

Questo manuale deve essere considerato parte integrante dello scooter e deve essere allegato allo scooter nel caso venga rivenduto.

Questa pubblicazione include le informazioni più aggiornate relative alla produzione al momento di andare in stampa. Honda Motor Co., Ltd. si riserva il diritto di apportare cambiamenti in qualunque momento senza preavviso e senza alcun obbligo da parte sua.

Nessuna parte di questa pubblicazione può essere riprodotta senza permesso scritto.

Il veicolo illustrato in questo manuale d'uso può presentare differenze rispetto al veicolo posseduto.

Benvenuti

Congratulazioni per avere acquistato un nuovo scooter Honda. L'aver scelto un veicolo Honda ti permette di entrare in una grande famiglia di clienti soddisfatti e che hanno dimostrato di riconoscere che Honda significa qualità in ogni prodotto.

Per garantire sicurezza e piacere di guida:

- Leggere con attenzione il presente manuale d'uso.
- Seguire le raccomandazioni e le procedure contenute nel presente manuale.
- Prestare particolare attenzione ai messaggi di sicurezza nel presente manuale e sullo scooter.

- Il codici seguenti, utilizzati nel corso del manuale, indicano i rispettivi paesi.
- Le illustrazioni sono basate sul modello SH150AD ED.

Codici paese

Codice	Paese
SH125D	
ED, II ED, III ED	Vendite dirette in Europa
E, II E, III E	UK
SH125AD/SH150AD	
ED, II ED, III ED	Vendite dirette in Europa
E, II E, III E	UK

*Le caratteristiche del veicolo possono variare a seconda delle zone o dei paesi.

Brevi cenni sulla sicurezza

La sicurezza, propria ed altrui, riveste un'estrema importanza. L'utilizzo in sicurezza di questo scooter è una responsabilità importante. Per aiutare a prendere decisioni con cognizione di causa, in questo manuale e sulle etichette relative alla sicurezza sono incluse le procedure di funzionamento e altre informazioni. Queste informazioni segnalano potenziali rischi che possono causare lesioni al cliente o agli altri. Ovviamente, non è né realistico né possibile fornire segnalazioni di attenzione per tutti i rischi legati al funzionamento o alla manutenzione di questo scooter. Pertanto, è indispensabile utilizzare il proprio buon senso.

Troverete importanti informazioni relative alla sicurezza in una varietà di forme tra cui:

- Etichette relative alla sicurezza sullo scooter
- Messaggi di sicurezza preceduti da un simbolo di avvertimento di sicurezza  e da uno dei tre termini seguenti: PERICOLO, ATTENZIONE o AVVERTENZA. Il significato di questi termini è il seguente:

PERICOLO

La mancata osservanza di queste istruzioni CAUSA la MORTE o GRAVI LESIONI.

ATTENZIONE

La mancata osservanza di queste istruzioni PUÒ CAUSARE la MORTE o GRAVI LESIONI.

ATTENZIONE

La mancata osservanza di queste istruzioni PUÒ CAUSARE LESIONI.

Altre informazioni importanti vengono fornite dopo i seguenti titoli:

AVVERTIMENTO

Informazioni che contribuiscono ad evitare danni allo scooter, alle cose o all'ambiente.

Indice

Sicurezza dello scooter P. 2

Guida di funzionamento P. 20

Manutenzione P. 66

Diagnostica P. 105

Informazioni P. 130

Specifiche tecniche P. 145

Indice analitico P. 148

Sicurezza dello scooter

Questa sezione contiene importanti informazioni relative alla guida in sicurezza dello scooter.

Si prega di leggere attentamente questa sezione.

Linee guida relative alla sicurezza	P. 3
Etichette con simboli.....	P. 6
Precauzioni relative alla sicurezza	P. 12
Precauzioni relative alla guida	P. 13
Accessori e modifiche.....	P. 17
Carico.....	P. 18

Linee guida relative alla sicurezza

Seguire queste linee guida per aumentare la sicurezza personale:

- Eseguire tutti i controlli regolari e di routine specificati nel presente manuale.
- Spegnere il motore e tenere lontane scintille e fiamme prima di riempire il serbatoio del carburante.
- Non avviare il motore in ambienti parzialmente o completamente chiusi. Il monossido di carbonio contenuto nei gas di scarico è tossico e può essere mortale.

Indossare sempre il casco

È un fatto dimostrato: caschi e indumenti protettivi contribuiscono a ridurre significativamente il numero e la gravità delle ferite alla testa e alle altre parti del corpo. Indossare quindi sempre un casco per motocicletta e abbigliamento protettivo omologati. ➤ P. 12

Prima di mettersi alla guida

Verificare di essere fisicamente in forma, concentrati e di non essere sotto l'effetto di alcool e droghe. Indossare e controllare che il passeggero indossi un casco per motocicletta e abbigliamento protettivo omologati. Comunicare al passeggero come aggrapparsi al maniglione di servizio o alla propria cintola, piegarsi in curva insieme al guidatore e di tenere i piedi sui poggiapiedi anche quando lo scooter è fermo.

Prendere il tempo necessario per imparare e fare pratica

Anche se si ha già esperienza di guida con altri scooter, eseguire delle guide di prova in luoghi sicuri per acquisire familiarità con il modo in cui questo scooter funziona e deve essere gestito, oltre ad abituarsi alle sue misure e al relativo peso.

Non guidare in modo aggressivo

Prestare attenzione ai veicoli circostanti senza dare per scontato che gli altri conducenti siano in grado di vedervi. Essere sempre pronto a una fermata improvvisa o a eseguire una manovra per evitare ostacoli.

Rendersi visibili

È necessario rendersi più visibili, in special modo di notte, indossando un abbigliamento catarifrangente, posizionandosi in modo da essere visibili dagli altri guidatori, segnalando le svolte o i cambi di corsia e utilizzando l'avvisatore acustico quando necessario.

Non superare i propri limiti

Non guidare mai oltre le proprie capacità o più velocemente di quanto lo consentano le condizioni del percorso. Stanchezza e distrazione possono compromettere la capacità di usare buon senso e di guidare in sicurezza.

Non bere prima di guidare

Gli alcolici non sono indicati per la guida. Anche una sola bevanda alcolica può ridurre l'abilità di reagire alle variazioni di condizioni, mentre il tempo di reazione peggiora a ogni ulteriore bevanda assunta. Non bere prima di guidare e non permettere che gli amici si mettano alla guida dopo aver bevuto.

Mantenere la propria Honda in condizioni di sicurezza

È importante una corretta manutenzione dello scooter, in modo che sia sempre in condizioni di essere guidato in sicurezza.

Controllare il proprio scooter prima di ogni guida ed eseguire tutta la manutenzione raccomandata. Non superare mai i limiti di carico (➡ P. 18) e non eseguire modifiche o installare accessori sullo scooter che possano renderlo pericoloso (➡ P. 17).

Se si è coinvolti in un incidente

La priorità è la sicurezza personale. In caso di presenza di feriti, non sottovalutare la gravità delle lesioni e controllare se è possibile continuare a guidare in sicurezza. Se necessario, chiamare un'ambulanza. Inoltre, se nell'incidente sono state coinvolte altre persone o altri veicoli, attenersi alle leggi e normative in vigore.

Se si decide di continuare a guidare, portare prima il commutatore di accensione in posizione  (Off) e valutare le condizioni dello scooter. Controllare se ci sono perdite di liquidi e se i dadi e i bulloni essenziali sono correttamente serrati, quindi controllare manubrio, leve di comando, freni e ruote. Guidare a velocità ridotta e con la massima prudenza.

Lo scooter potrebbe aver subito danni non immediatamente visibili. Fare eseguire quanto prima un controllo approfondito dello scooter presso un'officina autorizzata.

Rischi legati al monossido di carbonio

I gas di scarico contengono monossido di carbonio, un gas incolore e inodore. Respirare il monossido di carbonio può causare la perdita dei sensi e il decesso.

Se il motore viene avviato in ambienti completamente o parzialmente chiusi, l'aria che si respira può contenere una pericolosa quantità di monossido di carbonio.

Non avviare mai lo scooter in un garage o in altri luoghi chiusi.

⚠️ AVVERTENZA

L'azionamento del motore dello scooter in aree chiuse o parzialmente chiuse può causare un rapido accumulo di monossido di carbonio tossico.

L'inalazione di questo gas inodore e incolore può causare stati di incoscienza e addirittura la morte.

Avviare il motore dello scooter solo in aree aperte ben ventilate.

Etichette con simboli

Nelle pagine seguenti viene descritto il significato delle etichette. Alcune etichette segnalano i potenziali rischi che potrebbero provocare lesioni. Altre invece forniscono informazioni importanti sulla sicurezza. Leggere attentamente queste informazioni e non rimuovere l'etichetta.

Se un'etichetta si stacca o diventa illeggibile, contattare il proprio concessionario per la sostituzione.

Su ogni etichetta è riportato un simbolo specifico. Di seguito vengono illustrati i significati dei simboli e delle etichette.



Leggere con attenzione le istruzioni contenute nel manuale d'uso.



Leggere con attenzione le istruzioni contenute nel manuale d'officina. Nell'interesse della sicurezza, la manutenzione di questi componenti deve essere effettuata solo presso il concessionario.



PERICOLO (su sfondo ROSSO)

La mancata osservanza di queste istruzioni causa GRAVI LESIONI o MORTE.

AVVERTENZA (su sfondo ARANCIONE)

La mancata osservanza di queste istruzioni può causare GRAVI LESIONI o MORTE.

ATTENZIONE (su sfondo GIALLO)

La mancata osservanza di queste istruzioni può causare il RISCHIO DI LESIONI.

ETICHETTA BATTERIA PERICOLO



- Tenere la batteria lontana da fiamme e scintille. La batteria produce un gas esplosivo.
- Indossare occhiali protettivi e guanti isolanti prima di toccare la batteria per evitare il rischio di ustioni e di perdita della vista in seguito al contatto con l'elettrolito della batteria.
- Non lasciare che bambini o altre persone tocchino la batteria se non sono perfettamente a conoscenza delle corrette precauzioni di utilizzo e dei rischi correlati.
- Maneggiare l'elettrolito della batteria con estrema cautela poiché contiene acido solforico diluito. Il contatto con la pelle o gli occhi può provocare ustioni o la perdita della vista.
- Leggere e comprendere a fondo il presente manuale prima di maneggiare la batteria. La mancata osservanza delle istruzioni può causare lesioni personali e danni allo scooter.
- Non utilizzare la batteria se il livello dell'elettrolito si trova in corrispondenza o sotto al contrassegno di livello inferiore in quanto potrebbe esplodere e causare lesioni gravi.



ETICHETTA DEL TAPPO RADIATORE PERICOLO

NON APRIRE QUANDO È CALDO.

Il contatto con refrigerante bollente provoca gravi ustioni.

La valvola limitatrice della pressione inizia ad aprirsi a **108 kPa**.

ETICHETTA DI AVVERTENZA RELATIVA AD ACCESSORI E CARICO AVVERTENZA

ACCESSORI E CARICO

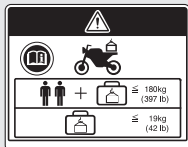

- La stabilità e il controllo in sicurezza di questo scooter possono risentire dell'aggiunta di accessori e bagaglio.
- Leggere con attenzione le istruzioni contenute nel manuale d'uso e nella guida all'installazione prima di installare qualsiasi accessorio.
- Il peso totale di accessori e bagaglio, aggiunti al peso di guidatore e passeggero, non può essere superiore a **180 kg**, valore relativo al carico massimo.
- Il peso del bagaglio non può essere superiore a **19 kg** in alcun caso.
- Non è consigliato il montaggio di carenature maggiorate montate su forcelle o manubrio.

ETICHETTA INFORMAZIONI PNEUMATICO

Pressione pneumatico a freddo:

[Solo guidatore]

Anteriore **175 kPa (1,75 kgf/cm²)**Posteriore **200 kPa (2,00 kgf/cm²)**

[Guidatore e passeggero]

Anteriore **175 kPa (1,75 kgf/cm²)**Posteriore **225 kPa (2,25 kgf/cm²)**

Dimensioni pneumatico:

Anteriore **100/80-16M/C 50P**Posteriore **120/80-16M/C 60P**

Marca

pneumatico:

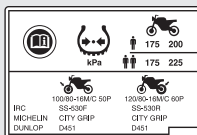
IRC**MICHELIN****DUNLOP**Anteriore **SS-530F****CITY GRIP****D451**Posteriore **SS-530R****CITY GRIP****D451**



oppure



ETICHETTA PROMEMORIA SICUREZZA

Per la propria protezione, indossare sempre casco e abbigliamento protettivo.

ETICHETTA CARBURANTE

Solo benzina senza piombo
ETANOLO fino al 10% di volume

**ETICHETTA LIMITI DI CARICO**Non superare **0,5 kg**.**ETICHETTA LIMITI DI CARICO**Non superare **1,5 kg****ETICHETTA LIMITI DI CARICO**Non superare **3,0 kg****ETICHETTA LIMITI DI CARICO**Non superare **10 kg**

Precauzioni relative alla sicurezza

- Guidare con prudenza, tenendo le mani sul manubrio e i piedi sulla pedana.
- Durante la guida, il passeggero deve mantenere le mani sul maniglione di servizio o alla cintola del conducente e i piedi sui poggiatesta.
- Tenere sempre in considerazione la sicurezza del passeggero e degli altri guidatori.

Abbigliamento protettivo

Assicuratevi che voi e il passeggero indossiate un casco per motocicletta omologato, occhiali protettivi ed indumenti protettivi ad alta visibilità. Non guidare in modo aggressivo, bensì in funzione delle condizioni meteorologiche e stradali.

■ Casco

Omologato secondo gli standard di sicurezza, ad alta visibilità e della misura corretta.

- Deve essere comodo ma sicuro e con il sottogola allacciato.

- Deve avere una visiera che consenta un ampio campo visivo o altri tipi di occhiali protettivi omologati.

⚠ AVVERTENZA

Il mancato utilizzo del casco aumenta il rischio di lesioni gravi o morte in caso di incidente.

Assicuratevi che voi e il passeggero indossiate un casco omologato e abbigliamento protettivo.

■ Guanti

Guanti di pelle con dita e alta resistenza all'abrasione.

■ Stivali o calzature per la guida

Stivali resistenti con soles antiscivolo e protezione per le caviglie.

■ Giacche e pantaloni

Giacche protettive, ad alta visibilità e a maniche lunghe, pantaloni resistenti per la guida (o abbigliamento protettivo).

Precauzioni relative alla guida

Periodo di rodaggio

Durante i primi 500 km di utilizzo, seguire queste linee guida per assicurare l'affidabilità e le prestazioni future dello scooter.

- Evitare partenze a pieno gas e brusche accelerazioni.
- Evitare di frenare in modo brusco.
- Guidare con prudenza.

Freni

Osservare le seguenti linee guida:

- Evitare di frenare in modo eccessivamente brusco.
 - ▶ Una brusca frenata può ridurre la stabilità dello scooter.
 - ▶ Quando possibile, ridurre la velocità in prossimità di una curva, per evitare il rischio di scivolare.

- Guidare con prudenza sui tratti in cui la trazione è limitata.
 - ▶ Le ruote si bloccano più facilmente su tali superfici, causando spazi di frenata più lunghi.
- Evitare di frenare continuamente.
 - ▶ Le frenate ripetute durante la percorrenza di lunghi tratti in discesa possono surriscaldare eccessivamente i freni, riducendone l'efficacia.
- Per massimizzare l'efficienza dell'azione frenante, azionare contemporaneamente il freno anteriore e il freno posteriore.

Il Sistema frenante antibloccaggio (ABS)

SH125AD/SH150AD

Questo modello è dotato di un sistema frenante antibloccaggio (ABS) progettato per impedire il bloccaggio dei freni durante le frenate brusche.

- Il sistema ABS non riduce lo spazio di frenata. In determinate circostanze, il sistema ABS può allungare gli spazi di frenata.
- Il sistema ABS non entra in funzione a velocità inferiori a 5 km/h.

Precauzioni relative alla guida

- Le leve dei freni possono subire un leggero contraccolpo quando vengono azionati i freni. Ciò è normale.
- Utilizzare sempre gli pneumatici consigliati per garantire il corretto funzionamento del sistema ABS.

Impianto freni combinato

SH125D

Lo scooter è dotato di un impianto freni che distribuisce la forza frenante tra il freno anteriore e posteriore.

La distribuzione della forza frenante applicata ai freni anteriore e posteriore varia in base all'azionamento della sola leva del freno anteriore e della sola leva del freno posteriore.

Per massimizzare l'efficienza dell'azione frenante, azionare contemporaneamente il freno anteriore e il freno posteriore.

Condizioni di pioggia o bagnato

Le superfici stradali bagnate sono scivolose e i freni bagnati riducono ulteriormente l'efficienza della frenata.

Frenare con estrema attenzione in condizioni di bagnato.

Se i freni sono bagnati, è necessario frenare durante la guida a bassa velocità per fare in modo che asciughino.

Parcheggio

- Parcheggiare il veicolo su una superficie solida e piana.
- Se è necessario parcheggiare su una superficie leggermente inclinata o non sicura, assicurarsi che lo scooter non possa muoversi o cadere.
- Verificare che i componenti molto caldi non entrino in contatto con materiali infiammabili.
- Non toccare il motore, il silenziatore, i freni e gli altri componenti caldi prima che si siano raffreddati.

- Per ridurre il rischio di furti, bloccare sempre il manubrio e il commutatore di accensione (➔ P. 45) e lasciare lo scooter portando con sé la Honda SMART Key. Disattivare il sistema Honda SMART Key se necessario. ➔ P. 40 È consigliato anche l'utilizzo di un dispositivo antifurto.

▮ Parcheggio con cavalletto laterale o cavalletto centrale

1. Spegnerne il motore.

2. Utilizzo del cavalletto laterale

Abbassare il cavalletto laterale.

Inclinare lentamente lo scooter verso sinistra finché il suo peso è appoggiato sul cavalletto laterale.

Utilizzo del cavalletto centrale

Per abbassare il cavalletto centrale, portarsi sul lato sinistro dello scooter. Afferrare la manopola sinistra e il maniglione di servizio. Con il piede destro, premere la punta del cavalletto centrale e, contemporaneamente, tirare verso l'alto e all'indietro.

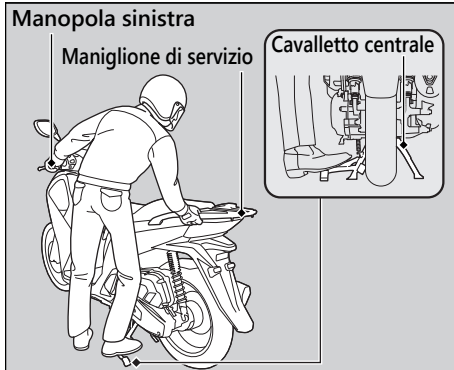

3. Ruotare il manubrio completamente a sinistra.
 - ▶ Ruotare il manubrio verso destra riduce la stabilità e può causare la caduta dello scooter.
4. Portare il commutatore di accensione su  (Lock) e bloccarlo. ➔ P. 45

Linee guida relative al rifornimento e al carburante

Seguire queste linee guida per proteggere il motore, l'impianto di alimentazione e il catalizzatore:

- Utilizzare solamente carburante senza piombo.
- Utilizzare il carburante con il numero di ottano consigliato. L'utilizzo di carburante a basso numero di ottano può diminuire le prestazioni del motore.
- Non utilizzare carburanti con alta concentrazione di alcool. ➤ P. 143
- Non utilizzare carburante vecchio o contaminato o una miscela olio/carburante.
- Evitare di far penetrare sporco o acqua all'interno del serbatoio.

Accessori e modifiche

Si raccomanda vivamente di non dotarsi di accessori non progettati specificamente da Honda o eseguire modifiche che alterino il progetto originale dello scooter. Ciò potrebbe comprometterne la sicurezza.

Le modifiche allo scooter possono far decadere la garanzia e rendere illegale la libera circolazione dello scooter su strada. Prima di decidere di installare accessori sullo scooter, è necessario assicurarsi che tali modifiche siano sicure e legali.

AVVERTENZA

Accessori o modifiche non corretti possono provocare incidenti, con conseguenti lesioni gravi o morte.

Seguire le istruzioni fornite nel presente manuale utente relative agli accessori e alle modifiche.

Non trainare rimorchi o sidecar con lo scooter. Lo scooter non è stato progettato per questi scopi e il loro utilizzo può compromettere seriamente il controllo dello scooter.

Carico

- Il trasporto di un peso supplementare influenza il controllo, la frenata e la stabilità dello scooter. Adattare sempre la velocità al carico che si sta trasportando per mantenere una guida in sicurezza.
- Non trasportare mai carichi eccessivi e rispettare sempre i limiti di carico specificati.
Carico massimo / peso massimo bagaglio
➡ P. 145
- Fissare saldamente tutti i bagagli in modo che siano bilanciati e vicini al centro dello scooter.
- Non posizionare oggetti vicino alle luci o al silenziatore.

AVVERTENZA

Carichi eccessivi o un carico non corretto possono provocare incidenti, con conseguenti lesioni gravi o morte.

Rispettare tutti i limiti di carico e le altre linee guida relative ai carichi contenute nel presente manuale.

Procedure di base per il corretto funzionamento

Controlli precedenti alla messa in moto ➔ P.71

Controllare attentamente lo scooter per escludere eventuali rischi durante la guida.

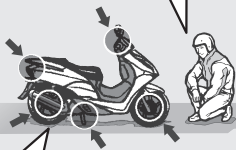

Accelerazione ➔ P.55

Accelerare gradualmente. Rispettare i limiti di velocità.



Utilizzo delle funzionalità di base.

- Strumentazione ➔ P.24
- Spie ➔ P.33
- Interruttori ➔ P.36
- Bloccasterzo ➔ P.38
- Sistema di risposta ➔ P.47
- Sistema Honda Smart Key ➔ P.39
- Sistema start & stop ➔ P.49

Avviamento del motore

➔ P.52

Avviare il motore e portarlo in temperatura. Evitare di portare il motore in fuorigiri.



Avviamento dello scooter ➔ P.55

Prima di svoltare o immettersi nella circolazione, segnalare la direzione premendo l'interruttore degli indicatori di direzione e controllare il traffico in arrivo.



Frenata ➔ P.56**STOP!**

Rilasciare la manopola dell'acceleratore e azionare contemporaneamente il freno anteriore e posteriore.

► La luce di stop segnala l'azionamento dei freni.

Arresto

Se si ha la necessità di uscire dalla carreggiata, segnalare per tempo l'intenzione di accostare e procedere senza effettuare movimenti bruschi.

**Curve**

Prima di entrare in curva, azionare i freni.



All'uscita della curva, accelerare gradualmente.

Parcheggio ➔ P.14

Parcheggiare il veicolo su una superficie in piano. Abbassare il cavalletto e bloccare lo sterzo.

**Rifornimento**

➔ P.57



Ubicazione componenti

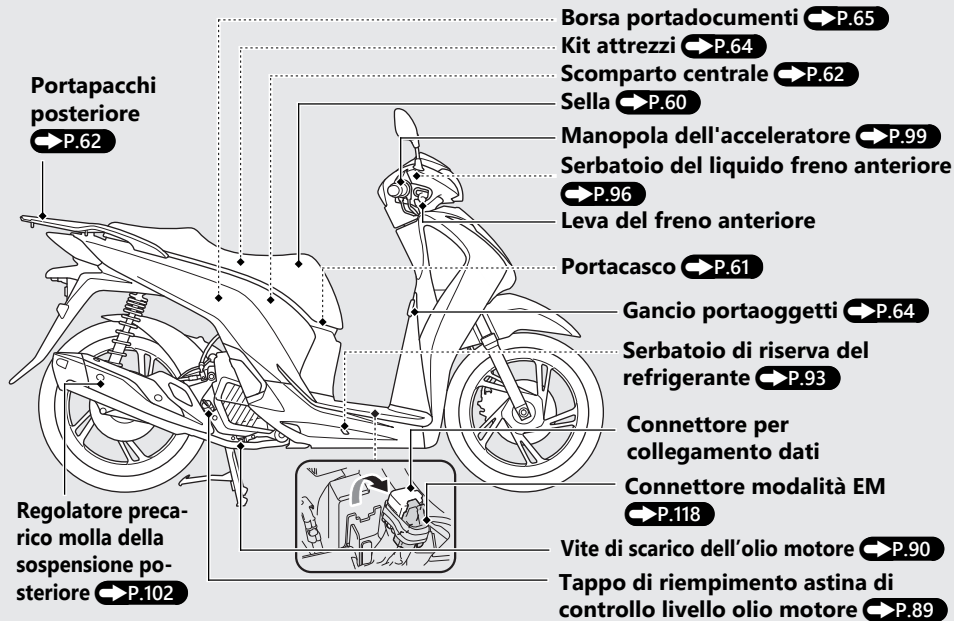

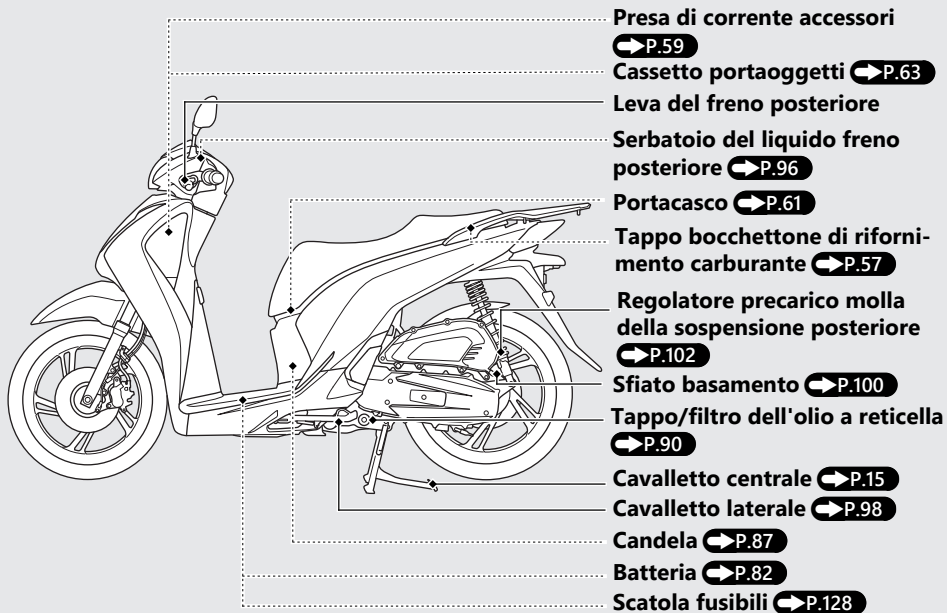

Strumentazione

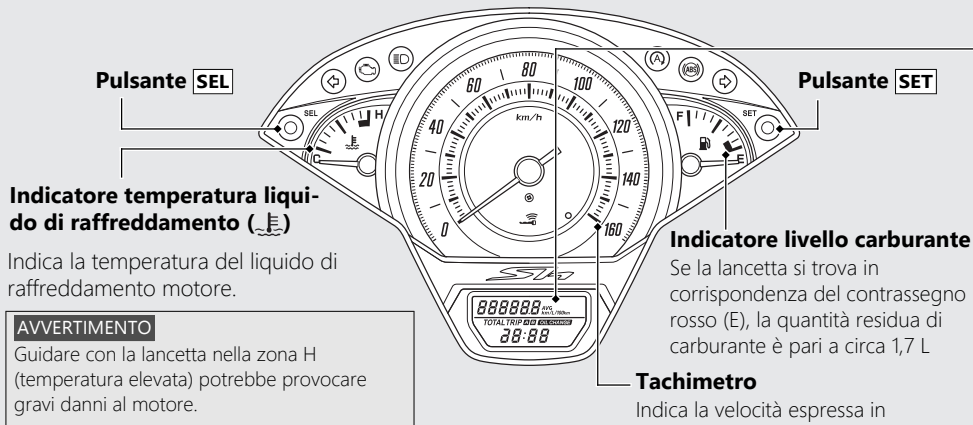

Indicatore temperatura liquido di raffreddamento (H)

Indica la temperatura del liquido di raffreddamento motore.

AVVERTIMENTO

Guidare con la lancetta nella zona H (temperatura elevata) potrebbe provocare gravi danni al motore.

Indicatore livello carburante

Se la lancetta si trova in corrispondenza del contrassegno rosso (E), la quantità residua di carburante è pari a circa 1,7 L

Tachimetro

Indica la velocità espressa in chilometri all'ora (km/h) e/o miglia all'ora (mph) in base alla versione.

Controllo del display

Quando il commutatore di accensione viene portato in posizione I (On), le lancette del tachimetro, dell'indicatore livello carburante e dell'indicatore della temperatura del liquido di raffreddamento si spostano a fondo scala una sola volta e vengono visualizzati tutti i segmenti digitali e tutte le modalità. Se alcuni non vengono visualizzati correttamente, fare controllare il problema presso il concessionario.

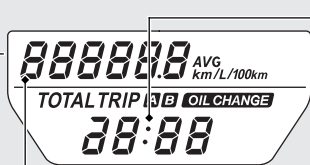

Orologio (visualizzazione 12 o 24 ore)

Impostazione dell'orologio:

➔ **P.29**

Contachilometri totale [TOTAL] e contachilometri parziale [TRIP A/B] e indicatore del consumo chilometrico

Il pulsante **SEL** consente di selezionare il contachilometri totale, il contachilometri parziale A, il contachilometri parziale B, il consumo chilometrico istantaneo e il consumo chilometrico medio contachilometri parziale A.

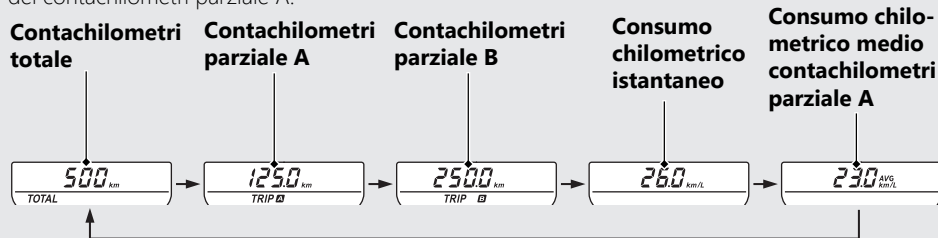

Strumentazione *(Segue)*

Contachilometri totale

distanza totale percorsa.

Quando viene visualizzato "-----", recarsi dal concessionario per l'assistenza.

Contachilometri parziale

Distanza percorsa dall'ultimo azzeramento del contachilometri parziale A e del contachilometri parziale B rispettivamente. "0.0" viene visualizzato dopo l'azzeramento del contachilometri parziale A o del contachilometri parziale B (tenere premuto il pulsante **SET** per azzerare a 0.0 km).

Anche il consumo chilometrico medio viene azzerato simultaneamente dopo l'azzeramento del contachilometri parziale A

Quando viene visualizzato "----.-", recarsi dal concessionario per l'assistenza.

Consumo chilometrico istantaneo

Visualizza il consumo chilometrico corrente o istantaneo.

- Quando si seleziona "L/100km", "km/L" o "miglia/L".

Intervallo di misurazione: da 0,0 a 99,9 L/100km (km/L o miglia/L).

Se il valore calcolato è pari o superiore a 99,9 L/100km (km/L o miglia/L): viene visualizzato "99,9 L/100km (km/L o miglia/L)"

- Quando si seleziona "miglia/gal".

Intervallo di misurazione: da 0,0 a 199,9 miglia/gal.

Se il valore calcolato è 199,9 miglia/gal o superiore: viene visualizzato "199,9 miglia/gal".

Se la velocità è inferiore a 7 km/h, verrà visualizzato il simbolo "--.-".

Se viene visualizzato "--.-" a velocità superiori a 7 km/h, recarsi dal concessionario per l'assistenza.

Consumo chilometrico medio

Il consumo chilometrico medio sarà basato sul contachilometri parziale A.

Visualizza il consumo chilometrico medio dall'azzeramento del contachilometri parziale A.

- **Quando si seleziona "L/100km", "km/L" o "miglia/L".**
Intervallo di misurazione: da 0,0 a 99,9 L/100km (km/L o miglia/L).
Se il valore calcolato è pari o superiore a 99,9 L/100km (km/L o miglia/L): viene visualizzato "99,9 L/100km (km/L o miglia/L)".
- **Quando si seleziona "miglia/gal".**
Intervallo di misurazione: da 0,0 a 199,9 miglia/gal.
Se il valore calcolato è 199,9 miglia/gal o superiore: viene visualizzato "199,9 miglia/gal".

"--.-" viene visualizzato dopo l'azzeramento del contachilometri parziale A.

Se dovesse essere visualizzato "--.-" in altre circostanze, recarsi dal concessionario per l'assistenza.

Strumentazione *(Segue)*

Impostazione del display

Le seguenti voci possono essere attivate in sequenza.

- Impostazione del formato ora
- Impostazione dell'orologio
- **Solo versioni E, II E, III E**
Modifica dell'unità di misura del chilometraggio
- Modifica dell'unità di misura del consumo chilometrico

Inoltre, per passare dalla visualizzazione normale alla modalità di impostazione del display:

- Non premere il pulsante per circa 30 secondi.
- Portare il commutatore di accensione in posizione **○** (Off), quindi nuovamente in posizione **I** (On).

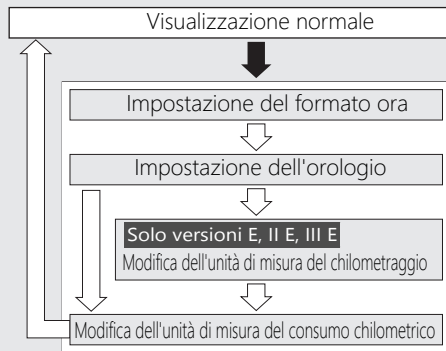

- ➡ Mantenere premuto il pulsante **SEL** e il pulsante **SET**
- ⇨ Premere il pulsante **SET**

1 Impostazione del formato ora:

questa opzione consente di passare dal formato a 12 ore a quello a 24 ore e viceversa.

- 1 Portare il commutatore di accensione in posizione **I** (On).
- 2 Mantenere premuto il pulsante **SEL** e il pulsante **SET**. Le cifre delle ore iniziano a lampeggiare.

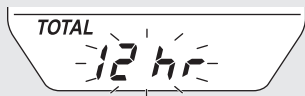

- 3 Premere il pulsante **SEL** per selezionare "12 hr" o "24 hr".



- 4 Premere il pulsante **SET**. Una volta completata l'impostazione del formato dell'ora, il display

passa alla modalità di impostazione dell'orologio.

2 Impostazione dell'orologio:

- 1 Premere il pulsante **SEL** fino a visualizzare l'ora desiderata.
 - Mantenere premuto il pulsante **SEL** per l'avanzamento veloce delle ore.

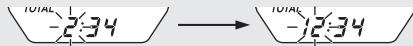

- 2 Premere il pulsante **SET**. Le cifre dei minuti iniziano a lampeggiare.

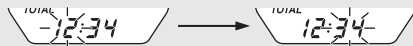

- 3 Premere il pulsante **SEL** fino a visualizzare il minuto desiderato.
 - Mantenere premuto il pulsante **SEL** per l'avanzamento veloce dei minuti.

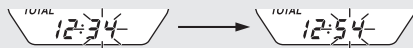

Strumentazione *(Segue)*

4 Versione ED, II ED, III ED

Premere il pulsante **SET**. L'impostazione dell'orologio è stata completata e la visualizzazione passa alla modifica delle unità di misura del consumo chilometrico.

Versione E, II E, III E

Premere il pulsante **SET**. L'impostazione dell'orologio è stata completata e la visualizzazione passa alla modifica delle unità di misura del chilometraggio.

3 Modifica dell'unità di misura del chilometraggio:

Solo versioni E, II E, III E

- 1 Premere il pulsante **SEL** per selezionare "km" o "mile".



- 2 Premere il pulsante **SET**. Viene impostata l'unità di misura del chilometraggio, quindi il display passa alla modifica delle unità di misura del consumo chilometrico.

4 Modifica delle unità di misura del consumo chilometrico:

- 1 Premere il pulsante **[SEL]** per selezionare "L/100km" o "km/L".



Solo versioni E, II E, III E

Se viene selezionato "miglia" per il chilometraggio, il consumo di carburante sarà espresso in "miglia/L" o "miglia/gal".



- 2 Per completare la selezione, premere il pulsante **[SET]**.

L'impostazione può essere effettuata anche portando il commutatore di accensione in posizione **○** (Off).

Se il pulsante non viene premuto per circa 30 secondi il comando viene automaticamente commutato dalla modalità di impostazione al display ordinario. Anche in questo caso, non vengono mantenute le impostazioni effettuate.

Strumentazione (Segue)



OIL CHANGE Spia di CAMBIO DELL'OLIO

La spia si accende ogni volta che la distanza percorsa raggiunge l'intervallo di cambio dell'olio programmato.

Versione ED, II ED, III ED

- ▶ Quando la distanza percorsa raggiunge circa 1.000 km:
Resettare la spia la 1a volta.
- ▶ Quando la distanza percorsa raggiunge circa 6.000 km dopo il 1° reset.
Resettare la spia ogni volta che viene accesa.

Versione E, II E, III E

- ▶ Quando la distanza percorsa raggiunge circa 960 km:
Resettare la spia la 1a volta.
- ▶ Quando la distanza percorsa raggiunge circa 6.400 km dopo il 1° reset:
Resettare la spia ogni volta che viene accesa.

Dopo aver effettuato il cambio dell'olio motore, **➔ P.90** accertarsi di azzerare la spia.

Per azzerare la spia di cambio olio

Mantenere premuto il pulsante **SET** portando, nel contempo, il commutatore di accensione in posizione **I** (On), e continuare a premere il pulsante **SET** per più di 3 secondi.

- ▶ La spia non si spegne fino a quando non viene azzerata.
- ▶ Se l'olio viene cambiato prima che si accenda l'indicatore di cambio dell'olio, accertarsi di azzerarlo dopo aver cambiato l'olio. Quando viene resettata, la spia apparirà per 2 secondi, quindi scomparirà.

Spie

Se alcune non si accendono quando dovrebbero, fare controllare il problema presso la concessionaria.

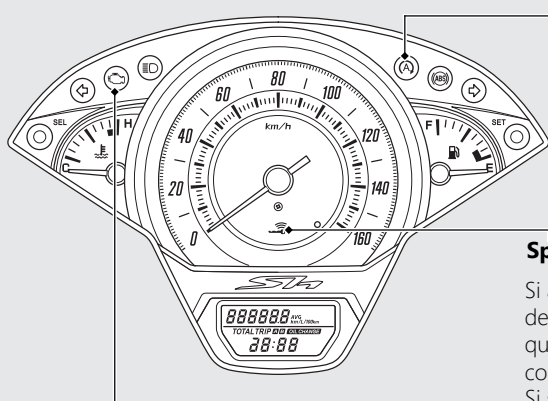

Spia guasti PGM-FI (iniezione programmata del carburante) (MIL)

La spia si accende quando il commutatore di accensione viene portato in posizione **I** (On).

Se la spia si accende con il motore in funzione: ➔ P.108

(A) Spia del sistema start & stop

Si accende brevemente quando l'interruttore del sistema start & stop è nella posizione IDLING STOP con il commutatore di accensione su **I** (On).

Sistema start & stop: ➔ P.49

Spia Honda SMART Key

Si accende al completamento della verifica del veicolo e della Honda SMART Key; a questo punto è possibile inserire il commutatore di accensione.

Si spegne quando il commutatore di accensione viene portato in posizione **I** (On).

Quando la spia Honda SMART Key lampeggia: ➔ P.110

Spie (Segue)

☰ Spia abbaglianti

➔ Spia indicatore di direzione destro

⬅ Spia indicatore di direzione sinistro

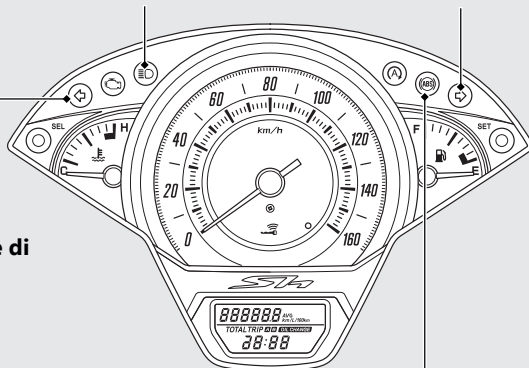

SH125AD/SH150AD

(ABS) Indicatore ABS (sistema antibloccaggio dei freni)

La spia si accende quando il commutatore di accensione viene portato in posizione **I** (On). La spia si spegne quando la velocità raggiunge circa 5 km/h.

Se la spia si accende durante la guida: ➔ **P.109**

Interruttori

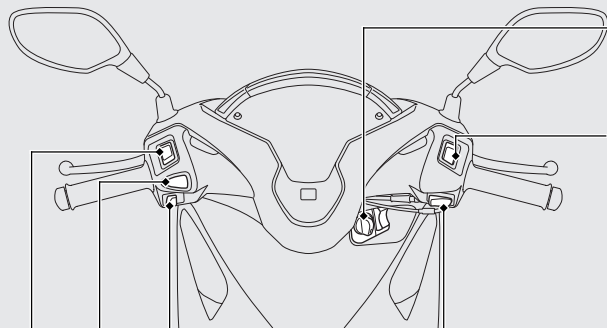

↔ Interruttore indicatori di direzione

- ▶ Premendo l'interruttore vengono disattivati gli indicatori di direzione.

📢 Pulsante del clacson

Devioluci/interruttore di comando lampeggio

- ☰D: Faro abbagliante
- ☰D: Faro anabbagliante
- ☰D**PASS**: Consente di eseguire lampeggi con i fari abbaglianti.

Interruttore del sistema start & stop

- **IDLING STOP**: Il sistema start & stop è attivato.
- **IDLING**: Il sistema start & stop è disattivato.

Sistema start & stop: ➡ P.49

🔑 Pulsante di avviamento

Commutatore di accensione

Attiva/disattiva l'impianto elettrico, blocca lo sterzo e aziona l'interruttore di apertura della sella.

Per sbloccare il commutatore di accensione:  **P.44**

| (On)
Fornisce alimentazione all'impianto elettrico per l'avviamento/guida.

SEAT
Aziona l'interruttore di apertura della sella.

○ (Off)
Spegne il motore.

🔒 (Lock)
Blocca lo sterzo.

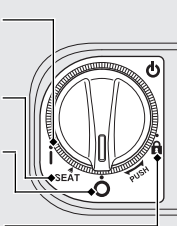

Interruttori (Segue)



Bloccasterzo

Per ridurre il rischio di furti, bloccare lo sterzo quando si parcheggia.

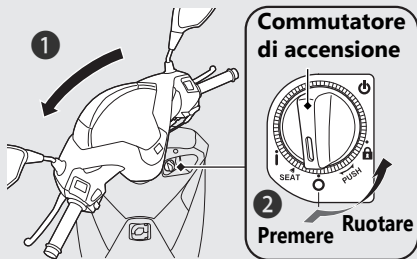
Si consiglia inoltre l'utilizzo di un lucchetto a U o un dispositivo simile.



Blocco

- 1 Ruotare il manubrio completamente a sinistra.
- 2 Spingere in basso il commutatore di accensione, quindi portarlo in posizione  (Lock).
 - ▶ Per sbloccare il commutatore di accensione  **P.44**
 - ▶ Se l'inserimento del blocco appare difficoltoso, ruotare leggermente il manubrio in entrambi i lati.
- 3 Bloccare l'interruttore di accensione.  **P.45**

Sblocco

Spingere il commutatore di accensione, quindi portarlo in posizione  (Off).

- ▶ Per sbloccare il commutatore di accensione  **P.44**

Sistema Honda SMART Key

Il sistema Honda SMART Key consente di azionare l'interruttore principale senza dover inserire la chiave nell'apposito inserto.

Il sistema esegue un'autenticazione a due vie tra lo scooter e la Honda SMART Key per verificare se si tratta di una Honda SMART Key registrata.

Il sistema Honda SMART Key usa onde radio a bassa intensità. Può influire su apparecchiature mediche quali gli stimolatori cardiaci.

Sistema Honda SMART Key *(Segue)*

Commutazione del sistema Honda SMART Key

Per attivare o disattivare il sistema Honda SMART Key

Premere il pulsante ON/OFF finché il colore del LED Honda SMART Key non cambia.

Per controllare lo stato del sistema Honda SMART Key

Premere leggermente il pulsante ON/OFF. Il LED della Honda SMART Key visualizzerà lo stato.

Quando il LED della Honda SMART Key è:

Verde: l'autenticazione del sistema (attivazione) Honda SMART Key può essere eseguita.

Rosso: l'autenticazione del sistema (disattivazione) Honda SMART Key non può essere eseguita.

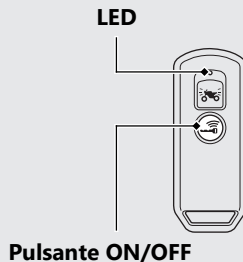

Raggio d'azione

Il raggio d'azione varia in funzione dello stato bloccato o sbloccato del commutatore di accensione.

Il sistema Honda SMART Key usa onde radio a bassa intensità. Pertanto il raggio d'azione potrebbe diventare più largo o più stretto, oppure il sistema Honda SMART Key potrebbe non funzionare correttamente nelle seguenti situazioni:

- Quando la batteria Honda SMART Key è quasi scarica.
- In prossimità di strutture che generano disturbi o onde radio intense quali antenne TV, centrali elettriche, stazioni radio o aeroporti.
- Quando si porta la Honda SMART Key con un notebook o altro dispositivo di comunicazione wireless, come una radio o un telefono cellulare.
- Quando la Honda SMART Key entra in contatto con o è coperta da oggetti metallici.

Quando il commutatore di accensione è sbloccato:

Il sistema può essere azionato all'interno dell'area ombreggiata mostrata nell'illustrazione.

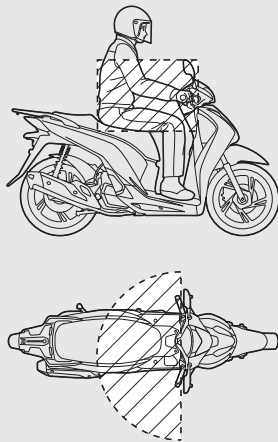

Sistema Honda SMART Key *(Segue)*

Il commutatore di accensione viene quindi bloccato:

Il sistema può essere azionato all'interno dell'area ombreggiata mostrata nell'illustrazione.

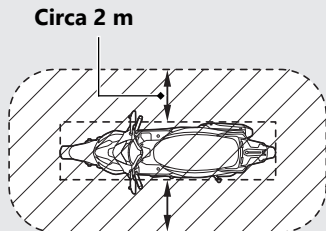

Chiunque può sbloccare il commutatore di accensione e avviare il motore se la Honda SMART Key è all'interno del raggio d'azione dello scooter, anche se voi siete dietro una parete o una finestra. Se ci si allontana dallo scooter ma la Honda SMART Key è ancora dentro il raggio d'azione, disattivare il sistema Honda SMART Key.

Per commutare il sistema Honda SMART Key ➡ P.40

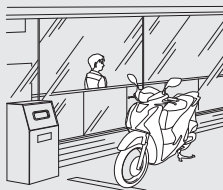

Chiunque sia in possesso della Honda SMART Key può effettuare le operazioni seguenti se la Honda SMART Key si trova all'interno del raggio d'azione:

- Avviamento del motore
- Sblocco del commutatore di accensione
- Rilascio del blocco della sella
- Sblocco del bloccasterzo

È opportuno tenere sempre con sé la Honda SMART Key quando si sale e si scende dallo scooter o durante la guida.

Non riporre la Honda SMART Key nello scomparto centrale o nel cassetto portaoggetti.

Se il commutatore di accensione si trova su **I** (On), lo scooter può essere messo in funzione da chiunque abbia una Honda SMART Key verificata.

Quando si lascia lo scooter, bloccare lo sterzo e il commutatore di accensione. **➔ P.45**

Assicurarsi che l'anello del commutatore di accensione si spenga e che tutti gli indicatori di direzione lampeggino una volta.

Sistema Honda SMART Key (Segue)

Inserimento del commutatore di accensione

Per sbloccare il commutatore di accensione

- 1 Assicurarsi che il sistema Honda SMART Key sia attivato. ➔ P.40
- 2 Per autenticare il sistema della Honda SMART Key, premere il commutatore di accensione.
 - ▶ Se correttamente autenticata, il commutatore di accensione viene sbloccato, la spia della Honda SMART Key e l'anello del commutatore si accendono.
- 3 Portare il commutatore di accensione in posizione **I** (On) mentre la spia Honda SMART Key si accende.
 - ▶ Se non si porta il commutatore di accensione su **I** (On) entro 20 secondi dopo averlo premuto, la spia della Honda SMART Key e l'anello del commutatore di accensione si spengono, gli indicatori di direzione lampeggiano 1 volta e, successivamente, il commutatore di accensione verrà bloccato.

Quando il sistema Honda SMART Key non funziona correttamente ➔ P.114

Se qualcuno cerca di usare il commutatore di accensione senza la Honda SMART Key, l'interruttore funziona a vuoto. Se si nota che il commutatore di accensione è in una posizione diversa, portarlo sulla posizione originale (O (Off) o **I** (Lock)).

Spia Honda SMART Key



Honda SMART Key

Anello del commutatore di accensione

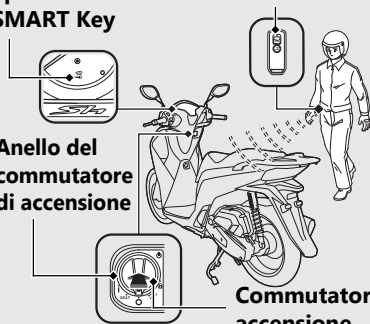
Commutatore di accensione



Per bloccare il commutatore di accensione

- 1 Portare il commutatore di accensione in posizione SEAT, ○ (Off) o  (Lock).
- 2 Bloccare il commutatore di accensione effettuando una delle operazioni seguenti:
 - Uscire dal raggio d'azione con la Honda SMART Key. ➔ P.41
 - Premere il commutatore di accensione.
 - Attendere circa 20 secondi dopo aver portato il commutatore di accensione da  (On) a SEAT, ○ (Off) o  (Lock).
 - Disattivare il sistema della Honda SMART Key. ➔ P.40
- 3 Assicurarsi che la spia della Honda SMART Key e l'anello del commutatore di accensione si spengano e che gli indicatori di direzione lampeggino una volta. Questo indica che il commutatore di accensione è bloccato.



Quando il sistema Honda SMART Key non funziona correttamente ➔ P.114

Anello del commutatore di accensione

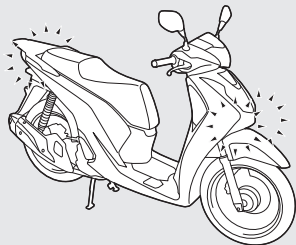
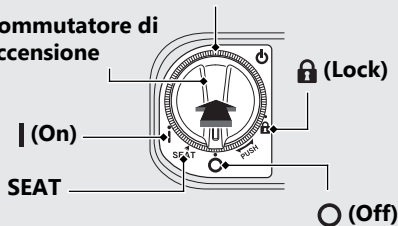
Commutatore di accensione



Sistema Honda SMART Key *(Segue)*

Quando si lascia lo scooter, assicurarsi sempre che il commutatore di accensione si trovi in posizione  (Off) o  (Lock).

Quando il commutatore di accensione è bloccato in posizione SEAT, può essere portato su  (Off) solo una volta.

Quando il commutatore di accensione è bloccato in posizione  (Off), non è possibile bloccare lo sterzo. Per bloccare lo sterzo, sbloccare il commutatore di accensione.

Sistema di risposta

Il sistema di risposta è un dispositivo utilizzato per individuare la posizione dello scooter. Quando si preme il pulsante di risposta sulla Honda SMART Key con il commutatore di accensione su **○** (Off) o **🔒** (Lock), lo scooter indica al conducente la posizione facendo lampeggiare gli indicatori di direzione e illuminando l'anello del commutatore di accensione. L'anello del commutatore di accensione si illumina per circa 1 minuto.

Il sistema di risposta utilizza onde radio a bassa intensità. Può influire su apparecchiature mediche quali gli stimolatori cardiaci.

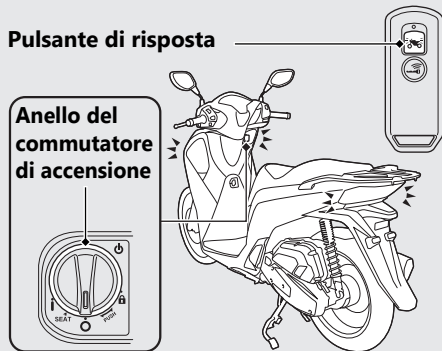

Sistema di risposta *(Segue)*

Funzionamento

Premere il pulsante di risposta sulla Honda SMART Key.

- ▶ Il sistema di risposta non funziona quando il commutatore di accensione è in posizione **I** (On).

Se il commutatore di accensione viene lasciato in posizione **O** (Off) or **L** (Lock) per oltre 10 giorni, il sistema di risposta non sarà più operativo. Per ripristinare il sistema, sbloccare il commutatore di accensione e portarlo in posizione **I** (On) una volta.

- ▶ Per sbloccare il commutatore di accensione.

➡ **P.44**

AVVERTIMENTO

Quando la batteria dello scooter è scarica, il sistema di risposta potrebbe non funzionare.

Sistema start & stop

Il sistema start & stop è progettato per ridurre il consumo di carburante e la rumorosità, spegnendo e riavviando automaticamente il motore quando gira al minimo, ad esempio quando si è fermi a un incrocio.

Inserimento o disinserimento del sistema start & stop

Inserisce o disinserisce il sistema start & stop usando il relativo interruttore.

- ON: **IDLING STOP**
 - ▶ La spia del sistema start & stop si accende quando il sistema è pronto a spegnere il motore durante la guida. La spia del sistema start & stop lampeggia quando il motore viene spento da tale sistema.
- OFF: **IDLING**
 - ▶ La spia del sistema start & stop non si accende quando il sistema è disinserito.

Attivazione del sistema start & stop

Il sistema start & stop diventa pronto a spegnere il motore e la relativa spia si accende quando vengono soddisfatti i seguenti requisiti e l'interruttore del sistema start & stop si trova nella posizione IDLING STOP:

- il motore è stato avviato mediante il pulsante di avviamento.
- il motore si è riscaldato in misura sufficiente.
- lo scooter è stato guidato a una velocità superiore a 10 km/h.

La spia del sistema start & stop non si accende: ➔ P.111

Interruttore del sistema start & stop

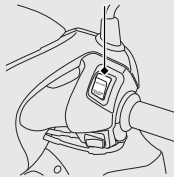

Spia del sistema start & stop

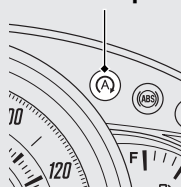

Sistema start & stop *(Segue)*

Spegnimento del motore da parte del sistema start & stop

Quando si arresta lo scooter con la spia del sistema start & stop accesa e si chiude completamente l'acceleratore, il motore si spegne e la spia del sistema start & stop inizia a lampeggiare.

- ▶ Durante il periodo di spegnimento del motore da parte del sistema start & stop, se si preme il relativo interruttore IDLING, l'intervento del sistema start & stop verrà annullato. Il motore non riparte nemmeno quando si aziona l'acceleratore.

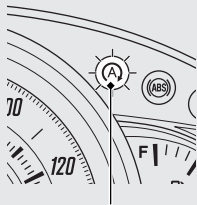

Spia del sistema start & stop

Precauzione di sicurezza per il sistema start & stop

Non allontanarsi dallo scooter quando la spia del sistema start & stop lampeggia. Quando ci si allontana dallo scooter, bisogna sempre impostare il commutatore di accensione in posizione **○** (Off).

- ▶ Se viene azionato l'acceleratore, il motore potrebbe avviarsi improvvisamente.

Il motore non viene spento dal sistema start & stop mentre la spia del sistema start & stop è accesa: ➔ P.112

AVVERTIMENTO

Lo spegnimento prolungato del motore da parte del sistema di spegnimento al minimo potrebbe scaricare la batteria.

Riavvio del motore

Controllare che la spia del sistema start & stop stia lampeggiando, quindi azionare l'acceleratore.

- ▶ Se la spia non lampeggia non è possibile riavviare il motore con il sistema start & stop, anche se si aziona l'acceleratore.
- ▶ Durante il periodo di spegnimento del motore da parte del sistema start & stop, se si aziona il cavalletto laterale, la spia del sistema start & stop smette di lampeggiare e rimane continuamente accesa, e il motore non si riavvierà nemmeno se si aziona l'acceleratore.

Il motore non si avvia nemmeno se viene azionato l'acceleratore: ➡ P.113

AVVERTIMENTO

Il faro anteriore rimane acceso dopo che il motore è stato spento dal sistema start & stop. La batteria potrebbe scaricarsi rendendo impossibile riavviare il motore.

Se la batteria non è completamente carica, portare l'interruttore del sistema di spegnimento al minimo su IDLING e non utilizzare il sistema di spegnimento al minimo. Rivolgersi al proprio concessionario per far controllare la batteria.

Rivolgersi al proprio concessionario per far controllare batteria come indicato nel programma di manutenzione.

Programma di manutenzione: ➡ P.68

Avviamento del motore

Avviare il motore con la seguente procedura, indipendentemente dal fatto che il motore sia freddo o caldo.

Lo scooter è dotato di un impianto di esclusione dell'accensione collegato al cavalletto laterale.

- ▶ Se il cavalletto laterale è abbassato, non è possibile avviare il motore.
- ▶ Se si abbassa il cavalletto laterale con il motore in funzione, il motore si spegnerà automaticamente.

Questo scooter è dotato di un sistema Honda SMART Key. Tenere sempre con sé la Honda SMART Key quando si guida lo scooter. ➔ **P.39**

AVVERTIMENTO

- Se il motore non si avvia entro 5 secondi, portare il commutatore di accensione in posizione **○** (Off) e attendere 10 secondi prima di provare nuovamente ad avviare il motore, per consentire il recupero della tensione della batteria.
- Il regime minimo accelerato e i fuorigiri del motore per periodi di tempo prolungati possono danneggiare il motore e il sistema di scarico.
- Il motore non si avvia se la valvola a farfalla è completamente aperta.
- In caso di ribaltamento o caduta dello scooter, è prima necessario posizionare il commutatore di accensione su **○** (Off) e quindi procedere a un'accurata ispezione dello scooter.

- 1 Appoggiare lo scooter sul cavalletto centrale.
- 2 Portare il commutatore di accensione in posizione **I** (On).
 - ▶ Per sbloccare il commutatore di accensione. ➔ **P.44**

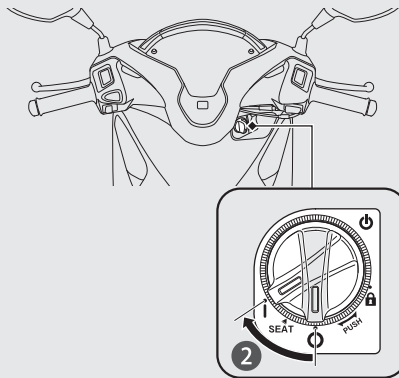

- 3 Azionare la leva del freno posteriore.
 - Il motorino di avviamento funziona solamente quando la leva del freno posteriore è azionata e il cavalletto laterale è sollevato.
- 4 Premere il pulsante di avviamento con l'acceleratore completamente rilasciato. Rilasciare il pulsante di avviamento non appena il motore si avvia.

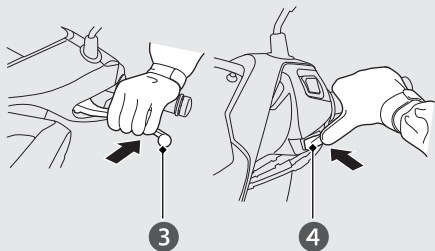

Se non è possibile avviare il motore:

- 1 Appoggiare lo scooter sul cavalletto centrale e azionare a fondo la leva del freno posteriore.
- 2 Con la manopola dell'acceleratore parzialmente azionata (circa 3 mm, senza gioco), premere il pulsante di avviamento.

Circa 3 mm, senza gioco

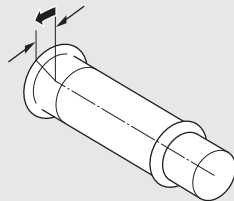

Avviamento del motore *(Segue)*

Se il motore non si avvia:

- ① Accelerare a fondo e premere il pulsante di avviamento per 5 secondi.
- ② Ripetere la normale procedura di avviamento.
- ③ Se il motore si avvia, accelerare leggermente se il minimo non è stabile.
- ④ Se il motore non si avvia, attendere 10 secondi prima di eseguire nuovamente le operazioni descritte ai punti ① e ②.

Se il motore non si avvia ➡ P.106

Guida

Avviamento dello scooter

- 1 Spingere lo scooter in avanti per far sollevare il cavalletto centrale.
 - ▶ Azionare la leva del freno posteriore.
 - ▶ Mantenere la manopola dell'acceleratore rilasciata.

Verificare che il cavalletto laterale e il cavalletto centrale siano sollevati.

- 2 Salire sullo scooter.
 - ▶ Salire sullo scooter dal lato sinistro, mantenendo un piede a terra.
- 3 Rilasciare la leva del freno.

- 4 Accelerazione e decelerazione
Per accelerare: Azionare lentamente l'acceleratore.
Per decelerare: Chiudere l'acceleratore.

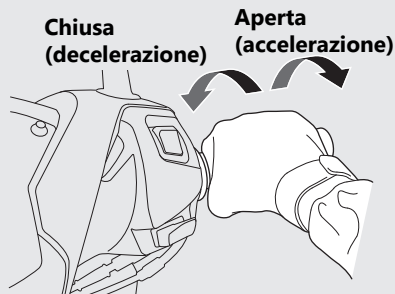

Guida *(Segue)*

Frenata

Chiudere l'acceleratore e azionare contemporaneamente le leve del freno anteriore e posteriore.

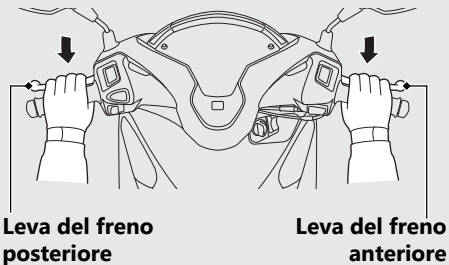

Rifornimento

Tipo di carburante: solo benzina senza piombo

Numero di ottano carburante: questo scooter è stato progettato per utilizzare un numero di ottano (RON) pari a 91 o superiore.

Capacità serbatoio: 7,7 L

Linee guida relative al rifornimento e al carburante ➔ P.16

Apertura del tappo del bocchettone di rifornimento carburante

- 1 Aprire la sella. ➔ P.60
- 2 Ruotare il tappo del bocchettone di rifornimento carburante in senso antiorario finché si ferma, quindi rimuoverlo.

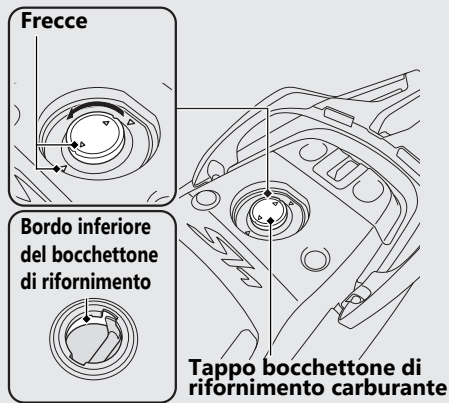

Non rifornire di carburante oltre il bordo inferiore del bocchettone di rifornimento.

Rifornimento *(Segue)*

Chiusura del tappo del bocchettone di rifornimento carburante

- ① Installare e serrare saldamente il tappo del bocchettone di rifornimento carburante ruotandolo in senso orario.
 - ▶ Accertarsi che le frecce sul tappo del bocchettone di rifornimento siano allineate a quelle sul serbatoio del carburante.
- ② Chiudere la sella.

AVVERTENZA

La benzina è estremamente infiammabile ed esplosiva. Manipolando il carburante si rischia di ustionarsi o lesionarsi gravemente.

- Spegnere il motore e non avvicinare fonti di calore, scintille o fiamme.
- Manipolare il carburante soltanto all'aperto.
- Asciugare immediatamente eventuali fuoriuscite.

Preso di corrente accessori

La presa di corrente accessori si trova nel cassetto portaoggetti.

L'impiego di dispositivi accessori è a proprio rischio. In nessun caso Honda potrà essere ritenuta responsabile di eventuali danni al dispositivo accessorio in uso.

Aprire il coperchio per accedere alla presa di corrente.

La capacità nominale è pari a **12 W (12 V, 1 A)**.

Coperchio

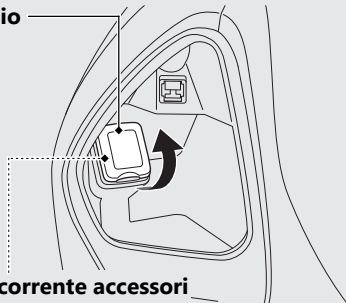

Preso di corrente accessori

- ▶ Per evitare che la batteria si scarichi completamente (o parzialmente), mantenere il motore in funzione durante l'assorbimento di corrente dalla presa.
- ▶ Posizionare l'interruttore fari nella posizione relativa agli anabbaglianti quando si usa la presa di corrente. La batteria potrebbe scaricarsi o causare danni alla presa di corrente.
- ▶ Per evitare l'ingresso di particelle estranee nella presa di corrente, chiudere il coperchio quando la presa di corrente non viene utilizzata.

AVVERTIMENTO

- L'utilizzo di accessori che generano calore o di accessori con valori nominali non adeguati possono danneggiare la presa di corrente.
- Non utilizzare la presa di corrente in presenza di liquidi, durante il lavaggio o in altre condizioni di umidità poiché la presa di corrente potrebbe danneggiarsi.

Apertura del cassetto portaoggetti

➡ P.63

Attrezzatura vano sottosella

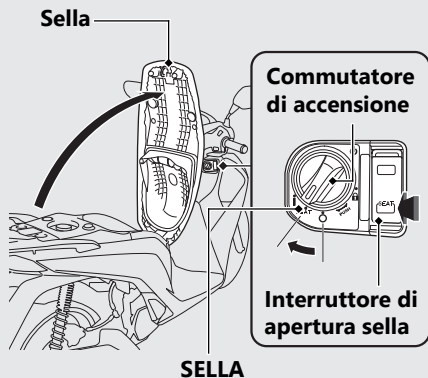

Apertura della sella

- 1 Ruotare il manubrio nella posizione di marcia rettilinea.
- 2 Portare il commutatore di accensione su SEAT, quindi premere l'interruttore di apertura sella.
 - Per sbloccare il commutatore di accensione. ➔ **P.44**
- 3 Aprire la sella.

Chiusura della sella

Chiudere e premere verso il basso la parte posteriore della sella finché si blocca. Verificare che la sella sia saldamente bloccata tirandola leggermente verso l'alto.

Non lasciare le chiavi nel vano sottosella.

Portacasco

I portacasco si trovano sotto la sella.

- Utilizzare i portacaschi solo quando il veicolo è parcheggiato.

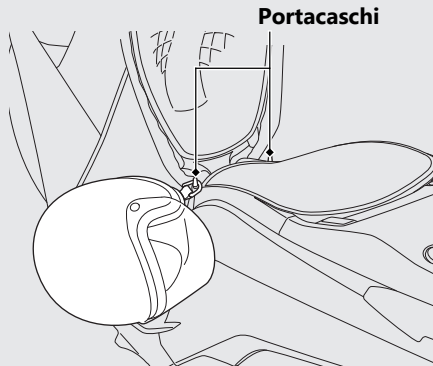

⚠ AVVERTENZA

Durante la guida, un casco attaccato al portacasco può interferire con l'attivazione in sicurezza dello scooter e può causare un incidente con possibilità di lesioni gravi o decesso.

Utilizzare il portacasco solo quando il veicolo è parcheggiato. Non guidare con un casco fissato al portacasco.

Attrezzatura vano sottosella *(Segue)*

Portapacchi posteriore

Non superare mai il limite di peso massimo.

Peso massimo: 3,0 kg

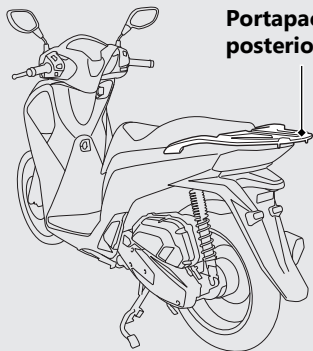

**Portapacchi
posteriore**

Scomparto centrale

Non superare mai il limite di peso massimo.

Peso massimo: 10 kg

- ▶ Non conservare oggetti infiammabili o sensibili ai danni da calore.
- ▶ Non riporre qui oggetti fragili o di valore.

Apertura della sella ➔ P.60

Scomparto centrale

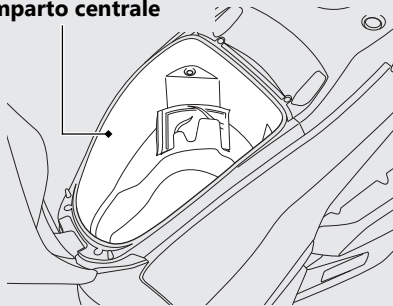

Cassetto portaoggetti

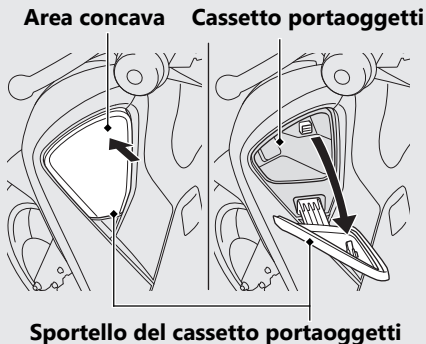

Apertura

Premere il coperchio del cassetto portaoggetti premendo l'area concava sul coperchio del cassetto portaoggetti.

Chiusura

Chiudere il coperchio del cassetto portaoggetti premendo l'area concava sul coperchio del cassetto portaoggetti.

La massima capacità di carico all'interno dello scomparto portaoggetti non deve superare

0,5 kg.

Verificare che il coperchio dello scomparto portaoggetti sia chiuso saldamente.

- Non riporre qui oggetti fragili o di valore.

Attrezzatura vano sottosella (Segue)

Gancio portaoggetti

Il gancio portaoggetti si trova sotto il manubrio.

- Non utilizzare il gancio per borse di grandi dimensioni, poiché potrebbero sporgere dallo scooter e/o interferire con i movimenti dei piedi.

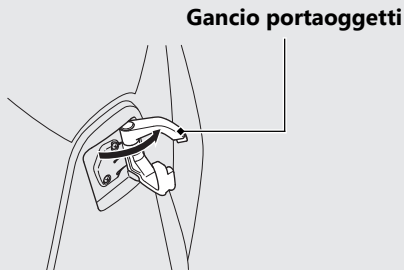

Il carico massimo consentito sul gancio portaoggetti non deve essere superiore a **1,5 kg**.

Kit attrezzi

Il kit attrezzi si trova nella parte interna della sella.

Apertura della sella ➔ P.60

Kit attrezzi

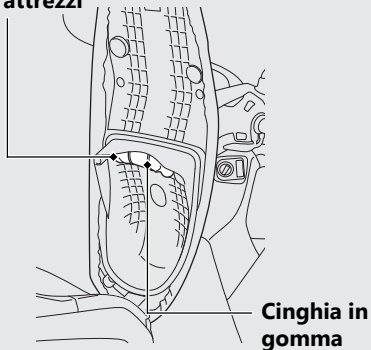

Borsa portadocumenti

La borsa portadocumenti si trova nello scomparto centrale. Il manuale d'uso deve essere conservato nella borsa portadocumenti e posizionato nello scomparto centrale.

Apertura della sella ➔ P.60

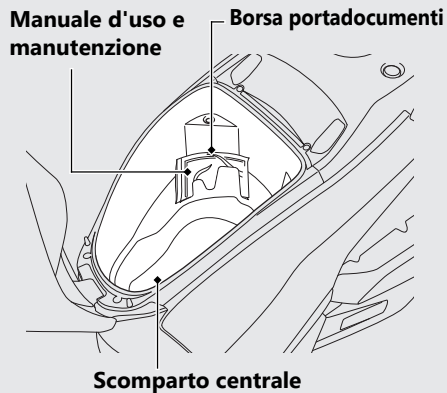

Manutenzione

Prima di tentare qualsiasi intervento di manutenzione, leggere attentamente "Importanza della manutenzione" ed "Elementi essenziali della manutenzione". Per i dati relativi alla manutenzione, far riferimento a "Specifiche tecniche".

Importanza della manutenzione	P. 67	Cavalletto laterale	P. 98
Programma di manutenzione	P. 68	Acceleratore	P. 99
Elementi essenziali della manutenzione	P. 71	Sfiato basamento	P. 100
Kit attrezzi	P. 81	Altre regolazioni	P. 101
Rimozione e installazione dei componenti della carrozzeria	P. 82	Registrazione del puntamento del faro.....	P. 101
Batteria.....	P. 82	Regolazione della sospensione posteriore.....	P. 102
Coperchio batteria.....	P. 84	Altra sostituzione	P. 103
Clip.....	P. 85	Sostituzione della batteria della Honda SMART	
Sportello di manutenzione.....	P. 86	Key.....	P. 103
Candela	P. 87		
Olio motore	P. 89		
Refrigerante	P. 93		
Freni	P. 96		

Importanza della manutenzione

Eseguire una corretta manutenzione dello scooter è assolutamente fondamentale per la sicurezza e la protezione dell'investimento, per ottenere le prestazioni migliori, per evitare guasti e per ridurre l'inquinamento atmosferico. La responsabilità della manutenzione è a carico del proprietario. Prima di iniziare a guidare, controllare lo scooter ed eseguire i controlli periodici specificati nel programma di manutenzione. ➤ P. 68

⚠AVVERTENZA

Una manutenzione non corretta dello scooter o la mancata risoluzione di un problema prima di mettersi alla guida può causare un incidente con conseguenti lesioni gravi o mortali.

Seguire sempre i consigli e i programmi di controllo e manutenzione riportati in questo manuale.

Sicurezza della manutenzione

Leggere sempre le istruzioni relative alla manutenzione prima di iniziare un intervento e verificare di essere in possesso dei necessari attrezzi, componenti e capacità tecniche.

Non è possibile fornire segnalazioni di attenzione per ogni tipo di rischio che possa insorgere durante gli interventi di manutenzione. Spetta al tecnico decidere se eseguire o meno un determinato intervento.

Quando si eseguono interventi di manutenzione, rispettare queste linee guida.

- Arrestare il motore, quindi portare il commutatore di accensione in posizione **⊖** (Off).
- Posizionare lo scooter su una superficie solida e pianeggiante, sostenendola con il cavalletto laterale, il cavalletto centrale o con un cavalletto di sicurezza per la manutenzione.
- Per evitare ustioni, prima di procedere alla manutenzione lasciare raffreddare motore, terminale di scarico, freni e altri componenti sottoposti ad alte temperature.
- Avviare il motore solo quando viene ordinato e in un ambiente ben ventilato.







Programma di manutenzione

Il programma di manutenzione specifica i requisiti di manutenzione necessari per garantire prestazioni ottimali in termini di sicurezza e affidabilità, oltre a un corretto controllo delle emissioni.

I lavori di manutenzione devono essere eseguiti in base agli standard e alle specifiche Honda da tecnici correttamente formati ed equipaggiati. Il proprio concessionario risponde a tutti questi requisiti. Tenere un registro dettagliato di tutti gli interventi di manutenzione, per garantire che lo scooter sia sottoposto a una manutenzione corretta. Verificare che chiunque esegua interventi di manutenzione compili questo registro.

Tutti i costi della manutenzione programmata vengono considerati di norma a carico del proprietario e verranno addebitati dalla concessionaria. Conservare tutte le ricevute. Se lo scooter viene venduto, questi scontrini devono essere consegnati al nuovo proprietario insieme allo scooter.

Dopo ciascuna manutenzione periodica, Honda consiglia di fare eseguire una prova su strada dello scooter da un concessionario.

Voci		Controllo di preparazione alla guida  P. 71	Frequenza *1							Controllo annuale	Sostituzione regolare	Fare riferimento alla pagina	
			× 1.000 km	1	6	12	18	24	30				36
			× 1.000 km	0,6	4	8	12	16	20				24
Condotti carburante				I	I	I	I	I	I	I		-	
Livello del carburante		I										-	
Funzionamento dell'acceleratore		I		I	I	I	I	I	I	I		99	
Filtro aria *2						R				R		80	
Sfiato del basamento *3				C	C	C	C	C	C			100	
Candela				I	R	I	R	I	R			87	
Gioco valvole				I	I	I	I	I	I			-	
Olio motore		I	R	R	R	R	R	R	R	R		90	
Filtro olio motore a reticella					C		C		C			90	
Regime minimo del motore				I	I	I	I	I	I	I		-	
Liquido di raffreddamento radiatore *4		I			I		I		I	I	3 anni	93	
Sistema di raffreddamento					I		I		I	I		-	

Livello di manutenzione

 : Intermedio. Raccomandiamo che gli interventi di manutenzione vengano eseguiti dal concessionario, a meno che non si disponga degli attrezzi necessari e non si abbia la necessaria esperienza in campo meccanico.

Le procedure sono descritte in tutti i manuali d'officina Honda ufficiali.

 : Tecnico. Per motivi di sicurezza, questi interventi di manutenzione devono essere eseguiti dal concessionario.









Legenda manutenzione

I : Controllare (pulire, registrare, lubrificare o, se necessario, sostituire)

R : Sostituire

C : Pulire

Programma di manutenzione

Voci		Controllo di preparazione alla guida  P. 71	Frequenza *1								Controllo annuale	Sostituzione regolare	Fare riferimento alla pagina
			× 1.000 km	1	6	12	18	24	30	36			
			× 1.000 km	0,6	4	8	12	16	20	24			
Cinghia di trasmissione					I		R		I			-	
Olio trasmissione finale *4												2 anni	-
Batteria				I	I	I	I	I	I	I			-
Liquido freni *4		I		I	I	I	I	I	I	I		2 anni	96
Usura delle pastiglie dei freni		I		I	I	I	I	I	I	I			97
Impianto frenante				I	I	I	I	I	I	I			71
Orientamento dei fari				I	I	I	I	I	I	I			101
Luci/avvisatore acustico		I											-
Usura delle ganasce della frizione					I		I		I				-
Cavalletto laterale		I		I	I	I	I	I	I	I			98
Sospensioni				I	I	I	I	I	I	I			-
Dadi, bulloni, dispositivi di fissaggio					I		I		I	I			-
Ruote/pneumatici		I		I	I	I	I	I	I	I			77
Cuscinetti della testa dello sterzo					I		I		I	I			-

Note:

*1: Se il contachilometri totale indica un chilometraggio maggiore, ripetere agli intervalli di frequenza stabiliti.

*2: Effettuare la manutenzione più frequentemente quando si utilizza il mezzo in zone molto umide o polverose.

*3: Eseguire una manutenzione più frequente in caso di guida sotto la pioggia o con l'acceleratore premuto al massimo.

*4: La sostituzione richiede adeguate competenze meccaniche.

Controlli precedenti alla messa in moto

Per la propria sicurezza, il cliente ha la responsabilità di effettuare il controllo di preparazione alla guida e assicurarsi che eventuali problemi rilevati vengano risolti. Il controllo di preparazione alla guida è obbligatorio, non solo per la propria sicurezza, ma anche perché un semplice guasto o un pneumatico sgonfio potrebbero rivelarsi problemi più gravi.

Prima di utilizzare lo scooter, controllare quanto segue:

- Livello carburante - Quando necessario, riempire il serbatoio del carburante. ➤ P. 57
- Acceleratore - Controllare se si apre regolarmente e se si chiude completamente in tutte le posizioni dello sterzo. ➤ P. 99
- Livello olio motore - Se necessario, rabboccare. Controllare l'eventuale presenza di perdite. ➤ P. 89
- Livello del refrigerante - Se necessario, aggiungere del refrigerante. Controllare l'eventuale presenza di perdite. ➤ P. 93

- Freni - Controllare il funzionamento; Anteriore e posteriore: controllare il livello del liquido freni e l'usura delle pastiglie. ➤ P. 96, ➤ P. 97
- Luci e avvisatore acustico - Assicurarsi che luci, indicatori e avvisatore acustico funzionino correttamente.
- Impianto di esclusione accensione collegato al cavalletto laterale - Controllare se funziona correttamente. ➤ P. 98
- Ruote e pneumatici - Controllare lo stato, la pressione e, se necessario, regolare. ➤ P. 77

Sostituzione dei componenti

Utilizzare sempre componenti originali Honda o equivalenti per garantire affidabilità e sicurezza. Quando si ordinano componenti colorati, specificare il nome del modello, il colore e il codice indicato sull'etichetta colori. L'etichetta colori è applicata sullo scomparto centrale posto sotto la sella.

➤ P. 60

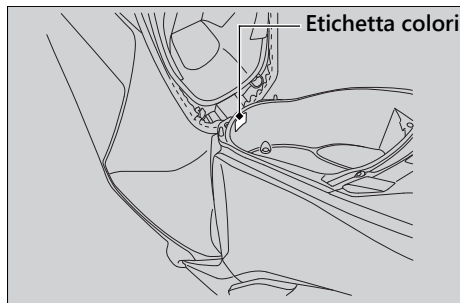

AVVERTENZA

L'installazione di componenti non originali Honda può rendere lo scooter pericoloso e provocare incidenti con possibilità di lesioni gravi o mortali.

Utilizzare sempre componenti originali Honda o equivalenti, progettati e omologati per lo scooter.

Batteria

Lo scooter è dotato di una batteria che non richiede manutenzione. Non è necessario controllare il livello di elettrolito della batteria o aggiungere acqua distillata. Pulire i terminali della batteria se sono sporchi o corrosi.

Non rimuovere le guarnizioni del tappo della batteria. Non è necessario rimuovere il tappo durante la carica.

AVVERTIMENTO

La batteria non richiede manutenzione e può essere danneggiata in modo permanente se viene rimossa la guarnizione dei tappi.



Questo simbolo sulla batteria significa che questo prodotto non deve essere smaltito come un normale rifiuto domestico.

AVVERTIMENTO

Lo smaltimento non corretto della batteria può essere dannoso per l'ambiente e nocivo per la salute. Controllare sempre le normative vigenti relative allo smaltimento delle batterie.

AVVERTENZA

Durante il normale funzionamento, la batteria esala idrogeno esplosivo.

Scintille o fiamme possono causare l'esplosione della batteria con una forza tale da comportare il rischio di lesioni gravi o letali.

Indossare indumenti protettivi e una protezione per il viso, oppure fare eseguire gli interventi di manutenzione della batteria da un meccanico esperto.

Pulizia dei terminali della batteria

1. Rimuovere la batteria. ➤ P. 82
2. Se i terminali iniziano a corrosersi e sono rivestiti da una sostanza bianca, lavarli con acqua calda e pulirli.

Elementi essenziali della manutenzione

3. Se i terminali sono molto corrosi, pulire e lucidare i terminali con una spazzola metallica o carta vetrata. Indossare occhiali protettivi.

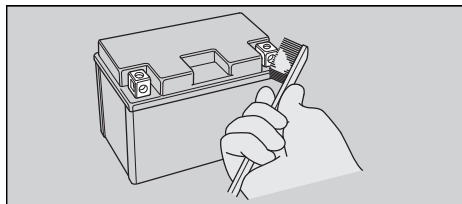

4. Dopo la pulizia, reinstallare la batteria.

La batteria ha una durata utile limitata. Consultare il concessionario per i tempi di sostituzione della batteria. Sostituire sempre la batteria con una dello stesso tipo, che non richiede manutenzione.

AVVERTIMENTO

L'installazione di accessori elettrici non originali Honda può sovraccaricare l'impianto elettrico, con il rischio di scaricare la batteria e di danneggiare l'impianto.

Fusibili

I fusibili proteggono i circuiti elettrici dello scooter. Se un componente elettrico dello scooter smette di funzionare, controllare e sostituire eventuali fusibili bruciati. ➤ P. 128

Controllo e sostituzione dei fusibili

Portare il commutatore di accensione in posizione **O** (Off) per rimuovere e controllare i fusibili. Se un fusibile è bruciato, sostituirlo con un fusibile dello stesso amperaggio. Per l'amperaggio dei fusibili, vedere "Specifiche tecniche". ➤ P. 147

Fusibile
bruciato



AVVERTIMENTO

Se si sostituisce un fusibile con uno tarato per un amperaggio maggiore, il rischio di danni all'impianto elettrico aumenta considerevolmente.

Se un fusibile si brucia ripetutamente, è probabile che ci sia un guasto di natura elettrica. Fare controllare lo scooter presso la concessionaria.

Olio motore

Il consumo e la qualità dell'olio motore peggiorano in base alle condizioni di guida e al trascorrere del tempo.

Controllare regolarmente il livello dell'olio e, se necessario, rabboccare con l'olio motore di tipo consigliato. L'olio sporco o esausto deve essere cambiato quanto prima.

Selezione dell'olio motore

Per l'olio motore raccomandato, vedere "Specifiche tecniche". ➤ P. 146

Se viene utilizzato un olio motore non originale Honda, controllare l'etichetta per verificare che tale olio soddisfi tutti gli standard seguenti:

- Standard JASO T 903^{*1}: MB
- Standard SAE ^{*2}: 10W-30
- Classificazione API ^{*3}: SG o superiore

- ^{*1}. Lo standard JASO T 903 è un indice per gli oli per motori di motociclette a 4 tempi. Esistono due classi: MA e MB. Ad esempio, l'etichetta seguente indica la classificazione MB.

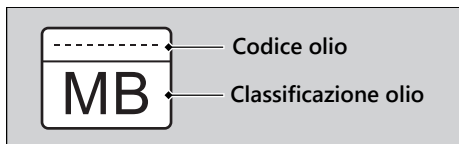

- ^{*2}. Lo standard SAE classifica gli oli in base alla viscosità.
- ^{*3}. La classificazione API specifica il livello di qualità e prestazioni degli oli motore. Utilizzare oli di tipo SG superiore, ad eccezione dei lubrificanti recanti i contrassegni "Energy Conserving" o "Resource Conserving" sul simbolo circolare di servizio API.

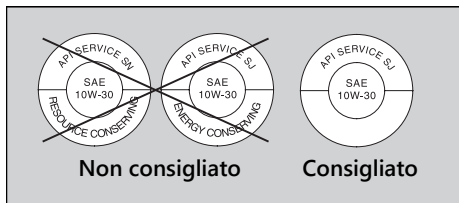

Liquido freni

Non aggiungere o cambiare il liquido freni, ad eccezione di casi di emergenza. Utilizzare sempre liquido freni nuovo proveniente da un contenitore sigillato. Se viene aggiunto liquido, fare eseguire quanto prima la manutenzione dell'impianto frenante presso il concessionario.

AVVERTIMENTO

Il liquido freni può danneggiare le superfici in plastica e verniciate.
Eliminare immediatamente le fuoriuscite e lavare accuratamente.

Liquido freni consigliato:

Liquido freni Honda DOT 3 o DOT 4 o equivalente

Liquido di raffreddamento raccomandato

Il refrigerante Pro Honda HP è una soluzione premiscelata di antigelo e acqua distillata.

Concentrazione:

50% antigelo e 50% acqua distillata

Una concentrazione di antigelo inferiore al 40% non fornisce una corretta protezione dalla corrosione e dalle basse temperature.
Una concentrazione fino al 60% fornisce una migliore protezione alle temperature più fredde.

AVVERTIMENTO

L'utilizzo di liquido di raffreddamento non specificato per motori in alluminio o normale acqua di rubinetto/minerale può causare corrosione.

Sfiato basamento

Eeguire più frequentemente la manutenzione quando si guida sotto la pioggia, a pieno gas o dopo che lo scooter è stato lavato o ribaltato. Effettuare la manutenzione se nella sezione trasparente del tubo di scarico è possibile vedere uno strato di deposito.

Se il tubo di scarico tracima, il filtro aria potrebbe essere contaminato dall'olio motore, compromettendo le prestazioni del motore. ➡ P. 100

Pneumatici (controllo/sostituzione)

Controllo della pressione

Controllare visivamente gli pneumatici e utilizzare un manometro per controllarne la pressione almeno una volta al mese o ogni volta che gli pneumatici sembrano sgonfi. Controllare sempre la pressione a pneumatici freddi.

Verifica di eventuali danni

Controllare se gli pneumatici sono tagliati, fessurati o incrinati in modo da esporre tessuti interni, o se sono presenti chiodi o altri corpi estranei conficcati sui lati o sul battistrada.

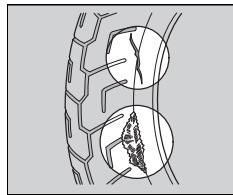

Controllare anche se sono presenti protuberanze o rigonfiamenti insoliti sulle pareti laterali degli pneumatici.

Verifica di un'eventuale usura anomala

Controllare se gli pneumatici mostrano segni di usura anomala sulla superficie di contatto.

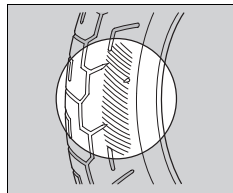

Controllo della profondità dei battistrada

Controllare gli indicatori di usura dei battistrada. Se sono visibili, sostituire immediatamente gli pneumatici.

SH150AD

Per una guida sicura, è necessario sostituire i pneumatici quando viene raggiunta l'altezza minima dei battistrada.

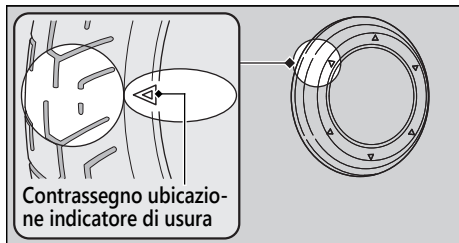

AVVERTENZA

Guidare con pneumatici eccessivamente usurati o con un gonfiaggio non corretto può causare un incidente con conseguenti lesioni gravi o letali.

Seguire tutte le istruzioni in materia di gonfiaggio e manutenzione degli pneumatici riportate nel presente manuale d'uso e manutenzione.

Germania (solo SH150AD)

Le leggi in vigore in Germania proibiscono l'uso di pneumatici aventi una profondità di battistrada inferiore a 1,6 mm.

Fare sostituire gli pneumatici presso il concessionario.

SH125D/SH125AD

Per ulteriori informazioni su pneumatici e valori di pressione raccomandati, consultare la sezione "Specifiche". ➔ P. 146

SH150AD

Per i pneumatici raccomandati, la pressione e la profondità minima del battistrada, vedere "Specifiche tecniche". ➔ P. 146

Seguire queste linee guida ogni volta che vengono sostituiti gli pneumatici.

- Utilizzare pneumatici raccomandati o equivalenti con misura, dettagli costruttivi e indici di velocità e carico identici.
- **Solo ruota anteriore** Dopo aver installato lo pneumatico, equilibrare la ruota con contrappesi di equilibratura originali Honda o equivalenti.
- Non installare camere d'aria nei pneumatici senza camera d'aria dello scooter. Un eccessivo accumulo di calore può causare lo scoppio della camera d'aria.

- Utilizzare solo pneumatici senza camera d'aria su questo scooter.

I cerchi sono progettati per pneumatici senza camera d'aria e, in caso di brusche accelerazioni o frenate, uno pneumatico con camera d'aria può slittare sul cerchio e sgonfiarsi rapidamente.

⚠AVVERTENZA

L'installazione di pneumatici non corretti sullo scooter può comprometterne il controllo e la stabilità, con il rischio di causare un incidente con conseguenti lesioni gravi o mortali.

Usare sempre pneumatici della misura e del tipo consigliati nel presente manuale d'uso e manutenzione.

Filtro dell'aria

Questo scooter utilizza un filtro aria con cartuccia di carta viscosa.

La pulizia tramite compressore o qualsiasi altro tipo di pulizia può comportare il degrado dell'elemento filtrante e causare l'ingresso di polvere.

Non eseguire operazioni di manutenzione. La manutenzione deve essere eseguita presso il concessionario.

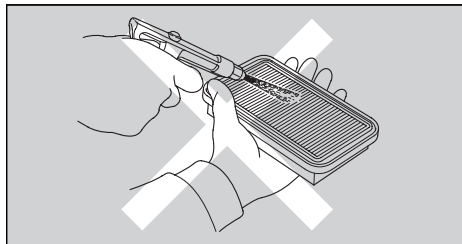

Il kit attrezzi si trova nella parte interna della sella.

➔ P. 64

Grazie agli attrezzi contenuti nel kit, è possibile eseguire alcune riparazioni, regolazioni di minore entità e sostituzioni di componenti ai bordi della strada.

- Cacciavite Phillips N.2
- Impugnatura cacciavite
- Chiave fissa da 10 × 14 mm
- Chiave a dente
- Barra di prolunga
- Attacco modalità EM

Batteria

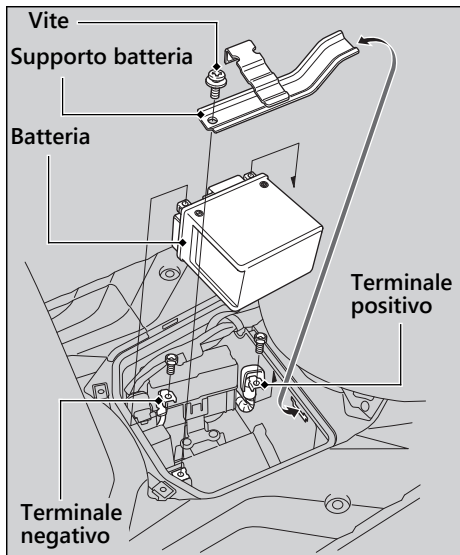

Rimozione

Assicurarsi che il commutatore di accensione sia in posizione **O** (Off).

1. Rimuovere il coperchio della batteria.
➤ P. 84
2. Rimuovere il supporto della batteria rimuovendo la vite.
3. Scollegare il terminale negativo **⊖** dalla batteria.
4. Scollegare il terminale positivo **⊕** dalla batteria.
5. Rimuovere la batteria facendo attenzione a non far cadere i dadi dei terminali.

■ Installazione

Installare i componenti nell'ordine inverso rispetto alla rimozione. Collegare sempre per primo il terminale positivo ⊕. Verificare che bulloni e dadi siano correttamente serrati. Dopo aver ricollegato la batteria, assicurarsi che i dati dell'orologio siano corretti. ➤ P. 29

Per una gestione corretta della batteria, vedere "Elementi essenziali della manutenzione". ➤ P. 73

"Batteria completamente scarica." ➤ P. 122

Coperchio batteria

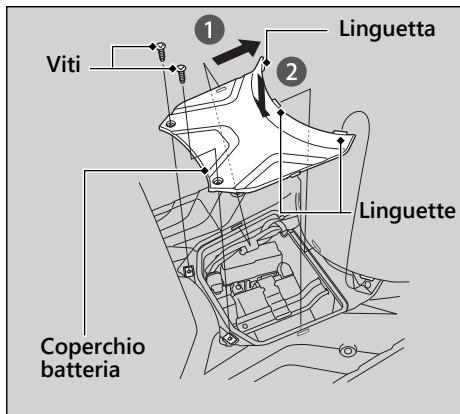

■ Rimozione

1. Rimuovere le viti.
2. Far scorrere indietro il coperchio della batteria (1) e tirare verso l'alto la parte anteriore del coperchio della batteria.
3. Rilasciare le linguette spingendo la parte posteriore del coperchio della batteria (2).
4. Rimuovere il coperchio della batteria.

■ Installazione

1. Installare il coperchio della batteria sul pavimento.
2. Serrare saldamente le viti.

Clip

► Rimozione

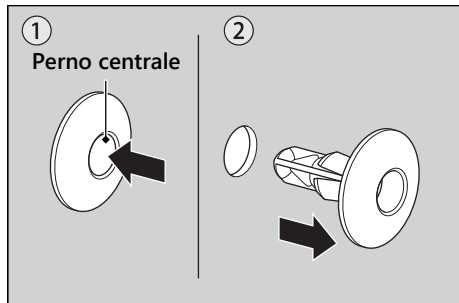

1. Premere verso il basso in corrispondenza del perno centrale per sganciare il dispositivo di bloccaggio.
2. Estrarre il fermo dal foro.

► Installazione

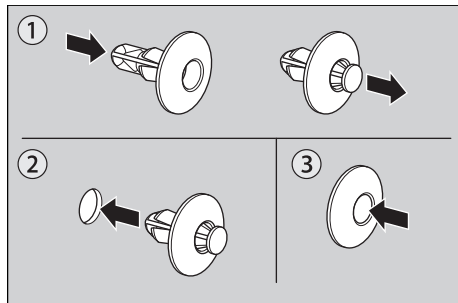

1. Premere la parte inferiore del perno centrale.
2. Inserire la clip nel foro.
3. Premere verso il basso in corrispondenza del perno centrale per bloccare il fermo.

Sportello di manutenzione

► Rimozione

1. Aprire la sella. ► P. 60
2. Rimuovere le viti.
3. Rimuovere il coperchio della batteria.
► P. 84
4. Rimuovere le clip. ► P. 85
5. Rimuovere lo sportello di manutenzione.

► Installazione

Installare i componenti nell'ordine inverso rispetto alla rimozione.

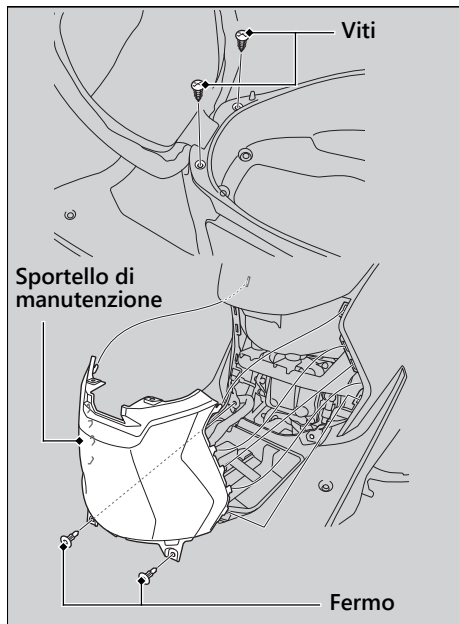

Controllo della candela

Per la candela raccomandata, vedere "Specifiche tecniche". ➤ P. 146

Utilizzare esclusivamente il tipo di candele del grado termico raccomandato.

AVVERTIMENTO

L'utilizzo di una candela di grado termico non corretto può danneggiare il motore.

1. Rimuovere lo sportello di manutenzione.
➤ P. 86
2. Scollegare il cappuccio della candela.
3. Pulire la sporcizia intorno alla base della candela.
4. Rimuovere la candela utilizzando una chiave adatta.

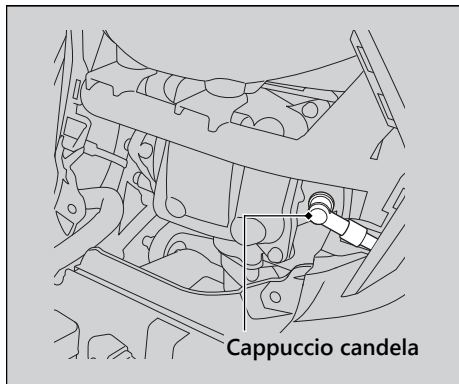

5. Controllare che gli elettrodi e la parte centrale in porcellana non presentino tracce di sporcizia, erosione o imbrattamento da carbonio.
 - ▶ In caso di numerose tracce di erosione o depositi, sostituire la candela.
 - ▶ Pulire la candela sporca o che presenta tracce di carbonio con un apposito detergente oppure utilizzare una spazzola metallica.

6. Controllare la distanza tra gli elettrodi con uno spessimetro a filo.
- Qualora risulti necessario eseguire una regolazione, piegare gli elettrodi laterali con cautela.

La distanza deve essere:

0,8 - 0,9 mm

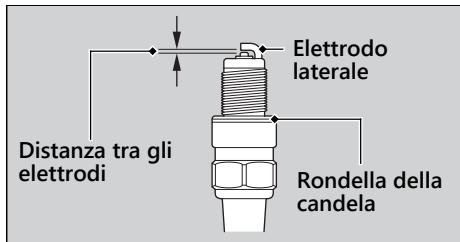

7. Verificare che la rondella della candela sia in buone condizioni.
8. Installare la candela. Con la rondella della candela installata, avvitare manualmente la candela per evitare di rovinare i filetti.

9. Serrare la candela:

- Se la candela usata è in buono stato:
1/8 di giro una volta alloggiata in sede
- Se si installa una candela nuova, serrarla due volte per evitare che si allenti:
 - a) Prima serrare la candela:
1/2 di giro una volta alloggiata in sede
 - b) Quindi allentare la candela.
 - c) Poi serrare nuovamente la candela:
1/8 di giro una volta alloggiata in sede

AVVERTIMENTO

Una candela serrata impropriamente può danneggiare il motore. Se una candela è troppo lenta potrebbe danneggiare il pistone. Se una candela è serrata in eccesso potrebbe danneggiare la filettatura.

10. Reinstallare il cappuccio della candela.
Fare attenzione a non schiacciare cavi o fili.
11. Installare i componenti nell'ordine inverso rispetto alla rimozione.

Controllo dell'olio motore

Controllare l'olio motore con l'interruttore del sistema start & stop impostato su IDLING.

1. Se il motore è freddo, lasciarlo al regime minimo per un tempo compreso tra 3 e 5 minuti.
2. Portare il commutatore di accensione in posizione **○** (Off) e attendere 2 o 3 minuti.
3. Collocare lo scooter sul cavalletto centrale su una superficie solida e piana.
4. Rimuovere il tappo del bocchettone di riempimento/astina di controllo livello olio e pulirli.
5. Inserire il tappo del bocchettone di riempimento/astina di controllo livello olio finché non si posiziona correttamente, ma non avvitare.
6. Controllare se il livello dell'olio è compreso tra i contrassegni di livello superiore e

inferiore sul tappo del bocchettone di riempimento/astina di controllo livello olio.

7. Serrare saldamente il tappo del bocchettone di riempimento/astina di controllo livello olio.

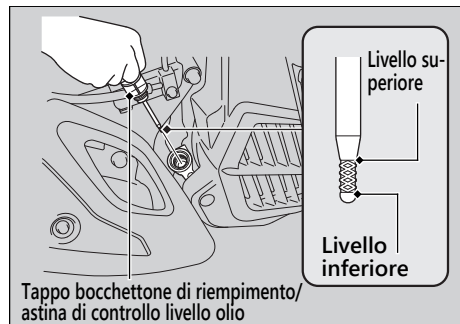

Aggiunta di olio motore

Se il livello dell'olio motore è inferiore o vicino al contrassegno di livello inferiore, aggiungere l'olio motore raccomandato. ► P. 75, ► P. 146

1. Rimuovere il tappo del bocchettone di riempimento olio/astina di controllo livello olio. Rabboccare con l'olio consigliato fino a raggiungere il contrassegno di livello superiore.
 - Controllare il livello dell'olio posizionando lo scooter sul cavalletto centrale su una superficie solida e piana.
 - Non rabboccare oltre il contrassegno di livello superiore.
 - Verificare che non penetrino corpi estranei nell'apertura del bocchettone di riempimento olio.
 - Eliminare immediatamente le fuoriuscite.
2. Rimontare saldamente il tappo del bocchettone di riempimento/astina di controllo livello olio.

AVVERTIMENTO

Rifornire di olio in modo eccessivo o guidare con una quantità insufficiente di olio può causare danni al motore. Non mischiare oli di grado e marca differenti.

Per l'olio raccomandato e le linee guida relative alla selezione dell'olio, vedere "Elementi essenziali della manutenzione". ► P. 75

Cambio dell'olio motore, pulizia del filtro dell'olio a reticella

Il cambio dell'olio e la pulizia della reticella dell'elemento filtrante richiedono l'utilizzo di attrezzi speciali. Raccomandiamo che la manutenzione dello scooter venga eseguita presso il concessionario.

Cambiare l'olio motore con l'interruttore del sistema start & stop impostato su IDLING.

1. Se il motore è freddo, lasciarlo al regime minimo per un tempo compreso tra 3 e 5 minuti.
2. Portare il commutatore di accensione in posizione  (Off) e attendere 2 o 3 minuti.

3. Collocare lo scooter sul cavalletto centrale su una superficie solida e piana.
4. Collocare un contenitore sotto il bullone di scarico e il tappo dell'olio.
5. Per scaricare l'olio, rimuovere il tappo del bocchettone di riempimento olio/astina di controllo livello, il bullone di scarico e la rondella di tenuta.
6. Rimuovere il tappo dell'olio, l'O-ring, la molla e il filtro dell'olio a reticella e lasciare scaricare l'olio residuo.
 - Smaltire l'olio in un centro di riciclaggio autorizzato.
7. Pulire la reticella dell'elemento filtrante dell'olio.
8. Controllare se la reticella dell'elemento filtrante olio e la guarnizione di gomma sono in buone condizioni.
9. Sostituire l'O-ring ed applicare un sottile strato di olio motore sul nuovo O-ring prima di installarlo.
10. Installare il filtro dell'olio a reticella, la molla e il tappo dell'olio, quindi serrarli.

Coppia: 20 N·m (2,0 kgf·m)

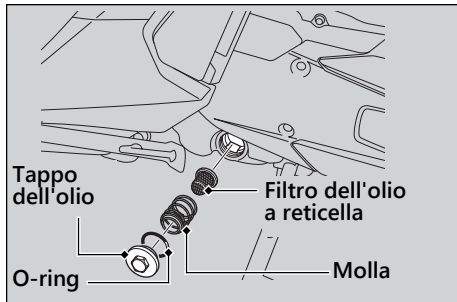
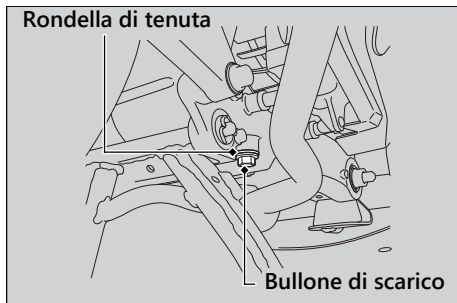

11. Installare una nuova rondella di tenuta sulla vite di scarico. Serrare la vite di scarico.

Coppia: 24 N·m (2,4 kgf·m)

12. Riempire il basamento con l'olio consigliato (► P. 75, ► P. 146) e installare il tappo del bocchettone di riempimento/astina di controllo livello olio.

Quantità di olio richiesta

Al cambio dell'olio e alla pulizia del filtro dell'olio a reticella:

0,9 L

Al solo cambio dell'olio:

0,8 L

13. Controllo del livello dell'olio. ► P. 89

14. Controllare che non ci siano perdite di olio.

Dopo aver sostituito l'olio motore, azzerare l'indicatore di cambio dell'olio. ► P. 32

Controllo del liquido di raffreddamento

Controllare il livello del liquido di raffreddamento nel serbatoio di riserva a motore freddo.

1. Collocare lo scooter sul cavalletto centrale su una superficie solida e piana.
2. Controllare se il livello del liquido di raffreddamento è compreso tra i contrassegni di livello UPPER e LOWER nel serbatoio della riserva.

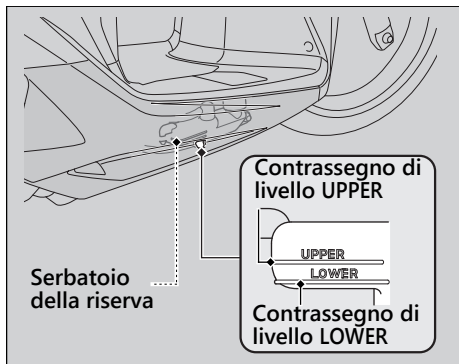

Se il livello del liquido di raffreddamento diminuisce notevolmente o il serbatoio della riserva è vuoto, è probabile che ci siano importanti perdite. Fare controllare lo scooter presso la concessionaria.

Aggiunta di liquido di raffreddamento

Se il livello del refrigerante è inferiore al contrassegno di livello LOWER, rabboccare refrigerante consigliato (► P. 76) finché il livello raggiunge il contrassegno di livello UPPER. Aggiungere il liquido solo attraverso il tappo del serbatoio della riserva e non rimuovere il tappo del radiatore.

1. Rimuovere il coperchio della batteria. ► P. 84
2. Rimuovere il coperchio del serbatoio della riserva.

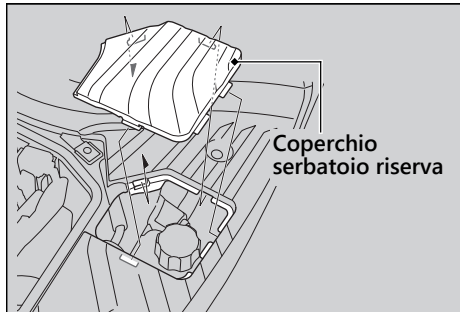

3. Rimuovere il tappo del serbatoio della riserva e rabboccare controllando il livello del liquido di raffreddamento.
 - Non superare il contrassegno di livello UPPER.
 - Verificare che non penetrino corpi estranei nell'apertura del serbatoio della riserva.

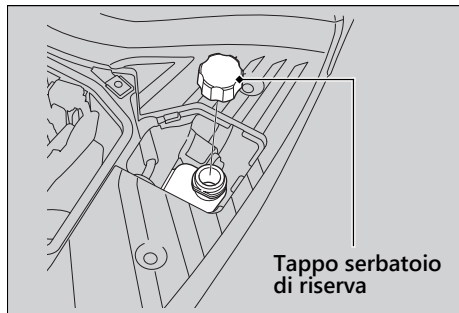

4. Reinstallare il tappo del serbatoio della riserva.
5. Installare i componenti nell'ordine inverso rispetto alla rimozione.

⚠AVVERTENZA

Rimuovere il tappo del radiatore a motore caldo può causare la fuoriuscita del liquido di raffreddamento con il rischio di gravi ustioni.

Lasciare sempre raffreddare il motore e il radiatore prima di rimuovere il tappo del radiatore.

Sostituzione del liquido di raffreddamento

Fare sostituire il liquido di raffreddamento dal proprio concessionario se non si è in possesso degli appositi attrezzi e della necessaria esperienza in campo meccanico.

Controllo del liquido freni

1. Posizionare lo scooter in posizione verticale su una superficie solida e piana.
2. Controllare che il serbatoio del liquido freni sia in posizione orizzontale e che il livello del liquido sia superiore al contrassegno di livello LOWER.

Se il livello del liquido freni in uno dei serbatoi è inferiore al contrassegno di livello LOWER o il gioco di entrambe le leve del freno è eccessivo, controllare se le pastiglie del freno sono usurate.

Se le pastiglie del freno non sono usurate, è molto probabile che ci siano perdite. Fare controllare lo scooter presso la concessionaria.

Freno anteriore



Freno posteriore



Controllo delle pastiglie dei freni

Controllare le condizioni degli indicatori di usura delle pastiglie del freno.

Lato anteriore Se una pastiglia è usurata fino all'indicatore, devono essere sostituite tutte le pastiglie.

Lato posteriore Se una pastiglia è usurata fino al limite inferiore dell'indicatore di usura, devono essere sostituite tutte le pastiglie.

SH125D

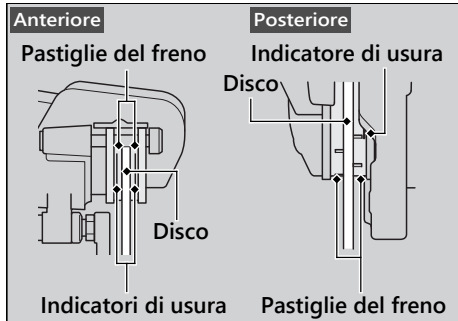

SH125AD/SH150AD

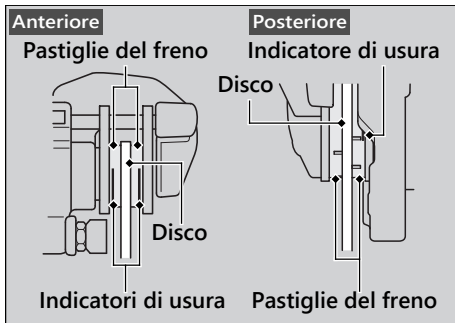

- Lato anteriore** Controllare le pastiglie del freno dalla parte sottostante la pinza del freno.
- Lato posteriore** Controllare le pastiglie del freno dalla parte posteriore sinistra dello scooter.

Se necessario, fare sostituire le pastiglie dal concessionario.
Sostituire sempre contemporaneamente le pastiglie sinistra e destra del freno.

Controllo del cavalletto laterale

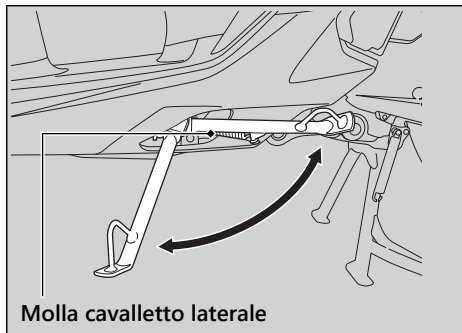

1. Collocare lo scooter sul cavalletto centrale su una superficie solida e piana.
2. Controllare che il cavalletto laterale funzioni regolarmente. Se il cavalletto laterale è duro o cigola, pulire la zona intorno al perno e lubrificare il bullone del perno con del grasso pulito.

3. Controllare se la molla è danneggiata o allentata.
4. Sedersi sullo scooter e sollevare il cavalletto laterale.
5. Avviare il motore.
6. Abbassare completamente il cavalletto laterale. Il motore deve spegnersi quando si abbassa il cavalletto laterale. Se il motore non si spegne, fare controllare lo scooter presso il concessionario.

Controllo dell'acceleratore

Con il motore spento, controllare che l'acceleratore ruoti regolarmente dalla posizione completamente chiusa alla posizione completamente aperta in tutte le posizioni dello sterzo e che il gioco dell'acceleratore sia corretto. Se l'acceleratore non si muove regolarmente, non ritorna automaticamente in posizione o se il cavo è danneggiato, fare controllare lo scooter dal concessionario.

Gioco in corrispondenza della flangia della manopola dell'acceleratore:

2 - 6 mm

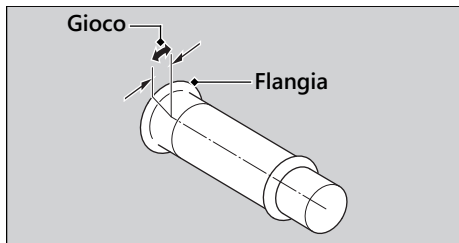

Pulizia dello sfiato del basamento

1. Posizionare un contenitore appropriato sotto il tubo di sfiato del basamento.
2. Rimuovere il tubo di sfiato del basamento e scaricare i depositi.
3. Reinstallare il tubo di sfiato del basamento.

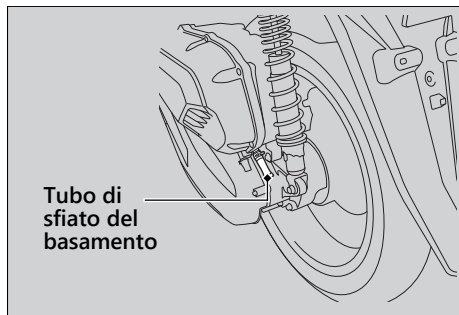

Registrazione del puntamento del faro

Per un corretto allineamento, è possibile regolare il puntamento verticale del faro. Se necessario, avvitare o svitare la vite con il cacciavite Phillips in dotazione nel kit attrezzi (☑ P. 81).

Osservare le leggi e le normative vigenti.

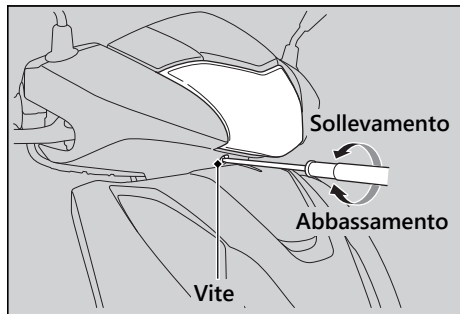

Regolazione della sospensione posteriore

▮ Precarico della molla

È possibile registrare il precarico della molla attraverso il registro, per adattarlo al carico o alla superficie stradale.

Utilizzare una chiave a dente e una prolunga per ruotare il registro.

Portare il registro in posizione 1 per diminuire il precarico della molla (più morbido) oppure in una posizione da 3 a 5 per aumentare il precarico della molla (più duro). La posizione standard è 2.

AVVERTIMENTO

Tentare di effettuare la regolazione passando direttamente dalla posizione 1 alla 5 oppure dalla 5 alla 1 potrebbe provocare danni all'ammortizzatore.

AVVERTIMENTO

Evitare di ruotare la manopola di registrazione oltre il limite di fine corsa.

Regolare sia l'ammortizzatore sinistro sia l'ammortizzatore destro allo stesso precarico della molla.

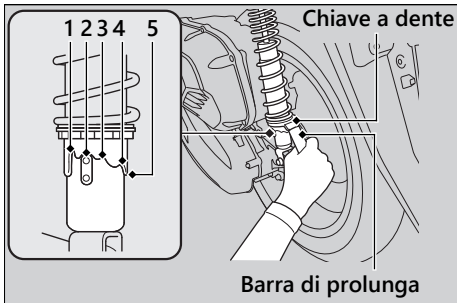

Sostituzione della batteria della Honda SMART Key

Se la spia della Honda SMART Key lampeggia 5 volte quando il commutatore di accensione è su I (On) o il raggio d'azione diventa instabile, sostituire la batteria il prima possibile. Fare eseguire l'intervento dal concessionario.

Tipo di batteria: CR2032

1. Smontare l'involucro superiore inserendo una moneta o un cacciavite a testa piatta coperto da un panno protettivo nella fessura.
 - ▶ Avvolgere una moneta o un cacciavite in un panno morbido per evitare di graffiare la Honda SMART Key.
 - ▶ Non toccare il circuito o il terminale. Ciò potrebbe provocare problemi.
 - ▶ Evitare di graffiare la copertura impermeabile e fare in modo che non vi penetri la polvere.
 - ▶ Non smontare forzatamente il corpo della Honda SMART Key.

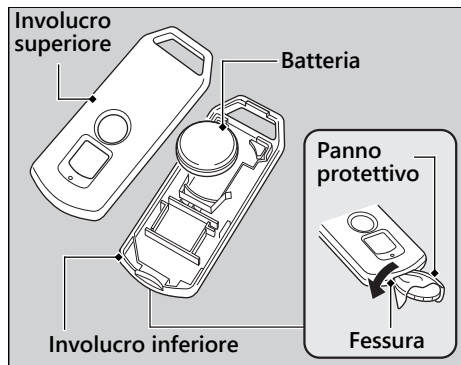

2. Sostituire la batteria usata con una batteria nuova con il lato negativo \ominus rivolto verso l'alto.
3. Unire le due metà del trasmettitore del telecomando.
 - Assicurarsi che gli involucri superiore e inferiore siano collocati nella posizione corretta.

Diagnostica

Il motore non si avvia	P. 106
Surriscaldamento	P. 107
Le spie sono accese o lampeggiano	P. 108
Spia guasti PGM-FI (Iniezione del carburante programmata) (MIL)	P. 108
Indicatore ABS (sistema antibloccaggio dei freni)	P. 109
Spia della Honda SMART Key.....	P. 110
Quando il sistema di spegnimento al minimo non funziona correttamente	P. 111
La spia del sistema start & stop non si accende	P. 111
Il motore non viene spento dal sistema start & stop mentre la spia del sistema start & stop è accesa.....	P. 112

Il motore non si avvia nemmeno se viene azionato l'acceleratore	P. 113
Quando il sistema Honda SMART Key non funziona correttamente	P. 114
Sblocco della sella in caso di emergenza	P. 116
Sblocco del commutatore di accensione in caso di emergenza	P. 118
Foratura pneumatico	P. 121
Guasto elettrico	P. 122
Batteria completamente scarica.....	P. 122
Lampadina bruciata	P. 122
Fusibile bruciato.....	P. 128
Instabilità intermittente del motore in funzione	P. 129

Il motorino di avviamento funziona ma il motore non si avvia

Controllare quanto segue:

- Controllare la corretta sequenza di avviamento del motore. ➤ P. 52
- Controllare che ci sia carburante nel serbatoio.
- Controllare se la spia guasti (MIL) dell'impianto PGM-FI è accesa.
 - ▶ Se la spia è accesa, contattare quanto prima il concessionario.

Il motorino di avviamento non funziona

Controllare quanto segue:

- Controllare la corretta sequenza di avviamento del motore. ➤ P. 52
- Controllare se un fusibile è bruciato. ➤ P. 128
- Controllare se i collegamenti della batteria sono allentati o se i terminali della batteria sono corrosi. ➤ P. 73, ➤ P. 82
- Controllare le condizioni della batteria. ➤ P. 122

Se il problema persiste, fare controllare lo scooter presso il concessionario.

Surriscaldamento

Il motore si surriscalda quando si verifica quanto segue:

- La lancetta dell'indicatore temperatura liquido di raffreddamento si trova nella zona H (temperatura elevata).
- L'accelerazione diventa blanda.

In tal caso, portarsi in sicurezza ai bordi della strada ed eseguire la seguente procedura.

Un alto regime minimo prolungato potrebbe provocare il surriscaldamento.

AVVERTIMENTO

Proseguire la guida con il motore surriscaldato può causare gravi danni al motore.

1. Spegner il motore con il commutatore di accensione.
2. Lasciare raffreddare il motore con il commutatore di accensione in posizione  (Off).
3. Dopo che il motore si è raffreddato, controllare il tubo flessibile del radiatore e ricercare eventuali perdite. ➔ P. 93
Se ci sono perdite:
Non avviare il motore. Portare lo scooter presso il concessionario.
4. Controllare il livello del liquido di raffreddamento del serbatoio di riserva.
➔ P. 93
▶ Aggiungere il refrigerante se necessario.
5. Se i controlli da 1 a 4 hanno esito positivo è possibile proseguire la guida, ma controllare con attenzione l'indicatore della temperatura.

Spia guasti PGM-FI (Iniezione del carburante programmata) (MIL)

Se la spia si accende durante la guida, è possibile che il sistema PGM-FI. Ridurre la velocità e fare controllare quanto prima lo scooter presso il concessionario.

Indicatore ABS (sistema antibloccaggio dei freni)

SH125AD/SH150AD

Se si verifica uno dei seguenti casi di funzionamento della spia, potrebbe essere presente un problema grave nell'ABS. Ridurre la velocità e fare controllare quanto prima lo scooter presso il concessionario.

- La spia si accende o inizia a lampeggiare durante la guida.
- La spia non si accende quando il commutatore di accensione è in posizione **I** (On).
- La spia non si spegne a velocità superiori a 5 km/h.

Se la spia del sistema ABS rimane accesa, i freni continuano a funzionare nel modo tradizionale, ma senza la funzione antibloccaggio.

L'indicatore ABS può lampeggiare se viene ruotata la ruota posteriore con lo scooter sollevato da terra. In tal caso, portare il commutatore di accensione in posizione **O** (Off), quindi riportarlo in posizione **I** (On). L'indicatore ABS si spegne quando la velocità raggiunge 30 km/h.

Spia della Honda SMART Key

Quando la spia della Honda SMART Key lampeggia 5 volte

Sostituzione della batteria della Honda SMART Key ► P. 103

Quando la spia della Honda SMART Key lampeggia mentre il commutatore di accensione si trova in posizione I (On)

La spia della Honda SMART Key lampeggia quando la comunicazione tra lo scooter e la Honda SMART Key si arresta dopo aver portato il commutatore di accensione in posizione I (On).

Le cause sono probabilmente le seguenti:

- Disturbi o onde radio intense che influenzano il sistema
- Perdita della Honda SMART Key durante la guida

Tuttavia, questo non influisce sul funzionamento dello scooter fino a quando il commutatore di accensione è in posizione I (Lock).

Se si porta il commutatore di accensione sulla posizione SEAT, O (Off) o I (Lock) mentre la spia della Honda SMART Key lampeggia, l'anello del commutatore di accensione, gli indicatori di direzione e la spia Honda SMART Key si accendono per circa 20 secondi, si spengono automaticamente e quindi il commutatore di accensione verrà bloccato.

Per interrompere il lampeggio, tenere premuto il commutatore di accensione per più di 2 secondi. Terminato il lampeggio, il commutatore di accensione si blocca.

Se non si ha con sé la Honda SMART Key, il commutatore di avviamento può essere sbloccato usando la chiave di emergenza e la targhetta ID. ► P. 118

La spia del sistema start & stop non si accende

Se la spia del sistema start & stop non si accende, procedere come segue.

Se l'interruttore del sistema start & stop è nella posizione IDLING:

Portare l'interruttore del sistema start & stop su IDLING STOP.

Se il motore è freddo:

Riscaldare il motore.

Il sistema start & stop non funziona a motore freddo.

Se lo scooter non è stato utilizzato dopo aver avviato il motore:

Guidare il veicolo a velocità superiori a 10 km/h. Il sistema di spegnimento al minimo

non funziona fino a quando non si avvia lo scooter.

Se la spia guasti PGM-FI (MIL) si accende:

Quando la spia guasti PGM-FI (MIL) si accende, il sistema start & stop non entra in funzione al fine di proteggere il motore. Rivolgersi al proprio concessionario.

Se la tensione della batteria è insufficiente:

Guidare lo scooter per qualche minuto, quindi spegnere e riavviare il motore con il pulsante di avviamento, seguendo la procedura di avviamento (➤ P. 52). Il sistema start & stop potrebbe non funzionare se la batteria è scarica.

Se ciò avviene frequentemente, rivolgersi al concessionario.

Il motore non viene spento dal sistema start & stop mentre la spia del sistema start & stop è accesa

Se il motore non viene spento dal sistema start & stop mentre la spia del sistema start & stop è accesa, procedere nel modo seguente.

Se lo scooter non si ferma completamente:

Arrestare completamente lo scooter. Il sistema start & stop funziona soltanto se la velocità è pari a 0 km/h.

Se l'acceleratore non è completamente chiuso:

Chiudere completamente l'acceleratore.

Il motore non si avvia nemmeno se viene azionato l'acceleratore

Il motore non si avvia nemmeno se viene azionato l'acceleratore, procedere nel modo seguente.

Se il cavalletto laterale è abbassato:

Durante il periodo di spegnimento del motore da parte del sistema start & stop, se si aziona il cavalletto laterale, la spia del sistema start & stop si spegne o smette di lampeggiare e rimane continuamente accesa e il sistema start & stop viene disattivato. Riavviare il motore con il pulsante di avviamento, seguendo la procedura di avviamento (► P. 52).

Se l'interruttore del sistema di spegnimento al minimo è nella posizione IDLING:

Durante la fase di spegnimento del motore da parte del sistema di spegnimento al minimo, se si porta l'interruttore di spegnimento al minimo nella posizione IDLING, la funzione del sistema di spegnimento al minimo viene annullata. Riavviare il motore con il pulsante di avviamento, seguendo la procedura di avviamento (► P. 52).

Se la spia del sistema start & stop lampeggia (l'interruttore del sistema è nella posizione IDLING STOP), ma il motore non si avvia anche se l'acceleratore è azionato, procedere nel modo seguente.

Batteria parzialmente (o completamente) scarica oppure cavo della batteria allentato:

Controllare la batteria e i relativi terminali. Se la batteria è scarica, rivolgersi al concessionario.

Quando il sistema Honda SMART Key non funziona correttamente

Quando il sistema Honda SMART Key non funziona correttamente, procedere come segue.

- Controllare che il sistema Honda SMART Key sia attivato.
Premere leggermente il pulsante ON/OFF sulla Honda SMART Key.
Se il LED della Honda SMART Key è rosso, attivare il sistema della Honda SMART Key. ➤ P. 40
Se il LED della Honda SMART Key non risponde, sostituire la batteria della Honda SMART Key. ➤ P. 103

- Controllare che non vi siano errori di comunicazione nel sistema Honda SMART Key. Il sistema Honda SMART Key usa onde radio a bassa intensità. Il sistema Honda SMART Key potrebbe non funzionare correttamente nelle seguenti situazioni:
 - ▶ In prossimità di strutture che generano disturbi o onde radio intense quali antenne TV, centrali elettriche, stazioni radio o aeroporti.
 - ▶ Quando si porta la Honda SMART Key con un notebook o altro dispositivo di comunicazione wireless, come una radio o un telefono cellulare.
 - ▶ Quando la Honda SMART Key entra in contatto con o è coperta da oggetti metallici.

- Controllare che sia utilizzata una Honda SMART Key registrata.

Utilizzare una Honda SMART Key registrata.

Il sistema Honda SMART Key non può essere attivato senza una Honda SMART Key registrata.

- Assicurarsi di non utilizzare una Honda SMART Key rotta.

Se si usa una Honda SMART Key rotta, il sistema Honda SMART Key non può essere attivato. Portare la chiave di emergenza e l'etichetta ID al concessionario.

- Controllare lo stato e i cavi della batteria dello scooter.

Controllare la batteria e i relativi terminali. Se la batteria è scarica, rivolgersi al concessionario.

Se il sistema Honda SMART Key non può essere attivato per altri motivi, rivolgersi al concessionario.

Sblocco della sella in caso di emergenza

La serratura della sella può essere sbloccata usando la chiave di emergenza.

Apertura

1. Inserire la chiave di emergenza nella fessura sul coperchio anteriore come mostrato nell'illustrazione.
2. Aprire il coperchio anteriore con chiave di emergenza mentre si spinge l'angolo destro del coperchio anteriore.

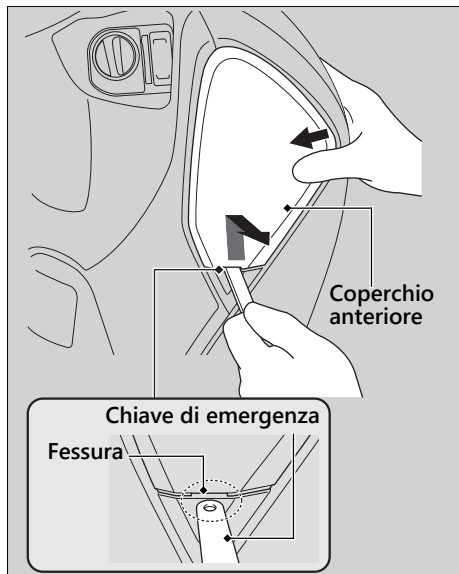

3. Allineare la sporgenza della chiave di emergenza con la fessura dell'apertura sella di emergenza e ruotare la chiave di emergenza in senso antiorario.
4. Aprire la sella e ruotare la chiave di emergenza in senso orario.

Chiusura

1. Chiudere e premere verso il basso la parte posteriore della sella finché si blocca. Verificare che la sella sia saldamente bloccata in posizione tirandola leggermente verso l'alto. Se la sella non è bloccata, ruotare la chiave di emergenza in senso orario per bloccarne il fermo.
2. Installare il coperchio anteriore nell'ordine inverso a quello di smontaggio.

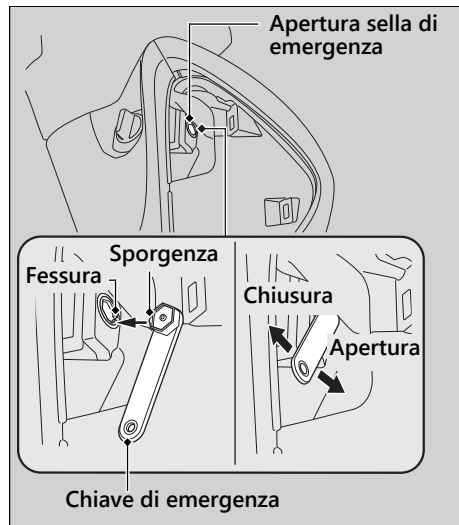

Sblocco del commutatore di accensione in caso di emergenza

Il commutatore di accensione può essere sbloccato usando la chiave di emergenza e l'etichetta ID.

Impostazione della modalità di immissione del codice ID

1. Utilizzare la chiave di emergenza per aprire la sella. ➤ P. 116
2. Rimuovere il coperchio della batteria. ➤ P. 84
3. Estrarre il connettore modalità EM.
4. Rimuovere l'attacco fittizio blu sganciando la linguetta del connettore modalità EM mentre si solleva il gancio dell'attacco fittizio blu.
5. Controllare il codice ID sull'etichetta ID.
6. Collegare l'apposito attacco della modalità EM, contenuto nel kit attrezzi, al connettore modalità EM.

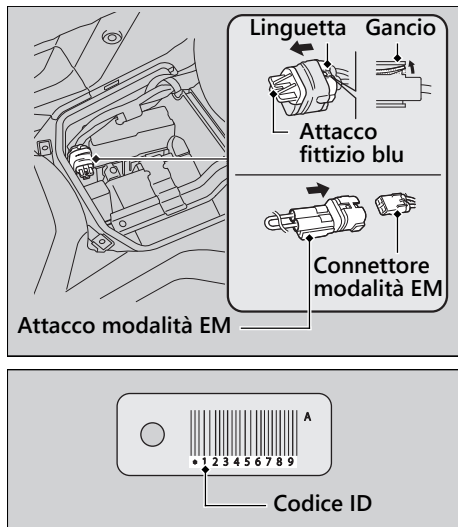

Immissione codice ID

È possibile immettere il codice ID premendo il commutatore di accensione quando è in posizione **Off**, **Lock** o **SEAT**. Immettere il codice ID sull'etichetta ID partendo da sinistra in sequenza premendo il commutatore di accensione.

Il codice ID viene autenticato in base al numero di volte in cui viene premuto il commutatore di accensione.

Premere il commutatore di accensione per il numero di volte desiderato entro 5 secondi dall'accensione dell'anello. Dopo 5 secondi, l'anello del commutatore di accensione si spegne e si riaccende. Ciò indica che il numero immesso è ora registrato e che è possibile inserire il numero successivo.

► Se l'anello del commutatore di accensione non si accende di colore blu, la batteria potrebbe essere scarica.

Contattare il concessionario.

Esempio:

- Per immettere "0", attendere 5 secondi senza premere il commutatore di accensione quando l'anello del commutatore di accensione si accende.
- Per immettere "1", premere il commutatore di accensione una volta entro 5 secondi all'accensione dell'anello.

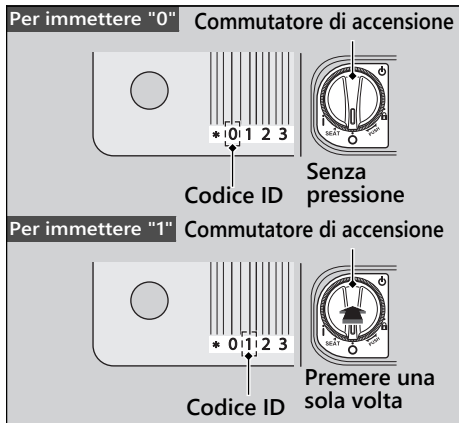

Sblocco del commutatore di accensione in caso di emergenza

Immissione codice ID riuscita

Dopo l'immissione dell'ultimo codice ID, l'anello del commutatore di accensione e la spia Honda SMART Key lampeggiano ogni 2 secondi finché non viene rimosso l'attacco modalità EM.

Accertarsi di rimuovere l'attacco modalità EM e rimettere in posizione il connettore fittizio. Il commutatore di accensione viene quindi sbloccato. Reinstallare i componenti nell'ordine inverso rispetto alla rimozione e portare il commutatore di accensione su **I** (On) entro 6 minuti. Ora è possibile avviare il motore.

Per bloccare il commutatore di accensione, portare il commutatore di accensione in posizione SEAT, **O** (Off) o **L** (Lock) e tenerlo premuto per 2 secondi. Il commutatore di accensione si blocca automaticamente anche quando è rimasto in posizione SEAT, **O** (Off) o **L** (Lock) per circa 6 minuti dopo che il codice ID è stato immesso con successo.

Quando il commutatore di accensione è bloccato, il relativo anello si spegne.

Per sbloccare di nuovo il commutatore di accensione, ripetere la procedura per sbloccarlo.

Immissione codice ID non riuscita

Dopo l'immissione dell'ultimo codice ID, l'anello del commutatore di accensione e la spia Honda SMART Key lampeggiano ogni secondo finché non viene rimosso l'attacco modalità EM e il commutatore di accensione non può essere sbloccato.

Estrarre l'attacco modalità EM e ricollegarlo al connettore modalità EM. Ripetere la procedura. ➔ P. 119

Annullamento immissione codice ID

Estrarre l'attacco modalità EM dal connettore modalità EM.

Inoltre, se si immette il codice ID errato, rimuovere l'attacco modalità EM dal connettore modalità EM, ricollegarlo al connettore modalità EM, quindi reimmettere il codice ID dall'inizio.

- Conservare l'attacco modalità EM rimosso esclusivamente nel kit degli attrezzi.

Foratura pneumatico

La riparazione di una foratura o la rimozione di una ruota richiede attrezzi speciali ed esperienza tecnica. Consigliamo di fare eseguire questo tipo di intervento presso il concessionario.

Dopo una riparazione di emergenza, fare controllare/sostituire lo pneumatico presso il concessionario.

Riparazione di emergenza utilizzando il kit di riparazione pneumatici

Se il pneumatico ha una foratura di piccola entità, è possibile eseguire una riparazione di emergenza utilizzando un kit di riparazione per pneumatici senza camera d'aria.

Seguire le istruzioni contenute nel kit di riparazione di emergenza degli pneumatici.

Guidare lo scooter con una riparazione provvisoria del pneumatico è molto rischioso.

Non superare 50 km/h. Fare sostituire quanto prima il pneumatico presso il concessionario.

ATTENZIONE

Guidare lo scooter con una riparazione provvisoria del pneumatico può essere rischioso. Se la riparazione temporanea cede, è possibile essere coinvolti in un incidente con conseguenti lesioni gravi o letali.

Se si rende necessaria la guida con una riparazione provvisoria dello pneumatico, guidare lentamente e con grande attenzione, senza superare i 50 km/h fino alla sostituzione dello pneumatico.

Batteria completamente scarica

Caricare la batteria utilizzando un caricabatterie per motociclette.

Rimuovere la batteria dallo scooter prima dell'operazione di carica.



Non utilizzare un caricabatterie per automobili, in quanto può surriscaldare la batteria della motocicletta e causare danni permanenti. Se la batteria non si riprende dopo la ricarica, contattare il concessionario.

AVVERTIMENTO

È sconsigliato l'avviamento con ausilio di cavi utilizzando una batteria per automobili, in quanto può danneggiare l'impianto elettrico dello scooter.

Lampadina bruciata

Per sostituire una lampadina bruciata, seguire la procedura riportata di seguito.

Portare il commutatore di accensione in posizione  (Off) o  (Lock).

Lasciare raffreddare la lampadina prima di sostituirla.

Non utilizzare lampadine diverse da quelle specificate.

Controllare se la lampadina di ricambio funziona correttamente prima di mettersi alla guida.

Per la potenza della lampadina, vedere "Specifiche tecniche". ➤ P. 147

▮ Faro

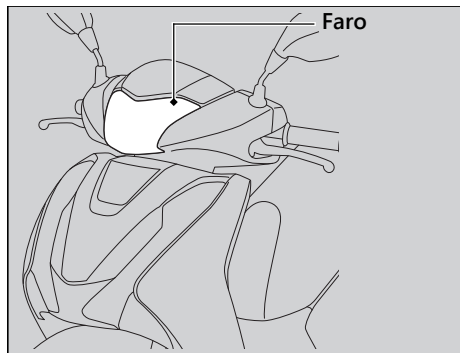

Il faro utilizza diversi LED.
Se un LED non si accende, rivolgersi alla propria concessionaria per la riparazione.

▮ Luce di posizione

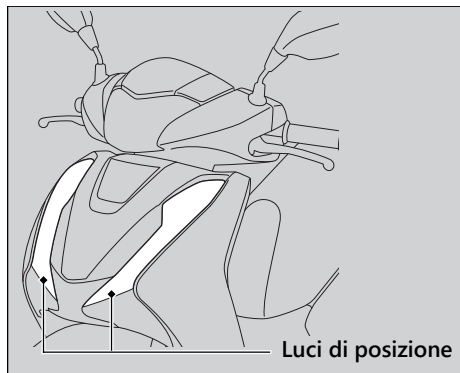

Le luci di posizione utilizzano diversi LED.
Se un LED non si accende, rivolgersi alla propria concessionaria per la riparazione.

Luce di stop/luce di posizione posteriore



La luce di stop/luce di posizione posteriore utilizza diversi LED.

Se un LED non si accende, rivolgersi alla propria concessionaria per la riparazione.

■ Lampadina indicatori di direzione anteriori

Le lampadine degli indicatori di direzione anteriori lato destro e sinistro possono essere rimosse nello stesso modo.

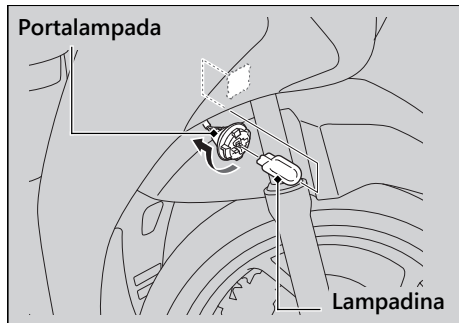

1. Ruotare il manubrio verso sinistra (in caso di rimozione della lampadina destra) o verso destra (in caso di rimozione della lampadina sinistra).
2. Ruotare il portalampada in senso antiorario ed estrarlo.
3. Estrarre la lampadina senza ruotarla.
4. Installare la nuova lampadina e i componenti eseguendo in ordine inverso la procedura utilizzata per la rimozione.
 - Utilizzare esclusivamente la lampadina color ambra.

Lampadina indicatori di direzione posteriori

Le lampadine degli indicatori di direzione posteriori lato destro e sinistro possono essere rimosse nello stesso modo.

1. Aprire la sella. ► P. 60
2. Rimuovere lo sportello di manutenzione della lampadina posteriore.

Sportello di manutenzione lampadina posteriore

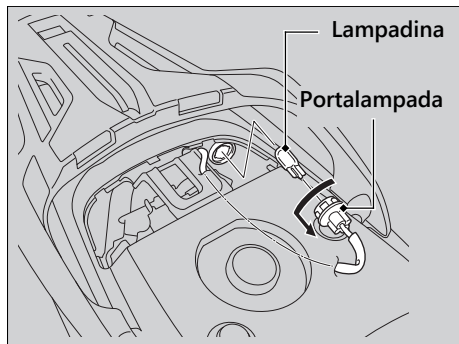
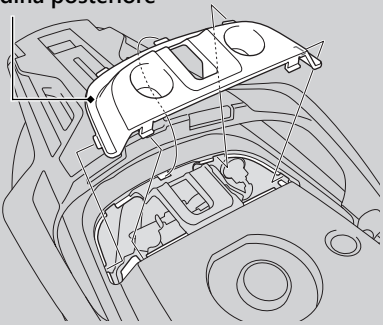

3. Ruotare il portalampada in senso antiorario ed estrarlo.
4. Estrarre la lampadina senza ruotarla.
5. Installare la nuova lampadina e i componenti eseguendo in ordine inverso la procedura utilizzata per la rimozione.
► Utilizzare esclusivamente la lampadina color ambra.

I Lampadina luce targa

1. Rimuovere la copertura della luce della targa.

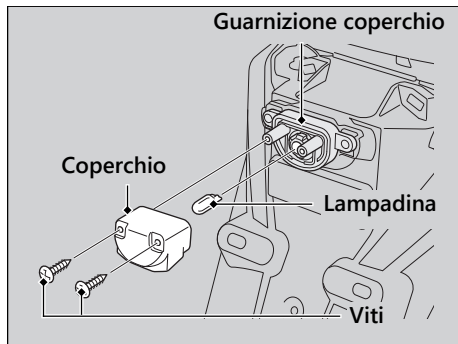
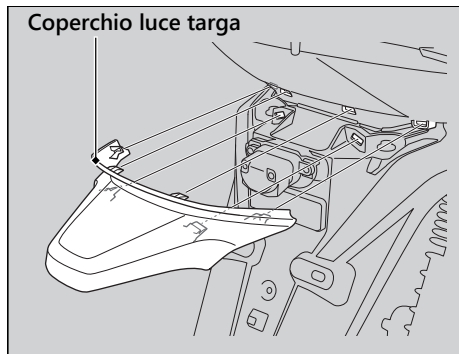

2. Rimuovere le viti e il coperchio.
3. Estrarre la lampadina senza ruotarla.
4. Installare la nuova lampadina e i componenti eseguendo in ordine inverso la procedura utilizzata per la rimozione.
 - Dopo aver posizionato nuovamente la guarnizione del coperchio, installare il coperchio.

Fusibile bruciato

Prima di maneggiare i fusibili, vedere "Controllo e sostituzione dei fusibili". ► P. 74

Fusibili nella scatola fusibili

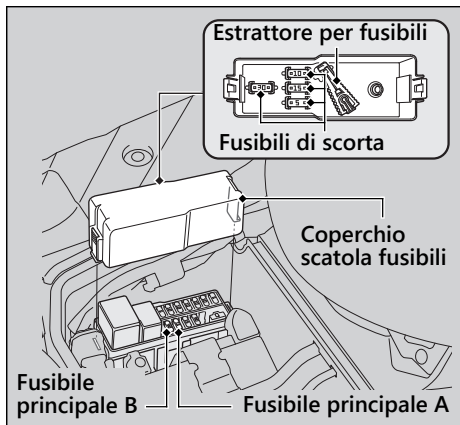

1. Rimuovere il coperchio della batteria.
► P. 84
2. Rimuovere il coperchio della scatola fusibili.
3. Estrarre il fusibile principale A, il fusibile principale B e gli altri fusibili uno alla volta con l'estrattore contenuto nel retro del coperchio della scatola fusibili. Controllare se un fusibile è bruciato. Sostituire sempre un fusibile bruciato con uno dello stesso amperaggio.
► I fusibili di scorta si trovano sul lato interno del coperchio della scatola fusibili.
4. Installare il coperchio della scatola fusibili.
5. Installare il coperchio della batteria.

AVVERTIMENTO

Se un fusibile si brucia ripetutamente, è probabile che ci sia un problema di natura elettrica. Fare controllare lo scooter presso la concessionaria.

Instabilità intermittente del motore in funzione

Se il filtro della pompa del carburante è ostruito, l'instabilità del motore in funzione si verificherà in modo intermittente durante la guida.

Anche se si verifica questo sintomo, è possibile proseguire la guida.

Se si verifica l'instabilità del motore in funzione anche con una quantità sufficiente di carburante, far controllare lo scooter dalla concessionaria non appena possibile.

Informazioni

Chiavi.....	P. 131
Strumentazione, comandi e altre	
caratteristiche.....	P. 135
Prendersi cura del proprio scooter	P. 136
Conservazione dello scooter	P. 139
Trasporto dello scooter.....	P. 140
Tu e l'ambiente	P. 141
Numeri di serie.....	P. 142
Carburanti contenenti alcool.....	P. 143
Catalizzatore	P. 144

Chiavi

Chiave di emergenza

La chiave di emergenza viene utilizzata per sbloccare il commutatore di accensione in caso di emergenza. ➔ P. 116

Non conservare la chiave di emergenza nello scomparto centrale.



Honda SMART Key

Tenere con sé la Honda SMART Key consente di eseguire le seguenti operazioni:

- Blocco o sblocco del commutatore di accensione
- Rilascio del blocco della sella
- Blocco o sblocco dello sterzo

Il codice ID della chiave Honda SMART Key è scritto sulla targhetta ID. Il commutatore di accensione può essere sbloccato anche immettendo il codice ID.

Portare sempre con sé la chiave di emergenza e la targhetta ID, separandole dalla Honda SMART Key, per evitare di smarrirle tutte contemporaneamente.

Conservare inoltre una copia del codice ID in un luogo sicuro che non sia lo scooter.

La Honda SMART Key contiene circuiti elettronici. Se i circuiti sono danneggiati, la Honda SMART Key non consentirà di eseguire alcuna operazione.

- Non far cadere la Honda SMART Key né appoggiarci sopra oggetti pesanti.
- Proteggere la Honda SMART Key da luce solare diretta, temperature elevate ed eccessiva umidità.
- Non graffiarla né forarla.
- Non conservarla vicino a oggetti magnetizzati quali i portachiavi magnetici.
- Tenere sempre la Honda SMART Key lontana da elettrodomestici quali TV, radio, computer o apparecchiature per massaggi a bassa frequenza.

- Tenere la Honda SMART Key lontana da sostanze liquide. Se si bagna, asciugarla immediatamente con un panno morbido.
- Tenere la Honda SMART Key lontana dallo scooter durante il lavaggio.
- Non bruciare.
- Non lavarla in un pulitore a ultrasuoni.
- Se carburanti, cere o grassi aderiscono alla Honda SMART Key, pulirla immediatamente per evitare che si incrinino o si deformi.
- Smontare la Honda SMART Key solo per sostituire la batteria. Può essere smontato solo il coperchio della Honda SMART Key. Non smontare altre parti.
- Non smarrire la Honda SMART Key. In caso di smarrimento, è necessario registrare una nuova Honda SMART Key. Portare al concessionario la chiave di emergenza e l'etichetta ID per la registrazione.

Normalmente, la batteria nel sistema Honda SMART Key dura circa 2 anni.

Non tenere telefoni cellulari o altri trasmettitori radio nel vano bagagli. La radiofrequenza proveniente dai dispositivi interrompe il sistema Honda SMART Key.

Per ottenere una Honda SMART Key aggiuntiva, portare dal concessionario sia la Honda SMART Key che lo scooter.

Direttiva CE

Questo sistema Honda SMART Key ottempera alla Direttiva R & TTE (riguardante le apparecchiature radio e i terminali di telecomunicazione e il reciproco riconoscimento della loro conformità) (1999/5/EC).



La dichiarazione di conformità alla Direttiva R & TTE verrà consegnata al nuovo proprietario all'atto dell'acquisto. La dichiarazione di conformità dovrà essere conservata in un luogo sicuro. In caso di perdita o mancata consegna della dichiarazione di conformità, contattare il proprio rivenditore.

Solo per il Sud Africa



Solo per Singapore



Solo per il Marocco

AGREE PAR L'ANRT MAROC

Numéro d'agrément : MR 6164 ANRT 2011
Date d'agrément : 04/04/2011

Strumentazione, comandi e altre caratteristiche

Commutatore di accensione

Se il commutatore di accensione viene lasciato in posizione **I** (On) a motore spento, la batteria si scaricherà.

Non girare il commutatore di accensione durante la guida.

Contachilometri totale

Se l'indicazione sul contachilometri totale supera 999,999, il display continuerà a indicare 999,999.

Contachilometri parziale

I contachilometri parziali A e B ritornano a 0.0 quando l'indicazione supera 9,999.9.

Strumentazione, comandi e altre caratteristiche

Borsa portadocumenti

Il manuale d'uso e la documentazione relativa a immatricolazione e assicurazione del mezzo possono essere riposti nella borsa portadocumenti in plastica che si trova nello scomparto centrale.

Prendersi cura del proprio scooter

Una pulizia e una lucidatura frequenti sono importanti per garantire la durata del proprio veicolo Honda nel tempo. Uno scooter pulito consente di individuare meglio eventuali problemi. In particolare, acqua e sale marino utilizzati per prevenire la formazione di ghiaccio sulle strade favoriscono fenomeni di corrosione. Lavare sempre accuratamente lo scooter dopo aver guidato lungo strade costiere o trattate con sale.

Lavaggio

Lasciare raffreddare il motore, il terminale di scarico, i freni e le altre parti calde prima provvedere al lavaggio.

1. Con un tubo da giardino a bassa pressione, sciacquare accuratamente lo scooter per rimuovere lo sporco non aderente.
2. Se necessario, rimuovere lo sporco servendosi di una spugna o di uno straccio morbido e un detergente delicato.
 - ▶ Pulire il parabrezza, il trasparente del faro anteriore, i pannelli e gli altri componenti in

plastica prestando particolare attenzione a non graffiarli.

Evitare di dirigere il getto d'acqua verso il filtro aria, il terminale di scarico e i componenti elettrici.

3. Sciacquare accuratamente lo scooter con abbondante acqua e asciugare con un panno morbido e pulito.
4. Una volta asciugato, lubrificare i componenti mobili dello scooter.
 - ▶ Accertarsi di non versare lubrificante sui freni o sugli pneumatici. I dischi, le pastiglie, il tamburo e le ganasce del freno contaminati con olio subiscono una notevole riduzione in termini di efficacia frenante e potrebbero quindi provocare incidenti.
5. Applicare uno strato di cera per prevenire fenomeni di corrosione.
 - ▶ Evitare l'uso di prodotti contenenti detersivi aggressivi o solventi chimici. Questi prodotti potrebbero danneggiare i componenti in metallo, plastica e la vernice dello scooter. Tenere la cera lontana da pneumatici e freni.
 - ▶ Se la motocicletta è dotata di componenti con vernice opaca, non applicarvi uno strato di cera.

■ Precauzioni relative al lavaggio

Quando si esegue il lavaggio dello scooter, rispettare queste linee guida:

- Non utilizzare sistemi di lavaggio ad alta pressione:
 - ▶ L'utilizzo di idropulitrici ad alta pressione potrebbe danneggiare i componenti mobili e quelli elettrici compromettendone il funzionamento.
 - ▶ L'eventuale acqua presente nella presa d'aria potrebbe essere convogliata all'interno del corpo farfallato e/o entrare nel filtro aria.
 - Non dirigere il getto d'acqua verso il terminale di scarico:
 - ▶ La presenza di acqua nel terminale di scarico potrebbe impedire l'avviamento e favorire la formazione di ruggine al suo interno.
 - Asciugare i freni:
 - ▶ La presenza di acqua riduce l'efficacia frenante. Dopo il lavaggio, azionare più volte i freni durante la guida a bassa velocità per fare in modo che si asciughino.
-
- Evitare di dirigere il getto d'acqua sotto la sella:
 - ▶ La presenza di acqua nel vano sottosella potrebbe danneggiare i documenti e altri oggetti qui riposti.
 - Non dirigere il getto d'acqua verso il filtro aria:
 - ▶ La presenza di acqua nel filtro aria potrebbe impedire al motore di avviarsi.
 - Non dirigere getti d'acqua vicino al faro:
 - ▶ La lente intera del faro anteriore potrebbe appannarsi temporaneamente dopo il lavaggio o durante la guida sotto la pioggia. Ciò non compromette il funzionamento del faro anteriore. Tuttavia, se è presente una quantità elevata di acqua o ghiaccio all'interno della lente, disporre l'ispezione del veicolo da parte di un concessionario.
 - Non utilizzare cera o prodotti lucidanti sulle superfici a vernice opaca:
 - ▶ Usare un panno morbido o una spugna, acqua abbondante e un detergente delicato per pulire le superfici a vernice opaca. Asciugare con un panno morbido e pulito.

Componenti in alluminio

A contatto con sporco, fango o sale da spargere, l'alluminio si corrode. Pulire regolarmente i componenti in alluminio e rispettare queste linee guida per evitare graffi:

- Non utilizzare spazzole con setole dure, lana d'acciaio o detergenti contenenti abrasivi.
- Evitare di salire o urtare contro marciapiedi.

Pannelli

Rispettare queste linee guida per evitare graffi e macchie:

- Lavare delicatamente con una spugna morbida e abbondante acqua.
- Per rimuovere le macchie più resistenti, utilizzare un detergente diluito e risciacquare accuratamente con abbondante acqua.
- Non versare benzina, liquido freni o detergenti sulla strumentazione, sui pannelli o sul faro anteriore.

Tubo di scarico e terminale di scarico

Se il collettore di scarico e il terminale di scarico sono verniciati, non utilizzare detergenti abrasivi reperibili in commercio. Utilizzare un detergente neutro per pulire la superficie verniciata sul collettore di scarico e il terminale di scarico. Se non si è sicuri che il collettore di scarico e il terminale di scarico siano verniciati, contattare il concessionario.

Conservazione dello scooter

Se lo scooter viene conservato all'aperto, è opportuno valutare l'utilizzo di un telo coprimoto integrale.

Se si prevede di non guidare per un periodo di tempo prolungato, rispettare queste linee guida:

- Lavare la motocicletta e lucidare tutte le superfici verniciate (eccetto quelle rifinite con vernice opaca). Trattare i componenti cromati con olio antiruggine.
- Sostenere lo scooter sul cavalletto centrale e posizionare un blocco in modo da sollevare le ruote da terra.
- Dopo ogni pioggia, rimuovere il telo coprimoto e fare asciugare lo scooter.
- Rimuovere la batteria (➔ P. 82) per evitare di scaricarla. Caricare la batteria in una zona ombreggiata e ben ventilata.
 - ▶ Se la batteria non viene rimossa, scollegare il terminale negativo ⊖ per evitare di scaricarla.

Prima di riutilizzare lo scooter, controllare tutti i componenti specificati nel programma di manutenzione.

Trasporto dello scooter

In caso di trasporto, caricare lo scooter su un rimorchio per motociclette oppure su un mezzo o un rimorchio a pianale dotato di rampa di carico o piattaforma di sollevamento, nonché di cinghie di fissaggio. Non tentare mai di trainare lo scooter con una o entrambe le ruote a terra.

AVVERTIMENTO

Il traino dello scooter potrebbe causare gravi danni al cambio.

Tu e l'ambiente

Essere proprietario e guidare uno scooter può essere divertente, ma tutti dobbiamo fare la nostra parte per proteggere l'ambiente.

Scegliere detergenti a basso impatto ambientale

Lavare lo scooter utilizzando un detergente biodegradabile. Non utilizzare detergenti in spray contenenti clorofluorocarburi (CFC), che contribuiscono ad assottigliare lo strato di ozono atmosferico.

Riciclare i materiali di scarto

Raccogliere l'olio e altri materiali di scarto tossici in appositi contenitori di raccolta e smaltirli presso un centro di riciclaggio. Contattare l'ufficio dei lavori pubblici o l'ufficio per la tutela ambientale di zona o regionale per individuare il centro di riciclaggio più vicino e richiedere informazioni per il corretto smaltimento dei materiali di scarto non riciclabili. Non gettare l'olio esausto nella spazzatura, non versarlo in un canale di scolo o nel terreno. L'olio esausto, la benzina, il liquido di raffreddamento e i solventi contengono sostanze tossiche che potrebbero comportare rischi per la salute degli operatori ecologici e contaminare acqua, laghi, fiumi e oceani.

Numeri di serie

I numeri di serie di telaio e motore identificano lo scooter in modo univoco e sono necessari per l'immatricolazione. Potrebbero essere necessari anche per l'eventuale ordinazione di parti di ricambio.

Questi numeri devono essere annotati e conservati in un luogo sicuro.

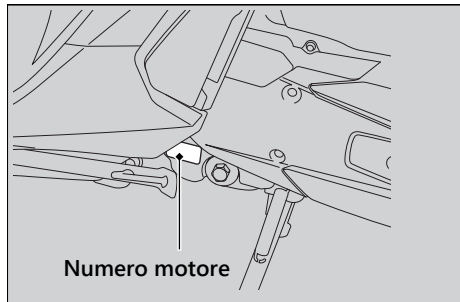
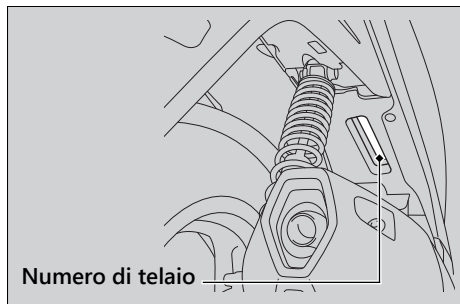

Carburanti contenenti alcool

In alcuni Paesi, sono in commercio carburanti a base di alcool che consentono di ridurre le emissioni e di rispettare le normative antinquinamento. Se si prevede di utilizzare un carburante a base di alcool, verificare che si tratti di carburante senza piombo e con il numero di ottano minimo richiesto.

Le seguenti miscele possono essere utilizzate con lo scooter:

- Etanolo (alcool etilico) fino al 10% di volume.
 - ▶ La benzina contenente etanolo può essere commercializzata con il nome di Gasohol.

L'utilizzo di benzina contenente più del 10% di etanolo potrebbe:

- Danneggiare la verniciatura del serbatoio del carburante.
- Danneggiare i tubi in plastica della tubazione del carburante.
- Provocare la corrosione del serbatoio del carburante.
- Causare problemi di prestazioni.

AVVERTIMENTO

L'utilizzo di miscele contenenti percentuali superiori ai valori ammessi potrebbe danneggiare i componenti in metallo, gomma o plastica dell'impianto di alimentazione.

Se si notano sintomi operativi o problemi di prestazioni indesiderabili, cambiare marca di benzina.

Catalizzatore

Questo scooter è dotato di catalizzatore a tre vie. Il catalizzatore contiene metalli preziosi che agiscono come elementi catalizzatori innescando reazioni chimiche ad alta temperatura per convertire gli idrocarburi (HC), il monossido di carbonio (CO) e gli ossidi di azoto (NOx) dei gas di scarico in composti meno nocivi.

Un catalizzatore difettoso contribuisce all'inquinamento atmosferico e può compromettere le prestazioni del motore. Il ricambio deve essere un componente originale Honda o un prodotto equivalente.

Seguire questi principi per proteggere il convertitore catalitico dello scooter.

- Utilizzare sempre carburante senza piombo. L'utilizzo di carburante con piombo danneggia il catalizzatore.
- Mantenere il motore in buone condizioni di funzionamento.
- Fare controllare lo scooter in caso di perdita di colpi, ritorno di fiamma, stallo o funzionamento irregolare del motore. In questo caso, interrompere la guida e spegnere il motore.

Specifiche tecniche

■ Componenti principali

Lunghezza totale	2.030 mm
Larghezza totale	740 mm
Altezza totale	1.155 mm
Interasse	1.340 mm
Distanza minima da terra	150 mm
Inclinazione piantone dello sterzo	26° 00'
Avancorsa	85 mm
Peso in ordine di marcia	SH125D 136 kg SH125AD/SH150AD 137 kg
Carico massimo *1	180 kg Scomparto centrale 10 kg Cassetto portaoggetti 0,5 kg
Peso massimo bagaglio	Gancio portaoggetti 1,5 kg Portapacchi posteriore 3,0 kg
Numero passeggeri	Guidatore e 1 passeggero
Raggio minimo di sterzata	2,00 m

*1: Inclusi guidatore, passeggero, tutti i bagagli e gli accessori.

Cilindrata	SH125D/ SH125AD	125 cm ³
	SH150AD	153 cm ³
Alesaggio x corsa	SH125D/ SH125AD	52,4 x 57,9 mm
	SH150AD	58 x 57,9 mm
Rapporto di compressione	SH125D/ SH125AD	11,0:1
	SH150AD	10,6:1
Carburante	Benzina senza piombo Consigliato: RON 91 o superiore	
Carburante contenente alcool	ETANOLO fino al 10% di volume	
Capacità serbatoio	7,7 L	
Batteria	YTZ8V 12 V-7 Ah (10 HR) / 7,4 Ah (20 HR)	
Riduzione primaria	V-Matic (2,68:1 ~ 0,82:1)	
Riduzione trasmissione finale	SH125D/ SH125AD	11,423
	SH150AD	10,552

■ Dati di manutenzione

Dimensioni pneumatico	Anteriore	100/80-16M/C 50P	
	Posteriore	120/80-16M/C 60P	
Tipo di pneumatico	A struttura diagonale, senza camera d'aria		
Pneumatici raccomandati	Anteriore	IRC	SS-530F
		MICHELIN	CITY GRIP
	Posteriore	DUNLOP	D451
		IRC	SS-530R
Categoria d'uso pneumatici *1	Normale	Consentito	
	Speciale	Non consentito	
Pressione pneumatici (Solo guidatore)	Neve	Non consentito	
	Ciclomotore	Non consentito	
Pressione pneumatici (Guidatore e passeggero)	Anteriore	175 kPa (1,75 kgf/cm ²)	
	Posteriore	200 kPa (2,00 kgf/cm ²)	
Altezza minima battistrada (solo SH150AD)	Anteriore	1,5 mm	
	Posteriore	2,0 mm	

*1: Normativa UE

Candela	(standard)	MR7G-9E (NGK)
Distanza tra gli elettrodi	0,8 - 0,9 mm	
Regime minimo	1,700 ± 100 giri/min	
Olio motore consigliato	Olio per motori a 4 tempi Honda, Classificazione di servizio API SG o superiore, ad eccezione dell'olio contrassegnato come a risparmio energetico o a conservazione di risorse, SAE 10W-30, Standard JASO T 903 MB	
Capacità olio motore	Dopo lo svuotamento	0,8 L
	Dopo lo scarico e la pulizia della reticella dell'elemento filtrante	0,9 L
Capacità olio cambio	Dopo lo smontaggio	0,9 L
	Dopo lo svuotamento	0,12 L
Liquido freni consigliato	Liquido freni Honda DOT 3 o DOT 4	
	Capacità impianto di raffreddamento	SH125D/SH125AD 0,51 L
Liquido di raffreddamento raccomandato	SH150AD 0,48 L	
	Liquido di raffreddamento Pro Honda HP	

■ Lampadine

Faro	LED
Luce di stop/luce di posizione posteriore	LED
Indicatore di direzione anteriore	12 V-21 W × 2
Indicatore di direzione posteriore	12 V-21 W × 2
Luce targa	12 V-5 W
Luce di posizione	LED

■ Fusibili

Fusibile principale A	15 A	
Fusibile principale B	30 A	
Altro fusibile	SH125D	15 A, 10 A, 5 A
	SH125AD/ SH150AD	30 A, 15 A, 10 A, 5 A

■ Specifiche di serraggio

Tappo dell'olio	20 N·m (2,0 kgf·m)
Vite di scarico dell'olio motore	24 N·m (2,4 kgf·m)

A		
Abbigliamento protettivo.....	12	
ABS (sistema frenante antibloccaggio)...	13, 109	
Acceleratore	99	
Accessori	17	
Ambiente	141	
Avviamento del motore	52	
Avviamento dello scooter.....	55	
B		
Batteria.....	73, 82	
Batteria Honda SMART Key	103	
Benzina	16, 57, 145	
Bloccasterzo	38	
Borsa portadocumenti	65, 135	
C		
Specifiche tecniche.....	145	
Chiave		
Honda SMART Key	39, 132	
Candela.....	87	
Carburante		
Capacità serbatoio	57	
Consigliato	57	
Consumo chilometrico.....	25	
Indicatore	24	
Rimanente	24	
Carburanti contenenti alcool	143	
Cassetto portaoggetti.....	63	
Catalizzatore	144	
Cavalletto laterale.....	98	
Commutatore di accensione.....	37, 135	
Conservazione dello scooter.....	139	
Consigliato		
Carburante	57	
Olio	75	
Refrigerante	76	
Consumo chilometrico istantaneo.....	26	
Consumo chilometrico medio	27	
Contachilometri parziale	25, 135	
Contachilometri totale	25, 135	
D		
Devioluci	36	
Diagnostica.....	105	

E	
Emergenza	
Chiave di emergenza.....	131
Sblocco del commutatore di accensione.....	118
Sblocco della sella.....	116
Etichetta colori.....	72
Etichette	6
Etichette con simboli.....	6
F	
Frenata.....	13
Freni	
Liquido	76, 96
Usura pastiglie.....	97
Fusibili	74, 128
G	
Gancio portaoggetti.....	64
Gasohol	143
Guasto elettrico.....	122
H	
Honda SMART Key	132
I	
Impianto di esclusione accensione	
Cavalletto laterale.....	98
Impianto di esclusione dell'accensione	
collegato al cavalletto laterale	52, 98
Impianto freni combinato.....	14
Indicatore temperatura del refrigerante.....	24
Interruttore del sistema start & stop	36
Interruttore di comando luce di sorpasso	36
Interruttore indicatori di direzione.....	36
Interruttori.....	36
K	
Kit attrezzi	64, 81
Kit di riparazione.....	121
L	
Lampadina	
Faro	123
Indicatore di direzione anteriore.....	125
Indicatore di direzione posteriore	126
Luce di posizione	123
Luce di stop/luce di posizione posteriore.....	124
Luce targa	127
Lavaggio dello scooter	136

Le spie sono accese o lampeggiano	108
Limite di peso	18
Limite di peso massimo	18, 145
Limiti di carico	18
Linee guida relative al carico	18

M

Manutenzione

Elementi essenziali	71
Importanza	67
Programma	68
Sicurezza	67

Modifiche	17
-----------------	----

Motore

Avviamento	52
Reticella elemento filtrante olio	90
Numero	142
Olio	75, 89
Surriscaldamento	107

Motore ingolfato	52
------------------------	----

N

Numeri di serie	142
-----------------------	-----

Numero di telaio	142
------------------------	-----

O

Olio

Motore	75, 89
--------------	--------

Orientamento dei fari	101
-----------------------------	-----

Orologio	25, 29
----------------	--------

P

Parcheggio	14
------------------	----

Pneumatici

Foratura	121
Pressione dell'aria	77, 146
Sostituzione	77

Portacasco	61
------------------	----

Portapacchi posteriore	62
------------------------------	----

Precauzioni relative alla sicurezza	12
---	----

Precauzioni relative alla guida	13
---------------------------------------	----

Prendersi cura del proprio scooter	136
--	-----

Presenza di corrente accessori	59
--------------------------------------	----

Pulsante del clacson	36
----------------------------	----

Pulsante di avviamento	36
------------------------------	----

Pulsante SEL	24
--------------------	----

Pulsante SET	24
--------------------	----

R

Refrigerante	76, 93
--------------------	--------

Regolazione orologio digitale	29
Rifornimento	57
Vano sottosella	
Manuale d'uso e manutenzione	135
Rimozione	
Batteria	82
Clip	85
Coperchio batteria	84
Sportello di manutenzione	86
 S	
Scompato centrale	62
Sella	60
Sfiato basamento	77, 100
Sistema di risposta	47
Sistema Honda SMART Key	39
Sistema start & stop	49
Spia abbaglianti	34
Indicatore ABS (sistema antibloccaggio dei freni)	34
Spia del sistema start & stop	33
Spia della Honda SMART Key	33
Spia di CAMBIO DELL'OLIO	32
Spia guasti (MIL) impianto PGM-FI (iniezione programmata del carburante)	33, 108

Spie	33
Spie indicatori di direzione	34
Strumentazione	24
Surriscaldamento	107

T

Tachimetro	24
Trasporto dello scooter	140

U

Ubicazione componenti	22
------------------------------------	----

V

Vano

Borsa portadocumenti	135
Kit attrezzi	64
Manuale d'uso e manutenzione	135

Vano sottosella

Apparecchiature	60
Borsa portadocumenti	65
Cassetto portaoggetti	63
Gancio portaoggetti	64
Kit attrezzi	64
Portapacchi posteriore.....	62
Scompato centrale	62

