

Questo manuale deve essere considerato parte integrante del veicolo e deve essere allegato al veicolo nel caso venga rivenduto.

Questa pubblicazione include le informazioni più aggiornate relative alla produzione al momento di andare in stampa. Honda Motor Co., Ltd. si riserva il diritto di apportare modifiche in qualsiasi momento senza preavviso e senza incorrere in alcun obbligo.

Nessuna parte di questa pubblicazione può essere riprodotta senza permesso scritto.

Il veicolo illustrato in questo manuale d'uso può presentare differenze rispetto al veicolo posseduto.

## Benvenuti

Congratulazioni per avere acquistato un nuovo veicolo Honda. L'aver scelto un veicolo Honda ti permette di entrare in una grande famiglia di clienti soddisfatti e che hanno dimostrato di riconoscere che Honda significa qualità in ogni prodotto.

Per garantire sicurezza e piacere di guida:

- Leggere con attenzione il presente manuale d'uso.
- Seguire le raccomandazioni e le procedure contenute nel presente manuale.
- Prestare particolare attenzione ai messaggi di sicurezza nel presente manuale e sul veicolo.

- Il codice seguente, utilizzato nel corso del manuale, indica i rispettivi paesi.
- Le illustrazioni sono basate sul modello CBR500R ED.

### Codici paese

Codice	Paese
--------	-------

#### CBR500R

ED	Vendite dirette in Europa
U	Australia, Nuova Zelanda
KO	Corea

\*Le caratteristiche del veicolo possono variare a seconda delle zone o dei paesi.

## Brevi cenni sulla sicurezza

La sicurezza, propria ed altrui, riveste un'estrema importanza. L'utilizzo in sicurezza di questo veicolo è una responsabilità importante. Per aiutare a prendere decisioni con cognizione di causa, in questo manuale e sulle etichette relative alla sicurezza sono incluse le procedure di funzionamento e altre informazioni. Queste informazioni segnalano potenziali rischi che possono causare lesioni al cliente o agli altri. Ovviamente, non è né realistico né possibile fornire segnalazioni di attenzione per tutti i rischi legati al funzionamento o alla manutenzione di questo veicolo. Pertanto, è indispensabile utilizzare il proprio buon senso.

Troverete importanti informazioni relative alla sicurezza in una varietà di forme tra cui:

- Etichette di avvertenza sul veicolo
- Messaggi di sicurezza preceduti da un simbolo di avvertimento di sicurezza  e da uno dei tre termini seguenti: PERICOLO, ATTENZIONE o AVVERTENZA. Il significato di questi termini è il seguente:

### **PERICOLO**

La mancata osservanza di queste istruzioni CAUSA la MORTE o GRAVI LESIONI.

### **ATTENZIONE**

La mancata osservanza di queste istruzioni PUÒ CAUSARE la MORTE o GRAVI LESIONI.

### **AVVERTENZA**

La mancata osservanza di queste istruzioni PUÒ CAUSARE LESIONI.

**Altre informazioni importanti vengono fornite dopo i seguenti titoli:**

**AVVISO** Informazioni che contribuiscono a evitare danni al veicolo, alle cose o all'ambiente.

# Indice

**Sicurezza del veicolo** P. 2

**Guida di funzionamento** P. 18

**Manutenzione** P. 61

**Diagnostica** P. 99

**Informazioni** P. 112

**Specifiche tecniche** P. 127

**Indice analitico** P. 130

# Sicurezza del veicolo

Questa sezione contiene importanti informazioni relative alla guida in sicurezza del veicolo.  
Si prega di leggere attentamente questa sezione.

<b>Linee guida relative alla sicurezza</b> .....	P. 3
<b>Etichette con simboli</b> .....	P. 6
<b>Precauzioni relative alla sicurezza</b> .....	P. 10
<b>Precauzioni relative alla guida</b> .....	P. 11
<b>Accessori e modifiche</b> .....	P. 15
<b>Carico</b> .....	P. 16

## Linee guida relative alla sicurezza

Seguire queste linee guida per aumentare la sicurezza personale:

- Eseguire tutti i controlli regolari e di routine specificati nel presente manuale.
- Spegnere il motore e tenere lontane scintille e fiamme prima di riempire il serbatoio del carburante.
- Non avviare il motore in ambienti parzialmente o completamente chiusi. Il monossido di carbonio contenuto nei gas di scarico è tossico e può essere mortale.

### Indossare sempre il casco

È un fatto dimostrato: caschi e indumenti protettivi contribuiscono a ridurre significativamente il numero e la gravità delle ferite alla testa e alle altre parti del corpo. Indossare quindi sempre un casco e l'abbigliamento protettivo omologati. ➤ P. 10

### Prima di mettersi alla guida

Verificare di essere fisicamente in forma, concentrati e di non essere sotto l'effetto di alcool e droghe.

## Linee guida relative alla sicurezza

Indossare e controllare che il passeggero indossi un casco e l'abbigliamento protettivo omologati. Istruire il passeggero su come aggrapparsi alla cintola della sella o alla vita del conducente, come piegare il corpo durante la percorrenza delle curve insieme al guidatore e come tenere i piedi sui poggiatesta anche quando il veicolo è fermo.

### Prendere il tempo necessario per imparare e fare pratica

Anche se si ha già esperienza di guida con altri veicoli, eseguire delle guide di prova in luoghi sicuri per acquisire familiarità con il modo in cui questo veicolo funziona e deve essere gestito, oltre ad abituarsi alle misure e al peso del veicolo stesso.

### Non guidare in modo aggressivo

Prestare attenzione ai veicoli circostanti senza dare per scontato che gli altri conducenti siano in grado di vedervi. Essere sempre pronto a una fermata improvvisa o a eseguire una manovra per evitare ostacoli.

## Linee guida relative alla sicurezza

### **Rendersi visibili**

È necessario rendersi più visibili, in special modo di notte, indossando un abbigliamento catarifrangente, posizionandosi in modo da essere visibili dagli altri guidatori, segnalando le svolte o i cambi di corsia e utilizzando l'avvisatore acustico quando necessario.

### **Non superare i propri limiti**

Non guidare mai oltre le proprie capacità o più velocemente di quanto lo consentano le condizioni del percorso. Stanchezza e distrazione possono compromettere la capacità di usare buon senso e di guidare in sicurezza.

### **Non bere né fare uso di stupefacenti prima di guidare**

Alcool, stupefacenti e guida non sono il giusto mix. Anche una sola bevanda alcolica può ridurre l'abilità di reagire alle variazioni di condizioni, mentre il tempo di reazione peggiora a ogni ulteriore bevanda assunta. Lo stesso vale per l'uso di stupefacenti. Non bere né fare uso di stupefacenti

prima di guidare e non lasciare che i propri amici lo facciano.

### **Mantenere la propria Honda in condizioni di sicurezza**

È importante una corretta manutenzione del veicolo, in modo che sia sempre in condizioni di essere guidato in sicurezza.

Controllare il proprio veicolo prima di ogni guida ed eseguire tutta la manutenzione raccomandata. Non superare mai i limiti di carico (➤ P. 16) e non eseguire modifiche al veicolo o installare accessori che possano renderlo pericoloso (➤ P. 15).

### **Se si è coinvolti in un incidente**

La priorità è la sicurezza personale. In caso di presenza di feriti, non sottovalutare la gravità delle lesioni e controllare se è possibile continuare a guidare in sicurezza. Se necessario, chiamare un'ambulanza. Inoltre, se nell'incidente sono state coinvolte altre persone o altri veicoli, attenersi alle leggi e normative in vigore.

## Linee guida relative alla sicurezza

Se si decide di continuare a guidare, portare prima il commutatore di accensione in posizione **O** (Off) e valutare le condizioni del veicolo. Controllare se ci sono perdite di liquidi e se i dadi e i bulloni principali sono correttamente serrati, quindi verificare il corretto funzionamento di manubrio, leve di comando, freni e ruote. Guidare a velocità ridotta e con la massima prudenza. Il veicolo potrebbe aver subito danni non immediatamente visibili. Fare eseguire quanto prima un controllo approfondito del veicolo presso un'officina autorizzata.

### **Rischi legati al monossido di carbonio**

I gas di scarico contengono monossido di carbonio, un gas incolore e inodore. Respirare il monossido di carbonio può causare la perdita dei sensi e il decesso.

Se il motore viene avviato in ambienti completamente o parzialmente chiusi, l'aria che si respira può contenere una pericolosa quantità di monossido di carbonio.

Non avviare mai il veicolo in un garage o in altri luoghi chiusi.

### **⚠ATTENZIONE**

L'azionamento del motore del veicolo in aree chiuse o parzialmente chiuse può causare un rapido accumulo di monossido di carbonio tossico.

L'inalazione di questo gas inodore e incolore può causare stati di incoscienza e addirittura la morte.

Avviare il motore del veicolo solo in aree aperte ben ventilate.



Etichette con simboli

## Etichette con simboli

Sicurezza del veicolo

Versione ED, U

Nelle pagine seguenti viene descritto il significato delle etichette. Alcune etichette segnalano i potenziali rischi che potrebbero provocare lesioni. Altre invece forniscono informazioni importanti sulla sicurezza. Leggere attentamente queste informazioni e non rimuovere l'etichetta.

Se un'etichetta si stacca o diventa illeggibile, contattare la propria concessionaria per la sostituzione.

Su ogni etichetta è riportato un simbolo specifico.

Di seguito vengono illustrati i significati dei simboli e delle etichette.



Leggere con attenzione le istruzioni contenute nel manuale d'uso.



Leggere con attenzione le istruzioni contenute nel manuale d'officina. Nell'interesse della sicurezza, affidare la manutenzione del veicolo soltanto alla propria concessionaria.



### **PERICOLO (su sfondo ROSSO)**

La mancata osservanza di queste istruzioni causa **GRAVI LESIONI** o **MORTE**.

### **ATTENZIONE (su sfondo ARANCIONE)**

La mancata osservanza di queste istruzioni può causare **GRAVI LESIONI** o **MORTE**.

### **AVVERTENZA (su sfondo GIALLO)**

La mancata osservanza di queste istruzioni può causare il **RISCHIO DI LESIONI**.

## Etichette con simboli



### **ETICHETTA BATTERIA PERICOLO**

- Tenere la batteria lontana da fiamme e scintille. La batteria produce un gas esplosivo.
- Indossare occhiali protettivi e guanti isolanti prima di toccare la batteria per evitare il rischio di ustioni e di perdita della vista in seguito al contatto con l'elettrolito della batteria.
- Non lasciare che bambini o altre persone tocchino la batteria se non sono perfettamente a conoscenza delle corrette precauzioni di utilizzo e dei rischi correlati.
- Maneggiare l'elettrolito della batteria con estrema cautela poiché contiene acido solforico diluito. Il contatto con la pelle o gli occhi può provocare ustioni o la perdita della vista.
- Leggere e comprendere a fondo il presente manuale prima di maneggiare la batteria. La mancata osservanza delle istruzioni può causare lesioni personali e danni al veicolo.
- Non utilizzare la batteria se il livello dell'elettrolito si trova in corrispondenza o sotto al contrassegno di livello inferiore in quanto potrebbe esplodere e causare lesioni gravi.

## Etichette con simboli

**ETICHETTA DEL TAPPO RADIATORE  
PERICOLO**
**Versione ED**
**NON APRIRE QUANDO È CALDO.**

Il contatto con liquido di raffreddamento bollente provoca gravi ustioni.  
La valvola limitatrice della pressione inizia ad aprirsi a **1,1 kg/cm<sup>2</sup>**.

**ETICHETTA DI ATTENZIONE RELATIVA AD ACCESSORI E CARICO  
ATTENZIONE**
**Versione ED**
**ACCESSORI E CARICO**

- La stabilità e il controllo in sicurezza di questo veicolo possono risentire dell'aggiunta di accessori e bagagli.
- Leggere con attenzione le istruzioni contenute nel manuale d'uso e nella guida all'installazione prima di installare qualsiasi accessorio.
- Il peso totale di accessori e bagaglio, aggiunti al peso di guidatore e passeggero, non può essere superiore a **182 kg**, valore relativo al carico massimo.
- Il peso del bagaglio non può essere superiore a **11 kg** in alcun caso.
- Non è consigliato il montaggio di carenature maggiorate montate su forcelle o manubrio.

Etichette con simboli



**ETICHETTA DELL'AMMORTIZZATORE POSTERIORE**

RIEMPITO CON GAS

Non aprire. Non riscaldare.

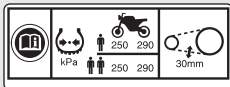

**ETICHETTA INFORMAZIONI PNEUMATICO E CATENA DI TRASMISSIONE**

Pressione pneumatico a freddo:

[Solo guidatore]

Anteriore **250 kPa (2,50 kgf/cm<sup>2</sup>)**

Posteriore **290 kPa (2,90 kgf/cm<sup>2</sup>)**

[Guidatore e passeggero]

Anteriore **250 kPa (2,50 kgf/cm<sup>2</sup>)**

Posteriore **290 kPa (2,90 kgf/cm<sup>2</sup>)**

Tenere la catena registrata e lubrificata.

Gioco **25 - 35 mm**



**ETICHETTA PROMEMORIA SICUREZZA**

Per la propria protezione, indossare sempre casco e abbigliamento protettivo.

**ETICHETTA CARBURANTE**

Solo benzina senza piombo

ETANOLO fino al 10% di volume

## Precauzioni relative alla sicurezza

### Precauzioni relative alla sicurezza

- Guidare con prudenza, tenendo le mani sul manubrio e i piedi sui poggia piedi.
- Durante la guida, il passeggero deve aggrapparsi alla cinghia della sella o alla cintola del guidatore e appoggiare i piedi sui poggia piedi.
- Tenere sempre in considerazione la sicurezza del passeggero e degli altri guidatori.

#### Abbigliamento protettivo

Assicuratevi che voi e il passeggero indossiate un casco per motocicletta omologato, occhiali protettivi e indumenti protettivi ad alta visibilità. Evitare di indossare abiti larghi che possano rimanere impigliati in parti del veicolo. Non guidare in modo aggressivo, bensì in funzione delle condizioni meteorologiche e stradali.

#### ■ Casco

Omologato secondo gli standard di sicurezza, ad alta visibilità e della misura corretta.

- Deve essere comodo ma sicuro e con il sottogola allacciato.
- Deve avere una visiera che consenta un ampio campo visivo o altri tipi di occhiali protettivi omologati

#### ATTENZIONE

Il mancato utilizzo del casco aumenta il rischio di lesioni gravi o morte in caso di incidente.

Assicuratevi che voi e il passeggero indossiate un casco omologato e abbigliamento protettivo.

#### ■ Guanti

Guanti di pelle con dita e alta resistenza all'abrasione

#### ■ Stivali o calzature per la guida

Stivali resistenti con soles antiscivolo e protezione per le caviglie

## Precauzioni relative alla guida

### **I Giacche e pantaloni**

Indossare giacche protettive, ad alta visibilità e a maniche lunghe, pantaloni resistenti per la guida (o una tuta protettiva)

## **Precauzioni relative alla guida**

### **Periodo di rodaggio**

Durante i primi 500 km di utilizzo, seguire queste linee guida per garantire l'affidabilità e le prestazioni future del veicolo.

- Evitare partenze a pieno gas e brusche accelerazioni.
- Evitare le frenate brusche e le scalate rapide.
- Guidare con prudenza.

## Precauzioni relative alla guida

### Freni

Osservare le seguenti linee guida:

- Evitare le frenate molto brusche e le scalate rapide.
  - ▶ Una brusca frenata può ridurre la stabilità del veicolo.
  - ▶ Quando possibile, ridurre la velocità in prossimità di una curva, per evitare il rischio di scivolare.
- Guidare con prudenza sui tratti in cui la trazione è limitata.
  - ▶ Le ruote si bloccano più facilmente su tali superfici, causando spazi di frenata più lunghi.
- Evitare di frenare continuamente.
  - ▶ Le frenate ripetute durante la percorrenza di lunghi tratti in discesa possono surriscaldare eccessivamente i freni, riducendone l'efficacia. Per ridurre la velocità, utilizzare il freno motore abbinato all'azionamento intermittente dei freni.
- Per massimizzare l'efficienza dell'azione frenante, azionare contemporaneamente il freno anteriore e il freno posteriore.

### Sistema antibloccaggio dei freni (ABS)

Questo modello è dotato di un sistema antibloccaggio dei freni (ABS) progettato per impedire il bloccaggio dei freni durante le frenate brusche.

- Il sistema ABS non riduce lo spazio di frenata. In determinate circostanze, il sistema ABS può allungare la distanza di arresto.
- Il sistema ABS non entra in funzione a velocità inferiori a 10 km/h.
- La leva e il pedale del freno possono subire un leggero contraccolpo quando vengono azionati i freni. Ciò è normale.
- Utilizzare sempre le ruote dentate e gli pneumatici anteriore/posteriore consigliati per garantire il corretto funzionamento del sistema ABS.

## Precauzioni relative alla guida

### ▮ Freno motore

Il freno motore contribuisce a rallentare il veicolo quando l'acceleratore viene rilasciato. Il passaggio a una marcia inferiore contribuisce ad aumentare ulteriormente l'azione frenante. Quando si percorrono discese lunghe e ripide, è consigliabile ridurre la velocità tramite il freno motore e attraverso l'utilizzo intermittente dei freni.

### ▮ Condizioni di pioggia o bagnato

Le superfici stradali bagnate sono scivolose e i freni bagnati riducono ulteriormente l'efficienza della frenata.

Frenare con estrema attenzione in condizioni di bagnato.

Se i freni sono bagnati, è necessario frenare durante la guida a bassa velocità per fare in modo che si asciughino.

### ▮ Parcheggio

- Parcheggiare il veicolo su una superficie solida e piana.
- Se è necessario parcheggiare su una superficie leggermente inclinata o non sicura, assicurarsi che il veicolo non possa muoversi o cadere.
- Verificare che i componenti molto caldi non entrino in contatto con materiali infiammabili.
- Non toccare il motore, il silenziatore, i freni e gli altri componenti caldi prima che si siano raffreddati.
- Per ridurre il rischio di furti, quando si lascia il veicolo incustodito, bloccare sempre il manubrio e rimuovere la chiave. È consigliato anche l'utilizzo di un dispositivo antifurto.



### ▮ Parcheggio con cavalletto laterale

1. Spegner il motore.
2. Abbassare il cavalletto laterale.



## Precauzioni relative alla guida

Sicurezza del veicolo

- Inclinare lentamente il veicolo verso sinistra finché il suo peso è appoggiato sul cavalletto laterale.
- Ruotare il manubrio completamente a sinistra.
  - ▶ Ruotare il manubrio verso destra riduce la stabilità e può causare la caduta del veicolo.
- Portare il commutatore di accensione in posizione  (Lock) e rimuovere la chiave.  
 P. 52

## Linee guida relative al rifornimento e al carburante

Seguire queste linee guida per proteggere il motore, l'impianto di alimentazione e il catalizzatore:

- Utilizzare solamente carburante senza piombo.
- Utilizzare il carburante con il numero di ottano consigliato. L'utilizzo di carburante a basso numero di ottano può diminuire le prestazioni del motore.
- Non utilizzare carburanti con alta concentrazione di alcool.  P. 125
- Non utilizzare carburante vecchio o contaminato o una miscela olio/carburante.
- Evitare di far penetrare sporco o acqua all'interno del serbatoio.

## Accessori e modifiche

Si raccomanda vivamente di non dotarsi di accessori non progettati specificamente da Honda o eseguire modifiche che alterino il design originale del veicolo. Ciò potrebbe comprometterne la sicurezza.

Le modifiche al veicolo possono far decadere la garanzia e rendere illegale la libera circolazione del veicolo su strada. Prima di decidere di installare accessori sul veicolo, è necessario assicurarsi che tali modifiche siano sicure e legali.

### **ATTENZIONE**

Accessori o modifiche non corretti possono provocare incidenti, con conseguenti lesioni gravi o morte.

Seguire le istruzioni fornite nel presente manuale utente relative agli accessori e alle modifiche.

Non trainare rimorchi o sidecar con il veicolo. Il veicolo non è stato progettato per questi scopi e il loro utilizzo può compromettere seriamente il controllo del veicolo stesso.

## Carico

Sicurezza del veicolo

### Carico

- Il trasporto di un peso supplementare influenza il controllo, la frenata e la stabilità del veicolo. Adattare sempre la velocità al carico che si sta trasportando per mantenere una guida in sicurezza.
- Non trasportare mai carichi eccessivi e rispettare sempre i limiti di carico specificati.  
**Carico massimo / peso massimo bagaglio**  
📄 P. 127
- Fissare saldamente tutti i bagagli in modo che siano bilanciati e vicini al centro del veicolo.
- Non posizionare oggetti vicino alle luci o al silenziatore.

### **ATTENZIONE**

Carichi eccessivi o un carico non corretto possono provocare incidenti, con conseguenti lesioni gravi o morte.

Rispettare tutti i limiti di carico e le altre linee guida relative ai carichi contenute nel presente manuale.

Sicurezza del veicolo

# Ubicazione componenti

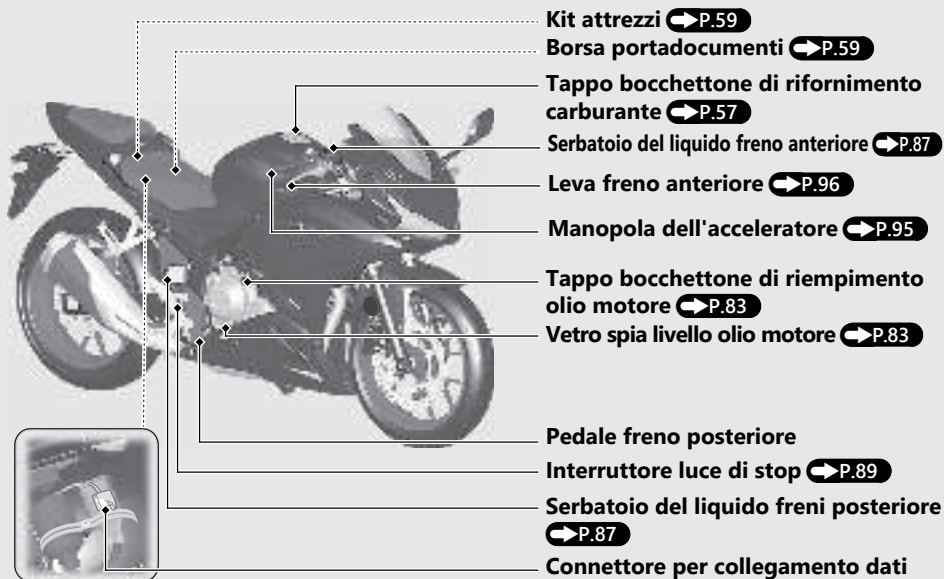

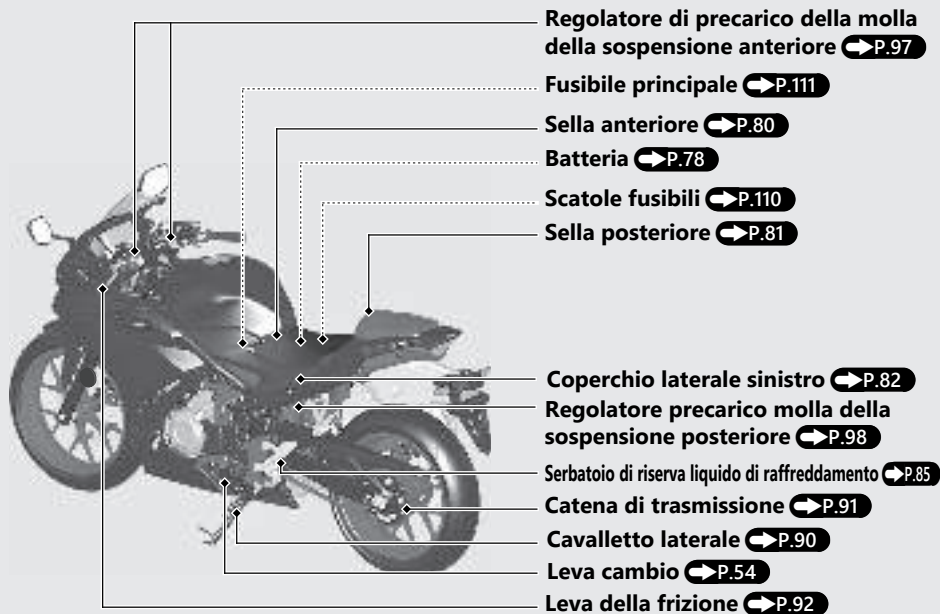

# Strumentazione

Guida di funzionamento

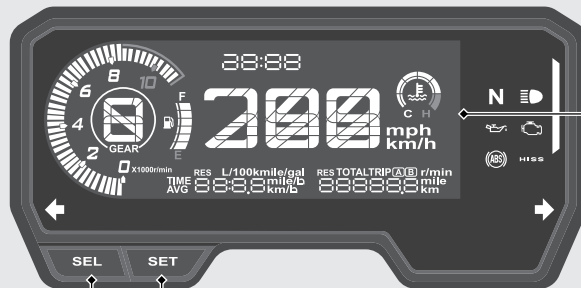

Pulsante **SEL**

Pulsante **SET**

## Controllo del display

Quando il commutatore di accensione viene portato in posizione **I** (On), viene visualizzato l'animazione iniziale. Se alcuni non vengono visualizzati correttamente, fare controllare il problema presso la concessionaria.

### Zona rossa contagiri

(regime motore eccessivo)

### Orologio (visualizzazione 12 o 24 ore)

Per impostare l'orologio: ➔ P.33

### Tachimetro

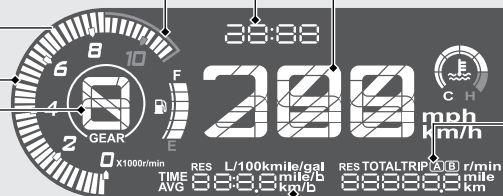

### Display sezione B

➔ P.27

### Indicatore posizione cambio

La posizione del cambio è mostrata dall'indicatore posizione cambio.

► "-" compare quando il cambio marce non viene eseguito correttamente.

### Display sezione A ➔ P.23

### Contagiri

#### AVVISO

Evitare di portare il regime motore fino alla zona rossa del contagiri. Un regime motore eccessivo può pregiudicare la vita utile del motore.



## Strumentazione *(Segue)*

### Indicatore temperatura del liquido di raffreddamento

Quando la temperatura del liquido di raffreddamento supera i valori specificati, il segmento H lampeggia.

**Se il segmento H lampeggia durante la guida:**

➡ **P.101**

**Se la spia dell'indicatore temperatura liquido di raffreddamento lampeggia:** ➡ **P.106**

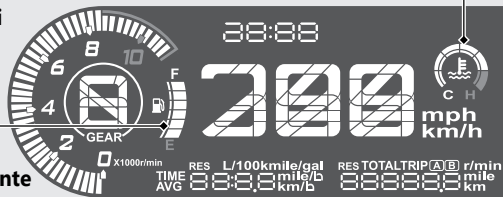

### Indicatore livello carburante

Carburante rimanente quando inizia a lampeggiare solo il 1°(E) segmento: circa 3,2 L

**Se l'indicatore livello carburante lampeggia ripetutamente oppure si spegne:** ➡ **P.105**

#### AVVISO

Si consiglia di fare rifornimento quando l'indicatore si avvicina al segmento E (1°). L'esaurimento del carburante può provocare la mancata accensione del motore, danneggiando il catalizzatore.



## Display sezione A

È possibile selezionare i seguenti elementi:

- Consumo chilometrico istantaneo
- Consumo chilometrico medio [AVG]
- Consumo di carburante
- Velocità media [AVG]
- Tempo trascorso [TIME]
- Consumo di carburante in riserva [RES]

## Modifica del display della sezione A

Con il pulsante **[SEL]**, nel display della sezione A è possibile selezionare il consumo chilometrico istantaneo, il consumo chilometrico medio, il consumo di carburante, la velocità media, il tempo trascorso e il consumo di carburante in riserva.

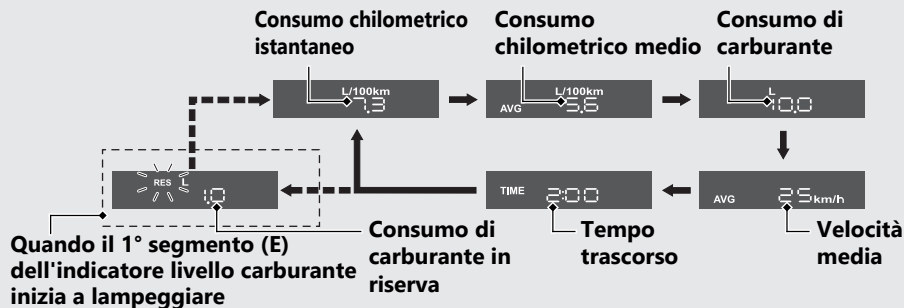

Quando il 1° segmento (E) dell'indicatore livello carburante inizia a lampeggiare, il consumo chilometrico istantaneo, il consumo chilometrico medio, il consumo di carburante e la velocità media o il tempo trascorso passano al consumo di carburante in riserva.

## Strumentazione *(Segue)*

### Consumo chilometrico istantaneo

Visualizza il consumo chilometrico corrente e istantaneo.

Intervallo di visualizzazione: da 0,0 a 300,0 L/100 km (km/L, mile/gal o mile/L)

- Superiore a 300,0 L/100 km (km/L, mile/gal or mile/L): viene visualizzato "300.0".
- Se la velocità è inferiore a 6 km/h: viene visualizzato "---.-".

Quando viene visualizzato "---.-" eccetto nei casi suddetti, recarsi in concessionaria per l'assistenza.

### Consumo chilometrico medio [AVG]

Visualizza il consumo chilometrico medio a partire dall'ultimo azzeramento del contachilometri parziale.

Il consumo chilometrico medio viene calcolato in base al valore visualizzato dal contachilometri parziale (A o B) selezionato.

Inoltre, il consumo chilometrico medio per il contachilometri parziale A viene visualizzato anche quando sono selezionati il contachilometri totale, il contachilometri parziale A, il contagiri numerico e il contachilometri parziale in riserva. Intervallo di visualizzazione: da 0,0 a 300,0 L/100 km (km/L, mile/gal o mile/L)

- Superiore a 300,0 L/100 km (km/L, mile/gal or mile/L): viene visualizzato "300.0".
- Quando viene azzerato il contachilometri parziale A o B: viene visualizzato "---.-".

Quando viene visualizzato "---.-" eccetto nei casi suddetti, recarsi in concessionaria per l'assistenza.

### Per azzerare il consumo chilometrico

medio: ➡ P.29

## Consumo di carburante

Visualizza il consumo di carburante a partire dall'ultimo azzeramento del contachilometri parziale.

Il consumo di carburante viene calcolato in base al valore visualizzato dal contachilometri parziale (A o B) selezionato.

Inoltre, il consumo di carburante per il contachilometri parziale A viene visualizzato anche quando sono selezionati il contachilometri totale, il contachilometri parziale A, il contagiri numerico e il contachilometri parziale in riserva.

Intervallo di visualizzazione: da 0,0 a 300,0 L (litri) o da 0.0 a 300.0 gal (galloni)

- Superiore a 300,0 L (litri): viene visualizzato "300.0".

Quando viene visualizzato "---.-", recarsi in concessionaria per l'assistenza.

### Per azzerare il consumo di carburante:

➔ P.29

## Velocità media [AVG]

Visualizza la velocità media a partire dall'ultimo azzeramento del contachilometri parziale.

La velocità media viene calcolata in base al valore visualizzato dal contachilometri parziale (A o B) selezionato.

Inoltre, la velocità media per il contachilometri parziale A viene visualizzata anche quando sono selezionati il contachilometri totale, il contachilometri parziale A, il contagiri numerico e il contachilometri parziale in riserva.

Intervallo di visualizzazione: da 0 a 299 km/h (da 0 a 185 mile/h)

- Visualizzazione iniziale: viene visualizzato "---".
- Se il veicolo ha percorso meno di 0,2 km da quando è stato avviato il motore: viene visualizzato "---".
- Se il tempo di funzionamento del veicolo da quando è stato avviato il motore è inferiore a 30 secondi: viene visualizzato "---".

## Strumentazione *(Segue)*

Quando viene visualizzato "----" eccetto nei casi suddetti, recarsi in concessionaria per l'assistenza.

**Per azzerare la velocità media:** ➡ P.29

## Tempo trascorso [TIME]

Visualizza il tempo di funzionamento a partire dall'ultimo azzeramento del contachilometri parziale.

Il tempo trascorso viene calcolato in base al valore visualizzato sul contachilometri parziale (A o B) selezionato.

Inoltre, viene visualizzato il tempo trascorso per il contachilometri parziale A quando sono selezionati il contachilometri totale, il contachilometri parziale A, il contagiri numerico e il contachilometri parziale in riserva.

Intervallo di visualizzazione: da 0:00 a 99:59 (ore:minuti)

- Il tempo trascorso ritorna a 0:00 quando la lettura supera 99:59.

**Per azzerare il tempo trascorso:** ➡ P.29

## Consumo di carburante in riserva [RES]

Mostra il consumo di carburante da quando il 1° segmento (E) dell'indicatore livello carburante inizia a lampeggiare.

Quando il 1° segmento (E) dell'indicatore livello carburante inizia a lampeggiare, il consumo chilometrico istantaneo, il consumo chilometrico medio, il consumo di carburante e la velocità media o il tempo trascorso passano al consumo di carburante in riserva. In tal caso, è necessario provvedere al rifornimento quanto prima.

- Lampeggia da "0.0" L o gal.
  - ▶ Quando la quantità di carburante utilizzato è superiore a 1,0 L, il contrassegno "RES" sul display lampeggia più velocemente.

Dopo aver rifornito il serbatoio con una quantità di carburante superiore alla riserva, il display passa nuovamente alla modalità di visualizzazione normale.

## Display sezione B

È possibile selezionare i seguenti elementi:

- Contachilometri totale [TOTAL]
- Contachilometri parziale [TRIP A/B]
- Contagiri numerico
- Contachilometri parziale in riserva [RES]

## Modifica del display della sezione B

Con il pulsante **SET**, nel display della sezione B è possibile selezionare il contachilometri totale, il contachilometri parziale A, il contachilometri parziale B, il contagiri numerico e il contachilometri parziale in riserva.

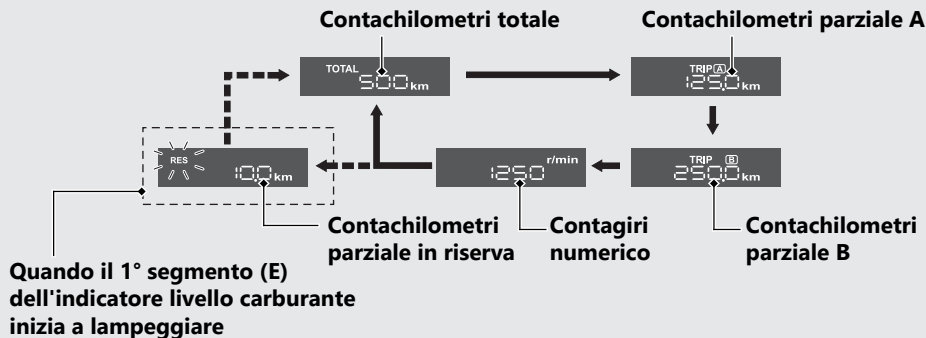

Quando il 1° segmento (E) dell'indicatore livello carburante inizia a lampeggiare, il contachilometri totale, i contachilometri parziali o il contagiri numerico passano al contachilometri parziale in riserva.

## Strumentazione *(Segue)*

### Contachilometri totale [TOTAL]

Distanza totale percorsa.

Quando viene visualizzato "-----", recarsi in concessionaria per l'assistenza.

### Contachilometri parziale [TRIP A/B]

Distanza percorsa dall'azzeramento del contachilometri parziale.

Quando viene visualizzato "-----.", recarsi in concessionaria per l'assistenza.

### Per azzerare il contachilometri parziale:

➔ P.29

### Contagiri numerico

Visualizza il valore numerico dei giri motore al minuto.

Intervallo di visualizzazione: da 0 a 15.000 r/min

- Superiore a 15.000 r/min: viene visualizzato "15,000".

### Contachilometri parziale in riserva [RES]

Distanza percorsa da quando il 1° segmento (E) dell'indicatore livello carburante ha iniziato a lampeggiare.

Quando il 1° segmento (E) dell'indicatore livello carburante inizia a lampeggiare, il contachilometri totale, i contachilometri parziali o il contagiri numerico passano al contachilometri parziale in riserva. In tal caso, è necessario provvedere al rifornimento quanto prima.

Quando viene visualizzato "----.", recarsi in concessionaria per l'assistenza.

Dopo aver rifornito il serbatoio con una quantità di carburante superiore alla riserva, il display passa nuovamente alla modalità di visualizzazione normale.

**Per azzerare il contachilometri parziale [TRIP A/B], il consumo chilometrico medio [AVG], il consumo di carburante, la velocità media [AVG] e il tempo trascorso**

Per azzerare contemporaneamente il contachilometri parziale A, il consumo chilometrico medio A, il consumo di carburante A, la velocità media A e il tempo trascorso A (basati sul contachilometri parziale A), tenere premuto il pulsante **[SET]** mentre è visualizzato il contachilometri parziale A.

**Consumo chilometrico medio A Contachilometri parziale A**

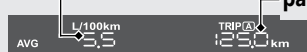

**Consumo di carburante A**



**Velocità media A**



**Tempo trascorso A**



Dopo l'azzeramento, in corrispondenza di ciascuna voce vengono visualizzati i valori azzerati. Quindi, il display ritorna all'ultima visualizzazione selezionata.

Inoltre, il contachilometri parziale A, il consumo chilometrico medio, il consumo di carburante, la velocità media e il tempo trascorso si azzerano automaticamente quando viene effettuato un rifornimento di carburante superiore alla quantità di riserva e il veicolo percorre 0,1 km. La modalità di azzeramento automatico può essere attivata o disattivata facendo rifornimento. ➔P.35





## Strumentazione (Segue)

Per azzerare contemporaneamente il contachilometri parziale B, il consumo chilometrico medio B, il consumo di carburante B, la velocità media B e il tempo trascorso B (basati sul contachilometri parziale B), tenere premuto il pulsante **SET** mentre è visualizzato il contachilometri parziale B.

### Consumo chilometrico medio B

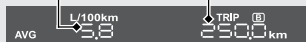

### Consumo di carburante B



### Velocità media B

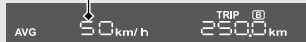

### Tempo trascorso B



### Contachilometri parziale B

Dopo l'azzeramento, in corrispondenza di ciascuna voce vengono visualizzati i valori azzerati. Quindi, il display ritorna all'ultima visualizzazione selezionata.

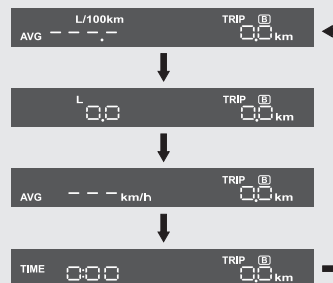

## **Impostazione del display**

### **Modalità di impostazione A**

Le seguenti voci possono essere modificate in sequenza. ➡ **P.32**

- Impostazione del formato ora
- Impostazione dell'orologio
- Regolazione della retroilluminazione
- Attivazione/disattivazione della modalità di azzeramento automatico del contachilometri parziale A, del consumo chilometrico medio, del consumo di carburante, della velocità media e del tempo trascorso
- Impostazione della spia HISS
- Modifica delle unità di misura di velocità e chilometraggio
- Modifica delle unità di misura del chilometraggio

### **Modalità di impostazione B**

Le seguenti voci possono essere modificate in sequenza. ➡ **P.37**

- Impostazione dell'indicatore giri motore
  - Impostazione giri/min
  - Impostazione intervallo giri/min
  - Regolazione luminosità
- Modifica della modalità di visualizzazione del contagiri

## Strumentazione *(Segue)*

### Modalità di impostazione A

Se i pulsanti non vengono premuti per circa 30 secondi, il sistema di controllo viene automaticamente commutato dalla modalità di impostazione alla modalità di visualizzazione ordinaria.

Se i pulsanti non vengono premuti per circa 30 secondi, i parametri ancora in fase di configurazione saranno annullati e solo i parametri per cui la fase di configurazione è già stata completata saranno applicati. Solo se il commutatore di accensione è in posizione  (Off) saranno applicati sia i parametri in fase di configurazione, sia quelli per cui è stata completata la configurazione.

➡ Tenere premuti i pulsanti **SEL** e **SET**

⏪ Premere il pulsante **SET**

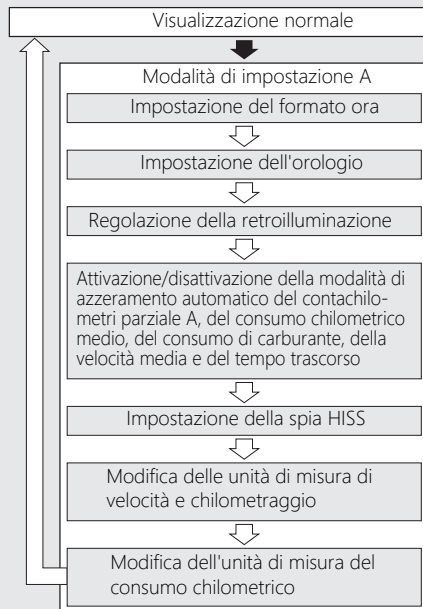

## 1 Impostazione del formato ora:

Questa opzione consente di passare dal formato a 12 ore a quello a 24 ore e viceversa.

- 1 Portare il commutatore di accensione in posizione I (On).
- 2 Tenere premuti i pulsanti **SEL** e **SET** fino a far lampeggiare il formato dell'ora corrente.



- 3 Premere il pulsante **SEL** per selezionare "12hr" o "24hr".



- 4 Premere il pulsante **SET**. Una volta completata l'impostazione del formato dell'ora, il display passa alla modalità di impostazione dell'orologio.

## 2 Impostazione dell'orologio:

- 1 Premere il pulsante **SEL** fino a visualizzare l'ora desiderata.
  - Tenere premuto il pulsante **SEL** per l'avanzamento veloce delle ore.



- 2 Premere il pulsante **SET**. Le cifre dei minuti iniziano a lampeggiare.



## Strumentazione *(Segue)*

- ③ Premere il pulsante **SEL** fino a visualizzare il minuto desiderato.

► Tenere premuto il pulsante **SEL** per l'avanzamento veloce dei minuti.



- ④ Premere il pulsante **SET**. Una volta completata l'impostazione del formato dell'ora, il display passa alla modalità di regolazione della retroilluminazione.

## 3 Regolazione della retroilluminazione:

La luminosità è regolabile su cinque livelli.

- ① Premere il pulsante **SEL**. Viene attivata la funzione di regolazione della luminosità.
- È possibile regolare 5 livelli di luminosità.



- ② Premere il pulsante **SET**. È stata configurata la retroilluminazione, quindi la visualizzazione passa all'attivazione/disattivazione della modalità di azzeramento automatico del contachilometri parziale A, del consumo chilometrico medio, del consumo di carburante, della velocità media e del tempo trascorso.

#### 4 Attivazione/disattivazione della modalità di azzeramento automatico del contachilometri parziale A, del consumo chilometrico medio, del consumo di carburante della velocità media e del tempo trascorso:

La modalità di azzeramento automatico può essere attivata o disattivata facendo rifornimento, dopo che il 1° segmento (E) dell'indicatore di livello del carburante inizia a lampeggiare. L'impostazione iniziale corrisponde all'attivazione.

- 1 Premere il pulsante **[SEL]** per selezionare "On" (attivazione) o "OFF" (disattivazione) nella modalità di azzeramento automatico.



- 2 Premere il pulsante **[SET]**. L'attivazione/disattivazione della modalità di azzeramento automatico è impostata e la visualizzazione passa all'impostazione della spia HISS (la spia HISS si accende).

#### 5 Impostazione della spia HISS:

- 1 Premere il pulsante **[SEL]** per selezionare "On" (lampeggiante) o "OFF" (spenta) nella modalità di azzeramento automatico.



- 2 Premere il pulsante **[SET]**. Una volta completata l'impostazione della spia HISS il display passa alla schermata di modifica delle unità di misura di velocità e chilometraggio.

## Strumentazione *(Segue)*

### 6 Modifica delle unità di misura di velocità e chilometraggio:

- 1 Premere il pulsante **SEL** per selezionare "km/h" e "km" o "mph" e "mile".

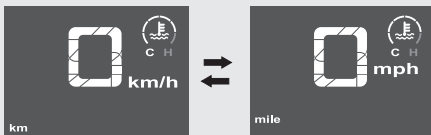

- 2 Premere il pulsante **SET**. Una volta completata l'impostazione delle unità di misura di velocità e chilometraggio, il display passa alla modifica dell'unità dell'indicatore livello carburante.

### 7 Modifica delle unità di misura dell'indicatore del consumo chilometrico:

- 1 Quando è selezionato "km/h" per la velocità e "km" per il chilometraggio  
Premere il pulsante **SEL** per selezionare "L/100km" o "km/L".



Quando è selezionato "mph" per la velocità e "mile" per il chilometraggio

Premere il pulsante **SEL** per selezionare "mile/L" o "mile/gal".

- Quando è selezionato "mile/gal", l'unità di misura del consumo di carburante passa a "gal".



- 2 Premere il pulsante **SET**. L'unità di misura del consumo chilometrico è impostata e la visualizzazione passa alla modalità di visualizzazione ordinaria.

### Modalità di impostazione B

Se i pulsanti non vengono premuti per circa 30 secondi, il sistema di controllo viene automaticamente commutato dalla modalità di impostazione alla modalità di visualizzazione ordinaria.

Se i pulsanti non vengono premuti per circa 30 secondi, i parametri ancora in fase di configurazione saranno annullati e solo i parametri per cui la fase di configurazione è già stata completata saranno applicati. Solo se il commutatore di accensione è in posizione  (Off) saranno applicati sia i parametri in fase di configurazione, sia quelli per cui è stata completata la configurazione.

➡ Tenere premuto il pulsante **SEL** e portare il commutatore di accensione in posizione  (On) fino al termine dell'animazione iniziale

➡ Premere il pulsante **SET**

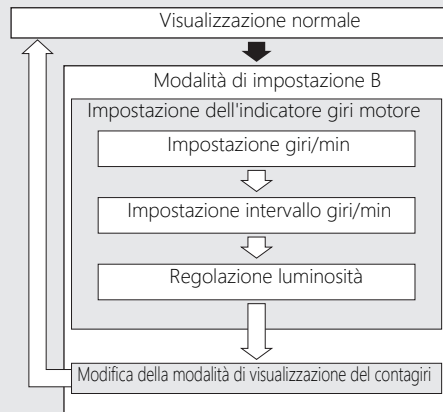



## Strumentazione *(Segue)*

### 1 Impostazione dell'indicatore giri motore:

È possibile modificare l'impostazione dell'indicatore giri motore.

Durante l'impostazione, l'indicatore giri motore lampeggia.

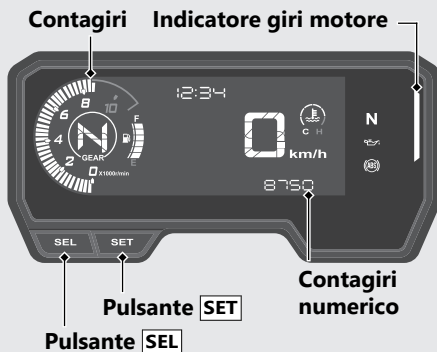

1 Per modificare la modalità di impostazione B, portare il commutatore di accensione in posizione **I** (On) premendo contemporaneamente il pulsante **SEL** finché non termina l'animazione iniziale. Il display passa all'impostazione del "valore lampeggiante più veloce dei giri/min". Allo stesso tempo, il contagiri numerico e i segmenti lampeggianti della barra mostrano le impostazioni correnti del "valore lampeggiante più veloce dei giri/min".

► La barra del contagiri lampeggia solo se è impostato l'indicatore dei giri motore.

- 2 Ogni volta che si preme il pulsante **SEL**, il "valore lampeggiante più veloce dei giri/min" viene incrementato di un segmento (250 r/min (giri/min)). Quando il "valore lampeggiante più veloce dei giri/min" supera 8.750 r/min (giri/min), il "valore lampeggiante più veloce dei giri/min" passa di nuovo automaticamente a 5.000 r/min (giri/min).

- Tenere premuto il pulsante **SEL** per l'avanzamento veloce del "valore lampeggiante più veloce dei giri/min".

Intervallo di impostazione consentito  
Da 5.000 r/min (giri/min) a 8.750 r/min (giri/min)

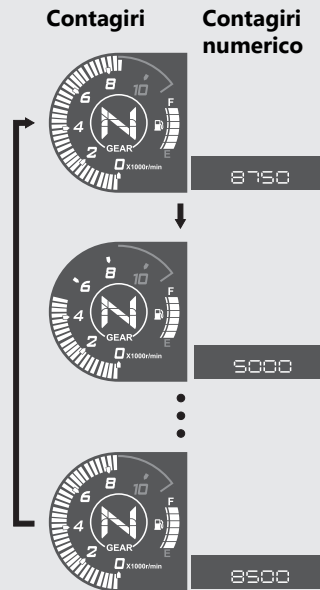

## Strumentazione *(Segue)*

3 Premere il pulsante **SET**. Il valore lampeggiante più veloce dei giri/min è impostato e la visualizzazione passa all'impostazione dell'"intervallo lampeggiante di giri/min".

Allo stesso tempo, il contagiri numerico mostra l'"intervallo lampeggiante di giri/min" e il segmento lampeggiante della barra mostra le impostazioni correnti del "valore lampeggiante più veloce dei giri/min".

4 Ogni volta che viene premuto il pulsante **SEL**, "l'intervallo lampeggiante di giri motore" avanza in questa sequenza: 250 r/min (giri/min), 500 r/min (giri/min), 750 r/min (giri/min), 1.000 r/min (giri/min) e 0 r/min (giri/min).

### Contagiri



### Contagiri numerico

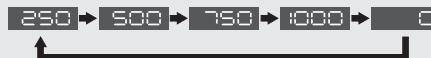

Esempio: Valore lampeggiante più veloce dei giri/min: 8.750 r/min (giri/min)  
Intervallo lampeggiante di giri motore: 250 r/min (giri/min)

Indicatore giri motore	r/min (giri/min)
Lampeggiamento	8.250 r/min (giri/min)
Lampeggiamento veloce	8.500 r/min (giri/min)
Lampeggiamento più veloce	8.750 r/min (giri/min)

Se l'"intervallo lampeggiante di giri/min" è 0, l'indicatore di giri motore lampeggia quando raggiunge il "valore lampeggiante più veloce dei giri/min" impostato.

- 5 Premere il pulsante **SET**. L'"intervallo lampeggiante di giri/min" è impostato e la visualizzazione passa alla regolazione della luminosità dell'indicatore di giri motore. L'indicatore dei giri motore passa da lampeggiante a illuminato.
- 6 Premere il pulsante **SEL**. Viene attivata la funzione di regolazione della luminosità.
  - ▶ È possibile regolare 5 livelli di luminosità.



- 7 Premere il pulsante **SET**. La luminosità dell'indicatore giri motore è impostata e la visualizzazione passa all'impostazione del display del contagiri.

## Strumentazione *(Segue)*

### 2 Modifica della modalità di visualizzazione del contagiri:

È possibile modificare la modalità di visualizzazione del contagiri.

- 1 Premere il pulsante **SEL** per commutare la modalità di visualizzazione del contagiri.
- 2 Premere il pulsante **SET**. La modalità di visualizzazione attuale è impostata e si passa alla modalità di visualizzazione ordinaria.

#### Visualizzazione convenzionale

Indica i giri/min del motore sul segmento del contagiri.

#### Visualizzazione con valore di picco

Indica i giri/min del motore sul segmento del contagiri e il segmento del valore di picco.

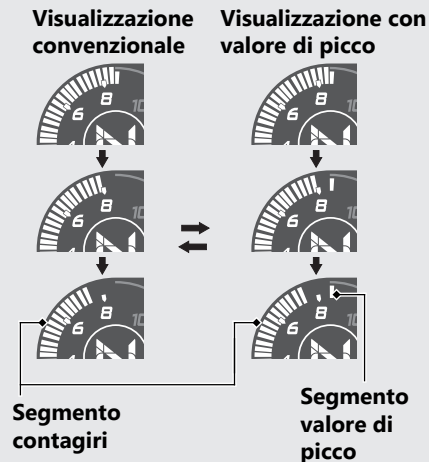

Il segmento del valore di picco viene mantenuto per visualizzare temporaneamente i giri/min massimi del motore.

Esempio: Giri al minuto del motore  
8.750 r/min (giri/min)

**Visualizzazione  
convenzionale**      **Visualizzazione con  
valore di picco**

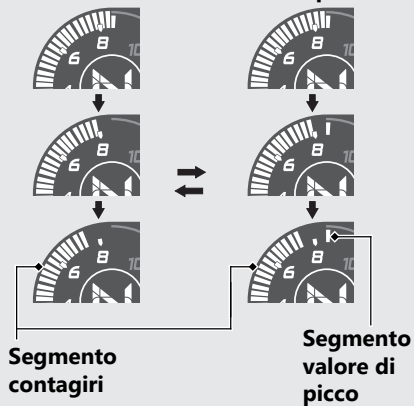

# Spie

Se alcune non si accendono quando dovrebbero, fare controllare il problema presso la concessionaria.

Guida di funzionamento

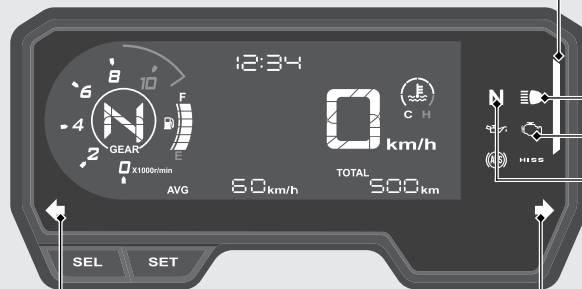

⇐ Spia indicatore di direzione sinistro

⇒ Spia indicatore di direzione destro

**Indicatore giri motore** ➡ P.48

 **Spia abbaglianti**

 **Spia guasti (MIL) sistema PGM-FI (iniezione programmata del carburante)**

La spia si accende brevemente quando il commutatore di accensione viene portato in posizione **I** (On) e l'interruttore di arresto del motore è in posizione **O** (Run).

**Versione U**

**Se la spia si accende con il motore in funzione:** ➡ P.103

**Versione ED, KO**

**Se la spia si accende o lampeggia con il motore in funzione:** ➡ P.103

 **Spia di folle**

La spia si accende quando il cambio è in folle.



## Spie (Segue)

Guida di funzionamento

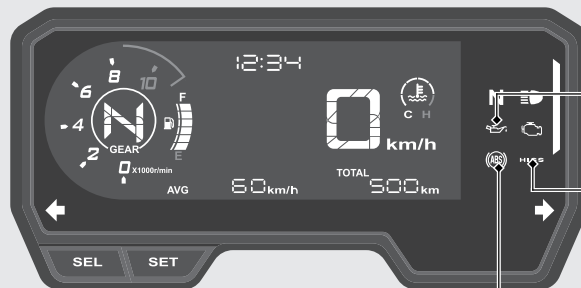

 **Spia bassa pressione olio**

- La spia si accende quando il commutatore di accensione viene portato in posizione **I** (On).
- La spia si spegne all'avvio del motore.

**Se la spia si accende con il motore in funzione:** ➔ **P.102**

**Spia HISS** ➔ **P.35**

- La spia si accende quando il commutatore di accensione viene portato in posizione **I** (On).
- La spia lampeggia ogni 2 secondi per 24 ore quando il commutatore di accensione viene portato in posizione **O** (Off).

 **Spia ABS (sistema antibloccaggio dei freni)**

- La spia si accende quando il commutatore di accensione viene portato in posizione **I** (On).
- La spia si spegne quando la velocità raggiunge circa 10 km/h.

**Se la spia si accende durante la guida:** ➔ **P.104**

**Spie** *(Segue)***Indicatore giri motore**

- La spia si accende quando il commutatore di accensione viene portato in posizione I (On).

**Impostazione iniziale**

Valore lampeggiante più veloce dei giri/min: 8.750 r/min (giri/min)

Intervallo lampeggiante di giri motore: 250 r/min (giri/min)

Indicatore giri motore	r/min (giri/min)
Lampeggiamento	8.250 r/min (giri/min)
Lampeggiamento veloce	8.500 r/min (giri/min)
Lampeggiamento più veloce	8.750 r/min (giri/min)

**Per configurare l'impostazione del regime di passaggio alla marcia superiore:** ➡ P.38

**Per configurare l'impostazione della larghezza del cambio marcia:** ➡ P.40



# Interruttori

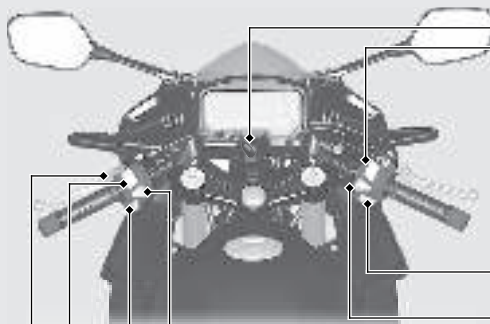



## Pulsante del clacson



## Interruttore indicatori di direzione

- ▶ Premendo l'interruttore vengono disattivati gli indicatori di direzione.

## Devioluci

- : Faro abbagliante
- : Faro anabbagliante



## PASS Interruttore di comando luce di sorpasso

Consente di eseguire lampeggi con i fari abbaglianti.

## Interruttore di arresto del motore

Normalmente, l'interruttore deve essere impostato in posizione  (Run).

- ▶ In caso di emergenza, portarlo in posizione  (Stop) (il motorino di avviamento verrà disabilitato) per spegnere il motore.

## Pulsante di avviamento

## Interruttore luci di emergenza

Commutabile quando il commutatore di accensione è in posizione  (On).

### **Commutatore di accensione**

Fornisce/toglie alimentazione all'impianto elettrico, blocca lo sterzo.

- La chiave può essere rimossa quando si trova in posizione  (Off) o  (Lock).

### **(On)**

Fornisce alimentazione all'impianto elettrico per l'avviamento/guida.

### **(Off)**

Spegne il motore.

### **(Lock)**

Blocca lo sterzo.

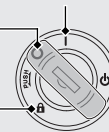

## Interruttori *(Segue)*

### Bloccasterzo

Per ridurre il rischio di furti, bloccare lo sterzo quando si parcheggia. Si consiglia inoltre l'utilizzo di un lucchetto a U o un dispositivo simile.

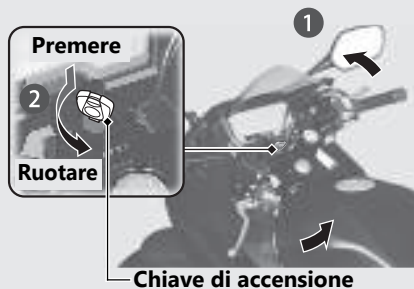

### Blocco

- ① Ruotare il manubrio completamente a sinistra.
- ② Premere la chiave, quindi portare il commutatore di accensione in posizione  (Lock).
  - ▶ Se il bloccasterzo si inserisce con difficoltà, muovere il manubrio.
- ③ Rimuovere la chiave.

### Sblocco

Inserire la chiave, premerla e portare il commutatore di accensione in posizione  (Off).

# Avviamento del motore

Avviare il motore con la seguente procedura, indipendentemente dal fatto che il motore sia freddo o caldo.

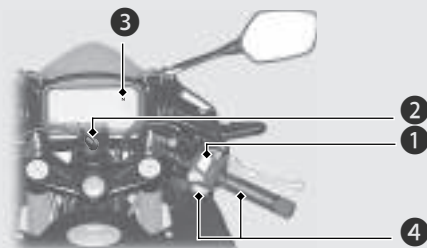

## AVVISO

- Se il motore non si avvia entro 5 secondi, portare il commutatore di accensione in posizione **O** (Off) e attendere 10 secondi prima di provare nuovamente ad avviare il motore, per consentire il recupero della tensione della batteria.
- Il regime minimo accelerato e i fuorigiri del motore per periodi di tempo prolungati possono danneggiare il motore e il sistema di scarico.
- Accelerare ripetutamente o mantenere il regime minimo accelerato per oltre 5 minuti potrebbe provocare lo scolorimento del collettore di scarico.
- Il motore non si avvia se la valvola a farfalla è completamente aperta.

- 1 Verificare che l'interruttore di spegnimento motore sia in posizione **R** (Run).
- 2 Portare il commutatore di accensione in posizione **I** (On).
- 3 Portare il cambio in folle (la spia **N** si accende). In alternativa, tirare la leva della frizione per avviare il veicolo con una marcia innestata purché il cavalletto laterale sia sollevato.
- 4 Premere il pulsante di avviamento con l'acceleratore completamente rilasciato.

## Se il motore non si avvia:

- 1 Accelerare a fondo e premere il pulsante di avviamento per 5 secondi.
- 2 Ripetere la normale procedura di avviamento.
- 3 Se il motore si avvia, accelerare leggermente se il minimo non è stabile.
- 4 Se il motore non si avvia, attendere 10 secondi prima di eseguire nuovamente le operazioni descritte ai punti **1** e **2**.

**Se il motore non si avvia** ➔ **P.100**



# Cambio delle marce

Il cambio del veicolo ha 6 marce avanti in uno schema con la prima verso il basso e le altre cinque verso l'alto.

Guida di funzionamento

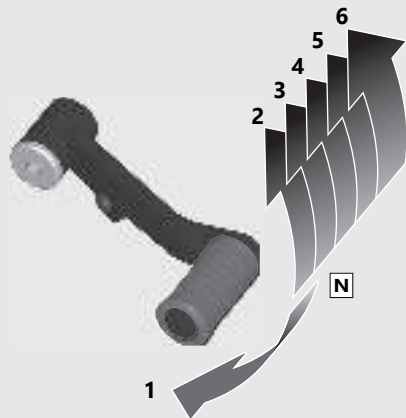

Se viene innestata una marcia con il cavalletto laterale abbassato, il motore si spegne.

# Segnale di arresto di emergenza

Il segnale di arresto di emergenza si attiva quando il sistema rileva una frenata brusca durante la guida a 50 km/h o a una velocità superiore per avvisare i conducenti dei veicoli che seguono della frenata improvvisa, facendo lampeggiare velocemente entrambi gli indicatori di direzione. Ciò può aiutare i conducenti dei veicoli che seguono a eseguire l'azione appropriata per evitare possibili collisioni con il veicolo.

## Attivazione del sistema:



**1 Frenata brusca**



**1 La luce di stop si accende**

**2 Gli indicatori di direzione lampeggiano**

**2 Entrambe le spie degli indicatori di direzione lampeggiano**

Il segnale di arresto di emergenza si disattiva quando:

- Vengono rilasciati i freni.
- L'ABS è disattivato.
- La velocità di decelerazione del veicolo diventa moderata.
- Si preme l'interruttore delle luci di emergenza.

## **Segnale di arresto di emergenza** *(Segue)*

- ▶ Il segnale di arresto di emergenza non è un sistema in grado di impedire un tamponamento causato da una frenata brusca. Si consiglia sempre di evitare frenate brusche a meno che non sia assolutamente necessario.
- ▶ Il segnale di arresto di emergenza non si attiva quando l'interruttore luci di emergenza è premuto.
- ▶ Se il sistema ABS smette di funzionare per un certo periodo durante la frenata, il segnale di arresto di emergenza potrebbe non attivarsi.

# Rifornimento

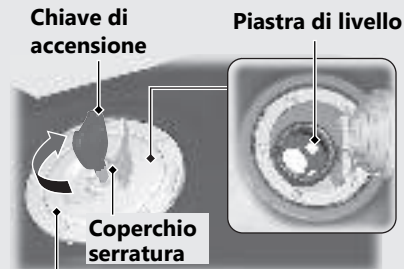

## Tappo bocchettone di rifornimento carburante

Evitare di rifornire di carburante oltre la piastra di livello.

**Tipo di carburante:** solo benzina senza piombo

**Numero di ottano carburante:** questo veicolo è stato progettato per utilizzare un numero di ottano (RON) pari a 91 o superiore.

**Capacità del serbatoio:** 17,1 L

**Linee guida relative al rifornimento e al carburante** ➔ P.14

## Apertura del tappo del bocchettone di rifornimento carburante

Aprire il coperchio della serratura, inserire la chiave di accensione e ruotarla in senso orario per aprire il tappo.

## Chiusura del tappo del bocchettone di rifornimento carburante

- 1 Al termine del rifornimento, premere il tappo del bocchettone di rifornimento carburante finché si blocca.
- 2 Rimuovere la chiave e chiudere il coperchio serratura.
  - ▶ Se il coperchio non è bloccato, non è possibile rimuovere la chiave.

## ATTENZIONE

La benzina è estremamente infiammabile ed esplosiva. Manipolando il carburante si rischia di ustionarsi o lesionarsi gravemente.

- Spegnerne il motore e non avvicinare fonti di calore, scintille o fiamme.
- Manipolare il carburante soltanto all'aperto.
- Asciugare immediatamente eventuali fuoriuscite.

## Attrezzatura vano sottosella

### Portacasco

Il portacasco si trova nella parte inferiore della sella posteriore.

Guida di funzionamento

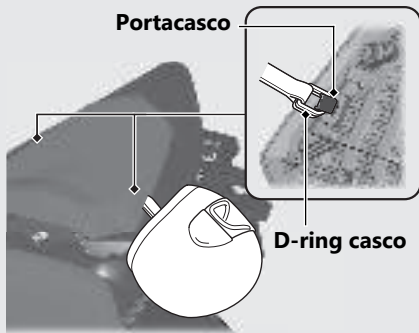

- Utilizzare il portacasco solo quando il veicolo è parcheggiato.

### Rimozione della sella posteriore

➡ P.81

### ⚠ATTENZIONE

Durante la guida, un casco attaccato al portacasco può interferire con la ruota o la sospensione posteriore e può causare un incidente con possibilità di lesioni gravi o decesso.

Utilizzare il portacasco solo quando il veicolo è parcheggiato. Non guidare con un casco fissato al portacasco.

### Kit attrezzi

Il kit attrezzi si trova sotto la sella posteriore.

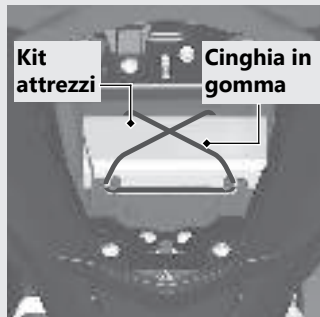

**Rimozione della sella posteriore** ➔ P.81

### Borsa portadocumenti

La borsa portadocumenti si trova sotto la sella anteriore.

#### Borsa portadocumenti



#### Cinghia in gomma

### Rimozione della sella anteriore

➔ P.80

## Attrezzatura vano sottosella (Segue)

### Ganci di fissaggio del bagaglio

I ganci di fissaggio del bagaglio sono ubicati sul lato inferiore della sella posteriore.

Ganci di fissaggio bagaglio

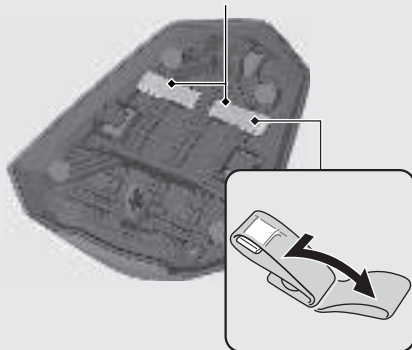

Ganci di fissaggio bagaglio

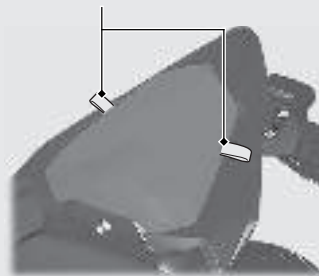

Non utilizzare i ganci di fissaggio del bagaglio per il traino o il sollevamento del veicolo.

**Rimozione della sella posteriore** ➔ P.81

# Manutenzione

Prima di tentare qualsiasi intervento di manutenzione, leggere attentamente "Importanza della manutenzione" ed "Elementi essenziali della manutenzione". Per i dati relativi alla manutenzione, far riferimento a "Specifiche tecniche".

<b>Importanza della manutenzione</b> .....	P. 62	<b>Cavalletto laterale</b> .....	P. 90
<b>Programma di manutenzione</b> .....	P. 63	<b>Catena di trasmissione</b> .....	P. 91
<b>Elementi essenziali della manutenzione</b> .....	P. 66	<b>Frizione</b> .....	P. 92
<b>Attrezzi</b> .....	P. 77	<b>Acceleratore</b> .....	P. 95
<b>Rimozione e installazione dei componenti della carrozzeria</b> .....	P. 78	<b>Altre regolazioni</b> .....	P. 96
Batteria .....	P. 78	Regolazione della leva del freno .....	P. 96
Clip .....	P. 79	Regolazione della sospensione anteriore.....	P. 97
Sella anteriore.....	P. 80	Regolazione della sospensione posteriore.....	P. 98
Sella posteriore.....	P. 81		
Coperchio laterale sinistro.....	P. 82		
<b>Olio motore</b> .....	P. 83		
<b>Liquido di raffreddamento</b> .....	P. 85		
<b>Freni</b> .....	P. 87		



## Importanza della manutenzione

### Importanza della manutenzione

Eseguire una corretta manutenzione del veicolo è assolutamente fondamentale per la sicurezza e la protezione dell'investimento, per ottenere le prestazioni migliori, per evitare guasti e per ridurre l'inquinamento atmosferico. La responsabilità della manutenzione è a carico del proprietario. Prima di iniziare a guidare, controllare il veicolo ed eseguire i controlli periodici specificati nel programma di manutenzione. ➤ P. 63

### **ATTENZIONE**

Una manutenzione non corretta del veicolo o la mancata risoluzione di un problema prima di mettersi alla guida può causare un incidente con conseguenti lesioni gravi o mortali.

Seguire sempre i consigli e i programmi di controllo e manutenzione riportati in questo manuale.

### Sicurezza della manutenzione

Leggere sempre le istruzioni relative alla manutenzione prima di iniziare un intervento e verificare di essere in possesso dei necessari attrezzi, componenti e capacità tecniche. Non è possibile fornire segnalazioni di attenzione per ogni tipo di rischio che possa insorgere durante gli interventi di manutenzione. Spetta al tecnico decidere se eseguire o meno un determinato intervento.

Quando si eseguono interventi di manutenzione, rispettare queste linee guida.

- Spegnerne il motore e rimuovere la chiave.
- Parcheggiare il veicolo su una superficie solida e piana, sostenendolo con il cavalletto laterale o un cavalletto di sicurezza per la manutenzione.
- Per evitare ustioni, prima di procedere alla manutenzione lasciare raffreddare motore, terminale di scarico, freni e altri componenti sottoposti ad alte temperature.
- Avviare il motore solo quando viene ordinato e in un ambiente ben ventilato.

## Programma di manutenzione

Il programma di manutenzione specifica i requisiti di manutenzione necessari per garantire prestazioni ottimali in termini di sicurezza e affidabilità, oltre a un corretto controllo delle emissioni.

I lavori di manutenzione devono essere eseguiti in base agli standard e alle specifiche Honda da tecnici correttamente formati ed equipaggiati. La propria concessionaria risponde a tutti questi requisiti. Tenere un registro dettagliato di tutti gli interventi di manutenzione, per garantire che il veicolo sia sottoposto a una manutenzione corretta. Verificare che chiunque esegua interventi di manutenzione compili questo registro.

Tutti i costi della manutenzione programmata vengono considerati di norma a carico del proprietario e verranno addebitati dalla concessionaria. Conservare tutte le ricevute. Se il veicolo viene venduto, consegnare queste ricevute al nuovo proprietario insieme al veicolo.

Dopo ciascuna manutenzione periodica, Honda consiglia di fare eseguire una prova su strada del veicolo presso una concessionaria.

## Programma di manutenzione

Voci	Controllo di preparazione alla guida P. 66	Frequenza *1					Controllo annuale	Sostituzione regolare	Fare riferimento alla pagina	
		× 1.000 km	1	12	24	36				48
		× 1.000 mi	0,6	8	16	24				32
Condotti carburante	↗			I	I	I	I	I	-	
Livello del carburante	I								57	
Funzionamento dell'acceleratore	↗	I		I	I	I	I	I	95	
Filtro aria *2	↗				R		R		-	
Sfiato del basamento *3				C	C	C	C		-	
Candela	✂				R		R		-	
Gioco valvole	✂				I		I		-	
Olio motore	I		R	R	R	R	R	R	-	
Filtro olio motore			R		R		R		-	
Regime minimo del motore	↗			I	I	I	I	I	-	
Liquido di raffreddamento radiatore *4	I			I	I	I	I	I	3 anni 85	
Sistema di raffreddamento	↗			I	I	I	I	I	-	
Impianto di alimentazione dell'aria secondario	↗				I		I		-	
Sistema di controllo delle emissioni evaporative *5	↗				I		I		-	

## Livello di manutenzione

↗ : Intermedio. Raccomandiamo che gli interventi di manutenzione vengano eseguiti presso la concessionaria, a meno che non si disponga degli attrezzi necessari e non si abbia la necessaria esperienza in campo meccanico.

Le procedure sono descritte in tutti i manuali d'officina Honda ufficiali.

✂ : Tecnico. Per motivi di sicurezza, questi interventi di manutenzione sul veicolo devono essere eseguiti presso la concessionaria.

## Legenda manutenzione

I : Controllare (pulire, registrare, lubrificare o, se necessario, sostituire)

L : Lubrificare

R : Sostituire

C : Pulire

## Programma di manutenzione

Voci	Controllo di preparazione alla guida P. 66	Frequenza *1					Controllo annuale	Sostituzione regolare	Fare riferimento alla pagina	
		x 1.000 km	1	12	24	36				48
		x 1.000 mi	0,6	8	16	24				32
Catena di trasmissione	I	Ogni 1.000 km: I I							91	
Pattino catena di trasmissione			I	I	I	I			-	
Liquido freni *4	I		I	I	I	I	I	2 anni	87	
Usura delle pastiglie dei freni	I		I	I	I	I	I		88	
Impianto frenante			I	I	I	I	I		66	
Interruttore luce di stop			I	I	I	I	I		89	
Orientamento dei fari			I	I	I	I	I		-	
Luci/avvisatore acustico	I								-	
Interruttore di arresto del motore	I								-	
Impianto della frizione	I		I	I	I	I	I		92	
Cavalletto laterale	I		I	I	I	I	I		90	
Sospensioni	✂		I	I	I	I	I		-	
Dadi, bulloni, dispositivi di fissaggio	✂		I	I	I	I	I		-	
Ruote/pneumatici	✂	I	I	I	I	I	I		74	
Cuscinetti della testa dello sterzo	✂		I	I	I	I	I		-	

**Note:**

\*1: se il contachilometri totale indica un chilometraggio maggiore, ripetere agli intervalli di frequenza stabiliti.

\*2: effettuare la manutenzione più frequentemente quando si utilizza il mezzo in zone molto umide o polverose.

\*3: eseguire una manutenzione più frequente in caso di guida sotto la pioggia o con l'acceleratore premuto al massimo.

\*4: la sostituzione richiede adeguate competenze meccaniche.

\*5: solo versione ED, KO.

## Elementi essenziali della manutenzione

### Controlli precedenti alla messa in moto

Per la propria sicurezza, il cliente ha la responsabilità di effettuare il controllo di preparazione alla guida e assicurarsi che eventuali problemi rilevati vengano risolti. Il controllo di preparazione alla guida è obbligatorio, non solo per la propria sicurezza, ma anche perché un semplice guasto o un pneumatico sgonfio potrebbero rivelarsi problemi più gravi.

Prima di utilizzare il veicolo, controllare quanto segue:

- Livello carburante - Quando necessario, riempire il serbatoio del carburante. ➤ P. 57
- Acceleratore - Controllare se si apre regolarmente e se si chiude completamente in tutte le posizioni dello sterzo. ➤ P. 95
- Livello olio motore - Se necessario, rabboccare. Controllare l'eventuale presenza di perdite. ➤ P. 83
- Livello del liquido di raffreddamento - Se necessario, aggiungere del liquido di raffreddamento. Controllare l'eventuale presenza di perdite. ➤ P. 85

- Catena di trasmissione - Controllare le condizioni e il lasco e, se necessario, lubrificare. ➤ P. 91
- Freni - Controllare il funzionamento; Anteriori e posteriori: controllare il livello del liquido dei freni e l'usura delle pastiglie. ➤ P. 87, ➤ P. 88
- Luci e avvisatore acustico - Assicurarsi che luci, indicatori e avvisatore acustico funzionino correttamente.
- Interruttore di arresto del motore - Controllare se il funzionamento è corretto. ➤ P. 50
- Frizione - Controllare il funzionamento; Se necessario, regolare il gioco. ➤ P. 92
- Impianto di esclusione accensione cavalletto laterale - Controllare se funziona correttamente. ➤ P. 90
- Ruote e pneumatici - Controllare lo stato, la pressione e, se necessario, regolare. ➤ P. 74

## Elementi essenziali della manutenzione

### Sostituzione dei componenti

Utilizzare sempre componenti originali Honda o equivalenti per garantire affidabilità e sicurezza. Quando si ordinano componenti colorati, specificare il nome del modello, il colore e il codice indicato sull'etichetta colori.

L'etichetta colori è applicata sul parafango posteriore, sotto la sella posteriore. ➤ P. 81

### Etichetta colori



### **ATTENZIONE**

L'installazione di componenti non originali Honda può rendere il veicolo pericoloso e provocare incidenti con possibilità di lesioni gravi o mortali.

Utilizzare sempre componenti originali Honda o equivalenti, progettati e omologati per il veicolo.

## Elementi essenziali della manutenzione

### Batteria

Il veicolo è dotato di una batteria che non richiede manutenzione. Non è necessario controllare il livello di elettrolito della batteria o aggiungere acqua distillata. Pulire i terminali della batteria se sono sporchi o corrosi.

Non rimuovere le guarnizioni del tappo della batteria. Non è necessario rimuovere il tappo durante la carica.

#### AVVISO

La batteria non richiede manutenzione e può essere danneggiata in modo permanente se viene rimossa la guarnizione dei tappi.



Questo simbolo sulla batteria significa che questo prodotto non deve essere smaltito come un normale rifiuto domestico.

#### AVVISO

Lo smaltimento non corretto della batteria può essere dannoso per l'ambiente e nocivo per la salute. Attenersi sempre alle disposizioni locali per il corretto smaltimento della batteria.

### Come comportarsi in caso di emergenza

Se si verifica uno qualsiasi dei seguenti eventi, visitare immediatamente un medico.

- Schizzi di elettrolita negli occhi:
  - ▶ Sciacquare ripetutamente gli occhi con acqua fredda per almeno 15 minuti. L'acqua sotto pressione può danneggiare gli occhi.
- Schizzi di elettrolita sulla pelle:
  - ▶ Rimuovere gli indumenti interessati e sciacquare con cura la pelle con acqua.
- Schizzi di elettrolita nella bocca:
  - ▶ Sciacquare con cura la bocca con acqua e non ingerire.

## ATTENZIONE

Durante il normale funzionamento, la batteria esala idrogeno esplosivo.

Scintille o fiamme possono causare l'esplosione della batteria con una forza tale da comportare il rischio di lesioni gravi o letali.

Indossare indumenti protettivi e una protezione per il viso, oppure fare eseguire gli interventi di manutenzione della batteria da un meccanico esperto.

## Elementi essenziali della manutenzione

### **Pulizia dei terminali della batteria**

1. Rimuovere la batteria. ► P. 78
2. Se i terminali iniziano a corrodersi e sono rivestiti da una sostanza bianca, lavarli con acqua calda e pulirli.
3. Se i terminali sono molto corrosi, pulire e lucidare i terminali con una spazzola metallica o carta vetrata. Indossare occhiali protettivi.

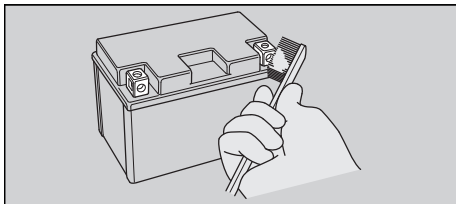

4. Dopo la pulizia, reinstallare la batteria.

La batteria ha una durata utile limitata. Rivolgersi alla concessionaria per i tempi di sostituzione della batteria. Sostituire sempre la batteria con una dello stesso tipo, che non richiede manutenzione.

### **AVVISO**

L'installazione di accessori elettrici non originali Honda può sovraccaricare l'impianto elettrico, con il rischio di scaricare la batteria e di danneggiare l'impianto elettrico.



## Elementi essenziali della manutenzione

### Fusibili

I fusibili proteggono i circuiti elettrici del veicolo. Se un componente elettrico del veicolo smette di funzionare, controllare e sostituire eventuali fusibili bruciati. ➤ P. 110

### Controllo e sostituzione dei fusibili

Portare il commutatore di accensione in posizione **O** (Off) per rimuovere e controllare i fusibili. Se un fusibile è bruciato, sostituirlo con un fusibile dello stesso amperaggio. Per l'amperaggio dei fusibili, vedere "Specifiche tecniche". ➤ P. 129

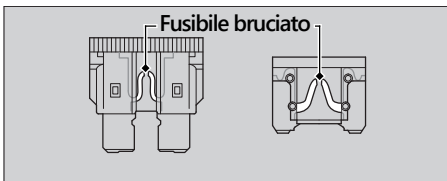

### AVVISO

Se si sostituisce un fusibile con uno tarato per un amperaggio maggiore, il rischio di danni all'impianto elettrico aumenta considerevolmente.

Se un fusibile si brucia ripetutamente, è probabile che ci sia un guasto di natura elettrica. Fare controllare il veicolo presso la concessionaria.

### Olio motore

Il consumo e la qualità dell'olio motore peggiorano in base alle condizioni di guida e al trascorrere del tempo.

Controllare regolarmente il livello dell'olio e, se necessario, rabboccare con l'olio motore di tipo consigliato. L'olio sporco o esausto deve essere cambiato quanto prima.

### Selezione dell'olio motore

Per l'olio motore raccomandato, vedere "Specifiche tecniche". ➤ P. 128

Se viene utilizzato un olio motore non originale Honda, controllare l'etichetta per verificare che tale olio soddisfi tutti gli standard seguenti:

- Standard JASO T 903<sup>1)</sup>: MA
- Standard SAE<sup>2)</sup>: 10W-30
- Classificazione API<sup>3)</sup>: SG o superiore

## Elementi essenziali della manutenzione

- \*1. Lo standard JASO T 903 è un indice per gli oli per motori di motociclette a 4 tempi. Esistono due classi: MA e MB. Ad esempio, la seguente etichetta indica la classificazione MA.

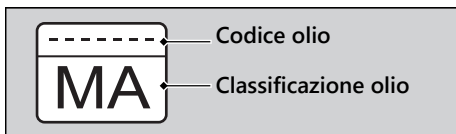

- \*2. Lo standard SAE classifica gli oli in base alla viscosità.  
 \*3. La classificazione API specifica il livello di qualità e prestazioni degli oli motore. Utilizzare oli di tipo SG o superiore, ad eccezione dei lubrificanti recanti i contrasegni "a risparmio energetico" o "a conservazione delle risorse" sul simbolo circolare di servizio API.

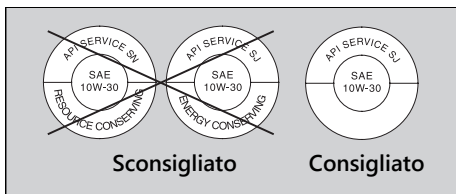

### Liquido freni

Non aggiungere o cambiare il liquido freni, ad eccezione dei casi di emergenza. Utilizzare sempre liquido freni nuovo proveniente da un contenitore sigillato. Se viene aggiunto liquido, fare eseguire quanto prima la manutenzione dell'impianto frenante presso la concessionaria.

#### AVVISO

Il liquido freni può danneggiare le superfici in plastica e verniciate. Eliminare immediatamente le fuoriuscite e lavare accuratamente.

### Liquido freni consigliato:

Liquido freni DOT 4 Honda o equivalente

### Catena di trasmissione

Controllare e lubrificare regolarmente la catena di trasmissione. Controllare la catena più frequentemente se si guida su strade dissestate, ad alta velocità oppure con rapide accelerazioni ripetute. P. 91  
 Se la catena non si muove regolarmente, produce rumori inusuali, presenta rulli danneggiati, perni allentati, O-ring mancanti o attorcigliamenti, farla controllare presso la concessionaria.

## Elementi essenziali della manutenzione

Controllare inoltre l'ingranaggio conduttore e l'ingranaggio condotto. Se i denti sono usurati o danneggiati, far controllare l'ingranaggio presso la concessionaria.

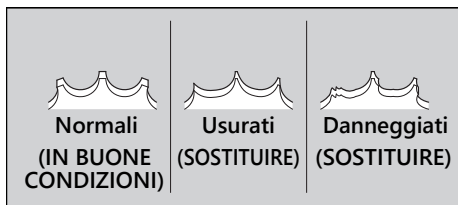

### AVVISO

L'uso di una catena nuova con ingranaggi usurati causerà il rapido logorio della catena.

### Pulizia e lubrificazione

Dopo aver verificato il gioco, pulire la catena e gli ingranaggi ruotando la ruota posteriore. Utilizzare un panno asciutto e un detergente adatto per le catene con O-ring, oppure un detergente neutro. Se la catena è sporca, pulirla mediante una spazzola morbida.

Al termine dell'intervento di pulizia, asciugare e lubrificare con il lubrificante consigliato.

### Lubrificante consigliato:

Lubrificante per catene di trasmissione progettato specificamente per catene con O-ring  
Se non è disponibile, utilizzare olio per ingranaggi SAE 80 o 90.

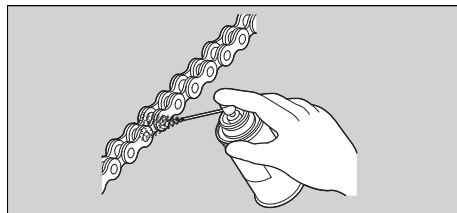

Non utilizzare pulitori a vapore, aspiratori ad alta pressione, spazzole metalliche, solventi volatili quali carburante e benzene, detersivi abrasivi, detersivi per catene o lubrificanti NON specifici per catene con O-ring, poiché potrebbero danneggiare le guarnizioni degli O-ring di gomma.

## Elementi essenziali della manutenzione

Non versare il lubrificante sui freni o sugli pneumatici. Non utilizzare quantità eccessive di lubrificante per catene, per evitare di spruzzarlo sui propri indumenti e sul veicolo.

### Liquido di raffreddamento raccomandato

Il liquido di raffreddamento Pro Honda HP è una soluzione premiscelata di antigelo e acqua distillata.

#### Concentrazione:

50% antigelo e 50% acqua distillata

Una concentrazione di antigelo inferiore al 40% non fornisce una corretta protezione dalla corrosione e dalle basse temperature. Una concentrazione fino al 60% fornisce una migliore protezione alle temperature più fredde.

#### AVVISO

L'utilizzo di liquido di raffreddamento non specificato per motori in alluminio o normale acqua di rubinetto/minerale può causare corrosione.

### Sfiato basamento

Quando si guida sotto la pioggia, a pieno gas o dopo che il veicolo è stato lavato o ribaltato, eseguire più frequentemente la manutenzione. Effettuare la manutenzione se nella sezione trasparente del tubo di scarico è possibile vedere uno strato di deposito.

Se il tubo di scarico tracima, il filtro aria potrebbe essere contaminato dall'olio motore, compromettendo le prestazioni del motore.

## Elementi essenziali della manutenzione

### **Pneumatici (controllo/sostituzione)**

#### **Controllo della pressione dell'aria**

Controllare visivamente gli pneumatici e utilizzare un manometro per controllarne la pressione almeno una volta al mese o ogni volta che gli pneumatici sembrano sgonfi. Controllare sempre la pressione dell'aria a pneumatici "freddi".

#### **Verifica di eventuali danni**

Controllare se gli pneumatici sono tagliati, fessurati o incrinati in modo da esporre tessuti interni, o se sono presenti chiodi o altri corpi estranei conficcati sui lati o sul battistrada.

Controllare anche se sono presenti protuberanze o rigonfiamenti sulle pareti laterali degli pneumatici.

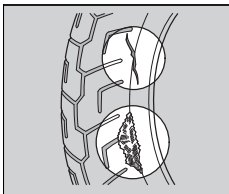

#### **Verifica di un'eventuale usura anomala**

Controllare se gli pneumatici mostrano segni di usura anomala sulla superficie di contatto.

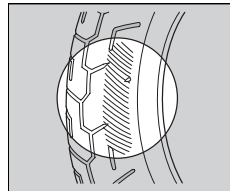

#### **Controllo della profondità dei battistrada**

Controllare gli indicatori di usura dei battistrada. Se sono visibili, sostituire immediatamente gli pneumatici.

Per una guida sicura, è necessario sostituire gli pneumatici quando viene raggiunta l'altezza minima dei battistrada.

## Elementi essenziali della manutenzione

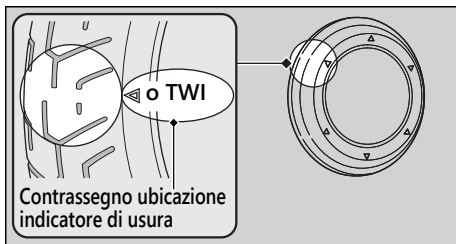

### **ATTENZIONE**

Guidare con pneumatici eccessivamente usurati o con un gonfiaggio non corretto può causare un incidente con conseguenti lesioni gravi o letali.

Seguire tutte le istruzioni in materia di gonfiaggio e manutenzione degli pneumatici riportate nel presente manuale d'uso e manutenzione.

#### **Germania**

Le leggi in vigore in Germania proibiscono l'uso di pneumatici aventi una profondità di battistrada inferiore a 1,6 mm.

## Elementi essenziali della manutenzione

Fare sostituire gli pneumatici presso la concessionaria.

Per gli pneumatici raccomandati, la pressione e la profondità minima della battistrada, vedere

"Specifiche tecniche". ➤ P. 128

Seguire queste linee guida ogni volta che vengono sostituiti gli pneumatici.

- Utilizzare pneumatici raccomandati o equivalenti con misura, dettagli costruttivi e indici di velocità e carico identici.
- Dopo aver installato le ruote, equilibrarle con contrappesi di equilibratura originali Honda o equivalenti.
- Non installare camere d'aria nei pneumatici tubeless su questo veicolo. Un eccessivo accumulo di calore può causare lo scoppio della camera d'aria.
- Utilizzare solo pneumatici tubeless su questo veicolo.

I cerchi sono progettati per pneumatici senza camera d'aria e, in caso di brusche accelerazioni o frenate, uno pneumatico con camera d'aria può slittare sul cerchio e sgonfiarsi rapidamente.

## **ATTENZIONE**

L'installazione di pneumatici non corretti sul veicolo può comprometterne il controllo e la stabilità, con il rischio di causare un incidente con conseguenti lesioni gravi o mortali.

Usare sempre pneumatici della misura e del tipo consigliati nel presente manuale d'uso e manutenzione.

## Attrezzi

Il kit attrezzi si trova sotto la sella posteriore.

➔ P. 81

Grazie agli attrezzi in dotazione, è possibile eseguire alcune riparazioni, regolazioni di minore entità e sostituzioni di componenti ai bordi della strada.

- Chiave a dente
- Chiave fissa da 10 × 14 mm
- Cacciavite standard/Phillips
- Impugnatura cacciavite
- Barra di prolunga
- Chiave esagonale da 5 mm
- Estrattore per fusibili



## Rimozione e installazione dei componenti della carrozzeria

### Batteria

Manutenzione

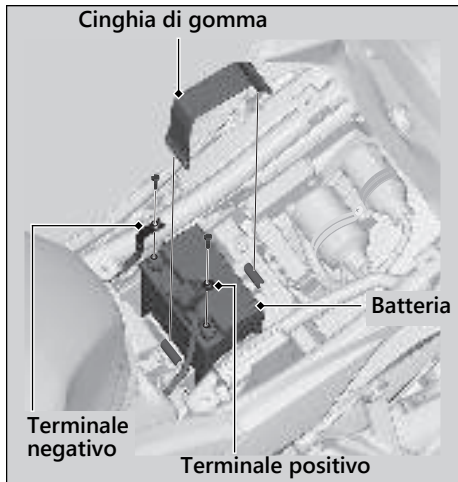

### Rimozione

Assicurarsi che il commutatore di accensione sia in posizione **O** (Off).

1. Rimuovere la sella anteriore. ➤ P. 80
2. Sganciare la cinghia di gomma dal lato posteriore.
3. Scollegare il terminale negativo  $\ominus$  dalla batteria.
4. Scollegare il terminale positivo  $\oplus$  dalla batteria.
5. Rimuovere la batteria facendo attenzione a non far cadere i dadi dei terminali.

### Installazione

Installare i componenti nell'ordine inverso rispetto alla rimozione. Collegare sempre per primo il terminale positivo  $\oplus$ . Verificare che bulloni e dadi siano correttamente serrati.

Dopo aver ricollegato la batteria, assicurarsi che i dati dell'orologio siano corretti. ➤ P. 33  
 Per una gestione corretta della batteria, vedere "Elementi essenziali della manutenzione". ➤ P. 68  
 "Batteria completamente scarica". ➤ P. 108

Rimozione e installazione dei componenti della carrozzeria ► Clip

## Clip

### ► Rimozione

1. Premere verso il basso in corrispondenza del perno centrale per sganciare il dispositivo di bloccaggio.
2. Estrarre la clip dal foro.

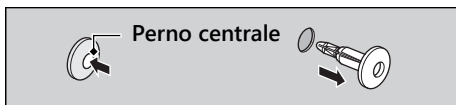

### ► Installazione

1. Premere la parte inferiore del perno centrale.



2. Inserire la clip nel foro.
3. Premere verso il basso in corrispondenza del perno centrale per bloccare la clip.

Rimozione e installazione dei componenti della carrozzeria ► Sella anteriore

## Sella anteriore

Manutenzione

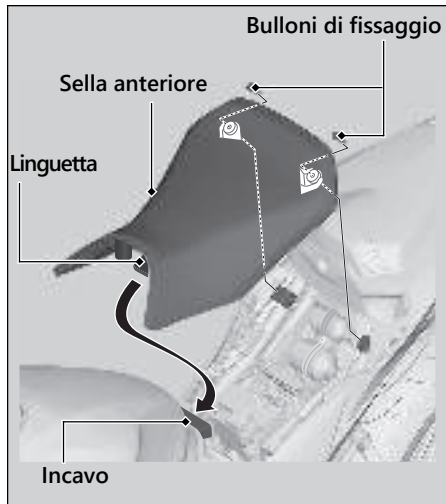

### ■ Rimozione

1. Sollevare gli angoli posteriori della sella anteriore, quindi rimuovere i bulloni di fissaggio.
2. Tirare la sella anteriore all'indietro e verso l'alto.

### ■ Installazione

1. Inserire la linguetta nell'incavo.
2. Installare e serrare saldamente i bulloni di fissaggio.  
Verificare che la sella sia saldamente bloccata in posizione tirandola leggermente verso l'alto.

Rimozione e installazione dei componenti della carrozzeria ► Sella posteriore

## Sella posteriore

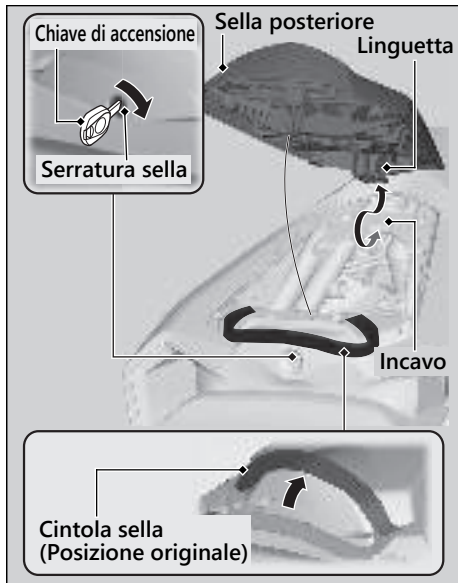

### ► Rimozione

1. Spostare la cintola della sella in avanti.
2. Inserire la chiave di accensione nella serratura della sella.
3. Ruotare la chiave di accensione in senso orario, quindi tirare la sella posteriore in avanti e verso l'alto.

### ► Installazione

1. Inserire la linguetta nell'incavo.
2. Premere la parte anteriore della sella posteriore mentre s'inserisce la chiave di accensione nella serratura della sella. Verificare che la sella sia saldamente bloccata in posizione tirandola leggermente verso l'alto.
3. Spostare la cintola della sella nella posizione originale.

La sella si blocca automaticamente quando viene chiusa.

Rimozione e installazione dei componenti della carrozzeria ► Coperchio laterale sinistro

## Coperchio laterale sinistro

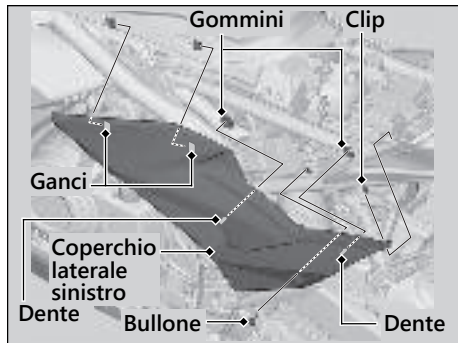

Manutenzione

### Installazione

Installare i componenti nell'ordine inverso rispetto alla rimozione.

### Rimozione

1. Rimuovere la sella anteriore. ► P. 80
2. Rimuovere il bullone e la clip. ► P. 79
3. Rimuovere i denti dai gommini, quindi rimuovere all'indietro il coperchio laterale sinistro rilasciando i ganci.

## Olio motore

### Controllo dell'olio motore

1. Se il motore è freddo, lasciarlo al regime minimo per un tempo compreso tra 3 e 5 minuti.
2. Portare il commutatore di accensione in posizione **○** (Off) e attendere 2 o 3 minuti.
3. Collocare il veicolo in posizione verticale su una superficie solida e piana.
4. Controllare se il livello dell'olio è compreso tra i contrassegni di livello superiore e inferiore nel vetro spia livello olio.

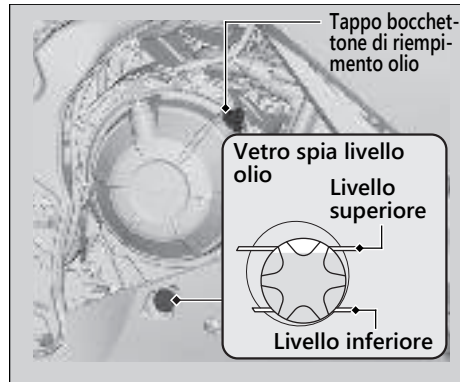

Olio motore ► Aggiunta di olio motore

## Aggiunta di olio motore

Se il livello dell'olio motore è inferiore o vicino al contrassegno di livello inferiore, aggiungere l'olio motore raccomandato.

► P. 70, ► P. 128

1. Rimuovere il tappo del bocchettone di riempimento olio. Rabboccare con l'olio consigliato fino a raggiungere il contrassegno di livello superiore.
  - Durante il controllo del livello olio, collocare il veicolo in posizione verticale su una superficie solida e piana.
  - Non rabboccare oltre il contrassegno di livello superiore.
  - Verificare che non penetrino corpi estranei nell'apertura del bocchettone di riempimento olio.
  - Eliminare immediatamente le fuoriuscite.

2. Reinstallare saldamente il tappo del bocchettone di riempimento olio.

### AVVISO

Rifornire di olio in modo eccessivo o guidare con una quantità insufficiente di olio può causare danni al motore. Non mischiare oli di grado e marca differenti. Ciò può compromettere la lubrificazione e il funzionamento corretto della frizione.

Per l'olio raccomandato e le linee guida relative alla selezione dell'olio, vedere "Elementi essenziali della manutenzione".

► P. 70

## Liquido di raffreddamento

### Controllo del liquido di raffreddamento

Controllare il livello del liquido di raffreddamento nel serbatoio di riserva a motore freddo.

1. Collocare il veicolo su una superficie solida e in piano.
2. Mantenere il veicolo in posizione verticale.
3. Controllare se il livello del liquido di raffreddamento è compreso tra i contrassegni di livello UPPER e LOWER sul serbatoio della riserva.

Se il livello del liquido di raffreddamento diminuisce notevolmente o il serbatoio della riserva è vuoto, è probabile che ci siano importanti perdite. Fare controllare il veicolo presso la concessionaria.

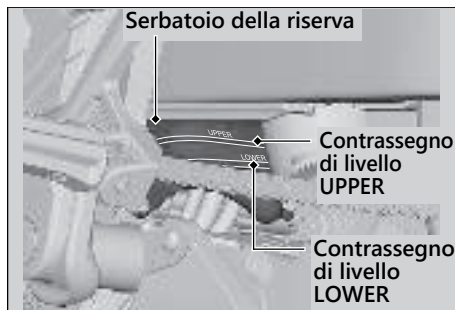

### Aggiunta di liquido di raffreddamento

Se il livello del liquido di raffreddamento è inferiore al contrassegno di livello LOWER, aggiungere il liquido di raffreddamento consigliato (► P. 73) in modo che il livello raggiunga il contrassegno di livello UPPER. Aggiungere il liquido solo attraverso il tappo del serbatoio della riserva e non rimuovere il tappo del radiatore.



## Liquido di raffreddamento ► Aggiunta di liquido di raffreddamento

1. Rimuovere il tappo del serbatoio della riserva e rabboccare controllando il livello del liquido di raffreddamento.
  - Non superare il contrassegno di livello UPPER.
  - Verificare che non penetrino corpi estranei nell'apertura del serbatoio della riserva.
2. Reinstallare il tappo del serbatoio della riserva.



### **⚠ATTENZIONE**

Rimuovere il tappo del radiatore a motore caldo può causare la fuoriuscita del liquido di raffreddamento con il rischio di gravi ustioni.

Lasciare sempre raffreddare il motore e il radiatore prima di rimuovere il tappo del radiatore.

## Freni

### Controllo del liquido freni

1. Collocare il veicolo in posizione verticale su una superficie solida e piana.
  2. **Lato anteriore** Controllare che il serbatoio del liquido freni sia in posizione orizzontale e che il livello del liquido sia superiore al contrassegno di livello LWR.
- Lato posteriore** Controllare che il serbatoio del liquido freni sia in posizione orizzontale e che il livello sia compreso tra i contrassegni di livello LOWER e UPPER.

Se il livello del liquido freni in uno dei serbatoi è inferiore al contrassegno di livello LWR o LOWER oppure il gioco della leva e del pedale del freno è eccessivo, controllare se le pastiglie del freno sono usurate. Se le pastiglie del freno non sono usurate, è molto probabile che ci siano perdite. Fare controllare il veicolo presso la concessionaria.

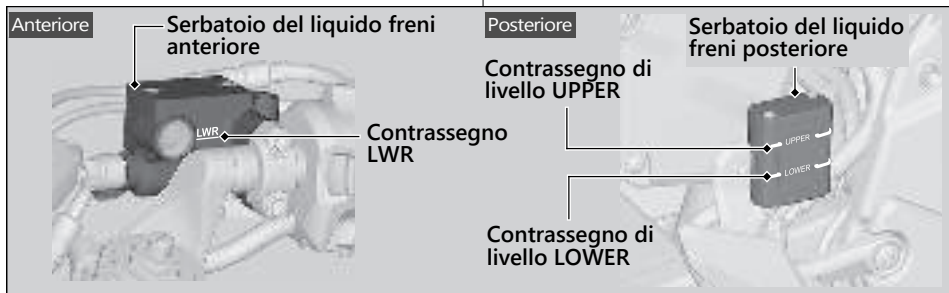

Freni ► Controllo delle pastiglie dei freni

## Controllo delle pastiglie dei freni

Controllare le condizioni degli indicatori di usura delle pastiglie del freno.  
Se una pastiglia è usurata fino all'indicatore, devono essere sostituite tutte le pastiglie.

1. **Lato anteriore** Controllare le pastiglie del freno dalla parte sottostante la pinza del freno.

2. **Lato posteriore** Controllare le pastiglie del freno dalla parte posteriore destra del veicolo.

Se necessario, fare sostituire le pastiglie presso la concessionaria.  
Sostituire sempre contemporaneamente le pastiglie sinistra e destra del freno.

Manutenzione

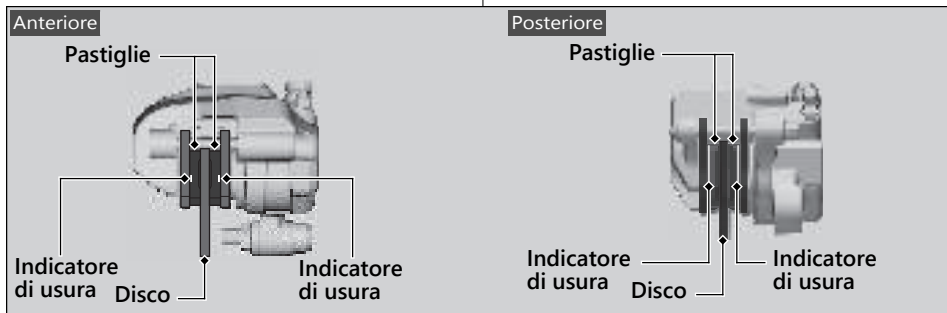

## Regolazione dell'interruttore della luce di stop

Controllare il funzionamento dell'interruttore della luce di stop.

Mantenere fermo l'interruttore della luce di stop e ruotare il dado di registro in direzione A se l'interruttore entra in funzione troppo tardi, oppure ruotarlo in direzione B se l'interruttore entra in funzione troppo presto.

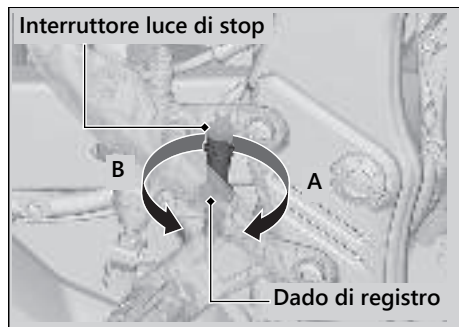

## Cavalletto laterale

### Controllo del cavalletto laterale

Manutenzione

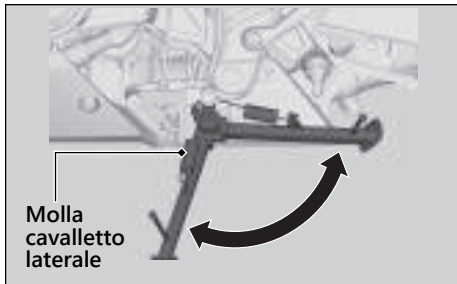

1. Controllare che il cavalletto laterale funzioni regolarmente. Se il cavalletto laterale è duro o cigola, pulire la zona intorno al perno e lubrificare il bullone del perno con del grasso pulito.
2. Controllare se la molla è danneggiata o allentata.
3. Sedersi sul veicolo, portare il cambio in folle e sollevare il cavalletto laterale.
4. Avviare il motore, tirare la leva della frizione e innestare la marcia.
5. Abbassare completamente il cavalletto laterale. Il motore deve spegnersi quando si abbassa il cavalletto laterale. Se il motore non si spegne, fare controllare il veicolo presso la concessionaria.

## Catena di trasmissione

### Controllo del gioco della catena di trasmissione

Controllare il gioco della catena di trasmissione in diversi punti della catena. Se il gioco è diverso nei vari punti, alcune maglie potrebbero essere attorcigliate o grippate. Fare controllare la catena presso la concessionaria.

1. Portare il cambio in folle. Spegnerne il motore.
2. Collocare il veicolo sul cavalletto laterale su una superficie solida e piana.
3. Controllare il gioco nella parte inferiore della catena di trasmissione nel punto medio tra gli ingranaggi.

#### Gioco catena di trasmissione:

25 - 35 mm

- Non utilizzare il veicolo se il gioco è superiore a 50 mm.

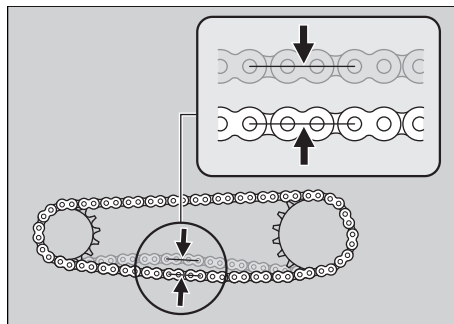

4. Procedere in avanti con il veicolo e verificare che la catena si muova in modo regolare.
5. Controllare gli ingranaggi. ► P. 71
6. Installare e lubrificare la catena di trasmissione. ► P. 72

## Frizione

### Controllo della frizione

#### Controllo del gioco della leva della frizione

Controllare il gioco della leva della frizione.

#### Gioco in corrispondenza della leva della frizione:

10 - 20 mm

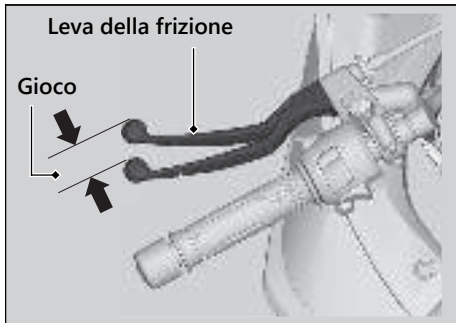

Controllare che il cavo della frizione non sia piegato o logoro. Se necessario, farlo sostituire presso la concessionaria. Lubrificare il cavo della frizione con un lubrificante per cavi disponibile in commercio per evitare la prematura comparsa di usura o corrosione.

#### AVVISO

La regolazione impropria del gioco può provocare l'usura prematura della frizione.

Frizione ► Regolazione del gioco della leva della frizione

## Regolazione del gioco della leva della frizione

### Regolazione superiore

Effettuare un primo tentativo con il registro superiore del cavo della frizione.

1. Allentare il dado di bloccaggio superiore.
2. Ruotare il registro superiore del cavo della frizione finché il gioco è 10 - 20 mm.
3. Serrare il dado di bloccaggio superiore e controllare nuovamente il gioco.

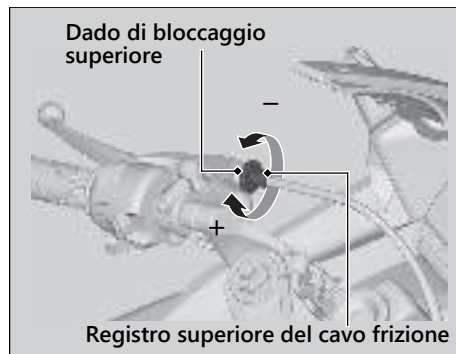

### Regolazione inferiore

Se il registro superiore del cavo della frizione è svitato fin quasi al suo limite, oppure non è possibile ottenere il gioco corretto, tentare la regolazione con il dado di registro inferiore del cavo della frizione.



## Frizione ► Regolazione del gioco della leva della frizione

1. Allentare il dado di bloccaggio superiore e avvitare completamente il registro superiore del cavo della frizione (per ottenere il gioco massimo). Serrare il dado di bloccaggio superiore.
2. Allentare il dado di bloccaggio inferiore.
3. Ruotare il dado di registro finché il gioco della leva della frizione è 10 - 20 mm.
4. Serrare il dado di bloccaggio inferiore e controllare nuovamente il gioco della leva della frizione.
5. Avviare il motore, tirare la leva della frizione e ingranare una marcia. Accertarsi che il motore non si spenga e che il veicolo avanzi correttamente. Rilasciare la leva della frizione e aprire l'acceleratore. Il veicolo dovrebbe muoversi in modo regolare e accelerare gradualmente.



Se non è possibile ottenere una corretta registrazione o se la frizione non funziona correttamente contattare la concessionaria.

## Acceleratore

### Controllo dell'acceleratore

Con il motore spento, controllare che l'acceleratore ruoti regolarmente dalla posizione completamente chiusa alla posizione completamente aperta in tutte le posizioni dello sterzo e che il gioco dell'acceleratore sia corretto. Se l'acceleratore non si muove regolarmente, non ritorna automaticamente in posizione o se il cavo è danneggiato, far controllare il veicolo presso la concessionaria.

**Gioco in corrispondenza della flangia della manopola dell'acceleratore:**

2 - 6 mm

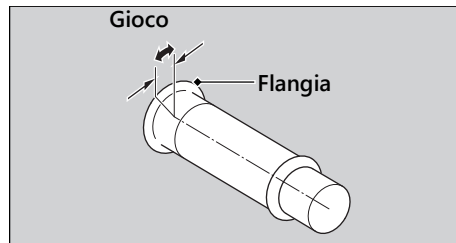

## Altre regolazioni

### Regolazione della leva del freno

È possibile regolare la distanza tra la punta della leva del freno e la manopola del manubrio.

#### Metodo di regolazione

Ruotare il registro finché i numeri si allineano con il contrassegno di riferimento, spingendo la leva in avanti nella posizione desiderata.

Dopo la regolazione e prima di iniziare la guida, assicurarsi che la leva funzioni correttamente.

#### AVVISO

Non ruotare il registro oltre il fine corsa.

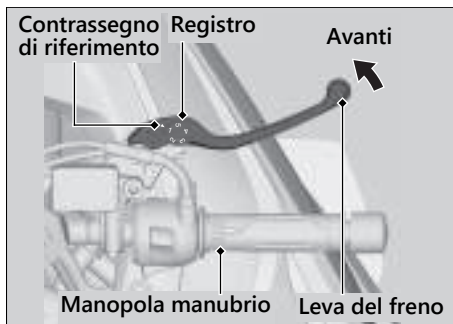

Altre regolazioni ► Regolazione della sospensione anteriore

## Regolazione della sospensione anteriore

### ▮ Precarico della molla

È possibile registrare il precarico della molla attraverso il registro, per adattarlo al carico o alla superficie stradale.

Ruotare in senso orario per aumentare il precarico della molla (più duro), oppure ruotare in senso antiorario per diminuire il precarico della molla (più morbido). La posizione standard è la 3a scanalatura dall'alto allineata con la superficie superiore del bullone della forcella.

#### AVVISO

Evitare di ruotare la manopola di registrazione oltre il limite di fine corsa.

Regolare sia la forcella sinistra sia la forcella destra allo stesso precarico della molla.

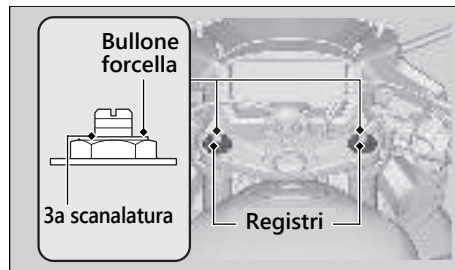

Manutenzione

Altre regolazioni ► Regolazione della sospensione posteriore

## Regolazione della sospensione posteriore

### ▮ Precarico della molla

È possibile registrare il precarico della molla attraverso il registro, per adattarlo al carico o alla superficie stradale.

Ruotare il registro usando la chiave a dente e la prolunga inclusi nel kit attrezzi (► P. 77).

Utilizzare una chiave a dente e una prolunga per ruotare il registro. Portare il registro in posizione 1 per diminuire il precarico della molla (più morbido) oppure in una posizione da 3 a 5 per aumentare il precarico della molla (più duro).

La posizione standard è 2.

Manutenzione

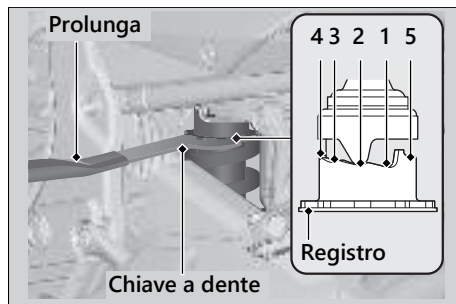

#### AVVISO

Tentare di effettuare la regolazione passando direttamente dalla posizione 1 alla 5 oppure dalla 5 alla 1 potrebbe provocare danni all'ammortizzatore.

#### AVVISO

Evitare di ruotare il registro oltre il limite di fine corsa.

#### AVVISO

L'ammortizzatore posteriore contiene azoto ad alta pressione. Non smontare l'ammortizzatore, né eseguire su di esso interventi di manutenzione o effettuare lo smaltimento in modo non corretto. Rivolgersi alla concessionaria.



# Diagnostica

<b>Il motore non si avvia (la spia HISS rimane accesa).....</b>	P. 100
<b>Surriscaldamento (il segmento H lampeggia nell'indicatore temperatura liquido di raffreddamento) .....</b>	P. 101
<b>Le spie sono accese o lampeggiano .....</b>	P. 102
Spia bassa pressione olio .....	P. 102
Spia guasti (MIL) sistema PGM-FI (iniezione programmata del carburante) .....	P. 103
Spia ABS (sistema antibloccaggio dei freni).....	P. 104
<b>Altre spie .....</b>	P. 105
Segnalazione indicatore livello carburante .....	P. 105
Segnalazione indicatore di temperatura del liquido di raffreddamento .....	P. 106
<b>Foratura pneumatico .....</b>	P. 107
<b>Guasto elettrico .....</b>	P. 108
Batteria completamente scarica.....	P. 108
Lampadina bruciata .....	P. 108
Fusibile bruciato.....	P. 110

## Il motore non si avvia (la spia HISS rimane accesa)

### Il motorino di avviamento funziona ma il motore non si avvia

Controllare quanto segue:

- Controllare la corretta sequenza di avviamento del motore. ➤ P. 53
- Controllare che ci sia carburante nel serbatoio.
- Controllare se la spia guasti (MIL) del sistema PGM-FI è accesa.
  - ▶ Se la spia è accesa, contattare quanto prima la concessionaria.
- Controllare se la spia HISS rimane accesa.
  - ▶ Portare il commutatore di accensione in posizione  (Off) ed estrarre la chiave. Reinserire le chiave e portare il commutatore di accensione in posizione  (On). Se la spia rimane accesa, controllare quanto segue: Controllare se c'è un'altra chiave con sistema di immobilizzazione (compresa la chiave di scorta) vicina al commutatore di accensione.

Controllare se ci sono guarnizioni metalliche o adesivi sulla chiave.

Se l'indicatore HISS rimane acceso, fare controllare il veicolo presso la concessionaria.

### Il motorino di avviamento non funziona

Controllare quanto segue:

- Controllare la corretta sequenza di avviamento del motore. ➤ P. 53
- Verificare che l'interruttore di arresto del motore sia in posizione  (Run). ➤ P. 50
- Controllare se un fusibile è bruciato. ➤ P. 110
- Controllare se i collegamenti della batteria sono allentati (➤ P. 78) o se i terminali della batteria sono corrosi (➤ P. 68).
- Controllare le condizioni della batteria. ➤ P. 108

Se il problema persiste, fare controllare il veicolo presso la concessionaria.

## Surriscaldamento (il segmento H lampeggia nell'indicatore temperatura liquido di raffreddamento)

Il motore si surriscalda quando si verifica quanto segue:

- Il segmento H lampeggia nell'indicatore temperatura liquido di raffreddamento.
- L'accelerazione diventa fiacca.  
In tal caso, portarsi in sicurezza ai bordi della strada ed eseguire la seguente procedura.

Un alto regime minimo prolungato potrebbe far lampeggiare il segmento H.

### AVVISO

Proseguire la guida con il motore surriscaldato può causare gravi danni al motore.

1. Spegnerne il motore con il commutatore di accensione, quindi portare il commutatore di accensione in posizione I (On).
2. Controllare che la ventola del radiatore funzioni, quindi portare il commutatore di accensione in posizione O (Off).

### Se la ventola non funziona:

Probabilmente si è verificato un guasto. Non avviare il motore. Portare il veicolo presso la concessionaria.

### Se la ventola funziona:

Lasciare raffreddare il motore con il commutatore di accensione in posizione O (Off).

3. Dopo che il motore si è raffreddato, controllare il tubo flessibile del radiatore e ricercare eventuali perdite. ➤ P. 85

### Se ci sono perdite:

- Non avviare il motore. Portare il veicolo presso la concessionaria.
4. Controllare il livello del liquido di raffreddamento del serbatoio di riserva. ➤ P. 85  
▶ Aggiungere il liquido di raffreddamento se necessario.
  5. Se i controlli da 1 a 4 hanno esito positivo è possibile proseguire la guida, ma controllare con attenzione l'indicatore della temperatura.



## Le spie sono accese o lampeggiano

### Spia bassa pressione olio

Se la spia bassa pressione olio si accende, portarsi in sicurezza ai bordi della strada e spegnere il motore.

#### AVVISO

Proseguire la guida con una bassa pressione dell'olio può causare gravi danni al motore.

1. Controllare il livello dell'olio motore e rabboccare, se necessario. ➔ P. 83, ➔ P. 84
2. Avviare il motore.
  - ▶ Proseguire la guida solo se la spia bassa pressione olio si spegne.

Un'accelerazione rapida può causare l'accensione temporanea della spia bassa pressione olio, specialmente se il livello dell'olio si trova in corrispondenza o vicino al limite inferiore.

Se la spia bassa pressione olio rimane accesa anche se il livello dell'olio è corretto,

spegnere il motore e contattare la concessionaria.

Se il livello dell'olio motore diminuisce rapidamente, il veicolo può avere una perdita o un altro grave problema. Fare controllare il veicolo presso la concessionaria.

Le spie sono accese o lampeggiano ► Spia guasti (MIL) sistema PGM-FI (iniezione programmata del carburante)

## Spia guasti (MIL) sistema PGM-FI (iniezione programmata del carburante)

### Versione U

Se la spia si accende durante la guida, è possibile che il sistema PGM-FI abbia un grave problema. Ridurre la velocità e far controllare quanto prima il veicolo presso la concessionaria.

### Versione ED, KO

#### Motivi dell'accensione o del lampeggiamento della spia

- Si accende in caso di problemi con il sistema di controllo delle emissioni del motore.
- Lampeggia quando viene rilevata un'accensione irregolare del motore.

#### Cosa fare quando la spia si accende

Evitare alte velocità e far ispezionare immediatamente il veicolo presso una concessionaria.

#### Cosa fare quando la spia lampeggia

Parcheggiare il veicolo in un luogo sicuro lontano da fonti infiammabili e attendere almeno 10 minuti a motore spento fino a quando non si raffredda.

#### AVVISO

Se si guida con la spia di guasto accesa, il sistema di controllo delle emissioni e il motore potrebbero subire danni.

#### AVVISO

Se la spia di guasto lampeggia nuovamente al riavvio del motore, recarsi presso la concessionaria più vicino a una velocità di 50 km/h o inferiore. Far ispezionare il veicolo.

Le spie sono accese o lampeggiano ► Spia ABS (sistema antibloccaggio dei freni)

## Spia ABS (sistema antibloccaggio dei freni)

Se si verifica uno dei seguenti casi di funzionamento della spia, potrebbe essere presente un problema grave nell'ABS. Ridurre la velocità e fare controllare quanto prima il veicolo presso la concessionaria.

- La spia si accende o inizia a lampeggiare durante la guida.
- La spia non si accende quando il commutatore di accensione è in posizione **I** (On).
- La spia non si spegne a velocità superiori a 10 km/h.

Se la spia del sistema ABS rimane accesa, i freni continuano a funzionare nel modo tradizionale, ma senza la funzione antibloccaggio.

L'indicatore ABS può lampeggiare se viene ruotata la ruota posteriore mentre è sollevata da terra. In tal caso, portare il commutatore di accensione in posizione **O** (Off), quindi riportarlo in posizione **I** (On). L'indicatore ABS si spegne quando la velocità raggiunge 30 km/h.

## Altre spie

### Segnalazione indicatore livello carburante

Se si verifica un guasto nell'impianto di alimentazione, i segmenti vengono visualizzati come indicato in figura.

In tal caso, contattare quanto prima la concessionaria.

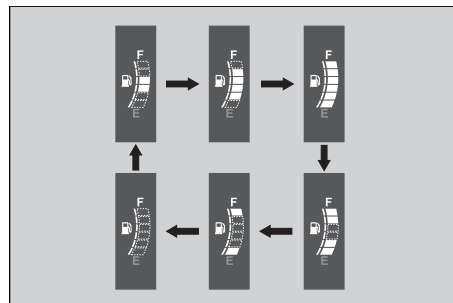
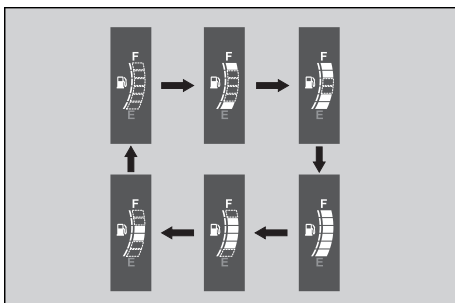

Diagnostica

Altre spie ► Segnalazione indicatore di temperatura del liquido di raffreddamento

## Segnalazione indicatore di temperatura del liquido di raffreddamento

Se si verifica un guasto nel sistema di raffreddamento, tutti i segmenti lampeggiano come indicato in figura.

In questo caso, contattare quanto prima la concessionaria.

Diagnostica

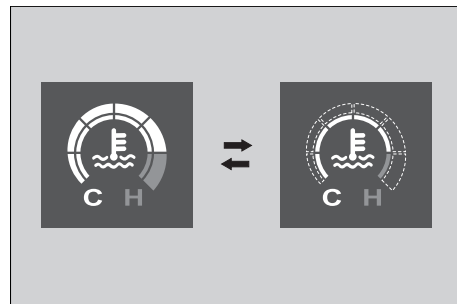

## Foratura pneumatico

La riparazione di una foratura o la rimozione di una ruota richiede attrezzi speciali ed esperienza tecnica. Consigliamo di fare eseguire questo tipo di intervento presso la concessionaria.

Dopo una riparazione di emergenza, fare controllare/sostituire lo pneumatico presso la concessionaria.

### Riparazione di emergenza utilizzando il kit di riparazione pneumatici

Se lo pneumatico ha una foratura di piccola entità, è possibile eseguire una riparazione di emergenza utilizzando un kit di riparazione per pneumatici senza camera d'aria. Seguire le istruzioni contenute nel kit di riparazione di emergenza degli pneumatici. Guidare il veicolo con pneumatici riparati in modo provvisorio comporta gravi rischi. Non

superare 50 km/h. Fare sostituire quanto prima lo pneumatico presso la concessionaria.

### **ATTENZIONE**

Guidare il veicolo con pneumatici riparati in modo provvisorio può comportare dei rischi. Se la riparazione temporanea cede, è possibile essere coinvolti in un incidente con conseguenti lesioni gravi o letali.

Se si rende necessaria la guida con una riparazione provvisoria dello pneumatico, guidare lentamente e con grande attenzione, senza superare i 50 km/h fino alla sostituzione dello pneumatico.

## Guasto elettrico

### Batteria completamente scarica

Caricare la batteria utilizzando un caricabatterie per motociclette.

Rimuovere la batteria dal veicolo prima dell'operazione di carica.

Non utilizzare un caricabatterie per automobili, in quanto può surriscaldare la batteria del veicolo e causare danni permanenti. Se la batteria non si riprende dopo la ricarica, contattare la concessionaria.

#### AVVISO

È sconsigliato l'avviamento con ausilio di cavi utilizzando una batteria per automobili, in quanto può danneggiare l'impianto elettrico del veicolo.

Diagnostica

### Lampadina bruciata

Per sostituire una lampadina bruciata, seguire la procedura riportata di seguito.

Portare il commutatore di accensione in posizione **O** (Off) o **L** (Lock).

Lasciare raffreddare la lampadina prima di sostituirla.

Non utilizzare lampadine diverse da quelle specificate.

Controllare se la lampadina di ricambio funziona correttamente prima di mettersi alla guida.

Per la potenza della lampadina, vedere "Specifiche tecniche". ➔ P. 129

I fari, le luci di posizione, gli indicatori di direzione anteriori, le luci di stop, la luce di posizione posteriore e gli indicatori di direzione posteriori utilizzano diversi LED. Se un LED non si accende, rivolgersi alla propria concessionaria per la riparazione.

Guasto elettrico ► Lampadina bruciata

## ■ Lampadina luce targa

1. Rimuovere le viti, il coperchio e la guarnizione del coperchio della luce della targa.
2. Estrarre la lampadina senza ruotarla.

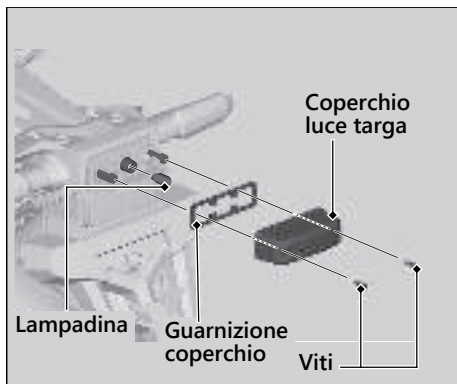

3. Installare la nuova lampadina e i componenti eseguendo in ordine inverso la procedura utilizzata per la rimozione.



Guasto elettrico ► Fusibile bruciato

## Fusibile bruciato

Prima di maneggiare i fusibili, vedere "Controllo e sostituzione dei fusibili". ► P. 70

### I Fusibili nella scatola fusibili

1. Rimuovere la sella anteriore. ► P. 80
2. Rimuovere i coperchi della scatola fusibili.
3. Estrarre i fusibili uno alla volta con l'estrattore per fusibili nel kit attrezzi e controllare se uno dei fusibili è bruciato. Sostituire sempre un fusibile bruciato con uno dello stesso amperaggio.
4. Reinstallare i coperchi della scatola fusibili.
5. Reinstallare la sella anteriore.

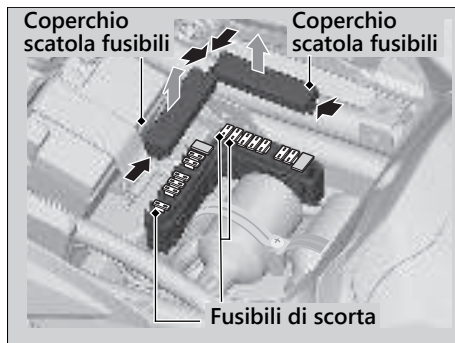

Guasto elettrico ► Fusibile bruciato

## I Fusibile principale

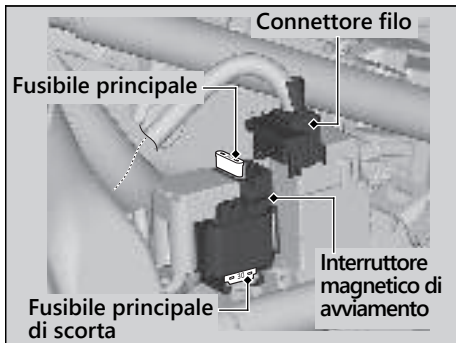

1. Rimuovere il coperchio laterale sinistro.  
► P. 82
2. Scollegare il connettore del filo dell'interuttore magnetico di avviamento.

3. Estrarre il fusibile principale e controllare se uno dei fusibili è bruciato. Sostituire sempre un fusibile bruciato con uno dello stesso amperaggio.  
► Il fusibile principale di scorta si trova nell'interuttore magnetico di avviamento.
4. Reinstallare i componenti nell'ordine inverso rispetto alla rimozione.

### AVVISO

Se un fusibile si brucia ripetutamente, è probabile che ci sia un problema di natura elettrica. Fare controllare il veicolo presso la concessionaria.

# Informazioni

<b>Registratori diagnostici di assistenza .....</b>	<b>P. 113</b>
<b>Chiavi.....</b>	<b>P. 113</b>
<b>Strumentazione, comandi e altre</b>	
<b>caratteristiche.....</b>	<b>P. 115</b>
<b>Prendersi cura del proprio veicolo.....</b>	<b>P. 117</b>
<b>Conservazione del veicolo.....</b>	<b>P. 121</b>
<b>Trasporto del veicolo.....</b>	<b>P. 122</b>
<b>Tu e l'ambiente .....</b>	<b>P. 123</b>
<b>Numeri di serie.....</b>	<b>P. 124</b>
<b>Carburanti contenenti alcool.....</b>	<b>P. 125</b>
<b>Catalizzatore .....</b>	<b>P. 126</b>

## Registratori diagnostici di assistenza

### Versione ED, KO

Il veicolo è dotato di dispositivi di assistenza che registrano informazioni relative alle prestazioni della catena cinematica e alle condizioni di marcia. I dati possono essere utilizzati per aiutare i tecnici nelle operazioni di diagnosi, riparazione e manutenzione del veicolo. L'accesso ai dati potrebbe essere impedito a terzi che non siano autorizzati legalmente o dal proprietario del veicolo.

Tuttavia, a Honda, ai suoi concessionari e riparatori autorizzati, dipendenti, rappresentanti e collaboratori a contratto è consentito accedere a questi dati al fine unico di diagnosi tecnica, ricerca e sviluppo relativi al veicolo.

## Chiavi

### Chiave di accensione

Questo veicolo ha due chiavi di accensione e una targhetta con il codice delle chiavi e un codice a barre.

Nella chiave di accensione è integrato uno speciale chip codificato, che consente di avviare il motore solo se il chip viene riconosciuto dall'immobilizzatore (HISS). Maneggiare con cura la chiave per evitare di danneggiare i componenti del sistema HISS.

- Non piegare le chiavi né sottoporle a eccessive sollecitazioni.
- Evitare l'esposizione prolungata alla luce solare o a temperature elevate.
- Evitare di limare, forare o alterare la forma della chiave.
- Non esporre ad oggetti con forte carica magnetica.

## Chiavi

Se tutte le copie delle chiavi di accensione e la targhetta con il relativo codice vengono smarrite, sarà necessario far sostituire l'impianto PGM-FI/ modulo di comando accensione dalla propria concessionaria. Per evitare tale inconveniente, tenere sempre a disposizione una copia della chiave.

In caso di smarrimento della chiave, eseguirne subito un duplicato.

Per duplicare la chiave ed effettuare la registrazione con l'impianto HISS della propria moto, presentarsi con chiave di scorta, targhetta con relativo codice e veicolo presso la concessionaria.

- ▶ Conservare la targhetta della chiave in un luogo sicuro.

Un portachiavi metallico può danneggiare la zona intorno al commutatore di accensione.

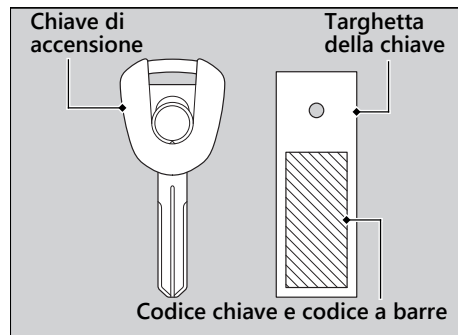

## Strumentazione, comandi e altre caratteristiche

### Commutatore di accensione

Se il commutatore di accensione viene lasciato in posizione **I** (On) a motore spento, la batteria si scaricherà.

Non girare la chiave durante la guida.

### Interruttore di arresto del motore

Utilizzare l'interruttore di spegnimento motore solo in caso di emergenza. Se l'interruttore di spegnimento motore viene utilizzato durante la guida, il motore si spegnerà improvvisamente, pregiudicando la sicurezza di guida.

Se è necessario spegnere il motore utilizzando l'interruttore di arresto del motore, portare prima il commutatore di accensione in posizione **O** (Off). altrimenti la batteria si scaricherà.

### Contachilometri totale

Il display continuerà a indicare 999.999 se l'indicatore supera 999.999.

## Strumentazione, comandi e altre caratteristiche

### Contachilometri parziale

I contachilometri parziali tornano a visualizzare 0.0 quando ciascuna indicazione supera il valore 9.999,9.

### HISS

L'impianto antifurto Honda (HISS) immobilizza l'impianto di accensione nel caso in cui si tenti di avviare il motore utilizzando una chiave con codice errato. Quando il commutatore di accensione viene portato in posizione **O** (Off), l'immobilizzatore HISS è sempre attivo, anche se la spia HISS non lampeggia.

Se il commutatore di accensione viene portato in posizione **I** (On) con l'interruttore di arresto del motore in posizione **R** (Run), la spia HISS si accende, per poi spegnersi dopo alcuni secondi a indicare che è possibile avviare il motore. **La spia HISS non si spegne** ➤ P. 100

La spia HISS lampeggia ogni 2 secondi per 24 ore quando il commutatore di accensione viene portato in posizione **O** (Off). È possibile attivare o disattivare questa funzionalità. ➤ P. 35

## Strumentazione, comandi e altre caratteristiche

### Direttiva UE

Questo sistema immobilizzatore è conforme alla Direttiva RE (apparecchiature radio) (2014/53/EU).



La dichiarazione di conformità alla Direttiva RE verrà consegnata al nuovo proprietario all'atto dell'acquisto. La dichiarazione di conformità dovrà essere conservata in un luogo sicuro. In caso di perdita o mancata consegna della dichiarazione di conformità, contattare il proprio rivenditore.

Informazioni

Solo per il Sud Africa



Solo per Singapore



Solo per il Marocco

AGREE PAR L'ANRT MAROC

Numéro d'agrément : MR 6164 ANRT 2011  
Date d'agrément : 04/04/2011

### Borsa portadocumenti

Il manuale d'uso e la documentazione relativa a immatricolazione e assicurazione del mezzo possono essere riposti nella borsa portadocumenti di plastica sotto la sella anteriore. ➤ P. 59

### Impianto di esclusione accensione

Un sensore angolo di inclinazione arresta automaticamente il motore e la pompa carburante se il veicolo cade a terra. Per azzerare il sensore, portare il commutatore di accensione in posizione  (Off), quindi in posizione  (On) prima di riavviare il motore.

Prendersi cura del proprio veicolo

### Frizione con funzione antislittamento

La frizione dotata della funzione assistita antisaltellamento consente di evitare il blocco della ruota posteriore quando, in fase di decelerazione, il freno motore agisce in modo marcato. Inoltre, ciò rende più leggero l'azionamento della leva della frizione.

Utilizzare esclusivamente olio motore di classificazione MA per il proprio veicolo. L'utilizzo di un olio motore con una classificazione diversa da MA potrebbe danneggiare la frizione dotata della funzione antislittamento e della funzione di assistenza.

## Prendersi cura del proprio veicolo

Una pulizia e una lucidatura frequenti sono importanti per garantire la durata del proprio veicolo Honda nel tempo. Un veicolo pulito consente di individuare meglio eventuali problemi. In particolare, acqua e sale marino utilizzati per prevenire la formazione di ghiaccio sulle strade favoriscono fenomeni di corrosione. Lavare sempre accuratamente il veicolo dopo aver guidato lungo strade costiere o trattate con sale.

### Lavaggio

Lasciare raffreddare il motore, il terminale di scarico, i freni e le altre parti calde prima provvedere al lavaggio.

1. Con un tubo da giardino a bassa pressione, sciacquare accuratamente il veicolo per rimuovere lo sporco non aderente.
2. Se necessario, rimuovere lo sporco servendosi di una spugna o di uno straccio morbido e un detergente delicato.
  - Pulire il parabrezza, il trasparente del faro anteriore, i pannelli e gli altri componenti in plastica prestando particolare attenzione a non graffiarli. Evitare di dirigere il getto d'acqua verso il filtro aria, il terminale di scarico e i componenti elettrici.



## Prendersi cura del proprio veicolo

3. Sciacquare accuratamente il veicolo con abbondante acqua e asciugare con un panno morbido e pulito.
4. Una volta asciugata, lubrificare i componenti mobili del veicolo.
  - ▶ Accertarsi di non versare lubrificante sui freni o sugli pneumatici. I dischi, le pastiglie, il tamburo e le ganasce del freno contaminati con olio subiscono una notevole riduzione in termini di efficacia frenante e potrebbero quindi provocare incidenti.
5. Al termine del lavaggio e dell'asciugatura del veicolo, lubrificare immediatamente la catena di trasmissione.
6. Applicare uno strato di cera per prevenire fenomeni di corrosione.
  - ▶ Evitare l'uso di prodotti contenenti detergenti aggressivi o solventi chimici. Questi prodotti potrebbero danneggiare i componenti in metallo, plastica o la verniciatura del veicolo.
  - ▶ Tenere la cera lontana da pneumatici e freni.
  - ▶ Se il veicolo è dotato di componenti con vernice opaca, non applicarvi uno strato di cera.

## Precauzioni relative al lavaggio

Quando si esegue il lavaggio, rispettare queste linee guida:

- Non utilizzare sistemi di lavaggio ad alta pressione:
  - ▶ L'utilizzo di idropultrici ad alta pressione potrebbe danneggiare i componenti mobili e quelli elettrici compromettendone il funzionamento.
  - ▶ L'eventuale acqua presente nella presa d'aria potrebbe essere convogliata all'interno del corpo farfallato e/o entrare nel filtro aria.
- Non dirigere il getto d'acqua verso il terminale di scarico:
  - ▶ La presenza di acqua nel terminale di scarico potrebbe impedire l'avviamento e favorire la formazione di ruggine al suo interno.
- Asciugare i freni:
  - ▶ La presenza di acqua riduce l'efficacia frenante. Dopo il lavaggio, azionare più volte i freni durante la guida a bassa velocità per fare in modo che si asciughino.
- Evitare di dirigere il getto d'acqua sotto la sella:
  - ▶ La presenza di acqua nel vano sottosella potrebbe danneggiare i documenti e altri oggetti qui riposti.

## Prendersi cura del proprio veicolo

- Non dirigere il getto d'acqua verso il filtro aria:
  - ▶ La presenza di acqua nel filtro aria potrebbe impedire al motore di avviarsi.
- Non dirigere il getto d'acqua vicino al faro:
  - ▶ La lente interna del faro anteriore potrebbe appannarsi temporaneamente dopo il lavaggio o durante la guida sotto la pioggia. Ciò non compromette il funzionamento del faro anteriore.  
Tuttavia, se è presente una quantità elevata di acqua o ghiaccio all'interno della lente, disporre l'ispezione del veicolo da parte di una concessionaria.
- Non utilizzare cera o prodotti lucidanti sulle superfici a vernice opaca:
  - ▶ Usare un panno morbido o una spugna, acqua abbondante e un detergente delicato per pulire le superfici a vernice opaca. Asciugare con un panno morbido e pulito.

### Componenti in alluminio

A contatto con sporco, fango o sale da spargere, l'alluminio si corrode. Pulire regolarmente i

componenti in alluminio e seguire queste linee guida per evitare graffi:

- Non utilizzare spazzole con setole dure, lana d'acciaio o detersivi contenenti abrasivi.
- Evitare di salire o urtare contro marciapiedi.

### Pannelli

Rispettare queste linee guida per evitare graffi e macchie:

- Lavare delicatamente con una spugna morbida e abbondante acqua.
- Per rimuovere le macchie più resistenti, utilizzare un detergente diluito e risciacquare accuratamente con abbondante acqua.
- Non versare benzina, liquido freni o detersivi sulla strumentazione, sui pannelli o sul faro anteriore.

## Prendersi cura del proprio veicolo

### Parabrezza

Pulire il parabrezza usando un panno morbido o una spugna e acqua in abbondanza. (Sul parabrezza evitare l'uso di detersivi e di qualsiasi tipo di agenti chimici per pulizia.) Asciugare con un panno morbido e pulito.

#### AVVISO

Onde evitare possibili graffi o altri danni simili, per la pulizia del parabrezza usare soltanto acqua e un panno morbido o una spugna.

In caso di sporcizia molto ostinata, usare una spugna imbevuta di detersivo neutro molto diluito e acqua in abbondanza. Risciacquare bene per eliminare completamente qualsiasi traccia residua di detersivo. (Gli eventuali residui di detersivo possono causare crepe nel parabrezza).

In presenza di graffi non eliminabili, e che impediscono una visuale chiara, sostituire il parabrezza.

Tenere l'elettrolito della batteria, il liquido freni e altri solventi chimici lontani dal parabrezza e dalla modanatura del parabrezza, poiché potrebbero danneggiare la plastica.

### Tubo di scarico e terminale di scarico

Il collettore e il terminale di scarico sono realizzati in acciaio inossidabile e possono sporcarsi di fango e polvere.

Per togliere il fango o la polvere, usare una spugna bagnata e un detersivo abrasivo liquido per cucina, quindi sciacquare a fondo con acqua pulita. Asciugare con una pelle scamosciata o un panno morbido.

Se necessario, togliere le macchie dovute al calore usando un prodotto commerciale a grana fine. Quindi sciacquare come nel caso di fango o polvere.

## Conservazione del veicolo

Se il collettore di scarico e il terminale di scarico sono verniciati, non utilizzare detergenti abrasivi reperibili in commercio. Utilizzare un detergente neutro per pulire la superficie verniciata sul collettore di scarico e il terminale di scarico. Se non si è sicuri che il collettore di scarico e il terminale di scarico siano verniciati, contattare la concessionaria.

**AVVISO**

Nonostante lo scarico sia stato realizzato in acciaio inossidabile, potrebbe macchiarsi. Non appena si notano macchie, rimuoverle.

## Conservazione del veicolo

Se il veicolo viene conservato all'aperto, è opportuno valutare l'utilizzo di un telo copricarrozzeria integrale. Se si prevede di non guidare per un periodo di tempo prolungato, rispettare queste linee guida:

- Lavare il veicolo e lucidare tutte le superfici verniciate (eccetto quelle rifinite con vernice opaca). Trattare i componenti cromati con olio antiruggine.
- Lubrificare la catena di trasmissione. ➤ P. 72
- Sostenere il veicolo con un cavalletto di sicurezza per la manutenzione e posizionarlo in modo da sollevare le ruote da terra.
- Dopo la pioggia, rimuovere il telo copricarrozzeria e fare asciugare il veicolo.
- Rimuovere la batteria (➤ P. 78) per evitare che si scarichi. Caricare completamente la batteria e posizionarla in una zona ombreggiata e ben ventilata.
  - ▶ Se la batteria non viene rimossa, scollegare il terminale negativo ⊖ per evitare di scaricarla.

## Trasporto del veicolo

Prima di riutilizzare il veicolo, controllare tutte le voci specificate nel programma di manutenzione.

Informazioni

## Trasporto del veicolo

In caso di trasporto, caricare il veicolo su un rimorchio per moto oppure su un mezzo o un rimorchio a pianale dotato di rampa di caricamento o piattaforma di sollevamento, nonché di cinghie di fissaggio. Non tentare mai di trainare il veicolo con una o entrambe le ruote a terra.

### AVVISO

Il traino del veicolo potrebbe causare gravi danni alla trasmissione.

## Tu e l'ambiente

### Tu e l'ambiente

Essere proprietario e guidare un veicolo può essere divertente, ma tutti dobbiamo fare la nostra parte per proteggere l'ambiente.

#### **Scegliere detergenti a basso impatto ambientale**

Lavare il veicolo utilizzando un detergente biodegradabile. Non utilizzare detergenti in spray contenenti clorofluorocarburi (CFC), che contribuiscono ad assottigliare lo strato di ozono atmosferico.

#### **Riciclare i materiali di scarto**

Raccogliere l'olio e altri materiali di scarto tossici in appositi contenitori di raccolta e smaltirli presso un centro di riciclaggio. Contattare l'ufficio dei lavori pubblici o l'ufficio per la tutela ambientale di zona o regionale per individuare il centro di riciclaggio più vicino e richiedere informazioni per il corretto smaltimento dei materiali di scarto non riciclabili. Non gettare l'olio esausto nella spazzatura, non versarlo in un canale di scolo o nel terreno. L'olio

esausto, la benzina, il liquido di raffreddamento e i solventi contengono sostanze tossiche che potrebbero comportare rischi per la salute degli operatori ecologici e contaminare acqua, laghi, fiumi e oceani.

## Numeri di serie

### Numeri di serie

I numeri di serie di telaio e motore identificano il veicolo in modo univoco e sono necessari per l'immatricolazione. Potrebbero essere necessari anche per l'eventuale ordinazione di parti di ricambio.

Questi numeri devono essere annotati e conservati in un luogo sicuro.

Informazioni

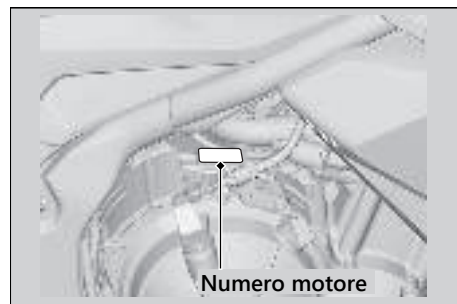

## Carburanti contenenti alcool

### Carburanti contenenti alcool

In alcuni Paesi, sono in commercio carburanti a base di alcool che consentono di ridurre le emissioni e di rispettare le normative antinquinamento. Se si prevede di utilizzare un carburante a base di alcool, verificare che si tratti di carburante senza piombo e con il numero di ottano minimo richiesto.

Le seguenti miscele possono essere utilizzate con il veicolo:

- Etanolo (alcool etilico) fino al 10% di volume.
  - ▶ La benzina contenente etanolo può essere commercializzata con il nome di Gasohol.

L'utilizzo di benzina contenente più del 10% di etanolo potrebbe:

- Danneggiare la verniciatura del serbatoio del carburante.
- Danneggiare i tubi in plastica della tubazione del carburante.
- Provocare la corrosione del serbatoio del carburante.
- Causare problemi di prestazioni.

#### AVVISO

L'utilizzo di miscele contenenti percentuali superiori ai valori ammessi potrebbe danneggiare i componenti in metallo, gomma o plastica dell'impianto di alimentazione.

Se si notano sintomi operativi o problemi di prestazioni indesiderabili, cambiare marca di benzina.



## Catalizzatore

# Catalizzatore

Questo veicolo è dotato di catalizzatore a tre vie. Il catalizzatore contiene metalli preziosi che agiscono come elementi catalizzatori innescando reazioni chimiche ad alta temperatura per convertire gli idrocarburi (HC), il monossido di carbonio (CO) e gli ossidi di azoto (NOx) dei gas di scarico in composti meno nocivi.

Un catalizzatore difettoso contribuisce all'inquinamento atmosferico e può compromettere le prestazioni del motore. Nel caso sia necessario sostituire il catalizzatore, utilizzare un componente di ricambio Honda o un prodotto equivalente.

Informazioni

Seguire queste linee guida per proteggere il catalizzatore del veicolo.

- Utilizzare sempre carburante senza piombo. L'utilizzo di carburante con piombo danneggia il catalizzatore.
- Mantenere il motore in buone condizioni di funzionamento.
- Fare controllare il veicolo presso la concessionaria, se si verificano accensioni irregolari, ritorno di fiamma, stallo o funzionamento irregolare del motore. In questo caso, interrompere la guida e spegnere il motore.

## Specifiche tecniche

### ■ Componenti principali

Lunghezza totale	2.080 mm	
Larghezza totale	<b>Versione ED, U</b>	755 mm
	<b>Versione KO</b>	730 mm
Altezza totale	1.145 mm	
Interasse	1.410 mm	
Distanza minima da terra	130 mm	
Inclinazione piantone dello sterzo	<b>Versione ED, U</b>	25°30'
	<b>Versione KO</b>	25,5°
Avancorsa	<b>Versione ED, U</b>	101 mm
	<b>Versione KO</b>	102 mm
Peso in ordine di marcia	<b>Versione ED, U</b>	192 kg
	<b>Versione KO</b>	190 kg
Carico massimo *1	<b>Versione ED, U</b>	182 kg
	<b>Versione KO</b>	162 kg
Peso massimo bagaglio *2	<b>Versione ED</b>	11 kg
Numero passeggeri	Guidatore e 1 passeggero	
Raggio minimo di sterzata	2,9 m	
Cilindrata	471 cm <sup>3</sup>	
Alesaggio x corsa	67,0 x 66,8 mm	
Rapporto di compressione	10,7:1	

Carburante	Benzina senza piombo	
	Consigliato: RON 91 o superiore	
Carburante contenente alcool	ETANOLO fino al 10% di volume	
Capacità del serbatoio	17,1 L	
Batteria	YTZ8V	
	12 V- 7,0 Ah (10 HR) / 7,4 Ah (20 HR)	
	1a	3,285
Rapporti del cambio	2a	2,105
	3a	1,600
	4a	1,300
	5a	1,150
	6a	1,043
Rapporto di riduzione (primaria/finale)	2,029 / 2,733	

\*1 : Inclusi guidatore, passeggero, tutti i bagagli e accessori

\*2 : Incluso il peso del bagaglio e degli accessori aggiunti

## Specifiche tecniche

### ■ Dati di manutenzione

Dimensioni pneumatico	Anteriore	120/70ZR17M/C (58W)
	Posteriore	160/60ZR17M/C (69W)
Tipo di pneumatico		Radiale, senza camera d'aria
Pneumatici raccomandati	Anteriore	DUNLOP D222F W MICHELIN ROAD5
	Posteriore	DUNLOP D222 W MICHELIN ROAD5
Categoria d'uso pneumatici *1	Normale	Consentito
	Speciale	Non consentito
	Neve	Non consentito
	Ciclomotore	Non consentito
Pressione pneumatici	Anteriore	250 kPa (2,50 kgf/cm <sup>2</sup> )
	Posteriore	290 kPa (2,90 kgf/cm <sup>2</sup> )
Altezza minima battistrada	Anteriore	1,5 mm
	Posteriore	2,0 mm
Candela	(standard)	CPR8EA-9 (NGK)
Distanza tra gli elettrodi		0,8 - 0,9 mm
Regime minimo	1.200 ± 100 giri/min	
Olio motore consigliato	Olio per motori a 4 tempi Honda, Classificazione di servizio API SG o superiore, ad eccezione dell'olio contrassegnato come "A risparmio energetico" o "A conservazione di risorse" SAE 10W-30, Standard JASO T 903 MA	

Specifiche tecniche

Capacità olio motore	Dopo lo svuotamento	2,5 L
	Dopo lo svuotamento e il cambio del filtro olio motore	2,7 L
	Dopo lo smontaggio	3,2 L
Liquido freni consigliato	Liquido freni DOT 4 Honda	
Capacità impianto di raffreddamento	1,40 L	
Liquido di raffreddamento raccomandato	Liquido di raffreddamento Pro Honda HP	
Lubrificante per catene di trasmissione consigliato	Lubrificante per catene di trasmissione progettato specificamente per catene con O-ring Se non è disponibile, utilizzare olio per ingranaggi SAE 80 o 90.	
Gioco catena di trasmissione	25 - 35 mm	
Catena di trasmissione standard	DID520VF o RK520KLO2 N. maglie 112	
Dimensioni ingranaggi standard	Ingranaggio conduttore	15T
	Ingranaggio condotto	41T

\*1: Normativa UE

## Specifiche tecniche

**■ Lampadine**

Faro	LED
Luce di stop/luce di posizione posteriore	LED
Indicatore di direzione anteriore	LED
Indicatore di direzione posteriore	LED
Luce di posizione	LED
Luce targa	12 V-5 W

**■ Fusibili**

Fusibile principale	30 A
Altro fusibile	30 A, 15 A, 7,5 A

## Indice analitico

### A

<b>Abbigliamento protettivo</b> .....	10
<b>ABS (sistema antibloccaggio dei freni)</b> .....	12
<b>Acceleratore</b> .....	95
<b>Accessori</b> .....	15
<b>Ambiente</b> .....	123
<b>Attrezzatura</b>	
Kit attrezzi .....	59
Manuale d'uso e manutenzione.....	59, 116
<b>Attrezzi</b> .....	77
<b>Avviamento del motore</b> .....	53

### B

<b>Batteria</b> .....	68, 78
<b>Benzina</b> .....	57
<b>Bloccasterzo</b> .....	52

### C

<b>Cambio delle marce</b> .....	54
<b>Carburante</b>	
Capacità del serbatoio .....	57
Consigliato .....	57
Consumo di carburante in riserva.....	26
Indicatore .....	22

Indicatore del consumo chilometrico

istantaneo .....	24
Indicatore del consumo chilometrico medio ...	24
Indicatore del consumo effettivo di	
carburante .....	25
Riserva .....	22
<b>Catalizzatore</b> .....	126
<b>Catena di trasmissione</b> .....	91
<b>Cavalletto laterale</b> .....	90
<b>Chiave di accensione</b> .....	113
<b>Commutatore di accensione</b> .....	51, 53, 115
<b>Conservazione del veicolo</b> .....	121
<b>Consigliato</b>	
Carburante.....	57
Liquido di raffreddamento.....	73
Olio .....	70
<b>Contachilometri parziale</b> .....	28, 115
<b>Contachilometri parziale in riserva</b> .....	28
<b>Contachilometri totale</b> .....	28, 115
<b>Contagiri</b> .....	21
<b>Contagiri numerico</b> .....	28
<b>D</b>	
<b>Devioluci</b> .....	50

Diagnostica.....	99	<b>Impianto di esclusione dell'accensione</b>	
Display del contagiri .....	42	collegato al cavalletto laterale .....	90
<b>E</b>		Indicatore della velocità media .....	25
Etichette .....	6	Indicatore giri motore .....	38, 45
Etichette con simboli.....	6	Indicatore posizione cambio.....	21
<b>F</b>		Indicatore temperatura del liquido di	
Frenata.....	12	raffreddamento.....	22
<b>Freni</b>		Interruttore di comando luce di sorpasso .....	50
Liquido .....	71, 87	Interruttore luce di stop.....	89
Regolazione leva .....	96	Interruttore luci di emergenza .....	50
Usura pastiglie.....	88	Interruttori.....	50
<b>Fusibili</b> .....	70, 110	<b>K</b>	
<b>G</b>		Kit di riparazione.....	107
Gasolina (Gasohol) .....	125	<b>L</b>	
Guasto elettrico.....	108	<b>Lampadina</b>	
<b>I</b>		Luce targa.....	109
Impianto della frizione .....	92	<b>Lavaggio del veicolo</b> .....	117
<b>Impianto di esclusione accensione</b>		<b>Limite di peso</b> .....	16
Cavalletto laterale.....	90	<b>Limite di peso massimo</b> .....	16
Sensore angolo di inclinazione.....	116	<b>Limiti di carico</b> .....	16
		<b>Linee guida relative al carico</b> .....	16
		<b>Liquido di raffreddamento</b> .....	73, 85

**M****Manutenzione**

Elementi essenziali .....	66
Importanza.....	62
Programma.....	63
Sicurezza .....	62

**Modifiche..... 15****Motore**

Arresto.....	115
Avviamento.....	53
Interruttore di spegnimento.....	50, 53, 115
Non si avvia.....	100
Numero.....	124
Olio .....	70, 83
Surriscaldamento .....	101

**Motore ingolfato ..... 53****N**

<b>Numeri di serie.....</b>	<b>124</b>
<b>Numero di telaio.....</b>	<b>124</b>

**O****Olio**

Motore .....	70, 83
--------------	--------

**Orologio..... 21, 33****P****Parcheggio..... 13****Pneumatici**

Foratura.....	107
Pressione dell'aria.....	74
Sostituzione .....	74, 107

**Portacasco ..... 58****Precauzioni relative alla guida..... 11****Precauzioni relative alla sicurezza ..... 10****Pulsante del clacson..... 50****Pulsante di avviamento..... 50, 53****Pulsante SEL..... 20****Pulsante SET..... 20****R****Regolazione orologio digitale ..... 33****Rifornimento..... 57**

**Rimozione**

Batteria .....	78
Clip .....	79
Coperchio laterale sinistro .....	82
Sella anteriore .....	80
Sella posteriore .....	81

**S**

Sella anteriore .....	80
Sella posteriore .....	81
Sospensione anteriore .....	97
Sospensione posteriore .....	98
Specifiche tecniche .....	127
Spegnimento del motore .....	115
Spia abbaglianti .....	45
Spia ABS (sistema antibloccaggio dei freni) .....	47, 104
Spia bassa pressione olio .....	47, 102
Spia di folle .....	45
Spia guasti (MIL) sistema PGM-FI (iniezione programmata del carburante) .....	45, 103
Spia HISS .....	47, 100
Spia indicatori di direzione .....	44
Spie .....	44

Spie accese .....	102
Strumentazione .....	20
Surriscaldamento .....	101

**T**

Tachimetro .....	21
Tempo trascorso .....	26
Trasporto del veicolo .....	122

**U**

Ubicazione componenti .....	18
-----------------------------	----

**V****Vano sottosella**

Attrezzatura .....	58
Kit attrezzi .....	59
Manuale d'uso e manutenzione .....	59, 116



