

Questo manuale deve essere considerato parte integrante della motocicletta e deve essere consegnato assieme alla motocicletta nel caso venga rivenduta.

Questa pubblicazione include le informazioni più aggiornate relative alla produzione al momento di andare in stampa. Honda Motor Co., Ltd. si riserva il diritto di apportare modifiche in qualsiasi momento senza preavviso e senza incorrere in alcun obbligo.

Nessuna parte di questa pubblicazione può essere riprodotta senza permesso scritto.

Il veicolo illustrato in questo manuale d'uso può presentare differenze rispetto al veicolo posseduto.

# Benvenuti

Congratulazioni per avere acquistato una nuova motocicletta Honda. L'aver scelto un veicolo Honda ti permette di entrare in una grande famiglia di clienti soddisfatti e che hanno dimostrato di riconoscere che Honda significa qualità in ogni prodotto.

Per garantire sicurezza e piacere di guida:

- Leggere con attenzione il presente manuale d'uso.
- Seguire le raccomandazioni e le procedure contenute nel presente manuale.
- Prestare particolare attenzione ai messaggi di sicurezza nel presente manuale e sulla motocicletta.

- Il codici seguenti, utilizzati nel corso del manuale, indicano i rispettivi paesi.
- Le illustrazioni sono basate sul modello CB650RA V ED.

## Codici paese

Codice	Paese
<b>CB650RA</b>	
V ED, VII ED	Vendite dirette in Europa

\*Le caratteristiche del veicolo possono variare a seconda delle zone o dei paesi.

## Brevi cenni sulla sicurezza

La sicurezza, propria ed altrui, riveste un'estrema importanza. L'utilizzo in sicurezza di questa motocicletta è una responsabilità importante. Per aiutare a prendere decisioni con cognizione di causa, in questo manuale e sulle etichette relative alla sicurezza sono incluse le procedure di funzionamento e altre informazioni. Queste informazioni segnalano potenziali rischi che possono causare lesioni al cliente o agli altri. Ovviamente, non è né pratico né possibile mettere in guardia contro tutti i pericoli associati alla guida e alla manutenzione di una motocicletta. Pertanto, è indispensabile utilizzare il proprio buon senso.

Troverete importanti informazioni relative alla sicurezza in una varietà di forme tra cui:

- Etichette relative alla sicurezza sulla motocicletta
- Messaggi di sicurezza preceduti da un simbolo di avvertenza di sicurezza  e da uno dei tre termini seguenti: PERICOLO, ATTENZIONE o AVVERTENZA. Il significato di questi termini è il seguente:

### **PERICOLO**

La mancata osservanza di queste istruzioni CAUSA la MORTE o GRAVI LESIONI.

### **ATTENZIONE**

La mancata osservanza di queste istruzioni PUÒ CAUSARE la MORTE o GRAVI LESIONI.

### **AVVERTENZA**

La mancata osservanza di queste istruzioni PUÒ CAUSARE LESIONI.

**Altre informazioni importanti vengono fornite dopo i seguenti titoli:**

**AVVISO** Informazioni che contribuiscono a evitare danni alla motocicletta, alle cose o all'ambiente.

# Indice

**Sicurezza della motocicletta** P. 2

**Guida di funzionamento** P. 18

**Manutenzione** P. 63

**Diagnostica** P. 105

**Informazioni** P. 127

**Specifiche tecniche** P. 140

**Indice analitico** P. 143

# Sicurezza della motocicletta

Questa sezione contiene importanti informazioni relative alla guida in sicurezza della motocicletta.

Si prega di leggere attentamente questa sezione.

<b>Linee guida relative alla sicurezza .....</b>	<b>P. 3</b>
<b>Etichette con simboli.....</b>	<b>P. 6</b>
<b>precauzioni relative alla sicurezza .....</b>	<b>P. 11</b>
<b>Precauzioni relative alla guida .....</b>	<b>P. 12</b>
<b>Accessori e modifiche.....</b>	<b>P. 16</b>
<b>Carico.....</b>	<b>P. 17</b>

## Linee guida relative alla sicurezza

Seguire queste linee guida per aumentare la sicurezza personale:

- Eseguire tutti i controlli regolari e di routine specificati nel presente manuale.
- Spegnere il motore e tenere lontane scintille e fiamme prima di riempire il serbatoio del carburante.
- Non avviare il motore in ambienti parzialmente o completamente chiusi. Il monossido di carbonio contenuto nei gas di scarico è tossico e può essere mortale.

### Indossare sempre il casco

È un fatto dimostrato. Caschi e indumenti protettivi contribuiscono a ridurre significativamente il numero e la gravità delle ferite alla testa e alle altre parti del corpo. Indossare quindi sempre un casco per motocicletta e abbigliamento protettivo omologati. ➡ P. 11

### Prima di mettersi alla guida

Verificare di essere fisicamente in forma, concentrati e di non essere sotto l'effetto di alcool e droghe. Indossare e controllare che il passeggero indossi un casco per motocicletta e abbigliamento protettivo omologati. Istruire il passeggero su come aggrapparsi alla cintola della sella o alla vita del conducente, come piegare il corpo durante la percorrenza delle curve insieme al guidatore e come tenere i piedi sui poggiatesta anche quando la motocicletta è ferma.

### Prendere il tempo necessario per imparare e fare pratica

Anche se si ha già esperienza di guida con altre motociclette, eseguire delle guide di prova in luoghi sicuri per acquisire familiarità con il modo in cui questa motocicletta funziona e deve essere gestita, oltre ad abituarsi alle misure e al peso della motocicletta.

### Non guidare in modo aggressivo

Prestare attenzione ai veicoli circostanti senza dare per scontato che gli altri conducenti siano in grado di vederli. Essere sempre pronto a una fermata improvvisa o a eseguire una manovra per evitare ostacoli.

### **Rendersi visibili**

È necessario rendersi più visibili, in special modo di notte, indossando un abbigliamento catarifrangente, posizionandosi in modo da essere visibili dagli altri guidatori, segnalando le svolte o i cambi di corsia e utilizzando l'avvisatore acustico quando necessario.

### **Non superare i propri limiti**

Non guidare mai oltre le proprie capacità o più velocemente di quanto lo consentano le condizioni del percorso. Stanchezza e distrazione possono compromettere la capacità di usare buon senso e di guidare in sicurezza.

### **Non bere prima di guidare**

Gli alcolici non sono indicati per la guida. Anche una sola bevanda alcolica può ridurre l'abilità di reagire alle variazioni di condizioni, mentre il tempo di reazione peggiora a ogni ulteriore bevanda assunta. Non bere prima di guidare e non permettere che gli amici si mettano alla guida dopo aver bevuto.

### **Mantenere la propria Honda in condizioni di sicurezza**

È importante una corretta manutenzione della motocicletta, in modo che sia sempre in condizioni di essere guidata in sicurezza.

Controllare la propria motocicletta prima di ogni guida ed eseguire tutta la manutenzione raccomandata. Non superare mai i limiti di carico (➡ P. 17) e non eseguire modifiche alla motocicletta o installare accessori che possano renderla pericolosa (➡ P. 16).

### **Se si è coinvolti in un incidente**

La priorità è la sicurezza personale. In caso di presenza di feriti, non sottovalutare la gravità delle lesioni e controllare se è possibile continuare a guidare in sicurezza. Se necessario, chiamare un'ambulanza. Inoltre, se nell'incidente sono state coinvolte altre persone o altri veicoli, attenersi alle leggi e normative in vigore.

Se si decide di continuare a guidare, portare prima il commutatore di accensione in posizione  (Off) e valutare le condizioni della motocicletta. Controllare se ci sono perdite di liquidi e se i dadi e i bulloni essenziali sono correttamente serrati, quindi controllare manubrio, leve di comando, freni e ruote. Guidare a velocità ridotta e con la massima prudenza.

La motocicletta potrebbe aver subito danni non immediatamente visibili. Fare eseguire quanto prima un controllo approfondito della motocicletta presso un'officina autorizzata.

### **Rischi legati al monossido di carbonio**

I gas di scarico contengono monossido di carbonio, un gas incolore e inodore. Respirare il monossido di carbonio può causare la perdita dei sensi e il decesso.

Se il motore viene avviato in ambienti completamente o parzialmente chiusi, l'aria che si respira può contenere una pericolosa quantità di monossido di carbonio.

Non avviare mai la motocicletta in un garage o in altri luoghi chiusi.

## **⚠ATTENZIONE**

L'azionamento del motore della motocicletta in aree chiuse o parzialmente chiuse può causare un rapido accumulo di monossido di carbonio tossico.

L'inalazione di questo gas inodore e incolore può causare stati di incoscienza e addirittura la morte.

Avviare il motore della motocicletta solo in aree aperte ben ventilate.



## Etichette con simboli

Nelle pagine seguenti viene descritto il significato delle etichette. Alcune etichette segnalano i potenziali rischi che potrebbero provocare lesioni. Altre invece forniscono informazioni importanti sulla sicurezza. Leggere attentamente queste informazioni e non rimuovere l'etichetta.

Se un'etichetta si stacca o diventa illeggibile, contattare il proprio concessionario per la sostituzione.

Su ogni etichetta è riportato un simbolo specifico.

Di seguito vengono illustrati i significati dei simboli e delle etichette.



Leggere con attenzione le istruzioni contenute nel manuale d'uso.



Leggere con attenzione le istruzioni contenute nel manuale d'officina. Nell'interesse della sicurezza, la manutenzione della motocicletta deve essere effettuata solo presso il concessionario.



### **PERICOLO (su sfondo ROSSO)**

La mancata osservanza di queste istruzioni causa GRAVI LESIONI o MORTE.

### **ATTENZIONE (su sfondo ARANCIONE)**

La mancata osservanza di queste istruzioni può causare GRAVI LESIONI o MORTE.

### **AVVERTENZA (su sfondo GIALLO)**

La mancata osservanza di queste istruzioni può causare il RISCHIO DI LESIONI.



## **ETICHETTA BATTERIA PERICOLO**

- Tenere la batteria lontana da fiamme e scintille. La batteria produce un gas esplosivo.
- Non lasciare che bambini o altre persone tocchino la batteria se non sono perfettamente a conoscenza delle corrette precauzioni di utilizzo e dei rischi correlati.
- Indossare occhiali protettivi e guanti isolanti prima di toccare la batteria per evitare il rischio di ustioni e di perdita della vista in seguito al contatto con l'elettrolito della batteria.
- Maneggiare l'elettrolito della batteria con estrema cautela poiché contiene acido solforico diluito. Il contatto con la pelle o gli occhi può provocare ustioni o la perdita della vista.
- Leggere e comprendere a fondo il presente manuale prima di maneggiare la batteria. L'inosservanza delle istruzioni può causare lesioni personali e danni alla motocicletta.
- Non utilizzare la batteria se il livello dell'elettrolito si trova in corrispondenza o sotto al contrassegno di livello inferiore in quanto potrebbe esplodere e causare lesioni gravi.



**ETICHETTA DEL TAPPO RADIATORE  
PERICOLO**

NON APRIRE QUANDO È CALDO.

Il contatto con liquido di raffreddamento bollente provoca gravi ustioni.  
La valvola limitatrice della pressione inizia ad aprirsi a **1,1 kgf/cm<sup>2</sup>**.



## ETICHETTA DI ATTENZIONE RELATIVA AD ACCESSORI E CARICO ATTENZIONE

### ACCESSORI E CARICO

- La stabilità e il controllo in sicurezza di questa motocicletta possono risentire dell'aggiunta di accessori e bagaglio.
- Leggere con attenzione le istruzioni contenute nel manuale d'uso e nella guida all'installazione prima di installare qualsiasi accessorio.
- Il peso totale di accessori e bagaglio, aggiunti al peso di guidatore e passeggero, non può essere superiore a **168 kg**, valore relativo al carico massimo.
- Il peso del bagaglio non può essere superiore a **7 kg** in alcun caso.
- Non è consigliato il montaggio di carenature maggiorate montate su forcelle o manubrio.

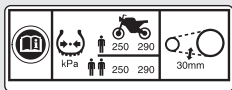

### ETICHETTA INFORMAZIONI PNEUMATICO E CATENA DI TRASMISSIONE

Pressione pneumatico a freddo:

[Solo guidatore]

Anteriore **250 kPa (2,50 kgf/cm<sup>2</sup>)**

Posteriore **290 kPa (2,90 kgf/cm<sup>2</sup>)**

[Guidatore e passeggero]

Anteriore **250 kPa (2,50 kgf/cm<sup>2</sup>)**

Posteriore **290 kPa (2,90 kgf/cm<sup>2</sup>)**

Tenere la catena registrata e lubrificata.

Gioco **25 - 35 mm**



### ETICHETTA PROMEMORIA SICUREZZA

Per la propria protezione, indossare sempre casco e abbigliamento protettivo.

### ETICHETTA CARBURANTE

Solo benzina senza piombo

ETANOLO fino al 10% di volume

## precauzioni relative alla sicurezza

- Guidare con prudenza, tenendo le mani sul manubrio e i piedi sui poggipiedi.
- Durante la guida, il passeggero deve aggrapparsi alla cinghia della sella o alla cintola del guidatore e appoggiare i piedi sui poggipiedi.
- Tenere sempre in considerazione la sicurezza del passeggero e degli altri guidatori.

### Abbigliamento protettivo

Assicuratevi che voi e il passeggero indossiate un casco per motocicletta omologato, occhiali protettivi ed indumenti protettivi ad alta visibilità. Non guidate in modo aggressivo, bensì in funzione delle condizioni meteorologiche e stradali.

#### ■ Casco

Omologato secondo gli standard di sicurezza, ad alta visibilità e della misura corretta.

- Deve essere comodo ma sicuro e con il sottogola allacciato.

- Deve avere una visiera che consenta un ampio campo visivo o altri tipi di occhiali protettivi omologati

### **⚠ATTENZIONE**

Il mancato utilizzo del casco aumenta il rischio di lesioni gravi o morte in caso di incidente.

Assicuratevi che voi e il passeggero indossiate un casco omologato e abbigliamento protettivo.

#### ■ Guanti

Guanti di pelle con dita e alta resistenza all'abrasione

#### ■ Stivali o calzature per la guida

Stivali resistenti con soles antiscivolo e protezione per le caviglie

#### ■ Giacche e pantaloni

Indossare giacche protettive, ad alta visibilità e a maniche lunghe, pantaloni resistenti per la guida (o una tuta protettiva)

## Precauzioni relative alla guida

### Periodo di rodaggio

Durante i primi 500 km di utilizzo, seguire queste linee guida per garantire l'affidabilità e le prestazioni future della motocicletta.

- Evitare partenze a pieno gas e brusche accelerazioni.
- Evitare le frenate brusche e le scalate rapide.
- Guidare con prudenza.

### Freni

Osservare le seguenti linee guida:

- Evitare le frenate molto brusche e le scalate rapide.
  - ▶ Una brusca frenata può ridurre la stabilità della motocicletta.
  - ▶ Quando possibile, ridurre la velocità in prossimità di una curva, per evitare il rischio di scivolare.
- Guidare con prudenza sui tratti in cui la trazione è limitata.
  - ▶ Le ruote si bloccano più facilmente su tali superfici, causando spazi di frenata più lunghi.
- Evitare di frenare continuamente.
  - ▶ Le frenate ripetute durante la percorrenza di lunghi tratti in discesa possono surriscaldare eccessivamente i freni, riducendone l'efficacia. Per ridurre la velocità, utilizzare il freno motore abbinato all'azionamento intermittente dei freni.
- Per massimizzare l'efficienza dell'azione frenante, azionare contemporaneamente il freno anteriore e il freno posteriore.

## ■ Sistema antibloccaggio dei freni (ABS)

Questo modello è dotato di un sistema antibloccaggio dei freni (ABS) progettato per impedire il bloccaggio dei freni durante le frenate brusche.

- Il sistema ABS non riduce lo spazio di frenata. In determinate circostanze, il sistema ABS può allungare la distanza di arresto.
- Il sistema ABS non entra in funzione a velocità inferiori a 10 km/h.
- La leva e il pedale del freno possono subire un leggero contraccolpo quando vengono azionati i freni. Ciò è normale.
- Utilizzare sempre le ruote dentate e gli pneumatici anteriore/posteriore consigliati per garantire il corretto funzionamento del sistema ABS.

## ■ Freno motore

Il freno motore contribuisce a rallentare la motocicletta quando l'acceleratore viene rilasciato. Il passaggio a una marcia inferiore contribuisce ad aumentare ulteriormente l'azione frenante. Quando si percorrono discese lunghe e ripide, è consigliabile ridurre la velocità tramite il freno motore e attraverso l'utilizzo intermittente dei freni.

## ■ Condizioni di pioggia o bagnato

Le superfici stradali bagnate sono scivolose e i freni bagnati riducono ulteriormente l'efficienza della frenata.

Frenare con estrema attenzione in condizioni di bagnato.

Se i freni sono bagnati, è necessario frenare durante la guida a bassa velocità per fare in modo che si asciughino.



### Parcheggio

- Parcheggiare il veicolo su una superficie solida e piana.
- Se è necessario parcheggiare su una superficie leggermente inclinata o non stabile, assicurarsi che la motocicletta non possa muoversi o cadere.
- Verificare che i componenti molto caldi non entrino in contatto con materiali infiammabili.
- Non toccare il motore, il silenziatore, i freni e gli altri componenti caldi prima che si siano raffreddati.
- Per ridurre il rischio di furti, quando si lascia la motocicletta incustodita bloccare sempre il manubrio e rimuovere la chiave.  
È consigliato anche l'utilizzo di un dispositivo antifurto.

### Parcheggio con cavalletto laterale

1. Spegnerne il motore.
2. Abbassare il cavalletto laterale.
3. Inclinare lentamente la motocicletta verso sinistra finché il suo peso è appoggiato sul cavalletto laterale.

4. Ruotare il manubrio completamente a sinistra.  
▶ La rotazione del manubrio verso destra riduce la stabilità e può causare la caduta della motocicletta.
5. Portare il commutatore di accensione in posizione  (Lock) e rimuovere la chiave.  
➤ P. 54

### Linee guida relative al rifornimento e al carburante

Seguire queste linee guida per proteggere il motore, l'impianto di alimentazione e il catalizzatore:

- Utilizzare solamente carburante senza piombo.
- Utilizzare il carburante con il numero di ottano consigliato. L'utilizzo di carburante a basso numero di ottano può diminuire le prestazioni del motore.
- Non utilizzare carburanti con alta concentrazione di alcool. ➤ P. 138
- Non utilizzare carburante vecchio o contaminato o una miscela olio/carburante.
- Evitare di far penetrare sporco o acqua all'interno del serbatoio.

## Honda Selectable Torque Control

Quando Honda Selectable Torque Control (Torque Control) rileva il pattinamento della ruota posteriore in fase di accelerazione, il sistema limita la coppia erogata alla ruota posteriore.

Il Torque Control non funziona durante la decelerazione e non impedirà lo slittamento della ruota posteriore dovuto all'effetto del freno motore. Non chiudere improvvisamente la valvola a farfalla, specialmente durante la guida su superfici scivolose.

Il Torque Control potrebbe non compensare condizioni stradali accidentate o l'azionamento rapido dell'acceleratore. Tenere sempre presenti le condizioni della strada e meteorologiche, nonché le proprie condizioni e capacità nell'azionare l'acceleratore.

Se la motocicletta rimane impantanata nel fango, nella neve o nella sabbia, potrebbe essere più facile liberarla disattivando temporaneamente il Torque Control.

Disattivare temporaneamente il Torque Control può anche aiutare a mantenere il controllo e l'equilibrio nella guida fuoristrada.

Utilizzare sempre pneumatici e rocchetti di tipo raccomandato per garantire il corretto funzionamento del sistema Torque Control.

## Accessori e modifiche

Si raccomanda vivamente di non dotarsi di accessori non progettati specificamente da Honda o di eseguire modifiche che alterino il progetto originale della motocicletta. Ciò potrebbe comprometterne la sicurezza.

Le modifiche alla motocicletta possono far decadere la garanzia e rendere illegale la libera circolazione della motocicletta su strada. Prima di decidere di installare accessori sulla motocicletta, è necessario assicurarsi che tali modifiche siano sicure e legali.

### **ATTENZIONE**

Accessori o modifiche non corretti possono provocare incidenti, con conseguenti lesioni gravi o morte.

Seguire le istruzioni fornite nel presente manuale utente relative agli accessori e alle modifiche.

Non trainare rimorchi o sidecar con la motocicletta. La motocicletta non è stata progettata per questi scopi e il loro utilizzo può compromettere seriamente il controllo della motocicletta.

## Carico

- Il trasporto di un peso supplementare influenza il controllo, la frenata e la stabilità della motocicletta.  
Adattare sempre la velocità al carico che si sta trasportando per mantenere una guida in sicurezza.
- Non trasportare mai carichi eccessivi e rispettare sempre i limiti di carico specificati.  
**Capacità massima di carico/peso massimo bagaglio** ➤ P. 140
- Fissare saldamente tutti i bagagli in modo che siano bilanciati e vicini al centro della motocicletta.
- Non posizionare oggetti vicino alle luci o al silenziatore.

### **⚠ATTENZIONE**

Carichi eccessivi o un carico non corretto possono provocare incidenti, con conseguenti lesioni gravi o morte.

Rispettare tutti i limiti di carico e le altre linee guida relative ai carichi contenute nel presente manuale.

# Ubicazione componenti

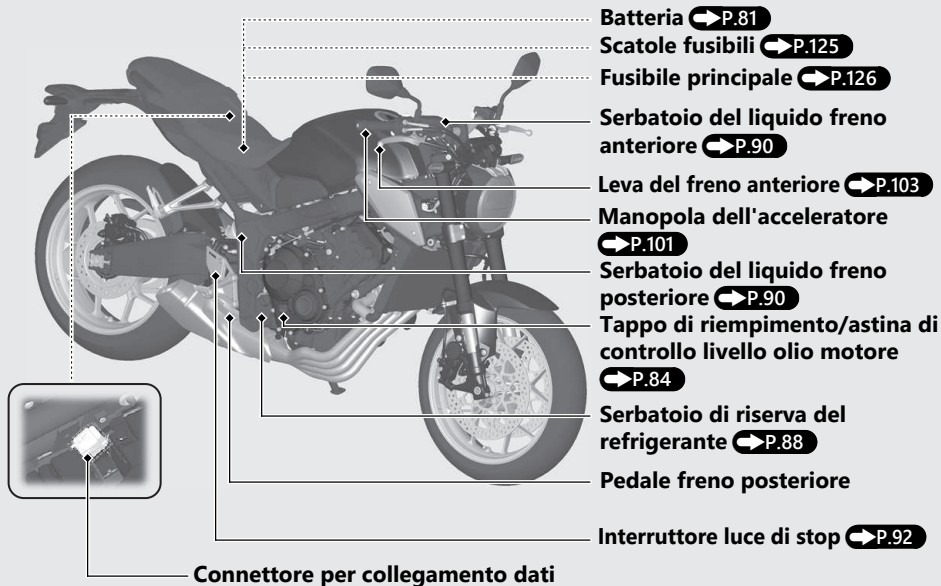

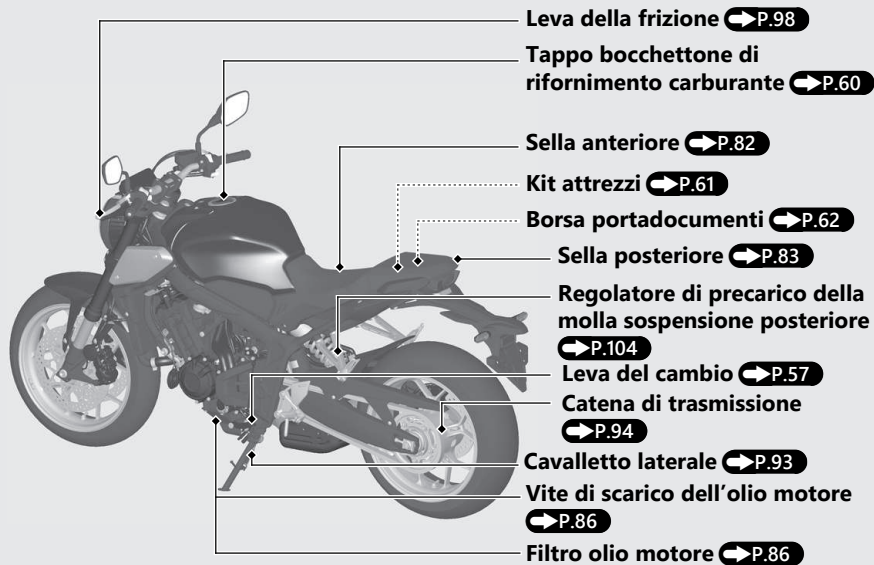

# Strumentazione

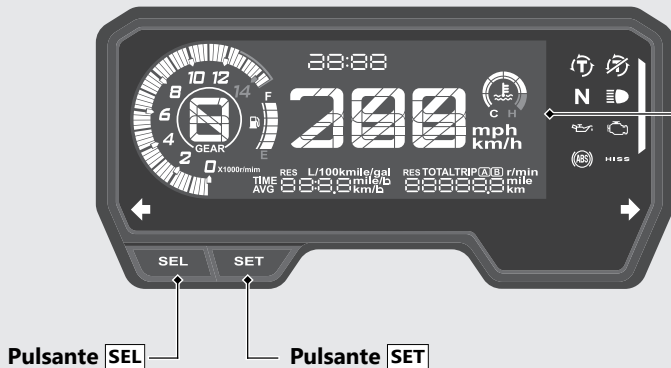

## Controllo del display

Quando il commutatore di accensione viene portato in posizione **I** (On), viene visualizzato l'animazione iniziale. Se alcuni non vengono visualizzati correttamente, fare controllare il problema presso la concessionaria.

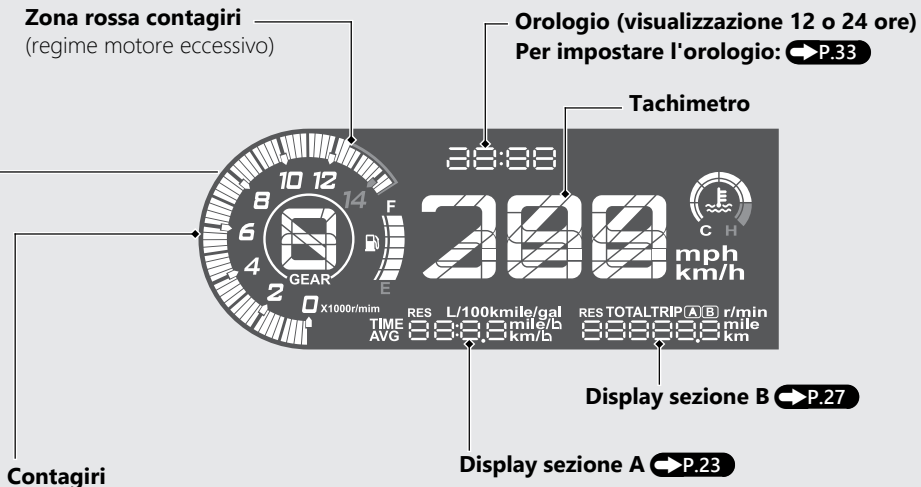
**AVVISO**

Evitare di portare il regime motore fino alla zona rossa del contagiri. Un regime motore eccessivo può pregiudicare la vita utile del motore.



## Strumentazione *(Segue)*

### Indicatore temperatura del liquido di raffreddamento

Quando la temperatura del liquido di raffreddamento supera i valori specificati, il segmento H lampeggia.

**Se il segmento H lampeggia durante la guida:** ➔ P.107

**Se la spia dell'indicatore temperatura liquido di raffreddamento lampeggia:** ➔ P.112

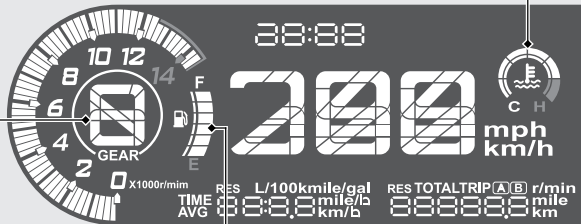

### Indicatore posizione cambio

La posizione del cambio è mostrata nell'indicatore di posizione cambio.

- ▶ “-” compare quando il cambio marce non viene eseguito correttamente.

### Indicatore livello carburante

Carburante rimanente quando inizia a lampeggiare solo il 1°(E) segmento: circa 3,2 L

**Se l'indicatore livello carburante lampeggia ripetutamente oppure si spegne:** ➔ P.111



## Display sezione A

È possibile selezionare i seguenti elementi:

- Consumo chilometrico istantaneo
- Consumo chilometrico medio [AVG]
- Consumo di carburante
- Velocità media [AVG]
- Tempo trascorso [TIME]
- Consumo di carburante in riserva [RES]

## Modifica del display della sezione A

Con il pulsante **SEL**, nel display della sezione A è possibile selezionare il consumo chilometrico istantaneo, il consumo chilometrico medio, il consumo di carburante, la velocità media, il tempo trascorso e il consumo di carburante in riserva.

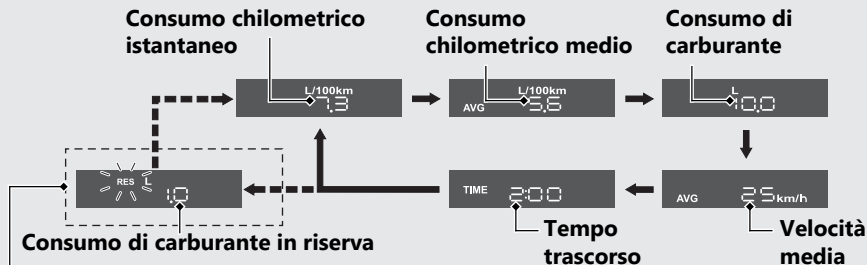

**Quando il 1° segmento (E) dell'indicatore livello carburante inizia a lampeggiare**

Quando il 1° segmento (E) dell'indicatore livello carburante inizia a lampeggiare, il consumo chilometrico istantaneo, il consumo chilometrico medio, il consumo di carburante, la velocità media e il tempo trascorso passano al consumo di carburante in riserva.

## Strumentazione *(Segue)*

### Consumo chilometrico istantaneo

Visualizza il consumo chilometrico corrente e istantaneo.

Intervallo di visualizzazione : da 0,0 a 300,0 L/100km (km/L, mile/gal o mile/L)

- Superiore a 300,0 L/100km (km/L, mile/gal o mile/L): viene visualizzato "300.0".
- Se la velocità è inferiore a 6 km/h: viene visualizzato "---.-".

Quando viene visualizzato "---.-", eccetto che nei casi suddetti, recarsi alla concessionaria per l'assistenza.

### Consumo chilometrico medio [AVG]

Visualizza il consumo chilometrico medio a partire dall'ultimo azzeramento del contachilometri parziale.

Il consumo chilometrico medio viene calcolato in base al valore visualizzato dal contachilometri parziale (A o B) selezionato.

Inoltre, il consumo chilometrico medio per il contachilometri parziale A viene visualizzato anche quando sono selezionati il contachilometri totale, il contachilometri parziale A, il contagiri numerico e il contachilometri parziale in riserva.

Intervallo di visualizzazione : da 0,0 a 300,0 L/100km (km/L, mile/gal o mile/L)

- Superiore a 300,0 L/100km (km/L, mile/gal o mile/L): viene visualizzato "300.0".
- Quando viene azzerato il contachilometri parziale A o B: viene visualizzato "---.-".

Quando viene visualizzato "---.-", eccetto nei casi suddetti, recarsi alla concessionaria per l'assistenza.

**Per azzerare il consumo chilometrico medio:**  **P.29**

## Consumo di carburante

Visualizza il consumo di carburante a partire dall'ultimo azzeramento del contachilometri parziale.

Il consumo di carburante viene calcolato in base al valore visualizzato dal contachilometri parziale (A o B) selezionato.

Inoltre, il consumo di carburante per il contachilometri parziale A viene visualizzato anche quando sono selezionati il contachilometri totale, il contachilometri parziale A, il contagiri numerico e il contachilometri parziale in riserva. Intervallo di visualizzazione: da 0,0 a 300,0 L (litri)

- Superiore a 300,0 L (litri): viene visualizzato "300.0".

Quando viene visualizzato "---.-", recarsi alla concessionaria per l'assistenza.

### Per azzerare il consumo di carburante:



## Velocità media [AVG]

Visualizza la velocità media a partire dall'ultimo azzeramento del contachilometri parziale.

La velocità media viene calcolata in base al valore visualizzato dal contachilometri parziale (A o B) selezionato.

Inoltre, la velocità media per il contachilometri parziale A viene visualizzata anche quando sono selezionati il contachilometri totale, il contachilometri parziale A, il contagiri numerico e il contachilometri parziale in riserva.

Intervallo di visualizzazione: da 0 a 299 km/h

- Visualizzazione iniziale: viene visualizzato "---".
- Se la motocicletta ha percorso meno di 0,2 km da quando è stato avviato il motore: viene visualizzato: "---".
- Se il tempo di funzionamento della motocicletta da quanto è stato avviato il motore è inferiore a 30 secondi: viene visualizzato "---".

## Strumentazione *(Segue)*

Quando viene visualizzato "---", eccetto nel caso suddetto, recarsi dal concessionario per l'assistenza.

**Per azzerare la velocità media:** ➔ P.29

### Tempo trascorso [TIME]

Visualizza il tempo di funzionamento a partire dall'ultimo azzeramento del contachilometri parziale.

Il tempo trascorso viene calcolato in base al valore visualizzato sul contachilometri parziale (A o B) selezionato.

Inoltre, viene visualizzato il tempo trascorso per il contachilometri parziale A quando sono selezionati il contachilometri totale, il contachilometri parziale A, il contagiri numerico e il contachilometri parziale in riserva.

Intervallo di visualizzazione: da 0:00 a 99:59 (ore:minuti)

- Il tempo trascorso ritorna a 0:00 quando la lettura supera 99:59.

**Per azzerare il tempo trascorso:** ➔ P.29

### Consumo di carburante in riserva [RES]

Mostra il consumo di carburante da quando il 1° segmento (E) dell'indicatore livello carburante inizia a lampeggiare.

Quando il 1° segmento (E) dell'indicatore livello carburante inizia a lampeggiare, il consumo chilometrico istantaneo, il consumo chilometrico medio, il consumo di carburante e la velocità media o il tempo trascorso passano al consumo di carburante in riserva. In tal caso, è necessario provvedere al rifornimento quanto prima.

- Lampeggia da "0,0" L o gal.
  - ▶ Quando la quantità di carburante consumata è superiore a 1,6 litri, l'indicatore "RES" sul display lampeggia più velocemente.

Dopo aver rifornito il serbatoio con una quantità di carburante superiore alla riserva, il display passa nuovamente alla modalità di visualizzazione normale.

## Display sezione B

È possibile selezionare i seguenti elementi:

- Contachilometri totale [TOTAL]
- Contachilometri parziale [TRIP A/B]
- Contagiri numerico
- Contachilometri parziale in riserva [RES]

## Modifica del display della sezione B

Con il pulsante **SET**, nel display della sezione B è possibile selezionare il contachilometri totale, il contachilometri parziale A, il contachilometri parziale B, il contagiri numerico e il contachilometri parziale in riserva.

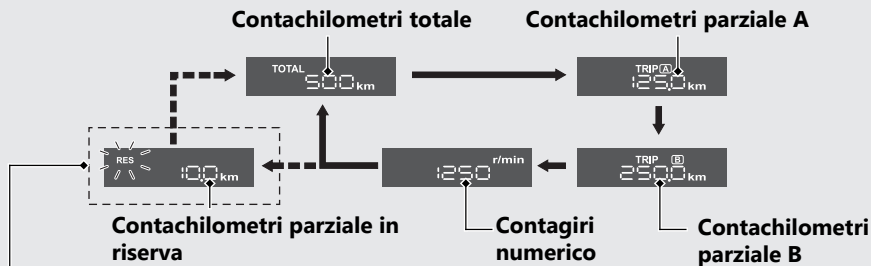

**Quando il 1° segmento (E) dell'indicatore livello carburante inizia a lampeggiare**

Quando il 1° segmento (E) dell'indicatore livello carburante inizia a lampeggiare, il contachilometri totale, il contachilometri parziale o il contagiri passa al contachilometri parziale in riserva.

## Strumentazione *(Segue)*

### Contachilometri totale [TOTAL]

Distanza totale percorsa.

Quando viene visualizzato "-----", recarsi alla concessionaria per l'assistenza.

### Contachilometri parziale [TRIP A/B]

Distanza percorsa dall'azzeramento del contachilometri parziale.

Quando viene visualizzato "-----.", recarsi dal concessionario per l'assistenza.

**Per azzerare il contachilometri parziale:**

 P.29

### Contagiri numerico

Visualizza il valore numerico dei giri motore al minuto.

Intervallo di visualizzazione: da 0 a 15.000 r/min

- Superiore a 15.000 giri/min: viene visualizzato "15,000".

### Contachilometri parziale in riserva [RES]

Distanza percorsa da quando il 1° segmento (E) dell'indicatore livello carburante ha iniziato a lampeggiare.

Quando il 1° segmento (E) dell'indicatore livello carburante inizia a lampeggiare, il contachilometri totale, i contachilometri parziali o il contagiri numerico passano al contachilometri parziale in riserva. In tal caso, è necessario provvedere al rifornimento quanto prima.

Quando viene visualizzato "----.-", recarsi alla concessionaria per l'assistenza.

Dopo aver rifornito il serbatoio con una quantità di carburante superiore alla riserva, il display passa nuovamente alla modalità di visualizzazione normale.

**Per azzerare il contachilometri parziale [TRIP A/B], il consumo chilometrico medio [AVG], il consumo di carburante, la velocità media [AVG] e il tempo trascorso**

Per azzerare contemporaneamente il contachilometri parziale A, il consumo chilometrico medio A, il consumo di carburante A, la velocità media A e il tempo trascorso A (basati sul contachilometri parziale A), tenere premuto il pulsante **SET** mentre è visualizzato il contachilometri parziale A.

**Consumo chilometrico medio A**



**Consumo di carburante A**

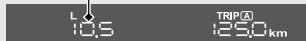

**Velocità media A**



**Tempo trascorso A**



Dopo l'azzeramento, in corrispondenza di ciascuna voce vengono visualizzati i valori azzerati. Quindi, il display ritorna all'ultima visualizzazione selezionata.

Inoltre, il contachilometri parziale A, il consumo chilometrico medio, il consumo di carburante, la velocità media e il tempo trascorso verranno azzerati automaticamente quando viene effettuato un rifornimento di carburante superiore alla quantità di riserva e la motocicletta percorre 0,1 km. La modalità di azzeramento automatico può essere attivata o disattivata facendo rifornimento. ➡ **P.35**

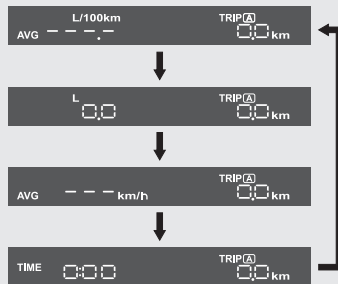



## Strumentazione (Segue)

Per azzerare contemporaneamente il contachilometri parziale B, il consumo chilometrico medio B, il consumo di carburante B, la velocità media B e il tempo trascorso B (basati sul contachilometri parziale B), tenere premuto il pulsante **SET** mentre è visualizzato il contachilometri parziale B.

### Consumo chilometrico medio B Contachilometri parziale B

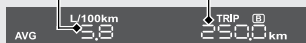

### Consumo di carburante B

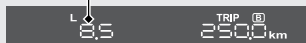

### Velocità media B



### Tempo trascorso B

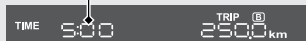

Dopo l'azzeramento, in corrispondenza di ciascuna voce vengono visualizzati i valori azzerati. Quindi, il display ritorna all'ultima visualizzazione selezionata.

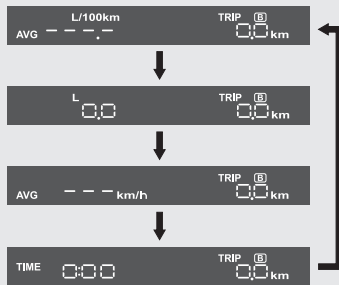

## Impostazione del display

### Modalità di impostazione A

Le seguenti voci possono essere modificate in sequenza. ➡ P.32

- Impostazione del formato ora
- Impostazione dell'orologio
- Regolazione della retroilluminazione
- Attivazione/disattivazione della modalità di azzeramento automatico del contachilometri parziale A, del consumo chilometrico medio, del consumo di carburante, della velocità media e del tempo trascorso
- Impostazione della spia HISS
- Modifica delle unità di misura di velocità e chilometraggio
- Modifica delle unità di misura del chilometraggio

### Modalità di impostazione B

Le seguenti voci possono essere modificate in sequenza. ➡ P.37

- Impostazione dell'indicatore giri motore
  - Impostazione giri/min
  - Impostazione intervallo giri/min
  - Regolazione luminosità
- Modifica della modalità di visualizzazione del contagiri

## Strumentazione *(Segue)*

### Modalità di impostazione A

Se i pulsanti non vengono premuti per circa 30 secondi, il sistema di controllo viene automaticamente commutato dalla modalità di impostazione alla modalità di visualizzazione ordinaria.

Se i pulsanti non vengono premuti per circa 30 secondi, i parametri ancora in fase di configurazione saranno annullati e solo i parametri per cui la fase di configurazione è già stata completata saranno applicati. Solo se il commutatore di accensione è in posizione **○** (Off) saranno applicati sia i parametri in fase di configurazione, sia quelli per cui è stata completata la configurazione.

➡ Tenere premuti i pulsanti **SEL** e **SET**

↪ Premere il pulsante **SET**

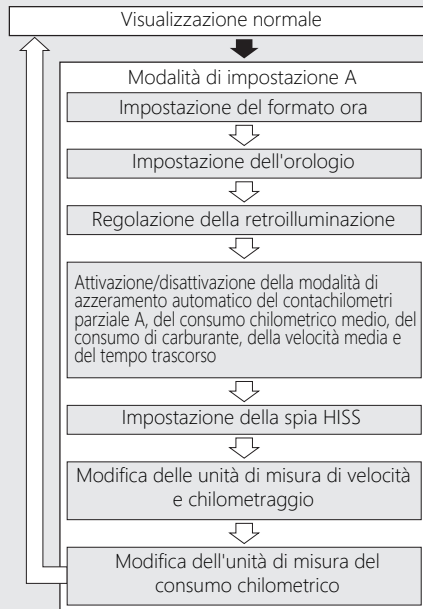

## 1 Impostazione del formato ora:

Questa opzione consente di passare dal formato a 12 ore a quello a 24 ore e viceversa.

- 1 Portare il commutatore di accensione in posizione I (On).
- 2 Tenere premuti i pulsanti **SEL** e **SET** fino a far lampeggiare il formato dell'ora corrente.



- 3 Premere il pulsante **SEL** per selezionare "12hr" o "24hr".



- 4 Premere il pulsante **SET**. Una volta completata l'impostazione del formato dell'ora, il display passa alla modalità di impostazione dell'orologio.

## 2 Impostazione dell'orologio:

- 1 Premere il pulsante **SEL** fino a visualizzare l'ora desiderata.
  - Tenere premuto il pulsante **SEL** per l'avanzamento veloce delle ore.



- 2 Premere il pulsante **SET**. Le cifre dei minuti iniziano a lampeggiare.



## Strumentazione *(Segue)*

3 Premere il pulsante **SEL** fino a visualizzare il minuto desiderato.

- ▶ Tenere premuto il pulsante **SEL** per l'avanzamento veloce dei minuti.

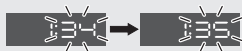

4 Premere il pulsante **SET**. Una volta completata l'impostazione del formato dell'ora, il display passa alla modalità di regolazione della retroilluminazione.

## 3 Regolazione della retroilluminazione:

La luminosità è regolabile su cinque livelli.

- 1 Premere il pulsante **SEL**. Viene attivata la funzione di regolazione della luminosità.
- ▶ È possibile regolare 5 livelli di luminosità.



- 2 Premere il pulsante **SET**. È stata configurata la retroilluminazione, quindi la visualizzazione passa all'attivazione/disattivazione della modalità di azzeramento automatico del contachilometri parziale A, del consumo chilometrico medio, del consumo di carburante, della velocità media e del tempo trascorso.

#### 4 Attivazione/disattivazione della modalità di azzeramento automatico del contachilometri parziale A, del consumo chilometrico medio, del consumo di carburante della velocità media e del tempo trascorso:

La modalità di azzeramento automatico può essere attivata o disattivata facendo rifornimento, dopo che il 1° segmento (E) dell'indicatore di livello del carburante inizia a lampeggiare. L'impostazione iniziale corrisponde all'attivazione.

- 1 Premere il pulsante **[SEL]** per selezionare "On" (attivazione) o "OFF" (disattivazione) nella modalità di azzeramento automatico.



- 2 Premere il pulsante **[SET]**. L'attivazione/disattivazione della modalità di azzeramento automatico è impostata e la visualizzazione passa all'impostazione della spia HISS (la spia HISS si accende).

#### 5 Impostazione della spia HISS:

- 1 Premere il pulsante **[SEL]** per selezionare "On" (lampeggiante) o "OFF" (spenta) nella modalità di azzeramento automatico.



- 2 Premere il pulsante **[SET]**. Una volta completata l'impostazione della spia HISS il display passa alla schermata di modifica delle unità di misura di velocità e chilometraggio.

## Strumentazione *(Segue)*

### 6 Modifica delle unità di misura di velocità e chilometraggio:

- 1 Premere il pulsante **SEL** per selezionare "km/h" e "km" o "mph" e "mile".



- 2 Premere il pulsante **SET**. Una volta completata l'impostazione delle unità di misura di velocità e chilometraggio, il display passa alla modifica dell'unità dell'indicatore livello carburante.

### 7 Modifica delle unità di misura dell'indicatore del consumo chilometrico:

- 1 Quando è selezionato "km/h" per la velocità e "km" per il chilometraggio

Premere il pulsante **SEL** per selezionare "L/100km" o "km/L".



Quando è selezionato "mph" per la velocità e "mile" per il chilometraggio

Premere il pulsante **SEL** per selezionare "mile/L" o "mile/gal".

- Quando è selezionato "mile/gal", l'unità di misura del consumo di carburante passa a "gal".



- 2 Premere il pulsante **SET**. L'unità di misura del consumo chilometrico è impostata e la visualizzazione passa alla modalità di visualizzazione ordinaria.

## Modalità di impostazione B

Se i pulsanti non vengono premuti per circa 30 secondi, il sistema di controllo viene automaticamente commutato dalla modalità di impostazione alla modalità di visualizzazione ordinaria.

Se i pulsanti non vengono premuti per circa 30 secondi, i parametri ancora in fase di configurazione saranno annullati e solo i parametri per cui la fase di configurazione è già stata completata saranno applicati. Solo se il commutatore di accensione è in posizione  (Off) saranno applicati sia i parametri in fase di configurazione, sia quelli per cui è stata completata la configurazione.

- ➡ Tenere premuto il pulsante **SEL** e portare il commutatore di accensione in posizione  (On) fino al termine dell'animazione iniziale
- ➡ Premere il pulsante **SET**

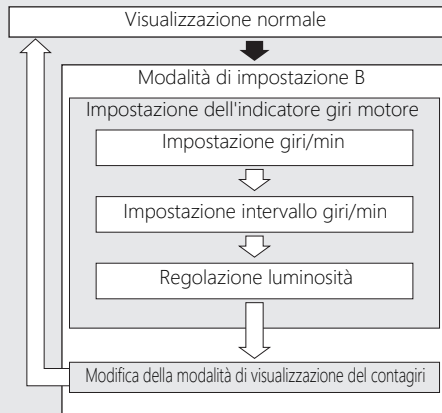



## Strumentazione *(Segue)*

### 1 Impostazione dell'indicatore giri motore:

È possibile modificare l'impostazione dell'indicatore giri motore.

Durante l'impostazione, l'indicatore giri motore lampeggia.

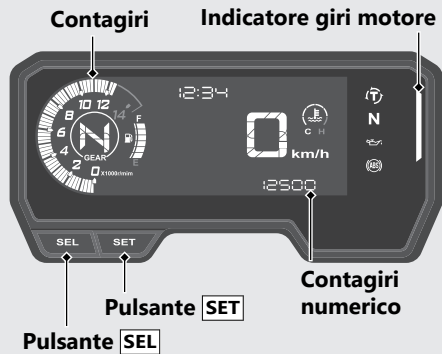

- 1 Per modificare la modalità di impostazione B, portare il commutatore di accensione in posizione **I** (On) premendo contemporaneamente il pulsante **SEL** finché non termina l'animazione iniziale. Il display passa all'impostazione del "valore lampeggiante più veloce dei giri/min". Allo stesso tempo, il contagiri numerico e i segmenti lampeggianti della barra mostrano le impostazioni correnti del "valore lampeggiante più veloce dei giri/min".

► La barra del contagiri lampeggia solo se è impostato l'indicatore dei giri motore.

- 2 Ogni volta che si preme il pulsante **SEL**, il "valore lampeggiante più veloce dei giri/min" viene incrementato di un segmento (250 r/min (giri/min)). Quando il "valore lampeggiante più veloce dei giri/min" supera 12.500 r/min (giri/min), il "valore lampeggiante più veloce dei giri/min" passa di nuovo automaticamente a 5.000 r/min (giri/min).

- Tenere premuto il pulsante **SEL** per l'avanzamento veloce del "valore lampeggiante più veloce dei giri/min".

Intervallo di impostazione consentito  
Da 5.000 r/min (giri/min) a 12.500 r/min (giri/min)

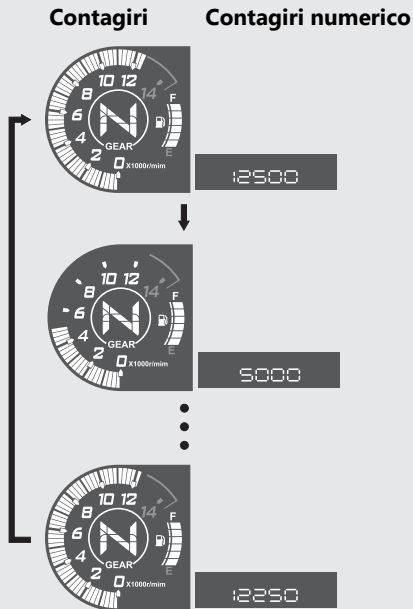

## Strumentazione *(Segue)*

- 3 Premere il pulsante **SET**. Il valore lampeggiante più veloce dei giri/min è impostato e la visualizzazione passa all'impostazione dell'"intervallo lampeggiante di giri/min". Allo stesso tempo, il contagiri numerico mostra l'"intervallo lampeggiante di giri/min" e il segmento lampeggiante della barra mostra le impostazioni correnti del "valore lampeggiante più veloce dei giri/min".

- 4 Ogni volta che viene premuto il pulsante **SEL**, "l'intervallo lampeggiante di giri motore" avanza in questa sequenza: 250 r/min (giri/min), 500 r/min (giri/min), 750 r/min (giri/min), 1.000 r/min (giri/min) e 0 r/min (giri/min).



Esempio: Valore lampeggiante più veloce dei giri/min: 12.500 r/min (giri/min)  
Intervallo lampeggiante di giri motore: 250 r/min (giri/min)

Indicatore giri motore	r/min (giri/min)
Lampeggiamento	12.000 r/min (giri/min)
Lampeggiamento veloce	12.250 r/min (giri/min)
Lampeggiamento più veloce	12.500 r/min (giri/min)

Se l'"intervallo lampeggiante di giri/min" è 0, l'indicatore di giri motore lampeggia quando raggiunge il "valore lampeggiante più veloce dei giri/min" impostato.

- 5 Premere il pulsante **SET**. L'"intervallo lampeggiante di giri/min" è impostato e la visualizzazione passa alla regolazione della luminosità dell'indicatore di giri motore. L'indicatore dei giri motore passa da lampeggiante a illuminato.

## Strumentazione *(Segue)*

- 6 Premere il pulsante **SEL**. Viene attivata la funzione di regolazione della luminosità.  
 ► È possibile regolare 5 livelli di luminosità.



- 7 Premere il pulsante **SET**. La luminosità dell'indicatore giri motore è impostata e la visualizzazione passa all'impostazione del display del contagiri.

## 2 Modifica della modalità di visualizzazione del contagiri:

È possibile modificare la modalità di visualizzazione del contagiri.

- 1 Premere il pulsante **SEL** per commutare la modalità di visualizzazione del contagiri.
- 2 Premere il pulsante **SET**. La modalità di visualizzazione attuale è impostata e si passa alla modalità di visualizzazione ordinaria.

### Visualizzazione convenzionale

Indica i giri/min del motore sul segmento del contagiri.

### Visualizzazione con valore di picco

Indica i giri/min del motore sul segmento del contagiri e il segmento del valore di picco.

### Visualizzazione convenzionale



Segmento  
contagiri

### Visualizzazione con valore di picco



Segmento  
valore di picco



## Strumentazione *(Segue)*

Il segmento del valore di picco viene mantenuto per visualizzare temporaneamente i giri/min massimi del motore.

Esempio: Giri al minuto del motore  
10.000 r/min (giri/min)

**Visualizzazione  
convenzionale**



**Segmento  
contagiri**

**Visualizzazione con  
valore di picco**



**Segmento valore  
di picco**







# Spie

Se alcune non si accendono quando dovrebbero, fare controllare il problema presso la concessionaria.

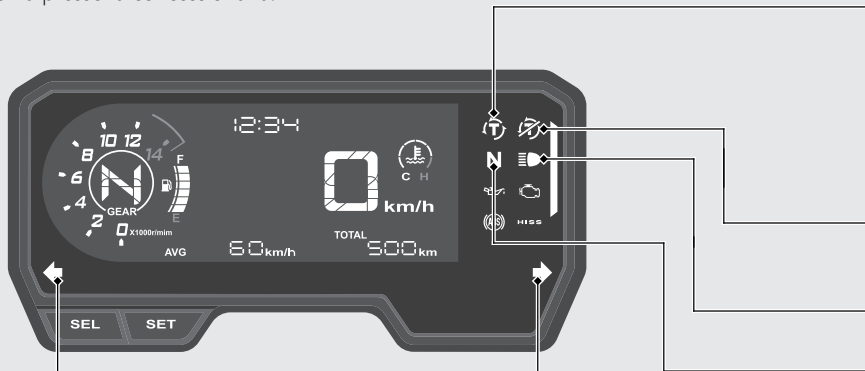

⇐ Spia indicatore di direzione sinistro

⇒ Spia indicatore di direzione destro

---

### Spia del Torque Control

- La spia si accende quando il commutatore di accensione viene portato in posizione **I** (On). Si spegne quando la velocità raggiunge circa 5 km/h per indicare che il Torque Control è pronto per essere attivato.
- Lampeggia quando il Torque Control è in funzione.

**Se la spia si accende durante la guida:**  **P.110**

---

### Spia del Torque Control in posizione OFF

- Si accende quando viene disattivato il Torque Control.

---

### Spia abbaglianti

---

### Spia di folle

Questa spia si accende quando il cambio è in folle.

## Spie (Segue)

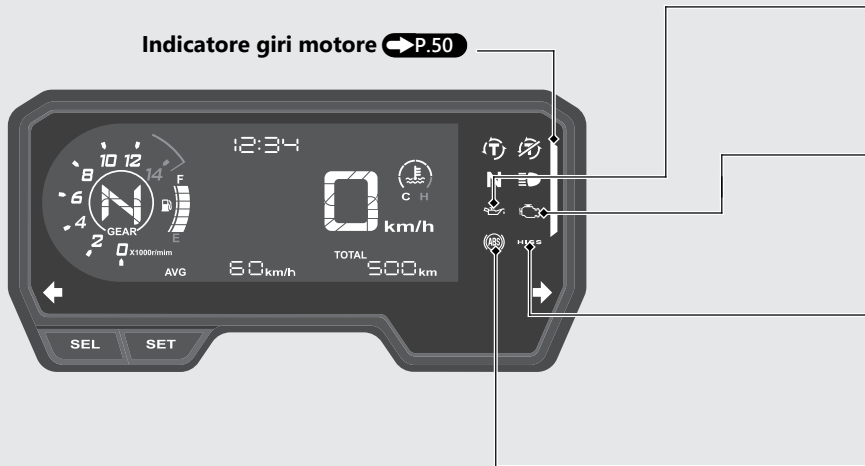

 **Spia bassa pressione olio**

- La spia si accende quando il commutatore di accensione viene portato in posizione **I** (On).
- La spia si spegne all'avvio del motore.

**Se la spia si accende con il motore in funzione:** ➡ **P.108**

 **Spia guasti (MIL) sistema PGM-FI (iniezione programmata del carburante)**

La spia si accende brevemente quando il commutatore di accensione viene portato in posizione **I** (On) e l'interruttore di arresto del motore è in posizione **Q** (Run).

**Se la spia si accende con il motore in funzione:** ➡ **P.108**

**Spia HISS** ➡ **P.106**

- Si accendono quando il commutatore di accensione viene portato in posizione **I** (On).
- Lampeggia ogni 2 secondi per 24 ore quando il commutatore di accensione viene portato in posizione **O** (Off).

 **Spia ABS (sistema antibloccaggio dei freni)**

- Si accendono quando il commutatore di accensione viene portato in posizione **I** (On).
- La spia si spegne quando la velocità raggiunge circa 10 km/h.

**Se la spia si accende durante la guida:** ➡ **P.109**

## **Spie** (Segue)

### **Indicatore giri motore**

- Si accendono quando il commutatore di accensione viene portato in posizione **I** (On).

### **Impostazione iniziale**

Valore lampeggiante più veloce dei giri/min: 12.500 r/min (giri/min)

Intervallo lampeggiante di giri motore: 250 r/min (giri/min)

Indicatore giri motore	r/min (giri/min)
Lampeggiamento	12.000 r/min (giri/min)
Lampeggiamento veloce	12.250 r/min (giri/min)
Lampeggiamento più veloce	12.500 r/min (giri/min)

**Per configurare l'impostazione del regime di passaggio alla marcia superiore:** ➡ **P.38**

**Per configurare l'impostazione della larghezza del cambio marcia:** ➡ **P.40**



# Interruttori

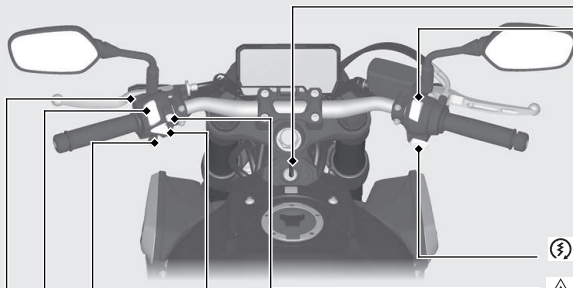

## Interruttore indicatori di direzione

- Premendo l'interruttore vengono disattivati gli indicatori di direzione.

## Pulsante del clacson

## Tasto del Torque Control

Attivazione/disattivazione del Torque Control.  P.55

## Interruttore di arresto del motore

Normalmente, l'interruttore deve essere impostato in posizione  (Run).



- In caso di emergenza, portarlo in posizione  (Stop) (il motorino di avviamento verrà disabilitato) per spegnere il motore.

## Pulsante di avviamento

## Interruttore luci di emergenza



Commutabile quando il commutatore di accensione è in posizione  (On).

## Devioluci/interruttore di comando lampeggio

-  D: Abbagliante
-  D: Anabbagliante
-  **PASS**: Consente di eseguire il lampeggio con il faro abbagliante.

## **Commutatore di accensione**

Fornisce/toglie alimentazione all'impianto elettrico, blocca lo sterzo.

- La chiave può essere rimossa quando si trova in posizione  (Off) o  (Lock).

 (On)

Fornisce alimentazione all'impianto elettrico per l'avviamento/guida.

 (Off)

Spegne il motore.

 (Lock)

Blocca lo sterzo.

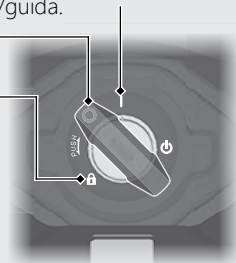



## Interruttori *(Segue)*

### Bloccasterzo

Per ridurre il rischio di furti, bloccare lo sterzo quando si parcheggia. Si consiglia inoltre l'utilizzo di un lucchetto a U o un dispositivo simile.

### Blocco

- 1 Ruotare il manubrio completamente a sinistra.
- 2 Premere la chiave, quindi portare il commutatore di accensione in posizione  (Lock).
  - ▶ Se l'inserimento del blocco appare difficoltoso, ruotare leggermente il manubrio in entrambi i lati.
- 3 Rimuovere la chiave.

### Sblocco

Inserire la chiave, premerla e portare il commutatore di accensione in posizione  (Off).

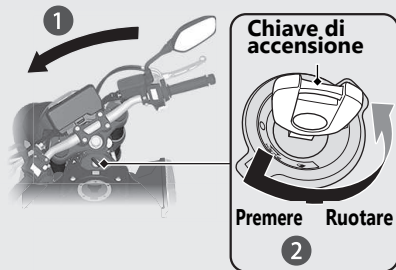

# Honda Selectable Torque Control

Il Torque Control (controllo della potenza del motore) può essere attivato/disattivato.

- ▶ Non azionare il tasto del Torque Control durante la guida.  
Arrestare innanzitutto la motocicletta, quindi disattivarlo o attivarlo.
- ▶ Il Torque Control non può essere disattivato quando il sistema è attivato (la spia del Torque Control lampeggia).
- ▶ Ogni volta che il commutatore di accensione viene portato in posizione **I** (On), il Torque Control viene automaticamente attivato.

## Attivazione e disattivazione del Torque Control

Il Torque Control può essere attivato e disattivato tenendo premuto il tasto del Torque Control.

**Tasto del Torque Control**

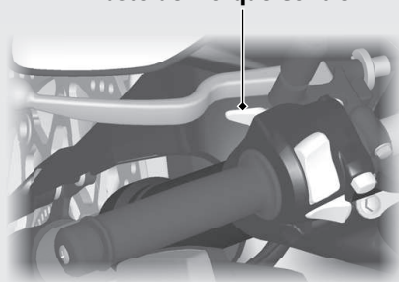

# Avviamento del motore

Avviare il motore con la seguente procedura, indipendentemente dal fatto che il motore sia freddo o caldo.

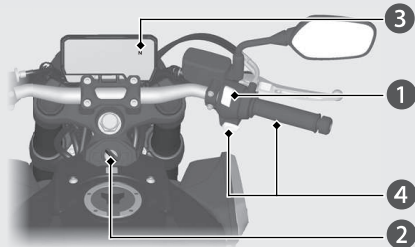

## AVVISO

- Il regime minimo accelerato e i fuorigiri del motore per periodi di tempo prolungati possono danneggiare il motore e il sistema di scarico.
- Se il motore non si avvia entro 5 secondi, portare il commutatore di accensione in posizione **○** (Off) e attendere 10 secondi prima di provare nuovamente ad avviare il motore, per consentire il recupero della tensione della batteria.
- Accelerare ripetutamente o mantenere il regime minimo accelerato per oltre 5 minuti potrebbe provocare lo scolorimento del collettore di scarico.
- Il motore non si avvia se l'acceleratore è completamente aperto.

- 1 Verificare che l'interruttore di spegnimento motore sia in posizione **○** (Run).
- 2 Portare il commutatore di accensione in posizione **I** (On).
- 3 Portare il cambio in folle (la spia **N** si accende). In alternativa, tirare la leva della frizione per avviare la motocicletta con una marcia innestata purché il cavalletto laterale sia sollevato.
- 4 Premere il pulsante di avviamento con l'acceleratore completamente rilasciato.

## Se il motore non si avvia:

- 1 Accelerare a fondo e premere il pulsante di avviamento per 5 secondi.
- 2 Ripetere la normale procedura di avviamento.
- 3 Se il motore si avvia, accelerare leggermente se il minimo non è stabile.
- 4 Se il motore non si avvia, attendere 10 secondi prima di eseguire nuovamente le operazioni descritte ai punti **1** e **2**.

**Se il motore non si avvia** ➔ P.106

# Selezione marce

Il cambio della motocicletta ha 6 marce avanti in uno schema con la prima verso il basso e le altre cinque verso l'alto.

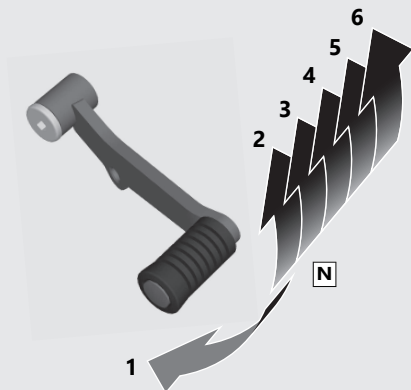

Se viene innestata una marcia con il cavalletto laterale abbassato, il motore si spegne.

# Segnale di arresto di emergenza

Il segnale di arresto di emergenza si attiva in caso di frenate brusche durante la guida a 50 km/h o a una velocità superiore per avvisare i conducenti dei veicoli che seguono della frenata improvvisa, facendo lampeggiare velocemente entrambi gli indicatori di direzione. Ciò può aiutare i conducenti dei veicoli che seguono a eseguire l'azione appropriata per evitare possibili collisioni con la motocicletta.

Il segnale di arresto di emergenza si disattiva quando:

- Viene rilasciato il pedale o la leva del freno.
- L'ABS è disattivato.
- La velocità di decelerazione della motocicletta diventa moderata.
- Si preme l'interruttore delle luci di emergenza.

## Attivazione del sistema:



### 1 Frenata brusca

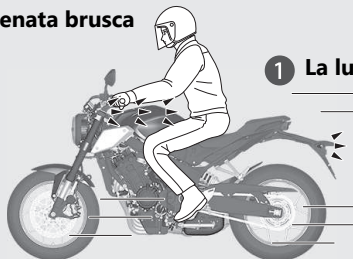

### 1 La luce di stop si accende

### 2 Gli indicatori di direzione lampeggiano

### 2 Entrambe le spie degli indicatori di direzione lampeggiano

- ▶ Il segnale di arresto di emergenza non è un sistema in grado di impedire un tamponamento causato da una frenata brusca. Si consiglia sempre di evitare frenate brusche a meno che non sia assolutamente necessario.
- ▶ Il segnale di arresto di emergenza non si attiva quando l'interruttore luci di emergenza è premuto.
- ▶ Se il sistema ABS smette di funzionare per un certo periodo durante la frenata, il segnale di arresto di emergenza potrebbe non attivarsi.

# Rifornimento

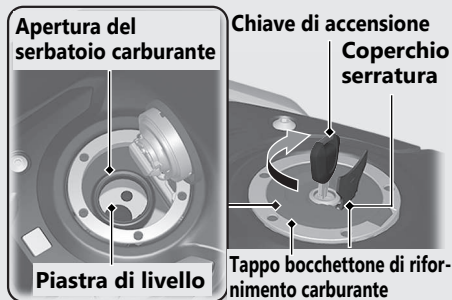

Evitare di rifornire di carburante oltre la piastra di livello.

**Tipo di carburante:** solo benzina senza piombo

**Numero di ottano carburante:** questa motocicletta è stata progettata per utilizzare un numero di ottano (RON) pari a 91 o superiore.

**Capacità del serbatoio:** 15,4 L

**Linee guida relative al rifornimento e al carburante** ➔ P.14

## Apertura del tappo del bocchettone di rifornimento carburante

Aprire il coperchio della serratura, inserire la chiave di accensione e ruotarla in senso orario per aprire il tappo del serbatoio del carburante.

## Chiusura del tappo del bocchettone di rifornimento carburante

- 1 Al termine del rifornimento, premere il tappo del bocchettone di rifornimento carburante finché si blocca.
- 2 Rimuovere la chiave di accensione e chiudere il coperchio serratura.
  - ▶ Se il coperchio non è bloccato, non è possibile rimuovere la chiave di accensione.

## ATTENZIONE

La benzina è estremamente infiammabile ed esplosiva. Manipolando il carburante si rischia di ustionarsi o lesionarsi gravemente.

- Spegnerne il motore e non avvicinare fonti di calore, scintille o fiamme.
- Manipolare il carburante soltanto all'aperto.
- Asciugare immediatamente eventuali fuoriuscite.

# Attrezzatura vano sottosella

## Portacaschi e kit attrezzi

Il portacasco, il kit attrezzi e il cavo di fissaggio per casco (nel kit attrezzi) sono situati sotto la sella posteriore.

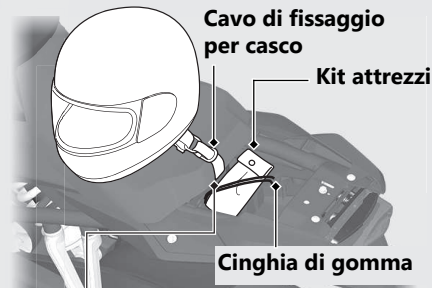

Cavo di fissaggio per casco



Portacasco

Cavo di fissaggio per casco



D-ring casco

- Utilizzare il portacasco solo quando il veicolo è parcheggiato.

## Rimozione della sella posteriore

► P.83

### **ATTENZIONE**

Durante la guida, un casco attaccato al portacasco può interferire con l'utilizzo in sicurezza della motocicletta e può causare un incidente con possibilità di lesioni gravi o decesso.

Utilizzare il portacasco solo quando il veicolo è parcheggiato. Non guidare con un casco fissato al portacasco.



## Attrezzatura vano sottosella *(Segue)*

### Borsa portadocumenti e ganci di fissaggio bagagli

La borsa portadocumenti e i ganci di fissaggio bagagli sono posizionati sotto la sella posteriore.



### Ganci di fissaggio del bagaglio

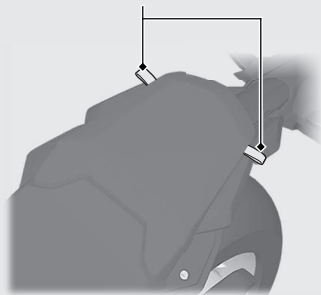

Non utilizzare i ganci di fissaggio dei bagagli per il traino o il sollevamento della motocicletta.

### Rimozione della sella posteriore ➔ P.83

# Manutenzione

Prima di tentare qualsiasi intervento di manutenzione, leggere attentamente "Importanza della manutenzione" ed "Elementi essenziali della manutenzione". Per i dati relativi alla manutenzione, far riferimento a "Specifiche tecniche".

<b>Importanza della manutenzione</b> .....	P. 64	<b>Frizione</b> .....	P. 98
<b>Programma di manutenzione</b> .....	P. 65	<b>Acceleratore</b> .....	P. 101
<b>Elementi essenziali della manutenzione</b> .....	P. 68	<b>Altre regolazioni</b> .....	P. 102
<b>Attrezzi</b> .....	P. 80	Registrazione del puntamento del faro.....	P. 102
<b>Rimozione e installazione dei componenti della</b>		Regolazione della leva del freno.....	P. 103
<b>carrozzeria</b> .....	P. 81	Regolazione della sospensione posteriore .....	P. 104
Batteria .....	P. 81		
Sella anteriore.....	P. 82		
Sella posteriore.....	P. 83		
<b>Olio motore</b> .....	P. 84		
<b>Refrigerante</b> .....	P. 88		
<b>Freni</b> .....	P. 90		
<b>Cavalletto laterale</b> .....	P. 93		
<b>Catena di trasmissione</b> .....	P. 94		

## Importanza della manutenzione

Eseguire una corretta manutenzione della motocicletta è assolutamente fondamentale per la sicurezza e la protezione dell'investimento, per ottenere prestazioni ottimali, evitare guasti e ridurre l'inquinamento atmosferico. La responsabilità della manutenzione è a carico del proprietario. Prima di mettersi alla guida, ispezionare la motocicletta ed eseguire i controlli periodici specificati nel programma di manutenzione. ➔ P. 65

### **⚠ATTENZIONE**

Una manutenzione non corretta della motocicletta o la mancata risoluzione di un problema prima di mettersi alla guida può causare un incidente con conseguenti lesioni gravi o letali.

Seguire sempre i consigli e i programmi di controllo e manutenzione riportati in questo manuale.

## Sicurezza della manutenzione

Leggere sempre le istruzioni relative alla manutenzione prima di iniziare un intervento e verificare di essere in possesso dei necessari attrezzi, componenti e capacità tecniche. Non è possibile fornire segnalazioni di attenzione per ogni tipo di rischio che possa insorgere durante gli interventi di manutenzione. Spetta al tecnico decidere se eseguire o meno un determinato intervento.

Quando si eseguono interventi di manutenzione, rispettare queste linee guida.

- Spegnere il motore e rimuovere la chiave.
- Parcheggiare la motocicletta su una superficie solida e piana, sostenendola con il cavalletto laterale o un cavalletto di sicurezza per la manutenzione.
- Per evitare ustioni, prima di procedere alla manutenzione lasciare raffreddare motore, terminale di scarico, freni e altri componenti sottoposti ad alte temperature.
- Avviare il motore solo quando viene ordinato e in un ambiente ben ventilato.

Il programma di manutenzione specifica i requisiti di manutenzione necessari per garantire prestazioni ottimali in termini di sicurezza e affidabilità, oltre a un corretto controllo delle emissioni.

I lavori di manutenzione devono essere eseguiti in base agli standard e alle specifiche Honda da tecnici correttamente formati ed equipaggiati. Il proprio concessionario risponde a tutti questi requisiti. Tenere un registro accurato di tutti gli interventi di manutenzione, per garantire che la motocicletta sia sottoposta a una manutenzione corretta.

Verificare che chiunque esegua interventi di manutenzione compili questo registro.

Tutti i costi della manutenzione programmata vengono considerati di norma a carico del proprietario e verranno addebitati dalla concessionaria. Conservare tutte le ricevute. Se la motocicletta viene venduta, queste ricevute devono essere consegnate al nuovo proprietario insieme alla motocicletta.

Dopo ogni manutenzione periodica, Honda consiglia di fare eseguire alla propria concessionaria una prova su strada della motocicletta.

## Programma di manutenzione

Voci	Controllo di preparazione alla guida P. 68	Frequenza *1					Controllo annuale	Sostituzione regolare	Fare riferimento alla pagina	
		x 1.000 km	1	12	24	36				48
		x 1.000 mi	0,6	8	16	24				32
Condotti carburante				I	I	I	I	I	-	
Livello del carburante	I								-	
Funzionamento dell'acceleratore		I		I	I	I	I	I	101	
Filtro aria *2					R		R		79	
Candela					I		R		-	
Gioco valvole						I			-	
Olio motore	I		R	R	R	R	R	R	86	
Filtro olio motore			R		R		R		86	
Regime minimo del motore				I	I	I	I	I	-	
Liquido di raffreddamento del radiatore *3	I			I	I	I	I	I	3 anni 88	
Sistema di raffreddamento				I	I	I	I	I	-	
Impianto di alimentazione dell'aria secondario					I		I		-	
Sistema di controllo delle emissioni evaporative					I		I		-	

### Livello di manutenzione

- : Intermedio. Raccomandiamo che gli interventi di manutenzione vengano eseguiti dal concessionario, a meno che non si disponga degli attrezzi necessari e non si abbia la necessaria esperienza in campo meccanico. Le procedure sono descritte in tutti i manuali d'officina Honda ufficiali.
- : Tecnico. Per motivi di sicurezza, questi interventi di manutenzione sulla motocicletta devono essere eseguiti dal concessionario.

### Legenda manutenzione

- I** : Controllare (pulire, registrare, lubrificare o, se necessario, sostituire)
- R** : Lubrificare  
Sostituire

Voci	Controllo di preparazione alla guida P. 68	Frequenza *1						Controllo annuale	Sostituzione regolare	Fare riferimento alla pagina
		x 1.000 km	1	12	24	36	48			
		x 1.000 mi	0,6	8	16	24	32			
Catena di trasmissione		Ogni 1.000 km:								94
Pattino catena di trasmissione									97	
Liquido freni *3								2 anni	90	
Usura delle pastiglie dei freni									91	
Impianto frenante									68	
Interruttore luce di stop									92	
Orientamento dei fari									102	
Luci/avvisatore acustico									-	
Interruttore di arresto del motore									-	
Impianto della frizione									98	
Cavalletto laterale									93	
Sospensioni									104	
Dadi, bulloni, dispositivi di fissaggio									-	
Ruote/pneumatici									76	
Cuscinetti della testa dello sterzo									-	

## Note:

\*1 : se il contachilometri totale indica un chilometraggio maggiore, ripetere agli intervalli di frequenza stabiliti.

\*2 : effettuare la manutenzione più frequentemente quando si utilizza il mezzo in zone molto umide o polverose.

\*3 : la sostituzione richiede adeguate competenze meccaniche.

## Controlli precedenti alla messa in moto

Per la propria sicurezza, il cliente ha la responsabilità di effettuare il controllo di preparazione alla guida e assicurarsi che eventuali problemi rilevati vengano risolti. Il controllo di preparazione alla guida è obbligatorio, non solo per la propria sicurezza, ma anche perché un semplice guasto o un pneumatico sgonfio potrebbero rivelarsi problemi più gravi.

Controllare quanto segue prima dell'utilizzo della motocicletta:

- Livello carburante - Quando necessario, riempire il serbatoio del carburante. ➔ P. 60
- Acceleratore - Controllare se si apre regolarmente e se si chiude completamente in tutte le posizioni dello sterzo. ➔ P. 101
- Livello olio motore - Se necessario, rabboccare. Controllare l'eventuale presenza di perdite. ➔ P. 84
- Livello del liquido di raffreddamento - Se necessario, aggiungere del liquido di raffreddamento. Controllare l'eventuale presenza di perdite. ➔ P. 88
- Catena di trasmissione - Controllare le condizioni e il lasco e, se necessario, lubrificare. ➔ P. 94

- Freni - Controllare il funzionamento; Anteriori e posteriori: controllare il livello del liquido dei freni e l'usura delle pastiglie. ➔ P. 90, ➔ P. 91
- Luci e avvisatore acustico - Assicurarsi che luci, indicatori e avvisatore acustico funzionino correttamente.
- Interruttore di arresto del motore - Controllare se il funzionamento è corretto. ➔ P. 52
- Frizione - Controllare il funzionamento; Se necessario, regolare il gioco. ➔ P. 98
- Impianto di esclusione accensione cavalletto laterale - Controllare se funziona correttamente. ➔ P. 93
- Ruote e pneumatici - Controllare lo stato, la pressione e, se necessario, regolare. ➔ P. 76

## Sostituzione dei componenti

Utilizzare sempre componenti originali Honda o equivalenti per garantire affidabilità e sicurezza.

Quando si ordinano componenti colorati, specificare il nome del modello, il colore e il codice indicato sull'etichetta colori.

L'etichetta colorata è applicata al lato sinistro del telaio. Per controllare l'etichetta colori, rimuovere la sella posteriore. ➤ P. 83

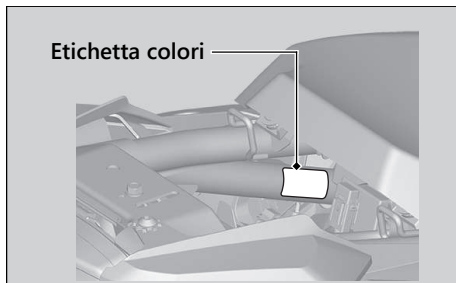

## ⚠ATTENZIONE

L'installazione di componenti non originali Honda può rendere la motocicletta pericolosa e provocare incidenti con possibilità di lesioni gravi o letali.

Utilizzare sempre componenti originali Honda o loro equivalenti, progettati e approvati per la motocicletta.



### Batteria

La motocicletta è dotata di una batteria esente da manutenzione. Non è necessario controllare il livello di elettrolito della batteria o aggiungere acqua distillata. Pulire i terminali della batteria se sono sporchi o corrosi.

Non rimuovere le guarnizioni del tappo della batteria. Non è necessario rimuovere il tappo durante la carica.

#### AVVISO

La batteria non richiede manutenzione e può essere danneggiata in modo permanente se viene rimossa la guarnizione dei tappi.



Questo simbolo sulla batteria significa che questo prodotto non deve essere smaltito come un normale rifiuto domestico.

#### AVVISO

Lo smaltimento non corretto della batteria può essere dannoso per l'ambiente e nocivo per la salute. Attenersi sempre alle disposizioni locali per il corretto smaltimento della batteria.

### Come comportarsi in caso di emergenza

Se si verifica uno qualsiasi dei seguenti eventi, visitare immediatamente un medico.

- Schizzi di elettrolita negli occhi:
  - ▶ Sciacquare ripetutamente gli occhi con acqua fredda per almeno 15 minuti. L'acqua sotto pressione può danneggiare gli occhi.
- Schizzi di elettrolita sulla pelle:
  - ▶ Rimuovere gli indumenti interessati e sciacquare con cura la pelle con acqua.
- Schizzi di elettrolita nella bocca:
  - ▶ Sciacquare con cura la bocca con acqua e non ingerire.

**ATTENZIONE**

Durante il normale funzionamento, la batteria esala idrogeno esplosivo.

Scintille o fiamme possono causare l'esplosione della batteria con una forza tale da comportare il rischio di lesioni gravi o letali.

Indossare indumenti protettivi e una protezione per il viso, oppure fare eseguire gli interventi di manutenzione della batteria da un meccanico esperto.

**Pulizia dei terminali della batteria**

1. Rimuovere la batteria. ➤ P. 81
2. Se i terminali iniziano a corrodersi e sono rivestiti da una sostanza bianca, lavarli con acqua calda e pulirli.

3. Se i terminali sono molto corrosi, pulire e lucidare i terminali con una spazzola metallica o carta vetrata. Indossare occhiali protettivi.

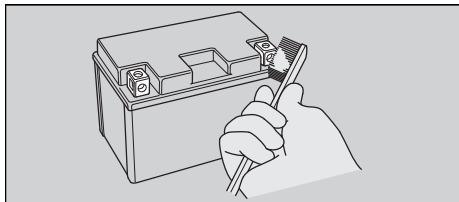

4. Dopo la pulizia, reinstallare la batteria. La batteria ha una durata utile limitata. Rivolgersi alla concessionaria per i tempi di sostituzione della batteria. Sostituire sempre la batteria con una dello stesso tipo, che non richiede manutenzione.

**AVVISO**

L'installazione di accessori elettrici non originali Honda può sovraccaricare l'impianto elettrico, con il rischio di scaricare la batteria e di danneggiare l'impianto elettrico.

### Fusibili

I fusibili proteggono i circuiti elettrici della motocicletta. Se un componente elettrico della motocicletta non funziona, controllare e sostituire eventuali fusibili bruciati. ➤ P. 125

#### Controllo e sostituzione dei fusibili

Portare il commutatore di accensione in posizione **O** (Off) per rimuovere e controllare i fusibili. Se un fusibile è bruciato, sostituirlo con un fusibile dello stesso amperaggio. Per l'amperaggio dei fusibili, vedere "Specifiche tecniche". ➤ P. 142

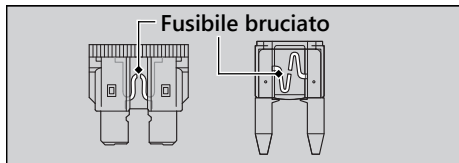

#### AVVISO

Se si sostituisce un fusibile con uno tarato per un amperaggio maggiore, il rischio di danni all'impianto elettrico aumenta considerevolmente.

Se un fusibile si brucia ripetutamente, è probabile che ci sia un guasto di natura elettrica. Fare controllare la motocicletta presso il concessionario.

### Olio motore

Il consumo e la qualità dell'olio motore peggiorano in base alle condizioni di guida e al trascorrere del tempo.

Controllare regolarmente il livello dell'olio e, se necessario, rabboccare con l'olio motore di tipo consigliato. L'olio sporco o esausto deve essere cambiato quanto prima.

#### Selezione dell'olio motore

Per l'olio motore raccomandato, vedere "Specifiche tecniche". ➤ P. 141

Se viene utilizzato un olio motore non originale Honda, controllare l'etichetta per verificare che tale olio soddisfi tutti gli standard seguenti:

- Standard JASO T 903<sup>1</sup>: MA
- Standard SAE<sup>2</sup>: 10W-30
- Classificazione API<sup>3</sup>: SG o superiore

- \*1. Lo standard JASO T 903 è un indice per gli oli per motori di motociclette a 4 tempi. Esistono due classi: MA e MB. Ad esempio, la seguente etichetta indica la classificazione MA.

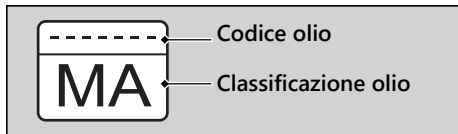

- \*2. Lo standard SAE classifica gli oli in base alla viscosità.
- \*3. La classificazione API specifica il livello di qualità e prestazioni degli oli motore. Utilizzare oli di tipo SG o superiore, ad eccezione dei lubrificanti recanti i contrassegni "a risparmio energetico" o "a conservazione delle risorse" sul simbolo circolare di servizio API.

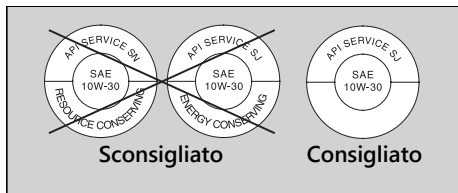

## Liquido freni

Non aggiungere o cambiare il liquido freni, ad eccezione di casi di emergenza. Utilizzare sempre liquido freni nuovo proveniente da un contenitore sigillato. Se viene aggiunto liquido, fare eseguire quanto prima la manutenzione dell'impianto frenante presso il concessionario.

### AVVISO

Il liquido freni può danneggiare le superfici in plastica e verniciate. Eliminare immediatamente le fuoriuscite e lavare accuratamente.

### Liquido freni consigliato:

Liquido freni DOT 4 Honda o equivalente

## Catena di trasmissione

Controllare e lubrificare regolarmente la catena di trasmissione. Controllare la catena più frequentemente se si guida su strade dissestate, ad alta velocità oppure con rapide accelerazioni ripetute. ➤ P. 94

## Elementi essenziali della manutenzione

Se la catena non si muove regolarmente, produce rumori inusuali, presenta rulli danneggiati, perni allentati, O-ring mancanti o attorcigliamenti, farla controllare dal concessionario.

Controllare inoltre l'ingranaggio conduttore e la corona. Se i denti sono usurati o danneggiati, far controllare l'ingranaggio dal concessionario.

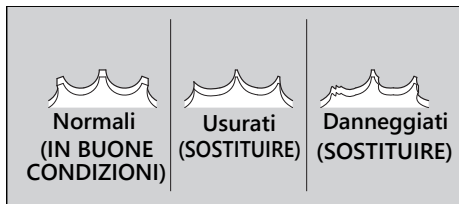

### AVVISO

L'uso di una catena nuova con ingranaggi usurati causerà il rapido logorio della catena.

### Pulizia e lubrificazione

Dopo aver verificato il gioco, pulire la catena e gli ingranaggi ruotando la ruota posteriore. Utilizzare un panno asciutto e un detergente adatto per le catene

con O-ring, oppure un detergente neutro. Se la catena è sporca, pulirla mediante una spazzola morbida.

Al termine dell'intervento di pulizia, asciugare e lubrificare con il lubrificante consigliato.

### Lubrificante consigliato:

Lubrificante per catene di trasmissione progettato specificamente per catene con O-ring

Se non è disponibile, utilizzare olio per ingranaggi SAE 80 o 90.

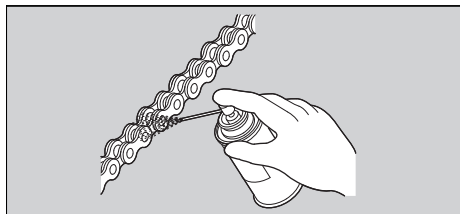

Non utilizzare pulitori a vapore, aspiratori ad alta pressione, spazzole metalliche, solventi volatili quali carburante e benzene, detergenti abrasivi, detergenti per catene o lubrificanti NON specifici per catene con O-ring, poiché potrebbero danneggiare le guarnizioni degli O-ring di gomma. Non versare il lubrificante sui freni o sugli pneumatici. Non utilizzare quantità eccessive di lubrificante per catene, per evitare di spruzzarlo sui propri indumenti e sulla motocicletta.

### Liquido di raffreddamento raccomandato

Il liquido di raffreddamento Pro Honda HP è una soluzione premiscelata di antigelo e acqua distillata.

#### Concentrazione:

50% antigelo e 50% acqua distillata

Una concentrazione di antigelo inferiore al 40% non fornisce una corretta protezione dalla corrosione e dalle basse temperature.

Una concentrazione fino al 60% fornisce una migliore protezione alle temperature più fredde.

#### AVVISO

L'utilizzo di liquido di raffreddamento non specificato per motori in alluminio o normale acqua di rubinetto/minerale può causare corrosione.

## Pneumatici (controllo/sostituzione)

### Controllo della pressione dell'aria

Controllare visivamente gli pneumatici e utilizzare un manometro per controllarne la pressione almeno una volta al mese o ogni volta che gli pneumatici sembrano sgonfi. Controllare sempre la pressione a pneumatici freddi.

Anche se la direzione dello stelo della valvola è cambiata, non riportarla nella posizione originaria. Fare controllare la motocicletta presso la concessionaria.

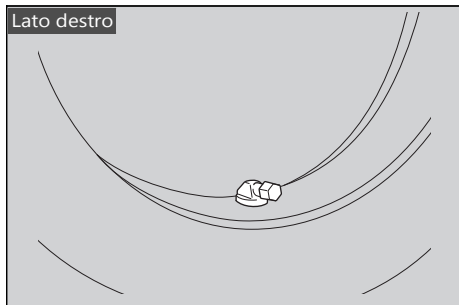

### Verifica di eventuali danni

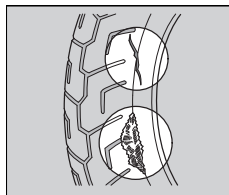

Controllare se gli pneumatici sono tagliati, fessurati o incrinati in modo da esporre tessuti interni, o se sono presenti chiodi o altri corpi estranei conficcati sui lati o sul battistrada.

Controllare anche se sono presenti protuberanze o rigonfiamenti sulle pareti laterali degli pneumatici.

### Verifica di un'eventuale usura anomala

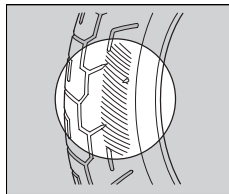

Controllare se gli pneumatici mostrano segni di usura anomala sulla superficie di contatto.

**Controllo della profondità dei battistrada**

Controllare gli indicatori di usura dei battistrada. Se sono visibili, sostituire immediatamente gli pneumatici.

Per una guida sicura, è necessario sostituire gli pneumatici quando viene raggiunta l'altezza minima dei battistrada.

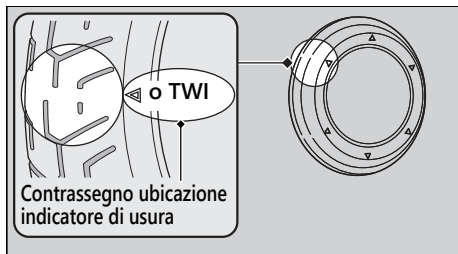
**ATTENZIONE**

Guidare con pneumatici eccessivamente usurati o con un gonfiaggio non corretto può causare un incidente con conseguenti lesioni gravi o letali.

Seguire tutte le istruzioni in materia di gonfiaggio e manutenzione degli pneumatici riportate nel presente manuale d'uso e manutenzione.

**Germania**

Le leggi in vigore in Germania proibiscono l'uso di pneumatici aventi una profondità di battistrada inferiore a 1,6 mm.



## Elementi essenziali della manutenzione

Fare sostituire gli pneumatici presso il concessionario.

Per i pneumatici raccomandati, la pressione e la profondità minima del battistrada, vedere "Specifiche tecniche". ▣ P. 141

Seguire queste linee guida ogni volta che vengono sostituiti gli pneumatici.

- Utilizzare pneumatici raccomandati o equivalenti con misura, dettagli costruttivi e indici di velocità e carico identici.
- Dopo aver installato le ruote, equilibrarle con contrappesi di equilibratura originali Honda o equivalenti.
- Non installare camere d'aria in pneumatici tubeless. Un eccessivo accumulo di calore può causare lo scoppio della camera d'aria.

- Su questa motocicletta, utilizzare solo pneumatici senza camera d'aria. I cerchi sono progettati per pneumatici senza camera d'aria e, in caso di brusche accelerazioni o frenate, uno pneumatico con camera d'aria può slittare sul cerchio e sgonfiarsi rapidamente.

### **ATTENZIONE**

L'installazione di pneumatici non corretti sulla motocicletta può comprometterne il controllo e la stabilità, con il rischio di causare un incidente con conseguenti lesioni gravi o letali.

Usare sempre pneumatici della misura e del tipo consigliati nel presente manuale d'uso e manutenzione.

## Filtro dell'aria

Questa motocicletta utilizza un filtro aria con cartuccia di carta viscosa.

La pulizia tramite compressore o qualsiasi altro tipo di pulizia può comportare il degrado dell'elemento filtrante e causare l'ingresso di polvere.

Non eseguire operazioni di manutenzione. La manutenzione deve essere eseguita presso la concessionaria.

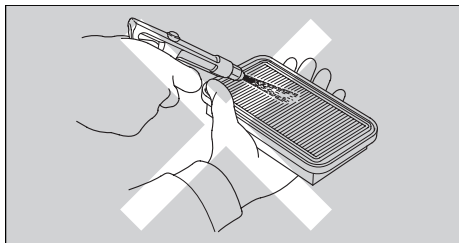

Il kit attrezzi si trova sotto la sella posteriore.

➔ P. 83

Grazie agli attrezzi in dotazione, è possibile eseguire alcune riparazioni, regolazioni di minore entità e sostituzioni di componenti ai bordi della strada.

- Chiave a dente
- Chiave fissa da 10 × 14 mm
- Chiave fissa da 12 × 14 mm
- Cacciavite standard/Phillips
- Impugnatura cacciavite
- Barra di prolunga
- Chiave esagonale da 5 mm
- Cavo di fissaggio per casco
- Estrattore per fusibili

## Batteria

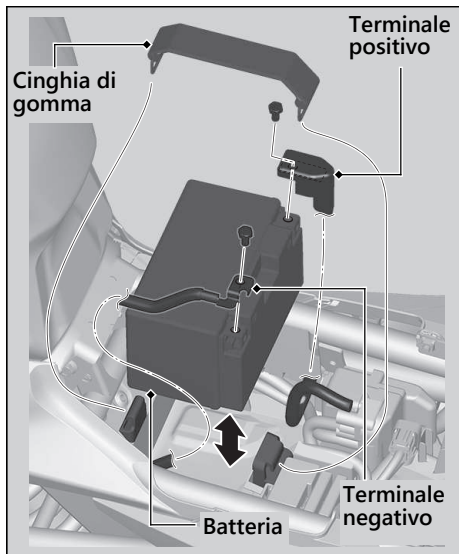

## Rimozione

Assicurarsi che il commutatore di accensione sia in posizione **O** (Off).

1. Rimuovere la sella anteriore. ➤ P. 82
2. Rimuovere la cinghia di gomma.
3. Scollegare il terminale negativo **-** dalla batteria.
4. Scollegare il terminale positivo **+** dalla batteria.
5. Rimuovere la batteria facendo attenzione a non far cadere i dadi dei terminali.

## Installazione

Installare i componenti nell'ordine inverso rispetto alla rimozione. Collegare sempre per primo il terminale positivo **+**. Verificare che bulloni e dadi siano correttamente serrati.

Dopo aver ricollegato la batteria, assicurarsi che i dati dell'orologio siano corretti. ➤ P. 33

Per una gestione corretta della batteria, vedere "Elementi essenziali della manutenzione". ➤ P. 70  
"Batteria completamente scarica". ➤ P. 121

## Sella anteriore

### ► Rimozione

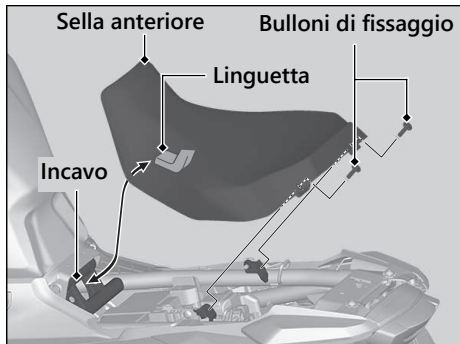

1. Rimuovere la sella posteriore. ► P. 83
2. Rimuovere i bulloni di fissaggio, quindi tirare la sella anteriore all'indietro e verso l'alto.

### ► Installazione

1. Installare la sella anteriore inserendo la linguetta nell'incavo.
2. Installare i bulloni di fissaggio.
3. Serrare saldamente i bulloni di fissaggio. Verificare che la sella sia saldamente bloccata in posizione tirandola leggermente verso l'alto.

## Sella posteriore

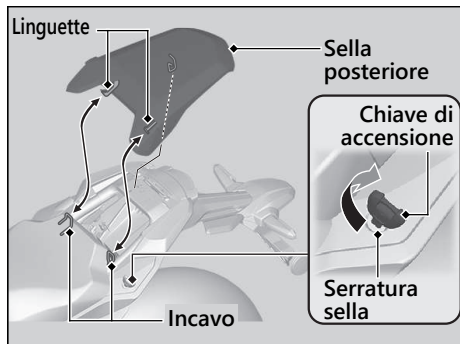

### ■ Rimozione

1. Inserire la chiave di accensione nella serratura della sella.
2. Ruotare la chiave di accensione in senso orario, quindi tirare la sella posteriore in verso l'alto e indietro.

### ■ Installazione

1. Inserire le linguette nell'incavo.
2. Premere la parte posteriore della sella posteriore.  
Verificare che la sella sia saldamente bloccata in posizione tirandola leggermente verso l'alto.

La sella si blocca automaticamente quando viene chiusa.

Non lasciare la chiave nel vano sottosella della sella posteriore.

## Controllo dell'olio motore

1. Se il motore è freddo, lasciarlo al regime minimo per un tempo compreso tra 3 e 5 minuti.
2. Portare il commutatore di accensione in posizione **O** (Off) e attendere 2 o 3 minuti.
3. Posizionare la motocicletta in posizione verticale su una superficie solida e piana.
4. Rimuovere il tappo del bocchettone di riempimento/astina di controllo livello olio e pulirli.
5. Inserire il tappo del bocchettone di riempimento/astina di controllo livello olio finché non si posiziona correttamente, ma non avvitare.
6. Controllare se il livello dell'olio è compreso tra i contrassegni di livello superiore e inferiore sul tappo del bocchettone di riempimento/astina di controllo livello olio.
7. Serrare saldamente il tappo del bocchettone di riempimento/astina di controllo livello olio.

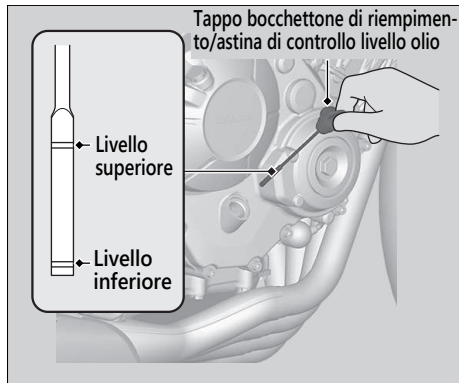

## Aggiunta di olio motore

Se il livello dell'olio motore è inferiore o vicino al contrassegno di livello inferiore, aggiungere l'olio motore raccomandato.

► P. 72, ► P. 141

1. Rimuovere il tappo del bocchettone di riempimento olio/astina di controllo livello olio. Rabboccare con l'olio consigliato fino a raggiungere il contrassegno di livello superiore.
  - Controllare il livello olio posizionando la motocicletta in posizione verticale su una superficie solida e in piano.
  - Non rabboccare oltre il contrassegno di livello superiore.
  - Verificare che non penetrino corpi estranei nell'apertura del bocchettone di riempimento olio.
  - Eliminare immediatamente le fuoriuscite.

2. Rimontare saldamente il tappo del bocchettone di riempimento/astina di controllo livello olio.

### AVVISO

Rifornire di olio in modo eccessivo o guidare con una quantità insufficiente di olio può causare danni al motore. Non mischiare oli di grado e marca differenti. Ciò può compromettere la lubrificazione e il funzionamento corretto della frizione.

Per l'olio raccomandato e le linee guida relative alla selezione dell'olio, vedere "Elementi essenziali della manutenzione".

► P. 72



## Sostituzione dell'olio motore e del filtro

Il cambio dell'olio e del filtro richiede attrezzi speciali. Raccomandiamo che la manutenzione della motocicletta venga eseguita presso il concessionario.

Utilizzare un filtro olio originale Honda o equivalente specifico per il modello.

### AVVISO

L'utilizzo di un filtro olio non corretto può causare gravi danni al motore.

1. Se il motore è freddo, lasciarlo al regime minimo per un tempo compreso tra 3 e 5 minuti.
2. Portare il commutatore di accensione in posizione  (Off) e attendere 2 o 3 minuti.
3. Appoggiare la motocicletta su una superficie solida e in piano.
4. Collocare un contenitore sotto la vite di scarico.

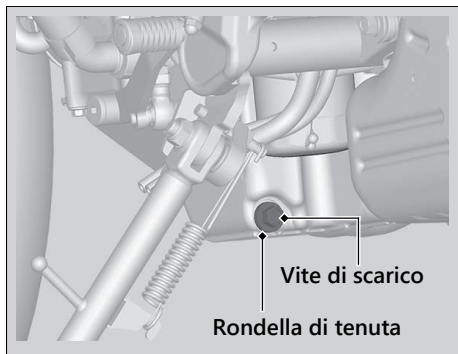

5. Per scaricare l'olio, rimuovere il tappo del bocchettone di riempimento olio/astina di controllo livello, la vite di scarico e la rondella di tenuta.

6. Rimuovere il filtro dell'olio con una chiave per filtri e lasciare scaricare l'olio residuo. Controllare che la precedente guarnizione non sia attaccata al motore.
- Smaltire l'olio e il filtro in un centro di riciclaggio autorizzato.

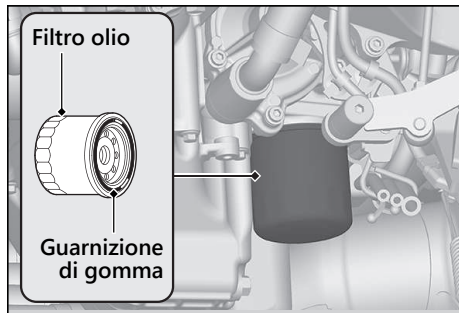

7. Applicare un sottile strato di olio motore sulla guarnizione di gomma del nuovo filtro olio.

8. Installare un nuovo filtro olio e serrare.

**Coppia:** 26 N·m (2,7 kgf·m)

9. Installare una nuova rondella di tenuta sulla vite di scarico. Serrare la vite di scarico.

**Coppia:** 30 N·m (3,1 kgf·m)

10. Riempire il basamento con l'olio consigliato (► P. 72, ► P. 141) e installare il tappo del bocchettone di riempimento olio.

#### Quantità di olio richiesta

**Al cambio dell'olio e del filtro olio motore:**

2,6 L

**Al solo cambio dell'olio:**

2,3 L

11. Controllo del livello dell'olio. ► P. 84
12. Controllare che non ci siano perdite di olio.

## Controllo del liquido di raffreddamento

Controllare il livello del liquido di raffreddamento nel serbatoio di riserva a motore freddo.

1. Appoggiare la motocicletta su una superficie solida e in piano.
2. Mantenere la motocicletta in posizione verticale.
3. Controllare se il livello del liquido di raffreddamento è compreso tra i contrassegni di livello UPPER e LOWER sul serbatoio della riserva.

Se il livello del liquido di raffreddamento diminuisce notevolmente o il serbatoio della riserva è vuoto, è probabile che ci siano importanti perdite. Fare controllare la motocicletta presso il concessionario.

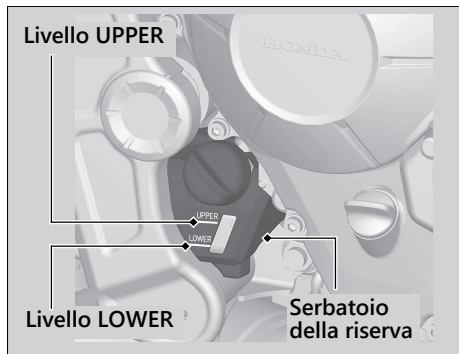

## Aggiunta di liquido di raffreddamento

Se il livello del liquido di raffreddamento è inferiore al contrassegno di livello LOWER, aggiungere il liquido di raffreddamento consigliato (P. 75) in modo che il livello raggiunga il contrassegno di livello UPPER. Aggiungere il liquido solo attraverso il tappo del serbatoio della riserva e non rimuovere il tappo del radiatore.

1. Rimuovere il tappo del serbatoio della riserva e rabboccare controllando il livello del liquido di raffreddamento.
  - Non superare il contrassegno di livello UPPER.
  - Verificare che non penetrino corpi estranei nell'apertura del serbatoio della riserva.
2. Reinstallare il tappo del serbatoio della riserva.

## **ATTENZIONE**

Rimuovere il tappo del radiatore a motore caldo può causare la fuoriuscita del liquido di raffreddamento con il rischio di gravi ustioni.

Lasciare sempre raffreddare il motore e il radiatore prima di rimuovere il tappo del radiatore.

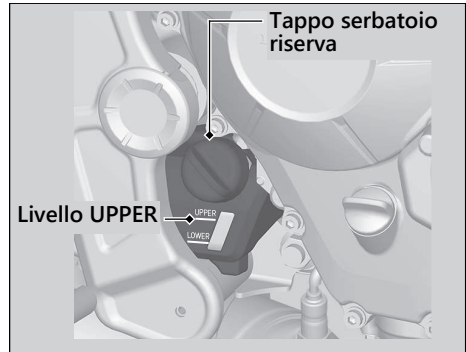

## **Sostituzione del liquido di raffreddamento**

Fare sostituire il liquido di raffreddamento dal proprio concessionario se non si è in possesso degli appositi attrezzi e della necessaria esperienza in campo meccanico.

## Controllo del liquido freni

1. Posizionare la motocicletta in posizione verticale su una superficie solida e piana.
  2. **Lato anteriore** Controllare che il tappo del serbatoio del liquido freni sia in posizione orizzontale e che il livello del liquido sia superiore al contrassegno di livello LOWER.
- Lato posteriore** Controllare che il serbatoio del liquido freni sia in posizione orizzontale e che il livello sia compreso tra i contrassegni di livello LOWER e UPPER.

Se il livello del liquido freni in uno dei serbatoi è inferiore al contrassegno di livello LOWER o se leva e pedale del freno presentano un gioco eccessivo, controllare se le pastiglie del freno sono usurate.

Se le pastiglie del freno non sono usurate, è molto probabile che ci siano perdite. Fare controllare la motocicletta presso la concessionaria.

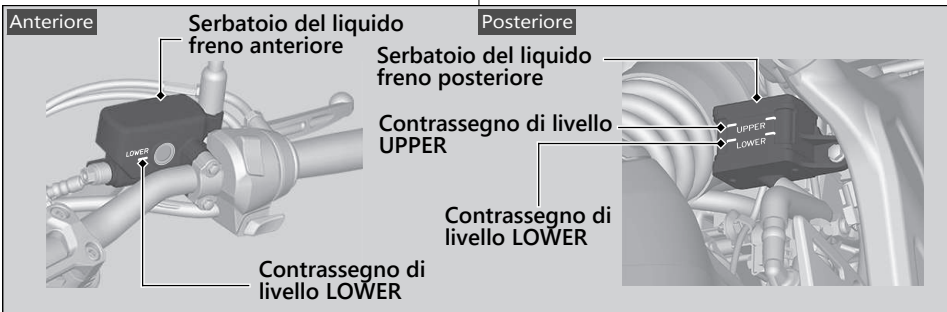

## Controllo delle pastiglie dei freni

Controllare le condizioni degli indicatori di usura delle pastiglie del freno.

**Lato anteriore** Se una pastiglia è usurata fino al fondo dell'indicatore devono essere sostituite tutte le pastiglie.

**Lato posteriore** Se una pastiglia è usurata fino all'indicatore, devono essere sostituite tutte le pastiglie.

1. **Lato anteriore** Controllare le pastiglie del freno dal lato anteriore della pinza del freno.  
► Controllare sempre le pinze sinistra e destra del freno.
2. **Lato posteriore** Controllare le pastiglie del freno dalla parte posteriore destra della motocicletta.  
Se necessario, fare sostituire le pastiglie dal concessionario.  
Sostituire sempre contemporaneamente le pastiglie sinistra e destra del freno.

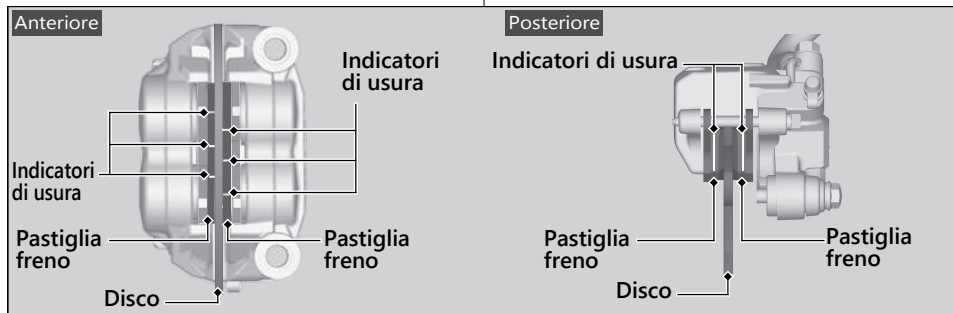

## Regolazione dell'interruttore della luce di stop

Controllare il funzionamento dell'interruttore della luce di stop.

Mantenere fermo l'interruttore della luce di stop e ruotare il dado di registro in direzione A se l'interruttore entra in funzione troppo tardi, oppure ruotarlo in direzione B se l'interruttore entra in funzione troppo presto.

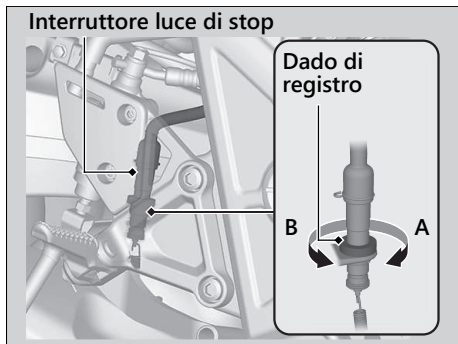

## Controllo del cavalletto laterale

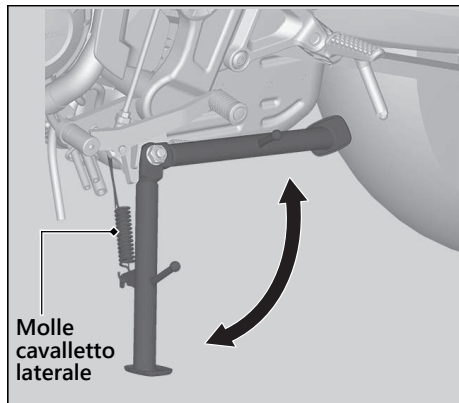

1. Controllare che il cavalletto laterale funzioni regolarmente. Se il cavalletto laterale è duro o cigola, pulire la zona intorno al perno e lubrificare il bullone del perno con del grasso pulito.
2. Controllare se le molle sono danneggiate o allentate.
3. Sedersi sulla motocicletta, portare il cambio in folle e sollevare il cavalletto laterale.
4. Avviare il motore, tirare la leva della frizione e innestare la marcia.
5. Abbassare completamente il cavalletto laterale. Il motore deve spegnersi quando si abbassa il cavalletto laterale. Se il motore non si spegne, fare controllare la motocicletta presso il concessionario.



## Controllo del gioco della catena di trasmissione

Controllare il gioco della catena di trasmissione in diversi punti della catena. Se il gioco è diverso nei vari punti, alcune maglie potrebbero essere attorcigliate o grippate. Fare controllare la catena dal concessionario.

1. Portare il cambio in folle. Spegner il motore.
2. Collocare la motocicletta sul cavalletto laterale su una superficie solida e piana.
3. Controllare il gioco nella parte inferiore della catena di trasmissione nel punto medio tra gli ingranaggi.

### **Gioco catena di trasmissione:**

25 - 35 mm

- Non utilizzare la motocicletta se il gioco è superiore a 50 mm.

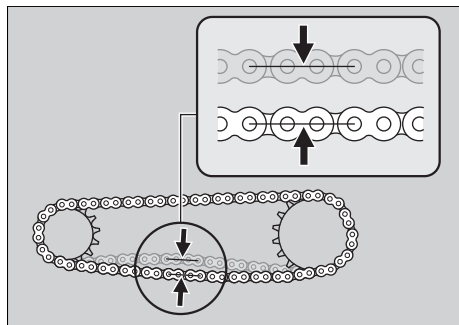

4. Procedere in avanti con la motocicletta e verificare che la catena si muova in modo regolare.
5. Controllare gli ingranaggi. ➤ P. 73
6. Installare e lubrificare la catena di trasmissione. ➤ P. 74

## Registro del gioco della catena di trasmissione

La registrazione della catena richiede l'utilizzo di attrezzi speciali.

Fare eseguire la registrazione della catena presso il concessionario.

Quando si registra il gioco della catena di trasmissione, fare attenzione a non danneggiare il sensore velocità ruote e la ruota fonica.

1. Portare il cambio in folle. Spegnere il motore.
2. Collocare la motocicletta sul cavalletto laterale su una superficie solida e piana.
3. Allentare il dado del perno ruota posteriore.
4. Allentare i dadi di bloccaggio su entrambi i bulloni di registro.

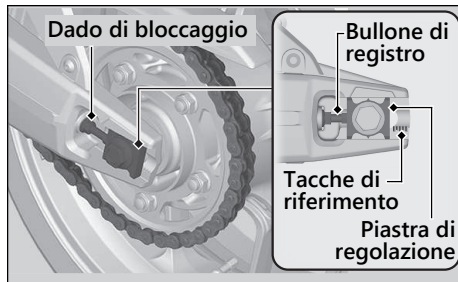
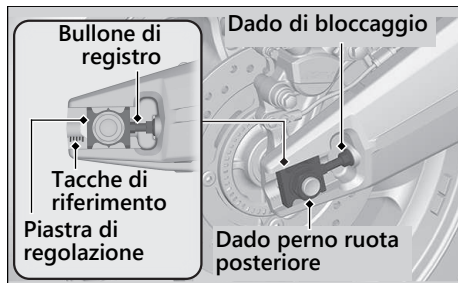

5. Ruotare i bulloni di registro di un uguale numero di giri, fino a ottenere il grado di tensionamento corretto della catena di trasmissione. Per serrare la catena, ruotare i bulloni di registro in senso antiorario. Ruotare i bulloni di registro in senso orario e spingere la ruota posteriore in avanti per ottenere un lasco maggiore.  
Regolare il lasco in un punto a metà tra il pignone e la corona.  
Controllare il gioco della catena di trasmissione.  
▣ P. 94
6. Controllare l'allineamento del perno ruota posteriore verificando che l'estremità della piastra di registro della catena sia allineata con le tacche di riferimento su entrambi i lati del forcellone.  
L'allineamento con i contrassegni deve essere corretto. Se il perno della ruota non è allineato correttamente, ruotare il bullone di registro destro o sinistro fino ad ottenere l'allineamento corretto e ricontrollare il gioco della catena.

7. Serrare il dado del perno ruota posteriore.

**Coppia:** 98 N·m (10,0 kgf·m)

8. Tenere fermi i bulloni di registro e serrare i dadi di bloccaggio.

**Coppia:** 27 N·m (2,8 kgf·m)

9. Controllare nuovamente il gioco della catena di trasmissione.

Se per l'installazione non è stata utilizzata una chiave dinamometrica, contattare il prima possibile il proprio concessionario per verificare se il montaggio è corretto. Un montaggio non corretto può causare una diminuzione della capacità frenante.

## Controllo dell'usura della catena di trasmissione

Durante la registrazione, controllare l'indicatore di usura della catena di trasmissione. Se il contrassegno di riferimento posto sulla piastra di registro sinistra raggiunge la zona rossa sull'etichetta dell'indicatore dopo aver registrato la catena ed aver ottenuto il tensionamento corretto, sostituire la catena di trasmissione poiché è eccessivamente usurata.

### Catena:

DID 525V11 o RK 525KRW

Se necessario, fare sostituire la catena di trasmissione dal concessionario.

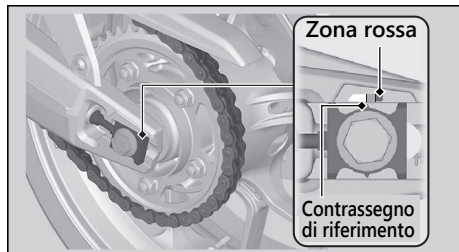

## Controllo del pattino della catena conduttrice

Controllare le condizioni del pattino della catena conduttrice.

Se il pattino della catena di trasmissione è usurato fino alla linea del limite di usura, occorrerà sostituirlo.

Se necessario, fare sostituire il pattino della catena di trasmissione dal concessionario.

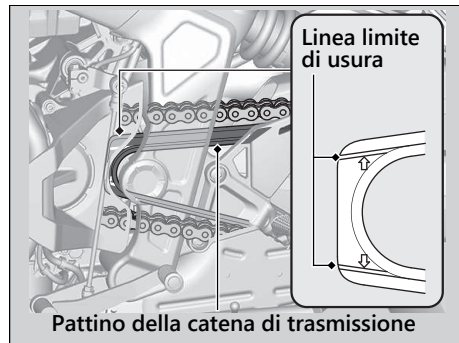

## Controllo della frizione

### Controllo del gioco della leva della frizione

Controllare il gioco della leva della frizione.

#### **Gioco in corrispondenza della leva della frizione:**

10 - 20 mm

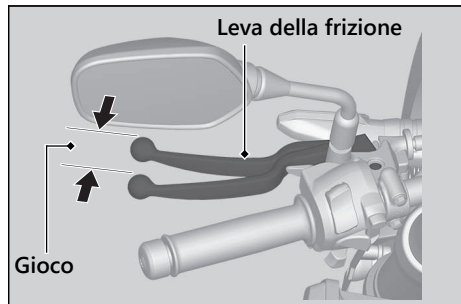

Controllare che il cavo della frizione non sia piegato o logoro. Se necessario, farlo sostituire dal concessionario.

Lubrificare il cavo della frizione con un lubrificante per cavi disponibile in commercio per evitare la prematura comparsa di usura o corrosione.

#### **AVVISO**

La regolazione impropria del gioco può provocare l'usura prematura della frizione.

## Regolazione del gioco della leva della frizione

### Regolazione superiore

Effettuare un primo tentativo con il registro superiore del cavo della frizione.

1. Allentare il dado di bloccaggio superiore.
2. Ruotare il registro superiore del cavo frizione fino a ottenere un gioco di 10 - 20 mm.
3. Serrare il dado di bloccaggio superiore e controllare nuovamente il gioco.

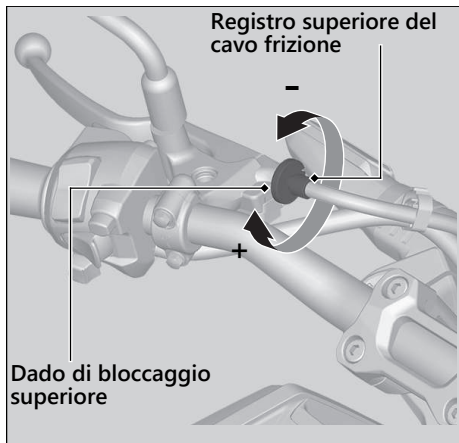

## Regolazione inferiore

Se il registro superiore del cavo della frizione è svitato fin quasi al suo limite, oppure non è possibile ottenere il gioco corretto, tentare la regolazione con il dado di registro inferiore del cavo della frizione.

1. Allentare il dado di bloccaggio superiore e avvitare completamente il registro superiore del cavo della frizione (per ottenere il gioco massimo). Serrare il dado di bloccaggio superiore.
2. Allentare il dado di bloccaggio inferiore.
3. Ruotare il dado di registro inferiore fino a ottenere un gioco della leva della frizione di 10 - 20 mm.
4. Serrare il dado di bloccaggio inferiore e controllare nuovamente il gioco della leva della frizione.

5. Avviare il motore, tirare la leva della frizione e ingranare una marcia. Accertarsi che il motore non si spenga e che la motocicletta avanzi correttamente. Rilasciare la leva della frizione e aprire l'acceleratore. La motocicletta deve muoversi regolarmente e l'accelerazione deve essere graduale.

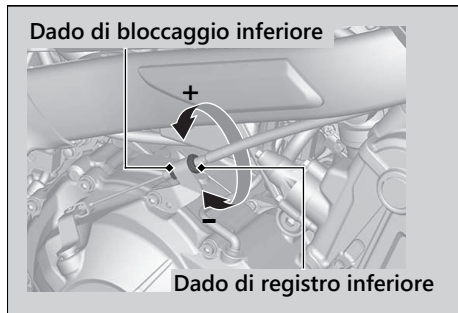

Se non è possibile ottenere una corretta registrazione o se la frizione non funziona correttamente contattare la concessionaria.

## Controllo dell'acceleratore

Con il motore spento, controllare che l'acceleratore ruoti regolarmente dalla posizione completamente chiusa alla posizione completamente aperta in tutte le posizioni dello sterzo e che il gioco dell'acceleratore sia corretto. Se l'acceleratore non si muove regolarmente, non ritorna automaticamente in posizione o se il cavo è danneggiato, fare controllare la motocicletta dal concessionario.

### **Gioco in corrispondenza della flangia della manopola dell'acceleratore:**

2 - 6 mm

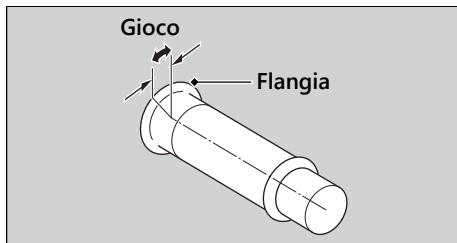



### Registrazione del puntamento del faro

Per un corretto allineamento, è possibile regolare il puntamento verticale del faro. Se necessario, avvitare o svitare il pignone con il cacciavite Phillips in dotazione (☑ P. 80). Osservare le leggi e le normative vigenti.

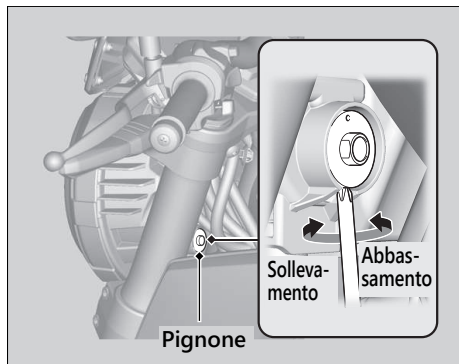

## Regolazione della leva del freno

È possibile regolare la distanza tra la punta della leva del freno e la manopola del manubrio.

### Metodo di regolazione

Ruotare il registro finché i numeri si allineano con il contrassegno di riferimento, spingendo la leva in avanti nella posizione desiderata.

Dopo la regolazione e prima di iniziare la guida, assicurarsi che la leva funzioni correttamente.

#### AVVISO

Non ruotare il registro oltre il fine corsa.

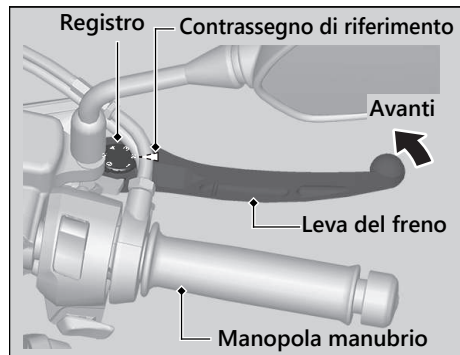

## Regolazione della sospensione posteriore

### ▮ Precarico della molla

È possibile registrare il precarico della molla attraverso il registro, per adattarlo al carico o alla superficie stradale.

Ruotare il registro usando la chiave a dente e la prolunga inclusi nel kit attrezzi (► P. 80).

Utilizzare una chiave a dente e una prolunga per ruotare il registro. Portarlo in una posizione da 1 a 2 per diminuire il precarico della molla (più morbido) oppure in una posizione da 4 a 10 per aumentare il precarico della molla (più rigido).

La posizione standard è 3.

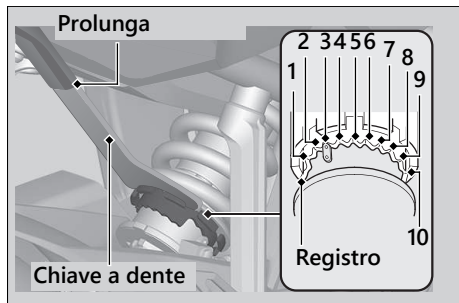

#### AVVISO

Tentare di effettuare la regolazione passando direttamente dalla posizione 1 alla 10 oppure dalla 10 alla 1 potrebbe provocare danni all'ammortizzatore. Evitare di ruotare il registro oltre il limite di fine corsa.

#### AVVISO

L'ammortizzatore posteriore contiene azoto ad alta pressione. Non smontare l'ammortizzatore, né eseguire su di esso interventi di manutenzione o effettuarne lo smaltimento in modo non corretto. Rivolgersi al proprio concessionario.

# Diagnostica



<b>Il motore non si avvia (la spia HISS rimane accesa).....</b>	P. 106
<b>Surriscaldamento (il segmento H lampeggia nell'indicatore temperatura liquido di raffreddamento) .....</b>	P. 107
<b>Le spie sono accese o lampeggiano .....</b>	P. 108
Spia bassa pressione olio .....	P. 108
Spia guasti (MIL) sistema PGM-FI (iniezione programmata del carburante) .....	P. 108
Spia ABS (sistema antibloccaggio dei freni).....	P. 109
Spia del Torque Control .....	P. 110
<b>Altre spie .....</b>	P. 111
Segnalazione indicatore livello carburante .....	P. 111

Segnalazione indicatore di temperatura del liquido di raffreddamento .....	P. 112
<b>Foratura pneumatico .....</b>	P. 113
<b>Guasto elettrico .....</b>	P. 121
Batteria completamente scarica.....	P. 121
Lampadina bruciata .....	P. 121
Fusibile bruciato.....	P. 125

### Il motorino di avviamento funziona ma il motore non si avvia

---

Controllare quanto segue:

- Controllare la corretta sequenza di avviamento del motore. ➔ P. 56
- Controllare che ci sia carburante nel serbatoio.
- Controllare se la spia guasti (MIL) del sistema PGM-FI è accesa.
  - ▶ Se la spia è accesa, contattare quanto prima la concessionaria.
- Controllare se la spia HISS rimane accesa.
  - ▶ Portare il commutatore di accensione in posizione  (Off) ed estrarre la chiave. Reinserire le chiave e portare il commutatore di accensione in posizione  (On). Se la spia rimane accesa, controllare quanto segue: Controllare se c'è un'altra chiave con sistema di immobilizzazione (compresa la chiave di scorta) vicina al commutatore di accensione.

Controllare se ci sono guarnizioni metalliche o adesivi sulla chiave.

Se la spia HISS rimane accesa, fare controllare la motocicletta presso il concessionario.

### Il motorino di avviamento non funziona

---

Controllare quanto segue:

- Controllare la corretta sequenza di avviamento del motore. ➔ P. 56
- Verificare che l'interruttore di arresto del motore sia in posizione  (Run). ➔ P. 52
- Controllare se un fusibile è bruciato. ➔ P. 125
- Controllare se i collegamenti della batteria sono allentati (➔ P. 81) o se i terminali della batteria sono corrosi (➔ P. 70).
- Controllare le condizioni della batteria. ➔ P. 121

Se il problema persiste, fare controllare la motocicletta presso il concessionario.

## Surriscaldamento (il segmento H lampeggia nell'indicatore temperatura liquido di raffreddamento)

Il motore si surriscalda quando si verifica quanto segue:

- Il segmento H lampeggia nell'indicatore temperatura liquido di raffreddamento.

- L'accelerazione diventa fiacca.

In tal caso, portarsi in sicurezza ai bordi della strada ed eseguire la seguente procedura.

Un alto regime minimo prolungato potrebbe far lampeggiare il segmento H.

### AVVISO

Proseguire la guida con il motore surriscaldato può causare gravi danni al motore.

1. Spegnerne il motore con il commutatore di accensione, quindi portare il commutatore di accensione in posizione **I** (On).
2. Controllare che la ventola del radiatore funzioni, quindi portare il commutatore di accensione in posizione **O** (Off).

### Se la ventola non funziona:

Si è probabilmente verificato un guasto. Non avviare il motore. Portare la motocicletta presso il concessionario.

### Se la ventola funziona:

Lasciare raffreddare il motore con il commutatore di accensione in posizione **O** (Off).

3. Dopo che il motore si è raffreddato, controllare il tubo flessibile del radiatore e ricercare eventuali perdite. ➔ P. 88

### Se ci sono perdite:

Non avviare il motore. Portare la motocicletta presso il concessionario.

4. Controllare il livello del liquido di raffreddamento del serbatoio di riserva. ➔ P. 88  
▶ Aggiungere il liquido di raffreddamento se necessario.
5. Se i controlli da 1 a 4 hanno esito positivo è possibile proseguire la guida, ma controllare con attenzione l'indicatore della temperatura.

### Spia bassa pressione olio

---

Se la spia bassa pressione olio si accende, portarsi in sicurezza ai bordi della strada e spegnere il motore.

#### AVVISO

Proseguire la guida con una bassa pressione dell'olio può causare gravi danni al motore.

1. Controllare il livello dell'olio motore e rabboccare, se necessario. ➤ P. 84, ➤ P. 85
2. Avviare il motore.
  - ▶ Proseguire la guida solo se la spia bassa pressione olio si spegne.

Un'accelerazione rapida può causare l'accensione temporanea della spia bassa pressione olio, specialmente se il livello dell'olio si trova in corrispondenza o vicino al limite inferiore.

Se la spia bassa pressione olio rimane accesa anche se il livello dell'olio è corretto, spegnere il motore e contattare il concessionario.

Se il livello dell'olio motore diminuisce rapidamente, la motocicletta può avere una perdita o un altro grave problema. Fare controllare la motocicletta presso il concessionario.

### Spia guasti (MIL) sistema PGM-FI (iniezione programmata del carburante)

---

Se la spia si accende durante la guida, è possibile che l'impianto PGM-FI abbia un grave problema. Ridurre la velocità e fare controllare quanto prima la motocicletta presso il concessionario.

## Spia ABS (sistema antibloccaggio dei freni)

---

Se si verifica uno dei seguenti casi di funzionamento della spia, potrebbe essere presente un problema grave nell'ABS. Ridurre la velocità e fare controllare quanto prima la motocicletta dal concessionario.

- La spia si accende o inizia a lampeggiare durante la guida.
- La spia non si accende quando il commutatore di accensione è in posizione **I** (On).
- La spia non si spegne a velocità superiori a 10 km/h.

Se la spia del sistema ABS rimane accesa, i freni continuano a funzionare nel modo tradizionale, ma senza la funzione antibloccaggio.

L'indicatore ABS può lampeggiare se viene ruotata la ruota posteriore mentre è sollevata da terra. In tal caso, portare il commutatore di accensione in posizione **O** (Off), quindi riportarlo in posizione **I** (On). L'indicatore ABS si spegne quando la velocità raggiunge 30 km/h.



## Spia del Torque Control

---

Se si verifica uno dei seguenti casi di funzionamento della spia, il Torque Control può avere un grave problema. Ridurre la velocità e fare controllare quanto prima la motocicletta dal concessionario.

- La spia si accende e rimane accesa (fissa) durante la guida.
- La spia non si accende quando il commutatore di accensione viene portato in posizione **I** (On).
- La spia non si spegne a velocità superiori a 5 km/h.

Anche quando la spia del Torque Control è accesa, la motocicletta offre prestazioni di guida normali senza la funzione del Torque Control.

- Quando la spia si accende con il Torque Control in funzione, chiudere completamente la valvola a farfalla per ripristinare le prestazioni di guida normali.

La spia del Torque Control può accendersi se viene ruotata la ruota posteriore con la motocicletta sollevata da terra. In tal caso, portare il commutatore di accensione in posizione **O** (Off), quindi riportarlo in posizione **I** (On). La spia del Torque Control si spegne quando la velocità raggiunge 5 km/h.

## Segnalazione indicatore livello carburante

Se si verifica un guasto nell'impianto di alimentazione, i segmenti vengono visualizzati come indicato nelle figure.

In tal caso, contattare quanto prima il concessionario.

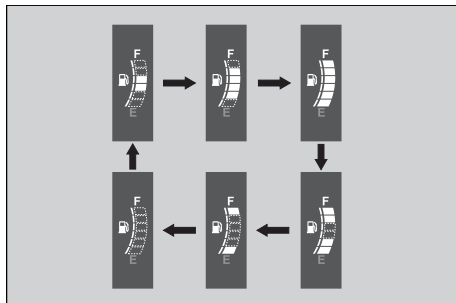
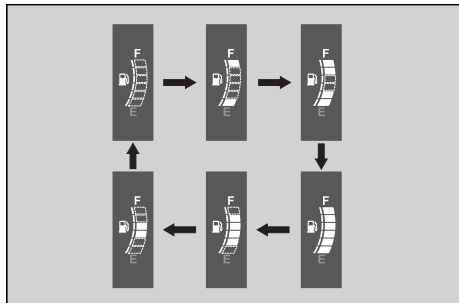

Altre spie ► Segnalazione indicatore di temperatura del liquido di raffreddamento

## Segnalazione indicatore di temperatura del liquido di raffreddamento

Se si verifica un guasto nel sistema di raffreddamento, tutti i segmenti lampeggiano come indicato in figura.

In questo caso, contattare quanto prima la concessionaria.

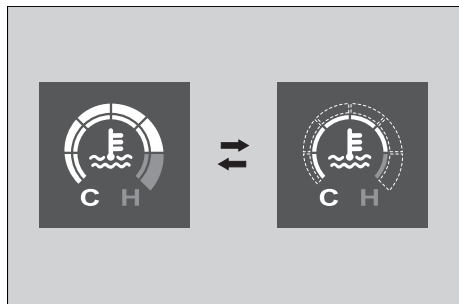

La riparazione di una foratura o la rimozione di una ruota richiede attrezzi speciali ed esperienza tecnica. Consigliamo di fare eseguire questo tipo di intervento presso il concessionario.

Dopo una riparazione di emergenza, fare controllare/sostituire lo pneumatico presso il concessionario.

### **Riparazione di emergenza utilizzando il kit di riparazione pneumatici**

Se lo pneumatico ha una foratura di piccola entità, è possibile eseguire una riparazione di emergenza utilizzando un kit di riparazione per pneumatici senza camera d'aria.

Seguire le istruzioni contenute nel kit di riparazione di emergenza degli pneumatici.

Guidare la motocicletta con pneumatici riparati in modo provvisorio comporta gravi rischi. Non superare 50 km/h. Fare sostituire quanto prima lo pneumatico presso il concessionario.

### **⚠ATTENZIONE**

Guidare la motocicletta con pneumatici riparati in modo provvisorio può comportare dei rischi. Se la riparazione temporanea cede, è possibile essere coinvolti in un incidente con conseguenti lesioni gravi o letali.

Se si rende necessaria la guida con una riparazione provvisoria dello pneumatico, guidare lentamente e con grande attenzione, senza superare i 50 km/h fino alla sostituzione dello pneumatico.

### **Rimozione delle ruote**

Seguire queste procedure se si rende necessaria la rimozione di una ruota in seguito ad una foratura.

Quando si rimuove e si installa la ruota, prestare attenzione a non danneggiare il sensore velocità ruota e la ruota fonica.

## ► Ruota anteriore

### Rimozione

1. Appoggiare la motocicletta su una superficie solida e in piano.
2. Coprire entrambi i lati della ruota anteriore e delle pinze del freno con del nastro protettivo o con un panno.
3. Sul lato destro, rimuovere i bulloni di fissaggio e la pinza del freno.

4. Sul lato sinistro, rimuovere i bulloni di fissaggio e la pinza del freno.
  - Sostenere la pinza freno in modo che non rimanga sospesa al tubo flessibile del freno. Non torcere il tubo flessibile del freno.
  - Evitare che grasso, olio e sporcizia vengano a contatto con le superfici del disco o delle pastiglie.
  - Non azionare la leva del freno dopo aver rimosso la pinza.
  - Evitare che la pinza del freno graffi la ruota durante la rimozione.

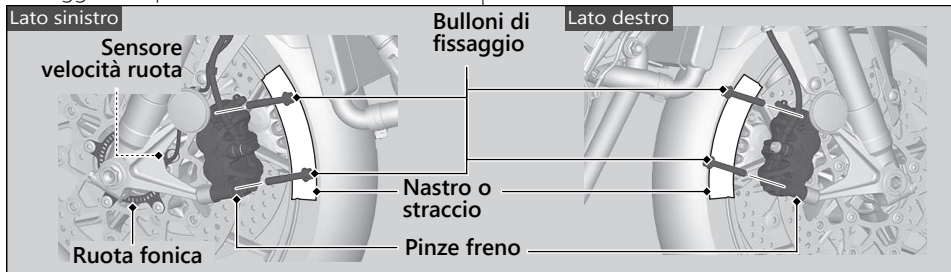

5. Allentare i bulloni di serraggio del perno ruota lato sinistro.
6. Rimuovere il bullone del perno della ruota anteriore.
7. Sostenere saldamente la motocicletta e sollevare la ruota anteriore da terra con un supporto per la manutenzione o un ponte.

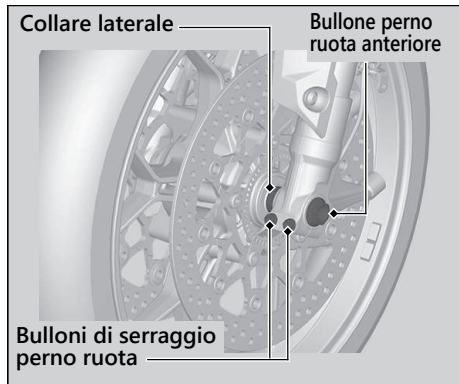

8. Allentare i bulloni di serraggio lato destro del perno della ruota.
9. Sul lato destro, estrarre il perno dell'asse anteriore e rimuovere i collari laterali e la ruota.

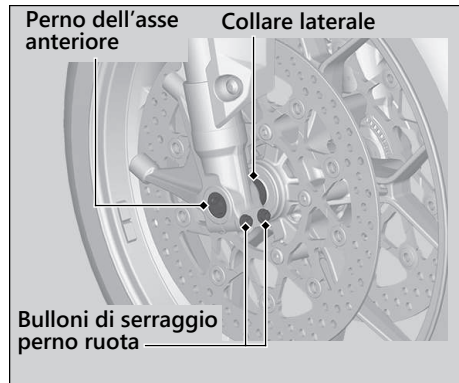

## Installazione

1. Installare i collari laterali sulla ruota.
2. Sul lato destro, posizionare la ruota tra i gambali della forcella e inserire il perno dell'asse anteriore, con un sottile strato di grasso, attraverso il gambale sinistro della forcella e il mozzo della ruota fino a battuta.
3. Allineare l'estremità del perno dell'asse anteriore con la superficie dello stelo della forcella.

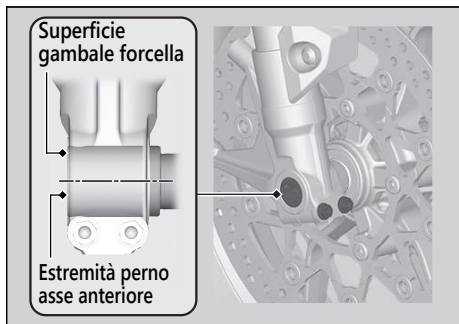

4. Serrare i bulloni di serraggio lato destro del perno ruota per bloccare il perno ruota in posizione.
5. Serrare il bullone del perno ruota.

**Coppia:** 59 N·m (6,0 kgf·m).

6. Allentare i bulloni di serraggio lato destro del perno della ruota.
7. Serrare i bulloni di serraggio del perno ruota lato sinistro.

**Coppia:** 22 N·m (2,2 kgf·m).

8. Fissare il filo del sensore velocità ruota mediante l'apposita fascetta.

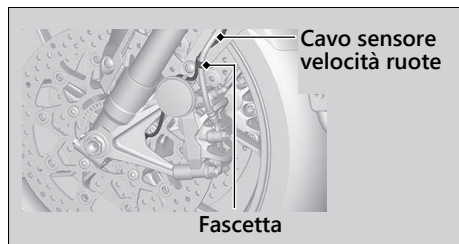

9. Installare la pinza destra del freno e serrare i nuovi bulloni di fissaggio.

**Coppia:** 45 N·m (4,6 kgf·m).

10. Installare la pinza sinistra del freno e serrare i nuovi bulloni di fissaggio.

**Coppia:** 45 N·m (4,6 kgf·m).

- Evitare che la pinza del freno graffi la ruota durante l'installazione.
- Utilizzare nuovi bulloni di fissaggio quando si installa la pinza del freno.

#### AVVISO

Durante l'installazione di una ruota o di una pinza nella posizione originale, montare con cautela il disco del freno tra le pastiglie per evitare di graffiarle.

11. Abbassare la ruota anteriore a terra.
12. Azionare ripetutamente la leva del freno. Quindi pompare ripetutamente sulla forcella.
13. Serrare nuovamente i bulloni di serraggio del perno ruota lato destro.

**Coppia:** 22 N·m (2,2 kgf·m).

14. Sollevare nuovamente la ruota anteriore da terra e controllare che la ruota giri liberamente dopo aver rilasciato il freno.
15. Rimuovere il nastro protettivo o il panno.

Se per l'installazione non è stata utilizzata una chiave dinamometrica, contattare il prima possibile il proprio concessionario per verificare se il montaggio è corretto. Un montaggio non corretto può causare una diminuzione della capacità frenante.



## 1 Ruota posteriore

### Rimozione

1. Sostenere saldamente la motocicletta e sollevare la ruota posteriore da terra con un cavalletto di sicurezza o un ponte.
2. Allentare il dado del perno ruota posteriore e i dadi di bloccaggio, quindi ruotare i bulloni di registro per portare completamente in avanti la ruota posteriore ed ottenere il gioco massimo della catena di trasmissione.
3. Rimuovere la catena di trasmissione dall'ingranaggio condotto spingendo la ruota posteriore in avanti.
4. Rimuovere il dado del perno ruota posteriore e la rondella.
5. Rimuovere il perno dell'asse posteriore e le piastre di regolazione.

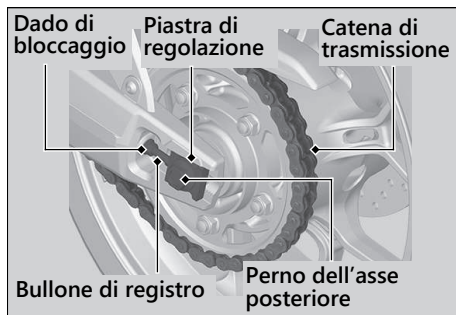
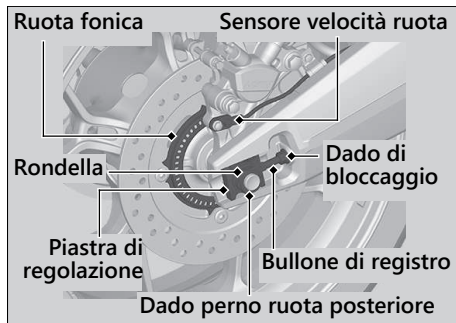

6. Rimuovere la staffa della pinza del freno, la ruota posteriore e i collari laterali.
  - Sostenere la pinza del freno in modo che non rimanga sospesa al tubo flessibile del freno. Non torcere il tubo flessibile del freno.
  - Evitare che grasso, olio e sporcizia vengano a contatto con le superfici del disco o delle pastiglie.
  - Evitare di premere il pedale del freno dopo aver rimosso la pinza.

## Installazione

1. Per installare la ruota posteriore, invertire la procedura di rimozione.
  - Evitare che la pinza del freno graffi la ruota durante l'installazione.

### AVVISO

Durante l'installazione di una ruota o di una pinza nella posizione originale, montare con cautela il disco del freno tra le pastiglie per evitare di graffiarle.

2. Verificare che la fessura sulla staffa della pinza del freno sia posizionata sulla sporgenza sul forcellone.

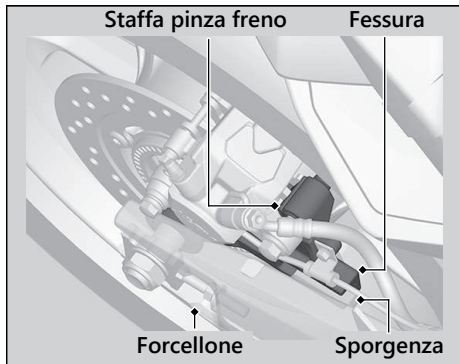

3. Registrare la catena di trasmissione.

► P. 95

4. Installare e serrare il dado del perno ruota posteriore.

**Coppia:** 98 N·m (10,0 kgf·m).

5. Tenere fermi i bulloni di registro e serrare i dadi di bloccaggio.

**Coppia:** 27 N·m (2,8 kgf·m).

6. Dopo aver installato la ruota, premere il pedale del freno più volte, quindi controllare che la ruota giri liberamente. Se il freno rimane incollato o se la ruota non gira liberamente, ricontrollare la ruota.

Se per l'installazione non è stata utilizzata una chiave dinamometrica, contattare il prima possibile il proprio concessionario per verificare se il montaggio è corretto.

Un montaggio non corretto può causare una diminuzione della capacità frenante.

### Batteria completamente scarica

---

Caricare la batteria utilizzando un caricabatterie per motociclette.

Rimuovere la batteria dalla motocicletta prima dell'operazione di carica.

Non utilizzare un caricabatterie per automobili, in quanto può surriscaldare la batteria dello scooter e causare danni permanenti. Se la batteria non si riprende dopo la ricarica, contattare la concessionaria.

#### AVVISO

È sconsigliato l'avviamento con ausilio di cavi utilizzando una batteria per automobili, in quanto può danneggiare l'impianto elettrico della motocicletta.

### Lampadina bruciata

---

Tutte le lampadine della motocicletta sono LED. Se un LED non si accende, rivolgersi alla propria concessionaria per la riparazione.

## | Faro

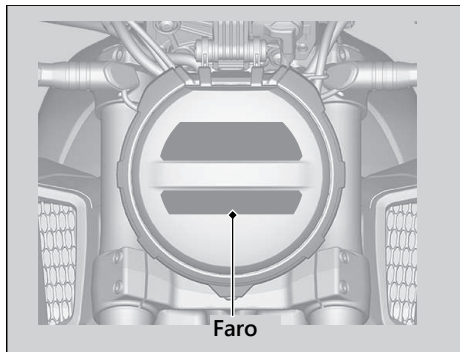

Il faro utilizza diversi LED.  
Se un LED non si accende, rivolgersi alla propria concessionaria per la riparazione.

## | Luce di posizione

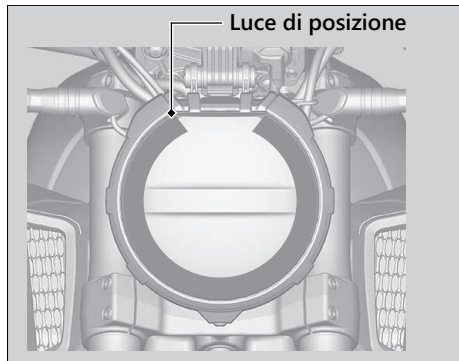

La luce di posizione utilizza diversi LED.  
Se un LED non si accende, rivolgersi alla propria concessionaria per la riparazione.

## ■ Luce di stop/luce di posizione posteriore

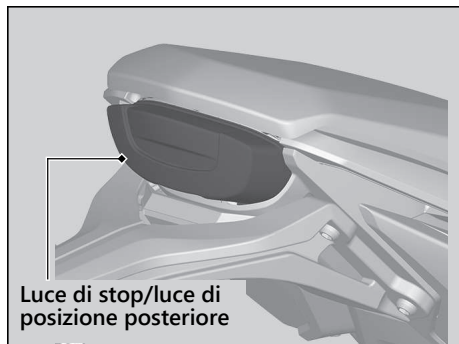

La luce di stop e la luce di posizione posteriore utilizzano diversi LED.  
Se un LED non si accende, rivolgersi alla propria concessionaria per la riparazione.

## ■ Indicatore di direzione anteriore/posteriore

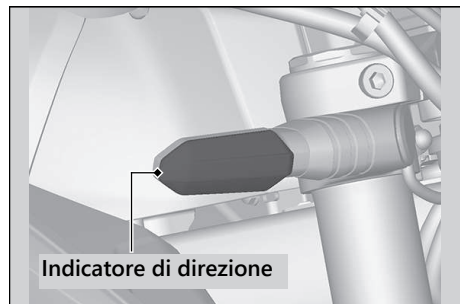

Gli indicatori di direzione anteriori e posteriori utilizzano LED.  
Se un LED non si accende, rivolgersi alla propria concessionaria per la riparazione.

## ■ Luce targa

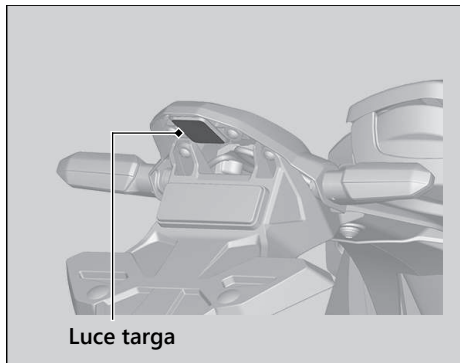

La luce della targa utilizza un solo LED.  
Se un LED non si accende, rivolgersi alla  
propria concessionaria per la riparazione.

## Fusibile bruciato

Prima di maneggiare i fusibili, vedere "Controllo e sostituzione dei fusibili". ► P. 72

### ■ Fusibili nella scatola fusibili

1. Rimuovere la sella anteriore. ► P. 82
2. Aprire i coperchi della scatola fusibili.
3. Estrarre i fusibili uno alla volta con l'estrattore per fusibili nel kit attrezzi e controllare se uno dei fusibili è bruciato. Sostituire sempre un fusibile bruciato con uno dello stesso amperaggio.
4. Chiudere i coperchi della scatola fusibili.
5. Reinstallare la sella anteriore.

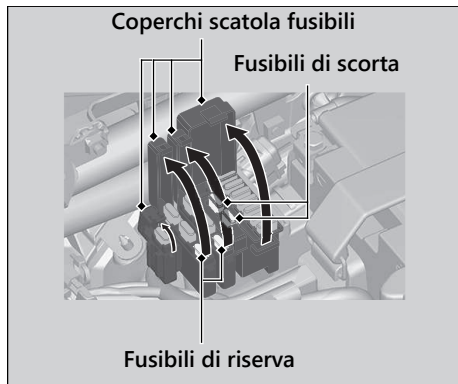



## Fusibile principale

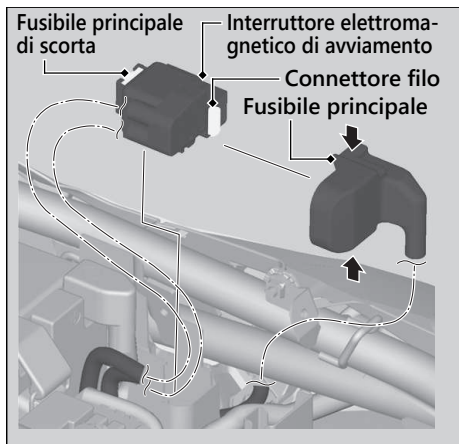

1. Rimuovere la sella anteriore. ► P. 82
2. Scollegare il connettore del filo dell'interruttore elettromagnetico di avviamento.
3. Estrarre il fusibile principale e controllare se uno dei fusibili è bruciato. Sostituire sempre un fusibile bruciato con uno dello stesso amperaggio.  
► Il fusibile principale di scorta si trova nell'interruttore elettromagnetico di avviamento.
4. Reinstallare i componenti nell'ordine inverso rispetto alla rimozione.

### AVVISO

Se un fusibile si brucia ripetutamente, è probabile che ci sia un problema di natura elettrica. Fare controllare la motocicletta presso il concessionario.

# Informazioni

Chiavi.....	P. 128
<b>Strumentazione, comandi e altre caratteristiche.....</b>	<b>P. 129</b>
<b>Prendersi cura della propria motocicletta.....</b>	<b>P. 131</b>
<b>Conservazione della motocicletta .....</b>	<b>P. 135</b>
<b>Trasporto della motocicletta .....</b>	<b>P. 136</b>
<b>Tu e l'ambiente .....</b>	<b>P. 136</b>
<b>Numeri di serie.....</b>	<b>P. 137</b>
<b>Carburanti contenenti alcool.....</b>	<b>P. 138</b>
<b>Catalizzatore .....</b>	<b>P. 139</b>

## Chiavi

### Chiave di accensione

Questa motocicletta ha due chiavi di accensione e una targhetta con il codice delle chiavi e un codice a barre.

Nella chiave di accensione è integrato uno speciale chip codificato, che consente di avviare il motore solo se il chip viene riconosciuto dall'immobilizzatore (HISS). Maneggiare con cura la chiave per evitare di danneggiare i componenti del sistema HISS.

- Non piegare le chiavi né sottoporle a eccessive sollecitazioni.
- Evitare l'esposizione prolungata alla luce solare o a temperature elevate.
- Evitare di limare, forare o alterare la forma della chiave.
- Non esporre ad oggetti con forte carica magnetica.

Se tutte le copie delle chiavi di accensione e la targhetta con il relativo codice vengono smarrite, sarà necessario far sostituire l'impianto PGM-FI/modulo di comando accensione dalla propria concessionaria. Per evitare tale inconveniente, tenere sempre a disposizione una copia della chiave.

In caso di smarrimento della chiave, eseguirne subito un duplicato.

Per duplicare la chiave ed effettuare la registrazione con l'impianto HISS della propria moto, presentarsi con chiave di scorta, targhetta con relativo codice e motocicletta presso il proprio concessionario.

- ▶ Conservare la targhetta della chiave in un luogo sicuro.

Un portachiavi metallico può danneggiare la zona intorno al commutatore di accensione.



# Strumentazione, comandi e altre caratteristiche

## Commutatore di accensione

Se il commutatore di accensione viene lasciato in posizione **I** (On) a motore spento, la batteria si scaricherà.

Non girare la chiave durante la guida.

## Interruttore di arresto del motore

Utilizzare l'interruttore di spegnimento motore solo in caso di emergenza. Se l'interruttore di spegnimento motore viene utilizzato durante la guida, il motore si spegnerà improvvisamente, pregiudicando la sicurezza di guida.

Se è necessario spegnere il motore utilizzando l'interruttore di arresto del motore, portare prima il commutatore di accensione in posizione **O** (Off). altrimenti la batteria si scaricherà.

## Contachilometri totale

Se l'indicazione supera 999,999, il display continuerà a indicare 999,999.

## Strumentazione, comandi e altre caratteristiche

### Contachilometri parziale

I contachilometri parziali tornano a visualizzare 0.0 quando ciascuna indicazione supera il valore 9.999,9.

### HISS

L'impianto antifurto Honda (HISS) immobilizza l'impianto di accensione nel caso in cui si tenti di avviare il motore utilizzando una chiave con codice errato. Quando il commutatore di accensione viene portato in posizione **O** (Off), l'immobilizzatore HISS è sempre attivo, anche se la spia HISS non lampeggia.

Se il commutatore di accensione viene portato in posizione **I** (On) con l'interruttore di arresto del motore in posizione **R** (Run), la spia HISS si accende, per poi spegnersi dopo alcuni secondi a indicare che è possibile avviare il motore. **La spia HISS non si spegne** ➤ P. 106

## Strumentazione, comandi e altre caratteristiche

La spia HISS lampeggia ogni 2 secondi per 24 ore quando il commutatore di accensione viene portato in posizione  (Off). È possibile attivare o disattivare questa funzionalità. ➤ P. 35

### Direttiva UE

Questo sistema immobilizzatore è conforme alla Direttiva RE (apparecchiature radio) (2014/53/EU).



La dichiarazione di conformità alla Direttiva RE verrà consegnata al nuovo proprietario all'atto dell'acquisto. La dichiarazione di conformità dovrà essere conservata in un luogo sicuro. In caso di perdita o mancata consegna della dichiarazione di conformità, contattare il proprio rivenditore.

Solo per il Sud Africa



Solo per Singapore



Solo per il Marocco

AGREE PAR L'ANRT MAROC

Numéro d'agrément : MR 6164 ANRT 2011  
Date d'agrément : 04/04/2011

### Borsa portadocumenti

Il manuale d'uso e la documentazione relativa a immatricolazione e assicurazione del mezzo possono essere riposti nella borsa portadocumenti situata sotto la sella posteriore. ➤ P. 83

### Impianto di esclusione accensione

Un sensore angolo di inclinazione arresta automaticamente il motore e la pompa carburante se la motocicletta cade a terra. Per azzerare il sensore, portare il commutatore di accensione in posizione **O** (Off), quindi in posizione **I** (On) prima di riavviare il motore.

### Frizione con funzione antislittamento

La frizione dotata della funzione antislittamento consente di evitare il blocco della ruota posteriore quando, in fase di decelerazione, il freno motore agisce in modo marcato. Inoltre, ciò rende più leggero l'azionamento della leva della frizione.

Per la motocicletta, utilizzare esclusivamente olio motore di classificazione MA. L'utilizzo di un olio motore con una classificazione diversa da MA potrebbe danneggiare la frizione dotata della funzione antislittamento e della funzione di assistenza.

## Prendersi cura della propria motocicletta

Una pulizia e una lucidatura frequenti sono importanti per garantire la durata del proprio veicolo Honda nel tempo. Una motocicletta pulita consente di individuare meglio eventuali problemi. In particolare, acqua e sale marino utilizzati per prevenire la formazione di ghiaccio sulle strade favoriscono fenomeni di corrosione. Lavare sempre accuratamente la motocicletta dopo aver guidato lungo strade costiere o trattate con sale.

### Lavaggio

Lasciare raffreddare il motore, il terminale di scarico, i freni e le altre parti calde prima provvedere al lavaggio.

1. Con un tubo da giardino a bassa pressione, sciacquare accuratamente la motocicletta per rimuovere lo sporco non aderente.
2. Se necessario, rimuovere lo sporco servendosi di una spugna o di uno straccio morbido e un detergente delicato.
  - Pulire il trasparente del faro, i pannelli e altri componenti in plastica prestando particolare attenzione a non graffiarli.

## Prendersi cura della propria motocicletta

Evitare di dirigere il getto d'acqua verso il filtro aria, il terminale di scarico e i componenti elettrici.

3. Sciacquare accuratamente la motocicletta con abbondante acqua e asciugare con un panno morbido e pulito.
4. Una volta asciugata, lubrificare i componenti mobili della motocicletta.
  - ▶ Accertarsi di non versare lubrificante sui freni o sugli pneumatici. I dischi, le pastiglie, il tamburo e le ganasce del freno contaminati con olio subiscono una notevole riduzione in termini di efficacia frenante e potrebbero quindi provocare incidenti.
5. Al termine del lavaggio e dell'asciugatura della motocicletta, lubrificare immediatamente la catena di trasmissione.
6. Applicare uno strato di cera per prevenire fenomeni di corrosione.
  - ▶ Evitare l'uso di prodotti contenenti detergenti aggressivi o solventi chimici. Questi prodotti potrebbero danneggiare i componenti in metallo, plastica o la verniciatura della motocicletta.

Tenere la cera lontana da pneumatici e freni.

- ▶ Se la motocicletta è dotata di componenti con vernice opaca, non applicarvi lo strato di cera.

## Precauzioni relative al lavaggio

Quando si esegue il lavaggio, rispettare queste linee guida:

- Non utilizzare sistemi di lavaggio ad alta pressione:
  - ▶ L'utilizzo di idropulitrici ad alta pressione potrebbe danneggiare i componenti mobili e quelli elettrici compromettendone il funzionamento.
  - ▶ L'eventuale acqua presente nella presa d'aria potrebbe essere convogliata all'interno del corpo farfallato e/o entrare nel filtro aria.
- Non dirigere il getto d'acqua verso il terminale di scarico:
  - ▶ La presenza di acqua nel terminale di scarico potrebbe impedire l'avviamento e favorire la formazione di ruggine al suo interno.
- Asciugare i freni:
  - ▶ La presenza di acqua riduce l'efficacia frenante. Dopo il lavaggio, azionare più volte i freni durante la guida a bassa velocità per fare in modo che si asciughino.

- Evitare di dirigere il getto d'acqua sotto la sella:
  - ▶ La presenza di acqua nel vano sottosella potrebbe danneggiare i documenti e altri oggetti qui riposti.
- Non dirigere il getto d'acqua verso il filtro aria:
  - ▶ La presenza di acqua nel filtro aria potrebbe impedire al motore di avviarsi.
- Non dirigere getti d'acqua vicino al faro:
  - ▶ La lente interna del faro anteriore potrebbe appannarsi temporaneamente dopo il lavaggio o durante la guida sotto la pioggia. Ciò non compromette il funzionamento del faro anteriore. Tuttavia, se è presente una quantità elevata di acqua o ghiaccio all'interno della lente, disporre l'ispezione del veicolo da parte di un concessionario.
- Non utilizzare cera o prodotti lucidanti sulle superfici a vernice opaca:
  - ▶ Usare un panno morbido o una spugna, acqua abbondante e un detergente delicato per pulire le superfici a vernice opaca. Asciugare con un panno morbido e pulito.

### Componenti in alluminio

A contatto con sporco, fango o sale da spargere, l'alluminio si corrode. Pulire regolarmente i componenti in alluminio e rispettare queste linee guida per evitare graffi:

- Non utilizzare spazzole con setole dure, lana d'acciaio o detergenti contenenti abrasivi.
- Evitare di salire o urtare contro marciapiedi.

### Pannelli

Rispettare queste linee guida per evitare graffi e macchie:

- Lavare delicatamente con una spugna morbida e abbondante acqua.
- Per rimuovere le macchie più resistenti, utilizzare un detergente diluito e risciacquare accuratamente con abbondante acqua.
- Non versare benzina, liquido freni o detergenti sulla strumentazione, sui pannelli o sul faro anteriore.



### **Tubo di scarico e terminale di scarico**

Il collettore e il terminale di scarico sono realizzati in acciaio inossidabile e possono sporcarsi di fango e polvere.

Per togliere il fango o la polvere, usare una spugna bagnata e un detergente abrasivo liquido per cucina, quindi sciacquare a fondo con acqua pulita. Asciugare con una pelle scamosciata o un panno morbido.

Se necessario, togliere le macchie dovute al calore usando un prodotto commerciale a grana fine. Quindi sciacquare come nel caso di fango o polvere.

Se il collettore di scarico e il terminale di scarico sono verniciati, non utilizzare detergenti abrasivi reperibili in commercio. Utilizzare un detergente neutro per pulire la superficie verniciata sul collettore di scarico e il terminale di scarico. Se non si è sicuri che il collettore di scarico e il terminale di scarico siano verniciati, contattare il concessionario.

#### **AVVISO**

Nonostante lo scarico sia stato realizzato in acciaio inossidabile, potrebbe macchiarsi. Non appena si notano macchie, rimuoverle.

## Conservazione della motocicletta

Se la motocicletta viene conservata all'aperto, è opportuno valutare l'utilizzo di un telo coprimoto integrale.

Se si prevede di non guidare per un periodo di tempo prolungato, rispettare queste linee guida:

- Lavare la motocicletta e lucidare tutte le superfici verniciate (eccetto quelle rifinite con vernice opaca). Trattare i componenti cromati con olio antiruggine.
- Lubrificare la catena di trasmissione. ➤ P. 73
- Sostenere la motocicletta con un cavalletto di sicurezza per la manutenzione e posizionarla in modo da sollevare le ruote da terra.
- Dopo la pioggia, rimuovere il telo coprimoto e fare asciugare la motocicletta.

- Rimuovere la batteria (➤ P. 81) per evitare che si scarichi. Caricare completamente la batteria e posizionarla in una zona ombreggiata e ben ventilata.
  - ▶ Se la batteria non viene rimossa, scollegare il terminale negativo ⊖ per evitare di scaricarla.

Prima di riutilizzare la motocicletta, controllare tutte le voci specificate nel programma di manutenzione.

## Trasporto della motocicletta

In caso di trasporto, caricare la motocicletta su un rimorchio per moto oppure su un mezzo o un rimorchio a pianale dotato di rampa di caricamento o piattaforma di sollevamento, nonché di cinghie di fissaggio. Non tentare mai di trainare la motocicletta con una o entrambe le ruote a terra.

### AVVISO

Il traino della motocicletta potrebbe causare gravi danni alla trasmissione.

## Tu e l'ambiente

Essere proprietario e guidare una motocicletta può essere divertente, ma tutti dobbiamo fare la nostra parte per proteggere l'ambiente.

### Scegliere detergenti a basso impatto ambientale

Lavare la motocicletta utilizzando un detergente biodegradabile. Non utilizzare detergenti in spray contenenti clorofluorocarburi (CFC), che contribuiscono ad assottigliare lo strato di ozono atmosferico.

### Riciclare i materiali di scarto

Raccogliere l'olio e altri materiali di scarto tossici in appositi contenitori di raccolta e smaltirli presso un centro di riciclaggio. Contattare l'ufficio dei lavori pubblici o l'ufficio per la tutela ambientale di zona o regionale per individuare il centro di riciclaggio più vicino e richiedere informazioni per il corretto smaltimento dei materiali di scarto non riciclabili. Non gettare l'olio esausto nella spazzatura, non versarlo in un canale di scolo o nel terreno. L'olio esausto, la benzina, il liquido di raffreddamento e i solventi di pulizia contengono sostanze tossiche che potrebbero comportare rischi per la salute degli operatori ecologici e contaminare acqua, laghi, fiumi e oceani.

## Numeri di serie

I numeri di serie di telaio e motore identificano la motocicletta in modo univoco e sono necessari per l'immatricolazione. Potrebbero essere necessari anche per l'eventuale ordinazione di parti di ricambio.

Questi numeri devono essere annotati e conservati in un luogo sicuro.

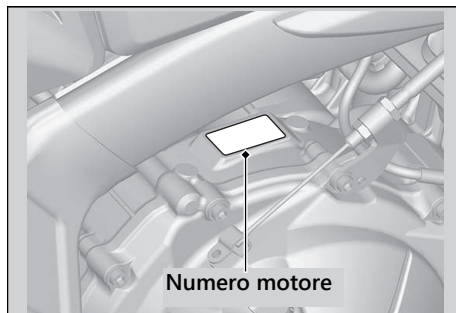
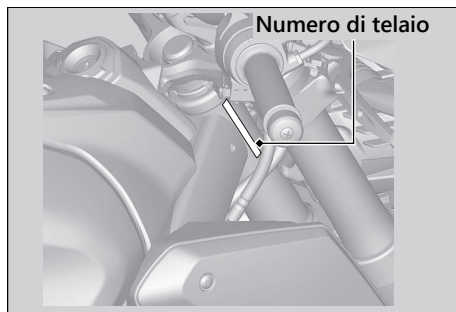

## Carburanti contenenti alcool

In alcuni Paesi, sono in commercio carburanti a base di alcool che consentono di ridurre le emissioni e di rispettare le normative antinquinamento. Se si prevede di utilizzare un carburante a base di alcool, verificare che si tratti di carburante senza piombo e con il numero di ottano minimo richiesto.

Le seguenti miscele possono essere utilizzate con la motocicletta:

- Etanolo (alcol etilico) fino al 10% di volume.
  - ▶ La benzina contenente etanolo può essere commercializzata con il nome di Gasohol.

L'utilizzo di benzina contenente più del 10% di etanolo potrebbe:

- Danneggiare la verniciatura del serbatoio del carburante.
- Danneggiare i tubi in plastica della tubazione del carburante.
- Provocare la corrosione del serbatoio del carburante.
- Causare problemi di prestazioni.

### AVVISO

L'utilizzo di miscele contenenti percentuali superiori ai valori ammessi potrebbe danneggiare i componenti in metallo, gomma o plastica dell'impianto di alimentazione.

Se si notano sintomi operativi o problemi di prestazioni indesiderabili, cambiare marca di benzina.

## Catalizzatore

Questa motocicletta è dotata di catalizzatore a tre vie. Il catalizzatore contiene metalli preziosi che agiscono come elementi catalizzatori innescando reazioni chimiche ad alta temperatura per convertire gli idrocarburi (HC), il monossido di carbonio (CO) e gli ossidi di azoto (NOx) dei gas di scarico in composti meno nocivi.

Un catalizzatore difettoso contribuisce all'inquinamento atmosferico e può compromettere le prestazioni del motore. Nel caso sia necessario sostituire il catalizzatore, utilizzare un componente di ricambio Honda o un prodotto equivalente.

Seguire queste linee guida per proteggere il convertitore catalitico della motocicletta.

- Utilizzare sempre carburante senza piombo. L'utilizzo di carburante con piombo danneggia il catalizzatore.
- Mantenere il motore in buone condizioni di funzionamento.
- Fare controllare la motocicletta presso il concessionario se si verificano accensioni irregolari, ritorno di fiamma, stallo o funzionamento irregolare del motore. In questo caso, interrompere la guida e spegnere il motore.

# Specifiche tecniche

## ■ Componenti principali

Lunghezza totale	2.130 mm
Larghezza totale	780 mm
Altezza totale	1.075 mm
Interasse	1.450 mm
Distanza minima da terra	150 mm
Inclinazione piantone dello sterzo	25° 30'
Avancorsa	101 mm
Peso in ordine di marcia	202 kg
Carico massimo *1	168 kg
Peso massimo bagaglio *2	7 kg
Numero passeggeri	Guidatore e 1 passeggero
Raggio minimo di sterzata	2,90 m

\*1 : inclusi guidatore, passeggero, tutti i bagagli e gli accessori.

\*2 : Incluso il peso del bagaglio e degli accessori aggiunti.

Cilindrata	649 cm <sup>3</sup>
Alesaggio x corsa	67,0 x 46,0 mm
Rapporto di compressione	11,6 : 1
Carburante	Benzina senza piombo Consigliato: RON 91 o superiore
Carburanti contenenti alcool	ETANOLO fino al 10% di volume
Capacità serbatoio	15,4 L
Batteria	YTZ10S 12 V-8,6 Ah (10 HR) / 9,1 Ah (20 HR)
	1a 3,071
	2a 2,352
Rapporti di trasmissione	3a 1,888
	4a 1,560
	5a 1,370
	6a 1,214
Rapporti di riduzione (primaria/finale)	1,690/2,800

## ■ Dati di manutenzione

Dimensioni pneumatico	Anteriore	120/70ZR17M/C(58W)
	Posteriore	180/55ZR17M/C(73W)
Tipo di pneumatico	Radiale, senza camera d'aria	
Pneumatici raccomandati	Anteriore	METZELER ROADTEC 01
	Posteriore	METZELER ROADTEC 01 E
	Normale	Consentito
Categoria d'uso pneumatici *1	Speciale	Non consentito
	Neve	Non consentito
	Ciclomotore	Non consentito
Pressione pneumatici	Anteriore	250 kPa (2,50 kgf/cm <sup>2</sup> )
	Posteriore	290 kPa (2,90 kgf/cm <sup>2</sup> )
Altezza minima battistrada	Anteriore	1,5 mm
	Posteriore	2,0 mm
Candela	(standard)	IMR9E-9HES (NGK) o VUH27ES (DENSO)
Distanza tra gli elettrodi	(non regolabile)	0,8 - 0,9 mm
Regime minimo	1.250 ± 100 giri/min	
Olio motore consigliato	Olio per motori a 4 tempi Honda, Classificazione di servizio API SG o superiore, ad eccezione dell'olio contrassegnato come "A risparmio energetico" o "A conservazione di risorse" SAE 10W-30, Standard JASO T 903 MA	

\*1: Normativa UE

Capacità olio motore	Dopo lo svuotamento	2,3 L
	Dopo lo svuotamento e il cambio del filtro olio motore	2,6 L
	Dopo lo smontaggio	3,0 L
Liquido freni consigliato	Liquido freni DOT 4 Honda	
Liquido di raffreddamento raccomandato	Liquido di raffreddamento Pro Honda HP	
Capacità impianto di raffreddamento	2,5 L	
Lubrificante per catene di trasmissione consigliato	Lubrificante per catene di trasmissione progettato specificamente per catene con O-ring. Se non è disponibile, utilizzare olio per ingranaggi SAE 80 o 90.	
Gioco catena di trasmissione	25 - 35 mm	
Catena di trasmissione standard	DID 525V11 o RK 525KRW	
	N. maglie	118
Dimensioni ingranaggi standard	Ingranaggio conduttore	15T
	Ingranaggio condotto	42T



### ■ Lampadine

Faro	LED
Luce di stop/luce di posizione posteriore	LED
Indicatore di direzione anteriore	LED
Indicatore di direzione posteriore	LED
Luce di posizione	LED
Luce targa	LED

### ■ Fusibili

Fusibile principale	30A
Altro fusibile	30 A, 20 A, 10 A, 7,5 A

### ■ Specifiche di serraggio

Filtro olio	26 N·m (2,7 kgf·m)
Vite di scarico dell'olio motore	30 N·m (3,1 kgf·m)
Dado perno ruota posteriore	98 N·m (10,0 kgf·m)
Dado di bloccaggio del registro catena di trasmissione	27 N·m (2,8 kgf·m)
Bullone perno ruota anteriore	59 N·m (6,0 kgf·m)
Bullone di serraggio perno ruota anteriore	22 N·m (2,2 kgf·m)
Bullone di fissaggio pinza freno ruota anteriore	45 N·m (4,6 kgf·m)

<b>A</b>		
<b>Abbigliamento protettivo</b> .....	11	
<b>ABS (sistema antibloccaggio dei freni)</b> .....	13	
<b>Acceleratore</b> .....	101	
<b>Accessori</b> .....	16	
<b>Ambiente</b> .....	136	
<b>Attrezzatura</b>		
Kit attrezzi .....	61	
Manuale d'uso e manutenzione.....	62, 130	
<b>Avviamento del motore</b> .....	56	
<b>B</b>		
<b>Batteria</b> .....	70, 81	
<b>Benzina</b> .....	60, 138	
<b>C</b>		
<b>Cambio delle marce</b> .....	57	
<b>Carburante</b>		
Capacità serbatoio .....	60	
Consigliato .....	60	
Consumo di carburante in riserva.....	26	
Indicatore .....	22	
Indicatore del consumo chilometrico istantaneo .....	24	
		Indicatore del consumo chilometrico medio ... 24
		Indicatore del consumo effettivo di carburante .....
		Rimanente .....
		<b>Carburanti contenenti alcool</b> .....
		<b>Catena di trasmissione</b> .....
		<b>Cavalletto laterale</b> .....
		<b>Chiave di accensione</b> .....
		<b>Commutatore di accensione</b> .....
		<b>Conservazione della motocicletta</b> .....
		<b>Consigliato</b>
		Carburante .....
		Olio motore .....
		Refrigerante .....
		<b>Contachilometri parziale</b> .....
		<b>Contachilometri parziale in riserva</b> .....
		<b>Contachilometri totale</b> .....
		<b>Contagiri</b> .....
		<b>Contagiri numerico</b> .....
		<b>Controllo di coppia</b> .....
<b>D</b>		
<b>Devioluci</b> .....	52	
<b>Diagnostica</b> .....	105	

Display del contagiri ..... 42

**E**  
 Etichette ..... 6  
 Etichette con simboli..... 6

**F**  
 Filtro dell'aria ..... 79  
 Frenata..... 12

**Freni**  
 Liquido ..... 73, 90, 141  
 Regolazione leva..... 103  
 Usura pastiglie..... 91

**Frizione**  
 Gioco ..... 99

**Fusibili** ..... 72, 125

**G**  
 Gasohol ..... 138  
 Guasto elettrico..... 121

**H**  
 Honda Selectable Torque Control ..... 55

**I**  
**Impianto di esclusione accensione**  
 Cavalletto laterale..... 93  
 Sensore angolo di inclinazione..... 131

**Impianto di esclusione dell'accensione  
 collegato al cavalletto laterale** ..... 93

**Incidente** ..... 4

**Indicatore della velocità media** ..... 25

**Indicatore giri motore** ..... 38, 48

**Indicatore posizione cambio**..... 22

**Indicatore temperatura del liquido di  
 raffreddamento**..... 22

**Interruttore di comando luce di sorpasso** ..... 52

**Interruttore luce di stop**..... 92

**Interruttore luci di emergenza** ..... 52

**Interruttori**..... 52

**K**  
**Kit di riparazione**..... 113

<b>L</b>	
<b>Lampadina</b>	
Faro .....	122
Indicatore di direzione	
anteriore/posteriore.....	123
Luce di posizione .....	122
Luce di stop/luce di posizione posteriore.....	123
Luce targa .....	124
<b>Lavaggio</b> .....	131
<b>Le spie sono accese o lampeggiano</b> .....	108
<b>Limite di peso</b> .....	17, 140
<b>Limite di peso massimo</b> .....	17
<b>Limiti di carico</b> .....	17
<b>Linee guida relative al carico</b> .....	17
<b>Linee guida relative alla sicurezza</b> .....	3
<b>Liquido di raffreddamento</b> .....	75, 88
<b>M</b>	
<b>Manutenzione</b>	
Elementi essenziali .....	68
Importanza.....	64
Programma.....	65
Sicurezza .....	64
<b>Modifiche</b> .....	16
<b>Motore</b>	
Arresto .....	129
Avviamento.....	56
Filtro olio.....	86
Interruttore di spegnimento .....	52, 56, 129
Non si avvia.....	106
Numero .....	137
Olio .....	72, 84
Surriscaldamento .....	107
<b>Motore ingolfato</b> .....	56
<b>N</b>	
<b>Numeri di serie</b> .....	137
<b>Numero di telaio</b> .....	137
<b>O</b>	
<b>Olio</b>	
Motore .....	72, 84
<b>Orientamento dei fari</b> .....	102
<b>Orologio</b> .....	21, 33
<b>P</b>	
<b>Parcheggio</b> .....	14
<b>Pattino catena di trasmissione</b> .....	97

**Pneumatici**

Foratura .....	113
Pressione dell'aria.....	76
Sostituzione .....	76, 113
<b>Portacasco</b> .....	61
<b>Precauzioni relative alla guida</b> .....	12
<b>Precauzioni relative alla sicurezza</b> .....	11
<b>Prendersi cura della propria motocicletta</b> ....	131
<b>Pulsante del clacson</b> .....	52
<b>Pulsante di avviamento</b> .....	52, 56
<b>Pulsante SEL</b> .....	20
<b>Pulsante SET</b> .....	20

**R**

<b>Regolazione orologio digitale</b> .....	33
<b>Rifornimento</b> .....	60

**Rimozione**

Batteria.....	81
Sella anteriore .....	82
Sella posteriore .....	83

**Ruote**

Rimozione lato anteriore.....	114
Rimozione lato posteriore .....	118

**S**

<b>Segnale di arresto di emergenza</b> .....	58
<b>Sospensione posteriore</b> .....	104
<b>Specifiche tecniche</b> .....	140
<b>Spegnimento del motore</b> .....	129
<b>Spia abbaglianti</b> .....	47
<b>Spia ABS (sistema antibloccaggio dei freni)</b> .....	49, 109
<b>Spia bassa pressione olio</b> .....	49, 108
<b>Spia del Torque Control</b> .....	47
<b>Spia del Torque Control in posizione OFF</b> .....	47
<b>Spia di folle</b> .....	47
<b>Spia guasti (MIL) sistema PGM-FI (iniezione programmata del carburante)</b> .....	49, 108
<b>Spia HISS</b> .....	49, 106
<b>Spia indicatori di direzione</b> .....	46
<b>Spie</b> .....	46
<b>Strumentazione</b> .....	20
<b>Strumentazione, comandi e altre caratteristiche</b> .....	129
<b>Surriscaldamento</b> .....	107

**T**

<b>Tachimetro</b> .....	21
-------------------------	----

<b>Tempo trascorso .....</b>	<b>26</b>
<b>Trasporto della motocicletta.....</b>	<b>136</b>

## **U**

<b>Ubicazione componenti .....</b>	<b>18</b>
------------------------------------	-----------

## **V**

### **Vano sottosella**

Attrezzatura .....	61
Manuale d'uso e manutenzione.....	62, 130

