

Questo manuale deve essere considerato parte integrante della motocicletta e deve essere consegnato assieme alla motocicletta nel caso venga rivenduta.

Questa pubblicazione include le informazioni più aggiornate relative alla produzione al momento di andare in stampa. Honda Motor Co., Ltd. si riserva il diritto di apportare modifiche in qualsiasi momento senza preavviso e senza incorrere in alcun obbligo.

Nessuna parte di questa pubblicazione può essere riprodotta senza permesso scritto.

Il veicolo illustrato in questo manuale d'uso può presentare differenze rispetto al veicolo posseduto.

# Benvenuti

Congratulazioni per avere acquistato una nuova motocicletta Honda. L'aver scelto un veicolo Honda ti permette di entrare in una grande famiglia di clienti soddisfatti e che hanno dimostrato di riconoscere che Honda significa qualità in ogni prodotto.

Per garantire sicurezza e piacere di guida:

- Leggere con attenzione il presente manuale d'uso.
- Seguire le raccomandazioni e le procedure contenute nel presente manuale.
- Prestare particolare attenzione ai messaggi di sicurezza nel presente manuale e sulla motocicletta.

- Il codici seguenti, utilizzati nel corso del manuale, indicano i rispettivi paesi.
- Le illustrazioni sono basate sul modello CBF300NA ED.

## Codici paese

Codice	Paese
--------	-------

<b>CBF300NA</b>	
-----------------	--

ED	Vendite dirette in Europa
----	---------------------------

<b>CBF250NA</b>	
-----------------	--

TU	Turchia
----	---------

\*Le caratteristiche del veicolo possono variare a seconda delle zone o dei paesi.

## Brevi cenni sulla sicurezza

La sicurezza, propria ed altrui, riveste un'estrema importanza. L'utilizzo in sicurezza di questa motocicletta è una responsabilità importante. Per aiutare a prendere decisioni con cognizione di causa, in questo manuale e sulle etichette relative alla sicurezza sono incluse le procedure di funzionamento e altre informazioni. Queste informazioni segnalano potenziali rischi che possono causare lesioni al cliente o agli altri. Ovviamente, non è né pratico né possibile mettere in guardia contro tutti i pericoli associati alla guida e alla manutenzione di una motocicletta. Pertanto, è indispensabile utilizzare il proprio buon senso.

Troverete importanti informazioni relative alla sicurezza in una varietà di forme tra cui:

- Etichette relative alla sicurezza sulla motocicletta
- Messaggi di sicurezza preceduti da un simbolo di segnalazione  e da una delle tre parole di segnalazione: PERICOLO, AVVERTENZA o ATTENZIONE. Il significato di questi termini è il seguente:

### **PERICOLO**

La mancata osservanza di queste istruzioni CAUSA la MORTE o GRAVI LESIONI.

### **AVVERTENZA**

La mancata osservanza di queste istruzioni PUÒ CAUSARE la MORTE o GRAVI LESIONI.

### **ATTENZIONE**

La mancata osservanza di queste istruzioni PUÒ CAUSARE LESIONI.

**Altre informazioni importanti vengono fornite dopo i seguenti titoli:**

**AVVERTIMENTO** Informazioni che contribuiscono a evitare danni alla motocicletta, alle cose o all'ambiente.

# Indice

**Sicurezza della motocicletta** P. 2

**Guida di funzionamento** P. 16

**Manutenzione** P. 49

**Diagnostica** P. 99

**Informazioni** P. 117

**Specifiche tecniche** P. 129

**Indice analitico** P. 132

# Sicurezza della motocicletta

Questa sezione contiene importanti informazioni relative alla guida in sicurezza della motocicletta.

Si prega di leggere attentamente questa sezione.

<b>Linee guida relative alla sicurezza .....</b>	<b>P. 3</b>
<b>Etichette con simboli.....</b>	<b>P. 6</b>
<b>Precauzioni relative alla sicurezza .....</b>	<b>P. 10</b>
<b>Precauzioni relative alla guida .....</b>	<b>P. 11</b>
<b>Accessori e modifiche.....</b>	<b>P. 14</b>
<b>Carico.....</b>	<b>P. 15</b>

## Linee guida relative alla sicurezza

Seguire queste linee guida per aumentare la sicurezza personale:

- Eseguire tutti i controlli regolari e di routine specificati nel presente manuale.
- Spegnerne il motore e tenere lontane scintille e fiamme prima di riempire il serbatoio del carburante.
- Non avviare il motore in ambienti parzialmente o completamente chiusi. Il monossido di carbonio contenuto nei gas di scarico è tossico e può essere mortale.

### Indossare sempre il casco

È un fatto dimostrato: caschi e indumenti protettivi contribuiscono a ridurre significativamente il numero e la gravità delle ferite alla testa e alle altre parti del corpo. Indossare quindi sempre un casco per motocicletta e abbigliamento protettivo omologati. ➤ P. 10

### Prima di mettersi alla guida

Verificare di essere fisicamente in forma, concentrati e di non essere sotto l'effetto di alcool e droghe. Indossare e controllare che il passeggero indossi un casco per motocicletta e abbigliamento protettivo omologati. Istruire il passeggero su come aggrapparsi alla cintola della sella o alla vita del conducente, come piegare il corpo durante la percorrenza delle curve insieme al guidatore e come tenere i piedi sui poggiatesta anche quando la motocicletta è ferma.

### Prendere il tempo necessario per imparare e fare pratica

Anche se si ha già esperienza di guida con altre motociclette, eseguire delle guide di prova in luoghi sicuri per acquisire familiarità con il modo in cui questa motocicletta funziona e deve essere gestita, oltre ad abituarsi alle misure e al peso della motocicletta.

### Non guidare in modo aggressivo

Prestare attenzione ai veicoli circostanti senza dare per scontato che gli altri conducenti siano in grado di vedervi. Essere sempre pronto a una fermata improvvisa o a eseguire una manovra per evitare ostacoli.

### Rendersi visibili

È necessario rendersi più visibili, in special modo di notte, indossando un abbigliamento catarifrangente, posizionandosi in modo da essere visibili dagli altri guidatori, segnalando le svolte o i cambi di corsia e utilizzando l'avvisatore acustico quando necessario.

### Non superare i propri limiti

Non guidare mai oltre le proprie capacità o più velocemente di quanto lo consentano le condizioni del percorso. Stanchezza e distrazione possono compromettere la capacità di usare buon senso e di guidare in sicurezza.

### Non bere prima di guidare

Gli alcolici non sono indicati per la guida. Anche una sola bevanda alcolica può ridurre l'abilità di reagire alle variazioni di condizioni, mentre il tempo di reazione peggiora a ogni ulteriore bevanda assunta. Non bere prima di guidare e non permettere che gli amici si mettano alla guida dopo aver bevuto.

### Mantenere la propria Honda in condizioni di sicurezza

È importante una corretta manutenzione della motocicletta, in modo che sia sempre in condizioni di essere guidata in sicurezza. Controllare la propria motocicletta prima di ogni guida ed eseguire tutta la manutenzione raccomandata. Non superare mai i limiti di carico (➔ P. 15) e non eseguire modifiche alla motocicletta o installare accessori che possano renderla pericolosa (➔ P. 14).

## Se si è coinvolti in un incidente

La priorità è la sicurezza personale. In caso di presenza di feriti, non sottovalutare la gravità delle lesioni e controllare se è possibile continuare a guidare in sicurezza. Se necessario, chiamare un'ambulanza. Inoltre, se nell'incidente sono state coinvolte altre persone o altri veicoli, attenersi alle leggi e normative in vigore.

Se si decide di continuare a guidare, portare prima il commutatore di accensione in posizione **O** (Off) e valutare le condizioni della motocicletta.

Controllare se ci sono perdite di liquidi e se i dadi e i bulloni essenziali sono correttamente serrati, quindi controllare manubrio, leve di comando, freni e ruote. Guidare a velocità ridotta e con la massima prudenza.

La motocicletta potrebbe aver subito danni non immediatamente visibili. Fare eseguire quanto prima un controllo approfondito della motocicletta presso un'officina autorizzata.

## Rischi legati al monossido di carbonio

I gas di scarico contengono monossido di carbonio, un gas incolore e inodore. Respirare il monossido di carbonio può causare la perdita dei sensi e il decesso.

Se il motore viene avviato in ambienti completamente o parzialmente chiusi, l'aria che si respira può contenere una pericolosa quantità di monossido di carbonio.

Non avviare mai la motocicletta in un garage o in altri luoghi chiusi.

### **AVVERTENZA**

L'azionamento del motore della motocicletta in aree chiuse o parzialmente chiuse può causare un rapido accumulo di monossido di carbonio tossico.

L'inalazione di questo gas inodore e incolore può causare stati di incoscienza e addirittura la morte.

Avviare il motore della motocicletta solo in aree aperte ben ventilate.



## Etichette con simboli

Nelle pagine seguenti viene descritto il significato delle etichette. Alcune etichette segnalano i potenziali rischi che potrebbero provocare lesioni. Altre invece forniscono informazioni importanti sulla sicurezza. Leggere attentamente queste informazioni e non rimuovere l'etichetta.

Se un'etichetta si stacca o diventa illeggibile, contattare il proprio concessionario per la sostituzione.

Su ogni etichetta è riportato un simbolo specifico.

Di seguito vengono illustrati i significati dei simboli e delle etichette.



Leggere con attenzione le istruzioni contenute nel manuale d'uso.



Leggere con attenzione le istruzioni contenute nel manuale d'officina. Nell'interesse della sicurezza, la manutenzione della motocicletta deve essere effettuata solo presso il concessionario.



### **PERICOLO (su sfondo ROSSO)**

La mancata osservanza di queste istruzioni causa GRAVI LESIONI o MORTE.

### **AVVERTENZA (su sfondo ARANCIONE)**

La mancata osservanza di queste istruzioni può causare GRAVI LESIONI o MORTE.

### **ATTENZIONE (su sfondo GIALLO)**

La mancata osservanza di queste istruzioni può causare il RISCHIO DI LESIONI.

## ETICHETTA BATTERIA PERICOLO



- Tenere la batteria lontana da fiamme e scintille. La batteria produce un gas esplosivo.
- Indossare occhiali protettivi e guanti isolanti prima di toccare la batteria per evitare il rischio di ustioni e di perdita della vista in seguito al contatto con l'elettrolito della batteria.
- Non lasciare che bambini o altre persone tocchino la batteria se non sono perfettamente a conoscenza delle corrette precauzioni di utilizzo e dei rischi correlati.
- Maneggiare l'elettrolito della batteria con estrema cautela poiché contiene acido solforico diluito. Il contatto con la pelle o gli occhi può provocare ustioni o la perdita della vista.
- Leggere e comprendere a fondo il presente manuale prima di maneggiare la batteria. L'inosservanza delle istruzioni può causare lesioni personali e danni alla motocicletta.
- Non utilizzare la batteria se il livello dell'elettrolito si trova in corrispondenza o sotto al contrassegno di livello inferiore in quanto potrebbe esplodere e causare lesioni gravi.



### ETICHETTA DEL TAPPO RADIATORE PERICOLO

NON APRIRE QUANDO È CALDO.

Il contatto con refrigerante bollente provoca gravi ustioni.

La valvola limitatrice della pressione inizia ad aprirsi a **1,1 kgf/cm<sup>2</sup>**.

### ETICHETTA DI AVVERTENZA RELATIVA AD ACCESSORI E CARICO AVVERTENZA

ACCESSORI E CARICO



- La stabilità e il controllo in sicurezza di questa motocicletta possono risentire dell'aggiunta di accessori e bagaglio.
- Leggere con attenzione le istruzioni contenute nel manuale d'uso e nella guida all'installazione prima di installare qualsiasi accessorio.
- Il peso totale di accessori e bagaglio, aggiunti al peso di guidatore e passeggero, non può essere superiore a **180 kg**, valore relativo al carico massimo.
- Il peso del bagaglio non può essere superiore a **8 kg** in alcun caso.
- Non è consigliato il montaggio di carenature maggiorate montate su forcelle o manubrio.

**ETICHETTA DELL'AMMORTIZZATORE POSTERIORE**

RIEMPITO CON GAS

Non aprire. Non riscaldare.

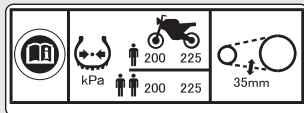
**ETICHETTA INFORMAZIONI PNEUMATICO E CATENA DI TRASMISSIONE**

Pressione pneumatico a freddo:

[Solo  
guidatore]Anteriore **200 kPa (2,00 kgf/cm<sup>2</sup>)**Posteriore **225 kPa (2,25 kgf/cm<sup>2</sup>)**

[Guidatore e passeggero]

Anteriore **200 kPa (2,00 kgf/cm<sup>2</sup>)**Posteriore **225 kPa (2,25 kgf/cm<sup>2</sup>)**

Tenere la catena registrata e lubrificata.

Gioco **30 - 40 mm****ETICHETTA PROMEMORIA SICUREZZA**

Per la propria protezione, indossare sempre casco e abbigliamento protettivo.

**ETICHETTA CARBURANTE**

solo benzina senza piombo

ETANOLO fino al 10% di volume

## Precauzioni relative alla sicurezza

- Guidare con prudenza, tenendo le mani sul manubrio e i piedi sui poggipiedi.
- Durante la guida, il passeggero deve aggrapparsi alla cinghia della sella o alla cintola del guidatore e appoggiare i piedi sui poggipiedi.
- Tenere sempre in considerazione la sicurezza del passeggero e degli altri guidatori.

### Abbigliamento protettivo

Assicuratevi che voi e il passeggero indossiate un casco per motocicletta omologato, occhiali protettivi ed indumenti protettivi ad alta visibilità. Non guidare in modo aggressivo, bensì in funzione delle condizioni meteorologiche e stradali.

#### ■ Casco

Omologato secondo gli standard di sicurezza, ad alta visibilità e della misura corretta.

- Deve essere comodo ma sicuro e con il sottogola allacciato.

- Deve avere una visiera che consenta un ampio campo visivo o altri tipi di occhiali protettivi omologati

### **AVVERTENZA**

Il mancato utilizzo del casco aumenta il rischio di lesioni gravi o morte in caso di incidente.

Assicuratevi che voi e il passeggero indossiate un casco omologato e abbigliamento protettivo.

#### ■ Guanti

Guanti di pelle con dita e alta resistenza all'abrasione

#### ■ Stivali o calzature per la guida

Stivali resistenti con soles antiscivolo e protezione per le caviglie

#### ■ Giacche e pantaloni

Indossare giacche protettive, ad alta visibilità e a maniche lunghe, pantaloni resistenti per la guida (o una tuta protettiva)

## Precauzioni relative alla guida

### Periodo di rodaggio

Durante i primi 500 km di utilizzo, seguire queste linee guida per garantire l'affidabilità e le prestazioni future della motocicletta.

- Evitare partenze a pieno gas e brusche accelerazioni.
- Evitare le frenate brusche e le scalate rapide.
- Guidare con prudenza.

### Freni

Osservare le seguenti linee guida:

- Evitare le frenate molto brusche e le scalate rapide.
  - ▶ Una brusca frenata può ridurre la stabilità della motocicletta.
  - ▶ Quando possibile, ridurre la velocità in prossimità di una curva, per evitare il rischio di scivolare.

- Guidare con prudenza sui tratti in cui la trazione è limitata.
  - ▶ Le ruote si bloccano più facilmente su tali superfici, causando spazi di frenata più lunghi.
- Evitare di frenare continuamente.
  - ▶ Le frenate ripetute durante la percorrenza di lunghi tratti in discesa possono surriscaldare eccessivamente i freni, riducendone l'efficacia. Per ridurre la velocità, utilizzare il freno motore abbinato all'azionamento intermittente dei freni.
- Per massimizzare l'efficienza dell'azione frenante, azionare contemporaneamente il freno anteriore e il freno posteriore.

### ■ Sistema antibloccaggio dei freni (ABS)

Questo modello è dotato di un sistema antibloccaggio dei freni (ABS) progettato per impedire il bloccaggio dei freni durante le frenate brusche.

Funzioni ABS con informazioni fornite da IMU (unità di misura inerziale).

- Il sistema ABS non riduce lo spazio di frenata. In determinate circostanze, il sistema ABS può allungare la distanza di arresto.
- Il sistema ABS non entra in funzione a velocità inferiori a 10 km/h.
- La leva e il pedale del freno possono subire un leggero contraccolpo quando vengono azionati i freni. Ciò è normale.
- Utilizzare sempre le ruote dentate e gli pneumatici anteriore/posteriore consigliati per garantire il corretto funzionamento del sistema ABS.

### ■ Freno motore

Il freno motore contribuisce a rallentare la motocicletta quando l'acceleratore viene rilasciato. Il passaggio a una marcia inferiore contribuisce ad aumentare ulteriormente l'azione frenante.

Quando si percorrono discese lunghe e ripide, è consigliabile ridurre la velocità tramite il freno motore e attraverso l'utilizzo intermittente dei freni.

### ■ Condizioni di pioggia o bagnato

Le superfici stradali bagnate sono scivolose e i freni bagnati riducono ulteriormente l'efficienza della frenata.

Frenare con estrema attenzione in condizioni di bagnato.

Se i freni sono bagnati, è necessario frenare durante la guida a bassa velocità per fare in modo che asciughino.

## Parcheggio

- Parcheggiare il veicolo su una superficie solida e piana.
- Se è necessario parcheggiare su una superficie leggermente inclinata o non stabile, assicurarsi che la motocicletta non possa muoversi o cadere.
- Verificare che i componenti molto caldi non entrino in contatto con materiali infiammabili.
- Non toccare il motore, il silenziatore, i freni e gli altri componenti caldi prima che si siano raffreddati.
- Per ridurre il rischio di furti, quando si lascia la motocicletta incustodita bloccare sempre il manubrio e rimuovere la chiave.  
È consigliato anche l'utilizzo di un dispositivo antifurto.

## Parcheggio con cavalletto laterale

1. Spegner il motore.
2. Abbassare il cavalletto laterale.
3. Inclinare lentamente la motocicletta verso sinistra finché il suo peso è appoggiato sul cavalletto laterale.

4. Ruotare il manubrio completamente a sinistra.
  - ▶ La rotazione del manubrio verso destra riduce la stabilità e può causare la caduta della motocicletta.
5. Portare il commutatore di accensione in posizione  (Lock) e rimuovere la chiave.  
➤ P. 42

## Linee guida relative al rifornimento e al carburante

Seguire queste linee guida per proteggere il motore, l'impianto di alimentazione e il catalizzatore:

- Utilizzare solamente carburante senza piombo.
- Utilizzare il carburante con il numero di ottano consigliato. L'utilizzo di carburante a basso numero di ottano può diminuire le prestazioni del motore.
- Non utilizzare carburanti con alta concentrazione di alcool. ➤ P. 127
- Non utilizzare carburante vecchio o contaminato o una miscela olio/carburante.
- Evitare di far penetrare sporco o acqua all'interno del serbatoio.



## Accessori e modifiche

Si raccomanda vivamente di non dotarsi di accessori non progettati specificamente da Honda o di eseguire modifiche che alterino il progetto originale della motocicletta. Ciò potrebbe comprometterne la sicurezza.

Le modifiche alla motocicletta possono far decadere la garanzia e rendere illegale la libera circolazione della motocicletta su strada. Prima di decidere di installare accessori sulla motocicletta, è necessario assicurarsi che tali modifiche siano sicure e legali.

### **⚠AVVERTENZA**

Accessori o modifiche non corretti possono provocare incidenti, con conseguenti lesioni gravi o morte.

Seguire le istruzioni fornite nel presente manuale utente relative agli accessori e alle modifiche.

Non trainare rimorchi o sidecar con la motocicletta. La motocicletta non è stata progettata per questi scopi e il loro utilizzo può compromettere seriamente il controllo della motocicletta.

## Carico

- Il trasporto di un peso supplementare influenza il controllo, la frenata e la stabilità della motocicletta.

Adattare sempre la velocità al carico che si sta trasportando per mantenere una guida in sicurezza.

- Non trasportare mai carichi eccessivi e rispettare sempre i limiti di carico specificati.

### **Carico massimo / peso massimo bagaglio**

📄 P. 129

- Fissare saldamente tutti i bagagli in modo che siano bilanciati e vicini al centro della motocicletta.
- Non posizionare oggetti vicino alle luci o al silenziatore.

## **⚠️ AVVERTENZA**

Carichi eccessivi o un carico non corretto possono provocare incidenti, con conseguenti lesioni gravi o morte.

Rispettare tutti i limiti di carico e le altre linee guida relative ai carichi contenute nel presente manuale.

# Ubicazione componenti

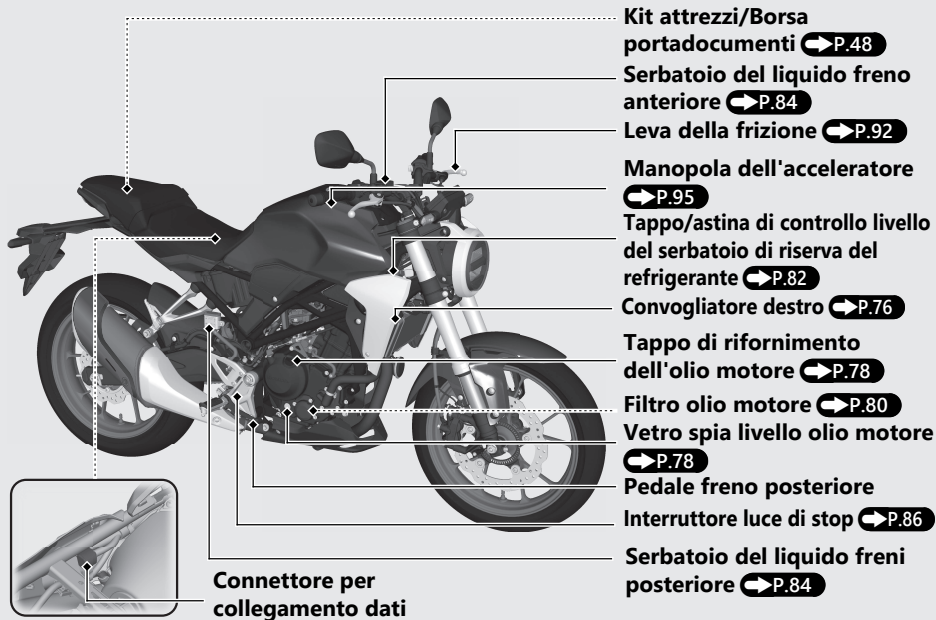

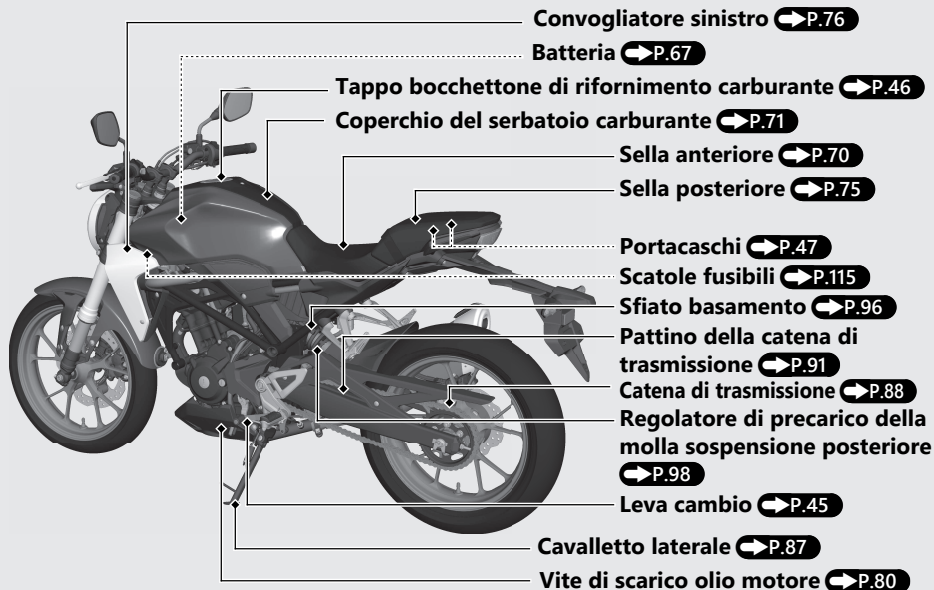

# Strumentazione

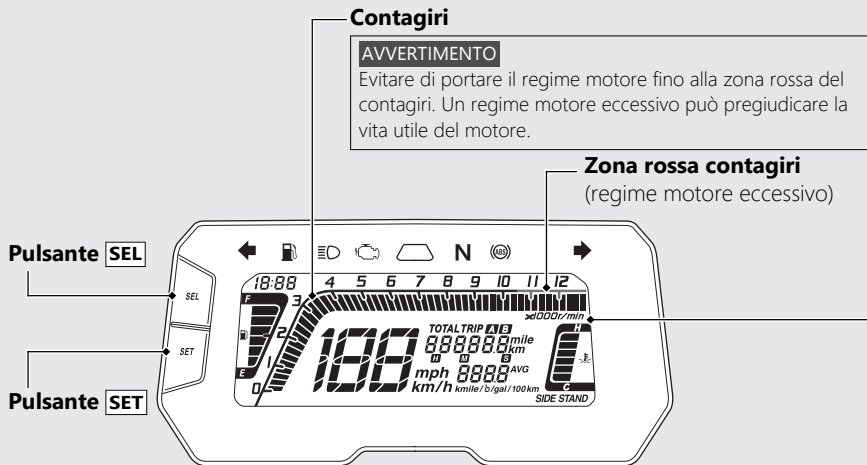

## Controllo del display

Quando il commutatore di accensione viene portato in posizione **I** (On), vengono visualizzate tutte le modalità e i segmenti digitali. Se alcuni non vengono visualizzati correttamente, fare controllare il problema presso la concessionaria.

**Orologio (visualizzazione 12 ore)**  
**Per impostare l'orologio: ➔ P.28**

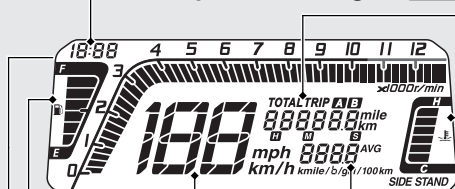

**Tachimetro**

**Contachilometri totale [TOTAL] e  
 Contachilometri parziale [TRIP A/B] e  
 Cronometro ➔ P.20**

**Indicatore temperatura del liquido di  
 raffreddamento (H)**

Quando la temperatura del liquido di raffreddamento supera i valori specificati, il segmento H lampeggia.

**Se il segmento H lampeggia  
 durante la guida: ➔ P.101**

**Consumo chilometrico istantaneo, Consumo  
 chilometrico medio [AVG], Consumo di  
 carburante e velocità media [AVG] ➔ P.24**

**Indicatore livello carburante**

Carburante rimanente quando inizia a lampeggiare solo il 1°(E) segmento: circa 1,9 L

**Se l'indicatore livello carburante lampeggia  
 ripetutamente oppure si spegne: ➔ P.104**



## Strumentazione *(Segue)*

### Contachilometri totale [TOTAL] e Contachilometri parziale [TRIP A/B] e Cronometro

Il pulsante **SEL** consente la commutazione tra contachilometri totale, contachilometri parziale A, contachilometri parziale B e cronometro.

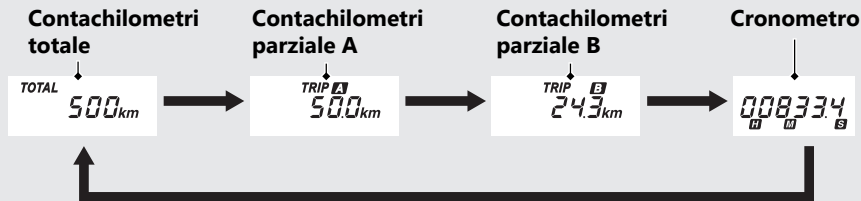

## Contachilometri totale [TOTAL]

Distanza totale percorsa. Quando viene visualizzato " - - - - -", recarsi dal concessionario per l'assistenza.

## Contachilometri parziale [TRIP A/B]

distanza percorsa dall'azzeramento del contachilometri parziale.

Quando viene visualizzato " - - - - . - ", recarsi dal concessionario per l'assistenza.

**Per azzerare il contachilometri parziale:**

➡ P.22

## Cronometro

Visualizza il tempo trascorso da quando il pulsante **SET** è stato premuto per avviare la misurazione.

Intervallo di misurazione:

0H00M00.0S - 9H59M59.9S

- Da superiore a 9H59M59.9S a 0H00M00.0S

**Per utilizzare il cronometro:** ➡ P.23



## Strumentazione (Segue)

**Per azzerare il contachilometri parziale [TRIP A/B], il consumo chilometrico medio [AVG], il consumo di carburante e la velocità media [AVG]**

Per effettuare l'azzeramento simultaneo di contachilometri parziale A, consumo chilometrico medio A, consumo di carburante A e velocità media A (tutti basati sul valore riportato sul contachilometri parziale A), tenere premuto il pulsante **[SEL]** quando sul display viene visualizzato il contachilometri parziale A.

**Contachilometri parziale A**      **Consumo chilometrico medio A**      **Velocità media A**

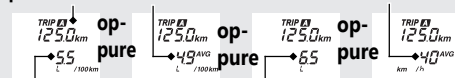

**Consumo chilometrico istantaneo**      **Consumo di carburante A**

Dopo l'azzeramento, in corrispondenza di ciascuna voce vengono visualizzati i valori azzerati. Quindi, il display ritorna all'ultima visualizzazione selezionata.



Per effettuare l'azzeramento simultaneo di contachilometri parziale B, consumo chilometrico medio B, consumo di carburante B e velocità media B (tutti basati sul valore riportato sul contachilometri parziale B), tenere premuto il pulsante **[SEL]** quando sul display viene visualizzato il contachilometri parziale B.

**Contachilometri parziale B**      **Consumo chilometrico medio B**      **Velocità media B**



**Consumo chilometrico istantaneo**      **Consumo di carburante B**

Dopo l'azzeramento, in corrispondenza di ciascuna voce vengono visualizzati i valori azzerati. Quindi, il display ritorna all'ultima visualizzazione selezionata.



## Cronometro

### Per misurare il tempo

- 1 Selezionare il cronometro. ➔ P.20
- 2 Per avviare la misurazione premere il pulsante **SET**.
  - ▶ La misurazione prosegue anche se si modifica una voce durante la misurazione.
- 3 Per terminare la misurazione, premere il pulsante **SET**.
  - ▶ È possibile terminare la misurazione anche portando il commutatore di accensione in posizione **○** (Off).

### Pulsante **SEL**

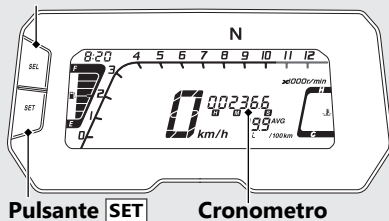

### Per riavviare la misurazione

Premere nuovamente il pulsante **SET**. Il cronometro riavvia la misurazione.

### Per azzerare il valore misurato

Tenere premuto il pulsante **SEL** quando viene visualizzato il cronometro e viene terminata anche la misurazione.

## Strumentazione *(Segue)*

### Consumo chilometrico istantaneo, Consumo chilometrico medio [AVG], Consumo di carburante e Velocità media [AVG]

Il pulsante **SET** consente la commutazione tra consumo chilometrico istantaneo, consumo chilometrico medio, consumo di carburante e velocità media.

► Se è visualizzato il cronometro, non è possibile commutare le voci tramite il pulsante **SET**.

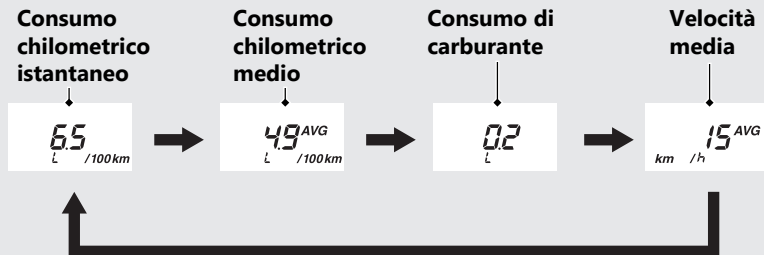

## Consumo chilometrico istantaneo

Visualizza il consumo chilometrico corrente e istantaneo.

Intervallo di visualizzazione : da 0,0 a 299,9 L/100km (km/L, mile/gal o mile/L)

- Superiore a 299,9 L/100km (km/L, mile/gal or mile/L): viene visualizzato "299.9".
- Se la velocità è inferiore a 6 km/h: viene visualizzato "----".

Quando viene visualizzato "----" eccetto nei casi suddetti, recarsi dal concessionario per l'assistenza.

## Consumo chilometrico medio [AVG]

Visualizza il consumo chilometrico medio a partire dall'ultimo azzeramento del contachilometri parziale.

Il consumo chilometrico medio viene calcolato in base al valore visualizzato dal contachilometri parziale (A o B) selezionato.

Inoltre, il consumo chilometrico medio per il contachilometri parziale A viene visualizzato anche quando sono selezionati il contachilometri totale, il contachilometri parziale A e il cronometro.

Intervallo di visualizzazione : da 0,0 a 299,9 L/100km (km/L, mile/gal o mile/L)

- Superiore a 299,9 L/100km (km/L, mile/gal or mile/L): viene visualizzato "299.9".
- Quando viene azzerato il contachilometri parziale A o B: viene visualizzato "----".

Quando viene visualizzato "----" eccetto nei casi suddetti, recarsi dal concessionario per l'assistenza.

**Per azzerare il consumo chilometrico**

**medio:**  **P.22**

## Strumentazione *(Segue)*

### Consumo di carburante

Visualizza il consumo di carburante a partire dall'ultimo azzeramento del contachilometri parziale.

Il consumo di carburante viene calcolato in base al valore visualizzato dal contachilometri parziale (A o B) selezionato.

Inoltre, il consumo di carburante per il contachilometri parziale A viene visualizzato anche quando sono selezionati il contachilometri totale, il contachilometri parziale A e il cronometro.

Intervallo di visualizzazione: da 0,0 a 299,9 L (litri) o da 0,0 a 299,9 gal (galloni)

- Superiore a 299,9 L (litri) o 299,9 gal (galloni): viene visualizzato "299.9".

Quando viene visualizzato "----", recarsi dal concessionario per l'assistenza.

**Per azzerare il consumo di carburante:**

➡ P.22

### Velocità media

Visualizza la velocità media a partire dall'ultimo azzeramento del contachilometri parziale.

La velocità media viene calcolata in base al valore visualizzato dal contachilometri parziale (A o B) selezionato.

Inoltre, la velocità media per il contachilometri parziale A viene visualizzata anche quando sono selezionati il contachilometri totale, il contachilometri parziale A e il cronometro.

Intervallo di visualizzazione: da 0 a 199 km/h (da 0 a 124 mile/h)

- Visualizzazione iniziale: viene visualizzato "---".
- Se la motocicletta ha percorso meno di 0,2 km da quando è stato avviato il motore: viene visualizzato: "---".
- Se il tempo di funzionamento della motocicletta da quanto è stato avviato il motore è inferiore a 30 secondi: viene visualizzato "---".

Quando viene visualizzato "---", eccetto che nel caso suddetto, recarsi dal concessionario per l'assistenza.

**Per azzerare la velocità media:** ➡ P.22

## Impostazione del display

### Modalità di impostazione A

Le seguenti voci possono essere modificate in sequenza. ➡ P.28

- Impostazione dell'orologio
- Regolazione della retroilluminazione
- Modifica delle unità di misura di velocità e chilometraggio
- Modifica delle unità di misura del chilometraggio

### Modalità di impostazione B

Le seguenti voci possono essere modificate in sequenza. ➡ P.31

- Impostazione dell'indicatore giri motore  
(illuminazione impostazione giri/min, illuminazione intervallo impostazione giri/min e regolazione luminosità)
- Modifica della modalità di visualizzazione del contagiri



## Strumentazione *(Segue)*

### Modalità di impostazione A

Se i pulsanti non vengono premuti per circa 30 secondi, il sistema di controllo viene automaticamente commutato dalla modalità di impostazione alla modalità di visualizzazione ordinaria.

Se i pulsanti non vengono premuti per circa 30 secondi, i parametri ancora in fase di configurazione saranno annullati e solo i parametri per cui la fase di configurazione è già stata completata saranno applicati. Solo se il commutatore di accensione è in posizione  (Off) saranno applicati sia i parametri in fase di configurazione, sia quelli per cui è stata completata la configurazione.

### 1 Impostazione dell'orologio:

- 1 Portare il commutatore di accensione in posizione  (On).
- 2 Selezionare il contachilometri totale, il contachilometri parziale A o il contachilometri parziale B.  **P.20**
- 3 Mantenere premuti i pulsanti **SEL** e **SET** finché la cifra delle ore inizia a lampeggiare.



- 4 Premere il pulsante **SEL** fino a visualizzare l'ora desiderata.
  - Mantenere premuto il pulsante **SEL** per l'avanzamento veloce delle ore.



- 5 Premere il pulsante **SET**. Le cifre dei minuti iniziano a lampeggiare.



- 6 Premere il pulsante **SEL** fino a visualizzare il minuto desiderato.
- Mantenere premuto il pulsante **SEL** per l'avanzamento veloce dei minuti.

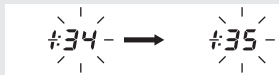

- 7 Premere il pulsante **SET**. Una volta completata l'impostazione del formato dell'ora, il display passa alla modalità di regolazione della retroilluminazione.

## 2 Regolazione della retroilluminazione:

La luminosità è regolabile su cinque livelli.

- 1 Premere il pulsante **SEL**. Viene attivata la funzione di regolazione della luminosità.



- 2 Premere il pulsante **SET**. La retroilluminazione è stata impostata, quindi la visualizzazione passa alla modifica delle unità di misura di velocità e chilometraggio. Le unità di misura di velocità e chilometraggio iniziano a lampeggiare.



## Strumentazione *(Segue)*

### 3 Modifica delle unità di misura di velocità e chilometraggio:

- 1 Premere il pulsante **SEL** per selezionare "km/h" e "km" o "mph" e "mile".



- 2 Premere il pulsante **SET**. Una volta completata l'impostazione delle unità di misura di velocità e chilometraggio, il display passa alla modifica delle unità di misura del chilometraggio.

### 4 Modifica delle unità di misura dell'indicatore del consumo chilometrico:

- 1 Quando è selezionato "km/h" per la velocità e "km" per il chilometraggio

Premere il pulsante **SEL** per selezionare "km/L" o "L/100km".

Quando è selezionato "mph" per la velocità e "mile" per il chilometraggio

Premere il pulsante **SEL** per selezionare "mile/L" o "mile/gal".

► Quando è selezionato "mile/gal", l'unità di misura del consumo di carburante passa a "gal".

- 2 Premere il pulsante **SET**. L'unità di misura del consumo chilometrico è impostata e la visualizzazione passa alla modalità di visualizzazione ordinaria.

## Modalità di impostazione B

Se i pulsanti non vengono premuti per circa 30 secondi, il sistema di controllo viene automaticamente commutato dalla modalità di impostazione alla modalità di visualizzazione ordinaria.

Se i pulsanti non vengono premuti per circa 30 secondi, i parametri ancora in fase di configurazione saranno annullati e solo i parametri per cui la fase di configurazione è già stata completata saranno applicati. Solo se il commutatore di accensione è in posizione  (Off) saranno applicati sia i parametri in fase di configurazione, sia quelli per cui è stata completata la configurazione.

## 1 Impostazione dell'indicatore giri motore:

È possibile modificare l'impostazione dell'indicatore giri motore.

Durante l'impostazione, l'indicatore giri motore lampeggia.

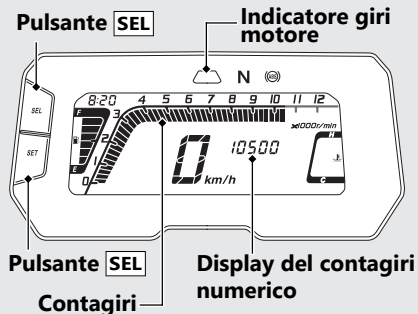

## Strumentazione *(Segue)*

- 1 Per modificare la modalità di impostazione B, portare il commutatore di accensione in posizione I (On) premendo contemporaneamente il pulsante **SEL** finché il controllo del display non viene completato. Il lampeggio del segmento nel contagiri indica i giri/min attuali e sul display viene visualizzato anche il valore numerico.
    - Il segmento del contagiri viene visualizzato come visualizzazione convenzionale, indipendentemente dal metodo di visualizzazione impostato.
  - 2 Ogni volta che il pulsante **SEL** viene premuto, il valore dei giri/min illuminato aumenta di 250 r/min (giri/min) (un segmento). Quando il valore dei giri/min illuminato supera l'intervallo consentito, tale valore torna automaticamente a 4.000 r/min (giri/min).
    - Tenere premuto il pulsante **SEL** per l'avanzamento veloce del valore dei giri/min illuminato.
- Intervallo di impostazione consentito  
Da 4.000 a 10.500 r/min (giri/min)

- 3 Premere il pulsante **SET**. Il valore dei giri/min illuminato è impostato e la visualizzazione passa all'impostazione dell'intervallo giri/min. Contemporaneamente, il segmento lampeggiante indica l'impostazione attuale dei giri/min e sul display del contagiri viene visualizzato anche l'intervallo dei giri/min.
- 4 Ogni volta che il pulsante **SEL** viene premuto, il numero dell'intervallo dei giri/min illuminato viene commutato tra 0 r/min (giri/min), 250 r/min (giri/min) e 500 r/min (giri/min) in questo ordine.

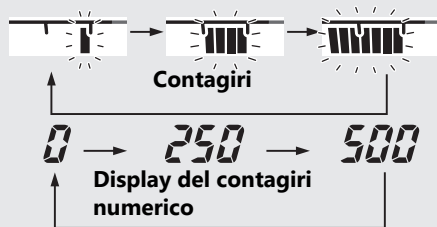

## Strumentazione *(Segue)*

Esempio Quando i giri/min vengono impostati su 10.000 r/min (giri/min) e l'intervallo dei giri/min è 250 r/min (giri/min).

Indicatore giri motore	giri/min
Lampeggiante (2 volte/secondo)	9.250 r/min (giri/min)
Lampeggiante (5 volte/secondo)	9.500 r/min (giri/min)
Lampeggiante (10 volte/secondo)	9.750 r/min (giri/min)
Illuminazione	10.000 r/min (giri/min)

Se l'intervallo dei giri/min è pari a 0, l'indicatore giri motore inizia ad accendersi quando viene raggiunto il valore dei giri/min impostato.

- 5 Premere il pulsante **SET**. L'intervallo dei giri/min è impostato e la visualizzazione passa alla regolazione della luminosità dell'indicatore giri motore.  
L'indicatore dei giri motore passa da lampeggiante a illuminato.
- 6 Premere il pulsante **SEL**. Viene attivata la funzione di regolazione della luminosità.  
► La luminosità è regolabile su cinque livelli.



- 7 Premere il pulsante **SET**. La luminosità dell'indicatore giri motore è impostata e la visualizzazione passa all'impostazione del display del contagiri.

## 2 Modifica della modalità di visualizzazione del contagiri:

È possibile modificare la modalità di visualizzazione del contagiri.

- 1 Premere il pulsante **SEL** per commutare la modalità di visualizzazione del contagiri.
- 2 Premere il pulsante **SET**. La modalità di visualizzazione attuale è impostata e si passa alla modalità di visualizzazione ordinaria.

### Visualizzazione convenzionale

Indica i giri/min del motore sul segmento del contagiri.

### Visualizzazione con valore di picco

Indica i giri/min del motore sul segmento del contagiri e il segmento del valore di picco. Il segmento del valore di picco viene mantenuto per visualizzare temporaneamente i giri/min massimi del motore.

Esempio Giri al minuto del motore  
10.500 r/min (giri/min)

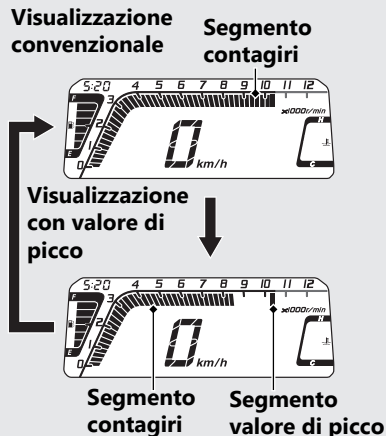

# Spie

Se alcune non si accendono quando dovrebbero, fare controllare il problema presso la concessionaria.

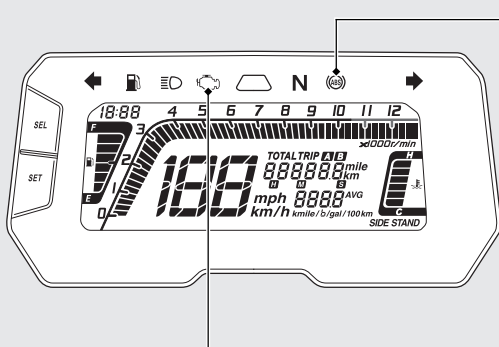

## **Spia ABS (sistema antibloccaggio dei freni)**

La spia si accende quando il commutatore di accensione viene portato in posizione **I** (On).

La spia si spegne quando la velocità raggiunge circa 10 km/h.

**Se la spia si accende durante la guida:** ➔ **P.103**

## **Spia guasti (MIL) impianto PGM-FI (iniezione programmata del carburante)**

La spia si accende brevemente quando il commutatore di accensione viene portato in posizione **I** (On) e l'interruttore di arresto del motore è in posizione **⊖** (Run).

**Se la spia si accende con il motore in funzione:**

➔ **P.102**

**Indicatore giri motore****Spia abbaglianti****Spia indicatore di direzione sinistro****Spia di folle**

Questa spia si accende quando il cambio è in folle.

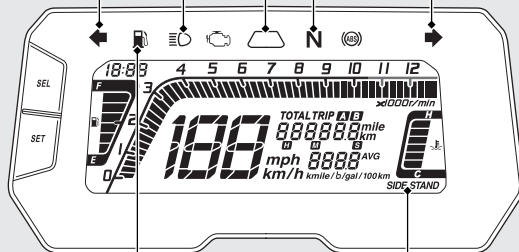
**Spia indicatore di direzione destro****Spia riserva carburante**

Si accende quando nel serbatoio del carburante è presente solamente il carburante di riserva. Carburante residuo quando la spia riserva carburante si accende: 1,9 L

**Spia SIDE STAND**

Si accende quando il cavalletto laterale è abbassato.



## Spie *(Segue)*

### Indicatore giri motore

- La spia si accende quando il commutatore di accensione viene portato in posizione **I** (On).

### Impostazione iniziale

Valore giri/min illuminato: 8.000 r/min (giri/min)

Intervallo giri/min: 250 r/min (giri/min)

Indicatore giri motore	r/min (rpm)
Lampeggiante (2 volte/secondo)	7.250 r/min (giri/min)
Lampeggiante (5 volte/secondo)	7.500 r/min (giri/min)
Lampeggiante (10 volte/secondo)	7.750 r/min (giri/min)
Illuminazione	8.000 r/min (giri/min)



► Impostazione dell'indicatore giri motore:





# Interruttori

## Devioluci

- : Abbagliante
- : Anabbagliante

 **Pulsante del clacson**

 **Interruttore indicatori di direzione**

- ▶ Premendo l'interruttore vengono disattivati gli indicatori di direzione.

 **PASS Interruttore di comando lampeggio**

Consente di eseguire lampeggi con i fari abbaglianti.

 **Pulsante di avviamento**

**Interruttore di arresto del motore**

Normalmente, l'interruttore deve essere impostato in posizione  (Run).

- ▶ In caso di emergenza, portarlo in posizione  (Stop) (il motorino di avviamento verrà disabilitato) per spegnere il motore.

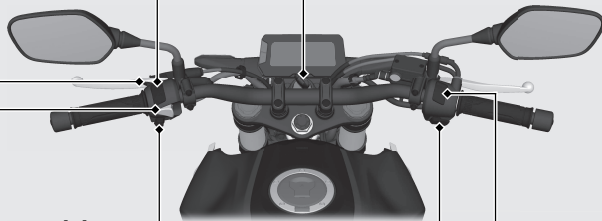

## Commutatore di accensione

Fornisce/toglie alimentazione all'impianto elettrico, blocca lo sterzo.

- La chiave può essere rimossa quando si trova in posizione **○ (Off)** o **🔒 (Lock)**.



## Interruttori *(Segue)*

### Bloccasterzo

Per ridurre il rischio di furti, bloccare lo sterzo quando si parcheggia.

Si consiglia inoltre l'utilizzo di un lucchetto a U o un dispositivo simile.

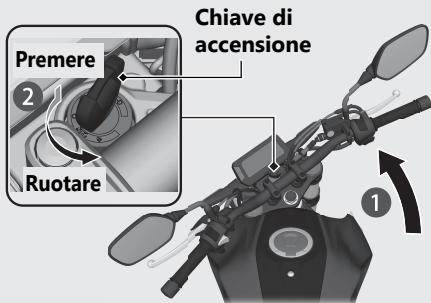

### Blocco

- 1** Ruotare il manubrio completamente a sinistra.
- 2** Premere la chiave di accensione, quindi portare il commutatore di accensione in posizione  (Lock).
  - ▶ Se l'inserimento del blocco appare difficoltoso, ruotare leggermente il manubrio in entrambi i lati.
- 3** Rimuovere la chiave di accensione.

### Sblocco

Inserire la chiave, premerla e portare il commutatore di accensione in posizione  (Off).

# Avviamento del motore

Avviare il motore con la seguente procedura, indipendentemente dal fatto che il motore sia freddo o caldo.

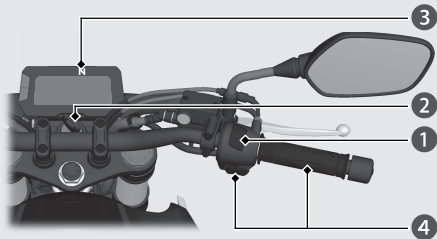

## AVVERTIMENTO

- Se il motore non si avvia entro 5 secondi, portare il commutatore di accensione in posizione **O** (Off) e attendere 10 secondi prima di provare nuovamente ad avviare il motore, per consentire il recupero della tensione della batteria.
- Il regime minimo accelerato e i fuorigiri del motore per periodi di tempo prolungati possono danneggiare il motore e il sistema di scarico.

- 1 Verificare che l'interruttore di spegnimento motore sia in posizione **R** (Run).
- 2 Portare il commutatore di accensione in posizione **I** (On).
- 3 Portare il cambio in folle (la spia **N** si accende). In alternativa, tirare la leva della frizione per avviare la motocicletta con una marcia innestata purché il cavalletto laterale sia sollevato.
- 4 Con l'acceleratore completamente chiuso, premere il pulsante di avviamento.
  - ▶ Se non è possibile avviare il motore, accelerare leggermente (ruotare la manopola di circa 3 mm, senza gioco) e premere il pulsante di avviamento.

## Circa 3 mm, senza gioco

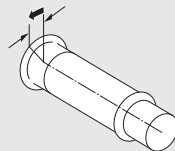

## Avviamento del motore *(Segue)*

### Se il motore non si avvia:

- ① Accelerare a fondo e premere il pulsante di avviamento per 5 secondi.
- ② Ripetere la normale procedura di avviamento.
- ③ Se il motore si avvia, accelerare leggermente se il minimo non è stabile.
- ④ Se il motore non si avvia, attendere 10 secondi prima di eseguire nuovamente le operazioni descritte ai punti ① e ②.

**Se il motore non si avvia** ➡ P.100

# Selezione marce

Il cambio della motocicletta ha 6 marce avanti in uno schema con la prima verso il basso e le altre cinque verso l'alto.

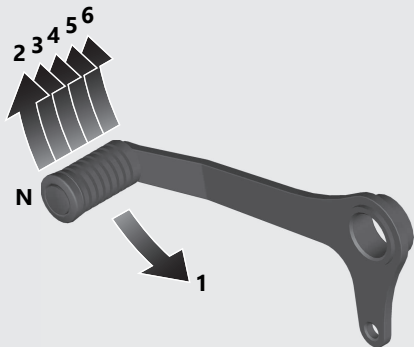

Se viene innestata una marcia con il cavalletto laterale abbassato, il motore si spegne.



# Rifornimento

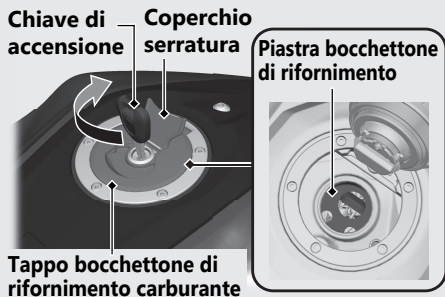

Non rifornire di carburante oltre la piastra del bocchettone di rifornimento.

**Tipo di carburante:** solo benzina senza piombo

**Numero di ottano carburante:** questa motocicletta è stata progettata per utilizzare un numero di ottano (RON) pari a 91 o superiore.

**Capacità del serbatoio:** 10,1 L

**Linee guida relative al rifornimento e al carburante** ➔ P.13

## Apertura del tappo del bocchettone di rifornimento carburante

Aprire il coperchio della serratura, inserire la chiave di accensione e ruotarla in senso orario per aprire il tappo del serbatoio del carburante.

## Chiusura del tappo del bocchettone di rifornimento carburante

- 1 Al termine del rifornimento, premere il tappo del bocchettone di rifornimento carburante finché si blocca.
- 2 Rimuovere la chiave di accensione e chiudere il coperchio serratura.
  - ▶ Se il tappo del serbatoio del carburante non è bloccato, non è possibile rimuovere la chiave di accensione.

## AVVERTENZA

La benzina è estremamente infiammabile ed esplosiva. Manipolando il carburante si rischia di ustionarsi o lesionarsi gravemente.

- Spegnerne il motore e non avvicinare fonti di calore, scintille o fiamme.
- Manipolare il carburante soltanto all'aperto.
- Asciugare immediatamente eventuali fuoriuscite.

# Attrezzatura vano sottosella

## Portacasco

Il vano portacasco si trova sotto la sella posteriore.

## Portacaschi

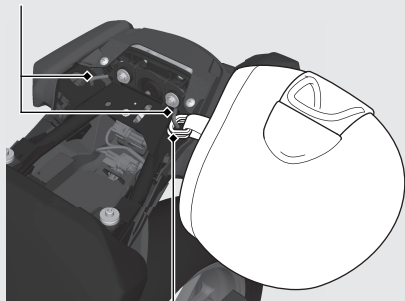

D-ring casco

- Utilizzare il portacasco solo quando il veicolo è parcheggiato.

## ► Rimozione della sella posteriore

➔ P.75

## ⚠ AVVERTENZA

Durante la guida, un casco attaccato al portacasco può interferire con l'utilizzo in sicurezza della motocicletta e può causare un incidente con possibilità di lesioni gravi o decesso.

Utilizzare il portacasco solo quando il veicolo è parcheggiato. Non guidare con un casco fissato al portacasco.

## Attrezzatura vano sottosella (Segue)

### Kit attrezzi/Borsa portadocumenti

Il kit attrezzi e la borsa portadocumenti si trova sotto la sella posteriore e sono fissati con una cinghia di gomma.

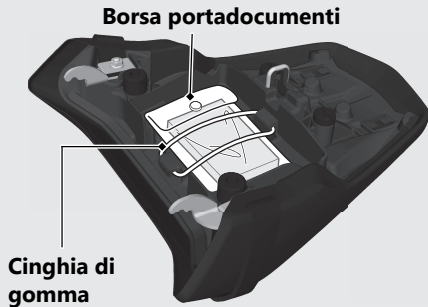

Il kit attrezzi si trova sotto la borsa portadocumenti.

- Posizionare il kit attrezzi nel all'interno delle sporgenze.

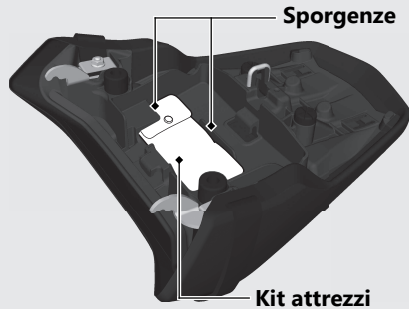

### Rimozione della sella posteriore

➔ P.75

# Manutenzione

Prima di tentare qualsiasi intervento di manutenzione, leggere attentamente "Importanza della manutenzione" ed "Elementi essenziali della manutenzione". Per i dati relativi alla manutenzione, far riferimento a "Specifiche tecniche".

<b>Importanza della manutenzione</b> .....	P. 50	Convogliatore.....	P. 76
<b>Programma di manutenzione</b> .....	P. 51	<b>Olio motore</b> .....	P. 78
<b>Elementi essenziali della manutenzione</b> .....	P. 54	<b>Refrigerante</b> .....	P. 82
<b>Attrezzi</b> .....	P. 66	<b>Freni</b> .....	P. 84
<b>Rimozione e installazione dei componenti della</b>		<b>Cavalletto laterale</b> .....	P. 87
<b>carrozzeria</b> .....	P. 67	<b>Catena di trasmissione</b> .....	P. 88
Batteria .....	P. 67	<b>Frizione</b> .....	P. 92
Fermo .....	P. 69	<b>Acceleratore</b> .....	P. 95
Sella anteriore.....	P. 70	<b>Sfiato basamento</b> .....	P. 96
Complessivo coperchio del serbatoio		<b>Altre regolazioni</b> .....	P. 97
carburante.....	P. 71	Registrazione del puntamento del faro .....	P. 97
Posizione di manutenzione serbatoio		Regolazione della sospensione posteriore.....	P. 98
carburante.....	P. 73		
Sella posteriore.....	P. 75		

## Importanza della manutenzione

Eseguire una corretta manutenzione della motocicletta è assolutamente fondamentale per la sicurezza e la protezione dell'investimento, per ottenere prestazioni ottimali, evitare guasti e ridurre l'inquinamento atmosferico. La responsabilità della manutenzione è a carico del proprietario. Prima di mettersi alla guida, ispezionare la motocicletta ed eseguire i controlli periodici specificati nel programma di manutenzione. ➤ P. 51

### **⚠AVVERTENZA**

Una manutenzione non corretta della motocicletta o la mancata risoluzione di un problema prima di mettersi alla guida può causare un incidente con conseguenti lesioni gravi o letali.

Seguire sempre i consigli e i programmi di controllo e manutenzione riportati in questo manuale.

## Sicurezza della manutenzione

Leggere sempre le istruzioni relative alla manutenzione prima di iniziare un intervento e verificare di essere in possesso dei necessari attrezzi, componenti e capacità tecniche. Non è possibile fornire segnalazioni di attenzione per ogni tipo di rischio che possa insorgere durante gli interventi di manutenzione. Spetta al tecnico decidere se eseguire o meno un determinato intervento.

Quando si eseguono interventi di manutenzione, rispettare queste linee guida.

- Spegnere il motore e rimuovere la chiave.
- Parcheggiare la motocicletta su una superficie solida e piana, sostenendola con il cavalletto laterale o un cavalletto di sicurezza per la manutenzione.
- Per evitare ustioni, prima di procedere alla manutenzione lasciare raffreddare motore, terminale di scarico, freni e altri componenti sottoposti ad alte temperature.
- Avviare il motore solo quando viene ordinato e in un ambiente ben ventilato.

## Programma di manutenzione

Il programma di manutenzione specifica i requisiti di manutenzione necessari per garantire prestazioni ottimali in termini di sicurezza e affidabilità, oltre a un corretto controllo delle emissioni.

I lavori di manutenzione devono essere eseguiti in base agli standard e alle specifiche Honda da tecnici correttamente formati ed equipaggiati. Il proprio concessionario risponde a tutti questi requisiti. Tenere un registro accurato di tutti gli interventi di manutenzione, per garantire che la motocicletta sia sottoposta a una manutenzione corretta.

Verificare che chiunque esegua interventi di manutenzione compili questo registro.

Tutti i costi della manutenzione programmata vengono considerati di norma a carico del proprietario e verranno addebitati dalla concessionaria. Conservare tutte le ricevute. Se la motocicletta viene venduta, queste ricevute devono essere consegnate al nuovo proprietario insieme alla motocicletta.

Dopo ciascuna manutenzione periodica, Honda consiglia di fare eseguire una prova su strada della motocicletta da un concessionario.

## Programma di manutenzione

Voci	Controllo di preparazione alla guida P. 54	Frequenza *1						Controllo annuale	Sostituzione regolare	Fare riferimento alla pagina
		× 1.000 km	1	12	24	36	48			
		× 1.000 mi	0,6	8	16	24	32			
Tubazione del carburante	↔			I	I	I	I	I		-
Livello del carburante	I									46
Funzionamento dell'acceleratore	↔	I		I	I	I	I	I		95
Filtro aria *2	↔				R			R		65
Sfiato del basamento *3				C	C	C	C	C		96
Candela	↔				I			R		-
Gioco valvole	↔				I			I		-
Olio motore	I		R	R	R	R	R	R	R	78
Filtro olio motore			R		R			R		80
Regime minimo del motore	↔			I	I	I	I	I		-
Liquido di raffreddamento del radiatore *4	I			I	I	I	I	I	3 anni	82
Sistema di raffreddamento	↔			I	I	I	I	I		-
Impianto di alimentazione dell'aria secondario	↔				I			I		-
Impianto di controllo emissioni evaporative	↔				I			I		-

### Livello di manutenzione

- ↔ : Intermedio. Raccomandiamo che gli interventi di manutenzione vengano eseguiti dal concessionario, a meno che non si disponga degli attrezzi necessari e non si abbia la necessaria esperienza in campo meccanico.  
Le procedure sono descritte in tutti i manuali d'officina Honda ufficiali.
- ✂ : Tecnico. Per motivi di sicurezza, questi interventi di manutenzione sulla motocicletta devono essere eseguiti dal concessionario.

### Legenda manutenzione

- I : Controllare (pulire, registrare, lubrificare o, se necessario, sostituire)
- C : Pulire
- R : Sostituire
- L : Lubrificare

Voci	Controllo di preparazione alla guida P. 54	Frequenza *1					Controllo annuale	Sostituzione regolare	Fare riferimento alla pagina	
		× 1.000 km	1	12	24	36				48
		× 1.000 mi	0,6	8	16	24				32
Catena di trasmissione	I		Ogni 1.000 km: I L						88	
Pattino della catena conduttrice			I	I	I	I		91		
Liquido freni *4	I		I	I	I	I	I	2 anni	84	
Usura delle pastiglie dei freni	I		I	I	I	I	I		85	
Impianto frenante			I	I	I	I	I		54	
Interruttore luce di stop			I	I	I	I	I		86	
Orientamento dei fari			I	I	I	I	I		97	
Luci/avvisatore acustico	I								-	
Interruttore di arresto del motore	I								40	
Impianto della frizione	I		I	I	I	I	I		92	
Cavalletto laterale	I		I	I	I	I	I		87	
Sospensioni	🔧		I	I	I	I	I		-	
Dadi, bulloni, dispositivi di fissaggio	🔧		I	I	I	I	I		-	
Ruote/pneumatici	✂️	I	I	I	I	I	I		62	
Cuscinetti della testa dello sterzo	✂️		I	I	I	I	I		-	

**Note:**

\*1 : Se il contachilometri totale indica un chilometraggio maggiore, ripetere agli intervalli di frequenza stabiliti.

\*2 : Eseguire una manutenzione più frequente in caso di guida in luoghi particolarmente umidi o polverosi.

\*3 : Eseguire una manutenzione più frequente in caso di guida sotto la pioggia o a pieno gas.

\*4: La sostituzione richiede adeguate competenze meccaniche.



## Controlli precedenti alla messa in moto

Per la propria sicurezza, il cliente ha la responsabilità di effettuare il controllo di preparazione alla guida e assicurarsi che eventuali problemi rilevati vengano risolti. Il controllo di preparazione alla guida è obbligatorio, non solo per la propria sicurezza, ma anche perché un semplice guasto o un pneumatico sgonfio potrebbero rivelarsi problemi più gravi.

Controllare quanto segue prima dell'utilizzo della motocicletta:

- Livello carburante - Quando necessario, riempire il serbatoio del carburante. ➔ P. 46
- Acceleratore - Controllare se si apre regolarmente e se si chiude completamente in tutte le posizioni dello sterzo. ➔ P. 95
- Livello olio motore - Se necessario, rabboccare. Controllare l'eventuale presenza di perdite. ➔ P. 78
- Livello del refrigerante - Se necessario, aggiungere del refrigerante. Controllare l'eventuale presenza di perdite. ➔ P. 82

- Catena di trasmissione - Controllare le condizioni e il lasco e, se necessario, lubrificare. ➔ P. 88
- Freni - Controllare il funzionamento; Anteriori e posteriori: controllare il livello del liquido dei freni e l'usura delle pastiglie. ➔ P. 84, ➔ P. 85
- Luci e avvisatore acustico - Assicurarsi che luci, indicatori e avvisatore acustico funzionino correttamente.
- Interruttore di arresto del motore - Controllare se il funzionamento è corretto. ➔ P. 40
- Frizione - Controllare il funzionamento; Se necessario, regolare il gioco. ➔ P. 92
- Impianto di esclusione accensione collegato al cavalletto laterale - Controllare se funziona correttamente. ➔ P. 87
- Ruote e pneumatici - Controllare lo stato, la pressione e, se necessario, regolare. ➔ P. 62

## Sostituzione dei componenti

Utilizzare sempre componenti originali Honda o equivalenti per garantire affidabilità e sicurezza. Quando si ordinano componenti colorati, specificare il nome del modello, il colore e il codice indicato sull'etichetta colori.

L'etichetta colori è applicata sul parafango posteriore, sotto la sella posteriore. ➔ P. 75

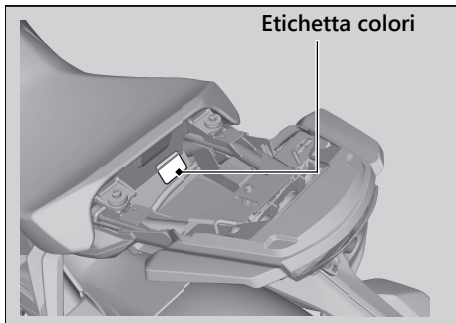

## ⚠ AVVERTENZA

L'installazione di componenti non originali Honda può rendere la motocicletta pericolosa e provocare incidenti con possibilità di lesioni gravi o letali.

Utilizzare sempre componenti originali Honda o loro equivalenti, progettati e approvati per la motocicletta.

### Batteria

La motocicletta è dotata di una batteria esente da manutenzione. Non è necessario controllare il livello di elettrolito della batteria o aggiungere acqua distillata. Pulire i terminali della batteria se sono sporchi o corrosi.

Non rimuovere le guarnizioni del tappo della batteria. Non è necessario rimuovere il tappo durante la carica.

#### AVVERTIMENTO

La batteria non richiede manutenzione e può essere danneggiata in modo permanente se viene rimossa la guarnizione dei tappi.



Questo simbolo sulla batteria significa che questo prodotto non deve essere smaltito come un normale rifiuto domestico.

#### AVVERTIMENTO

Lo smaltimento non corretto della batteria può essere dannoso per l'ambiente e nocivo per la salute. Attenersi sempre alle disposizioni locali per il corretto smaltimento della batteria.

### Come comportarsi in caso di emergenza

Se si verifica uno qualsiasi dei seguenti eventi, visitare immediatamente un medico.

- Schizzi di elettrolita negli occhi:
  - ▶ Sciacquare ripetutamente gli occhi con acqua fredda per almeno 15 minuti. L'acqua sotto pressione può danneggiare gli occhi.
- Schizzi di elettrolita sulla pelle:
  - ▶ Rimuovere gli indumenti interessati e sciacquare con cura la pelle con acqua.
- Schizzi di elettrolita nella bocca:
  - ▶ Sciacquare con cura la bocca con acqua e non ingerire.

**⚠️ AVVERTENZA**

Durante il normale funzionamento, la batteria esala idrogeno esplosivo.

Scintille o fiamme possono causare l'esplosione della batteria con una forza tale da comportare il rischio di lesioni gravi o letali.

Indossare indumenti protettivi e una protezione per il viso, oppure fare eseguire gli interventi di manutenzione della batteria da un meccanico esperto.

**▮ Pulizia dei terminali della batteria**

1. Rimuovere la batteria. ➤ P. 67
2. Se i terminali iniziano a corrodersi e sono rivestiti da una sostanza bianca, lavarli con acqua calda e pulirli.

3. Se i terminali sono molto corrosi, pulire e lucidare i terminali con una spazzola metallica o carta vetrata. Indossare occhiali protettivi.

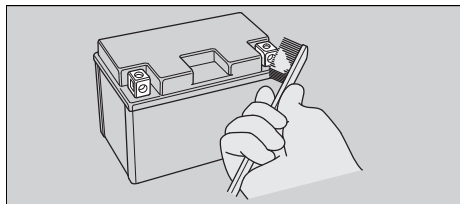

4. Dopo la pulizia, reinstallare la batteria.

La batteria ha una durata utile limitata. Rivolgersi alla concessionaria per i tempi di sostituzione della batteria. Sostituire sempre la batteria con una dello stesso tipo, che non richiede manutenzione.

**AVVERTIMENTO**

L'installazione di accessori elettrici non originali Honda può sovraccaricare l'impianto elettrico, con il rischio di scaricare la batteria e di danneggiare l'impianto elettrico.

### Fusibili

I fusibili proteggono i circuiti elettrici della motocicletta. Se un componente elettrico della motocicletta non funziona, controllare e sostituire eventuali fusibili bruciati. ➤ P. 115

### Controllo e sostituzione dei fusibili

Portare il commutatore di accensione in posizione **O** (Off) per rimuovere e controllare i fusibili. Se un fusibile è bruciato, sostituirlo con un fusibile dello stesso amperaggio. Per l'amperaggio dei fusibili, vedere "Specifiche tecniche". ➤ P. 131

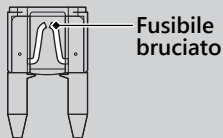

### AVVERTIMENTO

Se si sostituisce un fusibile con uno tarato per un amperaggio maggiore, il rischio di danni all'impianto elettrico aumenta considerevolmente.

Se un fusibile si brucia ripetutamente, è probabile che ci sia un guasto di natura elettrica. Fare controllare la motocicletta presso il concessionario.

### Olio motore

Il consumo e la qualità dell'olio motore peggiorano in base alle condizioni di guida e al trascorrere del tempo.

Controllare regolarmente il livello dell'olio e, se necessario, rabboccare con l'olio motore di tipo consigliato. L'olio sporco o esausto deve essere cambiato quanto prima.

### Selezione dell'olio motore

Per l'olio motore raccomandato, vedere "Specifiche tecniche". ➤ P. 130

Se viene utilizzato un olio motore non originale Honda, controllare l'etichetta per verificare che tale olio soddisfi tutti gli standard seguenti:

- Standard JASO T 903 \*1: MA
- Standard SAE \*2: 10W-30
- Classificazione API\*3: SG o superiore

- \*1. Lo standard JASO T 903 è un indice per gli oli per motori di motociclette a 4 tempi. Esistono due classi: MA e MB. Ad esempio, l'etichetta seguente indica la classificazione MA.

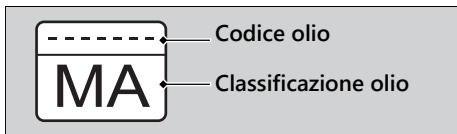

- \*2. Lo standard SAE classifica gli oli in base alla viscosità.
- \*3. La classificazione API specifica il livello di qualità e prestazioni degli oli motore. Utilizzare oli di tipo SG o superiore, ad eccezione dei lubrificanti recanti i contrasegni "a risparmio energetico" o "a conservazione delle risorse" sul simbolo circolare di servizio API.

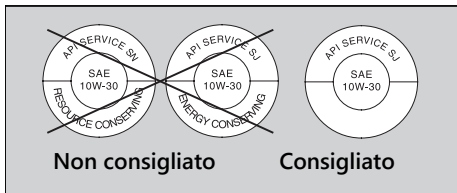

## Liquido freni

Non aggiungere o cambiare il liquido freni, ad eccezione di casi di emergenza. Utilizzare sempre liquido freni nuovo proveniente da un contenitore sigillato. Se viene aggiunto liquido, fare eseguire quanto prima la manutenzione dell'impianto frenante presso il concessionario.

### AVVERTIMENTO

Il liquido freni può danneggiare le superfici in plastica e verniciate.  
Eliminare immediatamente le fuoriuscite e lavare accuratamente.

### Liquido freni consigliato:

Liquido freni Honda DOT 3 o DOT 4 o equivalente

### Catena di trasmissione

Controllare e lubrificare regolarmente la catena di trasmissione. Controllare la catena più frequentemente se si guida su strade dissestate, ad alta velocità oppure con rapide accelerazioni ripetute. ➤ P. 88

Se la catena non si muove regolarmente, produce rumori inusuali, presenta rulli danneggiati, perni allentati, O-ring mancanti o attorcigliamenti, farla controllare dal concessionario.

Controllare inoltre l'ingranaggio conduttore e l'ingranaggio condotto. Se i denti sono usurati o danneggiati, far controllare la ruota dentata dal concessionario.

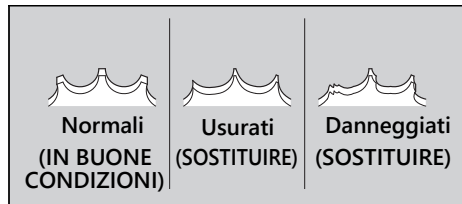

### AVVERTIMENTO

L'uso di una catena nuova con ruote dentate usurate causerà il rapido logorio della catena.

### Pulizia e lubrificazione

Dopo aver verificato il gioco, pulire la catena e gli ingranaggi ruotando la ruota posteriore. Utilizzare un panno asciutto e un detergente adatto per le catene con O-ring, oppure un detergente neutro. Se la catena è sporca, pulirla mediante una spazzola morbida. Al termine dell'intervento di pulizia, asciugare e lubrificare con il lubrificante consigliato.

### Lubrificante consigliato:

Lubrificante per catene di trasmissione progettato specificamente per catene con O-ring  
Se non è disponibile, utilizzare olio per ingranaggi SAE 80 o 90.

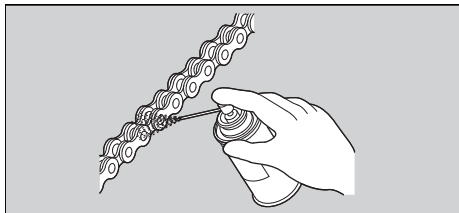

Non utilizzare pulitori a vapore, aspiratori ad alta pressione, spazzole metalliche, solventi volatili quali carburante e benzene, detergenti abrasivi, detergenti per catene o lubrificanti NON specifici per catene con O-ring, poiché potrebbero danneggiare le guarnizioni degli O-ring di gomma. Non versare il lubrificante sui freni o sugli pneumatici. Non utilizzare quantità eccessive di lubrificante per catene, per evitare di spruzzarlo sui propri indumenti e sulla motocicletta.

### Liquido di raffreddamento raccomandato

Il refrigerante Pro Honda HP è una soluzione premiscelata di antigelo e acqua distillata.

#### Concentrazione:

50% antigelo e 50% acqua distillata

Una concentrazione di antigelo inferiore al 40% non fornisce una corretta protezione dalla corrosione e dalle basse temperature.

Una concentrazione fino al 60% fornisce una migliore protezione alle temperature più fredde.

#### AVVERTIMENTO

L'utilizzo di liquido di raffreddamento non specificato per motori in alluminio o normale acqua di rubinetto/minerale può causare corrosione.



### Sfiato basamento

Quando si guida sotto la pioggia, a pieno gas o dopo che la motocicletta è stata lavata o ribaltata, eseguire più frequentemente la manutenzione. Effettuare la manutenzione se nella sezione trasparente del tubo di scarico è possibile vedere uno strato di deposito.

Se il tubo di scarico tracima, il filtro aria potrebbe essere contaminato dall'olio motore, compromettendo le prestazioni del motore.

➤ P. 96

### Pneumatici (controllo/sostituzione)

#### Controllo della pressione

Controllare visivamente gli pneumatici e utilizzare un manometro per controllarne la pressione almeno una volta al mese o ogni volta che gli pneumatici sembrano sgonfi. Controllare sempre la pressione dell'aria a pneumatici "freddi".

#### Verifica di eventuali danni

Controllare se gli pneumatici sono tagliati, fessurati o incrinati in modo da esporre tessuti interni, o se sono presenti chiodi o altri corpi estranei conficcati sui lati o sul battistrada.

Controllare anche se sono presenti protuberanze o rigonfiamenti sulle pareti laterali degli pneumatici.

#### Verifica di un'eventuale usura anomala

Controllare se gli pneumatici mostrano segni di usura anomala sulla superficie di contatto.

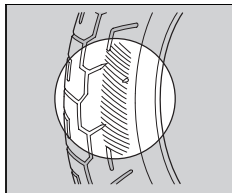
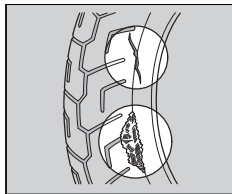

## Controllo della profondità dei battistrada

Controllare gli indicatori di usura dei battistrada. Se sono visibili, sostituire immediatamente gli pneumatici.

Per una guida sicura, è necessario sostituire i pneumatici quando viene raggiunta l'altezza minima dei battistrada.

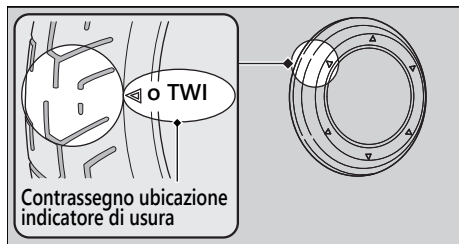

## AVVERTENZA

Guidare con pneumatici eccessivamente usurati o con un gonfiaggio non corretto può causare un incidente con conseguenti lesioni gravi o letali.

Seguire tutte le istruzioni in materia di gonfiaggio e manutenzione degli pneumatici riportate nel presente manuale d'uso e manutenzione.

### Germania

Le leggi in vigore in Germania proibiscono l'uso di pneumatici aventi una profondità di battistrada inferiore a 1,6 mm.

## Elementi essenziali della manutenzione

Fare sostituire gli pneumatici presso il concessionario.

Per i pneumatici raccomandati, la pressione e la profondità minima del battistrada, vedere "Specifiche tecniche" ➤ P. 130

Seguire queste linee guida ogni volta che vengono sostituiti gli pneumatici.

- Utilizzare pneumatici raccomandati o equivalenti con misura, dettagli costruttivi e indici di velocità e carico identici.
- Dopo aver installato le ruote, equilibrarle con contrappesi di equilibratura originali Honda o equivalenti.
- Non installare camere d'aria in pneumatici tubeless. Un eccessivo accumulo di calore può causare lo scoppio della camera d'aria.
- Su questa motocicletta, utilizzare solo pneumatici senza camera d'aria.  
I cerchi sono progettati per pneumatici senza camera d'aria e, in caso di brusche accelerazioni o frenate, uno pneumatico con camera d'aria può slittare sul cerchio e sgonfiarsi rapidamente.

### **AVVERTENZA**

L'installazione di pneumatici non corretti sulla motocicletta può comprometterne il controllo e la stabilità, con il rischio di causare un incidente con conseguenti lesioni gravi o letali.

Usare sempre pneumatici della misura e del tipo consigliati nel presente manuale d'uso e manutenzione.

## Filtro dell'aria

Questa motocicletta utilizza un filtro aria con cartuccia di carta viscosa.

La pulizia tramite compressore o qualsiasi altro tipo di pulizia può comportare il degrado dell'elemento filtrante e causare l'ingresso di polvere.

Non eseguire operazioni di manutenzione. La manutenzione deve essere eseguita presso la concessionaria.

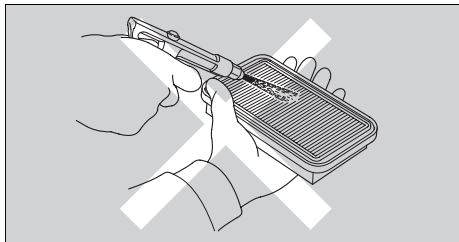

Il kit attrezzi si trova nella parte inferiore della sella posteriore. ➡ P. 75

Grazie agli attrezzi in dotazione, è possibile eseguire alcune riparazioni, regolazioni di minore entità e sostituzioni di componenti ai bordi della strada.

- Chiave fissa da 10 x 14 mm
- Cacciavite Phillips N.2
- Chiave a dente
- Barra di prolunga

## Batteria

### ■ Rimozione

Assicurarsi che il commutatore di accensione sia in posizione **O** (Off).

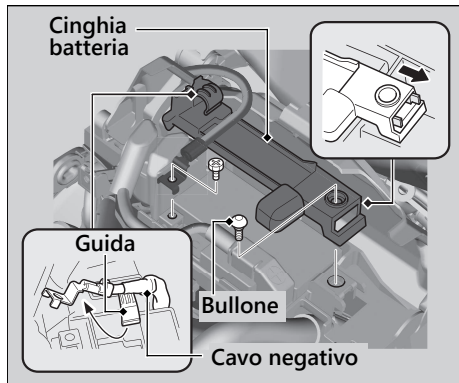

1. Sollevare la parte anteriore del serbatoio del carburante. ➤ P. 73
2. Scollegare il terminale negativo  $\ominus$  dalla batteria.
3. Rimuovere il cavo negativo  $\ominus$  dalla guida.
4. Rimuovere il bullone.
5. Far scorrere la cinghia della batteria banda e rimuovere.

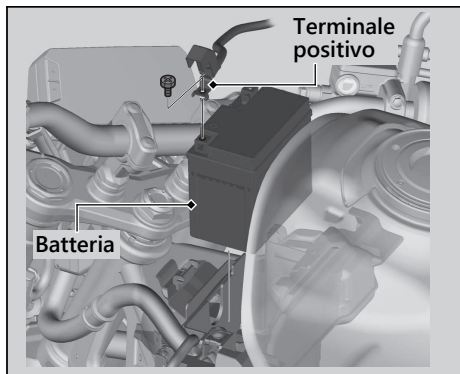

6. Scollegare il terminale positivo ⊕ dalla batteria.
7. Rimuovere la batteria facendo attenzione a non far cadere i dadi dei terminali.
  - Coprire i supporti del manubrio con un panno protettivo per evitare che si graffino con i terminali della batteria.

## Installazione

Installare i componenti nell'ordine inverso rispetto alla rimozione. Collegare sempre per primo il terminale positivo ⊕. Verificare che bulloni e dadi siano correttamente serrati. Dopo aver ricollegato la batteria, assicurarsi che i dati dell'orologio siano corretti. ► P. 28 Per una gestione corretta della batteria, vedere "Elementi essenziali della manutenzione". ► P. 56 "Batteria completamente scarica." ► P. 112

## Fermo

### ► Rimozione

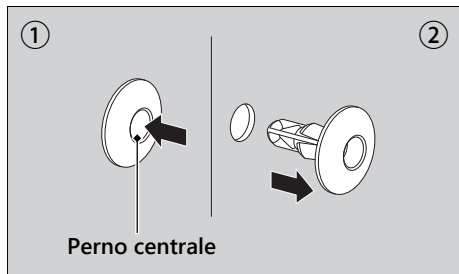

1. Premere verso il basso in corrispondenza del perno centrale per sganciare il dispositivo di bloccaggio.
2. Estrarre il fermo dal foro.

### ► Installazione

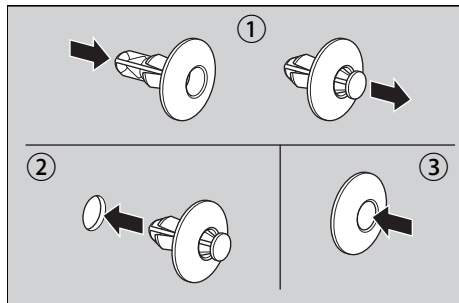

1. Premere la parte inferiore del perno centrale.
2. Inserire il fermo nel foro.
3. Premere verso il basso in corrispondenza del perno centrale per bloccare il fermo.



## Sella anteriore

### ► Rimozione

1. Rimuovere la sella posteriore. ► P. 75
2. Rimuovere i bulloni di fissaggio e i collari, quindi tirare la sella anteriore all'indietro e verso l'alto.

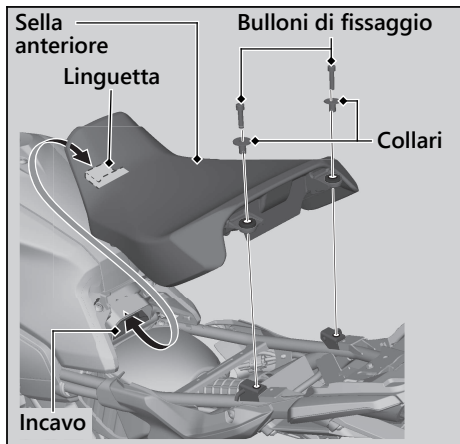

### ► Installazione

1. Inserire la linguetta nell'incavo.
2. Installare i collari e i bulloni di fissaggio.
3. Serrare saldamente i bulloni di fissaggio.

**Coppia:** 10 N·m (1,0 kgf·m)

- Verificare che la sella sia saldamente bloccata in posizione tirandola leggermente verso l'alto.
4. Installare la sella posteriore. ► P. 75

## Complessivo coperchio del serbatoio carburante

### ► Rimozione

1. Rimuovere la sella anteriore. ► P. 70
2. Rimuovere i bulloni A.

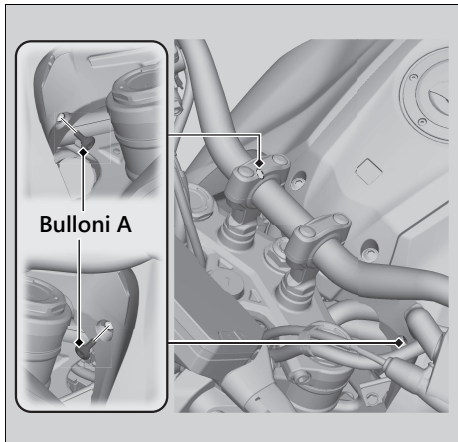

3. Rimuovere i bulloni B, i bulloni C, i collari, il bullone D e la rondella.

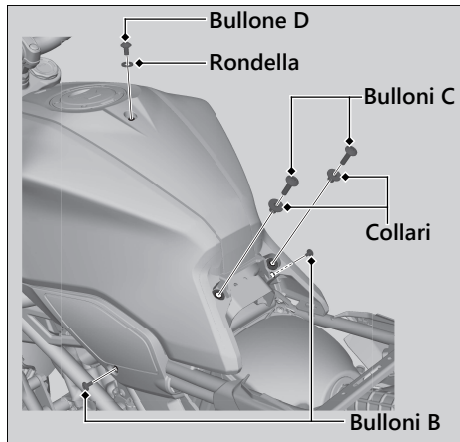

4. Rimuovere i denti dai gommini, quindi sganciare le linguette dalle fessure.
5. Allargare con cautela entrambe le estremità del complessivo coperchio del serbatoio carburante e rimuoverlo.  
► Non applicare pesi sul complessivo coperchio del serbatoio carburante.

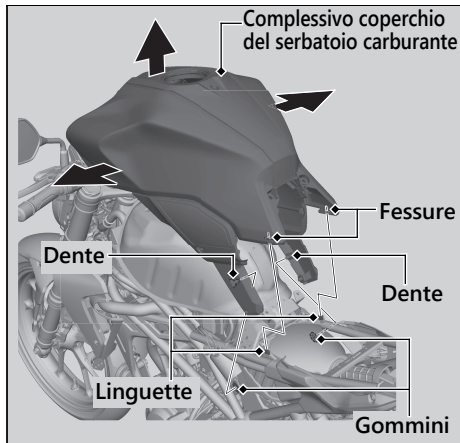

## Installazione

1. Montare il complessivo coperchio del serbatoio carburante nell'ordine inverso a quello di smontaggio.
2. Serrare saldamente i bulloni C e il bullone D.

**Coppia:** 10 N·m (1,0 kgf·m)

3. Serrare saldamente i bulloni A e i bulloni B.

**Coppia:** 4,2 N·m (0,4 kgf·m)

4. Installare la sella anteriore e posteriore.  
► P. 70

## Posizione di manutenzione serbatoio carburante

La parte anteriore del serbatoio carburante può essere inclinata verso l'alto per consentire la manutenzione.

Non è necessario scaricare il serbatoio carburante.

### 1 Sollevamento del serbatoio carburante

1. Posizionare la motocicletta sul cavalletto laterale su una superficie stabile e pianeggiante con il cambio in folle e portare il commutatore di accensione in posizione **○** (Off).  
Verificare che il tappo del bocchettone di rifornimento carburante sia chiuso.
2. Regolare il manubrio dritto in avanti.
3. Rimuovere il complessivo coperchio del serbatoio carburante. ► P. 71

4. Rimuovere i bulloni di fissaggio e i collari posti su entrambi i lati.

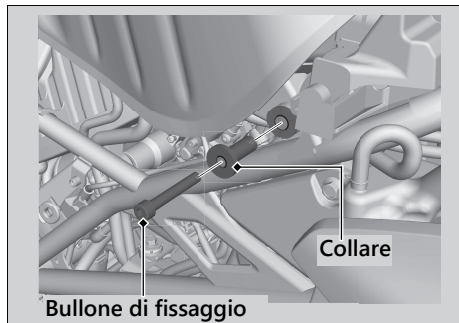

5. Sollevare la parte anteriore del serbatoio carburante.

6. Tirare la linguetta del coperchio della batteria e aprirlo.  
► Dopo l'apertura del coperchio della batteria, spingere in basso la parte della cerniera per bloccare.

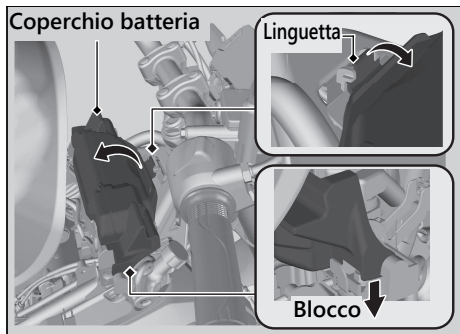

7. Montare il serbatoio carburante sulla base del coperchio della batteria.

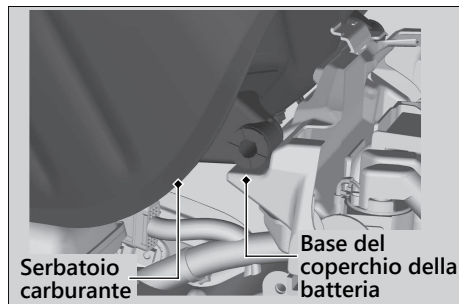

## Installazione

1. Montare il serbatoio carburante nell'ordine inverso a quello di smontaggio.
2. Installare i collari e i bulloni di fissaggio.
3. Serrare i bulloni di fissaggio.

**Coppia:** 12 N·m (1,2 kgf·m)

## Sella posteriore

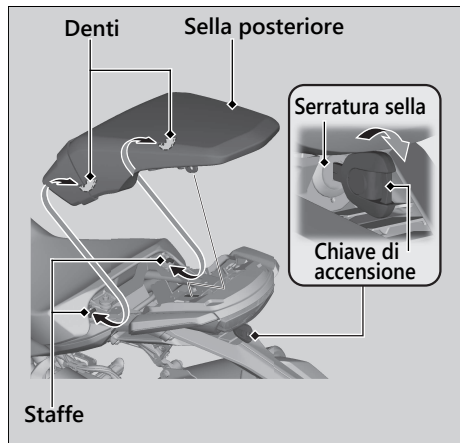

### ► Rimozione

1. Inserire la chiave di accensione nella serratura della sella.
2. Ruotarla in senso orario, quindi tirare la sella posteriore verso l'alto e all'indietro.

### ► Installazione

1. Inserire i denti nelle staffe del telaio.
2. Spingere in basso il lato posteriore della sella posteriore fino a bloccarlo in posizione.
  - Verificare che la sella sia saldamente bloccata in posizione tirandola leggermente verso l'alto.

La sella si blocca automaticamente quando viene chiusa.

Non lasciare la chiave nel vano sottosella della sella posteriore.

## Convogliatore

Le protezioni destra e sinistra possono essere rimosse nello stesso modo.

### ■ Rimozione

1. Rimuovere il fermo (► P. 69) e il bullone del convogliatore esterno.
2. Rimuovere il convogliatore esterno sganciando la linguetta dalla fessura sul convogliatore interno.

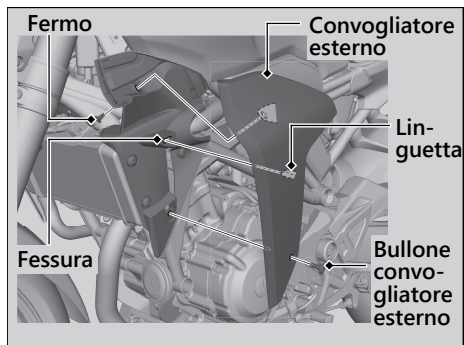

3. Rimuovere il bullone A del convogliatore interno, i bulloni B e il convogliatore interno.

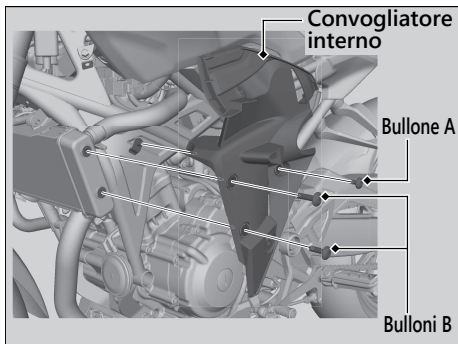

## Installazione

1. Installare il convogliatore interno e serrare i bulloni B del convogliatore interno.

**Coppia:** 10 N·m (1,0 kgf·m)

2. Installare e serrare il bullone A del convogliatore interno.

**Coppia:** 4,2 N·m (0,4 kgf·m)

3. Installare il convogliatore esterno inserendo la relativa linguetta nella fessura sul convogliatore interno.
4. Installare e serrare il bullone del convogliatore esterno.

**Coppia:** 4,2 N·m (0,4 kgf·m)

5. Installare il fermo.



## Controllo dell'olio motore

1. Se il motore è freddo, lasciarlo al regime minimo per un tempo compreso tra 3 e 5 minuti.
2. Portare il commutatore di accensione in posizione **○** (Off) e attendere 2 o 3 minuti.
3. Posizionare la motocicletta in posizione verticale su una superficie solida e piana.
4. Controllare se il livello dell'olio è compreso tra i contrassegni di livello superiore e inferiore nel vetro spia livello olio.

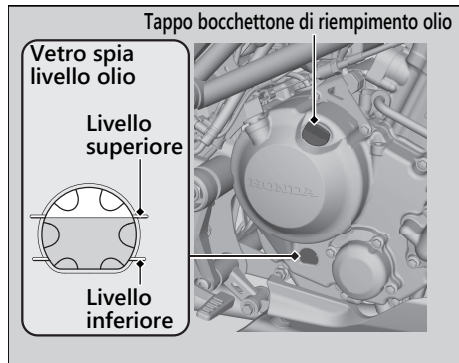

## Aggiunta di olio motore

---

Se il livello dell'olio motore è inferiore o vicino al contrassegno di livello inferiore, aggiungere l'olio motore raccomandato.

► P. 58, ► P. 130

1. Rimuovere il tappo del bocchettone di riempimento olio. Rabboccare con l'olio consigliato fino a raggiungere il contrassegno di livello superiore.
  - Controllare il livello olio posizionando la motocicletta in posizione verticale su una superficie solida e in piano.
  - Non rabboccare oltre il contrassegno di livello superiore.
  - Verificare che non penetrino corpi estranei nell'apertura del bocchettone di riempimento olio.
  - Eliminare immediatamente le fuoriuscite.
2. Reinstallare saldamente il tappo del bocchettone di riempimento olio.

### AVVERTIMENTO

Rifornire di olio in modo eccessivo o guidare con una quantità insufficiente di olio può causare danni al motore. Non mischiare oli di grado e marca differenti. Ciò può compromettere la lubrificazione e il funzionamento corretto della frizione.

Per l'olio raccomandato e le linee guida relative alla selezione dell'olio, vedere "Elementi essenziali della manutenzione".

► P. 58

## Sostituzione dell'olio motore e del filtro

La sostituzione dell'olio e del filtro richiede attrezzi speciali. Raccomandiamo che la manutenzione della motocicletta venga eseguita presso il concessionario.

Utilizzare un nuovo filtro olio originale Honda o equivalente specifico per il modello.

### AVVERTIMENTO

L'utilizzo di un filtro olio non corretto può causare gravi danni al motore.

1. Se il motore è freddo, lasciarlo al regime minimo per un tempo compreso tra 3 e 5 minuti.
2. Portare il commutatore di accensione in posizione  (Off) e attendere 2 o 3 minuti.
3. Posizionare la motocicletta su una superficie solida e in piano.
4. Collocare un contenitore sotto la vite di scarico.

5. Per scaricare l'olio, rimuovere il tappo del bocchettone di riempimento olio, la vite di scarico e la rondella di tenuta.

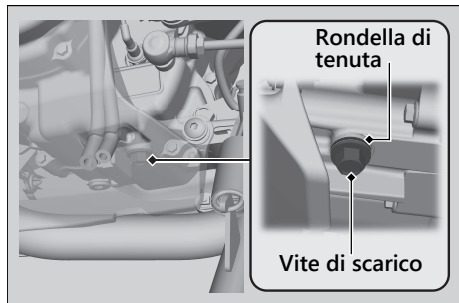

6. Rimuovere il coperchio del filtro olio, il filtro olio, la molla e la guarnizione rimuovendo i bulloni del coperchio del filtro olio e lasciare defluire l'olio residuo.  
► Smaltire l'olio e il filtro in un centro di riciclaggio autorizzato.

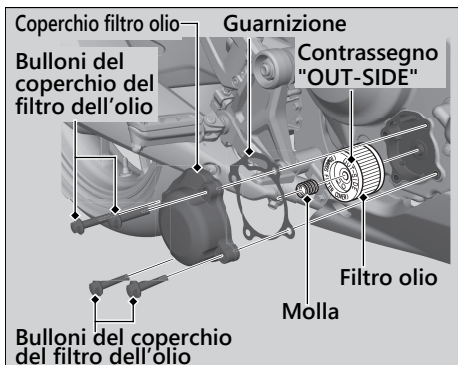

7. Installare un nuovo filtro olio con il contrassegno "OUT-SIDE" rivolto verso l'esterno.
8. Installare la molla del filtro olio nel coperchio del filtro olio, quindi installare il coperchio del filtro olio con una nuova guarnizione.
9. Installare e serrare i bulloni del coperchio del filtro olio.

**Coppia:** 12 N·m (1,2 kgf·m)

10. Installare una nuova rondella di tenuta sulla vite di scarico. Serrare la vite di scarico.

**Coppia:** 24 N·m (2,4 kgf·m)

11. Riempire il basamento con l'olio consigliato (► P. 58, ► P. 130) e installare il tappo del bocchettone di riempimento olio.

#### Quantità di olio richiesta

**Al cambio dell'olio e del filtro olio motore:**

1,5 L

**Al solo cambio dell'olio:**

1,4 L

12. Controllare il livello dell'olio. ► P. 78

13. Controllare che non ci siano perdite di olio.

#### AVVERTIMENTO

L'installazione non corretta del filtro olio può causare gravi danni al motore.

## Controllo del liquido di raffreddamento

Controllare il livello del liquido di raffreddamento nel serbatoio di riserva a motore freddo.

1. Appoggiare la motocicletta su una superficie solida e in piano.
2. Tenere la motocicletta in posizione verticale e girare il manubrio verso sinistra.
3. Rimuovere il tappo serbatoio/astina di controllo livello e pulirlo.
4. Inserire il tappo serbatoio/astina di controllo livello finché non si posiziona correttamente, ma non avvitare.
5. Controllare che il livello del refrigerante sia compreso tra i contrassegni di livello superiore e inferiore dell'indicatore.
6. Installare saldamente il tappo/astina di controllo livello del serbatoio di riserva.

Se il livello del liquido di raffreddamento diminuisce notevolmente o il serbatoio della riserva è vuoto, è probabile che ci siano importanti perdite. Fare controllare la motocicletta presso il concessionario.

Tappo serbatoio/astina di controllo livello

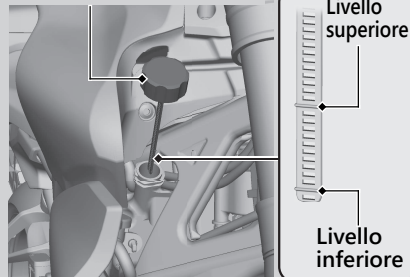

## Aggiunta di liquido di raffreddamento

Se il livello del refrigerante è inferiore al contrassegno di livello inferiore, rabboccare con il tipo di refrigerante raccomandato (► P. 61), fino a raggiungere il contrassegno di livello superiore. Aggiungere il liquido solo attraverso il tappo serbatoio/astina di controllo livello e non rimuovere il tappo del radiatore.

1. Rimuovere il tappo del serbatoio della riserva/astina di controllo livello e rabboccare, verificando costantemente il livello del liquido di raffreddamento.
  - Non rabboccare oltre il contrassegno di livello superiore.
  - Verificare che non penetrino corpi estranei nell'apertura del serbatoio della riserva.
2. Reinstallare il tappo serbatoio/astina di controllo livello.

## **⚠AVVERTENZA**

Rimuovere il tappo del radiatore a motore caldo può causare la fuoriuscita del liquido di raffreddamento con il rischio di gravi ustioni.

Lasciare sempre raffreddare il motore e il radiatore prima di rimuovere il tappo del radiatore.

Tappo serbatoio/astina di controllo livello

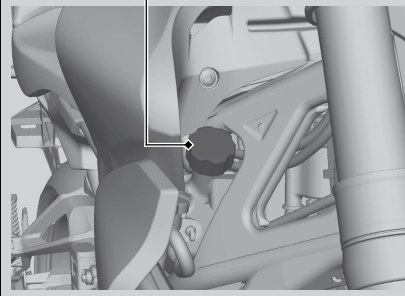

## **Sostituzione del liquido di raffreddamento**

Fare sostituire il liquido di raffreddamento dal proprio concessionario se non si è in possesso degli appositi attrezzi e della necessaria esperienza in campo meccanico.

## Controllo del liquido freni

1. Posizionare la motocicletta in posizione verticale su una superficie solida e piana.
2. **Lato anteriore** Controllare che il serbatoio del liquido freni sia in posizione orizzontale e che il livello del liquido sia superiore al contrassegno di livello LWR. **Lato posteriore** Controllare che il serbatoio del liquido freni sia in posizione orizzontale e che il livello sia compreso

tra i contrassegni di livello LOWER e UPPER.

Se il livello del liquido freni in uno dei serbatoi è inferiore al contrassegno di livello LWR o LOWER oppure il gioco della leva e del pedale del freno è eccessivo, controllare se le pastiglie del freno sono usurate. Se le pastiglie del freno non sono usurate, è molto probabile che ci siano perdite. Fare controllare la motocicletta presso il concessionario.

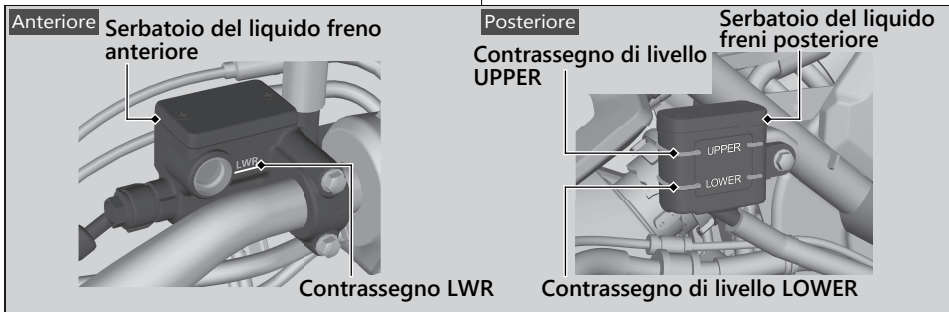

## Controllo delle pastiglie dei freni

Controllare le condizioni degli indicatori di usura delle pastiglie del freno.

**Lato anteriore** Se una pastiglia è usurata fino al fondo dell'indicatore devono essere sostituite tutte le pastiglie.

**Lato posteriore** Se una pastiglia è usurata fino all'indicatore, devono essere sostituite tutte le pastiglie.

1. **Lato anteriore** Controllare le pastiglie del freno dal lato anteriore della pinza del freno.
2. **Lato posteriore** Controllare le pastiglie del freno dalla parte posteriore destra della motocicletta.

Se necessario, fare sostituire le pastiglie dal concessionario.

Sostituire sempre contemporaneamente le pastiglie sinistra e destra del freno.

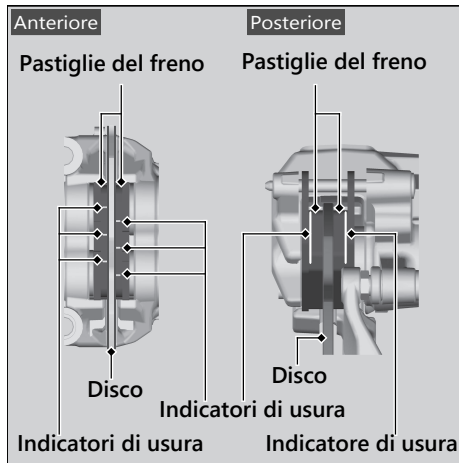



## Regolazione dell'interruttore della luce di stop

Controllare il funzionamento dell'interruttore della luce di stop.

Mantenere fermo l'interruttore della luce di stop e ruotare il dado di registro in direzione A se l'interruttore entra in funzione troppo tardi, oppure ruotarlo in direzione B se l'interruttore entra in funzione troppo presto.

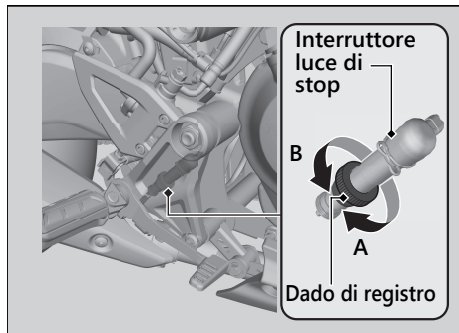

### Controllo del cavalletto laterale

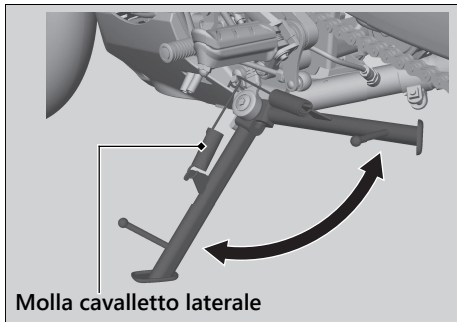

1. Controllare che il cavalletto laterale funzioni regolarmente. Se il cavalletto laterale è duro o cigola, pulire la zona intorno al perno e lubrificare il bullone del perno con del grasso pulito.
2. Controllare se la molla è danneggiata o allentata.
3. Sedersi sulla motocicletta, portare il cambio in folle e sollevare il cavalletto laterale.
4. Avviare il motore, tirare la leva della frizione e innestare la marcia.
5. Abbassare completamente il cavalletto laterale. Il motore deve spegnersi quando si abbassa il cavalletto laterale. Se il motore non si spegne, fare controllare la motocicletta presso il concessionario.

## Controllo del gioco della catena di trasmissione

Controllare il gioco della catena di trasmissione in diversi punti della catena. Se il gioco è diverso nei vari punti, alcune maglie potrebbero essere attorcigliate o grippate. Fare controllare la catena dal concessionario.

1. Portare il cambio in folle. Spegner il motore.
2. Collocare la motocicletta sul cavalletto laterale su una superficie solida e piana.
3. Controllare il gioco nella parte inferiore della catena di trasmissione nel punto medio tra gli ingranaggi.

### **Gioco catena di trasmissione:**

30 - 40 mm

- Non utilizzare la motocicletta se il gioco è superiore a 50 mm.

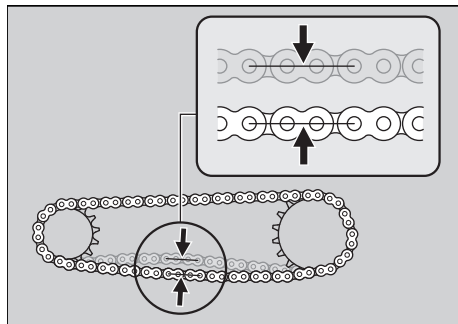

4. Procedere in avanti con la motocicletta e verificare che la catena si muova in modo regolare.
5. Controllare le ruote dentate. ➤ P. 60
6. Installare e lubrificare la catena di trasmissione. ➤ P. 60

## Registro del gioco della catena di trasmissione

La registrazione della catena richiede l'utilizzo di attrezzi speciali.

Fare eseguire la registrazione della catena presso il concessionario.

Quando si registra il gioco della catena di trasmissione, fare attenzione a non danneggiare il sensore velocità ruote e la ruota fonica.

1. Portare il cambio in folle. Spegnerne il motore.
2. Collocare la motocicletta sul cavalletto laterale su una superficie solida e piana.
3. Allentare il dado del perno ruota posteriore.
4. Allentare i dadi di bloccaggio su entrambi i lati del forcellone.

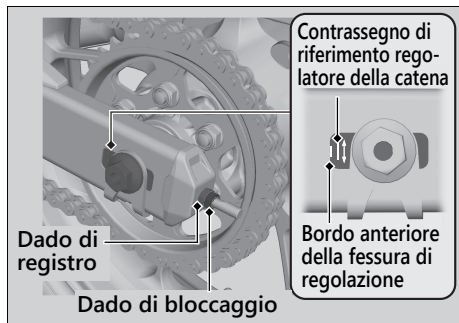
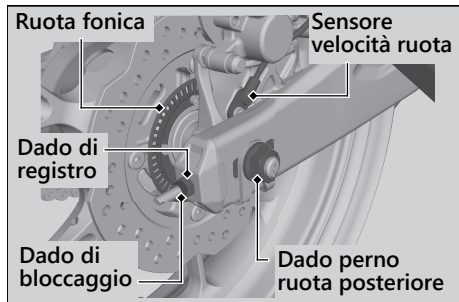

5. Ruotare i dadi di registro di un uguale numero di giri fino a ottenere il gioco corretto della catena di trasmissione. Per serrare la catena, ruotare i dadi di registro in senso antiorario. Ruotare i dadi di registro in senso orario e spingere la ruota posteriore in avanti per ottenere un lasco maggiore. Regolare il lasco in un punto a metà tra il pignone e la corona. Controllare il gioco della catena di trasmissione.  P. 88
6. Controllare l'allineamento dell'assale posteriore verificando che i contrassegni di riferimento del registro della catena di trasmissione siano allineati con il bordo anteriore delle fessure. L'allineamento con i contrassegni deve essere corretto. Se il perno ruota non è allineato correttamente, ruotare i dadi di registro destro o sinistro fino ad ottenere l'allineamento corretto dei contrassegni e ricontrollare il gioco della catena di trasmissione.

7. Serrare il dado del perno ruota posteriore.

**Coppia:** 88 N·m (9,0 kgf·m)

8. Serrare leggermente i dadi di registro della catena di trasmissione, quindi bloccarli e serrare i dadi di bloccaggio.
9. Controllare nuovamente il gioco della catena di trasmissione.

Se per l'installazione non è stata utilizzata una chiave dinamometrica, contattare il prima possibile il proprio concessionario per verificare se il montaggio è corretto. Un montaggio non corretto può causare una diminuzione della capacità frenante.

## Controllo dell'usura della catena di trasmissione

Durante la registrazione, controllare l'indicatore di usura della catena di trasmissione. Se la freccia sul registro catena di trasmissione raggiunge la zona rossa sull'etichetta dopo aver registrato la catena ed aver ottenuto il lasco corretto, sostituire la catena di trasmissione poiché è eccessivamente usurata.

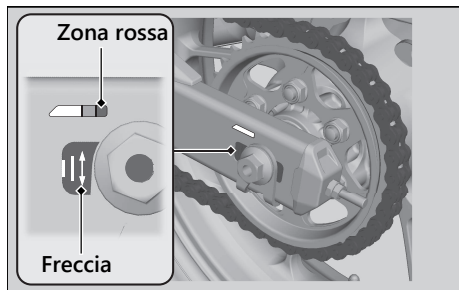

### Catena:

DID 520VF o RK 520KLO2

Se necessario, fare sostituire la catena di trasmissione dal concessionario.

## Controllo del pattino della catena di trasmissione

Controllare le condizioni del pattino della catena di trasmissione. Se il pattino della catena di trasmissione è usurato fino al fondo dell'indicatore di usura, occorrerà sostituirlo. Se necessario, fare sostituire il pattino della catena conduttrice dal concessionario.

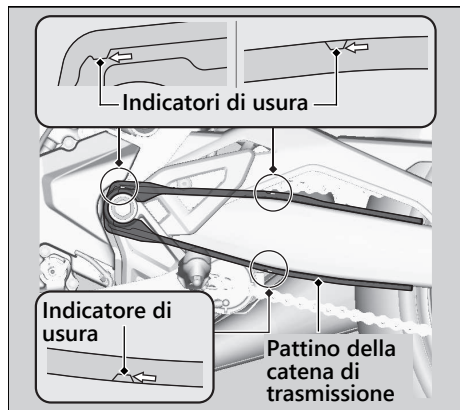

## Controllo della frizione

### Controllo del gioco della leva della frizione

Controllare il gioco della leva della frizione.

#### **Gioco in corrispondenza della leva della frizione:**

10 - 20 mm

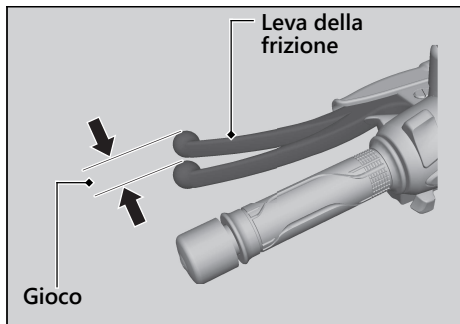

Controllare che il cavo della frizione non sia piegato o logoro. Se necessario, farlo sostituire dal concessionario.

Lubrificare il cavo della frizione con un lubrificante per cavi disponibile in commercio per evitare la prematura comparsa di usura o corrosione.

#### **AVVERTIMENTO**

La regolazione impropria del gioco può provocare l'usura prematura della frizione.

## Regolazione del gioco della leva della frizione

### Regolazione superiore

Effettuare un primo tentativo con il registro superiore del cavo della frizione.

1. Estrarre il parapolvere di gomma tirandolo all'indietro.
2. Allentare il dado di bloccaggio superiore.
3. Ruotare il registro superiore del cavo frizione fino a ottenere un gioco di 10 - 20 mm.
4. Serrare il dado di bloccaggio superiore e controllare nuovamente il gioco.
5. Installare il parapolvere di gomma.

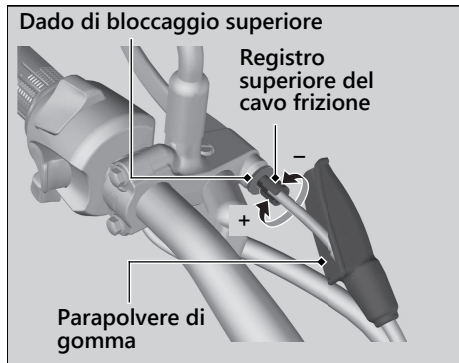



## Regolazione inferiore

Se il registro superiore del cavo della frizione è svitato fin quasi al suo limite, oppure non è possibile ottenere il gioco corretto, tentare la regolazione con il dado di registro inferiore del cavo della frizione.

1. Allentare il dado di bloccaggio superiore e avvitare completamente il registro superiore del cavo della frizione (per ottenere il gioco massimo).

Serrare il dado di bloccaggio superiore.

2. Allentare il dado di bloccaggio inferiore.
3. Ruotare il dado di registro inferiore fino a ottenere un gioco della leva della frizione di 10 - 20 mm.
4. Serrare il dado di bloccaggio inferiore e controllare nuovamente il gioco della leva della frizione.
5. Avviare il motore, tirare la leva della frizione e ingranare una marcia. Accertarsi che il motore non si spenga e che la motoci-

cletta avanzi correttamente. Rilasciare la leva della frizione e aprire l'acceleratore. La motocicletta deve muoversi regolarmente e l'accelerazione deve essere graduale.

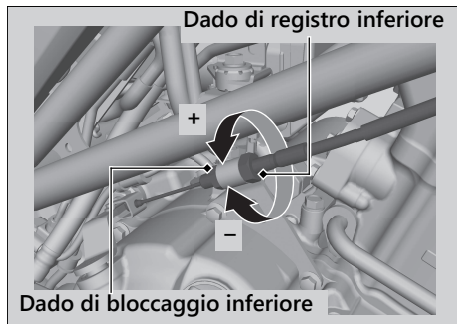

Se non è possibile ottenere una corretta registrazione o se la frizione non funziona correttamente contattare la concessionaria.

## Controllo dell'acceleratore

Con il motore spento, controllare che l'acceleratore ruoti regolarmente dalla posizione completamente chiusa alla posizione completamente aperta in tutte le posizioni dello sterzo e che il gioco dell'acceleratore sia corretto. Se l'acceleratore non si muove regolarmente, non ritorna automaticamente in posizione o se il cavo è danneggiato, fare controllare la motocicletta dal concessionario.

### **Gioco in corrispondenza della flangia della manopola dell'acceleratore:**

2 - 6 mm

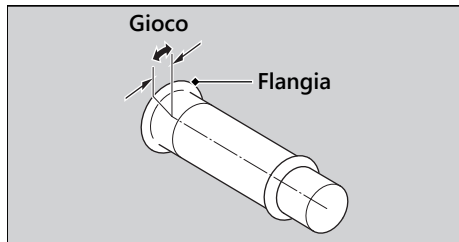

### Pulizia dello sfiato del basamento

---

1. Posizionare un contenitore appropriato sotto il tubo di sfiato del basamento.
2. Rimuovere il tappo del tubo di sfiato del basamento dal tubo.
3. Scaricare i depositi in un contenitore adeguato.
4. Installare il tappo del tubo di sfiato del basamento.

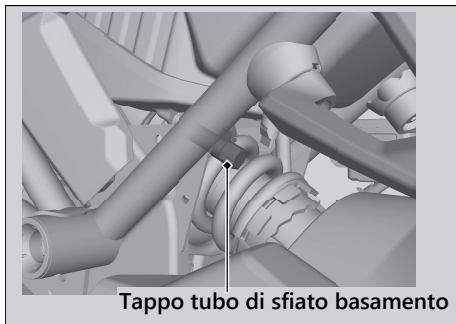

### Registrazione del puntamento del faro

Per un corretto allineamento, è possibile regolare il puntamento verticale del faro. Se necessario, avvitare o svitare il pignone con il cacciavite Phillips in dotazione (➔ P. 66). Osservare le leggi e le normative vigenti.

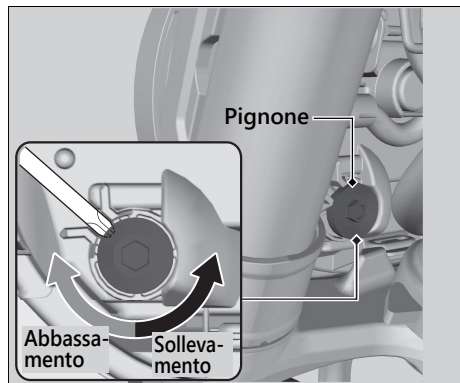

## Regolazione della sospensione posteriore

### ▮ Precarico della molla

È possibile registrare il precarico della molla attraverso il registro, per adattarlo al carico o alla superficie stradale. Ruotare il registro usando la chiave a dente e la prolunga inclusi nel kit attrezzi (► P. 66).

Portare il registro in posizione 1 per diminuire il precarico della molla (più morbido) oppure in una posizione da 3 a 7 per aumentare il precarico della molla (più duro). La posizione standard è 2.

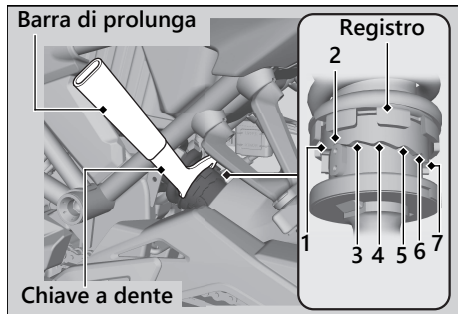

#### AVVERTIMENTO

Tentare di effettuare la regolazione passando direttamente dalla posizione 1 alla 7 oppure dalla 7 alla 1 potrebbe provocare danni all'ammortizzatore.

#### AVVERTIMENTO

Non ruotare il registro oltre i limiti.

#### AVVERTIMENTO

L'ammortizzatore posteriore contiene azoto ad alta pressione. Non smontare l'ammortizzatore, né eseguire su di esso interventi di manutenzione o effettuarne lo smaltimento in modo non corretto. Rivolgersi al proprio concessionario.

# Diagnostica

<b>Il motore non si avvia</b> .....	P. 100	Lampadina bruciata .....	P. 112
<b>Surriscaldamento (il segmento H lampeggia nell'indicatore temperatura liquido di raffreddamento)</b> .....	P. 101	Fusibile bruciato.....	P. 115
<b>Le spie sono accese o lampeggiano</b> .....	P. 102	<b>Instabilità intermittente del motore in funzione</b> .....	P. 116
Spia guasti PGM-FI (Iniezione del carburante programmata) (MIL) .....	P. 102		
Indicatore ABS (sistema antibloccaggio dei freni) .....	P. 103		
<b>Altre spie</b> .....	P. 104		
Segnalazione indicatore livello carburante .....	P. 104		
<b>Foratura pneumatico</b> .....	P. 105		
<b>Guasto elettrico</b> .....	P. 112		
Batteria completamente scarica.....	P. 112		

### Il motorino di avviamento funziona ma il motore non si avvia

---

Controllare quanto segue:

- Controllare la corretta sequenza di avviamento del motore. ➔ P. 43
- Controllare che ci sia carburante nel serbatoio.
- Controllare se la spia guasti (MIL) dell'impianto PGM-FI è accesa.
  - ▶ Se la spia è accesa, contattare quanto prima la concessionaria.

### Il motorino di avviamento non funziona

---

Controllare quanto segue:

- Controllare la corretta sequenza di avviamento del motore. ➔ P. 43
- Verificare che l'interruttore di arresto del motore sia in posizione  (Run). ➔ P. 40
- Controllare se un fusibile è bruciato. ➔ P. 115
- Controllare se i collegamenti della batteria sono allentati (➔ P. 67) o se i terminali della batteria sono corrosi (➔ P. 56).
- Controllare le condizioni della batteria. ➔ P. 112

Se il problema persiste, fare controllare la motocicletta presso il concessionario.

## Surriscaldamento (il segmento H lampeggia nell'indicatore temperatura liquido di raffreddamento)

Il motore si surriscalda quando si verifica quanto segue:

- Il segmento H lampeggia nell'indicatore temperatura liquido di raffreddamento.
- L'accelerazione diventa fiacca.  
In tal caso, portarsi in sicurezza ai bordi della strada ed eseguire la seguente procedura.

Un alto regime minimo prolungato potrebbe far lampeggiare il segmento H.

### AVVERTIMENTO

Proseguire la guida con il motore surriscaldato può causare gravi danni al motore.

1. Spegnerne il motore con il commutatore di accensione, quindi portare il commutatore di accensione in posizione **I** (On).

2. Controllare che la ventola del radiatore funzioni, quindi portare il commutatore di accensione in posizione **O** (Off).

#### Se la ventola non funziona:

Si è probabilmente verificato un guasto. Non avviare il motore. Portare la motocicletta presso il concessionario.

#### Se la ventola funziona:

Lasciare raffreddare il motore con il commutatore di accensione in posizione **O** (Off).

3. Dopo che il motore si è raffreddato, controllare il tubo flessibile del radiatore e verificare se ci sono perdite. ➔ P. 82

#### Se ci sono perdite:

Non avviare il motore. Portare la motocicletta presso il concessionario.

4. Controllare il livello del liquido di raffreddamento del serbatoio di riserva. ➔ P. 82  
▶ Aggiungere il refrigerante se necessario.
5. Se i controlli da 1 a 4 hanno esito positivo è possibile proseguire la guida, ma controllare con attenzione l'indicatore della temperatura.



### **Spia guasti PGM-FI (Iniezione del carburante programmata) (MIL)**

---

Se la spia si accende durante la guida, è possibile che l'impianto PGM-FI abbia un grave problema. Ridurre la velocità e fare controllare quanto prima la motocicletta presso il concessionario.

## Indicatore ABS (sistema anti-bloccaggio dei freni)

---

Se si verifica uno dei seguenti casi di funzionamento della spia, potrebbe essere presente un problema grave nell'ABS. Ridurre la velocità e fare controllare quanto prima la motocicletta dal concessionario.

- La spia si accende o inizia a lampeggiare durante la guida.
- La spia non si accende quando il commutatore di accensione è in posizione **I** (On).
- La spia non si spegne a velocità superiori a 10 km/h.

Se l'indicatore ABS rimane acceso, i freni continuano a funzionare nel modo tradizionale, ma senza la funzione antibloccaggio.

L'indicatore ABS può lampeggiare se viene ruotata la ruota posteriore con la motocicletta sollevata da terra. In tal caso, portare il commutatore di accensione in posizione **O** (Off), quindi riportarlo in posizione **I** (On). L'indicatore ABS si spegne quando la velocità raggiunge 30 km/h.

## Segnalazione indicatore livello carburante

Se si verifica un guasto nell'impianto di alimentazione, i segmenti vengono visualizzati come indicato in figura.

In questo caso, contattare quanto prima la concessionaria.

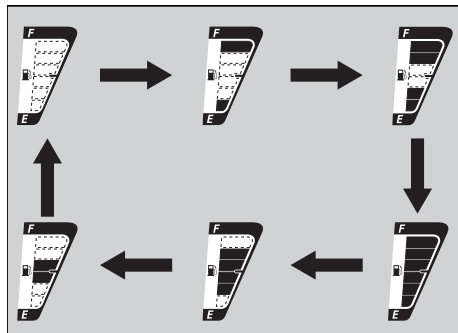
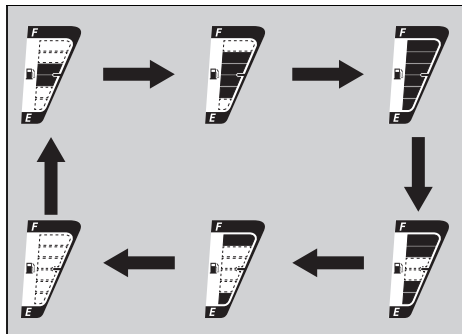

La riparazione di una foratura o la rimozione di una ruota richiede attrezzi speciali ed esperienza tecnica. Consigliamo di fare eseguire questo tipo di intervento presso il concessionario.

Dopo una riparazione di emergenza, fare controllare/sostituire lo pneumatico presso il concessionario.

### Riparazione di emergenza utilizzando il kit di riparazione pneumatici

---

Se il pneumatico ha una foratura di piccola entità, è possibile eseguire una riparazione di emergenza utilizzando un kit di riparazione per pneumatici senza camera d'aria.

Seguire le istruzioni contenute nel kit di riparazione di emergenza degli pneumatici. Guidare la motocicletta con pneumatici riparati in modo provvisorio comporta gravi rischi. Non superare 50 km/h. Fare sostituire

quanto prima il pneumatico presso il concessionario.

### **⚠AVVERTENZA**

Guidare la motocicletta con pneumatici riparati in modo provvisorio può comportare dei rischi. Se la riparazione temporanea cede, è possibile essere coinvolti in un incidente con conseguenti lesioni gravi o letali.

Se si rende necessaria la guida con una riparazione provvisoria dello pneumatico, guidare lentamente e con grande attenzione, senza superare i 50 km/h fino alla sostituzione dello pneumatico.

### Rimozione delle ruote

---

Seguire queste procedure se si rende necessaria la rimozione di una ruota in seguito ad una foratura.

Quando si rimuove e si installa la ruota, prestare attenzione a non danneggiare il sensore velocità ruota e la ruota fonica.

## ▮ Ruota anteriore

### Rimozione

1. Appoggiare la motocicletta su una superficie solida e in piano.
2. Coprire il lato destro della ruota anteriore e della pinza del freno con del nastro protettivo o un panno.
3. Allentare il dado del perno ruota anteriore.
4. Allentare il bullone di serraggio del perno della ruota su entrambi i lati.
5. Sostenere saldamente la motocicletta e sollevare la ruota anteriore da terra con un supporto per la manutenzione o un ponte.

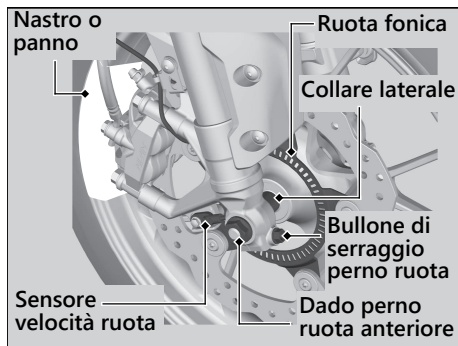

6. Rimuovere il dado del perno ruota anteriore, il perno dell'asse anteriore, la ruota anteriore e i collari laterali.
- Evitare che grasso, olio e sporcizia vengano a contatto con le superfici del disco o delle pastiglie.
  - Non tirare la leva del freno dopo aver rimosso la ruota anteriore.

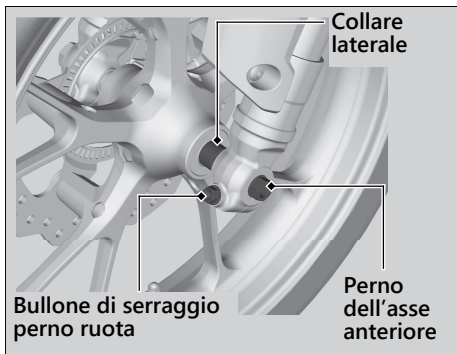

## Installazione

1. Installare i collari laterali sulla ruota anteriore.
2. Collocare la ruota anteriore fra i gambali della forcella e inserire l'asse anteriore dal lato sinistro, attraverso il gambale forcella sinistro e il mozzo della ruota.

### AVVERTIMENTO

Durante l'installazione di una ruota o di una pinza nella posizione originale, montare con cautela il disco del freno tra le pastiglie per evitare di graffiarle.

3. Installare e serrare il dado perno ruota anteriore.

**Coppia:** 59 N·m (6,0 kgf·m)

4. Serrare il bullone di serraggio del perno della ruota su entrambi i lati.

**Coppia:** 24 N·m (2,4 kgf·m)

5. Dopo aver installato la ruota, azionare la leva del freno più volte, quindi controllare che la ruota giri liberamente. Se il freno rimane incollato o la ruota non gira liberamente, ricontrollare la ruota.
6. Rimuovere il nastro protettivo o il panno.

Se per l'installazione non è stata utilizzata una chiave dinamometrica, contattare il prima possibile il proprio concessionario per verificare se il montaggio è corretto. Un montaggio non corretto può causare una diminuzione della capacità frenante.

## I Ruota posteriore

### Rimozione

1. Sostenere saldamente la motocicletta e sollevare la ruota posteriore da terra con un cavalletto di sicurezza o un ponte.
2. Allentare il dado del perno della ruota posteriore e i dadi di bloccaggio e ruotare i dadi di registro per portare completamente in avanti la ruota posteriore e ottenere il gioco catena di trasmissione massimo.
3. Rimuovere il dado del perno ruota posteriore e la rondella del perno ruota.

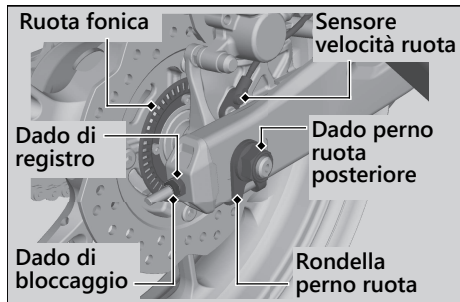

4. Rimuovere la catena di trasmissione dall'ingranaggio condotto spingendo la ruota posteriore in avanti.

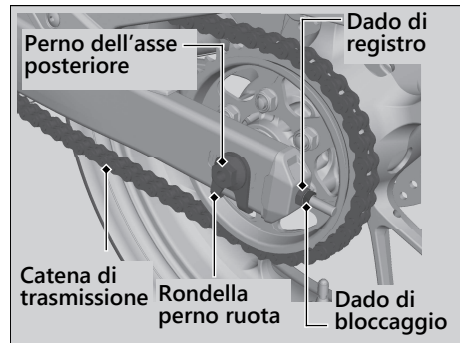



5. Rimuovere il perno dell'asse posteriore, i collari laterali, la rondella del perno ruota e la ruota posteriore.
- Sostenere il gruppo pinza freno in modo che non rimanga sospeso al tubo flessibile del freno. Non torcere il tubo flessibile del freno.
  - Evitare che grasso, olio e sporcizia vengano a contatto con le superfici del disco o delle pastiglie.
  - Evitare di premere il pedale del freno dopo aver rimosso la pinza.

### **Installazione**

1. Fissare i collari laterali destro e sinistro nelle loro posizioni originali sulla ruota.
2. Per installare la ruota posteriore, invertire la procedura di rimozione.
  - Evitare che la pinza del freno graffi la ruota durante l'installazione.

#### **AVVERTIMENTO**

Durante l'installazione di una ruota o di una pinza nella posizione originale, montare con cautela il disco del freno tra le pastiglie per evitare di graffiarle.

3. Verificare che la sporgenza sulla staffa della pinza del freno sia posizionata nella fessura sul forcellone.

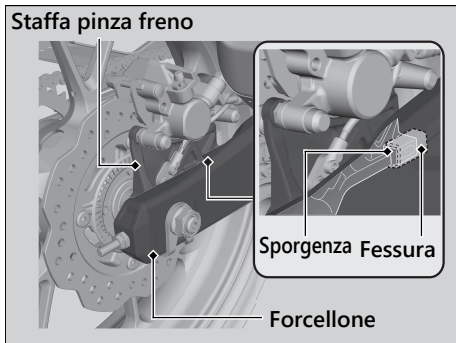

4. Regolare il gioco della catena di trasmissione. ► P. 89
5. Installare e serrare il dado del perno ruota posteriore.

**Coppia:** 88 N·m (9,0 kgf·m)

6. Serrare leggermente i dadi di registro della catena di trasmissione, quindi bloccarli e serrare i dadi di bloccaggio.
7. Dopo aver installato la ruota, premere il pedale del freno più volte, quindi controllare che la ruota giri liberamente. Se il freno rimane incollato o se la ruota non gira liberamente, ricontrollare la ruota.

Se per l'installazione non è stata utilizzata una chiave dinamometrica, contattare il prima possibile il proprio concessionario per verificare se il montaggio è corretto.

Un montaggio non corretto può causare una diminuzione della capacità frenante.

### Batteria completamente scarica

---

Caricare la batteria utilizzando un caricabatterie per motociclette. Rimuovere la batteria dalla motocicletta prima dell'operazione di carica.

Non utilizzare un caricabatterie per automobili, in quanto può surriscaldare la batteria della motocicletta e causare danni permanenti. Se la batteria non si riprende dopo la ricarica, contattare la concessionaria.

#### AVVERTIMENTO

È sconsigliato l'avviamento con ausilio di cavi utilizzando una batteria per automobili, in quanto può danneggiare l'impianto elettrico della motocicletta.

### Lampadina bruciata

---

Tutte le lampadine della motocicletta sono LED. Se un LED non si accende, rivolgersi alla propria concessionaria per la riparazione.

## | Faro

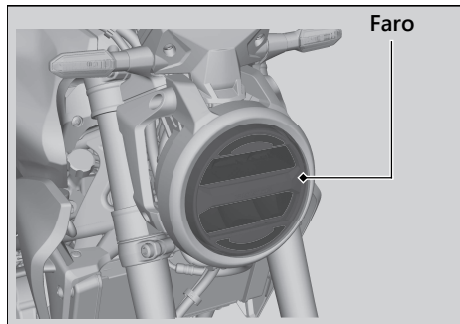

Il faro utilizza diversi LED.  
Se un LED non si accende, rivolgersi alla propria concessionaria per la riparazione.

## | Luce di stop/luce di posizione posteriore

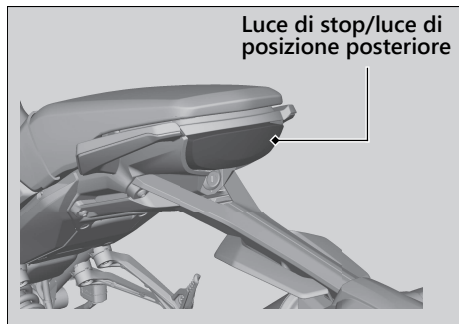

La luce di stop e la luce di posizione posteriore utilizzano diversi LED.  
Se un LED non si accende, rivolgersi alla propria concessionaria per la riparazione.

## Indicatori di direzione anteriori e posteriori

Indicatori di direzione

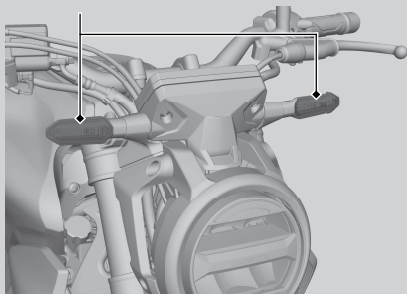

Gli indicatori di direzione anteriore e posteriore utilizzano diversi LED. Se un LED non si accende, rivolgersi alla propria concessionaria per la riparazione.

## Luce targa

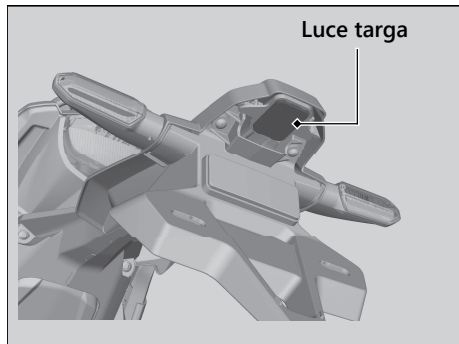

La luce della targa utilizza un solo LED. Se un LED non si accende, rivolgersi alla propria concessionaria per la riparazione.

## Fusibile bruciato

Prima di maneggiare i fusibili, vedere "Controllo e sostituzione dei fusibili". ➤ P. 58

### I Fusibili nella scatola fusibili

1. Rimuovere il convogliatore sinistro.  
➤ P. 76
2. Estrarre le scatole dei fusibili dall'alloggiamento della batteria.
3. Aprire i coperchi della scatola fusibili.
4. Estrarre i fusibili uno alla volta con l'estrattore per fusibili e controllare se uno dei fusibili è bruciato. Sostituire sempre un fusibile bruciato con uno dello stesso amperaggio.
5. Chiudere i coperchi della scatola fusibili.
6. Reinstallare i componenti nell'ordine inverso rispetto alla rimozione.

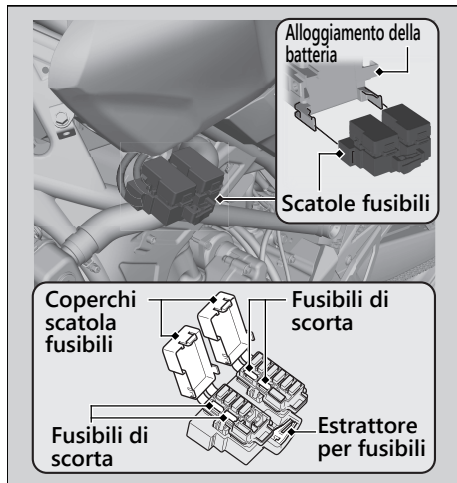

#### AVVERTIMENTO

Se un fusibile si brucia ripetutamente, è probabile che ci sia un problema di natura elettrica. Fare controllare la motocicletta presso il concessionario.

## Instabilità intermittente del motore in funzione

Se il filtro della pompa del carburante è ostruito, l'instabilità del motore in funzione si verificherà in modo intermittente durante la guida.

Anche se si verifica questo sintomo, è possibile proseguire la guida.

Se si verifica instabilità del motore anche con una quantità sufficiente di carburante, far controllare la motocicletta dal concessionario non appena possibile.

# Informazioni

Chiavi.....	P. 118
<b>Strumentazione, comandi e altre caratteristiche.....</b>	<b>P. 119</b>
<b>Prendersi cura della propria motocicletta.....</b>	<b>P. 120</b>
<b>Conservazione della motocicletta .....</b>	<b>P. 123</b>
<b>Trasporto della motocicletta .....</b>	<b>P. 124</b>
<b>Tu e l'ambiente .....</b>	<b>P. 125</b>
<b>Numeri di serie.....</b>	<b>P. 126</b>
<b>Carburanti contenenti alcool.....</b>	<b>P. 127</b>
<b>Catalizzatore .....</b>	<b>P. 128</b>



## Chiavi

### Chiave di accensione

Questa motocicletta ha due chiavi di accensione e una targhetta con il codice delle chiavi e un codice a barre. Conservare la chiave di ricambio e la targhetta della chiave in un luogo sicuro. Per duplicare la chiave, portare la chiave di ricambio e la targhetta della chiave presso un concessionario o un fabbro.

In caso di smarrimento di tutte le chiavi di accensione e della targhetta della chiave, il complessivo commutatore di accensione dovrà essere rimosso dal concessionario per individuare il codice della chiave.

Un portachiavi metallico può danneggiare la zona intorno al commutatore di accensione.



# Strumentazione, comandi e altre caratteristiche

## Commutatore di accensione

Se il commutatore di accensione viene lasciato in posizione **I** (On) a motore spento, la batteria si scaricherà.

Non girare la chiave durante la guida.

## Interruttore di arresto del motore

Utilizzare l'interruttore di arresto del motore solo in caso di emergenza. Se l'interruttore di arresto del motore viene utilizzato durante la guida, il motore si spegnerà improvvisamente, pregiudicando la sicurezza di guida.

Se è necessario spegnere il motore utilizzando l'interruttore di arresto del motore, portare prima il commutatore di accensione in posizione **O** (Off). altrimenti la batteria si scaricherà.

## Strumentazione, comandi e altre caratteristiche

### Contachilometri totale

Il display continuerà a indicare 999.999 se l'indicatore supera 999.999.

### Contachilometri parziale

I contachilometri parziali tornano a visualizzare 0.0 quando ciascuna indicazione supera il valore 9.999,9.

### Borsa portadocumenti

Il manuale d'uso e la documentazione relativa a immatricolazione e assicurazione del mezzo possono essere riposti nella borsa portadocumenti situata sotto la sella posteriore.

### Impianto di esclusione accensione

Un sensore angolo di inclinazione arresta automaticamente il motore e la pompa carburante se la motocicletta cade a terra. Per azzerare il sensore, portare il commutatore di accensione in posizione **O** (Off), quindi in posizione **I** (On) prima di riavviare il motore.

## Prendersi cura della propria motocicletta

Una pulizia e una lucidatura frequenti sono importanti per garantire la durata del proprio veicolo Honda nel tempo. Una motocicletta pulita consente di individuare meglio eventuali problemi.

In particolare, acqua e sale marino utilizzati per prevenire la formazione di ghiaccio sulle strade favoriscono fenomeni di corrosione. Lavare sempre accuratamente la motocicletta dopo aver guidato lungo strade costiere o trattate con sale.

### Lavaggio

Lasciare raffreddare il motore, il terminale di scarico, i freni e le altre parti calde prima provvedere al lavaggio.

1. Con un tubo da giardino a bassa pressione, sciacquare accuratamente la motocicletta per rimuovere lo sporco non aderente.
2. Se necessario, rimuovere lo sporco servendosi di una spugna o di uno straccio morbido e un detergente delicato.
  - ▶ Pulire il trasparente del faro, i pannelli e altri componenti in plastica prestando particolare attenzione a non graffiarli. Evitare di dirigere il getto d'acqua verso il filtro aria, il terminale di scarico e i componenti elettrici.

3. Sciacquare accuratamente la motocicletta con abbondante acqua e asciugare con un panno morbido e pulito.
4. Una volta asciugata, lubrificare i componenti mobili della motocicletta.
  - ▶ Accertarsi di non versare lubrificante sui freni o sugli pneumatici. I dischi, le pastiglie, il tamburo e le ganasce del freno contaminati con olio subiscono una notevole riduzione in termini di efficacia frenante e potrebbero quindi provocare incidenti.
5. Al termine del lavaggio e dell'asciugatura della motocicletta, lubrificare immediatamente la catena di trasmissione.
6. Applicare uno strato di cera per prevenire fenomeni di corrosione.
  - ▶ Evitare l'uso di prodotti contenenti detergenti aggressivi o solventi chimici. Questi prodotti potrebbero danneggiare i componenti in metallo, plastica o la verniciatura della motocicletta.  
Tenere la cera lontana da pneumatici e freni.
  - ▶ Se la motocicletta è dotata di componenti con vernice opaca, non applicarvi lo strato di cera.

## I Precauzioni relative al lavaggio

Quando si esegue il lavaggio dello scooter, rispettare queste linee guida:

- Non utilizzare sistemi di lavaggio ad alta pressione:
  - ▶ L'utilizzo di idropulitrici ad alta pressione potrebbe danneggiare i componenti mobili e quelli elettrici compromettendone il funzionamento.
  - ▶ L'eventuale acqua presente nella presa d'aria potrebbe essere convogliata all'interno del corpo farfallato e/o entrare nel filtro aria.
- Non dirigere il getto d'acqua verso il terminale di scarico:
  - ▶ La presenza di acqua nel terminale di scarico potrebbe impedire l'avviamento e favorire la formazione di ruggine al suo interno.
- Asciugare i freni:
  - ▶ La presenza di acqua riduce l'efficacia frenante. Dopo il lavaggio, azionare più volte i freni durante la guida a bassa velocità per fare in modo che si asciughino.

- Evitare di dirigere il getto d'acqua sotto la sella:
  - ▶ La presenza di acqua nel vano sottosella potrebbe danneggiare i documenti e altri oggetti qui riposti.
- Non dirigere il getto d'acqua verso il filtro aria:
  - ▶ La presenza di acqua nel filtro aria potrebbe impedire al motore di avviarsi.
- Non dirigere getti d'acqua vicino al faro:
  - ▶ La lente interna del faro anteriore potrebbe appannarsi temporaneamente dopo il lavaggio o durante la guida sotto la pioggia. Ciò non compromette il funzionamento del faro anteriore. Tuttavia, se è presente una quantità elevata di acqua o ghiaccio all'interno della lente, disporre l'ispezione del veicolo da parte di un concessionario.
- Non utilizzare cera o prodotti lucidanti sulle superfici a vernice opaca:
  - ▶ Usare un panno morbido o una spugna, acqua abbondante e un detergente delicato per pulire le superfici a vernice opaca. Asciugare con un panno morbido e pulito.

### Componenti in alluminio

A contatto con sporco, fango o sale da spargere, l'alluminio si corrode. Pulire regolarmente i componenti in alluminio e rispettare queste linee guida per evitare graffi:

- Non utilizzare spazzole con setole dure, lana d'acciaio o detergenti contenenti abrasivi.
- Evitare di salire o urtare contro marciapiedi.

### Pannelli

Rispettare queste linee guida per evitare graffi e macchie:

- Lavare delicatamente con una spugna morbida e abbondante acqua.
- Per rimuovere le macchie più resistenti, utilizzare un detergente diluito e risciacquare accuratamente con abbondante acqua.
- Non versare benzina, liquido freni o detergenti sulla strumentazione, sui pannelli o sul faro anteriore.

### Tubo di scarico e terminale di scarico

Se il collettore di scarico e il terminale di scarico sono verniciati, non utilizzare detergenti abrasivi reperibili in commercio. Utilizzare un detergente neutro per pulire la superficie verniciata sul collettore di scarico e il terminale di scarico. Se non si è sicuri che il collettore di scarico e il terminale di scarico siano verniciati, contattare il concessionario.

## Conservazione della motocicletta

Se la motocicletta viene conservata all'aperto, è opportuno valutare l'utilizzo di un telo coprimoto integrale.

Se si prevede di non guidare per un periodo di tempo prolungato, rispettare queste linee guida:

- Lavare la motocicletta e lucidare tutte le superfici verniciate (eccetto quelle rifinite con vernice opaca). Trattare i componenti cromati con olio antiruggine.
- Lubrificare la catena di trasmissione. ➤ P. 60
- Sostenere la motocicletta con un cavalletto di sicurezza per la manutenzione e posizionarla in modo da sollevare le ruote da terra.
- Dopo la pioggia, rimuovere il telo coprimoto e fare asciugare la motocicletta.

- Rimuovere la batteria (➤ P. 67) per evitare che si scarichi. Caricare completamente la batteria e posizionarla in una zona ombreggiata e ben ventilata.
  - ▶ Se la batteria non viene rimossa, scollegare il terminale negativo ⊖ per evitare di scaricarla.

Prima di riutilizzare la motocicletta, controllare tutti i componenti specificati nel programma di manutenzione.

## Trasporto della motocicletta

In caso di trasporto, caricare la motocicletta su un rimorchio per moto oppure su un mezzo o un rimorchio a pianale dotato di rampa di caricamento o piattaforma di sollevamento, nonché di cinghie di fissaggio. Non tentare mai di trainare la motocicletta con una o entrambe le ruote a terra.

### AVVERTIMENTO

Il traino della motocicletta potrebbe causare gravi danni alla trasmissione.

## Tu e l'ambiente

Essere proprietario e guidare una motocicletta può essere divertente, ma tutti dobbiamo fare la nostra parte per proteggere l'ambiente.

### Scegliere detergenti a basso impatto ambientale

Lavare la motocicletta utilizzando un detergente biodegradabile. Non utilizzare detergenti in spray contenenti clorofluorocarburi (CFC), che contribuiscono ad assottigliare lo strato di ozono atmosferico.

### Riciclare i materiali di scarto

Raccogliere l'olio e altri materiali di scarto tossici in appositi contenitori di raccolta e smaltirli presso un centro di riciclaggio. Contattare l'ufficio dei lavori pubblici o l'ufficio per la tutela ambientale di zona o regionale per individuare il centro di riciclaggio più vicino e richiedere informazioni per il corretto smaltimento dei materiali di scarto non riciclabili. Non gettare l'olio esausto nella spazzatura, non versarlo in un canale di scolo o nel terreno. L'olio esausto, la benzina, il liquido di raffreddamento e i solventi di pulizia contengono sostanze tossiche che potrebbero comportare rischi per la salute degli operatori ecologici e contaminare acqua, laghi, fiumi e oceani.



## Numeri di serie

I numeri di serie di telaio e motore identificano la motocicletta in modo univoco e sono necessari per l'immatricolazione. Potrebbero essere necessari anche per l'eventuale ordinazione di parti di ricambio.

Questi numeri devono essere annotati e conservati in un luogo sicuro.

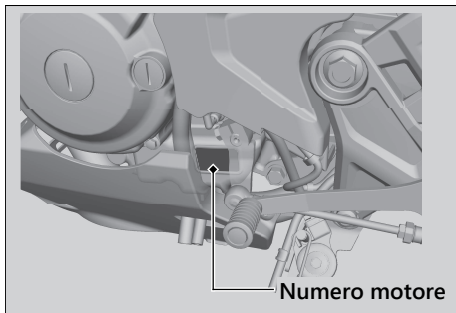
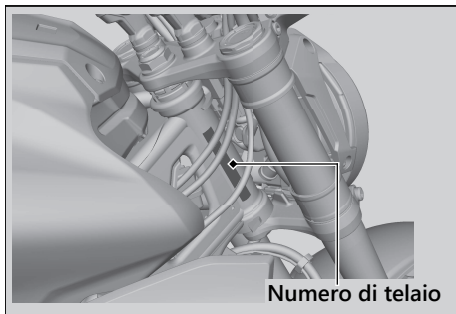

## Carburanti contenenti alcool

In alcuni Paesi, sono in commercio carburanti a base di alcool che consentono di ridurre le emissioni e di rispettare le normative antinquinamento. Se si prevede di utilizzare un carburante a base di alcool, verificare che si tratti di carburante senza piombo e con il numero di ottano minimo richiesto.

Le seguenti miscele possono essere utilizzate con la motocicletta:

- Etanolo (alcool etilico) fino al 10% di volume.
  - ▶ La benzina contenente etanolo può essere commercializzata con il nome di Gasohol.

L'utilizzo di benzina contenente più del 10% di etanolo potrebbe:

- Danneggiare la verniciatura del serbatoio del carburante.
- Danneggiare i tubi in plastica della tubazione del carburante.
- Provocare la corrosione del serbatoio del carburante.
- Causare problemi di prestazioni.

### AVVERTIMENTO

L'utilizzo di miscele contenenti percentuali superiori ai valori ammessi potrebbe danneggiare i componenti in metallo, gomma o plastica dell'impianto di alimentazione.

Se si notano sintomi operativi o problemi di prestazioni indesiderabili, cambiare marca di benzina.

## Catalizzatore

Questa motocicletta è dotata di catalizzatore a tre vie. Il catalizzatore contiene metalli preziosi che agiscono come elementi catalizzatori innescando reazioni chimiche ad alta temperatura per convertire gli idrocarburi (HC), il monossido di carbonio (CO) e gli ossidi di azoto (NOx) dei gas di scarico in composti meno nocivi.

Un catalizzatore difettoso contribuisce all'inquinamento atmosferico e può compromettere le prestazioni del motore. Nel caso sia necessario sostituire il catalizzatore, utilizzare un componente di ricambio Honda o un prodotto equivalente.

Seguire queste linee guida per proteggere il convertitore catalitico della motocicletta.

- Utilizzare sempre carburante senza piombo. L'utilizzo di carburante con piombo danneggia il catalizzatore.
- Mantenere il motore in buone condizioni di funzionamento.
- Fare controllare la motocicletta presso il concessionario se si verificano accensioni irregolari, ritorno di fiamma, stallo o funzionamento irregolare del motore. In questo caso, interrompere la guida e spegnere il motore.

## ■ Componenti principali

Lunghezza totale	2.020 mm
Larghezza totale	805 mm
Altezza totale	1.050 mm
Interasse	1.355 mm
Distanza minima da terra	150 mm
Inclinazione piantone dello sterzo	24° 44'
Avancorsa	93 mm
Peso in ordine di marcia	145 kg
Carico massimo *1	180 kg
Peso massimo bagaglio	8 kg
Numero passeggeri	Guidatore e 1 passeggero
Raggio minimo di sterzata	2,30 m

\*1 : Inclusi guidatore, passeggero, tutti i bagagli e accessori

Cilindrata	<b>CBF300NA</b>
	286 cm <sup>3</sup>
	<b>CBF250NA</b>
	250 cm <sup>3</sup>
Alesaggio x corsa	<b>CBF300NA</b>
	76,0 x 63,0 mm
	<b>CBF250NA</b>
	76,0 x 55,0 mm
Rapporto di compressione	10,7: 1
Carburante	Benzina senza piombo Consigliato: RON 91 o superiore
Carburante contenente alcool	ETANOLO fino al 10% di volume
Capacità serbatoio	10,1 L
Batteria	YTZ8V
	12 V-7 Ah (10 HR)/7.4 Ah (20 HR)
Rapporti di marcia	1a 3,416
	2a 2,250
	3a 1,650
	4a 1,350
	5a 1,166
	6a 1,038
Rapporto di riduzione (primaria/finale)	2.807/2.571

## Specifiche tecniche

### ■ Dati di manutenzione

Dimensioni pneumatico	Anteriore	110/70R17M/C 54H
	Posteriore	150/60R17M/C 66H
Tipo di pneumatico	Radiale, senza camera d'aria	
Pneumatici raccomandati	Anteriore	DUNLOP GPR-300F M
	Posteriore	DUNLOP GPR-300 M
	Normale	Consentito
Categoria d'uso pneumatici *1	Speciale	Non consentito
	Neve	Non consentito
	Ciclomotore	Non consentito
Pressione pneumatici (Solo guidatore)	Anteriore	200 kPa (2,00 kgf/cm <sup>2</sup> )
	Posteriore	225 kPa (2,25 kgf/cm <sup>2</sup> )
Pressione pneumatici (Guidatore e passeggero)	Anteriore	200 kPa (2,00 kgf/cm <sup>2</sup> )
	Posteriore	225 kPa (2,25 kgf/cm <sup>2</sup> )
Altezza minima battistrada	Anteriore	1,5 mm
	Posteriore	2,0 mm
Candela	SIMR8A9 (NGK)	
Distanza tra gli elettrodi della candela	0,80 - 0,90 mm	
Regime minimo	1.400 ± 100 giri/min	
Olio motore consigliato	Olio per motori a 4 tempi Honda, Classificazione di servizio API SG o superiore, ad eccezione dell'olio contrassegnato come "A risparmio energetico" o "A conservazione di risorse" SAE 10W-30, Standard JASO T 903 MA	

Capacità olio motore	Dopo lo svuotamento	1,4 L
	Dopo lo svuotamento e il cambio del filtro olio motore	1,5 L
	Dopo lo smontaggio	1,8 L
Liquido freni consigliato	Liquido freni Honda DOT 3 o DOT 4	
Capacità impianto di raffreddamento	0,79 L	
Liquido di raffreddamento raccomandato	Liquido di raffreddamento Pro Honda HP	
Lubrificante per catene di trasmissione consigliato	Lubrificante per catene di trasmissione progettato specificamente per catene con O-ring Se non è disponibile, utilizzare olio per ingranaggi SAE 80 o 90.	
Gioco catena di trasmissione	30 - 40 mm	
Catena di trasmissione standard	DID 520VF o RK 520KLO2	
	N. maglie	108
Dimensioni ingranaggi standard	Ingranaggio conduttore	14T
	Ruota dentata	36T

\*1: Normativa UE

## ■ Lampadine

Faro	LED
Luce di stop/luce di posizione posteriore	LED
Indicatore di direzione anteriore	LED
Indicatore di direzione posteriore	LED
Luce targa	LED

## ■ Fusibili

Fusibile principale	30 A
Altro fusibile	30 A, 20 A, 10 A, 7,5 A

## ■ Specifiche tecniche relative alle coppie

Bullone di fissaggio della sella anteriore	10 N·m (1,0 kgf·m)
Bullone A del coperchio serbatoio carburante	4,2 N·m (0,4 kgf·m)
Bullone B del coperchio serbatoio carburante	4,2 N·m (0,4 kgf·m)
Bullone C del coperchio serbatoio carburante	10 N·m (1,0 kgf·m)
Bullone D del coperchio serbatoio carburante	10 N·m (1,0 kgf·m)
Bullone di fissaggio del serbatoio carburante	12 N·m (1,2 kgf·m)
Bullone convogliatore esterno	4,2 N·m (0,4 kgf·m)
Bullone A convogliatore interno	4,2 N·m (0,4 kgf·m)
Bullone B convogliatore interno	10 N·m (1,0 kgf·m)
Vite di scarico dell'olio motore	24 N·m (2,4 kgf·m)
Bullone coperchio del filtro olio motore	12 N·m (1,2 kgf·m)
Dado perno ruota posteriore	88 N·m (9,0 kgf·m)
Dado perno ruota anteriore	59 N·m (6,0 kgf·m)
Bullone di serraggio perno ruota anteriore	24 N·m (2,4 kgf·m)

<b>A</b>	
<b>Abbigliamento protettivo</b> .....	10
<b>ABS (sistema antibloccaggio dei freni) ...</b>	12, 103
<b>Acceleratore</b> .....	95
<b>Accessori</b> .....	14
<b>Ambiente</b> .....	125
<b>Apparecchiature</b>	
Manuale d'uso e manutenzione .....	119
<b>Arresto del motore</b> .....	119
<b>Attrezzatura</b>	
Borsa portadocumenti .....	48
Kit attrezzi .....	48
Portacasco.....	47
<b>Avviamento del motore</b> .....	43
<b>B</b>	
<b>Batteria</b> .....	56, 67
<b>Benzina</b> .....	46
<b>Bloccasterzo</b> .....	42
<b>Borsa portadocumenti</b> .....	48, 119
<b>C</b>	
<b>Cambio delle marce</b> .....	45
<b>Carburante</b>	
Capacità serbatoio.....	46, 129
Consigliato .....	46, 129
Contenente alcool .....	127, 129
Indicatore .....	19, 104
Indicatore del consumo chilometrico istantaneo .....	19, 25
Indicatore del consumo chilometrico medio.....	19, 25
Indicatore del consumo effettivo di carburante .....	19, 26
Rimanente .....	19
<b>Catalizzatore</b> .....	128
<b>Catena di trasmissione</b> .....	60, 88
<b>Cavalletto laterale</b> .....	87
<b>Chiave di accensione</b> .....	118
<b>Chiavi</b> .....	118
<b>Commutatore di accensione</b> .....	41, 43, 119
<b>Conservazione</b> .....	123
<b>Consigliato</b>	
Carburante .....	46
Olio motore .....	58, 130
Refrigerante .....	61, 130
<b>Contachilometri parziale</b> .....	19, 21, 119
<b>Contachilometri totale</b> .....	19, 21, 119

Contagiri .....	18
Cronometro .....	19, 21, 23

## D

Devioluci .....	40
Diagnostica.....	99
Display del contagiri .....	35

## E

Etichette .....	6
Etichette con simboli.....	6

## F

Faro .....	113
Fermo.....	69
Filtro dell'aria.....	65
Frenata.....	11
<b>Freni</b>	
Liquido .....	59, 84, 130
Usura pastiglie.....	85
<b>Frizione</b>	
Gioco .....	92, 93
<b>Fusibili</b> .....	58, 115

## G

Gasohol .....	127
Guasto elettrico.....	112

## I

<b>Impianto della frizione</b> .....	92
<b>Impianto di esclusione accensione</b>	
Cavalletto laterale.....	87
Sensore angolo di inclinazione.....	119
<b>Impianto di esclusione dell'accensione</b>	
collegato al cavalletto laterale .....	87
<b>Incidente</b> .....	5
<b>Indicatore della velocità media</b> .....	19, 26
<b>Indicatore di direzione anteriore</b> .....	114
<b>Indicatore di direzione posteriore</b> .....	114
<b>Indicatore giri motore</b> .....	31, 37
<b>Indicatore temperatura del</b>	
refrigerante.....	19, 101
<b>Interruttore di comando luce di sorpasso</b> .....	40
<b>Interruttore indicatori di direzione</b> .....	40
<b>Interruttore luce di stop</b> .....	86
<b>Interruttori</b> .....	40



**K**

<b>Kit attrezzi</b> .....	48, 66
<b>Kit di riparazione</b> .....	105

**L****Lampadina**

Faro .....	113
Indicatore di direzione anteriore.....	114
Indicatore di direzione posteriore .....	114
Luce di stop/luce di posizione posteriore.....	113
Luce targa .....	114

<b>Lavaggio della motocicletta</b> .....	120
--	-----

<b>Le spie sono accese o lampeggiano</b> .....	102
--	-----

<b>Limite di peso</b> .....	15, 129
-----------------------------	---------

<b>Limite di peso massimo</b> .....	15
-------------------------------------	----

<b>Limiti di carico</b> .....	15
-------------------------------	----

<b>Linee guida relative al carico</b> .....	15
---	----

<b>Linee guida relative alla sicurezza</b> .....	3
--	---

<b>Luce di stop/luce di posizione posteriore</b> ....	113
---	-----

<b>Luce targa</b> .....	114
-------------------------	-----

**M****Manutenzione**

Elementi essenziali .....	54
---------------------------	----

Importanza.....	50
-----------------	----

Programma.....	51
----------------	----

Sicurezza .....	50
-----------------	----

<b>Modifiche</b> .....	14
------------------------	----

**Motore**

Arresto .....	119
---------------	-----

Avviamento.....	43
-----------------	----

Filtro olio.....	80
------------------	----

Interruttore di arresto.....	40, 119
------------------------------	---------

Non si avvia .....	100
--------------------	-----

Numero .....	126
--------------	-----

Olio .....	58, 78
------------	--------

Surriscaldamento .....	101
------------------------	-----

<b>Motore ingolfato</b> .....	43
-------------------------------	----

**N**

<b>Numeri di serie</b> .....	126
------------------------------	-----

<b>Numero di telaio</b> .....	126
-------------------------------	-----

**O****Olio**

Motore .....	58, 78
--------------	--------

<b>Orientamento dei fari</b> .....	97
------------------------------------	----

<b>Orologio</b> .....	19, 28
-----------------------	--------

<b>P</b>		
<b>Parcheggio</b> .....	13	
<b>Pattino della catena di trasmissione</b> .....	91	
<b>Pneumatici</b>		
Foratura .....	105	
Pressione dell'aria.....	62	
Sostituzione .....	62, 105	
<b>Portacasco</b> .....	47	
<b>Precauzioni relative alla sicurezza</b> .....	10	
<b>Precauzioni relative alla guida</b> .....	11	
<b>Prendersi cura della propria motocicletta</b> ....	120	
<b>Pulsante del clacson</b> .....	40	
<b>Pulsante di avviamento</b> .....	40	
<b>Pulsante SEL</b> .....	18	
<b>Pulsante SET</b> .....	18	
<b>R</b>		
<b>Refrigerante</b> .....	61, 82	
<b>Regolazione orologio digitale</b> .....	28	
<b>Rifornimento</b> .....	46	
<b>Rimozione</b>		
Batteria.....	67	
Complessivo coperchio del serbatoio carburante .....	71	
		Convogliatore..... 76
		Fermo .....
		69
		Posizione di manutenzione serbatoio carburante .....
		73
		Sella anteriore .....
		70
		Sella posteriore .....
		75
		<b>Ruote</b>
		Rimozione lato anteriore.....
		106
		Rimozione lato posteriore .....
		109
		<b>S</b>
		<b>Sella anteriore</b> .....
		70
		<b>Sella posteriore</b> .....
		75
		<b>Sfiato basamento</b> .....
		62, 96
		<b>Sospensione posteriore</b> .....
		98
		<b>Specifiche tecniche</b> .....
		129
		<b>Spia abbaglianti</b> .....
		37
		<b>Spia ABS (sistema antibloccaggio dei     freni)</b> .....
		36, 103
		<b>Spia CAVALLETTO LATERALE</b> .....
		37
		<b>Spia di folle</b> .....
		37
		<b>Spia guasti (MIL) impianto PGM-FI (iniezione     programmata del carburante)</b> .....
		36, 102
		<b>Spia indicatori di direzione</b> .....
		37

Spie.....	36
Strumentazione.....	18
<b>Strumentazione, comandi e altre caratteristiche.....</b>	<b>119</b>
Surriscaldamento.....	101

## **T**

Tachimetro .....	19
Trasporto della motocicletta.....	124

## **U**

Ubicazione componenti .....	16
-----------------------------	----

## **V**

### **Vano sottosella**

Apparecchiature .....	47
Kit attrezzi .....	48
Manuale d'uso e manutenzione .....	119