

Questo manuale utente è parte integrante del veicolo e, in caso di vendita, dovrà essere consegnato al nuovo proprietario.

Questo manuale utente è comune a tutti i modelli del veicolo. Può quindi contenere descrizioni di attrezzature e caratteristiche non specifiche del modello in uso.

Le immagini riportate nel manuale utente raffigurano caratteristiche e attrezzature disponibili solo in alcuni modelli. Il modello in uso potrebbe quindi non disporre di queste caratteristiche.

Le informazioni e le specifiche incluse nella presente pubblicazione sono aggiornate al momento dell'approvazione per la stampa. Tuttavia, Honda Motor Co. Ltd si riserva il diritto di modificare le specifiche o il design in qualsiasi momento senza preavviso e senza incorrere in obblighi di alcuna natura.

Sebbene il manuale interessi sia i modelli con guida a destra che quelli con guida a sinistra, le illustrazioni ivi contenute si riferiscono principalmente ai modelli con guida a sinistra.

#### ➤ Guida sicura P. 33

Informazioni per una guida sicura P. 34    Cinture di sicurezza P. 39    Airbag P. 49

#### ➤ Quadro strumenti P. 83

Spie P. 84    Indicatori e display P. 128

#### ➤ Comandi P. 155

Orologio P. 156    Bloccaggio e sbloccaggio delle portiere P. 158  
Apertura e chiusura del parasole\* P. 183  
Regolazione dei sedili P. 210

#### ➤ Funzioni P. 239

Impianto stereo\* P. 240    Funzionamento base dell'impianto stereo P. 247  
Informazioni generali sull'impianto stereo P. 319

#### ➤ Guida P. 383

Prima della guida P. 384    Traino di un rimorchio P. 388  
Parcheggio del veicolo P. 507    Telecamera per retromarcia\* P. 518

#### Manutenzione P. 527

Prima di effettuare la manutenzione P. 528    Sistema promemoria manutenzione P. 531  
Rigenerazione del DPF (filtro antiparticolato diesel)\* P. 562    Sostituzione delle lampadine P. 564  
Batteria P. 585    Procedure ordinarie sul telecomando P. 589  
Accessori e modifiche P. 599

#### ➤ Situazioni di emergenza P. 601

Attrezzi P. 602    In caso di foratura di uno pneumatico P. 603  
Sblocco dello stazionamento di emergenza P. 629    Surriscaldamento P. 631  
Mancata apertura del portellone P. 649    Rifornimento P. 650

#### ➤ Informazioni P. 651

Specifiche P. 652    Numeri di identificazione P. 658

# Sommario

**Guida di riferimento rapido** P. 2

**Guida sicura** P. 33

**Quadro strumenti** P. 83

**Comandi** P. 155

**Funzioni** P. 239

**Guida** P. 383

**Manutenzione** P. 527

**Situazioni di emergenza** P. 601

**Informazioni** P. 651

**Indice** P. 662

Sicurezza dei bambini P. 62

Rischi dei gas di scarico P. 81

Etichette di sicurezza P. 82

Apertura e chiusura del portellone P. 169

Sistema antifurto P. 176

Apertura e chiusura dei finestrini P. 180

Funzionamento degli interruttori sul volante P. 184

Regolazione degli specchietti P. 206

Luci interne/oggetti di uso generale dell'abitacolo P. 220

Sistema di climatizzazione P. 234

Funzionamento base dell'impianto stereo P. 270

Messaggi di errore dell'impianto stereo P. 315

Funzioni personalizzabili\* P. 323

Sistema telefonico vivavoce\* P. 340

Sistema telefonico vivavoce P. 364

Linee guida per guida fuori strada P. 395

Durante la guida P. 397

Frenatura P. 487

Telecamera posteriore a vista multipla\* P. 519

Rifornimento P. 522

Risparmio di carburante ed emissioni di CO<sub>2</sub> P. 526

Tabella di manutenzione\* P. 536

Manutenzione sotto il cofano motore P. 544

Controllo e manutenzione delle spazzole tergicristalli P. 576

Controllo e manutenzione degli pneumatici P. 580

Manutenzione del sistema di climatizzazione\* P. 591

Pulizia P. 594

Mancato avviamento del motore P. 621

Avviamento con batteria ausiliaria P. 625

Leva del cambio bloccata P. 628

Spia, Accensione/lampeggiamento P. 633

Fusibili P. 639

Traino di emergenza P. 647

Dispositivi con emissione di onde radio\* P. 659

Descrizione del contenuto della Dichiarazione di conformità CE\* P. 661



# Indice illustrato

Versione con guida a sinistra

Guida di riferimento rapido

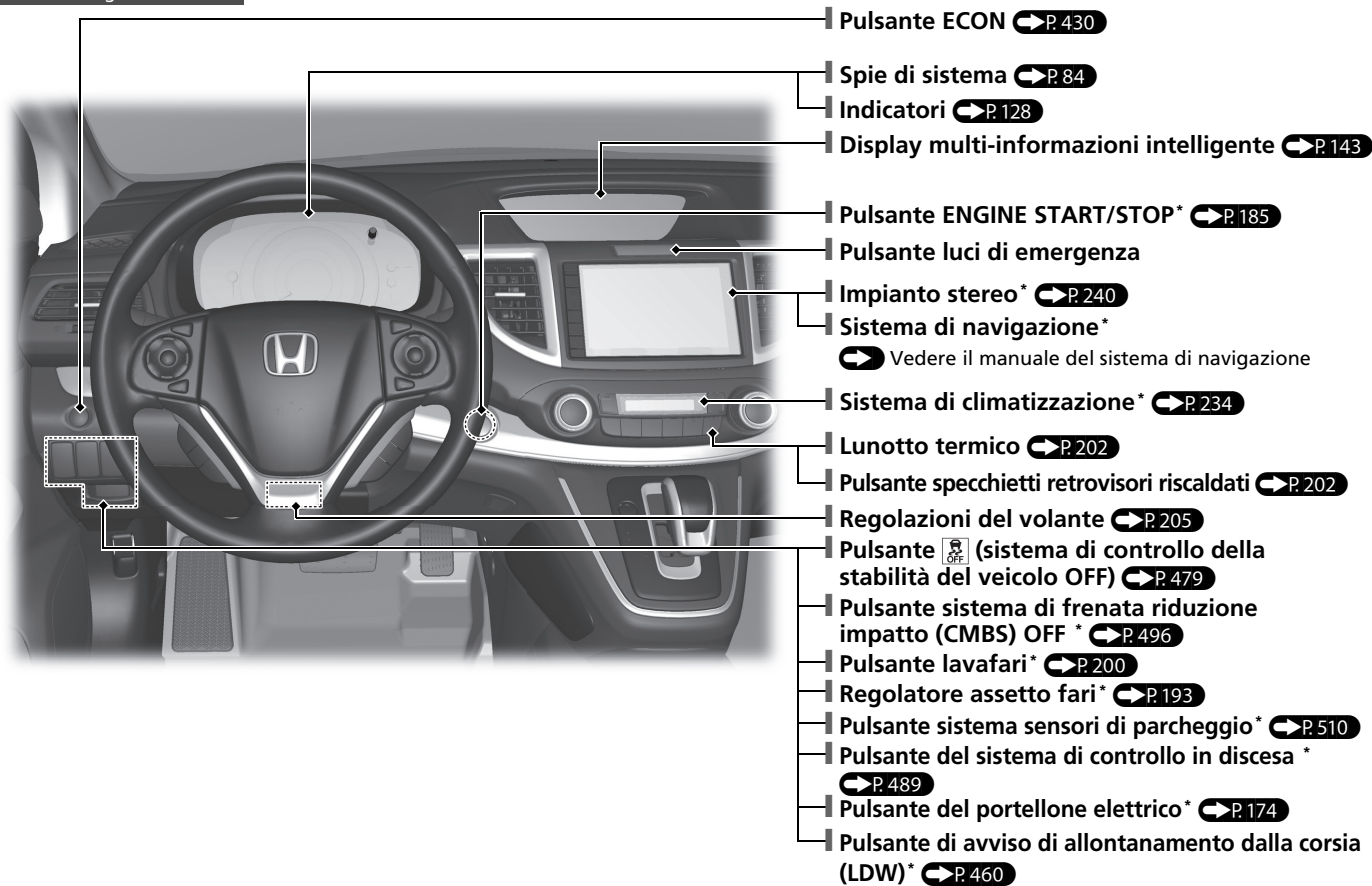

Versione con guida a destra

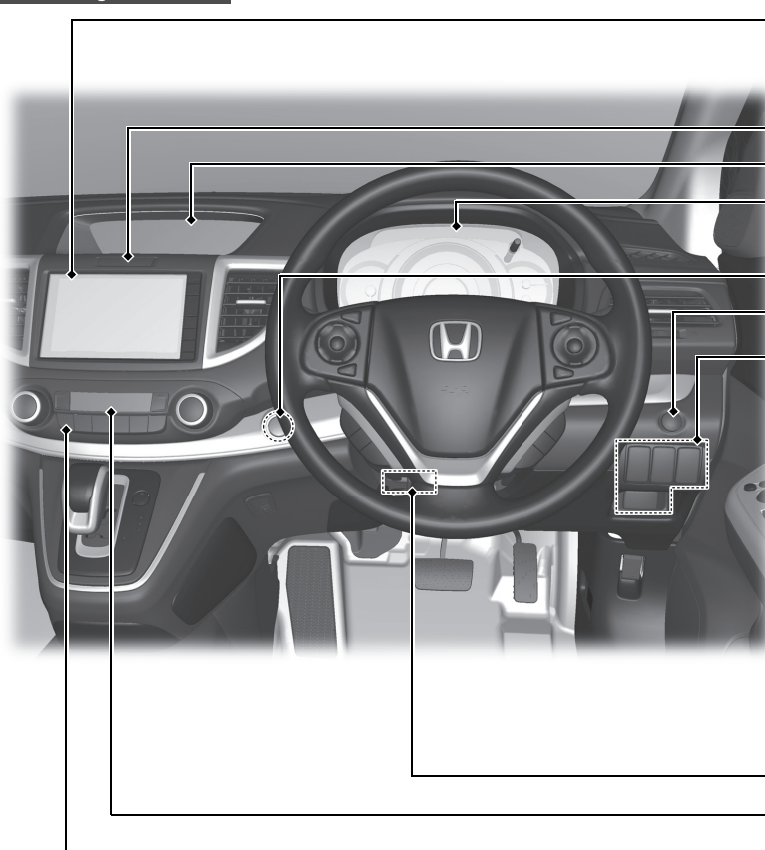

- Impianto stereo\* ➔ P. 240
- Sistema di navigazione\*  
➔ Vedere il manuale del sistema di navigazione
- Pulsante luci di emergenza
- Display multi-informazioni intelligente ➔ P. 143
- Spie di sistema ➔ P. 84
- Indicatori ➔ P. 128
- Pulsante ENGINE START/STOP\* ➔ P. 185
- Pulsante ECON ➔ P. 430
- Pulsante lavafari\* ➔ P. 200
- Regolatore assetto fari\* ➔ P. 193
- Pulsante sistema sensori di parcheggio\* ➔ P. 510
- Pulsante  (sistema di controllo della stabilità del veicolo OFF) ➔ P. 479
- Pulsante sistema di frenata riduzione impatto (CMBS) OFF\* ➔ P. 496
- Pulsante del sistema di controllo in discesa\* ➔ P. 489
- Pulsante del portellone elettrico\* ➔ P. 174
- Pulsante di avviso di allontanamento dalla corsia (LDW)\* ➔ P. 460
- Pulsante OFF del sensore ultrasuoni\* ➔ P. 178
- Regolazioni del volante ➔ P. 205
- Sistema di climatizzazione\* ➔ P. 234
- Lunotto termico ➔ P. 202
- Pulsante specchietti retrovisori riscaldati ➔ P. 202

Guida di riferimento rapido

\* Non disponibile su tutti i modelli

# Indice illustrato

Guida di riferimento rapido

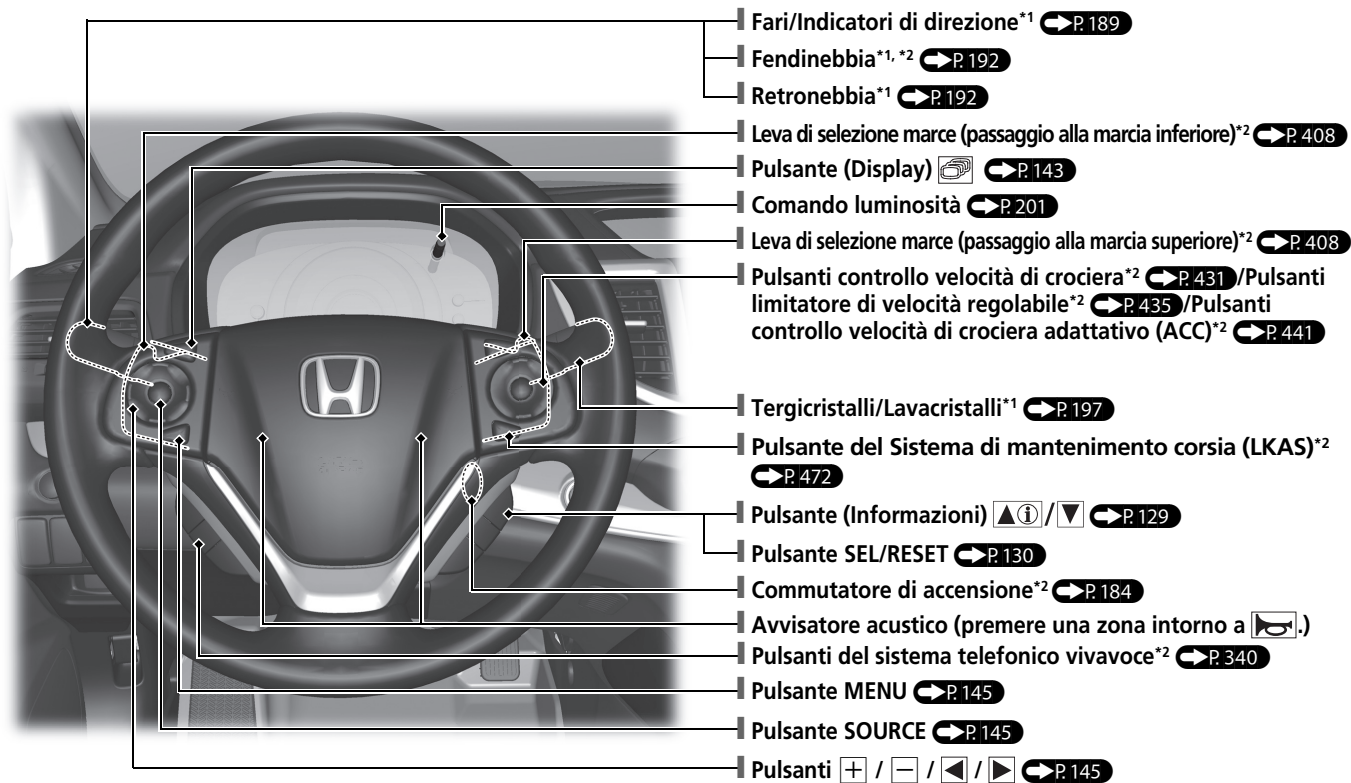

\*1: Sono mostrati modelli con guida a sinistra. Nei modelli con guida a destra, sono simmetricamente opposti al modello con guida a sinistra.  
\*2: Non disponibile su tutti i modelli

Versione con guida a sinistra

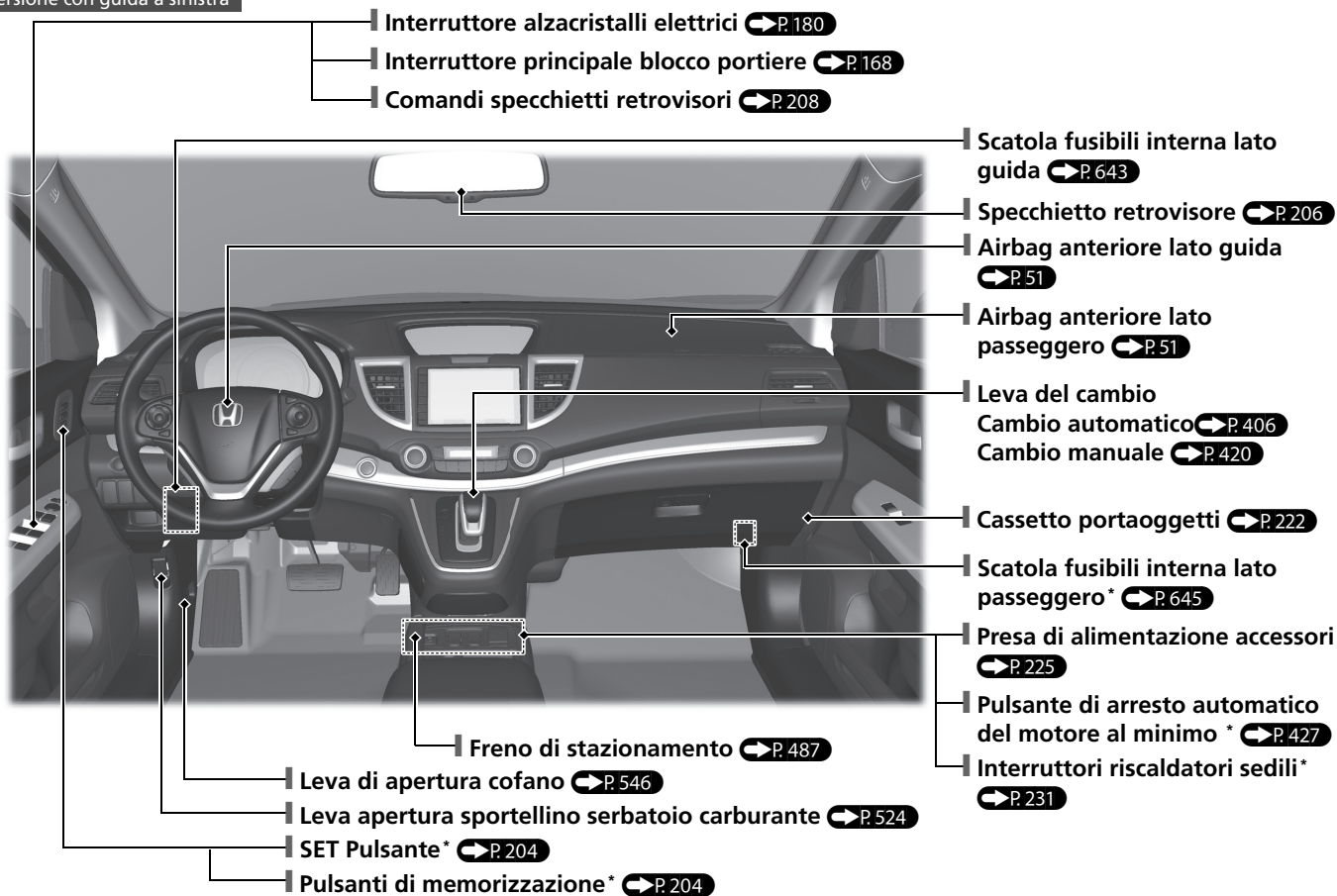

Guida di riferimento rapido

\* Non disponibile su tutti i modelli

# Indice illustrato

Guida di riferimento rapido

Veicolo con guida a destra

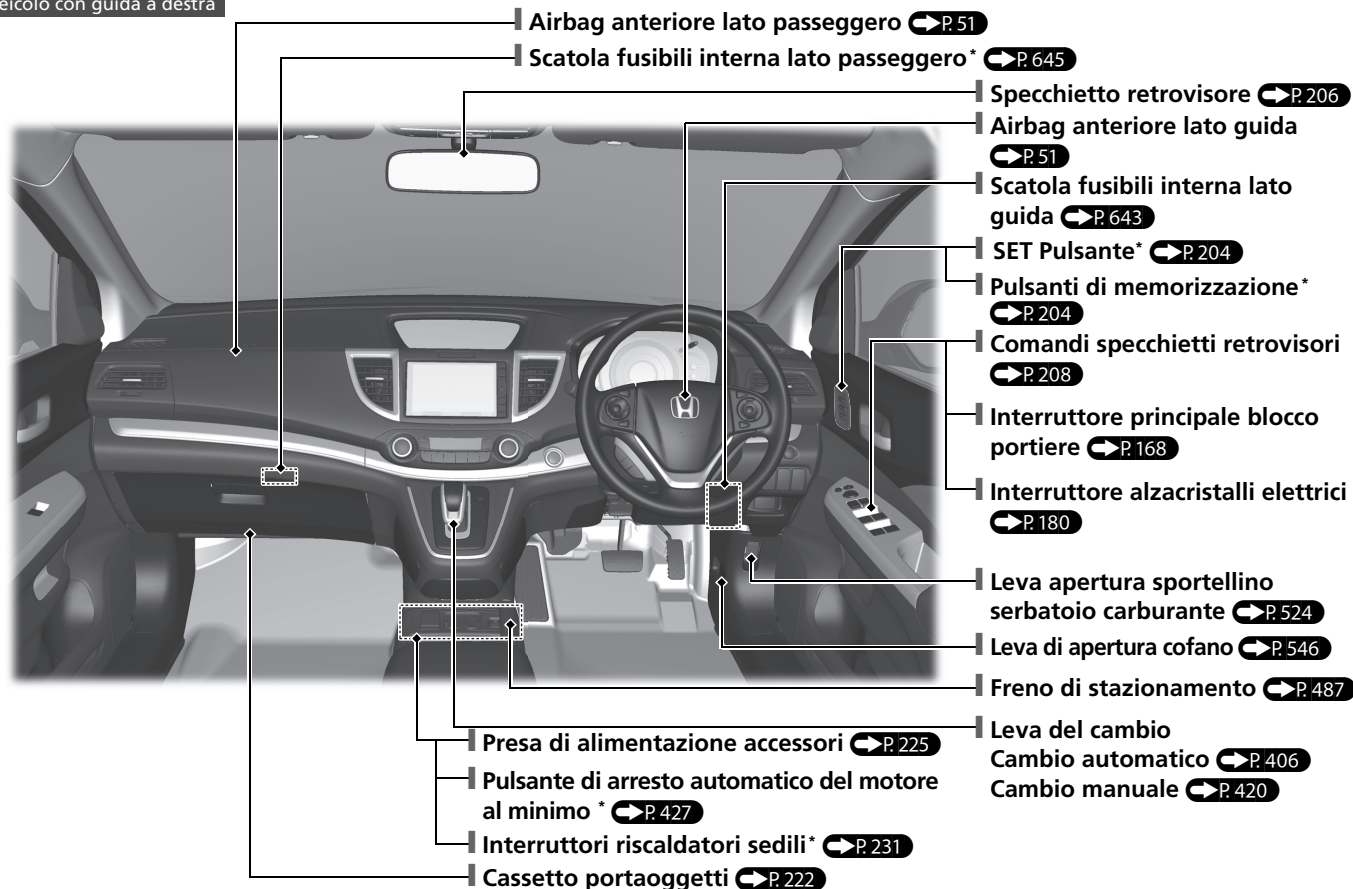

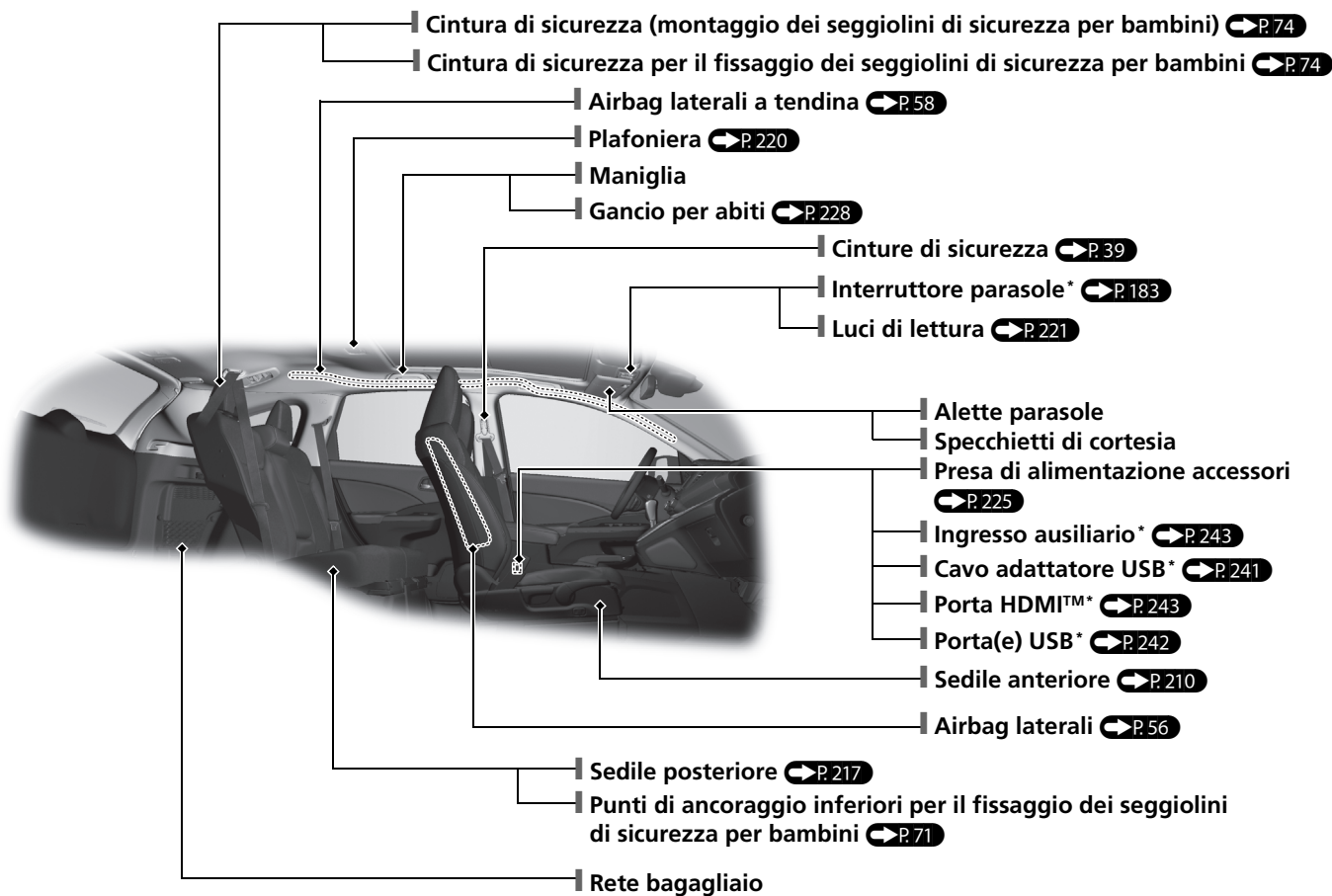

\* Non disponibile su tutti i modelli

# Indice illustrato

Guida di riferimento rapido

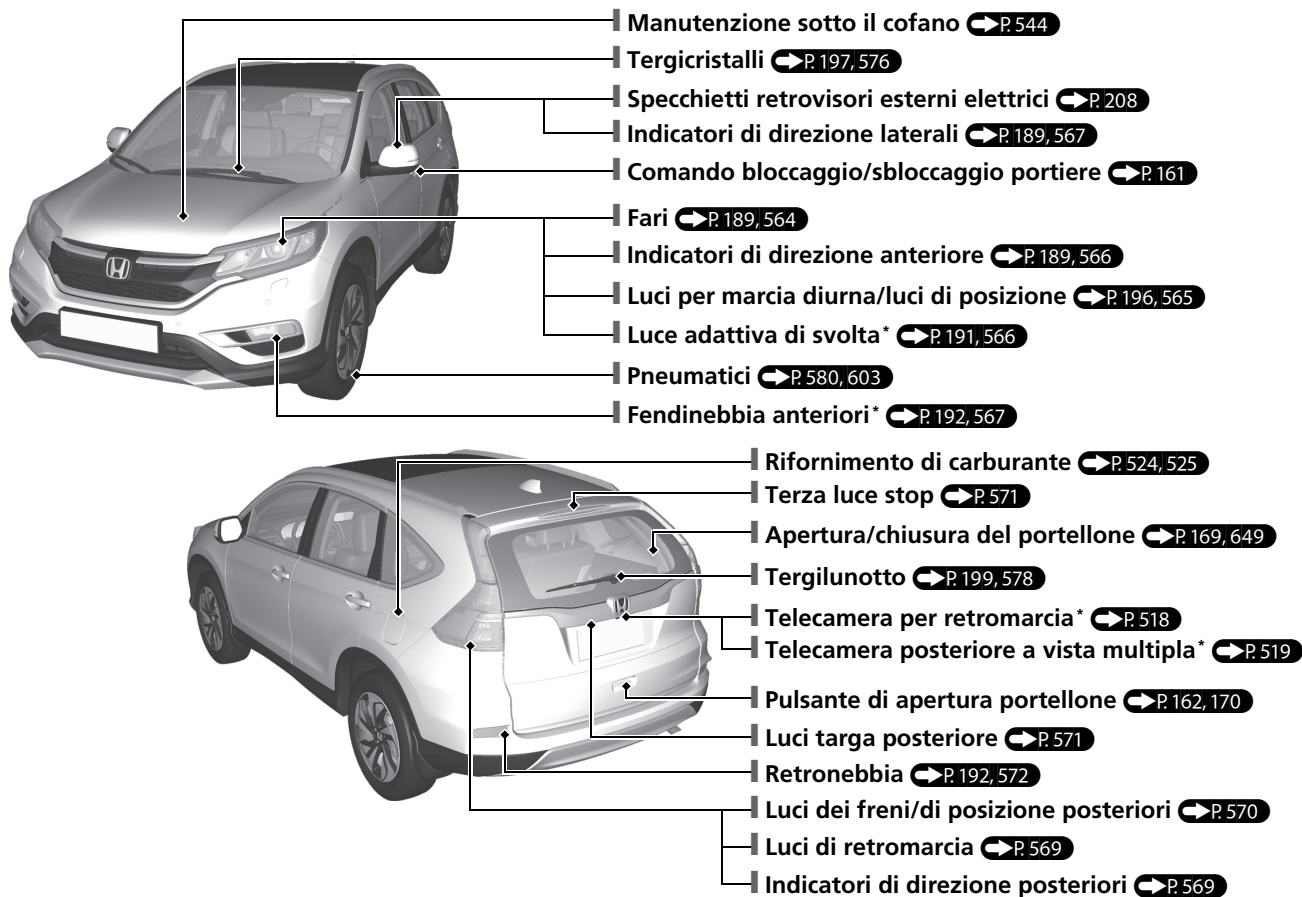



# Sistema Eco Assist

## Indicatore stile di guida

- Cambia colore per indicare lo stile di guida quando la modalità ECON è attiva.  
Verde: Guida efficiente in termini di consumi  
Gialla: Accelerazione/decelerazione moderata  
Bianca: Accelerazione/decelerazione aggressiva

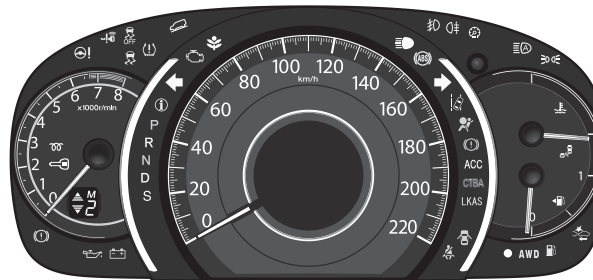





# Funzione di arresto automatico del motore al minimo\*

Per migliorare il risparmio del consumo di carburante, il motore si arresta e si riavvia come riportato in dettaglio di seguito. Quando l'arresto automatico del motore al minimo è attivo, la relativa spia (verde) si accende. ➔ P. 423, 427

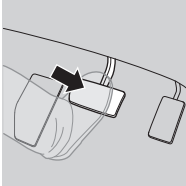
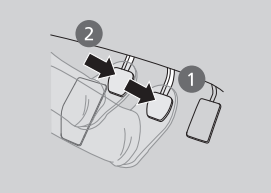
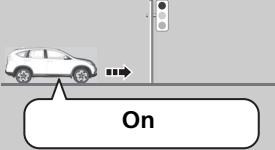
Guida di riferimento rapido

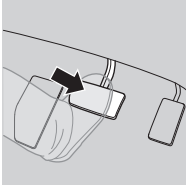
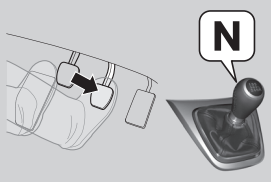
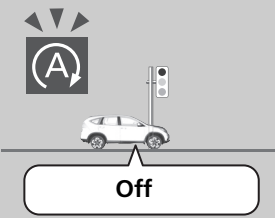
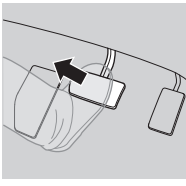
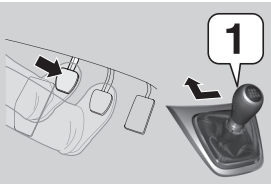
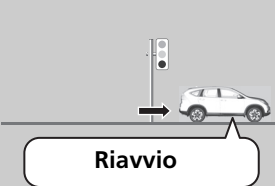
Durante	Cambio automatico a 9 marce	Cambio manuale	Stato motore
Decelerazione 	Arrestare il veicolo e premere il pedale del freno. 	1. Premere il pedale del freno. 2. Premere a fondo il pedale della frizione. 	
Fermo 	Continuare a premere il pedale del freno. 	<ul style="list-style-type: none"> <li>• Continuare a premere il pedale del freno.</li> <li>• Spostare la leva del cambio su <b>N</b>.</li> <li>• Rilasciare il pedale della frizione.</li> </ul> 	
Avvio	Rilasciare il pedale del freno. 	1. Premere di nuovo il pedale della frizione. 2. Spostare la leva del cambio su <b>1</b> . 3. Premere il pedale dell'acceleratore per riprendere la guida. 	

## Guida sicura P. 33

### Airbag P. 49

- Il veicolo è dotato di airbag per la protezione del guidatore e dei passeggeri in caso di collisione di entità moderata o grave.

### Sicurezza dei bambini P. 62

- Tutti i bambini di età pari o inferiore a 12 anni devono sedere sul sedile posteriore.
- I seggiolini di sicurezza per bambini devono essere rivolti in avanti quando si viaggia con bambini piccoli.
- I neonati devono viaggiare nei seggiolini di sicurezza per bambini rivolti all'indietro e fissati al sedile posteriore.

### Pericolo gas di scarico P. 81

- Il veicolo emette gas di scarico nocivi che contengono monossido di carbonio. Non mettere in funzione il motore all'interno di spazi non ventilati in cui il monossido di carbonio potrebbe accumularsi.

### Cinture di sicurezza P. 39

- Allacciare la cintura di sicurezza e assumere una corretta posizione.
- Verificare che i passeggeri indossino la cintura di sicurezza correttamente.



Posizionare la cintura addominale il più in basso possibile.

### Controlli prima della guida P. 38











- Prima della guida, controllare che i sedili anteriori, i poggiatesta, il volante e gli specchietti siano regolati correttamente.

# Quadro strumenti ➔ P.83

Indicatori ➔ P.128 / Display multi-informazioni ➔ P.129 / Display multi-informazioni intelligente ➔ P.143 /  
Spie di sistema ➔ P.84



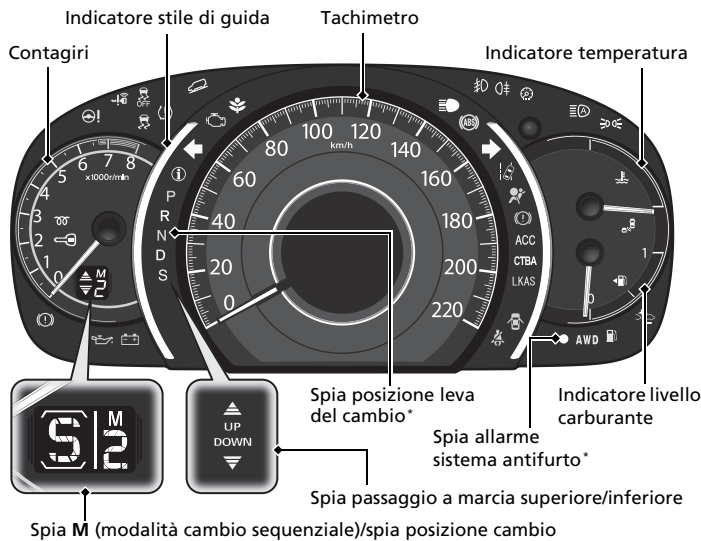

Guida di riferimento rapido

## Spie del sistema

-  Spia sistema automatico di rallentamento in discesa\*
-  Spia VSA OFF
-  Spia sistema di accesso senza chiavi\*
-  Spia sistema avviso perdita di pressione/bassa pressione degli pneumatici
-  Spia sistema del servosterzo elettrico (EPS)
-  Spia sistema di controllo della stabilità del veicolo (VSA)
-  Spia modalità ECON
-  Spia guasti
-  Spia messaggio di sistema
-  Spia candele ad incandescenza\*
-  Spia sistema immobilizzatore
-  Spia carica batteria
-  Spia pressione dell'olio bassa
-  Spia impianto frenante



## Spie del sistema

-  Spia di arresto automatico del motore al minimo (Verde)\*
-  Spia sistema di arresto automatico del motore al minimo (Ambra)\*
-  Spia sistema antibloccaggio freni (ABS)
-  Spie indicatori di direzione e luci di emergenza

## Spie

-  Spia fendinebbia anteriori\*
-  Spia retronebbia
-  Spia abbaglianti
-  Spia luci accese

## Spie del sistema

-  Spia avviso di allontanamento dalla corsia (LDW)\*
-  Spia informazioni angolo cieco\*
-  Spia sistema di supporto abbaglianti\*
-  Spia sistema di sicurezza supplementare
-  Spia freno di stazionamento e impianto frenante
- ACC** Spia controllo velocità di crociera adattativo (ACC)\*
-  Spia di allarme collisione frontale / Spia del sistema di frenata riduzione impatto (CMBS)\*
- CTBA** Spia sistema frenante attivo city brake (CTBA)\*
- LKAS** Spia del sistema di mantenimento corsia (LKAS)\*
-  Spia apertura portiere e portellone
- AWD** Spia di sistema della trazione integrale (AWD)\*
-  Spia riserva carburante
-  Spia promemoria cintura di sicurezza

# Comandi P.155











## Orologio P.156

### Modelli con sistema di navigazione



Il sistema di navigazione riceve i segnali dai satelliti GPS, pertanto l'orologio viene aggiornato automaticamente.

### Modelli senza impianto stereo







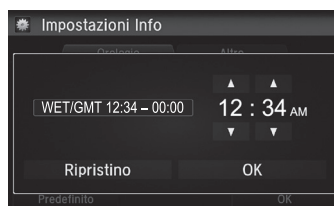

- 1 Premere il pulsante **MENU**.
- 2 Selezionare **Imposta orario** con il pulsante  / , quindi premere il pulsante **SOURCE**.
- 3 Premere il pulsante  /  per spostarsi tra le impostazioni **12h** e **24h**.
- 4 Selezionare le ore o i minuti con il pulsante  / .
- 5 Premere il pulsante  /  per aumentare o diminuire la cifra visualizzata.
- 6 Selezionare **Imposta** con il pulsante  / , quindi premere **SOURCE** per confermare la selezione.

### Impianto audio con un display

- 1 Premere il pulsante **CLOCK (CD/AUX)** fino a far lampeggiare l'ora visualizzata.
- 2 Premere il pulsante di preselezione  (ora) o  (minuto) per impostare l'ora. Premere il pulsante di preselezione  (reimpostazione) per impostare l'orologio sull'ora più vicina.
- 3 Premere nuovamente il pulsante **CLOCK** per impostare l'ora.

### Impianto audio con due display



- 1 Premere il pulsante .
- 2 Selezionare **Impostazioni**.
- 3 Selezionare **Info**.
- 4 Selezionare la scheda **Orologio**.
- 5 Selezionare **Regolazione Orologio**.
- 6 Selezionare  o  per modificare l'ora.
- 7 Selezionare  o  per modificare i minuti, quindi selezionare **OK**.

## Pulsante ENGINE START/STOP\* P.185

Premere il pulsante per cambiare la modalità di alimentazione del veicolo.



## Indicatori di direzione

➔ P.189

Leva di comando indicatori di direzione

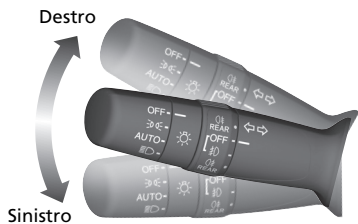

## Luci ➔ P.189

Interruttori di comando luci

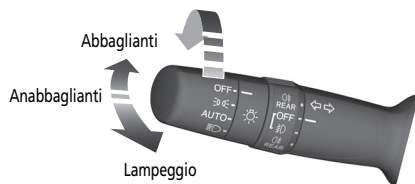

## Tergi e lavacristalli ➔ P.197

Leva di comando tergi/lavacristalli

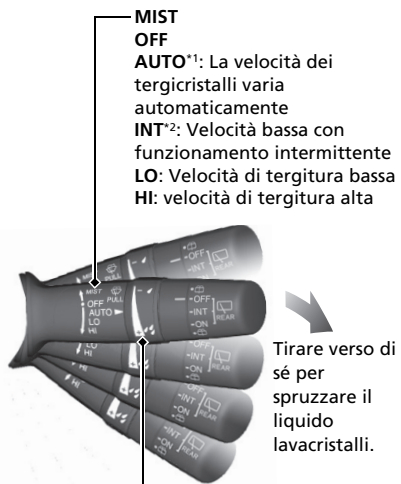

Anello di regolazione

- ☾ : bassa sensibilità\*1
- ☼ : Velocità ridotta, meno passate\*2
- ☽ : sensibilità alta\*1
- ☽ : Velocità superiore, più passate\*2

\*1: Modelli con intermittenza automatica dei tergicristalli

\*2: Modelli senza intermittenza automatica dei tergicristalli

## Volante ➔ P.205

- Per eseguire la regolazione, tirare a sé la leva di regolazione, posizionarla come desiderato quindi bloccarla.



## Sbloccaggio delle portiere anteriori dall'interno ➔ P.167

- Tirare la maniglia interna della portiera anteriore e, contemporaneamente, aprire.

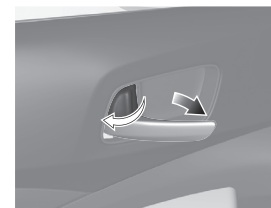

## Portellone P. 169

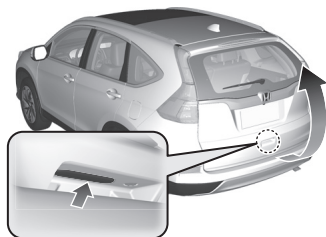

### Modelli senza sistema di accesso senza chiavi

- Con tutte le portiere sbloccate, premere il pulsante di apertura portellone e aprire il portellone.

### Modelli con sistema di accesso senza chiavi

- Premere il pulsante di apertura portellone per sbloccare e aprire il portellone quando si ha con sé il telecomando.

### Modelli con portellone elettrico

- Premere il pulsante del portellone elettrico sul pannello di controllo lato guida o sul telecomando per aprire e chiudere il portellone elettrico.

## Specchietti retrovisori esterni elettrici P. 208

- Con il commutatore di accensione su ACCENSIONE <sup>\*1</sup>, portare l'interruttore di selezione su L o R.
- Spingere il bordo appropriato dell'interruttore di regolazione per regolare lo specchio.
- Premere il pulsante di ripiegamento\* per spostare gli specchietti retrovisori verso l'interno e verso l'esterno.

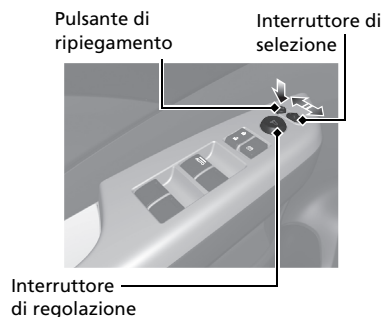

\*1: I modelli con sistema di accesso senza chiavi sono dotati di un pulsante **ENGINE START/STOP** invece che di un commutatore di accensione.

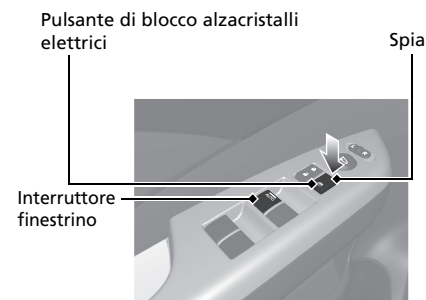

## Alzacristalli elettrici P. 180

- Con il commutatore di accensione su ACCENSIONE <sup>\*1</sup>, aprire e chiudere gli alzacristalli elettrici.
- Se il pulsante di blocco alzacristalli elettrici si trova su Off, è possibile aprire e chiudere ciascun finestrino lato passeggero utilizzando il relativo interruttore.
- Se il pulsante di blocco alzacristalli elettrici si trova su On (spia accesa), l'interruttore del finestrino di ciascun passeggero è disabilitato.



\*1: I modelli con sistema di accesso senza chiavi sono dotati di un pulsante **ENGINE START/STOP** invece che di un commutatore di accensione.





## Sistema di climatizzazione\* P. 234

- Premere il pulsante **AUTO** per attivare il sistema di climatizzazione.
- Premere il pulsante  per accendere o spegnere il sistema.
- Premere il pulsante  per sbrinare il parabrezza.

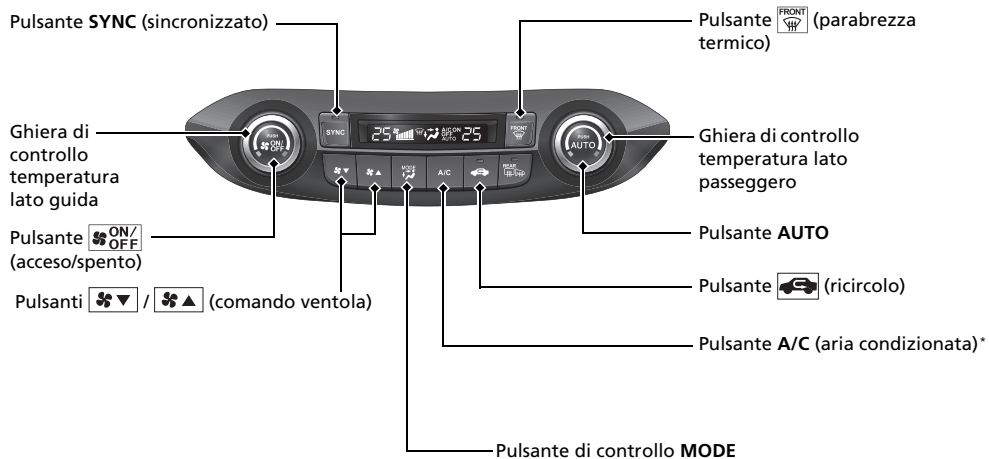
### Modelli con sistema di navigazione

Il sistema di climatizzazione può essere utilizzato tramite comandi vocali. Per ulteriori informazioni, fare riferimento al Manuale del sistema di navigazione.



-  Flussi di aria dalle bocchette sulla plancia e lato posteriore della console centrale\*.
-  Flussi di aria dalle bocchette sul pavimento e sulla plancia e lato posteriore della console centrale\*.
-  Flussi di aria dalle bocchette pavimento.
-  Flussi di aria dalle bocchette pavimento e parabrezza termico.

# Funzioni ➔ P.239

## Comandi a distanza impianto stereo ➔ P.245

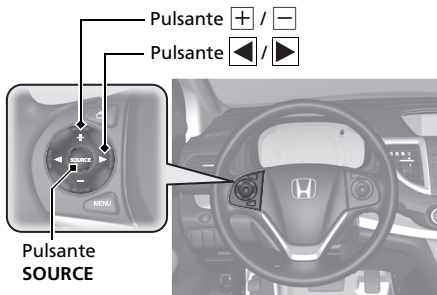

- Pulsante **+** / **-**  
 Premere per alzare/abbassare il volume.
- Pulsante **SOURCE**

### Impianto audio con un display

Premere per cambiare la modalità audio: FM1/FM2/DAB1\*/DAB2\*/LW/MW/CD/AUX.

### Impianto audio con due display

Premere per cambiare la modalità audio: FM/LW/MW/DAB/CD\*/USB/iPod/Apps/Bluetooth® Audio/AUX HDMI™.

- Pulsante **◀** / **▶**

**Radio:** Premere per modificare la stazione preselezionata.  
 Premere e tenere premuto per selezionare la stazione precedente o successiva con il segnale più forte.

### Dispositivo CD/USB:

Premere per passare all'inizio del brano musicale successivo o per ritornare all'inizio del brano musicale corrente.  
 Premere e tenere premuto per cambiare cartella.

# Impianto stereo\* ➔ P.240

## Impianto audio con un display

Display multi-informazioni intelligente

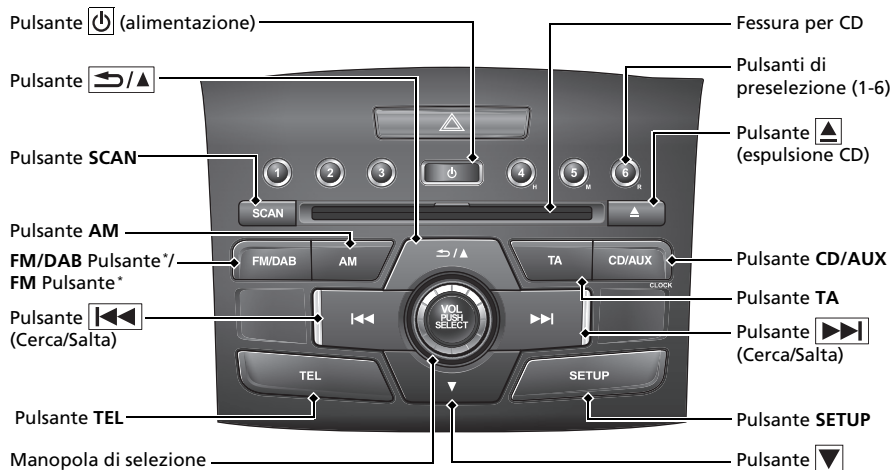
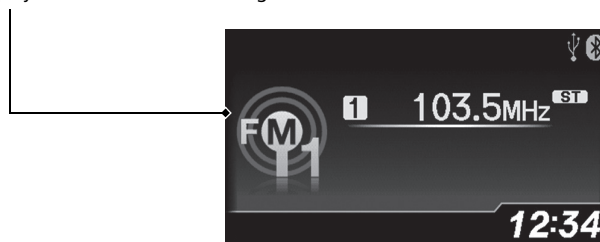

\* Non disponibile su tutti i modelli



Impianto audio con due display

Per il funzionamento del sistema di navigazione ➡ vedere il Manuale del sistema di navigazione



Display multi-informazioni intelligente

Modelli con sistema di navigazione

- Pulsante (alimentazione)
- Pulsante (Pagina principale)
- Pulsanti VOL (Volume)
- Pulsante (Menu)
- Pulsante (Indietro)
- Pulsante (Espulsione/CLOSE)\*



Schermo audio/Informazioni

Premere il pulsante di espulsione/CLOSE per aprire lo schermo.  
 Premere il pulsante di espulsione/CLOSE per riportare lo schermo in posizione verticale.



Pulsante (Espulsione/CLOSE)\*

# Guida ↔ P. 383

## Cambio manuale ↔ P. 420

Modelli con cambio automatico a 5 marce

## Cambio automatico ↔ P. 406

- Portare la leva su **P** e premere il pedale del freno all'avvio del motore.

### Cambio marcia

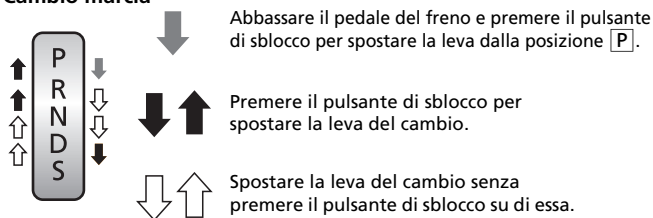

Leva del cambio



Pulsante di sblocco

- P** **Parcheggio**  
Spegnerne o avviare il motore.  
Il cambio è bloccato.
- R** **Retromarcia**  
Utilizzata in fase di retromarcia.
- N** **Folle**  
Il cambio è sbloccato.
- D** **Guida**  
Guida normale.  
È possibile utilizzare la modalità leva di selezione marce D.
- S** **Posizione S**  
È possibile utilizzare la modalità cambio sequenziale.

### Leve di selezione marce ↔ P. 408

- Le leve di selezione consentono di cambiare marcia come avviene con il cambio manuale (dalla 1ª alla 5ª). Questa funzione è utile per il freno motore.
- Modalità leva di selezione marce D: il cambio passa nuovamente alla modalità automatica non appena il sistema rileva che il veicolo sta viaggiando alla velocità di crociera.
- Modalità cambio sequenziale: mantiene la marcia selezionata e la spia **M** si accende.

#### Spia posizione cambio

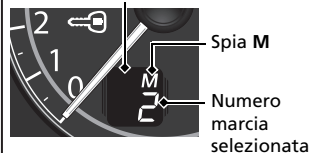

Leva di selezione marce (-)

Leva di selezione marce (+)

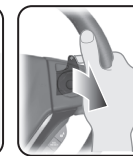

- La marcia selezionata viene visualizzata nel quadro strumenti.

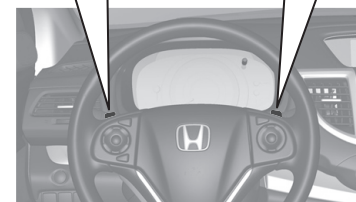

Modelli con cambio automatico a 9 marce

## Cambio automatico P.411

- Selezionare **P** e premere il pedale del freno all'avvio del motore.

### Cambio marcia

#### Spia posizione cambio

La posizione della marcia selezionata viene indicata dalla spia posizione cambio e dalla spia della leva del cambio.

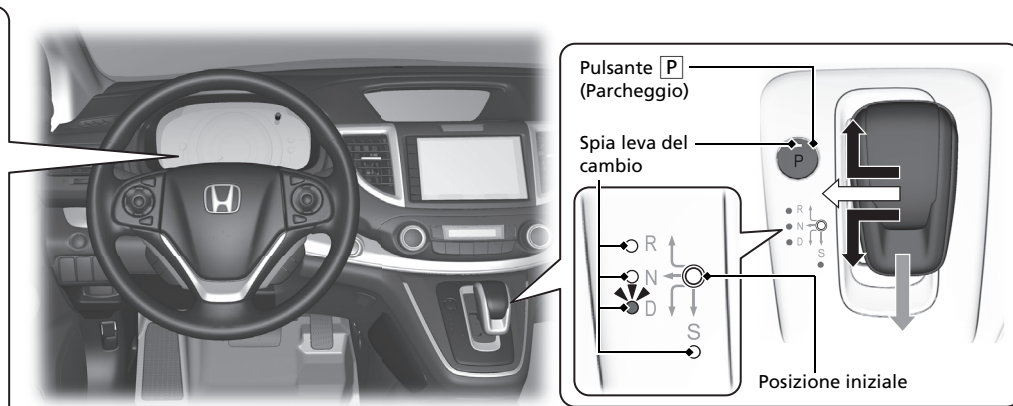

- P** **Parcheggio**  
Utilizzata durante il parcheggio o all'avviamento del motore.
- R** **Retromarcia**  
Utilizzata in fase di retromarcia.
- N** **Folle**  
Utilizzata al regime minimo.
- D** **Guida**  
Utilizzata:  
Guida normale.  
È possibile utilizzare la modalità leva di selezione marce D.
- S** **Posizione S**  
È possibile utilizzare la modalità cambio sequenziale.

- Premere il pulsante **P** (Parcheggio) per passare a **P**.
- Spostare la leva del cambio in direzione della freccia per passare a **R** o **D**.
- Far scorrere la leva del cambio verso il lato conducente e tenerla in questa posizione per un breve intervallo di tempo per passare a **N**.  
**S** è disponibile solo quando la trasmissione è in **D**.  
Portare il cambio in posizione **D**, quindi spostare la leva del cambio in direzione della freccia per passare a **S**.

La leva del cambio torna automaticamente in posizione iniziale al rilascio.

### Leve di selezione marce P.417

- Le leve di selezione marce consentono di cambiare marcia come avviene con il cambio manuale (dalla 1ª alla 9ª). Questa funzione è utile per il freno motore.
- Modalità leva di selezione marce D: il cambio passa nuovamente alla modalità automatica non appena il sistema rileva che il veicolo sta viaggiando alla velocità di crociera.
- Selezione marcia in modalità sequenziale: mantiene la marcia selezionata e la spia **M** si accende.
- La marcia selezionata viene visualizzata nel quadro strumenti.

Spia posizione cambio



Spia M (Modalità sequenziale)

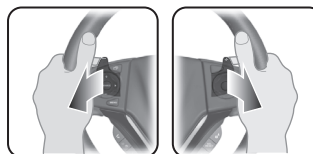

Spia di selezione marcia in modalità sequenziale

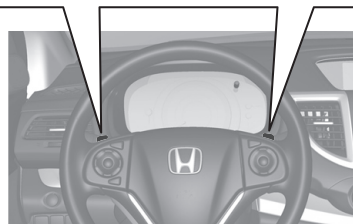

## Pulsante VSA OFF P. 479

- Il sistema di controllo della stabilità del veicolo (VSA) contribuisce a stabilizzare il veicolo durante le sterzate e aiuta a mantenere la trazione durante l'accelerazione su superfici stradali irregolari o sdruciolevoli.
- Il VSA si inserisce automaticamente ogni volta che si avvia il motore.
- Per attivare o disattivare il VSA, premere e tenere premuto il pulsante fino a quando viene emesso un segnale acustico.

## Controllo velocità di crociera\* P. 431

- Il controllo velocità di crociera consente di mantenere la velocità impostata senza interventi sul pedale dell'acceleratore.
- Per utilizzare il controllo velocità di crociera, premere il pulsante **MAIN**. Selezionare il controllo velocità di crociera premendo il pulsante **LIM**, quindi premere **RES/+** o **-/SET** quando la velocità del veicolo è superiore a 30 km/h.

## Limitatore di velocità regolabile P. 435

- Questo sistema consente di impostare una velocità massima che non può essere superata neanche premendo il pedale dell'acceleratore.
- Per utilizzare il limitatore di velocità regolabile, premere il pulsante **MAIN**. Selezionare il limitatore di velocità regolabile premendo il pulsante **LIM**, quindi premere **-/SET** quando il veicolo raggiunge la velocità desiderata.
- Il limite della velocità del veicolo può essere impostato da 30 km/h a 250 km/h.

## Sistema avviso perdita di pressione P. 484

- Rileva una variazione nelle condizioni degli pneumatici e nelle dimensioni complessive dovuta alla riduzione della pressione pneumatici.
- Il sistema avviso perdita di pressione si inserisce automaticamente ogni volta che si avvia il motore.
- La procedura di taratura deve essere eseguita in determinate condizioni.

## Pulsante sistema di frenata riduzione impatto (CMBS) OFF\* P. 496

- Quando una collisione diventa inevitabile, il sistema CMBS può contribuire a ridurre la velocità del veicolo e quindi la gravità dell'impatto.
- Per attivare o disattivare il CMBS, premere e tenere premuto il pulsante fino a quando viene emesso un segnale acustico.

Modelli a benzina

## Rifornimento di carburante P.522

**Carburante consigliato:** Benzina verde con numero di ottano pari o superiore a 95

**Capacità del serbatoio carburante:** 58 L

- 1** Tirare la leva di apertura sportellino serbatoio carburante sotto l'angolo inferiore sinistro/destro della plancia.

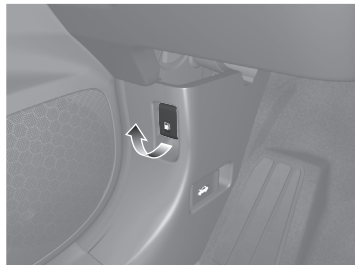

- 2** Ruotare lentamente il tappo del serbatoio carburante per rimuoverlo.

- 3** Posizionare il tappo nel supporto sullo sportellino serbatoio carburante.

- 4** Al termine del rifornimento, riavvitare il tappo fino a quando non si avverte almeno uno scatto.

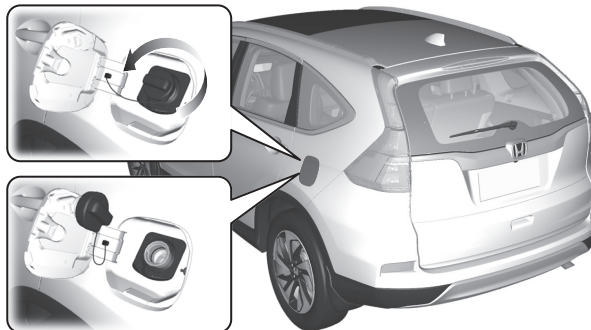

Modelli diesel

## Rifornimento di carburante P.523

<b>Carburante consigliato:</b>	<b>Carburante diesel standard EN 590*<sup>1</sup> Combustibile diesel con tenore di zolfo inferiore a 50 ppm*<sup>2</sup></b>
<b>Capacità del serbatoio carburante:</b>	<b>58 L</b>

\*1: Eccetto i modelli destinati all'Ucraina

\*2: Modelli destinati all'Ucraina

- 1** Tirare la leva di apertura sportellino serbatoio carburante sotto l'angolo inferiore sinistro/destro della plancia.



- 2** Al termine del rifornimento, attendere circa 10 secondi prima di rimuovere l'erogatore del carburante.

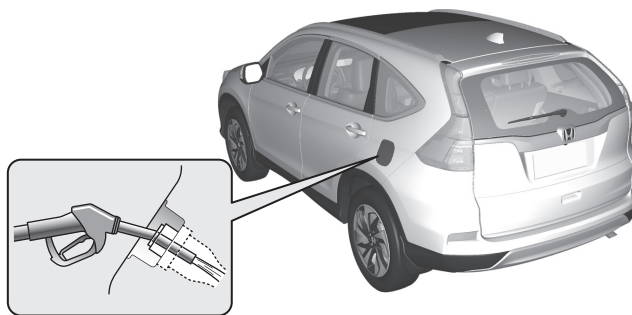

# Manutenzione ➔ P.527

## Sotto il cofano ➔ P.544

- Controllare l'olio motore, il liquido di raffreddamento del motore e il liquido lavacrystalli. Rabboccare, se necessario.
- Controllare il liquido freni e frizione\*.
- Controllare la batteria a intervalli regolari.

- 1** Tirare la leva di apertura del cofano che si trova nell'angolo sotto la plancia.

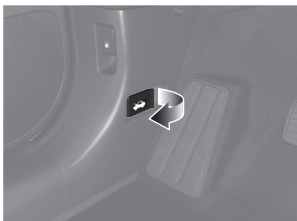

- 2** Individuare la leva meccanismo di chiusura cofano, sollevare la maniglia e il cofano.



- 3** Al termine, chiudere il cofano e assicurarsi che sia bloccato saldamente in posizione.

## Spazzole dei tergicristalli ➔ P.576

- Sostituire le spazzole se lasciano striature sul parabrezza.

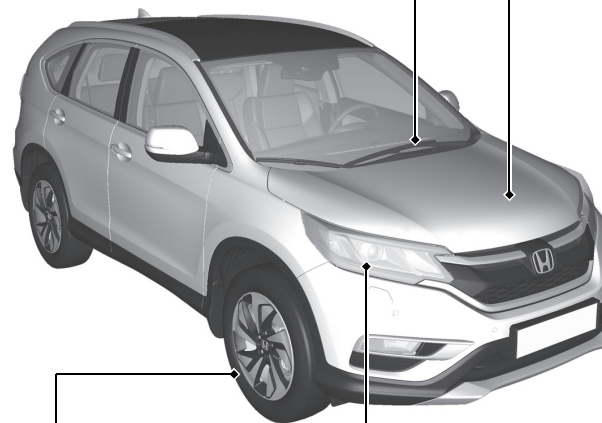

## Pneumatici ➔ P.580

- Ispezionare ruote e pneumatici a intervalli regolari.
- Controllare la pressione pneumatici a intervalli regolari.
- Montare pneumatici invernali quando si guida in inverno.

## Luci ➔ P.564

- Ispezionare tutte le luci a intervalli regolari.



## Situazioni di emergenza P.601

### Pneumatico forato P.603

#### Modelli con pneumatico di scorta

- Parcheggiare in un luogo sicuro e sostituire il pneumatico forato con il ruotino di scorta ubicato nel bagagliaio.

#### Modelli con kit riparazione pneumatici

- Parcheggiare in un luogo sicuro e riparare lo pneumatico forato utilizzando il kit riparazione pneumatici.



### Accensione delle spie P.633

- Identificare la spia e fare riferimento al manuale utente.



### Mancato avviamento del motore P.621

- Se la batteria è scarica, eseguire un avviamento con ponte utilizzando una batteria ausiliaria.

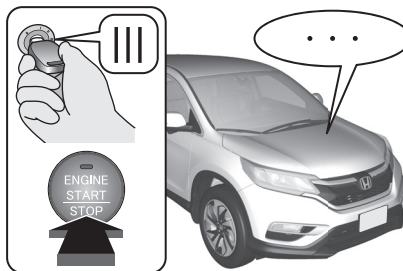

### Fusibile bruciato P.639

- Se un dispositivo elettrico non funziona, controllare se vi è un fusibile bruciato.

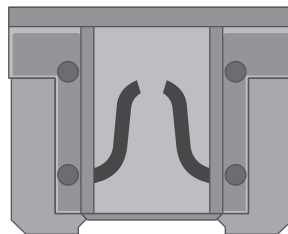

### Surriscaldamento P.631

- Parcheggiare in un luogo sicuro. Se non si rileva vapore sotto il cofano, aprirlo e lasciar raffreddare il motore.



### Traino di emergenza P.647

- Se è richiesto il traino del proprio veicolo, contattare un servizio di traino professionale.

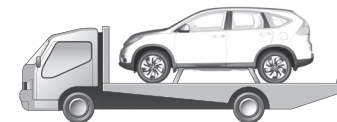

## Risoluzione dei problemi

**D** Non è possibile ruotare il commutatore di accensione da **0** a **1**\*1. Perché?

- R**
- Il volante potrebbe essere bloccato.
  - Provare a ruotare il volante a sinistra e a destra girando allo stesso tempo la chiave di accensione.
  - Girare il volante a sinistra e a destra, tenendo premuto contemporaneamente il pulsante **ENGINE START/STOP**.



**D** Non è possibile ruotare il commutatore di accensione da **1** a **0**\*1 ed estrarre la chiave. Perché?

- R** La posizione cambio deve essere cambiata in **P**.

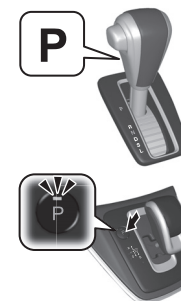

**D** Perché il pedale del freno vibra leggermente quando inserisco i freni?

- R** Questo fenomeno può verificarsi quando si attiva l'ABS e non indica un malfunzionamento. Abbassare il pedale del freno esercitando una pressione ferma e uniforme. Non premere mai ripetutamente il pedale del freno.

\*1: I modelli con sistema di accesso senza chiavi sono dotati di un pulsante **ENGINE START/STOP** invece che di un commutatore di accensione.

**D** Non è possibile aprire la portiera posteriore dall'interno del veicolo. Perché?

**R** Verificare se il blocco portiere di sicurezza per bambini si trova in posizione di blocco. In caso affermativo, aprire la portiera posteriore tramite la maniglia portiera esterna.  
Per annullare questa funzione, spingere la leva sulla posizione di sblocco.

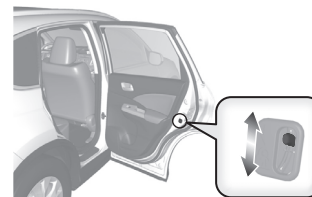

**D** Perché le portiere si bloccano dopo essere state sbloccate tramite il telecomando?

**R** Se non si apre la portiera entro 30 secondi, le portiere vengono bloccate di nuovo automaticamente per garantire la sicurezza.

**D** Perché viene emesso un segnale acustico quando si apre la portiera lato guida?

**R** Il segnale acustico viene emesso quando:

- Le luci esterne sono ancora accese.
- La modalità di alimentazione\* è su ACCESSORI.
- L'arresto automatico del motore al minimo\* è attivo.

**D** Perché viene emesso un segnale acustico quando si mette in moto il veicolo?

**R** Il segnale acustico viene emesso quando:

- Il conducente e/o il passeggero anteriore non indossano la cintura di sicurezza.
- La leva del freno di stazionamento non è stata rilasciata completamente.

**D** Perché si avverte uno stridio quando si abbassa il pedale del freno?

**R** Può essere necessario sostituire le pastiglie dei freni. Fare controllare il veicolo da un concessionario.

**D** Modelli con cambio automatico a 9 marce  
Perché la posizione cambio passa automaticamente su **P** quando apro la portiera lato conducente per controllare le strisce dello spazio di parcheggio durante la fase di retromarcia?

**R**

- Allacciare la cintura di sicurezza lato conducente.
- Chiudere la portiera lato conducente e cambiare manualmente la posizione cambio.

► Quando si apre la portiera lato conducente ➔ **P. 414**

**D** Modelli a benzina  
È possibile rifornire questo veicolo con benzina verde con un numero di ottano (RON) pari a 91 o superiore?

**R** Il veicolo è progettato per operare con benzina verde con un numero di ottano pari a 95 o superiore. Se questo numero di ottano non è disponibile, è possibile utilizzare temporaneamente benzina verde con un numero di ottano pari a 91 o superiore. L'uso di benzina verde standard può causare un rumore metallico di battito nel motore e una riduzione delle prestazioni del motore. L'uso prolungato di benzina verde standard può causare danni al motore.

### Registratori di dati di evento

Il veicolo è dotato di numerosi dispositivi comunemente denominati Registratori di dati di evento. Questi dispositivi registrano diversi tipi di dati del veicolo in tempo reale quali l'attivazione dell'airbag SRS e guasti nei componenti del sistema SRS.



Questi dati appartengono al proprietario del veicolo e l'accesso ad essi potrebbe essere impedito a terzi che non siano autorizzati legalmente o dal proprietario stesso.

Tuttavia, tali dati sono accessibili a Honda, ai concessionari e alle autofficine autorizzate, ai dipendenti, ai rappresentanti e appaltatori esclusivamente per la diagnosi tecnica, la ricerca e lo sviluppo del veicolo.

### Registratori per la diagnostica di manutenzione

Il veicolo è dotato di dispositivi relativi alla manutenzione che registrano informazioni sulle prestazioni della trasmissione e sulle condizioni di guida. I dati possono essere utilizzati per agevolare i tecnici nelle operazioni di diagnosi, riparazione e manutenzione del veicolo. L'accesso a tali dati potrebbe essere impedito a terzi che non siano autorizzati legalmente o dal proprietario del veicolo. Tuttavia, tali dati sono accessibili a Honda, ai concessionari e alle autofficine autorizzate, ai dipendenti, ai rappresentanti e appaltatori esclusivamente per la diagnosi tecnica, la ricerca e lo sviluppo del veicolo.

Procedendo nella lettura di questo manuale, saranno disponibili informazioni precedute dal simbolo **AVVISO**. Tali informazioni consentono di evitare danni al veicolo, alle proprietà o all'ambiente.

I simboli   presenti sulle etichette apposte sul veicolo consigliano la lettura del manuale utente per un funzionamento corretto e sicuro dell'unità.

 è codificato a colori per indicare "pericolo" (rosso), "attenzione" (arancione) o "avvertenza" (ambra).

## Brevi cenni sulla sicurezza

La sicurezza del conducente e dei passeggeri, nonché di tutti gli utenti della strada, è molto importante. E guidare questo veicolo osservando le norme di sicurezza è una grave responsabilità.

Procedure operative e altre informazioni in materia di sicurezza vengono fornite sulle etichette e in questo manuale allo scopo di assistere il conducente. Tali informazioni segnalano i rischi potenziali per la sicurezza del proprietario e dei passeggeri.

Tuttavia, non è possibile segnalare tutti i potenziali pericoli associati alla guida e alla manutenzione del veicolo, pertanto, è indispensabile esercitare sempre il massimo buon senso.

Le informazioni sulla sicurezza vengono messe a disposizione in diverse forme, tra cui:

- **Etichette di sicurezza** - sul veicolo.
- **Messaggi di sicurezza** - preceduti da un simbolo di avvertenza  e da una delle tre segnalazioni seguenti: **PERICOLO**, **ATTENZIONE** o **AVVERTENZA**.

Le segnalazioni indicano quanto segue:

### **PERICOLO**

La mancata osservanza di queste istruzioni causa GRAVI LESIONI o MORTE.

### **ATTENZIONE**

La mancata osservanza di queste istruzioni può causare GRAVI LESIONI o MORTE.

### **AVVERTENZA**

La mancata osservanza di queste istruzioni può causare il RISCHIO DI LESIONI.

- **Titoli su argomenti di sicurezza** - ad esempio Precauzioni importanti per la sicurezza.
- **Sezione sulla sicurezza** - ad esempio Guida sicura.
- **Istruzioni** - relative all'uso corretto e sicuro del veicolo.

Questo manuale contiene importanti informazioni sulla sicurezza. Si prega di leggerle attentamente.

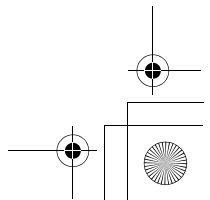
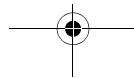
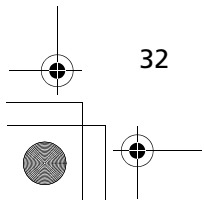
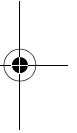
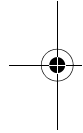
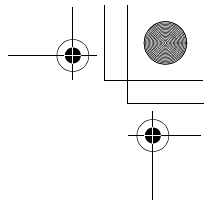
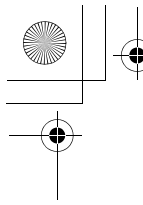

# Guida sicura

In questa sezione, così come in tutto il manuale, sono riportati numerosi consigli sulla sicurezza.

## Informazioni per una guida sicura

Precauzioni importanti per la sicurezza .....	34
Informazioni d'uso importanti .....	36
Dotazioni di sicurezza del veicolo .....	37
Lista di controllo per la sicurezza .....	38

## Cinture di sicurezza

Informazioni sulle cinture di sicurezza .....	39
Allacciamento della cintura di sicurezza .....	43
Controllo delle cinture di sicurezza .....	47
Punti di ancoraggio .....	48

## Airbag

Componenti del sistema airbag .....	49
Tipi di airbag .....	51
Airbag anteriori (SRS) .....	51
Airbag laterali .....	56
Airbag laterali a tendina .....	58
Spie del sistema airbag .....	59
Manutenzione dell'airbag .....	61

## Sicurezza dei bambini

Protezione dei bambini .....	62
Sicurezza di neonati e bambini piccoli .....	65
Sicurezza dei bambini più grandi .....	78

## Rischi dei gas di scarico

Monossido di carbonio .....	81
-----------------------------	----

## Etichette di sicurezza

Posizione delle etichette .....	82
---------------------------------	----



## Informazioni per una guida sicura

Le seguenti pagine illustrano le dotazioni di sicurezza del veicolo e le corrette modalità d'uso. Le precauzioni di sicurezza riportate di seguito sono quelle che consideriamo tra le più importanti.

Guida sicura

### Precauzioni importanti per la sicurezza

#### ■ Indossare sempre la cintura di sicurezza

La cintura di sicurezza offre la migliore protezione in tutti i tipi di collisione. Gli airbag sono progettati per fornire una protezione complementare alle cinture di sicurezza e non per sostituirle. Quindi, anche se il veicolo è dotato di airbag, sia il conducente che i passeggeri devono sempre indossare le cinture di sicurezza in modo corretto.

#### ■ Usare seggiolini di sicurezza per tutti i bambini

I bambini fino ai 12 anni devono sedersi sul sedile posteriore, non su quello anteriore, con la cintura correttamente allacciata. Per i neonati e i bambini piccoli si deve usare un apposito seggiolino di sicurezza. I bambini di età superiore devono utilizzare un cuscino rialzo per bambini e una cintura di sicurezza a tre punti di ancoraggio finché non sono in grado di usare la cintura di sicurezza correttamente senza cuscino rialzo per bambini.

#### ■ Essere consapevoli dei pericoli dell'airbag

Gli airbag sono sicuramente dei dispositivi utili per la salvaguardia della vita, ma possono causare lesioni gravi o addirittura letali se la distanza dagli occupanti del veicolo non è sufficiente o se non vengono indossate le cinture di sicurezza. I neonati, i bambini e gli adulti di bassa statura corrono i rischi maggiori. Accertarsi di seguire tutte le istruzioni e le avvertenze contenute in questo manuale.

#### ■ Non assumere alcolici prima della guida

L'assunzione di alcolici è un fattore di rischio per la guida. Anche una sola bevanda alcolica può ridurre la capacità di reagire ai cambiamenti di situazione, inoltre i tempi di reazione diventano più lunghi con ogni bevanda assunta. Pertanto non bere alcolici prima della guida e scoraggiare gli amici dal farlo.

#### » Precauzioni importanti per la sicurezza

In alcuni paesi l'uso del telefono cellulare durante la guida è vietato dalla legge, a meno che non si utilizzi un dispositivo vivavoce.

### ■ Prestare attenzione alle norme di sicurezza durante la guida

Se si è impegnati in una conversazione telefonica al cellulare o in altre attività che distraggono dalla guida e riducono l'attenzione nei confronti degli altri veicoli e dei pedoni, si rischia di causare incidenti. Si ricorda che le situazioni possono cambiare rapidamente e solo il conducente può stabilire quando non è rischioso distogliere l'attenzione dalla guida.

### ■ Controllare la velocità

La velocità eccessiva è la principale causa di lesioni e morte derivate da incidenti stradali. Generalmente il rischio di incidenti è tanto più alto quanto più elevata è la velocità, tuttavia si possono riportare lesioni gravi anche a bassa velocità. Non guidare mai più velocemente di quanto le condizioni specifiche non lo consentano, indipendentemente dal limite di velocità segnalato.

### ■ Mantenere il veicolo in condizioni sicure

Lo scoppio di uno pneumatico o un guasto meccanico possono essere estremamente pericolosi. Per ridurre le possibilità che tali problemi si verifichino, controllare frequentemente la pressione e lo stato degli pneumatici ed eseguire i regolari interventi di manutenzione previsti dal programma.

►► Informazioni per una guida sicura ►► Informazioni d'uso importanti

## Informazioni d'uso importanti

Il veicolo ha un'altezza da terra superiore rispetto ai veicoli da utilizzare esclusivamente su superfici asfaltate. La maggiore altezza da terra comporta molti vantaggi per la guida in fuoristrada, consentendo di superare dossi, ostacoli e terreni dissestati. Tale caratteristica garantisce inoltre una buona visibilità che consente di anticipare ulteriormente eventuali problemi.

Tali vantaggi comportano comunque dei piccoli accorgimenti. Dal momento che il veicolo è più alto e ha una maggiore distanza dal suolo, ha un baricentro più alto e pertanto è più predisposto ai ribaltamenti in caso di curve brusche. I veicoli utilitari si caratterizzano per un più elevato tasso di ribaltamento rispetto agli altri tipi di veicolo. In caso di ribaltamento, il rischio di morte per una persona che non indossa la cintura di sicurezza è notevolmente maggiore rispetto a una persona che la indossa. Come promemoria, accertarsi che tutti gli occupanti del veicolo indossino sempre le cinture di sicurezza.

### ► Informazioni d'uso importanti

Per informazioni su come ridurre il rischio di rovesciamento, leggere:

- **Precauzioni per la guida** P. 404
- **Linee guida per guida fuori strada** P. 395

L'uso improprio del veicolo potrebbe provocare incidenti o ribaltamenti.

## Dotazioni di sicurezza del veicolo

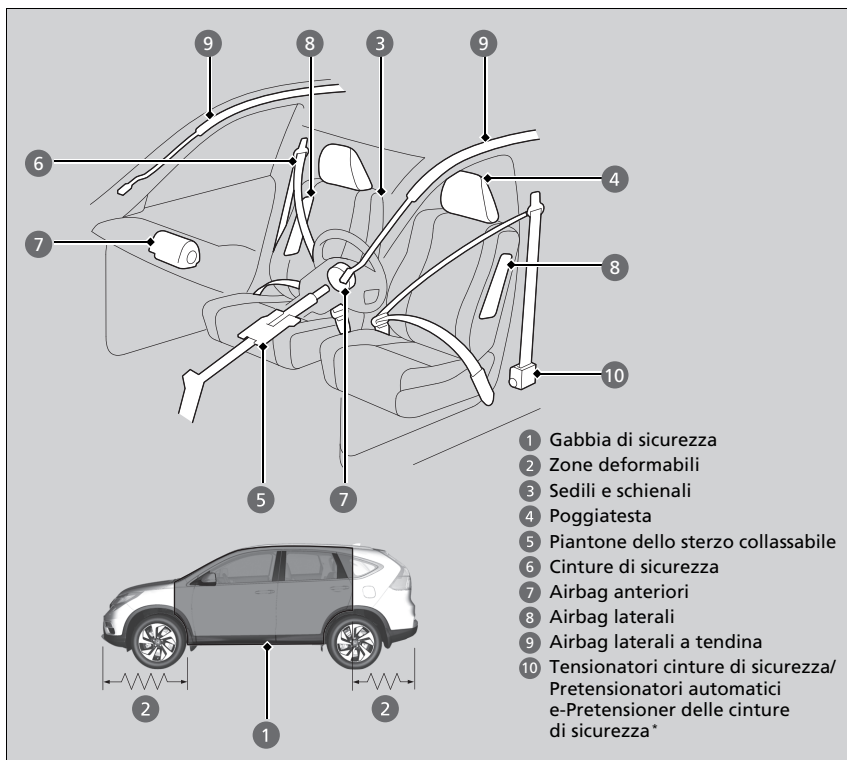

Le seguente lista di controllo spiega come contribuire attivamente alla propria sicurezza e a quella dei passeggeri.

\* Non disponibile su tutti i modelli

### ☒ Dotazioni di sicurezza del veicolo

Il veicolo è equipaggiato con numerose dotazioni che contribuiscono alla protezione del conducente e dei passeggeri in caso di incidente.

Tra queste, alcune non richiedono alcun tipo di intervento da parte del conducente. In questa categoria rientrano un robusto telaio in acciaio che forma una gabbia di sicurezza intorno all'abitacolo, zone deformabili anteriori e posteriori, un piantone dello sterzo collassabile e tensionatori che tendono le cinture di sicurezza anteriori in caso di incidente.

Tuttavia la protezione fornita da questi elementi sarà garantita soltanto se il conducente e i passeggeri sono seduti nella corretta posizione con la cintura di sicurezza sempre allacciata. In realtà alcune dotazioni di sicurezza possono causare lesioni se non vengono usate correttamente.

►► Informazioni per una guida sicura ►► Lista di controllo per la sicurezza

## Lista di controllo per la sicurezza

Per la sicurezza del conducente e dei passeggeri, abituarsi ad effettuare i seguenti controlli prima della guida.

- Regolare il sedile del conducente nella posizione più corretta per la guida. Accertarsi di regolare i sedili anteriori nella posizione il più arretrata possibile che permetta comunque al conducente di mantenere il completo controllo del veicolo. Se il sedile è troppo vicino all'airbag anteriore, si rischiano lesioni gravi o letali in caso di incidente.
  - ☒ **Regolazione dei sedili** P. 210
- Regolare i poggiatesta nella posizione corretta. L'azione dei poggiatesta è più efficace quando il centro della nuca poggia al centro del poggiatesta. Gli individui di statura più alta devono regolare il poggiatesta nella posizione più alta possibile.
  - ☒ **Regolazione dei poggiatesta** P. 213
- Indossare correttamente la cintura di sicurezza e tenerla sempre allacciata. Verificare che anche le cinture dei passeggeri siano correttamente allacciate.
  - ☒ **Allacciamento della cintura di sicurezza** P. 43
- Proteggere i bambini utilizzando le cinture di sicurezza o i seggiolini di sicurezza adeguati all'età, all'altezza e al peso.
  - ☒ **Sicurezza dei bambini** P. 62

Guida sicura

### ☒ Lista di controllo per la sicurezza

Se la spia apertura portiere e portellone è accesa, una portiera e/o il portellone non sono completamente chiusi. Chiudere bene tutte le portiere e il bagagliaio per spegnere la spia.

☒ **Spia apertura portiere e portellone** P. 94

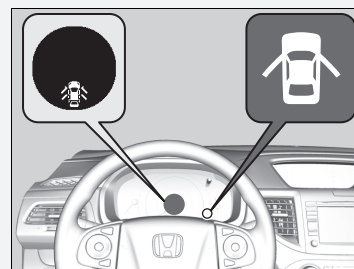

## Cinture di sicurezza

### Informazioni sulle cinture di sicurezza

Le cinture di sicurezza da sole costituiscono il dispositivo di sicurezza più efficiente perché consentono di tenersi collegati al veicolo e quindi di sfruttare le varie dotazioni di sicurezza integrate. Inoltre, impediscono di essere proiettati contro l'abitacolo, gli altri occupanti o fuori dal veicolo. Se indossate correttamente, le cinture di sicurezza mantengono il corpo nella posizione corretta in caso di incidente in modo da poter sfruttare al meglio la protezione supplementare fornita dagli airbag.

Inoltre, le cinture di sicurezza contribuiscono a proteggere in ogni tipo di incidente, compresi:

- impatti frontali
- impatti laterali
- impatti posteriori
- ribaltamenti

#### Informazioni sulle cinture di sicurezza

### ATTENZIONE

L'uso scorretto della cintura di sicurezza aumenta il rischio di gravi lesioni o morte in caso di incidente, anche se il veicolo è dotato di airbag.

Il conducente e i passeggeri devono indossare le cinture di sicurezza sempre e in modo corretto.

**ATTENZIONE:** Le cinture di sicurezza sono progettate per sostenere la struttura ossea del corpo e devono essere indossate in basso diagonalmente alla parte anteriore del bacino o sul bacino, il torace e le spalle, come applicabili; evitare di indossare la sezione addominale della cintura diagonalmente all'area addominale.

**ATTENZIONE:** Per garantire la protezione per cui sono state progettate, le cinture di sicurezza devono essere regolate quanto più saldamente possibile, in maniera che risultino comunque comode. Una cintura lenta riduce drasticamente la protezione.

**ATTENZIONE:** Le cinture non devono essere indossate con i nastri attorcigliati.

**ATTENZIONE:** Ciascun gruppo cintura deve essere utilizzato esclusivamente da un occupante; è estremamente pericoloso allacciare la cintura intorno a un bambino che si trova in braccio all'occupante del sedile.

Guida sicura

SEGUE

39

►► Cinture di sicurezza ► Informazioni sulle cinture di sicurezza

### ■ Cinture di sicurezza a tre punti di ancoraggio

Tutti e cinque i sedili sono dotati di cinture di sicurezza a tre punti di ancoraggio e riavvolgitori con sistema di blocco di emergenza. Durante la guida normale il riavvolgitore permette di muoversi liberamente pur mantenendo una certa tensione sulla cinghia. In caso di collisione o frenata improvvisa, il riavvolgitore si blocca per trattenere il corpo dell'occupante.

### ■ Uso corretto delle cinture di sicurezza

Attenersi alle seguenti istruzioni per un corretto uso:

- Tutti gli occupanti devono sedere con la schiena dritta e ben appoggiata allo schienale e rimanere in questa posizione per tutta la durata del viaggio. Una postura scorretta riduce l'efficienza della cintura e può aumentare il rischio di gravi lesioni in caso di incidente.
- Non posizionare mai il nastro della spalla della cintura a tre punti di ancoraggio sotto il braccio o dietro la schiena. Ciò potrebbe causare lesioni gravissime in caso di incidente.
- Una cintura di sicurezza non può mai essere usata contemporaneamente da due persone. In caso contrario si rischiano lesioni gravissime in caso di incidente.
- Non fissare alcun accessorio sulle cinture di sicurezza. I dispositivi progettati per migliorare il comfort o riposizionare il nastro della spalla delle cintura di sicurezza possono ridurre la capacità protettiva e aumentare il rischio di gravi lesioni in caso di incidente.

### ► Informazioni sulle cinture di sicurezza

Le cinture di sicurezza non forniscono una protezione totale in ogni tipo di incidente. Tuttavia nella maggior parte dei casi, le cinture di sicurezza riducono significativamente il rischio di gravi lesioni.

Nella maggior parte dei paesi l'uso delle cinture di sicurezza è obbligatorio. Si raccomanda di informarsi sulle normative legali dei paesi in cui si guida.

Il riavvolgitore con sistema di blocco di emergenza può bloccarsi se ci si inclina in avanti troppo rapidamente. Movimenti più lenti consentono alla cintura di estendersi completamente senza bloccarsi.

## Promemoria cintura di sicurezza

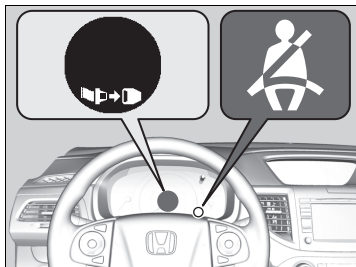

### ■ Sedili anteriori

Il veicolo controlla l'uso delle cinture sui sedili anteriori. Se il commutatore di accensione viene portato su ACCENSIONE **II**\*1 prima che la cintura di sicurezza del conducente sia allacciata, la spia lampeggia. Se il conducente non allaccia la cintura, la spia rimane accesa.

Verrà inoltre emesso periodicamente un segnale acustico e la spia lampeggerà fino a quando il conducente non allaccerà la cintura di sicurezza.

### ■ Sedili posteriori

Il veicolo monitora anche l'uso delle cinture sui sedili posteriori. Il display multi-informazioni avverte se una delle cinture di sicurezza non viene utilizzata.

Sul display viene visualizzato un messaggio quando:

- Una portiera posteriore viene aperta e chiusa.
- Uno dei passeggeri posteriori allaccia o slaccia la cintura di sicurezza.

Viene emesso un segnale acustico se uno dei passeggeri posteriori slaccia la cintura di sicurezza durante la guida.

Per visualizzare il display:  
Premere il pulsante / .

\*1: I modelli con sistema di accesso senza chiavi sono dotati di un pulsante **ENGINE START/STOP** invece che di un commutatore di accensione.

## ☒ Promemoria cintura di sicurezza

Se il conducente o il passeggero anteriore non allaccia le cinture entro sei secondi dal posizionamento del commutatore di accensione su ACCENSIONE **II**\*1, la spia si accende.

Quando nessuno occupa il sedile del passeggero anteriore, la spia non si accende e il cicalino non emette alcun segnale acustico.

Se la spia si accende o viene emesso un segnale acustico quando il sedile del passeggero anteriore non è occupato o quando un passeggero indossa la cintura di sicurezza, c'è un'interferenza con il sensore di rilevamento occupante. Ad esempio:

- Sono presenti oggetti pesanti sul sedile.
- Sul sedile è presente un cuscino.
- Il passeggero anteriore non è seduto correttamente.

Se non è presente nessuna di queste condizioni, far controllare il veicolo dal concessionario quanto prima.



### ■ Tensionatori cinture di sicurezza automatici

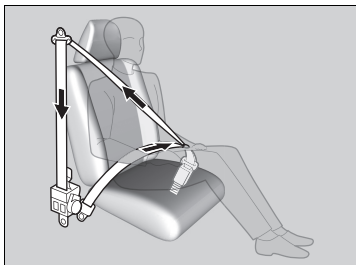

I sedili anteriori sono dotati di tensionatori delle cinture di sicurezza automatici per aumentare il livello di sicurezza.

I tensionatori tendono automaticamente le cinture di sicurezza anteriori durante una collisione frontale di moderata o grave entità, talvolta anche se la collisione non è così grave da attivare gli airbag anteriori.

### ■ Pretensionatore automatico e-Pretensioner delle cinture di sicurezza \*

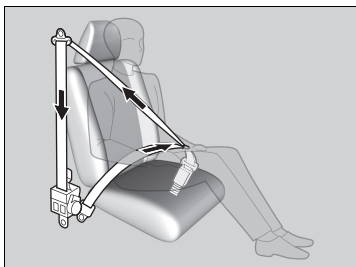

I pretensionatori alimentati da motorino iniziano a riavvolgere le cinture di sicurezza anteriori quando il CMBS, il sistema di assistenza alla frenata di emergenza o il sistema VSA è in funzione. Inoltre, possono attivarsi in caso di brusche sterzate o di impatto del veicolo. Dopo il riavvolgimento, le cinture di sicurezza ritornano nelle posizione originali.

I pretensionatori automatici riavvolgono leggermente le cinture di sicurezza quando si allaccia la fibbia della cintura, si preme il pedale del freno in modo aggressivo o in caso di svolte a raggio stretto e si riavvolgono completamente al rilascio della fibbia della cintura di sicurezza.

### ▣ Tensionatori cinture di sicurezza automatici

I tensionatori delle cinture di sicurezza possono attivarsi una sola volta.

Se un tensionatore è attivato, la spia SRS si accende. Rivolgersi al concessionario per sostituire il tensionatore e ispezionare completamente il sistema delle cinture di sicurezza poiché potrebbe non offrire protezione in un altro incidente.

In caso di impatto laterale di moderata o grave entità, si attiva anche il tensionatore su quel lato del veicolo.

### ▣ Pretensionatore automatico e-Pretensioner delle cinture di sicurezza \*

Se si sono attivati soltanto i pretensionatori automatici e-Pretensioner, non è necessario sostituire alcun componente.

I pretensionatori automatici potrebbero non funzionare se:

- La spia sistema di sicurezza supplementare è accesa.
- La spia del sistema VSA (controllo della stabilità del veicolo) è accesa.

## Allacciamento della cintura di sicurezza

Dopo avere regolato correttamente il sedile anteriore sedendo con la schiena dritta e ben appoggiata allo schienale:

► **Regolazione dei sedili** P. 210

### Cintura di sicurezza a tre punti di ancoraggio



1. Estrarre lentamente la cintura di sicurezza.

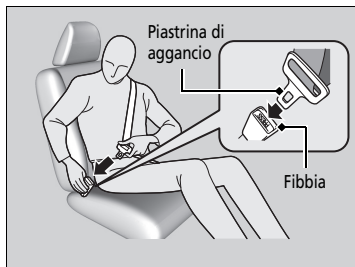

2. Inserire la piastrina di aggancio nella fibbia, quindi tirare la cinghia per verificare che la fibbia sia agganciata.

► Accertarsi che la cintura non sia attorcigliata o incastrata da nessuna parte.

#### Modelli con controllo velocità di crociera adattativo

Quando si inserisce la piastrina di aggancio lato guida o lato passeggero anteriore nella fibbia, la cintura di sicurezza anteriore si ritrae automaticamente.

#### ► Allacciamento della cintura di sicurezza

Se la cintura di sicurezza di un sedile non funziona oppure sembra non funzionare correttamente, il sedile non deve essere occupato. Una cintura che non funzioni correttamente potrebbe non proteggere l'occupante in caso di incidente. Far controllare la cintura dal concessionario quanto prima.

Non inserire mai oggetti estranei nella fibbia o nel meccanismo riavvolgitore.

►► Cinture di sicurezza ► Allacciamento della cintura di sicurezza

Guida sicura



3. Posizionare la cintura addominale il più in basso possibile sul bacino, quindi tirare la fascia diagonale in modo che la cintura addominale aderisca comodamente. Questo permette alle robuste ossa del bacino di assorbire l'energia di un impatto e riduce il rischio di lesioni interne.
4. Se necessario, tirare di nuovo la cintura per eliminare l'eventuale gioco, quindi controllare che la cintura poggia diagonalmente sul torace e sulla spalla. In questo modo le forze generate da un impatto vengono distribuite sulle ossa più robuste del tronco.

### Regolazione dell'ancoraggio superiore

I sedili anteriori sono dotati di ancoraggi superiori regolabili in base all'altezza degli occupanti.

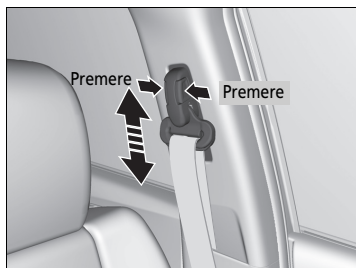

1. Spostare l'ancoraggio verso l'alto e il basso tenendo premuto i pulsanti di sblocco.
2. Posizionare l'ancoraggio in modo che la cintura poggia diagonalmente sul torace e sulla spalla.

### ►► Allacciamento della cintura di sicurezza

## ATTENZIONE

Un posizionamento scorretto delle cinture di sicurezza può causare gravi lesioni o morte in caso di incidente.

Accertarsi che tutte le cinture di sicurezza siano posizionate correttamente prima della guida.

Per rilasciare la cintura, premere il pulsante rosso **PRESS** quindi guidare la cintura manualmente fino a quando si è riavvolta completamente. Quando si esce dal veicolo, accertarsi che la cintura non sia fuori posto e non rimanga chiusa nella portiera.

### ►► Regolazione dell'ancoraggio superiore

L'altezza dell'ancoraggio superiore può essere regolata su quattro livelli. Se la cintura viene a contatto con il collo, ridurre l'altezza un livello alla volta.

Dopo avere effettuato una regolazione, accertarsi che la posizione dell'ancoraggio superiore sia fissata.

### Cintura di sicurezza con ancoraggio rimovibile

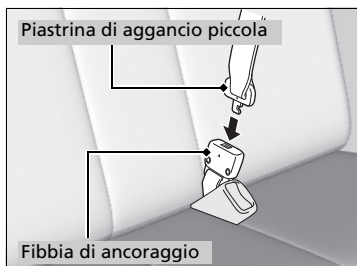
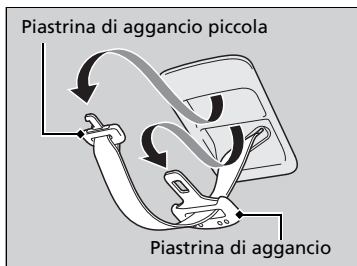

1. Estrarre la piastrina di aggancio piccola della cintura di sicurezza e la piastrina di aggancio da ciascuna fessura di fissaggio nel rivestimento del padiglione.

2. Allineare i contrassegni a triangolo della piastrina di aggancio piccola e della fibbia di ancoraggio. Accertarsi che la cintura di sicurezza non sia attorcigliata. Fissare la cintura alla fibbia di ancoraggio.

3. Inserire la piastrina di aggancio nella fibbia. Allacciare la cintura di sicurezza allo stesso modo della cintura di sicurezza a tre punti di ancoraggio.

### ►► Cintura di sicurezza con ancoraggio rimovibile

## ATTENZIONE

L'uso della cintura di sicurezza con l'ancoraggio rimovibile sganciato aumenta il rischio di lesioni gravi o mortali in caso di incidente.

Prima di utilizzare la cintura di sicurezza, accertarsi che l'ancoraggio rimovibile sia correttamente agganciato.

Per sganciare l'ancoraggio rimovibile, inserire la piastrina di aggancio nella fessura sul lato della fibbia di ancoraggio.

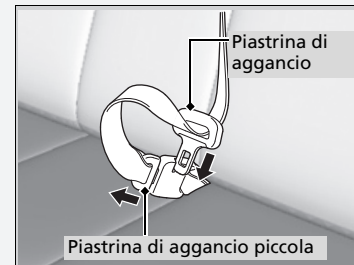

Guida sicura

SEGUE

►► Cinture di sicurezza ► Allacciamento della cintura di sicurezza

■ **Consigli per le donne in stato di gravidanza**

Il modo migliore per proteggere sia la madre che il feto durante la guida è di indossare sempre la cintura di sicurezza e tenere la fascia addominale della cintura il più in basso possibile sul bacino.

Indossare la fascia diagonale sul torace evitando l'addome.



Indossare la fascia addominale della cintura il più in basso possibile sul bacino.

▣ **Consigli per le donne in stato di gravidanza**

Durante le visite mediche periodiche, chiedere al medico se si può continuare a guidare.

Per ridurre il rischio di lesioni per la madre e per il feto causate dall'attivazione dell'airbag anteriore:

- Durante la guida, sedersi con la schiena dritta e regolare il sedile il più indietro possibile ma in modo tale da mantenere comunque il completo controllo del veicolo.
- Se si occupa il sedile del passeggero anteriore, regolare il sedile il più indietro possibile.

## Controllo delle cinture di sicurezza

Controllare regolarmente le condizioni delle cinture di sicurezza nel seguente modo:

- Estrarre completamente ciascuna cintura e controllare se presenta sfilacciate, tagli, bruciature o segni di usura.
- Controllare che le linguette funzionino regolarmente e che le cinture si riavvolgano facilmente.
  - Se la cintura non si riavvolge facilmente, un intervento di pulizia potrebbe risolvere il problema. Utilizzare esclusivamente sapone delicato e acqua tiepida. Non utilizzare candeggina o solventi per pulizia. Assicurarsi che la cintura sia completamente asciutta prima di consentirne il riavvolgimento.

Una cintura che non sia in buone condizioni o che non funzioni correttamente non fornirà un buon livello di protezione e pertanto deve essere sostituita non appena possibile.

Se una cintura viene usurata in seguito a un incidente potrebbe non fornire lo stesso livello di protezione in un altro incidente. Pertanto fare controllare le cinture di sicurezza dal concessionario dopo una collisione.

### ☒ Controllo delle cinture di sicurezza

#### **ATTENZIONE**

**Il mancato controllo o la mancata manutenzione delle cinture di sicurezza può causare gravi lesioni o morte se le cinture non funzionano correttamente in caso di necessità.**

**Controllare regolarmente le cinture di sicurezza e fare riparare eventuali guasti non appena possibile.**

**ATTENZIONE:** Non apportare modifiche o aggiungere elementi che impediscano ai dispositivi di regolazione delle cinture di sicurezza di rimuovere eventuali giochi o la regolazione del gruppo cinture di sicurezza per rimuovere eventuali giochi.

**ATTENZIONE:** È fondamentale sostituire l'intero gruppo dopo un impatto grave, anche se non vi sono danni visibili.

**ATTENZIONE:** Prestare attenzione ad evitare la contaminazione dei nastri con lucidi, oli e sostanze chimiche, in particolare con l'acido della batteria. Per una pulizia sicura, utilizzare sapone delicato e acqua. La cintura deve essere sostituita se i nastri risultano lacerati, contaminati o danneggiati.

►► Cinture di sicurezza ► Punti di ancoraggio

## Punti di ancoraggio

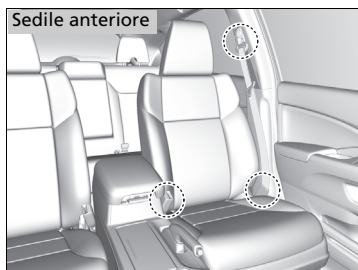

Durante la sostituzione delle cinture di sicurezza, utilizzare i punti di ancoraggio mostrati nelle immagini.  
Il sedile anteriore è dotato di una cintura di sicurezza a tre punti di ancoraggio.

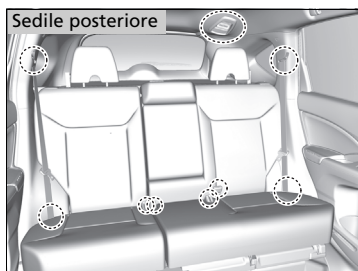

Il sedile posteriore è dotato di tre cinture di sicurezza a tre punti di ancoraggio.

Guida sicura

# Airbag

## Componenti del sistema airbag

Gli airbag anteriori, anteriori laterali e laterali a tendina si attivano a seconda della direzione e della gravità dell'impatto. Il sistema airbag include:

- Due airbag anteriori del sistema di sicurezza supplementare (SRS). L'airbag lato guida è alloggiato al centro del volante, mentre l'airbag lato passeggero è alloggiato nella plancia. Entrambi sono contrassegnati con **SRS AIRBAG**.
- Due airbag laterali, uno per il conducente e l'altro per il passeggero anteriore. Gli airbag sono alloggiati nel bordo esterno degli schienali. Entrambi sono contrassegnati con **SIDE AIRBAG**.
- Due airbag laterali a tendina, uno su ciascun lato del veicolo. Gli airbag sono alloggiati nel rivestimento del padiglione, sopra i finestrini. I montanti anteriore e posteriore sono contrassegnati con **SIDE CURTAIN AIRBAG**.
- Una centralina di comando elettronica che monitora e registra costantemente le informazioni sui sensori, sugli attivatori degli airbag, sui tensionatori delle cinture di sicurezza e sull'uso delle cinture di sicurezza del conducente e del passeggero anteriore, quando il commutatore di accensione è posizionato su ACCENSIONE **II**\*1.
- Tensionatori automatici delle cinture di sicurezza anteriori.
- Una spia sulla plancia che avverte il conducente che l'airbag anteriore lato passeggero è disattivato.
- Sensore di sicurezza

### Modelli con CMBS

- I tensionatori delle cinture di sicurezza anteriori includono anche i pretensionatori automatici e-Pretensioner.
- Sensori d'urto in grado di rilevare una collisione anteriore o laterale di moderata o grave entità.
- Una spia sul quadro strumenti che avverte il conducente di un possibile guasto al sistema airbag o ai tensionatori delle cinture di sicurezza.

\*1: I modelli con sistema di accesso senza chiavi sono dotati di un pulsante **ENGINE START/STOP** invece che di un commutatore di accensione.



►► Airbag ► Componenti del sistema airbag

### Informazioni importanti sugli airbag

Gli airbag possono costituire un grave pericolo. Per eseguire la loro funzione, gli airbag devono gonfiarsi con una forza notevole. Pertanto, sebbene contribuiscano in molti casi a salvare la vita, gli airbag possono causare ustioni, ecchimosi e altre lesioni minori, ma talvolta anche letali se gli occupanti non sono seduti correttamente con la cintura allacciata.

**Cosa fare:** Indossare sempre la cintura di sicurezza in modo corretto, sedersi con la schiena dritta e il più lontano possibile dal volante ma comunque in modo da mantenere il completo controllo del veicolo. Il passeggero anteriore deve spostare il proprio sedile il più lontano possibile dalla plancia.

È opportuno tenere presente che nessun sistema di sicurezza può garantire la protezione totale da lesioni o morte in caso di incidenti gravi, anche se si indossano correttamente le cinture di sicurezza e gli airbag si attivano.

**Non collocare oggetti pesanti o appuntiti tra sé e l'airbag anteriore.** Tenere sulle ginocchia oggetti pesanti o appuntiti oppure guidare con una pipa o un altro oggetto appuntito in bocca può causare lesioni in caso di gonfiaggio dell'airbag anteriore.

**Non fissare o posizionare oggetti sui coperchi degli airbag anteriori.** La presenza di oggetti sui coperchi contrassegnati con **SRS AIRBAG** potrebbe compromettere il corretto funzionamento degli airbag o essere spostati all'interno del veicolo e colpire gli altri passeggeri in caso di gonfiaggio degli airbag.

### Informazioni importanti sugli airbag

Non tentare di disattivare gli airbag. Gli airbag insieme alle cinture di sicurezza offrono il massimo livello di protezione.

Durante la guida, tenere le mani sul volante in modo che mani e braccia non si trovino sulla traiettoria dell'airbag anteriore. Non poggiare le braccia sul coperchio dell'airbag.

## Tipi di airbag

Il veicolo è dotato di tre tipi di airbag:

- **Airbag anteriori:** Airbag davanti ai sedili lato guida e passeggero anteriore.
- **Airbag laterali:** Airbag posizionati negli schienali dei sedili lato guida e passeggero anteriore.
- **Airbag laterali a tendina:** Airbag sopra i finestrini.

Ciascun tipo viene descritto nelle pagine seguenti.

### ►► Tipi di airbag

Gli airbag possono gonfiarsi in qualsiasi momento quando il commutatore di accensione si trova su ACCENSIONE **II**\*1.

Dopo il gonfiaggio di un airbag in caso di incidente, può essere prodotta una piccola quantità di fumo. Questo è dovuto al processo di combustione del dispositivo di gonfiaggio e non è nocivo. Tuttavia, può causare disturbi temporanei negli individui affetti da problemi respiratori. In tal caso, uscire dal veicolo non appena è sicuro farlo.

\*1: I modelli con sistema di accesso senza chiavi sono dotati di un pulsante **ENGINE START/STOP** invece che di un commutatore di accensione.

### ►► Airbag anteriori (SRS)

Durante uno scontro frontale sufficientemente grave da causare l'attivazione di uno o di entrambi gli airbag anteriori, questi possono gonfiarsi a velocità diverse, in base alla gravità dello scontro, al fatto che le cinture di sicurezza siano allacciate e/o ad altri fattori. Gli airbag anteriori sono progettati per integrare la funzione delle cinture di sicurezza e ridurre la possibilità di lesioni alla testa e al torace negli scontri frontali.

## Airbag anteriori (SRS)

Gli airbag anteriori SRS si gonfiano in caso di collisione di moderata o grave entità per aiutare a proteggere la testa e il torace del conducente e/o del passeggero anteriore.

L'**SRS** (sistema di sicurezza supplementare) indica che gli airbag sono progettati per integrare la funzione delle cinture di sicurezza e non le sostituiscono. Le cinture di sicurezza rappresentano il sistema di sicurezza principale per gli occupanti.

### Ubicazione

L'airbag anteriore del guidatore è alloggiato al centro del volante, mentre l'airbag del passeggero anteriore è alloggiato nella plancia. Entrambi sono contrassegnati con **SRS AIRBAG**.

## ►► Airbag ► Airbag anteriori (SRS)

### ■ Funzionamento

Gli airbag anteriori sono progettati per gonfiarsi in caso di collisioni frontali di moderata o grave entità. Quando il veicolo decelera improvvisamente, i sensori inviano le informazioni alla centralina di comando la quale, a sua volta, impartisce il comando per gonfiare uno o entrambi gli airbag anteriori.

Una collisione frontale può essere uno scontro centrato o eccentrico tra due veicoli oppure uno scontro del veicolo contro un oggetto stazionario, come un muro di cemento.

### ■ Funzionamento degli airbag anteriori

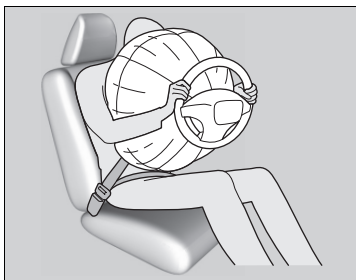

In caso di incidente la cintura di sicurezza trattiene il tronco, mentre l'airbag anteriore fornisce la protezione supplementare per la testa e il torace.

Gli airbag anteriori si sgonfiano immediatamente, in modo da non interferire con la visibilità del guidatore e la capacità di sterzare o azionare gli altri comandi.

Il tempo totale richiesto per il gonfiaggio e lo sgonfiaggio è talmente breve che la maggior parte degli occupanti non si accorge che gli airbag si sono attivati fino al momento dello sgonfiaggio.

### ► Funzionamento degli airbag anteriori

Gli airbag lato guida e passeggero anteriore si gonfiano normalmente a distanza di una frazione di secondo, tuttavia è possibile che si gonfi soltanto uno degli airbag. Ciò può accadere quando l'intensità della collisione è pari al valore limite, o soglia, che determina se gli airbag si debbano gonfiare o meno. In tali casi la cintura di sicurezza fornisce sufficiente protezione e, ad ogni modo, la protezione supplementare fornita dall'airbag sarebbe minima.

### ■ Casi in cui gli airbag anteriori non dovrebbero attivarsi

**Scontri frontali di minore entità:** Gli airbag anteriori sono progettati per integrare la funzione delle cinture di sicurezza e salvare la vita, non per evitare piccole abrasioni o fratture derivanti da scontri frontali di lieve o grave entità.

**Impatti laterali:** Gli airbag anteriori possono offrire protezione quando una decelerazione improvvisa proietta il conducente o il passeggero anteriore verso la parte anteriore del veicolo. Gli airbag laterali e gli airbag laterali a tendina sono progettati specificatamente per aiutare a ridurre la gravità delle lesioni che possono verificarsi in caso di impatti laterali di moderata o grave entità, tali da spingere il conducente o il passeggero verso il lato del veicolo.

**Impatti posteriori:** I poggiatesta e le cinture di sicurezza sono i dispositivi di sicurezza più efficaci in caso di impatto posteriore. Gli airbag anteriori non possono fornire una protezione efficiente in quanto non sono concepiti per attivarsi in questi tipi di collisioni.

**Ribaltamenti:** Le cinture di sicurezza, gli airbag laterali e gli airbag laterali a tendine offrono il massimo livello di sicurezza in caso di ribaltamento. Gli airbag anteriori non sono progettati per attivarsi in caso di ribaltamento, quindi non offrono una protezione efficiente.

### ■ Attivazione degli airbag anteriori con danni minimi o nessun danno visibile

Poiché il sistema airbag rileva una decelerazione improvvisa, un impatto violento sul telaio del veicolo o sulla sospensione potrebbe causare l'attivazione di uno o più airbag. Ciò potrebbe verificarsi, ad esempio, quando si urta contro il bordo del marciapiede, il bordo di una fossa o un altro oggetto fisso basso che causa una decelerazione improvvisa nel telaio del veicolo. Poiché l'impatto avviene al di sotto del veicolo, i danni potrebbero non essere evidenti.

### ■ Mancata attivazione degli airbag anteriori anche in caso di danni esterni apparentemente gravi

Poiché le zone deformabili della carrozzeria assorbono l'energia prodotta durante un impatto, l'entità dei danni visibili non sempre indica un funzionamento corretto dell'airbag. Infatti alcune collisioni possono causare gravi danni senza che gli airbag si attivino; questo perché gli airbag non erano necessari oppure perché non avrebbero comunque fornito la protezione necessaria.

SEGUE

53

## ►► Airbag ► Airbag anteriori (SRS)

### ■ Sistema di disattivazione dell'airbag passeggero anteriore

Se è indispensabile montare un seggiolino di sicurezza per bambini rivolto all'indietro sul sedile del passeggero anteriore, disattivare manualmente il sistema airbag passeggero anteriore mediante la chiave di accensione.

Guida sicura

#### ■ Interruttore ON/OFF airbag passeggero anteriore

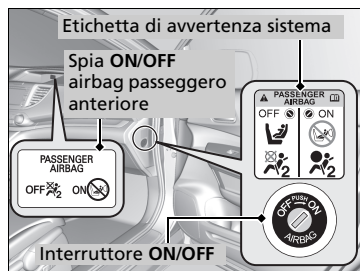

Quando l'interruttore **ON/OFF** airbag passeggero anteriore è posizionato su:

**OFF:** L'airbag passeggero anteriore è disattivato. L'airbag passeggero anteriore non si gonfia durante uno scontro frontale grave che attiva il gonfiaggio dell'airbag anteriore lato guida.

La spia di disattivazione dell'airbag passeggero anteriore rimane accesa come promemoria.

**ON:** L'airbag passeggero anteriore è attivato. La spia di attivazione dell'airbag passeggero anteriore si accende e rimane accesa per circa 60 secondi.

#### ■ Per disattivare il sistema airbag passeggero anteriore

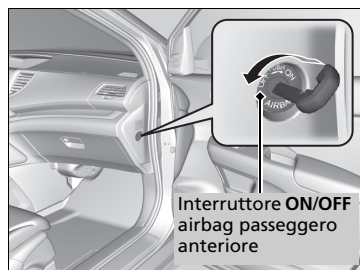

1. Inserire il freno di stazionamento e portare il commutatore di accensione su **BLOCCO 0**\*1. Estrarre la chiave.
2. Aprire la portiera anteriore lato passeggero.
3. Inserire la chiave di accensione nell'interruttore **ON/OFF** airbag passeggero anteriore.
  - L'interruttore si trova sul pannello laterale del quadro strumenti lato passeggero anteriore.
4. Portare la chiave su **OFF** quindi rimuoverla dall'interruttore.

\*1: I modelli con sistema di accesso senza chiavi sono dotati di un pulsante **ENGINE START/STOP** invece che di un commutatore di accensione.

### ►► Sistema di disattivazione dell'airbag passeggero anteriore

#### ⚠ ATTENZIONE

Il sistema airbag passeggero anteriore deve essere disattivato qualora non sia possibile evitare di collocare un seggiolino di sicurezza per bambini rivolto all'indietro nel sedile passeggero anteriore.

Se si gonfia, l'airbag passeggero anteriore può colpire il seggiolino di sicurezza per bambini rivolto all'indietro con una forza sufficiente da causare la morte del bambino o lesioni estremamente gravi.

#### ⚠ ATTENZIONE

Attivare il sistema airbag passeggero anteriore se non viene utilizzato il seggiolino di sicurezza per bambini rivolto all'indietro sul sedile passeggero anteriore.

La disattivazione del sistema airbag passeggero anteriore può causare lesioni gravi o morte in caso di incidente.

### ■ Spia di disattivazione dell'airbag passeggero anteriore

Quando il sistema airbag passeggero anteriore viene attivato, la spia di attivazione si accende per un minuto, quindi si spegne.

Quando il sistema airbag passeggero anteriore viene disattivato, la spia di disattivazione si accende e rimane accesa.

### ■ Etichetta del sistema di disattivazione dell'airbag passeggero anteriore

L'etichetta si trova sul pannello laterale del quadro strumenti lato passeggero anteriore.

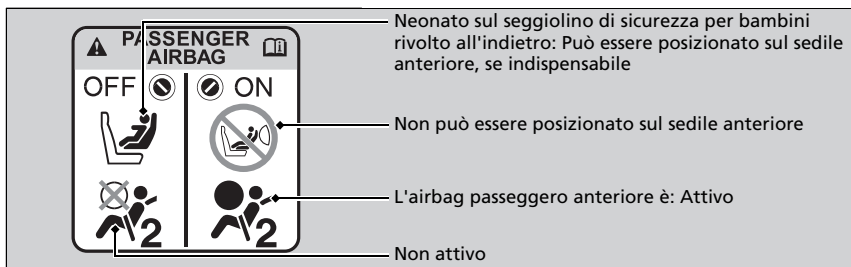

### ☒ Interruttore di disattivazione dell'airbag passeggero anteriore

#### AVVISO

- Utilizzare la chiave di accensione del veicolo per ruotare l'interruttore **ON/OFF** airbag passeggero anteriore. Se si usa una chiave diversa, l'interruttore potrebbe venire danneggiato o il sistema airbag passeggero anteriore potrebbe non funzionare correttamente.
- Non chiudere la portiera o applicare un carico eccessivo sulla chiave di accensione mentre è inserita nell'interruttore **ON/OFF** airbag passeggero anteriore. Ciò potrebbe causare danni all'interruttore o alla chiave.

Si consiglia vivamente di non montare il seggiolino di sicurezza per bambini rivolto all'indietro sul sedile del passeggero anteriore.

#### ☒ Protezione dei neonati P. 65

È responsabilità del proprietario impostare il sistema airbag passeggero anteriore su **OFF** quando si colloca un seggiolino di sicurezza per bambini rivolto all'indietro sul sedile passeggero anteriore.

Quando sul sedile passeggero anteriore non è presente un seggiolino di sicurezza per bambini rivolto all'indietro, riattivare il sistema.

►► Airbag ► Airbag laterali

## Airbag laterali

Gli airbag laterali contribuiscono a proteggere il tronco e la parte pelvica del conducente o del passeggero anteriore durante un impatto laterale di moderata o grave entità.

Gli airbag laterali sono particolarmente pericolosi quando sul sedile anteriore si trova un bambino.

Guida sicura

### Ubicazione

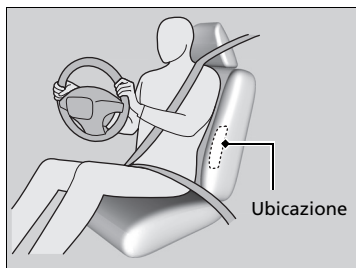

Gli airbag laterali sono alloggiati nel bordo esterno degli schienali lato guida e passeggero.

Entrambi sono contrassegnati con **SIDE AIRBAG**.

### ►► Airbag laterali

Non consentire al passeggero anteriore di appoggiarsi lateralmente con la testa nella traiettoria di gonfiaggio dell'airbag laterale.

Durante il gonfiaggio, l'airbag laterale può colpire con forza e ferire gravemente il passeggero.

Non montare accessori sugli airbag laterali o accanto ad essi. Questi possono interferire con il corretto funzionamento degli airbag o ferire qualcuno se l'airbag si gonfia.

Se l'impatto è sul lato del passeggero, l'airbag si attiva anche se il sedile del passeggero non è occupato.

## Funzionamento

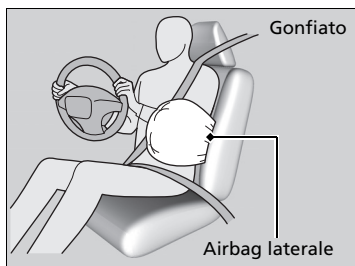

Quando i sensori rilevano un impatto laterale di moderata o grave entità, la centralina di comando invia un segnale all'airbag laterale sul lato dell'impatto per gonfiarlo immediatamente.

### ■ Attivazione di un airbag laterale con danni minimi o nessun danno visibile

Poiché il sistema airbag rileva una decelerazione improvvisa, un impatto violento sul lato del telaio può provocare l'attivazione di un airbag laterale. In questi casi i danni derivati dall'impatto potrebbero essere minimi o nulli, anche se i sensori d'urto laterale hanno rilevato un impatto di entità tale da attivare l'airbag.

### ■ Mancata attivazione di un airbag laterale anche in caso di danni esterni apparentemente gravi

È possibile che un airbag laterale non si gonfi durante un impatto che provoca danni apparentemente gravi. Ciò può accadere quando il punto d'impatto si trova verso la parte più anteriore o posteriore del veicolo oppure quando le zone deformabili della carrozzeria assorbono la maggior parte dell'energia dello scontro. In entrambi i casi, l'airbag laterale non sarebbe necessario e comunque non fornirebbe la protezione necessaria.

## ✘ Airbag laterali

Non coprire o sostituire i rivestimenti degli schienali dei sedili anteriori senza aver prima consultato il concessionario. La copertura o la sostituzione non adeguata dei rivestimenti degli schienali dei sedili anteriori può impedire il corretto gonfiaggio degli airbag laterali in caso di impatto laterale.

Non consentire al passeggero anteriore di appoggiarsi lateralmente con la testa nella traiettoria di gonfiaggio dell'airbag laterale. Durante il gonfiaggio, l'airbag laterale può colpire con forza e ferire gravemente il passeggero.



►► Airbag ► Airbag laterali a tendina

## Airbag laterali a tendina

Gli airbag laterali a tendina aiutano a proteggere la testa del conducente e dei passeggeri che occupano i sedili esterni durante gli impatti laterali di moderata o grave entità.

Guida sicura

### Ubicazione

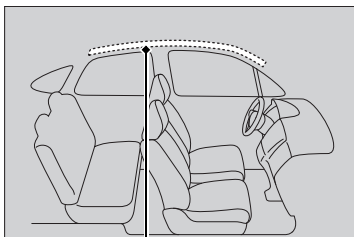

Ubicazione airbag laterali a tendina

Gli airbag laterali a tendina si trovano nella plafone sopra i finestrini su entrambi i lati del veicolo.

### Funzionamento

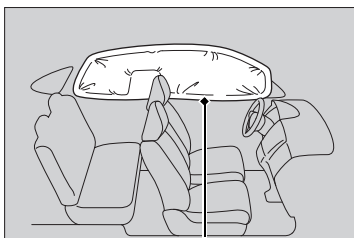

Airbag laterale a tendina attivato

L'airbag laterale a tendina è progettato per attivarsi in caso di impatto laterale di moderata o grave entità.

### Attivazione degli airbag laterali a tendina in caso di collisione frontale

Uno o entrambi gli airbag laterali a tendina possono gonfiarsi in caso di collisione frontale eccentrica di moderata o grave entità. In questo caso gli airbag laterali a tendina inizieranno a gonfiarsi con un lieve ritardo rispetto agli airbag anteriori.

### ►► Airbag laterali a tendina

Gli airbag laterali a tendina offrono la massima efficienza quando l'occupante è seduto con la schiena dritta e bene appoggiata al sedile e la cintura allacciata.

Non fissare oggetti ai finestrini o ai montanti del tetto che potrebbero interferire con il corretto funzionamento degli airbag laterali a tendina.

Non appendere una giacca o oggetti pesanti sul gancio per abiti. Ciò può causare lesioni in caso di gonfiaggio dell'airbag laterale a tendina.

## Spie del sistema airbag

In caso di guasto al sistema airbag, la spia SRS si accende e sul display multi-informazioni viene visualizzato un messaggio.

### Spia del sistema di sicurezza supplementare (SRS)

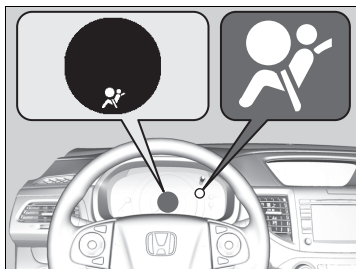

#### ■ Quando il commutatore di accensione si trova su ACCENSIONE \*1

La spia si accende per alcuni secondi, quindi si spegne. Ciò indica che il sistema funziona correttamente.

Se la spia si accende in qualsiasi altro momento oppure non si accende affatto, rivolgersi al concessionario per fare controllare il sistema non appena possibile. In caso contrario gli airbag e i tensionatori delle cinture di sicurezza potrebbero non funzionare correttamente quando è necessario.

\*1: I modelli con sistema di accesso senza chiavi sono dotati di un pulsante **ENGINE START/STOP** invece che di un commutatore di accensione.

### Spia del sistema di sicurezza supplementare (SRS)

#### ⚠ ATTENZIONE

Se la spia SRS viene ignorata, si rischiano gravi lesioni o la morte se i sistemi airbag o i tensionatori non dovessero funzionare correttamente.

Se la spia SRS si accende a indicare la presenza di un possibile guasto, fare controllare il veicolo dal concessionario non appena possibile.

#### ⚠ ATTENZIONE

Se la spia SRS si accende, rimuovere immediatamente il seggiolino di sicurezza per bambini rivolto all'indietro dal sedile passeggero anteriore. Anche se l'airbag passeggero anteriore è stato disattivato, non ignorare la spia SRS.

Potrebbe essere presente un guasto nel sistema SRS che potrebbe causare l'attivazione dell'airbag passeggero anteriore, con conseguenti lesioni gravi o morte.

►► Airbag ► Spie del sistema airbag

### ■ Spia di disattivazione dell'airbag passeggero anteriore

Guida sicura

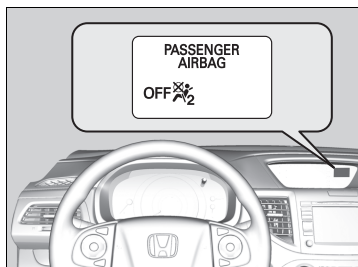

#### ■ Quando la spia di disattivazione dell'airbag passeggero si accende

La spia rimane accesa se il sistema airbag passeggero anteriore è disattivato.

Quando sul sedile del passeggero anteriore non è presente un seggiolino di sicurezza per bambini rivolto all'indietro, riattivare manualmente il sistema. La spia deve spegnersi.

## Manutenzione dell'airbag

Non è necessario, ed è sconsigliato, eseguire autonomamente interventi di manutenzione o sostituzione di qualsiasi componente del sistema airbag. Tuttavia, è opportuno fare controllare il veicolo dal concessionario nei seguenti casi:

### ■ Dopo l'attivazione degli airbag

Se un airbag si è gonfiato, la centralina di comando e gli altri componenti associati al sistema devono essere sostituiti. Analogamente, è necessario sostituire un tensionatore automatico della cintura di sicurezza che si è attivato.

### ■ In caso di collisione di moderata o grave entità

Anche se gli airbag non si sono gonfiati, fare controllare i seguenti componenti dal concessionario: tensionatori cinture di sicurezza anteriori e tutte le cinture di sicurezza indossate al momento dello scontro.

### ►► Manutenzione dell'airbag

È vietato rimuovere i componenti dell'airbag dal veicolo.

In caso di guasto, arresto o in seguito al gonfiaggio dell'airbag/funzionamento del tensionatore della cintura di sicurezza, contattare un tecnico qualificato per la manutenzione.

Si sconsiglia di utilizzare componenti di sistemi airbag recuperati, inclusi l'airbag, i tensionatori, i sensori e la centralina di comando.

## Sicurezza dei bambini

### Protezione dei bambini

Ogni anno molti bambini rimangono feriti o perdono la vita a causa di incidenti stradali, perché non utilizzano un seggiolino di sicurezza, o non lo utilizzano correttamente. Infatti gli incidenti stradali sono la causa principale di morte per i bambini fino ai 12 anni di età.

Per ridurre il numero di bambini che perdono la vita o rimangono feriti, i neonati e i bambini devono essere fissati correttamente quando si trovano nel veicolo.

Guida sicura

#### Protezione dei bambini

### ⚠ ATTENZIONE

Il mancato uso o l'uso improprio del seggiolino di sicurezza per bambini può causare gravi lesioni o la morte dei bambini coinvolti in un incidente.

Se il bambino è troppo piccolo per indossare una cintura di sicurezza, utilizzare un seggiolino di sicurezza idoneo. Per i bambini più grandi, utilizzare la cintura di sicurezza e, se necessario, un cuscino di rialzo per bambini.

In molti paesi, la legislazione prevede che tutti i bambini fino ai 12 anni, e la cui altezza non superi i 150 cm, siano fissati correttamente nel sedile posteriore.

In molti paesi è obbligatorio utilizzare un seggiolino di sicurezza per bambini adeguato e omologato per il trasporto dei bambini sul sedile del passeggero. Verificare le normative locali interessate.

#### Modelli europei

I seggiolini di sicurezza per bambini devono essere conformi alle specifiche UN-ECE R44 o alle normative dei paesi in cui si guida.

➔ **Sceita del seggiolino di sicurezza per bambini** P. 68

#### Eccetto modelli europei

Si consiglia di utilizzare seggiolini di sicurezza per bambini conformi alle specifiche UN-ECE R44 o alle normative dei paesi in cui si guida.

**I bambini devono essere seduti correttamente sui sedili posteriori.** Questo perché:

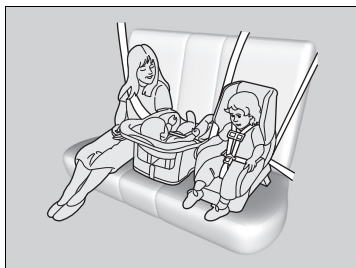

- L'attivazione di un airbag anteriore o laterale può causare lesioni o la morte di un bambino seduto sul sedile anteriore.
- Un bambino seduto sul sedile anteriore può interferire con la capacità del conducente di controllare il veicolo in modo sicuro.
- Le statistiche dimostrano che la sicurezza dei bambini di ogni età, peso e altezza aumenta se sono seduti sul sedile posteriore con la cintura allacciata.

## ►► Sicurezza dei bambini ►► Protezione dei bambini

- I bambini troppo piccoli per indossare la cintura di sicurezza devono essere bloccati adeguatamente in un seggiolino di sicurezza per bambini montato correttamente sul veicolo utilizzando la fascia addominale della cintura di sicurezza a tre punti di ancoraggio.
- Non tenere mai un bambino sulle ginocchia perché non è possibile proteggerlo in caso di collisione.
- Il passeggero non deve mai passare la propria cintura sul bambino. In caso di incidente, la cintura potrebbe esercitare troppa pressione sul bambino e provocare lesioni gravi o addirittura letali.
- Non utilizzare la stessa cintura per due bambini. Entrambi i bambini possono subire gravi lesioni in caso di incidente.
- Non permettere ai bambini di utilizzare i comandi per aprire le portiere, i finestrini o per regolare i sedili.
- Non lasciare i bambini all'interno del veicolo senza la supervisione di un adulto, soprattutto quando fa caldo perché la temperatura dell'abitacolo può aumentare a tal punto da causare la morte. Inoltre i bambini lasciati soli possono attivare i comandi del veicolo e metterlo accidentalmente in moto.

### ►► Protezione dei bambini

Aletta parasole passeggero anteriore

## ⚠ ATTENZIONE



**NON utilizzare mai un seggiolino di sicurezza per bambini rivolto all'indietro su un sedile protetto da un AIRBAG ATTIVO sul lato anteriore, poiché potrebbe provocare LESIONI GRAVI o LETALI al bambino.**

**ATTENZIONE:** Utilizzare il pulsante di blocco alzacristalli elettrici per impedire ai bambini di aprire i finestrini. In questo modo si impedisce ai bambini di giocare con i finestrini, cosa che potrebbe esporli a pericoli o distrarre il conducente.

► **Apertura/chiusura degli alzacristalli elettrici**

P. 180

**ATTENZIONE:** Quando si lascia il veicolo incustodito (con altri occupanti), accertarsi sempre di estrarre e portare con sé la chiave di accensione.

## Sicurezza di neonati e bambini piccoli

### ■ Protezione dei neonati

Per il trasporto dei neonati è necessario utilizzare un seggiolino di sicurezza per bambini reclinabile rivolto all'indietro, fino a quando non raggiungono il limite di peso o di altezza stabilito dal produttore e non raggiungono un anno di età.

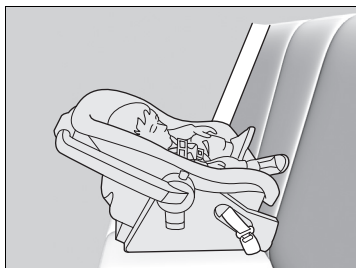

### ■ Posizionamento di un seggiolino di sicurezza per bambini rivolto all'indietro

I seggiolini di sicurezza per bambini devono essere posizionati e fissati sul sedile posteriore.

### ►► Protezione dei neonati

#### ⚠ ATTENZIONE

Il posizionamento del seggiolino di sicurezza per bambini rivolto all'indietro sul sedile anteriore può causare gravi lesioni o la morte del bambino in caso di gonfiaggio dell'airbag passeggero anteriore.

Posizionare sempre il seggiolino di sicurezza per bambini rivolto all'indietro sul sedile posteriore, non su quello anteriore.

Come indicato nella normativa UN-ECE R94:

#### ⚠ ATTENZIONE



NON utilizzare mai un seggiolino di sicurezza per bambini rivolto all'indietro su un sedile protetto da un AIRBAG ATTIVO sul lato anteriore, poiché potrebbe provocare LESIONI GRAVI o LETALI al bambino.



►► Sicurezza dei bambini ► Sicurezza di neonati e bambini piccoli

Guida sicura

Se installato correttamente, il seggiolino di sicurezza per bambini rivolto all'indietro può impedire al conducente o al passeggero anteriore di spostare il sedile completamente indietro o di bloccare lo schienale nella posizione desiderata.

►► Protezione dei neonati

Se l'airbag anteriore lato passeggero si gonfia, può colpire con estrema forza il seggiolino di sicurezza per bambini rivolto all'indietro, spostandolo o smontandolo e ferendo gravemente il bambino.

Non posizionare mai i seggiolini di sicurezza per bambini rivolti all'indietro nel senso di marcia.

Fare sempre riferimento alle istruzioni del produttore del seggiolino prima dell'installazione.

Se non si può evitare di montare un seggiolino di sicurezza per bambini rivolto all'indietro sul sedile del passeggero anteriore, disattivare manualmente il sistema airbag del passeggero anteriore.

► **Sistema di disattivazione dell'airbag passeggero anteriore** P. 54

### ■ Protezione dei bambini più piccoli

Dall'età di un anno, se il peso del bambino rientra nella gamma indicata dal produttore del seggiolino, il bambino potrà viaggiare in un seggiolino rivolto in avanti assicurandosi di stringere bene le cinture che trattengono il seggiolino.

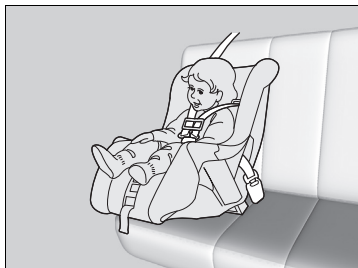

#### ■ Posizionamento del seggiolino di sicurezza per bambini rivolto in avanti

Si consiglia vivamente di posizionare un seggiolino di sicurezza per bambini rivolto in avanti sul sedile posteriore.

Il posizionamento del seggiolino di sicurezza per bambini rivolto in avanti sul sedile anteriore può essere pericoloso. Il sedile posteriore è il posto più sicuro per un bambino.

### ►► Protezione dei bambini più piccoli

## ⚠ ATTENZIONE

Il posizionamento del seggiolino di sicurezza per bambini rivolto in avanti sul sedile anteriore può causare gravi lesioni o la morte del bambino in caso di gonfiaggio dell'airbag anteriore.

Se non si può evitare di posizionare il seggiolino di sicurezza per bambini rivolto in avanti sul sedile anteriore, spostare il sedile il più indietro possibile e allacciare la cintura del bambino.

Informarsi sulle leggi e sulle normative relative all'uso di seggiolini di sicurezza per bambini in vigore nel paese in cui si guida e seguire le istruzioni del produttore.

Molti esperti raccomandano di utilizzare il seggiolino di sicurezza rivolto all'indietro per bambini fino a due anni, se l'altezza e il peso del bambino lo consentono.

Guida sicura

SEGUE

67

►► Sicurezza dei bambini ► Sicurezza di neonati e bambini piccoli

### ■ Scelta del seggiolino di sicurezza per bambini

Alcuni seggiolini di sicurezza per bambini sono compatibili con gli ancoraggi inferiori. Alcuni sono dotati di un dispositivo di accoppiamento rigido, mentre altri dispongono di un dispositivo di accoppiamento flessibile. Entrambi sono semplici da utilizzare. È possibile montare alcuni seggiolini di sicurezza per bambini di design precedente utilizzando la cintura di sicurezza. Indipendentemente dal tipo scelto, attenersi alle istruzioni d'uso e di manutenzione del produttore del seggiolino e alle istruzioni riportate nel presente manuale. Il montaggio corretto è fondamentale per ottimizzare la sicurezza del bambino.

Il tipo flessibile potrebbe non essere disponibile in tutti i paesi.

Nei sedili non dotati di ancoraggi inferiori, per maggiore sicurezza montare il seggiolino di sicurezza per bambini utilizzando la cintura di sicurezza e un dispositivo di fissaggio superiore. Ciò è necessario poiché, quando non viene utilizzato il sistema di ancoraggio inferiore, tutti i seggiolini di sicurezza per bambini devono essere fissati con la cintura addominale o con la fascia addominale della cintura di sicurezza a tre punti di ancoraggio. Inoltre, il produttore del seggiolino di sicurezza per bambini potrebbe consigliare di utilizzare un seggiolino ISOFIX una volta che il bambino raggiunge un determinato peso. Leggere il manuale utente del seggiolino di sicurezza per bambini per le corrette istruzioni di montaggio.

### ■ Fattori importanti da considerare quando si seleziona un seggiolino di sicurezza per bambini

Assicurarsi che il seggiolino di sicurezza per bambini sia conforme ai seguenti tre requisiti:

- Il seggiolino deve essere del tipo e delle dimensioni corrette per il bambino.
- Il seggiolino deve essere del tipo corretto per il sedile su cui verrà posizionato.
- Il seggiolino deve essere conforme agli standard sulla sicurezza. Si consiglia di utilizzare seggiolini di sicurezza per bambini conformi alle specifiche UN-ECE R44 o alle normative dei paesi in cui si guida. Ricercare il marchio di omologazione sul seggiolino e la dichiarazione di conformità del produttore sulla confezione.

### ► Scelta del seggiolino di sicurezza per bambini

Il montaggio di un seggiolino di sicurezza per bambini compatibile con ancoraggi\* inferiori è semplice.

I seggiolini di sicurezza per bambini compatibili con ancoraggi inferiori sono stati sviluppati per semplificare il processo di montaggio e ridurre la possibilità di lesioni causati da un fissaggio non corretto.

### ■ Seggiolini di sicurezza per bambini consigliati nei paesi UE

Sono disponibili diversi tipi di seggiolini di sicurezza per bambini. Non tutti sono adatti al veicolo. Fare riferimento alla tabella riportata di seguito per selezionare la categoria di seggiolino di sicurezza per bambini che può essere utilizzata su ciascun sedile.

Gruppo peso		Sedile			
		Passeggero anteriore		Passeggero posteriore*3	
		Posizione interruttore ON/OFF airbag passeggero anteriore		Esterno posteriore	Centrale posteriore
OFF	ON				
gruppo 0	Fino a 10 kg	U*1, *2	X	U	X
gruppo 0+	Fino a 13 kg	U*1, *2	X	IL (Honda BABY-SAFE ISOFIX, Honda iZi Kid X3 ISOFIX) o U	IL (Honda BABY-SAFE ISOFIX, Honda iZi Kid X3 ISOFIX) o Honda BABY-SAFE
gruppo I	Da 9 kg a 18 kg	U*1, *2	UF*1	IUF (Classe di dimensioni A, B1, B) o IL (Honda iZi Kid X3 ISOFIX) o U	IUF (Classe di dimensioni A, B1, B) o IL (Honda iZi Kid X3 ISOFIX) o Honda Eclipse
gruppo II	Da 15 kg a 25 kg	U*1, *2	UF*1	L (Honda KID FIX) o U	L (Honda KID FIX)
gruppo III	Da 22 kg a 36 kg	U*1, *2	UF*1	L (Honda KID FIX) o U	L (Honda KID FIX)

►► Sicurezza dei bambini ► Sicurezza di neonati e bambini piccoli

- IL: Adatto per particolari seggiolini di sicurezza per bambini (CRS) ISOFIX riportati nell'elenco.
- IUF: Adatto per seggiolini di sicurezza per bambini ISOFIX universali rivolti in avanti approvati per questo gruppo di peso. Per il Gruppo I, presso il concessionario è disponibile il seggiolino di sicurezza per bambini ISO FIX originale Honda rivolto in avanti.
- L: Adatto per particolari seggiolini di sicurezza per bambini riportati nella tabella. Questi seggiolini possono essere "specifici per il veicolo", "limitati" o "semi-universali".
- U: Adatto per seggiolini di sicurezza "universali" approvati per questo gruppo di peso.
- UF: Adatto per seggiolini di sicurezza per bambini "universali" rivolti in avanti approvati per questo gruppo di peso.
- X: Sedile non adatto per i bambini appartenenti a questo gruppo di peso.
- \*1: Spostare il sedile anteriore nella posizione più arretrata.
- \*2: Regolare l'inclinazione dello schienale nella posizione più eretta possibile, quando il seggiolino è installato rivolto all'indietro.
- \*3: Quando il seggiolino di sicurezza per bambini ISOFIX è installato sul sedile centrale, non è possibile indossare la cintura di sicurezza lato sinistro.  
Quando il seggiolino di sicurezza per bambini ISOFIX è installato sul sedile lato sinistro, non è possibile indossare cintura di sicurezza del sedile centrale.

Per alcuni seggiolini di sicurezza per bambini è specificata la classe di dimensioni. Controllare la classe di dimensioni sulle istruzioni del produttore, sulla confezione e sulle etichette del seggiolino.

I seggiolini di sicurezza riportati nella tabella sono parti Honda originali disponibili presso il concessionario.  
Per un corretto montaggio, fare riferimento al manuale di istruzioni del seggiolino di sicurezza per bambini.

## Montaggio di un seggiolino di sicurezza per bambini compatibile con ancoraggi inferiori

Il seggiolino di sicurezza per bambini compatibile con ancoraggi inferiori può essere montato sui sedili posteriori. Il seggiolino viene fissato agli ancoraggi inferiori con i dispositivi di accoppiamento rigidi o flessibili.

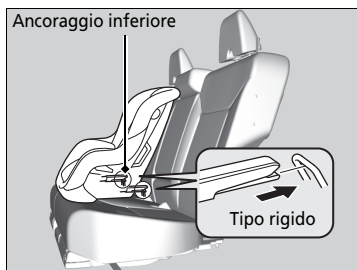

1. Individuare gli ancoraggi inferiori sotto i contrassegni.

2. Posizionare il seggiolino sul sedile del veicolo, quindi fissarlo agli ancoraggi inferiori come riportato nelle istruzioni fornite con il seggiolino stesso.

- Durante il montaggio del seggiolino di sicurezza per bambini, assicurarsi che gli ancoraggi inferiori non siano ostruiti dalla cintura di sicurezza o da qualsiasi altro oggetto.

## Montaggio di un seggiolino di sicurezza per bambini compatibile con ancoraggi inferiori

Alcuni seggiolini di sicurezza per bambini sono dotati di scodellini guida opzionali che impediscono di danneggiare la superficie dei sedili. Attenersi alle istruzioni del produttore per l'uso degli scodellini di guida e fissarli agli ancoraggi inferiori come mostrato in figura.

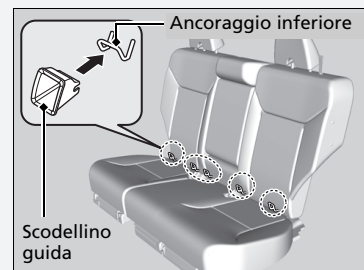

## ►► Sicurezza dei bambini ► Sicurezza di neonati e bambini piccoli

Guida sicura



## Posizioni esterne

3. Sollevare il poggiatesta e spingerlo all'indietro fino a farlo scattare in posizione, quindi far passare la cinghia di ancoraggio sullo schienale tramite i lati esterni delle staffe del poggiatesta e fissare il gancio sull'ancoraggio.
4. Stringere la cinghia di ancoraggio come indicato nelle istruzioni del produttore del seggiolino.
5. Assicurarsi che il seggiolino sia fissato saldamente facendolo oscillare in avanti e all'indietro e da un lato all'altro; il movimento deve essere minimo.

## ►► Montaggio di un seggiolino di sicurezza per bambini compatibile con ancoraggi inferiori

Per garantire la sicurezza dei bambini, quando si utilizza il sistema di ancoraggio inferiore, assicurarsi che il seggiolino di sicurezza per bambini sia fissato saldamente al veicolo. Un seggiolino di sicurezza non fissato correttamente non proteggerà adeguatamente il bambino in caso di incidente e potrebbe causare lesioni al bambino stesso o agli altri occupanti del veicolo.

Il tipo flessibile potrebbe non essere disponibile in tutti i paesi.

**ATTENZIONE:** Per il fissaggio di un seggiolino di sicurezza per bambini installato, non utilizzare mai ganci sprovvisti del simbolo di ancoraggio superiore.

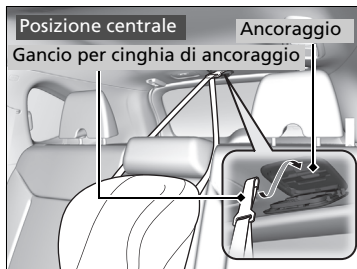

**Posizione centrale**

3. Abbassare completamente il poggiatesta.
4. Aprire la copertura dell'ancoraggio.

5. Far passare la cinghia di ancoraggio sopra lo schienale. Accertarsi che la cinghia non sia attorcigliata.
6. Fissare il gancio per la cinghia sull'ancoraggio.

**Tutte le posizioni**

7. Stringere la cinghia di ancoraggio come indicato nelle istruzioni del produttore del seggiolino.
8. Assicurarsi che il seggiolino sia fissato saldamente facendolo oscillare in avanti e all'indietro e da un lato all'altro; il movimento deve essere minimo.
9. Accertarsi che qualsiasi cintura inutilizzata, raggiungibile dal bambino, sia allacciata, che il riavvolgitore con dispositivo di bloccaggio sia attivato e che la cintura sia completamente riavvolta e bloccata.



### Montaggio di un seggiolino di sicurezza per bambini con la cintura di sicurezza a tre punti di ancoraggio

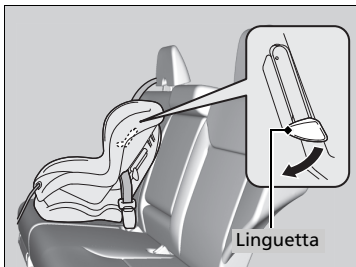

1. Posizionare il seggiolino di sicurezza per bambini sul sedile del veicolo.
2. Disporre la cintura di sicurezza attraverso il seggiolino di sicurezza per bambini come indicato nelle istruzioni del produttore, quindi inserire la piastrina di aggancio nella fibbia.
  - Inserire la piastrina di aggancio completamente finché non si avverte uno scatto.
3. Spingere la linguetta verso il basso. Disporre la parte superiore della cintura nella fessura sul lato del seggiolino.
4. Afferrare la parte superiore della cintura accanto alla fibbia e tirarla per eliminare l'eventuale gioco dalla parte addominale della cintura.
  - Durante questa operazione, appoggiarsi sul seggiolino e spingerlo nel sedile del veicolo.
5. Posizionare la cintura correttamente e spingere la linguetta verso l'alto. Accertarsi che la cintura non sia attorcigliata.
  - Mentre si spinge la linguetta verso l'alto, tirare la parte superiore della cintura per eliminare l'eventuale gioco.

### Montaggio di un seggiolino di sicurezza per bambini con la cintura di sicurezza a tre punti di ancoraggio

Un seggiolino di sicurezza non fissato correttamente non proteggerà adeguatamente il bambino in caso di incidente e potrebbe causare lesioni al bambino stesso o agli altri occupanti del veicolo.

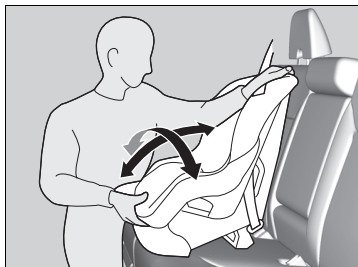

6. Assicurarsi che il seggiolino sia fissato saldamente facendolo oscillare in avanti e all'indietro e da un lato all'altro; il movimento deve essere minimo.
7. Accertarsi che qualsiasi cintura inutilizzata, raggiungibile dal bambino, sia allacciata.

**Eccetto modelli europei**

Se il seggiolino non è dotato di un meccanismo che fissi la cintura, montare un fermaglio di blocco sulla cintura di sicurezza.

Dopo aver eseguito le operazioni del punto 1 e 2, tirare verso l'alto la fascia diagonale della cintura e assicurarsi che la fascia addominale non presenti un gioco.

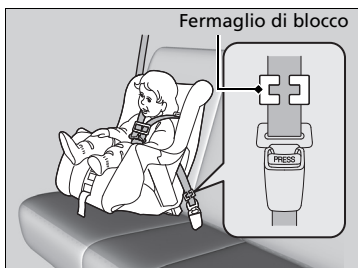

3. Afferrare saldamente la cintura accanto alla piastrina di aggancio. Comprimere entrambe le parti della cintura insieme in modo che non scivolino attraverso la piastrina di aggancio. Sganciare la cintura di sicurezza.
4. Montare il fermaglio di blocco come mostrato nella figura. Posizionare il fermaglio quanto più vicino possibile alla piastrina di aggancio.
5. Inserire la piastrina di aggancio nella fibbia. Passare ai punti 6 e 7.

## ■ Aggiunta di una cinghia di ancoraggio

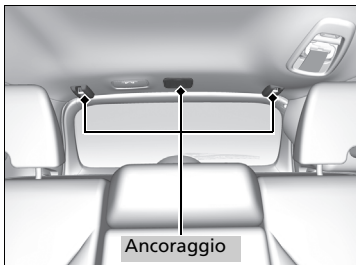

Nel rivestimento del padiglione sono previsti tre punti di ancoraggio per i sedili posteriori. I seggiolini di sicurezza per bambini montati con la cintura di sicurezza e dotati di una cinghia di ancoraggio possono utilizzare tale cinghia per garantire una maggiore sicurezza.

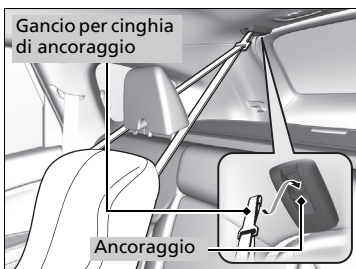

### ■ Uso di un ancoraggio esterno

1. Sollevare il poggiatesta e spingerlo all'indietro fino a farlo scattare in posizione, quindi disporre la cinghia di ancoraggio attraverso le staffe del poggiatesta. Accertarsi che la cinghia non sia attorcigliata.
2. Fissare il gancio per la cinghia sull'ancoraggio.
3. Stringere la cinghia di ancoraggio come indicato nelle istruzioni del produttore del seggiolino.

## ►► Aggiunta di una cinghia di ancoraggio

**ATTENZIONE:** Gli ancoraggi dei seggiolini di sicurezza per bambini sono progettati per sostenere esclusivamente i carichi imposti da seggiolini montati in maniera corretta. In nessun caso devono essere utilizzati per cinture di sicurezza per adulti, cablaggi o per il collegamento di altri elementi o apparecchiature del veicolo.

L'uso di una cinghia di ancoraggio può fornire una protezione supplementare alla cintura di sicurezza a tre punti, pertanto si consiglia l'uso di tale cinghia ove possibile.

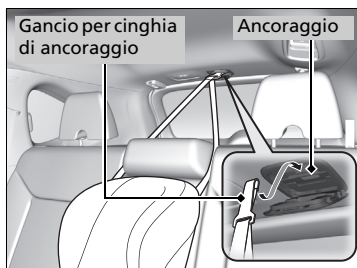

### ■ Uso dell'ancoraggio centrale

1. Abbassare completamente il poggiatesta.
2. Aprire la copertura dell'ancoraggio.
3. Far passare la cinghia di ancoraggio sopra il poggiatesta.  
Accertarsi che la cinghia non sia attorcigliata.
4. Fissare il gancio per la cinghia sull'ancoraggio.
5. Stringere la cinghia di ancoraggio come indicato nelle istruzioni del produttore del seggiolino.

Guida sicura

►► Sicurezza dei bambini ► Sicurezza dei bambini più grandi

## Sicurezza dei bambini più grandi

### ■ Protezione dei bambini più grandi

Nelle pagine seguenti sono riportate le istruzioni su come verificare che la cintura aderisca correttamente, sul tipo di cuscino di rialzo da usare, se necessario, e importanti precauzioni relative al trasporto dei bambini sul sedile anteriore.

### ■ Controllo della cintura di sicurezza

Quando il bambino diventa troppo grande per il seggiolino, farlo sedere sul sedile posteriore e allacciare la cintura di sicurezza a tre punti di ancoraggio. Fare in modo che il bambino sia seduto con la schiena dritta e ben appoggiata allo schienale, poi passare in rassegna la seguente lista di controllo.



#### ■ Lista di controllo

- Le ginocchia del bambino sono piegate in maniera confortevole sul bordo del sedile?
- La fascia diagonale passa tra il collo e il braccio del bambino?
- La fascia addominale della cintura si trova il più in basso possibile e tocca le cosce del bambino?
- Il bambino è in grado di rimanere seduto in questo modo per tutto il viaggio?

Se la risposta a tutte le domande è affermativa, il bambino è pronto per indossare correttamente la cintura a tre punti di ancoraggio. Se la risposta a una di queste domande è negativa, il bambino ha bisogno di un cuscino di rialzo finché non sarà in grado di usare la cintura di sicurezza correttamente senza cuscino.

►► Sicurezza dei bambini più grandi

## ⚠ ATTENZIONE

Si sconsiglia di fare sedere un bambino di età pari o inferiore a 12 anni sul sedile anteriore, poiché l'eventuale attivazione dell'airbag anteriore lato passeggero può causare lesioni gravi o letali al bambino.

Se il bambino più grande deve viaggiare sul sedile anteriore, arretrare il sedile quanto più possibile e allacciare correttamente la cintura di sicurezza, utilizzando un cuscino di rialzo per bambini se necessario.

### Cuscini di rialzo



Se la cintura di sicurezza a tre punti di ancoraggio non può essere usata correttamente, far sedere il bambino su un cuscino di rialzo sul sedile posteriore. Per la sicurezza del bambino, controllare che l'età e il peso del bambino corrispondano alle raccomandazioni del produttore del cuscino di rialzo.

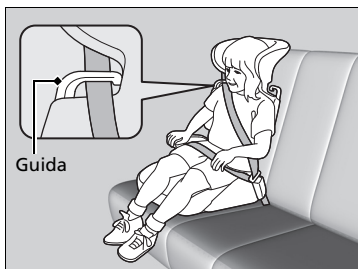

Per alcuni cuscini di rialzo è disponibile uno schienale. Montare lo schienale sul cuscino di rialzo per bambini e regolarlo sul sedile del veicolo in base alle istruzioni del produttore del cuscino. Assicurarsi che la cintura di sicurezza sia disposta correttamente attraverso la guida e che il bordo dello schienale e la cintura non tocchino e passino sul collo del bambino.

### Cuscini di rialzo

Per il montaggio di un cuscino di rialzo, leggere e attenersi alle istruzioni fornite con esso. I cuscini di rialzo possono essere di tipo a schienale alto o basso. Scegliere il tipo di cuscino di rialzo che consenta al bambino di indossare correttamente la cintura di sicurezza.

Guida sicura

SEGUE

►► Sicurezza dei bambini ► Sicurezza dei bambini più grandi

Guida sicura

### ■ Protezione di bambini più grandi - Controlli finali

Il veicolo dispone di un sedile posteriore che permette di trattenere correttamente i bambini. Se si trasporta un gruppo di bambini e uno dei bambini deve sedersi sul sedile anteriore:

- Leggere e comprendere attentamente le istruzioni e le informazioni di sicurezza fornite in questo manuale.
- Spostare il sedile del passeggero anteriore il più indietro possibile.
- Fare sedere il bambino con la schiena dritta e ben appoggiata allo schienale.
- Controllare che la cintura di sicurezza sia posizionata correttamente in modo che il bambino sia trattenuto nel sedile.

### ■ Monitoraggio dei bambini

Si consiglia vivamente di tenere sotto controllo i bambini. Anche ai bambini più grandi bisogna ricordare di allacciare le cinture di sicurezza e sedersi correttamente.

## Rischi dei gas di scarico

### Monossido di carbonio

I gas di scarico prodotti da questo veicolo contengono monossido di carbonio: un gas altamente tossico, incolore e inodore. Se si effettua una regolare manutenzione del veicolo, il monossido di carbonio non penetra nell'abitacolo.

#### ■ Fare controllare la tenuta del sistema di scarico ogni volta che

- Si nota una rumorosità anomala proveniente dal sistema di scarico.
- Il sistema di scarico potrebbe essere stato danneggiato.
- Il veicolo viene sollevato per effettuare il cambio dell'olio.

Se il veicolo viene utilizzato con il portellone aperto, il flusso d'aria può condurre i gas di scarico nell'abitacolo e creare condizioni di pericolo. Se si deve guidare con il portellone aperto, tenere tutti i finestrini aperti e impostare il sistema di climatizzazione come mostrato di seguito.

1. Selezionare la modalità aria esterna.
2. Selezionare la modalità .
3. Impostare la ventola sulla velocità massima.
4. Impostare il controllo della temperatura su un valore confortevole.

Analogamente, regolare il sistema di climatizzazione se si deve rimanere seduti nel veicolo parcheggiato con il motore in funzione.

#### Monossido di carbonio

### ⚠ ATTENZIONE

Il monossido di carbonio è tossico.

L'inalazione può provocare la perdita di coscienza e persino la morte.

**Evitare qualsiasi ambiente chiuso o attività che comporti l'esposizione al monossido di carbonio.**

In ambienti chiusi, ad esempio un garage, il monossido di carbonio può accumularsi rapidamente. Non tenere il motore in funzione con la porta del garage chiusa. Anche con la porta aperta, guidare il veicolo fuori dal garage subito dopo avere avviato il motore.

Guida sicura



## Etichette di sicurezza

### Posizione delle etichette

Queste etichette si trovano nelle posizioni indicate. Hanno lo scopo di avvisare dei potenziali rischi che possono causare lesioni gravi o mortali. Leggere attentamente queste etichette.

Se un'etichetta si stacca o diventa illeggibile, rivolgersi al concessionario per farla sostituire.

Guida sicura

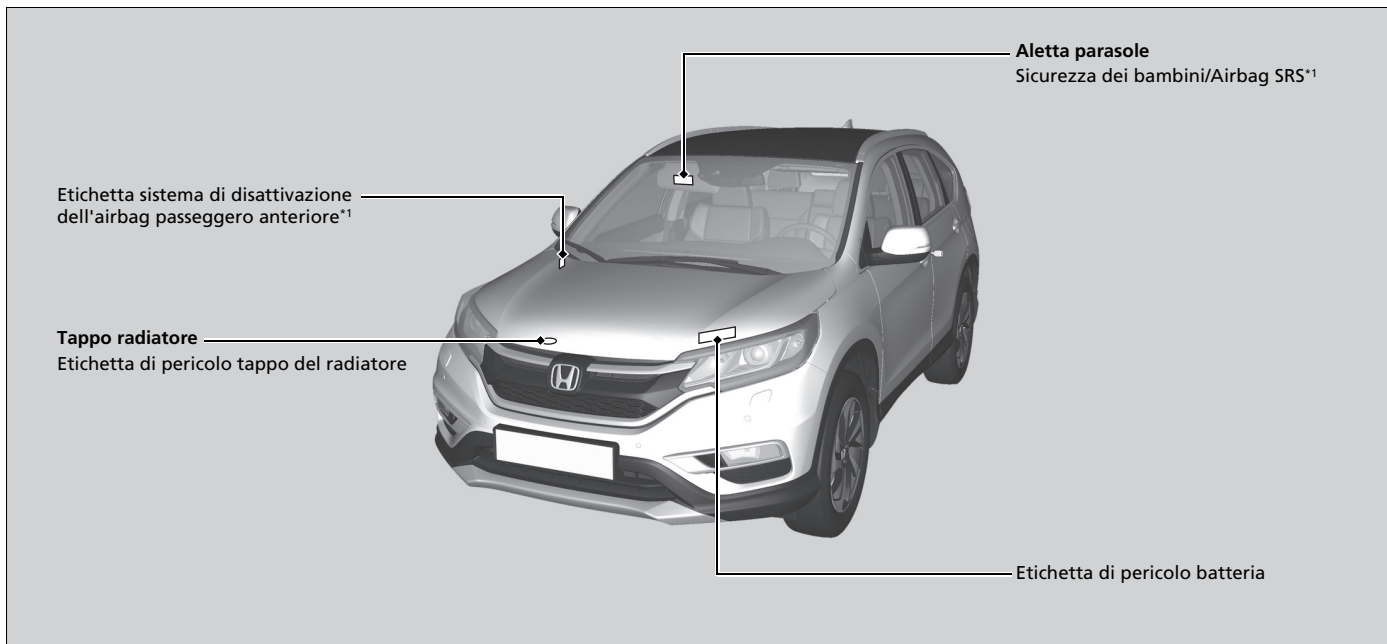

\*1: Sono mostrati modelli con guida a sinistra. Nei modelli con guida a destra, queste etichette si trovano simmetricamente opposte al modello con guida a sinistra.







# Quadro strumenti

Questo capitolo fornisce una descrizione dei pulsanti, delle spie e degli indicatori utilizzati durante la guida.







<b>Spie</b> .....	84
Messaggi di avvertenza e di informazione sul display.....	108
<b>Indicatori e display</b>	
Indicatori.....	128
Display multi-informazioni .....	129
Display multi-informazioni intelligente.....	143

## Spie

Quadro strumenti

Spia	Nome	Accesa/Lampeggiante	Spiegazione	Messaggio
 (Rossa)	Freno di stazionamento e spia impianto frenante (Rossa)	<ul style="list-style-type: none"> <li>• Si accende per alcuni secondi quando si porta il commutatore di accensione su ACCENSIONE <sup>*1</sup>, quindi si spegne quando il freno di stazionamento viene rilasciato.</li> <li>• Si accende quando viene inserito il freno di stazionamento e si spegne quando viene rilasciato.</li> <li>• Si accende quando il livello del liquido freni è basso.</li> <li>• Si accende se è presente un problema nell'impianto frenante.</li> <li>• Viene emesso un segnale acustico e la spia si accende se si guida con il freno di stazionamento non completamente rilasciato.</li> </ul>	<ul style="list-style-type: none"> <li>• <b>Si accende durante la marcia</b> - Accertarsi che il freno di stazionamento sia rilasciato. Controllare il livello del liquido freni. <ul style="list-style-type: none"> <li>☒ <b>Operazioni da eseguire in caso di accensione della spia durante la guida</b> P. 634</li> </ul> </li> <li>• <b>Si accende insieme alla spia ABS</b> - Far controllare il veicolo dal concessionario. <ul style="list-style-type: none"> <li>☒ <b>In caso di accensione della spia (rossa) impianto frenante</b> P. 634</li> </ul> </li> </ul>	 
 (Ambra)	Spia impianto frenante (ambra)	<ul style="list-style-type: none"> <li>• Si accende per alcuni secondi quando si porta il commutatore di accensione su ACCENSIONE <sup>*1</sup>, quindi si spegne.</li> <li>• Si accende se è presente un problema con un sistema correlato alla frenata diverso dall'impianto frenante convenzionale.</li> <li>• Si accende se è presente un problema nel Sistema frenante attivo city brake*.</li> </ul>	<ul style="list-style-type: none"> <li>• <b>Rimane accesa</b> - Far controllare il veicolo dal concessionario.</li> <li>• <b>Si accende insieme alla spia CTBA</b> - Il Sistema frenante attivo city brake non si attiva. Far controllare il veicolo dal concessionario. <ul style="list-style-type: none"> <li>☒ <b>Sistema frenante attivo city brake*</b> P. 502</li> </ul> </li> </ul>	

\*1: I modelli con sistema di accesso senza chiavi sono dotati di un pulsante **ENGINE START/STOP** invece che di un commutatore di accensione.







Spia	Nome	Accesa/Lampeggiante	Spiegazione	Messaggio
	Spia pressione dell'olio bassa	<ul style="list-style-type: none"> <li>• Si accende quando si porta il commutatore di accensione su ACCENSIONE *1 e si spegne quando il motore si avvia.</li> <li>• Si accende quando la pressione dell'olio motore è bassa.</li> </ul>	<ul style="list-style-type: none"> <li>• <b>Si accende durante la marcia</b> - Fermarsi immediatamente in un luogo sicuro. <ul style="list-style-type: none"> <li>➔ <b>In caso di accensione della spia pressione dell'olio bassa</b> P. 633</li> </ul> </li> <li><b>Modelli diesel</b></li> <li>➔ <b>Avviamento del motore</b> P. 397, 400</li> </ul>	
	Spia guasti	<ul style="list-style-type: none"> <li>• Si accende quando si porta il commutatore di accensione su ACCENSIONE *1 e si spegne quando il motore si avvia oppure dopo alcuni secondi, se il motore non viene avviato.</li> <li>• Si accende se è presente un problema nei sistemi di controllo delle emissioni.</li> <li>• Lampeggia se viene rilevata una perdita di colpi nei cilindri del motore.</li> </ul>	<ul style="list-style-type: none"> <li>• <b>Si accende durante la marcia</b> - Far controllare il veicolo dal concessionario.</li> <li>• Indica la condizione di autoverifica diagnostica del sistema di controllo delle emissioni.</li> <li>• <b>Lampeggia durante la marcia</b> - Fermarsi in un luogo sicuro lontano da oggetti infiammabili. Spegner il motore per almeno 10 minuti e attendere che si raffreddi. Quindi, portare il veicolo dal concessionario. <ul style="list-style-type: none"> <li>➔ <b>In caso di accensione o lampeggiamento della spia guasti</b> P. 634</li> </ul> </li> </ul>	

Quadro strumenti

\*1: I modelli con sistema di accesso senza chiavi sono dotati di un pulsante **ENGINE START/STOP** invece che di un commutatore di accensione.

## ►► Spie ►





Quadro strumenti

Spia	Nome	Accesa/Lampeggiante	Spiegazione	Messaggio
	Spia carica batteria	<ul style="list-style-type: none"> <li>• Si accende quando si porta il commutatore di accensione su ACCENSIONE *<sup>1</sup> e si spegne quando il motore si avvia.</li> <li>• Si accende quando la batteria non si carica.</li> </ul>	<ul style="list-style-type: none"> <li>• <b>Si accende durante la marcia</b> - Spegnerne il sistema di climatizzazione e il lunotto termico per ridurre il consumo di elettricità.   <b>In caso di accensione della spia di carica batteria</b> P. 633</li> </ul>	
	Spia posizione leva del cambio* <sup>2</sup>	<ul style="list-style-type: none"> <li>• Indica la posizione corrente della leva del cambio.</li> </ul>	<ul style="list-style-type: none"> <li>•  <b>Cambio marcia</b> P. 406</li> </ul>	
	Spia posizione cambio* <sup>3</sup>	<ul style="list-style-type: none"> <li>• Indica la selezione della marcia attuale.</li> </ul>	<ul style="list-style-type: none"> <li>•  <b>Cambio marcia</b> P. 411</li> </ul>	
	Spia trasmissione* <sup>2</sup>	<ul style="list-style-type: none"> <li>• Si accende per alcuni secondi quando si porta il commutatore di accensione su ACCENSIONE *<sup>1</sup>, quindi si spegne.</li> <li>• Lampeggia se il sistema di trasmissione presenta un guasto.</li> </ul>	<ul style="list-style-type: none"> <li>• <b>Lampeggia durante la marcia</b> - Evitare partenze e accelerazioni improvvise e fare controllare immediatamente il veicolo dal concessionario.</li> </ul>	

\*1: I modelli con sistema di accesso senza chiavi sono dotati di un pulsante **ENGINE START/STOP** invece che di un commutatore di accensione.

\*2: Modelli con cambio automatico a 5 marce



\*3: Modelli con cambio automatico a 9 marce

Spia	Nome	Accesa/Lampeggiante	Spiegazione	Messaggio
	Spia trasmissione*1	<ul style="list-style-type: none"> <li>La selezione della marcia attuale indicata lampeggia se è presente un problema con il sistema di trasmissione.</li> </ul>	<ul style="list-style-type: none"> <li>Evitare partenze e accelerazioni improvvise e fermarsi immediatamente in un luogo sicuro. Far controllare il veicolo dal concessionario.</li> </ul>	
		<ul style="list-style-type: none"> <li>La selezione della marcia attuale indicata o tutte le posizioni marcia lampeggiano se è presente un problema con il sistema di trasmissione e il veicolo non si sposta più.</li> </ul>	<ul style="list-style-type: none"> <li>Fermarsi immediatamente in un luogo sicuro.                             <ul style="list-style-type: none"> <li>🚨 <b>Traino di emergenza</b> P. 647</li> </ul> </li> <li>Far controllare il veicolo dal concessionario.</li> </ul>	
		<ul style="list-style-type: none"> <li>La selezione della marcia attuale indicata o tutte le posizioni marcia lampeggiano se non è possibile selezionare <b>P</b> a causa di un guasto del sistema di trasmissione.</li> </ul>	<ul style="list-style-type: none"> <li>Il motore può essere attivato come misura temporanea.                             <ul style="list-style-type: none"> <li>🚨 <b>Se la spia della trasmissione lampeggia insieme alla visualizzazione del messaggio di allerta</b> P. 638</li> </ul> </li> <li>Inserire il freno di stazionamento quando si parcheggia.</li> <li>Fare controllare immediatamente il veicolo da un concessionario.</li> </ul>	

Quadro strumenti

\*1: Modelli con cambio automatico a 9 marce

## ►► Spie ►

Spia	Nome	Accesa/Lampeggiante	Spiegazione	Messaggio
	Spia <b>M</b> (modalità cambio sequenziale)/spia posizione cambio*	<ul style="list-style-type: none"> <li>• Si accende quando viene attivata la modalità cambio sequenziale manuale.</li> </ul>	<p>► <b>Modalità cambio sequenziale</b> P. 408</p>	—
	Spia promemoria cintura di sicurezza	<ul style="list-style-type: none"> <li>• Si accende se la cintura di sicurezza non è allacciata quando si porta il commutatore di accensione su ACCENSIONE II*1.</li> <li>• Se il passeggero anteriore non indossa la cintura di sicurezza, la spia si accende dopo alcuni secondi.</li> <li>• Lampeggia durante la guida se la cintura del conducente o del passeggero anteriore non è allacciata. Viene emesso un segnale acustico e la spia lampeggia a intervalli regolari.</li> </ul>	<ul style="list-style-type: none"> <li>• Il segnale acustico viene interrotto e la spia si spegne quando il conducente e il passeggero anteriore allacciano le rispettive cinture.</li> <li>• <b>Rimane accesa dopo che il conducente o il passeggero anteriore allacciano la cintura</b> - È possibile che si sia verificato un errore di rilevamento del sensore. Far controllare il veicolo dal concessionario.</li> </ul> <p>► <b>Promemoria cintura di sicurezza</b> P. 41</p>	

\*1: I modelli con sistema di accesso senza chiavi sono dotati di un pulsante **ENGINE START/STOP** invece che di un commutatore di accensione.

\*2: Modelli con cambio automatico a 5 marce

\*3: Modelli con cambio automatico a 9 marce

Quadro strumenti

Spia	Nome	Accesa/Lampeggiante	Spiegazione	Messaggio
	Spia riserva carburante	<ul style="list-style-type: none"> <li>• Si accende quando la riserva di carburante è al minimo (circa 8,6 litri/rimanenti).</li> <li>• Lampeggia se è presente un guasto all'indicatore di livello carburante.</li> </ul>	<ul style="list-style-type: none"> <li>• <b>Si accende</b> - Fare rifornimento al più presto.</li> <li>• <b>Lampeggia</b> - Far controllare il veicolo dal concessionario.</li> </ul>	
		<p><b>Modelli diesel</b></p> <ul style="list-style-type: none"> <li>• Viene visualizzato quando sul display multifunzione l'autonomia giunge a 0.</li> </ul>	<ul style="list-style-type: none"> <li>• La velocità massima è limitata.</li> <li>• Fare rifornimento prima possibile. Il limite della velocità veicolo sarà rilasciato durante il rifornimento di 10 litri o più.</li> </ul> <p>➤ <b>Rifornimento</b> P. 522</p>	
		<p><b>Modelli diesel</b></p> <ul style="list-style-type: none"> <li>• Viene visualizzato quando il carburante residuo è quasi vuoto.</li> </ul>	<ul style="list-style-type: none"> <li>• Il veicolo sta per spegnersi.</li> <li>• Non è possibile riavviare il motore. Rifornire il veicolo immediatamente.</li> </ul> <p>➤ <b>Rifornimento</b> P. 522</p>	
	<p><b>Modelli diesel</b></p> Spia candele ad incandescenza	<ul style="list-style-type: none"> <li>• Si accende per alcuni secondi quando si porta il commutatore di accensione su ACCENSIONE <sup>*1</sup>, quindi si spegne.</li> <li>• Si accende per un istante quando si porta il commutatore di accensione su ACCENSIONE <sup>*1</sup> con una temperatura del liquido di raffreddamento del motore estremamente bassa, quindi si spegne.</li> </ul>	<ul style="list-style-type: none"> <li>• <b>Rimane accesa</b> - Il motore è freddo. Non avviare il motore fino a quando la spia non si spegne.</li> </ul> <p>➤ <b>Avviamento del motore</b> P. 397</p> <ul style="list-style-type: none"> <li>• Se anche in questo modo risulta difficoltoso avviare il motore, far controllare il veicolo da un concessionario.</li> </ul>	

\*1: I modelli con sistema di accesso senza chiavi sono dotati di un pulsante **ENGINE START/STOP** invece che di un commutatore di accensione.







►► Spie ►

Quadro strumenti

Spia	Nome	Accesa/Lampeggiante	Spiegazione	Messaggio
	Spia sistema antibloccaggio freni (ABS)	<ul style="list-style-type: none"> <li>• Si accende per alcuni secondi quando si porta il commutatore di accensione su ACCENSIONE *1, quindi si spegne.</li> <li>• Se si accende in qualunque altro momento, è presente un guasto nell'ABS.</li> </ul>	<ul style="list-style-type: none"> <li>• <b>Rimane accesa</b> - Far controllare il veicolo dal concessionario. Se la spia è accesa, il veicolo mantiene la normale capacità frenante ma non dispone della funzione antibloccaggio.   <b>Sistema antibloccaggio freni (ABS)</b> P. 490</li> </ul>	
	Spia sistema di sicurezza supplementare	<ul style="list-style-type: none"> <li>• Si accende per alcuni secondi quando si porta il commutatore di accensione su ACCENSIONE *1, quindi si spegne.</li> <li>• Si accende se viene rilevato un problema in uno dei seguenti sistemi:                             <ul style="list-style-type: none"> <li>- Sistema di sicurezza supplementare</li> <li>- Sistema airbag laterali</li> <li>- Sistema airbag laterali a tendina</li> <li>- Pretensionatore cintura di sicurezza</li> </ul> </li> </ul>	<ul style="list-style-type: none"> <li>• <b>Rimane accesa o non si accende affatto</b> - Far controllare il veicolo dal concessionario.</li> </ul>	







\*1: I modelli con sistema di accesso senza chiavi sono dotati di un pulsante **ENGINE START/STOP** invece che di un commutatore di accensione.

Spia	Nome	Accesa/Lampeggiante	Spiegazione	Messaggio
 ON  OFF	Spia airbag passeggero anteriore on/off	<ul style="list-style-type: none"> <li>Entrambe le spie si accendono per alcuni secondi quando si porta il commutatore di accensione su ACCENSIONE *1, quindi si spengono dopo il controllo del sistema. Quando l'airbag passeggero anteriore è attivo: La spia di attivazione si riaccende e rimane accesa per circa 60 secondi. Quando l'airbag passeggero anteriore non è attivo: La spia di disattivazione si riaccende e rimane accesa. In questo modo si segnala che l'airbag passeggero anteriore è disattivato.</li> </ul>	 <b>Sistema di disattivazione dell'airbag passeggero anteriore</b> P. 54	—









\*1: I modelli con sistema di accesso senza chiavi sono dotati di un pulsante **ENGINE START/STOP** invece che di un commutatore di accensione.

Quadro strumenti

## ►► Spie ►

Spia	Nome	Accesa/Lampeggiante	Spiegazione	Messaggio
	Spia sistema di controllo della stabilità del veicolo (VSA)	<ul style="list-style-type: none"> <li>• Si accende per alcuni secondi quando si porta il commutatore di accensione su ACCENSIONE *1, quindi si spegne.</li> <li>• Lampeggia quando il sistema VSA o il controllo stabilità del rimorchio è attivo.</li> <li>• Si accende se è presente un problema nel sistema VSA, nel sistema assistenza partenza in salita, nel controllo stabilità del rimorchio o nel sistema delle luci dei freni.</li> </ul>	<ul style="list-style-type: none"> <li>• <b>Rimane accesa</b> - Far controllare il veicolo dal concessionario.</li> <li>➤ <b>Sistema di controllo della stabilità del veicolo (VSA)</b> P. 478</li> <li>➤ <b>Controllo della stabilità del rimorchio</b> P. 391</li> </ul>	
	Spia VSA OFF	<ul style="list-style-type: none"> <li>• Si accende per alcuni secondi quando si porta il commutatore di accensione su ACCENSIONE *1, quindi si spegne.</li> <li>• Si accende quando si disattiva il sistema VSA.</li> </ul>	<ul style="list-style-type: none"> <li>➤ <b>Attivazione e disattivazione del sistema VSA</b> P. 479</li> </ul>	—
	Spia sistema automatico di rallentamento in discesa*	<ul style="list-style-type: none"> <li>• Si accende per alcuni secondi quando si porta il commutatore di accensione su ACCENSIONE *1, quindi si spegne.</li> <li>• Si accende quando il sistema automatico di rallentamento in discesa è attivo e pronto all'uso.</li> <li>• Lampeggia quando il sistema automatico di rallentamento in discesa è in funzione.</li> </ul>	<ul style="list-style-type: none"> <li>➤ <b>Sistema automatico di rallentamento in discesa</b>* P. 489</li> </ul>	—

\*1: I modelli con sistema di accesso senza chiavi sono dotati di un pulsante **ENGINE START/STOP** invece che di un commutatore di accensione.







Spia	Nome	Accesa/Lampeggiante	Spiegazione	Messaggio
	Spia sistema del servosterzo elettrico (EPS)	<ul style="list-style-type: none"> <li>• Si accende quando si porta il commutatore di accensione su ACCENSIONE *1 e si spegne quando il motore si avvia.</li> <li>• Si accende se è presente un problema nel sistema EPS.</li> </ul>	<ul style="list-style-type: none"> <li>• <b>Rimane accesa o non si accende affatto</b> - Far controllare il veicolo dal concessionario.                             <ul style="list-style-type: none"> <li>► <b>Se la spia di sistema del servosterzo elettrico (EPS) si accende</b> P. 635</li> </ul> </li> </ul>	
	Spia sistema avviso perdita di pressione/bassa pressione degli pneumatici	<ul style="list-style-type: none"> <li>• Si accende per alcuni secondi quando si porta il commutatore di accensione su ACCENSIONE *1, quindi si spegne.</li> <li>• Si accende brevemente se il commutatore di accensione viene portato su ACCENSIONE *1 e il veicolo non viene spostato entro 45 secondi, per indicare che il processo di taratura non è stato ancora completato.</li> <li>• Si accende e rimane accesa, quando:                             <ul style="list-style-type: none"> <li>- Viene determinato che la pressione di uno o più pneumatici è significativamente bassa.</li> <li>- Il sistema non è stato tarato.</li> </ul> </li> </ul>	<ul style="list-style-type: none"> <li>• <b>Si accende durante la marcia</b> - Fermarsi in un luogo sicuro, controllare la pressione degli pneumatici e gonfiarli secondo necessità.</li> <li>• <b>Rimane accesa dopo il gonfiaggio degli pneumatici alle pressioni consigliate</b> - È necessario tarare il sistema.                             <ul style="list-style-type: none"> <li>► <b>Taratura del sistema avviso perdita di pressione</b> P. 484</li> </ul> </li> </ul>	
		<ul style="list-style-type: none"> <li>• Lampeggia per circa un minuto, quindi rimane accesa se è presente un problema nel sistema avviso perdita di pressione o quando è installato temporaneamente un ruotino di scorta*.</li> </ul>	<ul style="list-style-type: none"> <li>• <b>Lampeggia e rimane accesa</b> - Far controllare il veicolo dal concessionario. Se il veicolo è dotato di un ruotino di scorta, far riparare o sostituire lo pneumatico regolare e reinstallarlo sul veicolo non appena possibile.</li> </ul>	

Quadro strumenti







\*1: I modelli con sistema di accesso senza chiavi sono dotati di un pulsante **ENGINE START/STOP** invece che di un commutatore di accensione.

\* Non disponibile su tutti i modelli

## ►► Spie ►

Spia	Nome	Accesa/Lampeggiante	Spiegazione	Messaggio
	Spia apertura portiere e portellone	<ul style="list-style-type: none"> <li>• Si accende per alcuni secondi quando si porta il commutatore di accensione su ACCENSIONE <sup>*1</sup>, quindi si spegne.</li> <li>• Si accende in caso di mancata chiusura delle portiere o del portellone.</li> <li>• Viene emesso un segnale acustico e la spia si accende se una delle portiere o il portellone rimangono aperti durante la marcia.</li> </ul>	<ul style="list-style-type: none"> <li>• Si spegne quando tutte le portiere e il portellone sono chiusi.</li> </ul>	
<b>AWD</b>	Spia di sistema della trazione integrale (AWD)*	<ul style="list-style-type: none"> <li>• Si accende per alcuni secondi quando si porta il commutatore di accensione su ACCENSIONE <sup>*1</sup>, quindi si spegne.</li> <li>• Si accende se è presente un guasto nel sistema AWD.</li> <li>• Lampeggia quando il sistema AWD è surriscaldato. Il sistema non è attivo.</li> </ul>	<ul style="list-style-type: none"> <li>• <b>Rimane accesa</b> - il motore fornisce trazione solo alle ruote anteriori esclusivamente in questo stato. Far controllare il veicolo dal concessionario.</li> <li>• <b>Lampeggia durante la marcia</b> - il motore fornisce trazione alle ruote anteriori solo in questo stato. Fermarsi in un luogo sicuro, selezionare la posizione  e far funzionare il motore al minimo fino allo spegnimento della spia. Se la spia non smette di lampeggiare, portare il veicolo presso un concessionario.</li> </ul> <p>➤ <b>REAL TIME AWD con Intelligent Control System</b>* P. 486</p>	

\*1: I modelli con sistema di accesso senza chiavi sono dotati di un pulsante **ENGINE START/STOP** invece che di un commutatore di accensione.











Spia	Nome	Accesa/Lampeggiante	Spiegazione	Messaggio
	Spia messaggio di sistema	<ul style="list-style-type: none"> <li>• Si accende per alcuni secondi quando si porta il commutatore di accensione su ACCENSIONE *1, quindi si spegne.</li> <li>• Si accende contemporaneamente all'emissione di un segnale acustico se viene rilevato un problema. Allo stesso tempo compare un messaggio di sistema sul display multi-informazioni.</li> </ul>	<ul style="list-style-type: none"> <li>• Con la spia accesa, premere il pulsante  (informazioni) per rivedere il messaggio.</li> <li>• Se compare un messaggio di sistema sul display multi-informazioni, fare riferimento alle informazioni sulle spie riportate in questo capitolo. Intraprendere l'azione correttiva necessaria in base al messaggio.</li> <li>• Il display multi-informazioni non ritorna alla schermata normale fino a quando l'avvertenza non viene cancellata o non viene premuto il pulsante .</li> </ul>	—
	Spie indicatori di direzione e luci di emergenza	<ul style="list-style-type: none"> <li>• Lampeggia quando si aziona la leva degli indicatori di direzione.</li> <li>• Lampeggia insieme a tutti gli indicatori di direzione se si preme il pulsante luci di emergenza.</li> <li>• Se si preme il pedale del freno durante la guida ad alta velocità, le spie e tutti gli indicatori di direzione lampeggiano contemporaneamente.</li> </ul>	<ul style="list-style-type: none"> <li>• <b>Non lampeggia o lampeggia rapidamente</b> - La lampadina dell'indicatore di direzione è bruciata. Sostituire immediatamente la lampadina.   <b>Sostituzione delle lampadine</b>  P. 566, 567, 569</li> </ul>	—
	Spia abbaglianti	<ul style="list-style-type: none"> <li>• Si accende quando gli abbaglianti sono accesi.</li> </ul>	—	—

\*1: I modelli con sistema di accesso senza chiavi sono dotati di un pulsante **ENGINE START/STOP** invece che di un commutatore di accensione.

## ►► Spie ►

Spia	Nome	Accesa/Lampeggiante	Spiegazione	Messaggio
	Spia luci accese	<ul style="list-style-type: none"> <li>Si accende quando l'interruttore delle luci è nella posizione inserita, o su <b>AUTO</b>* quando le luci esterne sono accese.</li> </ul>	<ul style="list-style-type: none"> <li>Se si estrae la chiave dal commutatore di accensione*<sup>1</sup> quando le luci sono accese, viene emesso un segnale acustico quando si apre la portiera lato guida.</li> </ul>	—
	Spia fendinebbia anteriori*	<ul style="list-style-type: none"> <li>Si accende quando i fendinebbia anteriori sono accesi.</li> </ul>	—	—
	Spia retronebbia	<ul style="list-style-type: none"> <li>Si accende quando il retronebbia è acceso.</li> </ul>	—	—
	Spia sistema immobilizzatore	<ul style="list-style-type: none"> <li>Si accende per alcuni secondi quando si porta il commutatore di accensione su ACCENSIONE <b>II</b>*<sup>1</sup>, quindi si spegne.</li> <li>Si accende se l'immobilizzatore non riconosce le informazioni della chiave.</li> </ul>	<ul style="list-style-type: none"> <li><b>Lampeggia</b> - Non si può avviare il motore. Ruotare il commutatore di accensione su BLOCCO <b>0</b>*<sup>1</sup>, estrarre la chiave quindi inserirla nuovamente e girarla su ACCENSIONE <b>II</b>*<sup>1</sup>.</li> <li><b>Lampeggia ripetutamente</b> - Il sistema potrebbe non funzionare correttamente. Far controllare il veicolo dal concessionario.</li> <li>Non apportare modifiche al sistema e non aggiungervi altri dispositivi. In caso contrario possono verificarsi guasti elettrici.</li> </ul>	—

\*1: I modelli con sistema di accesso senza chiavi sono dotati di un pulsante **ENGINE START/STOP** invece che di un commutatore di accensione.

Spia	Nome	Accesa/Lampeggiante	Spiegazione	Messaggio
	Spia allarme sistema antifurto*	<ul style="list-style-type: none"> <li>Lampeggia quando l'allarme sistema antifurto viene inserito.</li> </ul>	<ul style="list-style-type: none"> <li>► <b>Allarme sistema antifurto*</b> P. 176</li> </ul>	—
	Spia sistema di accesso senza chiavi*	<ul style="list-style-type: none"> <li>Si accende per alcuni secondi quando si imposta la modalità di alimentazione su ACCENSIONE, quindi si spegne.</li> <li>Si accende non appena viene rilevato un problema nel sistema di accesso senza chiavi o nel sistema di avviamento senza chiavi.</li> </ul>	<ul style="list-style-type: none"> <li>Far controllare il veicolo dal concessionario.</li> </ul>	
	Spia modalità ECON	<ul style="list-style-type: none"> <li>Si accende per alcuni secondi quando si porta il commutatore di accensione su ACCENSIONE *1, quindi si spegne.</li> <li>Si accende quando la modalità ECON è attiva.</li> </ul>	<ul style="list-style-type: none"> <li>► <b>Pulsante ECON</b> P. 430</li> </ul>	
	Spia passaggio a marcia superiore	<ul style="list-style-type: none"> <li>Si accende per alcuni secondi quando si porta il commutatore di accensione su ACCENSIONE *1, quindi si spegne.</li> <li>Si accende quando è consigliato il passaggio alla marcia superiore.</li> </ul>	<ul style="list-style-type: none"> <li>► <b>Spie marcia superiore/inferiore</b> P. 410, 419, 421</li> </ul>	—
	Spia passaggio a marcia inferiore*	<ul style="list-style-type: none"> <li>Si accende per alcuni secondi quando si porta il commutatore di accensione su ACCENSIONE *1, quindi si spegne.</li> <li>Si accende quando è consigliato il passaggio alla marcia inferiore.</li> </ul>	<ul style="list-style-type: none"> <li>► <b>Spie marcia superiore/inferiore</b> P. 410, 419, 421</li> </ul>	—

\*1: I modelli con sistema di accesso senza chiavi sono dotati di un pulsante **ENGINE START/STOP** invece che di un commutatore di accensione.

\* Non disponibile su tutti i modelli

Quadro strumenti



►► Spie ►

Quadro strumenti

Spia	Nome	Accesa/Lampeggiante	Spiegazione	Messaggio
ACC	Spia controllo velocità di crociera adattativo (ACC)*	<ul style="list-style-type: none"> <li>• Si accende per alcuni secondi quando si porta il commutatore di accensione su ACCENSIONE *1, quindi si spegne.</li> <li>• Si accende se è presente un guasto nell'ACC.</li> </ul>	<ul style="list-style-type: none"> <li>• <b>Si accende</b> - Far controllare il veicolo dal concessionario.</li> </ul>	
		<ul style="list-style-type: none"> <li>• Viene visualizzato quando un oggetto oscura la copertura del sensore radar e impedisce al sensore di rilevare un veicolo davanti.</li> <li>• Può venire visualizzato durante la marcia in condizioni atmosferiche avverse (pioggia, neve, nebbia, ecc.)</li> <li>• L'ACC è stato annullato automaticamente.</li> </ul>	<ul style="list-style-type: none"> <li>• Quando il sensore radar si sporca, fermare il veicolo in un luogo sicuro e pulire con un panno morbido.</li> <li>• Far controllare il veicolo da un concessionario se il messaggio viene visualizzato anche dopo aver pulito la copertura del sensore.</li> </ul> <p>➤ <b>Controllo velocità di crociera adattativo (ACC)*</b> P. 441</p>	
	Spia del sistema di frenata riduzione impatto (CMBS)*	<ul style="list-style-type: none"> <li>• Si accende per alcuni secondi quando si porta il commutatore di accensione su ACCENSIONE *1, quindi si spegne.</li> <li>• Si accende quando si disattiva il sistema CMBS. Sul display multi-informazioni viene visualizzato per cinque secondi un messaggio.</li> <li>• Si accende se è presente un guasto nel sistema CMBS.</li> </ul>	<ul style="list-style-type: none"> <li>• <b>Rimane costantemente accesa senza che il sistema CMBS sia disattivato</b> - Far controllare il veicolo dal concessionario.</li> </ul> <p>➤ <b>Sistema di frenata riduzione impatto (CMBS)*</b> P. 493</p>	 

\*1: I modelli con sistema di accesso senza chiavi sono dotati di un pulsante **ENGINE START/STOP** invece che di un commutatore di accensione.









Spia	Nome	Accesa/Lampeggiante	Spiegazione	Messaggio
	Spia del sistema di frenata riduzione impatto (CMBS)*	<ul style="list-style-type: none"> <li>• Si accende quando il sistema CMBS si disattiva automaticamente.</li> </ul>	<ul style="list-style-type: none"> <li>• <b>Rimane accesa</b> - L'area intorno alla telecamera è ostruita da sporco, fango, ecc. Fermare il veicolo in un luogo sicuro e pulire con un panno morbido.                             <ul style="list-style-type: none"> <li>☒ <b>Telecamera con sensori anteriori*</b> P. 439</li> </ul> </li> </ul>	
			<ul style="list-style-type: none"> <li>• Quando il sensore radar si sporca, fermare il veicolo in un luogo sicuro e pulire con un panno morbido.</li> <li>• Far controllare il veicolo da un concessionario se il messaggio viene visualizzato anche dopo aver pulito la copertura del sensore.                             <ul style="list-style-type: none"> <li>☒ <b>Sistema di frenata riduzione impatto (CMBS)*</b> P. 493</li> </ul> </li> </ul>	
			<ul style="list-style-type: none"> <li>• <b>Rimane accesa</b> - La temperatura all'interno della telecamera è troppo alta. Usare il sistema di climatizzazione per raffreddare la telecamera. Il sistema si attiva quando la temperatura all'interno della telecamera si abbassa.                             <ul style="list-style-type: none"> <li>☒ <b>Telecamera con sensori anteriori*</b> P. 439</li> </ul> </li> </ul>	

Quadro strumenti





\* Non disponibile su tutti i modelli

►► Spie ►

Quadro strumenti

Spia	Nome	Accesa/Lampeggiante	Spiegazione	Messaggio
	Spia allarme collisione frontale*	<ul style="list-style-type: none"> <li>• Si accende per alcuni secondi quando si porta il commutatore di accensione su ACCENSIONE <sup>*1</sup>, quindi si spegne.</li> <li>• Si accende quando è stata personalizzata la disattivazione del sistema di allarme collisione frontale.</li> <li>• Si accende in presenza di un guasto nel sistema.</li> </ul>	<ul style="list-style-type: none"> <li>• <b>Rimane costantemente accesa senza che il sistema sia disattivato</b> - Far controllare il veicolo dal concessionario.</li> </ul>	 
		<ul style="list-style-type: none"> <li>• Si accende quando il sistema si disattiva automaticamente.</li> </ul>	<ul style="list-style-type: none"> <li>• <b>Rimane accesa</b> - La temperatura all'interno della telecamera è troppo alta. Il sistema si attiva quando la temperatura all'interno del sistema si è raffreddata.   <b>Disattivazione automatica</b> P. 457</li> </ul>	
			<ul style="list-style-type: none"> <li>• <b>Rimane accesa</b> - L'area intorno alla telecamera è ostruita da sporco, fango, ecc. Fermare il veicolo in un luogo sicuro e pulire con un panno morbido.</li> <li>• Far controllare il veicolo da un concessionario se la spia o il messaggio si riattiva o viene visualizzato anche dopo aver pulito l'area intorno alla telecamera.   <b>Disattivazione automatica</b> P. 457</li> </ul>	

\*1: I modelli con sistema di accesso senza chiavi sono dotati di un pulsante **ENGINE START/STOP** invece che di un commutatore di accensione.

Spia	Nome	Accesa/Lampeggiante	Spiegazione	Messaggio
	Spia allarme collisione frontale*	<ul style="list-style-type: none"> <li>Viene visualizzato quando un oggetto oscura la copertura del sensore radar e impedisce al sensore di rilevare un veicolo davanti.</li> <li>Può venire visualizzato durante la marcia in condizioni atmosferiche avverse (pioggia, neve, nebbia, ecc.)</li> </ul>	<ul style="list-style-type: none"> <li>Quando il sensore radar si sporca, fermare il veicolo in un luogo sicuro e pulire con un panno morbido.</li> <li>Far controllare il veicolo da un concessionario se il messaggio viene visualizzato anche dopo aver pulito la copertura del sensore.</li> </ul>	
	Spia avviso di allontanamento dalla corsia (LDW)*	<ul style="list-style-type: none"> <li>Si accende per alcuni secondi quando si porta il commutatore di accensione su ACCENSIONE *, quindi si spegne.</li> <li>Si accende in presenza di un guasto nel sistema di avviso di allontanamento dalla corsia (LDW).</li> </ul>	<ul style="list-style-type: none"> <li><b>Rimane accesa</b> - Far controllare il veicolo dal concessionario.</li> </ul>	





\*1: I modelli con sistema di accesso senza chiavi sono dotati di un pulsante **ENGINE START/STOP** invece che di un commutatore di accensione.





Quadro strumenti

\* Non disponibile su tutti i modelli

►► Spie ►

Quadro strumenti

Spia	Nome	Accesa/Lampeggiante	Spiegazione	Messaggio
	Spia avviso di allontanamento dalla corsia*	<ul style="list-style-type: none"> <li>Si accende quando il sistema si disattiva automaticamente.</li> </ul>	<ul style="list-style-type: none"> <li><b>Rimane accesa</b> - La temperatura all'interno della telecamera è troppo alta. Usare il sistema di climatizzazione per raffreddare la telecamera. Il sistema si attiva quando la temperatura all'interno della telecamera si abbassa.                      ► <b>Avviso di allontanamento dalla corsia (LDW)*</b> P. 459</li> </ul>	
		<ul style="list-style-type: none"> <li>Viene visualizzato quando un oggetto oscura la copertura del sensore radar e impedisce al sensore di rilevare un veicolo davanti.</li> <li>Può venire visualizzato durante la marcia in condizioni atmosferiche avverse (pioggia, neve, nebbia, ecc.)</li> </ul>	<ul style="list-style-type: none"> <li><b>Rimane accesa</b> - L'area intorno alla telecamera è ostruita da sporco, fango, ecc. Fermare il veicolo in un luogo sicuro e pulire con un panno morbido.</li> <li>Far controllare il veicolo da un concessionario se la spia o il messaggio si riattiva o viene visualizzato anche dopo aver pulito l'area intorno alla telecamera.                      ► <b>Avviso di allontanamento dalla corsia (LDW)*</b> P. 459</li> </ul>	
		<ul style="list-style-type: none"> <li>Quando il sensore radar si sporca, fermare il veicolo in un luogo sicuro e pulire con un panno morbido.</li> <li>Far controllare il veicolo da un concessionario se il messaggio viene visualizzato anche dopo aver pulito la copertura del sensore.</li> </ul>		

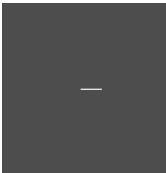





Spia	Nome	Accesa/Lampeggiante	Spiegazione	Messaggio
	Spia del sistema di mantenimento corsia ( <b>LKAS</b> )*	<ul style="list-style-type: none"> <li>• Si accende per alcuni secondi quando si porta il commutatore di accensione su ACCENSIONE <sup>*1</sup>, quindi si spegne.</li> <li>• Si accende se è presente un guasto nel sistema LKAS.</li> </ul>	<ul style="list-style-type: none"> <li>• <b>Si accende</b> - Far controllare il veicolo dal concessionario.</li> </ul>	
	Spia sistema di supporto abbaglianti*	<ul style="list-style-type: none"> <li>• Si accende per alcuni secondi quando si porta il commutatore di accensione su ACCENSIONE <sup>*1</sup>, quindi si spegne.</li> <li>• Si accende quando vengono soddisfatte tutte le condizioni di esercizio del sistema di supporto abbaglianti.</li> </ul>	<ul style="list-style-type: none"> <li>☑ <b>Sistema di supporto abbaglianti*</b> P. 194</li> </ul>	

\*1: I modelli con sistema di accesso senza chiavi sono dotati di un pulsante **ENGINE START/STOP** invece che di un commutatore di accensione.

Quadro strumenti

\* Non disponibile su tutti i modelli

►► Spie ►

Spia	Nome	Accesa/Lampeggiante	Spiegazione	Messaggio
	Spia informazioni angolo cieco*	<ul style="list-style-type: none"> <li>• Si accende per alcuni secondi quando si porta il commutatore di accensione su ACCENSIONE *, quindi si spegne.</li> <li>• Rimane accesa se il sistema Informazioni angolo cieco (BSI) viene disattivato.</li> </ul>	—	
		<ul style="list-style-type: none"> <li>• Si accende quando fango, neve o ghiaccio si accumula in prossimità del sensore.</li> </ul>	<ul style="list-style-type: none"> <li>• <b>Si accende durante la marcia</b> - Rimuovere l'ostacolo in prossimità del sensore.   <b>Sistema Informazioni angolo cieco (BSI)*</b> P. 481</li> </ul>	
		<ul style="list-style-type: none"> <li>• Si accende in presenza di un guasto nel sistema.</li> </ul>	<ul style="list-style-type: none"> <li>• <b>Si accende durante la marcia</b> - Far controllare il veicolo dal concessionario.</li> </ul>	

\*1: I modelli con sistema di accesso senza chiavi sono dotati di un pulsante **ENGINE START/STOP** invece che di un commutatore di accensione.

Spia	Nome	Accesa/Lampeggiante	Spiegazione	Messaggio
<b>CTBA</b>	Spia sistema frenante attivo city brake ( <b>CTBA</b> )*	<ul style="list-style-type: none"> <li>• Si accende per alcuni secondi quando si porta il commutatore di accensione su ACCENSIONE *, quindi si spegne.</li> </ul>	—	—
		<ul style="list-style-type: none"> <li>• Si spegne quando è stata personalizzata l'attivazione del Sistema frenante attivo city brake.</li> <li>• Si accende quando è stata personalizzata la disattivazione del Sistema frenante attivo city brake.</li> </ul>	<ul style="list-style-type: none"> <li>☒ <b>Sistema frenante attivo city brake</b>* P. 502</li> <li>☒ <b>Funzioni personalizzate</b> P. 133</li> </ul>	—
		<ul style="list-style-type: none"> <li>• Si accende quando l'area intorno al sensore laser, situato nella parte superiore del parabrezza, è coperta da ostacoli, quali ad esempio sporczia, ghiaccio e gelo.</li> <li>• Può accendersi durante la marcia in condizioni atmosferiche avverse (pioggia, nebbia, neve).</li> </ul>	<ul style="list-style-type: none"> <li>• Rimuovere le tracce di sporczia o eventuali ostacoli utilizzando il lavacrystalli e i tergicristalli.</li> <li>• Fermare il veicolo in un luogo sicuro e rimuovere lo sporco o eventuali ostacoli che coprono l'area intorno al sensore laser sul parabrezza.</li> <li>☒ <b>Sistema frenante attivo city brake</b>* P. 502</li> <li>• Il funzionamento del sistema viene ripristinato una volta rimossi gli ostacoli.</li> </ul>	
		<ul style="list-style-type: none"> <li>• Si accende in caso di accumulo di neve sul cofano.</li> </ul>	<ul style="list-style-type: none"> <li>• Fermare il veicolo in un luogo sicuro e rimuovere la neve dal cofano.</li> </ul>	



Quadro strumenti

\* Non disponibile su tutti i modelli



►► Spie ►

Quadro strumenti

Spia	Nome	Accesa/Lampeggiante	Spiegazione	Messaggio
CTBA	Spia sistema frenante attivo city brake (CTBA)*	<ul style="list-style-type: none"> <li>• Si accende quando la temperatura dell'area intorno al sensore laser è elevata.</li> </ul>	<ul style="list-style-type: none"> <li>• Usare il sistema di climatizzazione per raffreddare l'area intorno al sensore laser.</li> <li>• Il funzionamento del sistema viene ripristinato quando la temperatura dell'area intorno al sensore laser si riduce.</li> </ul>	
		<ul style="list-style-type: none"> <li>• Si accende insieme alla spia dell'impianto frenante (ambra) se è presente un problema nel sistema.</li> </ul>	<ul style="list-style-type: none"> <li>• Il sistema non si attiva. Far controllare il veicolo dal concessionario.</li> </ul>	

Spia	Nome	Accesa/Lampeggiante	Spiegazione	Messaggio
	Spia di arresto automatico del motore al minimo (Verde)*	<ul style="list-style-type: none"> <li>• Si accende quando l'arresto automatico del motore al minimo è in funzione. Il motore si spegne automaticamente.</li> </ul> <p><b>Modelli con cambio manuale</b></p> <ul style="list-style-type: none"> <li>• Lampeggia se le condizioni ambientali possono causare l'appannamento dei finestrini.</li> <li>• Lampeggia se le condizioni ambientali risultano diverse dalle impostazioni del sistema di climatizzazione selezionate.</li> </ul>	<ul style="list-style-type: none"> <li>• <b>Arresto automatico del motore al minimo</b> P. 427</li> </ul> <ul style="list-style-type: none"> <li>• Premere il pedale della frizione. Il motore si riavvia automaticamente.</li> <li>• <b>Arresto automatico del motore al minimo</b> P. 427</li> </ul>	
	Spia sistema di arresto automatico del motore al minimo (Ambra)*	<ul style="list-style-type: none"> <li>• Si accende per alcuni secondi quando si porta il commutatore di accensione su ACCENSIONE *1, quindi si spegne.</li> <li>• Si accende se è presente un problema con il sistema di arresto automatico del motore al minimo.</li> <li>• Si accende quando non è possibile attivare l'arresto automatico del motore al minimo in quanto si è verificato un problema nella batteria o nel sistema di carica.</li> </ul>	<ul style="list-style-type: none"> <li>• <b>Rimane accesa o non si accende affatto</b> - Far controllare il veicolo dal concessionario.</li> </ul>	

\*1: I modelli con sistema di accesso senza chiavi sono dotati di un pulsante **ENGINE START/STOP** invece che di un commutatore di accensione.









\* Non disponibile su tutti i modelli

Quadro strumenti

►► Spie ► Messaggi di avvertenza e di informazione sul display





## Messaggi di avvertenza e di informazione sul display

I seguenti messaggi vengono visualizzati solo sul display multi-informazioni o sul display multi-informazioni intelligente. Premere il pulsante /▼ (informazioni) per visualizzare di nuovo il messaggio con la spia messaggio di sistema accesa.

Messaggio	Condizione	Spiegazione
	<ul style="list-style-type: none"> <li>Viene visualizzato quando la chiave di accensione viene portata su ACCESSORI  dalla posizione ACCENSIONE .</li> <li>(La portiera lato guida è chiusa.)</li> </ul>	—
	<ul style="list-style-type: none"> <li>Viene visualizzato quando si apre la portiera lato guida con la chiave di accensione su ACCESSORI .</li> </ul>	<ul style="list-style-type: none"> <li>Portare il commutatore di accensione su BLOCCO , quindi estrarre la chiave.</li> </ul>
	<ul style="list-style-type: none"> <li>Viene visualizzato quando si apre la portiera lato guida con la chiave di accensione su BLOCCO .</li> </ul>	<ul style="list-style-type: none"> <li>Estrarre la chiave dal commutatore di accensione.</li> </ul>

Quadro strumenti

►► Spie ► Messaggi di avvertenza e di informazione sul display

Messaggio	Condizione	Spiegazione
 <p>Modelli con sistema telecamera per retromarcia Modelli senza sistema di navigazione</p> 	<ul style="list-style-type: none"> <li>Viene visualizzato se è presente un problema nel sistema sensori di parcheggio*.</li> </ul>	<ul style="list-style-type: none"> <li>Verificare che i sensori non siano coperti da fango, ghiaccio, neve ecc. Se le spie rimangono accese anche dopo aver pulito la zona interessata, far controllare il sistema da un concessionario.</li> </ul>
 <p>Modelli con sistema telecamera per retromarcia Modelli senza sistema di navigazione</p> 	<ul style="list-style-type: none"> <li>Se si verifica un problema in uno dei sensori, le spie del sensore appropriato si accendono e rimangono accese con questo simbolo di avvertenza visualizzato.</li> </ul>	

Quadro strumenti

\* Non disponibile su tutti i modelli





SEGUE

►► Spie ► Messaggi di avvertenza e di informazione sul display

Quadro strumenti

Messaggio	Condizione	Spiegazione
	<ul style="list-style-type: none"> <li>Viene visualizzato quando il livello dell'olio motore è basso con il motore in funzione.</li> </ul>	<ul style="list-style-type: none"> <li><b>Viene visualizzato durante la marcia</b> - Fermarsi immediatamente in un luogo sicuro.                             <ul style="list-style-type: none"> <li>► In caso di accensione della spia livello dell'olio basso P. 637</li> </ul> </li> </ul>
	<ul style="list-style-type: none"> <li>Viene visualizzato quando il motore è in funzione, è presente un guasto nel sistema del sensore di livello dell'olio motore.</li> </ul>	<ul style="list-style-type: none"> <li>Far controllare il veicolo dal concessionario.</li> </ul>
	<ul style="list-style-type: none"> <li>Viene visualizzato quando la velocità del veicolo raggiunge la velocità impostata. È possibile impostare due differenti velocità per l'allarme.</li> </ul>	<ul style="list-style-type: none"> <li>► Elenco delle opzioni personalizzabili P. 148</li> </ul>
	<ul style="list-style-type: none"> <li>Viene visualizzato se è presente un problema nel sistema di controllo luci automatico*.</li> </ul>	<ul style="list-style-type: none"> <li><b>Viene visualizzato durante la marcia</b> - Accendere le luci manualmente e far controllare il veicolo da un concessionario.</li> </ul>

►► Spie ► Messaggi di avvertenza e di informazione sul display

Messaggio	Condizione	Spiegazione
	<ul style="list-style-type: none"> <li>Viene visualizzato una volta se la temperatura esterna è inferiore a 3 °C con il commutatore di accensione su ACCENSIONE II*1.</li> </ul>	<ul style="list-style-type: none"> <li>Vi è la possibilità che la superficie stradale sia ghiacciata e sdrucciolevole.</li> </ul>
	<ul style="list-style-type: none"> <li>Viene visualizzato quando una delle cinture di sicurezza posteriori è agganciata o sganciata oppure una delle portiere posteriori viene aperta o chiusa.</li> </ul>	<p>► <b>Promemoria cintura di sicurezza</b> P. 41</p>
	<ul style="list-style-type: none"> <li>Viene visualizzato quando la temperatura del liquido di raffreddamento motore è eccessivamente alta.</li> </ul>	<p>► <b>Surriscaldamento</b> P. 631</p>
	<ul style="list-style-type: none"> <li>Viene visualizzato quando è presente un problema nel sistema supporto abbaglianti*.</li> </ul>	<ul style="list-style-type: none"> <li>Se il problema si verifica durante la marcia con gli abbaglianti accesi, vengono attivati gli anabbaglianti.</li> <li>Azionare manualmente l'interruttore fari.</li> </ul>
	<p><b>Modelli senza allarme collisione frontale</b></p> <ul style="list-style-type: none"> <li>Viene visualizzato quando la lente della telecamera del sistema di supporto abbaglianti* è sporca</li> </ul>	<ul style="list-style-type: none"> <li>Fermarsi in un luogo sicuro e pulire la lente della telecamera con un panno morbido.</li> <li>Se il messaggio non scompare dopo la pulizia della lente, far controllare il veicolo da un concessionario.</li> </ul>



Quadro strumenti

\*1: I modelli con sistema di accesso senza chiavi sono dotati di un pulsante **ENGINE START/STOP** invece che di un commutatore di accensione.



\* Non disponibile su tutti i modelli

►► Spie ► Messaggi di avvertenza e di informazione sul display

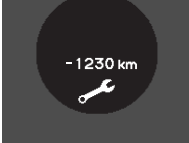
Quadro strumenti

Messaggio	Condizione	Spiegazione
	<ul style="list-style-type: none"> <li>Viene visualizzato quando sono necessari interventi di manutenzione entro 30 giorni o la distanza di marcia complessiva stimata corrisponde a circa 30 giorni.</li> </ul>	<ul style="list-style-type: none"> <li>La distanza rimanente verrà calcolata per 10 chilometri.</li> <li>Il tempo restante verrà calcolato per giorno.                      ► <b>Sistema promemoria manutenzione</b> P. 531</li> </ul>
	<ul style="list-style-type: none"> <li>Viene visualizzato quando sono necessari interventi di manutenzione entro 10 giorni o la distanza di marcia complessiva stimata corrisponde a circa 10 giorni.</li> </ul>	<ul style="list-style-type: none"> <li>Far eseguire gli interventi di manutenzione indicati appena possibile.                      ► <b>Sistema promemoria manutenzione</b> P. 531</li> </ul>
 	<ul style="list-style-type: none"> <li>Viene visualizzato se l'intervento di manutenzione indicato non è stato ancora eseguito allo scadere del tempo o della distanza rimanente.</li> </ul>	<ul style="list-style-type: none"> <li>Il veicolo ha superato i limiti previsti per l'esecuzione della manutenzione. Far eseguire immediatamente gli interventi di manutenzione richiesti e assicurarsi che il promemoria manutenzione venga resettato.                      ► <b>Sistema promemoria manutenzione</b> P. 531</li> </ul>

►► Spie ► Messaggi di avvertenza e di informazione sul display

Messaggio	Condizione	Spiegazione
	<ul style="list-style-type: none"> <li>Viene visualizzato in presenza di un problema del sistema del portellone elettrico*.</li> </ul>	<ul style="list-style-type: none"> <li>Aprire e chiudere manualmente il portellone elettrico.</li> <li>Far controllare il veicolo dal concessionario.</li> </ul>
	<ul style="list-style-type: none"> <li>Viene visualizzato quando è presente un problema nel sistema automatico di rallentamento in discesa*.</li> </ul>	<ul style="list-style-type: none"> <li>Il veicolo mantiene la normale capacità frenante.</li> <li>Far controllare il veicolo dal concessionario.</li> </ul>
<b>Modelli con AWD</b>		
Messaggio	Condizione	Spiegazione
	<ul style="list-style-type: none"> <li>Viene visualizzato quando la temperatura del differenziale è eccessivamente alta.</li> </ul>	<ul style="list-style-type: none"> <li>Fermarsi in un luogo sicuro, selezionare la posizione <b>P</b> e far funzionare il motore al minimo fino alla scomparsa del messaggio. Se non si spegne, portare il veicolo da un concessionario.</li> </ul>

Quadro strumenti

\* Non disponibile su tutti i modelli



►► Spie ► Messaggi di avvertenza e di informazione sul display

**Modelli con sensore di rilevamento livello lavacrystalli**







Messaggio	Condizione	Spiegazione
	<ul style="list-style-type: none"> <li>Viene visualizzato quando il livello del liquido lavacrystalli è basso.</li> </ul>	<ul style="list-style-type: none"> <li>Rabboccare il liquido lavacrystalli.  <b>► Rifornimento del liquido lavacrystalli P. 561</b></li> </ul>

**Modelli con ACC**

Messaggio	Condizione	Spiegazione
	<ul style="list-style-type: none"> <li>Viene visualizzato se è presente un problema nel sistema dei pretensionatori automatici e-Pretensioner*.</li> </ul>	<ul style="list-style-type: none"> <li>Far controllare il veicolo dal concessionario.</li> </ul>

Quadro strumenti





## Modelli con LKAS





Messaggio	Condizione	Spiegazione
	<ul style="list-style-type: none"> <li>Lampeggia in caso di sterzata errata del veicolo.</li> </ul>	<ul style="list-style-type: none"> <li>Azionare il volante per ripristinare il sistema LKAS.</li> </ul>
	<ul style="list-style-type: none"> <li>Viene visualizzato quando il veicolo viene guidato fuori da una linea rilevata. Contemporaneamente, viene emesso un segnale acustico.</li> </ul>	<ul style="list-style-type: none"> <li>Tenere la vettura all'interno della corsia di guida.</li> </ul>
	<ul style="list-style-type: none"> <li>Viene visualizzato quando il sistema LKAS è in funzione o il pulsante sistema LKAS viene premuto, ma la temperatura all'interno del sensore anteriore telecamera è troppo alta. Il sistema LKAS viene annullato automaticamente. Contemporaneamente, viene emesso un segnale acustico.</li> </ul>	<ul style="list-style-type: none"> <li>Usare il sistema di climatizzazione per raffreddare la telecamera.</li> <li><b>Si spegne</b> - La telecamera è stata raffreddata. La pressione del pulsante LKAS può ripristinare il sistema.   <b>Telecamera con sensori anteriori*</b> P. 439</li> </ul>
	<ul style="list-style-type: none"> <li>Viene visualizzato quando l'area intorno alla telecamera è ostruita da sporco, fango, ecc. Fermare il veicolo in un luogo sicuro e pulire con un panno morbido.</li> <li>Può venire visualizzato durante la marcia in condizioni atmosferiche avverse (pioggia, neve, nebbia, ecc.)</li> </ul>	<ul style="list-style-type: none"> <li>Far controllare il veicolo da un concessionario se la spia o il messaggio si riattiva o viene visualizzato anche dopo aver pulito l'area intorno alla telecamera.</li> </ul>
	<ul style="list-style-type: none"> <li>Viene visualizzato quando il pulsante LKAS viene premuto o il sistema LKAS viene annullato automaticamente. Contemporaneamente, viene emesso un segnale acustico.</li> </ul>	<ul style="list-style-type: none"> <li>Se si accendono altre spie di sistema relative al sistema VSA, ABS o dell'impianto frenante, intraprendere l'azione correttiva necessaria.   <b>Spie</b> P. 84</li> </ul>

\* Non disponibile su tutti i modelli

►► Spie ► Messaggi di avvertenza e di informazione sul display

Modelli con sistema di accesso senza chiavi



Messaggio	Condizione	Spiegazione
	<ul style="list-style-type: none"> <li>Viene visualizzato quando si chiude la portiera con la modalità di alimentazione su ACCENSIONE senza il comando a distanza all'interno del veicolo.</li> </ul>	<ul style="list-style-type: none"> <li>Scompare quando il comando a distanza è di nuovo all'interno del veicolo e si chiude la portiera.                             <ul style="list-style-type: none"> <li>► <b>Promemoria comando a distanza</b> P. 187</li> </ul> </li> </ul>
	<ul style="list-style-type: none"> <li>Viene visualizzato quando la batteria del comando a distanza si scarica.</li> </ul>	<ul style="list-style-type: none"> <li>Sostituire la batteria quanto prima.                             <ul style="list-style-type: none"> <li>► <b>Comando a distanza*</b> P. 590</li> </ul> </li> </ul>
 	<ul style="list-style-type: none"> <li>Viene visualizzato dopo aver sbloccato e aperto la portiera lato conducente*.</li> <li>Viene visualizzato quando si imposta la modalità di alimentazione su ACCESSORI o su ON.</li> </ul>	<ul style="list-style-type: none"> <li>► <b>Avviamento del motore</b> P. 400</li> </ul>
	<ul style="list-style-type: none"> <li>Viene visualizzato quando il volante è bloccato.</li> </ul>	<ul style="list-style-type: none"> <li>Spostare il volante a sinistra e a destra dopo aver premuto il pulsante <b>ENGINE START/STOP</b>.</li> </ul>

Messaggio	Condizione	Spiegazione
 *1	<ul style="list-style-type: none"> <li>Viene visualizzato quando si preme il pulsante <b>ENGINE START/STOP</b> per arrestare il motore e la leva del cambio non è in posizione <b>P</b>.</li> </ul>	<ul style="list-style-type: none"> <li>Premere due volte il pulsante <b>ENGINE START/STOP</b> dopo aver spostato la leva del cambio su <b>P</b>.</li> </ul>
	<ul style="list-style-type: none"> <li>Viene visualizzato quando la modalità di alimentazione è su <b>ACCESSORI</b>.</li> <li>Compare quando la portiera del conducente è aperta con modalità di alimentazione su <b>ACCESSORI</b>.</li> </ul>	<ul style="list-style-type: none"> <li>Premere due volte il pulsante <b>ENGINE START/STOP</b> togliendo il piede dal pedale del freno (cambio automatico) o dal pedale della frizione (cambio manuale) per portare la modalità di alimentazione su <b>VEICOLO SPENTO (BLOCCO)</b>.</li> </ul>
	<ul style="list-style-type: none"> <li>Viene visualizzato quando la batteria del comando a distanza è troppo scarica per avviare il motore o quando la chiave non si trova all'interno del gamma operativa per l'avviamento del motore. Vengono emessi sei segnali acustici.</li> </ul>	<ul style="list-style-type: none"> <li>Portare il comando a distanza davanti al pulsante <b>ENGINE START/STOP</b>.  <b>☒ Con batteria comando a distanza scarica P. 623</b></li> </ul>
	<ul style="list-style-type: none"> <li>Viene visualizzato quando è presente un guasto nel sistema del motorino di avviamento.</li> </ul>	<ul style="list-style-type: none"> <li>Come soluzione temporanea, premere e tenere premuto il pulsante <b>ENGINE START/STOP</b> per 15 secondi premendo contemporaneamente il pedale del freno e avviare manualmente il motore. Far controllare il veicolo dal concessionario.</li> </ul>

\*1: Modelli con cambio automatico a 5 marce

►► Spie ► Messaggi di avvertenza e di informazione sul display

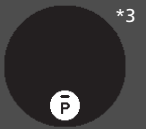
Modelli con arresto automatico del motore al minimo



Messaggio	Condizione	Spiegazione
 *2	<ul style="list-style-type: none"> <li>Viene visualizzato quando si sposta la leva del cambio da <b>[N]</b> in qualsiasi altra posizione senza premere il pedale della frizione con l'arresto automatico del motore al minimo in funzione.</li> </ul>	<ul style="list-style-type: none"> <li>Il motore non si avvia anche quando la carica della batteria è bassa. Portare la leva del cambio in <b>[N]</b> per evitare che la carica della batteria si riduca.                      ► Arresto automatico del motore al minimo P. 423, 427</li> </ul>
 *3	<ul style="list-style-type: none"> <li>Viene visualizzato quando il motore si arresta senza che il cambio sia in posizione <b>[P]</b> e non si riavvia automaticamente.</li> <li>Viene visualizzato se il cofano viene aperto durante l'attivazione dell'arresto automatico del motore al minimo.</li> </ul>	<ul style="list-style-type: none"> <li>Se si desidera portare il commutatore di accensione su BLOCCO <b>[0]</b>*1 portare il cambio su <b>[P]</b>.</li> <li>Se si desidera avviare il motore, seguire la procedura normale.                      ► Avviamento del motore P. 397, 400</li> </ul>
 *2	<ul style="list-style-type: none"> <li>Viene visualizzato in bianco quando si porta il commutatore di accensione su AVVIAMENTO <b>[III]</b>*1 prima di premere completamente il pedale della frizione.</li> <li>Viene visualizzato in bianco quando le condizioni ambientali possono causare l'appannamento dei finestrini o risultano diverse dalle impostazioni del sistema di climatizzazione selezionate con l'arresto automatico del motore al minimo attivo.</li> <li>Viene visualizzato in color ambra quando vengono mantenute le seguenti condizioni con l'arresto automatico del motore al minimo attivo:                         <ul style="list-style-type: none"> <li>- La cintura di sicurezza non è allacciata.</li> <li>- La leva del cambio è in qualsiasi posizione, ad eccezione di <b>[N]</b>.</li> </ul> </li> </ul>	<ul style="list-style-type: none"> <li>Premere il pedale della frizione.</li> <li>Premere il pedale della frizione. Indossare immediatamente la cintura di sicurezza e mantenere la leva del cambio su <b>[N]</b> alla successiva attivazione dell'arresto automatico del motore al minimo.</li> </ul>

\*1: I modelli con sistema di accesso senza chiavi sono dotati di un pulsante **ENGINE START/STOP** invece che di un commutatore di accensione.

\*2: Modelli con cambio manuale

\*3: Modelli con cambio automatico a 9 marce



►► Spie ► Messaggi di avvertenza e di informazione sul display

Messaggio	Condizione	Spiegazione
	<ul style="list-style-type: none"> <li>Viene visualizzato quando l'arresto automatico del motore al minimo non si attiva poiché la pressione esercitata sul pedale del freno non è sufficiente.</li> </ul>	<ul style="list-style-type: none"> <li>Premere saldamente il pedale del freno.</li> </ul>
	<ul style="list-style-type: none"> <li>Viene visualizzato quando l'arresto automatico del motore al minimo non si attiva per qualche motivo.</li> <li>Viene visualizzato quando il motore si riavvia automaticamente.</li> </ul>	<p>☒ <b>L'arresto automatico del motore al minimo si attiva quando:</b> P. 428</p>
	<ul style="list-style-type: none"> <li>Viene visualizzato quando l'arresto automatico del motore al minimo non si attiva poiché la temperatura del liquido di raffreddamento del motore è bassa o alta.</li> </ul>	<p>☒ <b>L'arresto automatico del motore al minimo non si attiva quando:</b> P. 428</p>





Quadro strumenti

►► Spie ► Messaggi di avvertenza e di informazione sul display

Quadro strumenti

Messaggio	Condizione	Spiegazione
	<ul style="list-style-type: none"> <li>Viene visualizzato quando l'arresto automatico del motore al minimo non si attiva poiché il sistema di climatizzazione è in uso e la differenza tra la temperatura impostata e la temperatura dell'abitacolo effettiva è rilevante.</li> </ul>	<p>☒ <b>L'arresto automatico del motore al minimo si attiva quando:</b> P. 428</p> <ul style="list-style-type: none"> <li>Il motore si riavvia automaticamente in pochi secondi.</li> </ul>
	<p><b>Modelli con cambio automatico a 9 marce</b></p> <ul style="list-style-type: none"> <li>Viene visualizzato quando il sistema si trova nelle condizioni seguenti con l'arresto automatico del motore al minimo attivo:                             <ul style="list-style-type: none"> <li>- Il sistema di climatizzazione è in uso e la differenza tra la temperatura impostata e la temperatura dell'abitacolo effettiva è rilevante.</li> <li>- L'umidità nell'abitacolo è elevata.</li> </ul> </li> </ul>	
	<ul style="list-style-type: none"> <li>Viene visualizzato quando l'arresto automatico del motore al minimo non si attiva a causa della batteria scarica.</li> <li>Viene visualizzato quando il motore si riavvia automaticamente per via dell'arresto automatico del motore al minimo attivo e la carica della batteria diventa bassa.</li> </ul>	<p>☒ <b>Arresto automatico del motore al minimo</b> P. 427</p> <ul style="list-style-type: none"> <li><b>Viene visualizzato anche se la batteria è completamente carica</b> - Il sistema potrebbe non rilevare correttamente la carica della batteria se questa è stata ricaricata e i cavi sono ancora collegati. Scollegare il cavo negativo (-) e ricollegarlo alla batteria. Guidare il veicolo per alcuni minuti.</li> </ul>
	<ul style="list-style-type: none"> <li>Viene visualizzato quando il cofano è aperto.</li> </ul>	<ul style="list-style-type: none"> <li>Chiudere il cofano.</li> </ul>

Modelli diesel

Messaggio	Condizione	Spiegazione
	<ul style="list-style-type: none"> <li>Viene visualizzato quando è necessario rigenerare il DPF (filtro antiparticolato diesel). Non si tratta di un guasto del DPF.</li> </ul>	<p>► <b>Rigenerazione del DPF (filtro antiparticolato diesel)*</b> P. 562</p>
	<ul style="list-style-type: none"> <li>Viene visualizzato quando si ignora . Il particolato sta ostruendo il sistema DPF. Ciò rappresenta un problema.</li> </ul>	<ul style="list-style-type: none"> <li>Far controllare il veicolo dal concessionario.</li> </ul>
	<ul style="list-style-type: none"> <li>Viene visualizzato quando si accumula acqua nel sistema di alimentazione carburante.</li> <li>Viene visualizzato se il veicolo è rimasto parcheggiato per un periodo prolungato.</li> </ul>	<ul style="list-style-type: none"> <li>Far scaricare l'acqua dal sistema presso un concessionario prima possibile. L'accumulo di acqua può causare danni al sistema di alimentazione carburante.</li> </ul>
	<p><b>Modelli con sistema di accesso senza chiavi</b></p> <ul style="list-style-type: none"> <li>Viene visualizzato se il motore è freddo quando si preme il pulsante <b>ENGINE START/STOP</b>.</li> </ul>	<ul style="list-style-type: none"> <li>Il motore si avvia automaticamente quando il simbolo scompare.</li> <li>Se il pedale del freno (cambio automatico) o il pedale della frizione (cambio manuale) non viene premuto, il motore non si avvia.</li> </ul> <p>► <b>Avviamento del motore</b> P. 400</p>

Quadro strumenti



\* Non disponibile su tutti i modelli



►► Spie ► Messaggi di avvertenza e di informazione sul display



Quadro strumenti

Messaggio	Condizione	Spiegazione
	<ul style="list-style-type: none"> <li>Viene visualizzato durante la marcia se è presente un problema nel sistema di comando motore.</li> </ul>	<ul style="list-style-type: none"> <li>  <b>Se viene visualizzato il simbolo PGM-FI</b> P. 637                     </li> </ul>
	<ul style="list-style-type: none"> <li>Viene visualizzato quando non è possibile riavviare il motore se il serbatoio carburante è vuoto. Possibile ingresso di aria nel sistema di alimentazione carburante.</li> </ul>	<ul style="list-style-type: none"> <li>Far controllare il veicolo dal concessionario.</li> </ul>
	<ul style="list-style-type: none"> <li>Viene visualizzato se non si utilizza il carburante adeguato alle condizioni climatiche locali.</li> </ul>	<ul style="list-style-type: none"> <li>L'uso di carburante inadeguato può ridurre la potenza del motore.                     <ul style="list-style-type: none"> <li>  <b>Carburante consigliato</b> P. 523                     </li> </ul> </li> </ul>

## Modelli con ACC, sistema CMBS, allarme collisione frontale

Messaggio	Condizione	Spiegazione
	<ul style="list-style-type: none"> <li>Lampeggia quando il sistema rileva una possibile collisione con il veicolo che precede. Viene emesso un segnale acustico.</li> </ul>	<ul style="list-style-type: none"> <li>Intraprendere le misure necessarie per evitare una collisione (applicare i freni, cambiare corsia, ecc.) <ul style="list-style-type: none"> <li>☒ <b>Controllo velocità di crociera adattativo (ACC)*</b> P. 441</li> <li>☒ <b>Allarme collisione frontale*</b> P. 455</li> <li>☒ <b>Sistema di frenata riduzione impatto (CMBS)*</b> P. 493</li> </ul> </li> </ul>

## Modelli con avviso di allontanamento dalla corsia (LDW)



Messaggio	Condizione	Spiegazione
	<ul style="list-style-type: none"> <li>Viene visualizzato quando il veicolo è troppo vicino alle linee della corsia. Viene emesso un segnale acustico.</li> </ul>	<ul style="list-style-type: none"> <li>Intraprendere le misure necessarie per mantenere il veicolo all'interno delle linee della corsia. <ul style="list-style-type: none"> <li>☒ <b>Avviso di allontanamento dalla corsia (LDW)*</b> P. 459</li> </ul> </li> </ul>

\* Non disponibile su tutti i modelli



►► Spie ► Messaggi di avvertenza e di informazione sul display

Quadro strumenti

Modelli con ACC

Messaggio	Condizione	Spiegazione
	<ul style="list-style-type: none"> <li>Viene visualizzato quando il sistema prevede che il veicolo che precede tagli la strada da destra e diminuisce la velocità in base ad esso.</li> </ul>	<ul style="list-style-type: none"> <li>Il sistema mantiene automaticamente la distanza di sicurezza dal veicolo che si inserisce quando il sistema prevede che taglierà la strada.                      ► <b>Modalità di attivazione del sistema</b> P. 454</li> </ul>
	<ul style="list-style-type: none"> <li>Viene visualizzato quando il sistema prevede che il veicolo che precede tagli la strada da sinistra e diminuisce la velocità in base ad esso.</li> </ul>	<ul style="list-style-type: none"> <li>Il sistema mantiene automaticamente la distanza di sicurezza dal veicolo che si inserisce quando il sistema prevede che taglierà la strada.                      ► <b>Modalità di attivazione del sistema</b> P. 454</li> </ul>

Modelli con Sistema frenante attivo city brake





Messaggio	Condizione	Spiegazione
	<ul style="list-style-type: none"> <li>Lampeggia quando il sistema rileva una possibile collisione con il veicolo che precede. Viene emesso un segnale acustico.</li> </ul>	<ul style="list-style-type: none"> <li>Premere il pedale del freno e mantenere la distanza appropriata dal veicolo che vi precede. L'avviso scompare.</li> <li>Il sistema aziona automaticamente il freno nel caso in cui una collisione possibile diventa inevitabile.                      ► <b>Sistema frenante attivo city brake</b> * P. 502</li> </ul>
	<ul style="list-style-type: none"> <li>Modifica la visualizzazione quando il veicolo viene arrestato dal sistema. Il cicalino si arresta.</li> </ul>	

Modelli con cambio automatico a 9 marce



Messaggio	Condizione	Spiegazione
	<ul style="list-style-type: none"> <li>Viene visualizzato quando la temperatura del sistema di trasmissione è troppo alta. Il veicolo non funziona correttamente.</li> </ul>	<ul style="list-style-type: none"> <li>Potrebbe essere difficoltoso accelerare o far ripartire il veicolo in salita.</li> <li>Arrestare il veicolo in un luogo sicuro con il cambio su <b>P</b>.</li> <li>Lasciare il motore al minimo fino a quando il messaggio non scompare.</li> </ul>
	<ul style="list-style-type: none"> <li>Viene visualizzato quando si tenta di cambiare la posizione della marcia senza premere il pedale del freno.</li> </ul>	<ul style="list-style-type: none"> <li>Premere il pedale del freno, quindi cambiare la posizione della marcia.</li> <li>In condizioni di gelo o di temperature estremamente basse, la risposta del selettore marce potrebbe essere lenta. Premere sempre il pedale del freno prima di portare il cambio su <b>P</b> e verificare che <b>P</b> sia visualizzato sulla spia posizione cambio prima di rilasciare il freno.</li> </ul>
	<ul style="list-style-type: none"> <li>Viene visualizzato se si porta il cambio in posizione <b>P</b> senza premere il pedale del freno.</li> </ul>	<ul style="list-style-type: none"> <li>Premere il pedale del freno, quindi portare il cambio in posizione <b>P</b>.</li> </ul>
	<ul style="list-style-type: none"> <li>Viene visualizzato quando si tenta di cambiare la posizione della marcia senza sollevare il piede dal pedale dell'acceleratore.</li> </ul>	<ul style="list-style-type: none"> <li>Sollevare il piede dal pedale dell'acceleratore, quindi cambiare la posizione cambio.</li> </ul>

Quadro strumenti

## ►► Spie ► Messaggi di avvertenza e di informazione sul display

Messaggio	Condizione	Spiegazione
	<ul style="list-style-type: none"> <li>Viene visualizzato quando si preme il pulsante <b>P</b> mentre il veicolo è in movimento.</li> <li>Viene visualizzato quando si cambia la posizione cambio su <b>R</b> mentre il veicolo è in movimento in avanti o su <b>D</b> mentre il veicolo è in retromarcia.</li> </ul>	<ul style="list-style-type: none"> <li>Assicurarsi che il veicolo si arresti prima di azionare la leva del cambio.</li> </ul>
	<ul style="list-style-type: none"> <li>Viene visualizzato quando si tenta di avviare il motore con la trasmissione non in <b>P</b>.</li> </ul>	<ul style="list-style-type: none"> <li>Per avviare il motore, il veicolo deve essere in <b>P</b>.</li> </ul>
	<ul style="list-style-type: none"> <li>Viene visualizzato quando si tenta di cambiare marcia dopo il posizionamento automatico su <b>P</b> con la porta lato conducente aperta e la cintura di sicurezza del conducente slacciata.</li> </ul>	<ul style="list-style-type: none"> <li>Premere il pulsante di stazionamento prima di uscire dal veicolo.</li> </ul>
	<ul style="list-style-type: none"> <li>Viene visualizzato quando il veicolo è fermo con la cintura di sicurezza del conducente slacciata e vi è la possibilità che il veicolo si sposti accidentalmente.</li> </ul> <p><b>Modelli con sistema di accesso senza chiavi</b> Viene visualizzato quando si passa a <b>N</b> e si preme il pulsante <b>ENGINE START/STOP</b> entro cinque secondi.</p> <p><b>Modelli senza sistema di accesso senza chiavi</b> Viene visualizzato quando si passa a <b>N</b> e si porta il commutatore di accensione su ACCESSORI <b>I</b> entro cinque secondi.</p>	<ul style="list-style-type: none"> <li>La posizione cambio rimane in <b>N</b> per 15 minuti, quindi passa automaticamente su <b>P</b>. <ul style="list-style-type: none"> <li>☑ <b>Se si desidera tenere la trasmissione in posizione <b>N</b> [modalità lavaggio]</b> P. 415</li> </ul> </li> <li>Premere il pulsante <b>P</b> prima di rilasciare il pedale del freno con il motore al minimo, in fase di stazionamento o quando si esce dal veicolo. <ul style="list-style-type: none"> <li>☑ <b>Funzionamento della leva del cambio</b> P. 413</li> </ul> </li> </ul>

## ►► Spie ► Messaggi di avvertenza e di informazione sul display

Messaggio	Condizione	Spiegazione
	<ul style="list-style-type: none"> <li>Viene visualizzato quando si tenta di cambiare la posizione cambio su <b>[S]</b> con la trasmissione non su <b>[D]</b>.</li> </ul>	<ul style="list-style-type: none"> <li>Per cambiare la posizione cambio su <b>[S]</b>, il veicolo deve essere in <b>[D]</b>.</li> </ul>
	<ul style="list-style-type: none"> <li>Viene visualizzato quando si imposta la modalità di alimentazione su ACCENSIONE senza allacciare la cintura di sicurezza lato conducente.</li> <li>Viene visualizzato quando si cambia la posizione cambio dopo che è stato selezionato automaticamente <b>[P]</b> con la portiera lato conducente aperta, la cintura di sicurezza del conducente slacciata e, successivamente, viene rilasciato il pedale del freno.</li> </ul>	<ul style="list-style-type: none"> <li>Allacciare correttamente la cintura di sicurezza prima di iniziare a guidare. <ul style="list-style-type: none"> <li>► <b>Cambio marcia</b> P. 411</li> </ul> </li> </ul>

Quadro strumenti

# Indicatori e display

## Indicatori

Gli indicatori comprendono il tachimetro, il contagiri, l'indicatore livello carburante e le relative spie. Vengono visualizzati quando il commutatore di accensione si trova su ACCENSIONE \*1.

### Tachimetro

Visualizza la velocità di marcia in km/h o mph.

### Indicatore livello carburante

Visualizza la quantità di carburante rimasta nel serbatoio.

### Contagiri

Indica il numero di giri al minuto del motore.

### Indicatore temperatura

Visualizza la temperatura del liquido di raffreddamento del motore.

#### » Indicatore livello carburante

##### AVVISO

È necessario fare rifornimento quando il valore raggiunge . Se nel serbatoio non rimane carburante, si può verificare la perdita di colpi del motore con conseguente danneggiamento del convertitore catalitico.

La quantità effettiva di carburante che rimane nel serbatoio può essere diversa dal valore riportato dall'indicatore.

#### » Indicatore temperatura

Se si guida con l'ago dell'indicatore di temperatura nella zona superiore possono verificarsi gravi danni al motore. Accostarsi al bordo della strada in modo sicuro e lasciare che la temperatura del motore ritorni al valore normale.

➤ **Surriscaldamento** P. 631

Quadro strumenti

\*1: I modelli con sistema di accesso senza chiavi sono dotati di un pulsante **ENGINE START/STOP** invece che di un commutatore di accensione.

## Display multi-informazioni

Il display multi-informazioni mostra il contachilometri, il contachilometri parziale, l'indicatore di temperatura esterna e altri indicatori. Inoltre visualizza messaggi importanti come le avvertenze e altre informazioni utili.

### Modifica del display

#### Display principali

Premere il pulsante / (informazioni) per cambiare la visualizzazione.

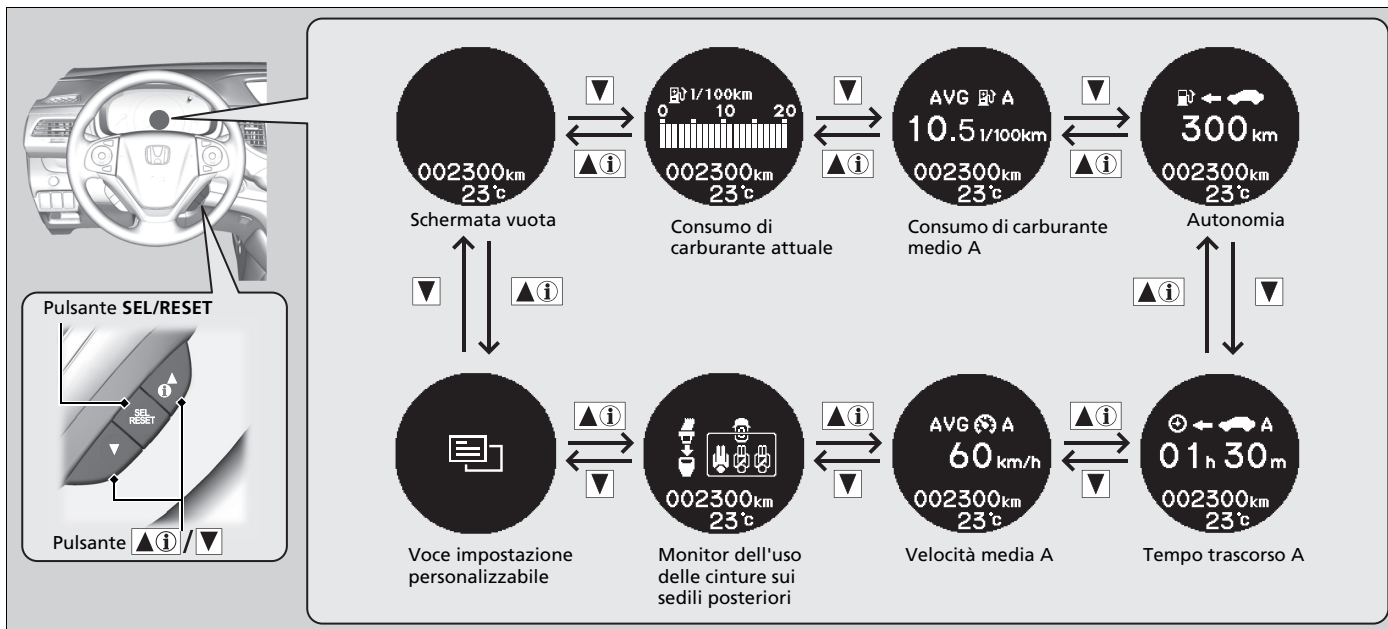

Quadro strumenti



►► Indicatori e display ► Display multi-informazioni

### ■ Display inferiori

Premere il pulsante **SEL/RESET** per cambiare la visualizzazione.

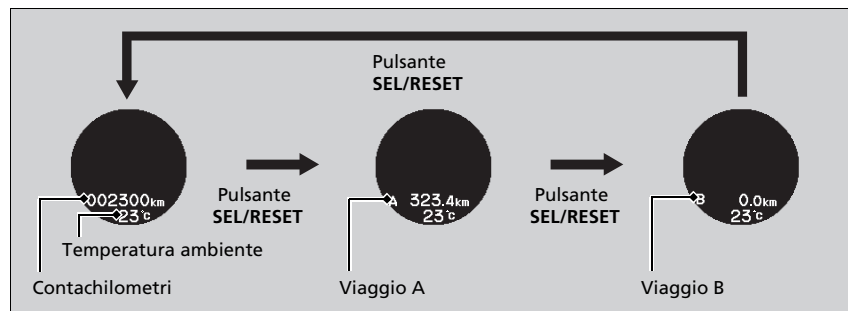

### ■ Contachilometri

Indica il numero totale di chilometri o miglia percorsi dal veicolo.

### ■ Contachilometri parziale

Indica il numero totale di chilometri o miglia percorsi dall'ultimo azzeramento. I contachilometri parziali A e B possono essere usati per misurare la distanza percorsa in due viaggi diversi.

#### ■ Azzeramento dei contachilometri parziale

Per azzerare il contachilometri parziale, visualizzarlo, quindi premere e tenere premuto il pulsante **SEL/RESET**. Il contachilometri parziale viene riportato a **0.0**.

#### ► Contachilometri parziale

Passare dal contachilometri parziale A al contachilometri parziale B premendo il pulsante **SEL/RESET**.

## ■ Temperatura esterna

Mostra la temperatura esterna in gradi Celsius.

Se la temperatura esterna è inferiore a 3 °C nel momento in cui si porta il commutatore di accensione su ACCENSIONE <sup>\*1</sup>, l'indicatore di temperatura esterna lampeggia per 10 secondi.

## ■ Regolazione del display temperatura esterna

Regolare il valore della temperatura fino a  $\pm 3$  °C se il valore indicato sembra errato.

## ■ Indicatore consumo di carburante attuale

Indica il consumo di carburante attuale tramite un grafico a barre in l/100 km o mpg.

## ■ Consumo carburante medio

Mostra il consumo di carburante medio stimato in ciascun contachilometri parziale in l/100 km o mpg. Il display viene aggiornato a intervalli prestabiliti. Azzerando un contachilometri parziale si azzerava anche il consumo di carburante medio.

\*1: I modelli con sistema di accesso senza chiavi sono dotati di un pulsante **ENGINE START/STOP** invece che di un commutatore di accensione.

## ►► Temperatura esterna

Il sensore di temperatura è ubicato nel paraurti anteriore. Il calore riflesso dalla superficie stradale e i gas di scarico di un altro veicolo possono influire sul valore della temperatura a velocità inferiori a 30 km/h.

Dopo che il valore della temperatura si è stabilizzato potrebbero volerci alcuni minuti prima che il display venga aggiornato.

Utilizzare le funzioni di personalizzazione del display multi-informazioni per correggere la temperatura.

► **Funzioni personalizzate** P. 133

## ►► Consumo carburante medio

È possibile modificare quando azzerare il consumo di carburante medio.

► **Funzioni personalizzate** P. 133

►► Indicatori e display ► Display multi-informazioni

### ■ Autonomia

Mostra la distanza stimata che si può coprire con il carburante restante. Tale distanza viene calcolata sulla base del consumo di carburante registrato nei cicli di guida precedenti.

### ■ Tempo trascorso

Indica il tempo trascorso dall'ultimo azzeramento del Percorso A o B.

### ■ Velocità media

Indica la velocità media in km/h o mph dall'ultimo azzeramento del Percorso A o B.

### ■ Monitor dell'uso delle cinture sui sedili posteriori

Mostra l'uso delle cinture sui sedili posteriori.  
► **Promemoria cintura di sicurezza** P. 41

### ►► Tempo trascorso

È possibile modificare quando azzerare il tempo trascorso.  
► **Funzioni personalizzate** P. 133



### ►► Velocità media

È possibile modificare quando azzerare la velocità media.  
► **Funzioni personalizzate** P. 133

## ■ Funzioni personalizzate

Utilizzare il display multi-informazioni per personalizzare alcune funzioni.

### ■ Personalizzazione

Selezionare la schermata  premendo il pulsante  con il commutatore di accensione su ACCENSIONE \*1 e il veicolo completamente fermo. Selezionare **MODIFICA IMPOSTAZIONI**, quindi premere il pulsante **SEL/RESET**.

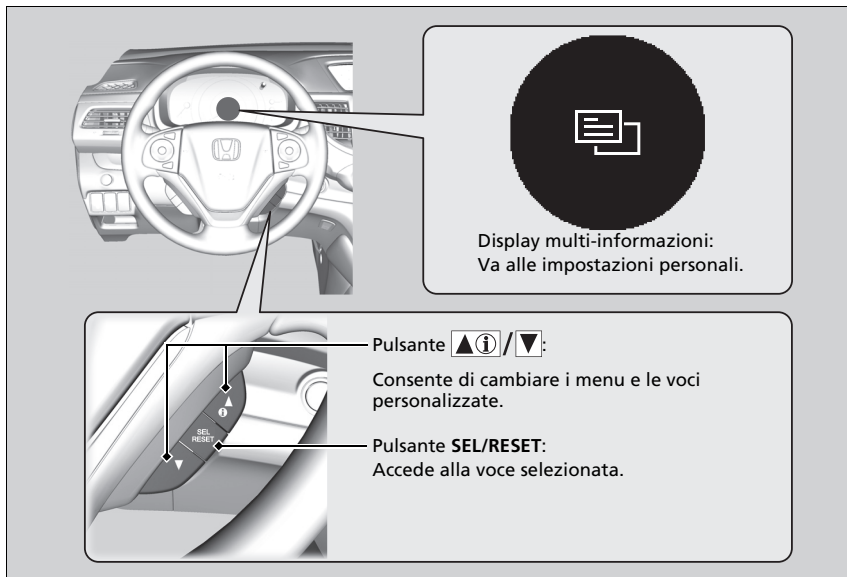

\*1: I modelli con sistema di accesso senza chiavi sono dotati di un pulsante **ENGINE START/STOP** invece che di un commutatore di accensione.

## ► Funzioni personalizzate

Per personalizzare altre funzioni, premere il pulsante .

► **Elenco delle opzioni personalizzabili** P. 136

► **Esempio di impostazioni personali** P. 141

Quando si personalizzano le impostazioni:

**Modelli con cambio automatico**

Passare su **P**.

**Modelli con cambio manuale**



Inserire il freno di stazionamento.

Quadro strumenti

SEGUE

►► Indicatori e display ► Display multi-informazioni

■ **Percorso di personalizzazione**

Selezionare la schermata  premendo il pulsante /▼.

Quadro strumenti

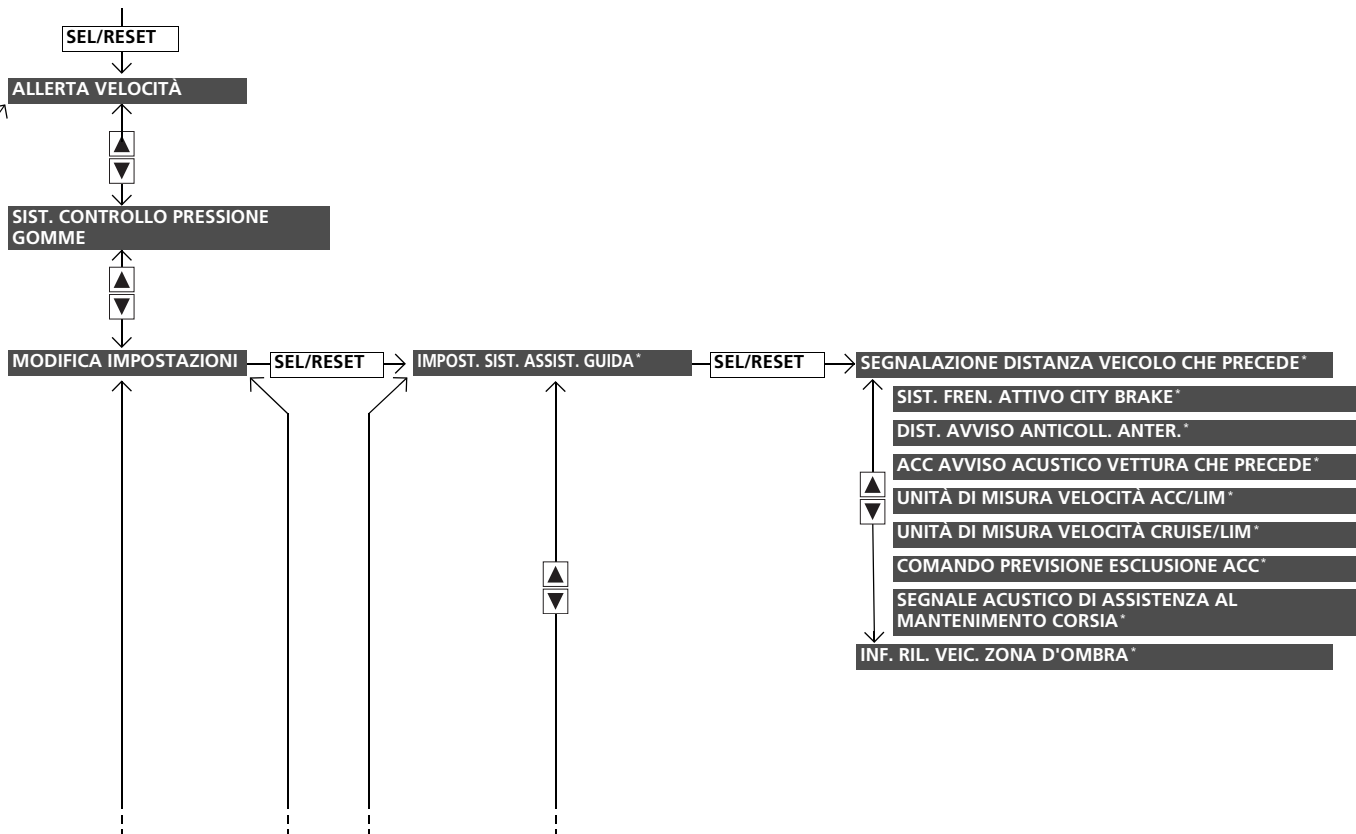

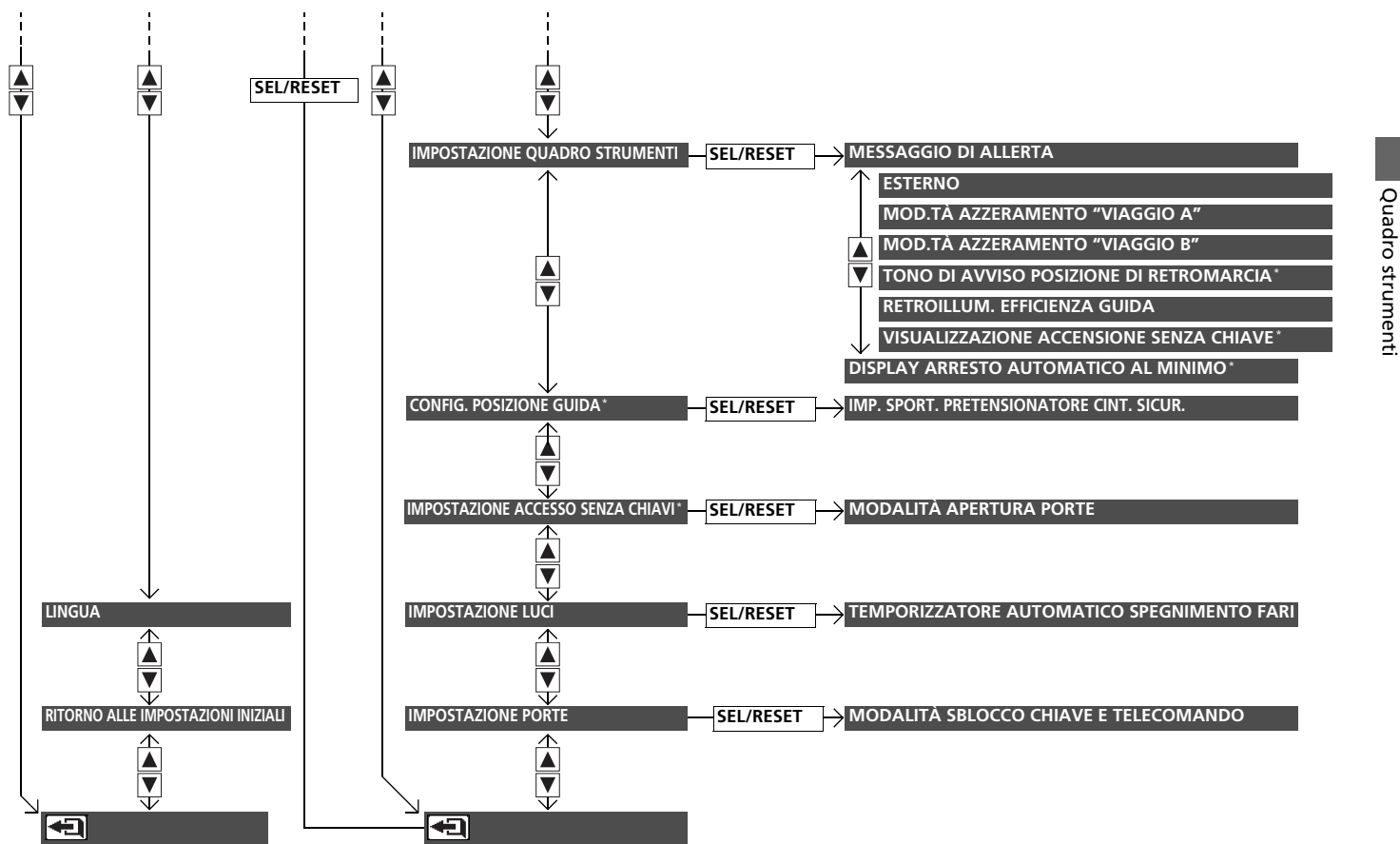





\* Non disponibile su tutti i modelli

►► Indicatori e display ► Display multi-informazioni

■ **Elenco delle opzioni personalizzabili**

Gruppo di configurazione	Funzioni personalizzabili	Descrizione	Impostazioni selezionabili
<b>ALLERTA VELOCITÀ</b>	<ul style="list-style-type: none"> <li>• Consente di impostare l'allerta velocità su ON in due fasi, allerta velocità 1 e 2, separatamente.</li> <li>• Consente di cambiare l'impostazione dello spegnimento dell'allerta velocità entro 5 km/h rispettivamente in ciascuna fase.</li> </ul>		 (Allerta velocità 1 ON)  (Allerta velocità 1 OFF <sup>*1</sup> )
			Impostazione velocità allerta velocità 1 [50 km/h (30 mph) <sup>*1</sup> ]  (Allerta velocità 2 ON)  (Allerta velocità 2 OFF <sup>*1</sup> ) Impostazione velocità allerta velocità 2 [80 km/h (50 mph) <sup>*1</sup> ]
<b>SIST. CONTROLLO PRESSIONE GOMME</b>		Consente di inizializzare il sistema avviso perdita di pressione.	<b>ANNULLA/INIZIALIZZA</b>

\*1: Ritorno alle impostazioni iniziali

Quadro strumenti

Gruppo di configurazione	Funzioni personalizzabili	Descrizione	Impostazioni selezionabili
<b>MODIFICA IMPOSTAZIONI</b>	<b>SEGNALAZIONE DISTANZA VEICOLO CHE PRECEDE*</b>	Consente di cambiare la distanza di attivazione dell'avviso di collisione quando il veicolo davanti si trova troppo vicino.	<b>LONTANO/NORMALE*1/ VICINO</b>
	<b>SIST. FREN. ATTIVO CITY BRAKE*</b>	Consente di attivare e disattivare la funzione del Sistema frenante attivo city brake.	<b>ON*1/OFF</b>
	<b>DIST. AVVISO ANTICOLL. ANTER.*</b>	Consente di modificare la distanza di attivazione dell'allarme collisione frontale o del sistema di frenata riduzione impatto o consente di attivare e disattivare l'allarme collisione frontale.	<b>LONTANO/NORMALE*1/ VICINO/SPENTO</b>
	<b>ACC AVVISO ACUSTICO VETTURA CHE PRECEDE*</b>	Consente l'emissione di un segnale acustico da parte del sistema quando il veicolo davanti si trova troppo vicino.	<b>ON/OFF*1</b>
	<b>UNITÀ DI MISURA VELOCITÀ ACC/LIM*</b>	Consente di cambiare l'unità di misura visualizzata della velocità veicolo impostata sul display multi-informazioni.	<b>mph/km/h</b>
	<b>UNITÀ DI MISURA VELOCITÀ CRUISE/LIM*</b>	Consente di cambiare l'unità di misura visualizzata della velocità veicolo impostata sul display multi-informazioni.	<b>mph/km/h</b>

\*1: Ritorno alle impostazioni iniziali

\* Non disponibile su tutti i modelli



## ►► Indicatori e display ► Display multi-informazioni

Gruppo di configurazione	Funzioni personalizzabili	Descrizione	Impostazioni selezionabili	
<b>MODIFICA IMPOSTAZIONI</b>	<b>COMANDO PREVISIONE ESCLUSIONE ACC*</b>	Consente di attivare e disattivare la funzione di comando previsione esclusione ACC.	<b>ON*1/OFF</b>	
	<b>IMPOST. SIST. ASSIST. GUIDA*</b>	<b>SEGNALE ACUSTICO DI ASSISTENZA AL MANTENIMENTO CORSIA*</b>	Fa sì che il sistema emetta un segnale acustico quando la funzione LKAS viene sospesa.	<b>ON/OFF*1</b>
	<b>INF. RIL. VEIC. ZONA D'OMBRA*</b>	Consente di cambiare l'impostazione delle informazioni angolo cieco (BSI).	<b>ALLARME ACUSTICO E VISIVO*1/SOLO ALLARME VISIVO/OFF</b>	

\*1: Ritorno alle impostazioni iniziali

Quadro strumenti

Gruppo di configurazione	Funzioni personalizzabili	Descrizione	Impostazioni selezionabili
MODIFICA IMPOSTAZIONI	MESSAGGIO DI ALLERTA	Consente di visualizzare o meno i messaggi di allerta.	ON/OFF* <sup>1</sup>
	ESTERNO	Consente di regolare il valore della temperatura di alcuni gradi.	-3 °C ~ ±0 °C* <sup>1</sup> ~ +3 °C
	MOD.TÀ AZZERAMENTO "VIAGGIO A"	Consente di cambiare l'impostazione della modalità di azzeramento del contachilometri parziale A, del consumo di carburante medio A, della velocità media A e del tempo trascorso A.	DURANTE IL RIFORNIMENTO/ AZZERAMENTO MANUALE* <sup>1</sup> / A MOTORE SPENTO
	MOD.TÀ AZZERAMENTO "VIAGGIO B"	Consente di cambiare l'impostazione della modalità di azzeramento del contachilometri parziale B, del consumo di carburante medio B, della velocità media B e del tempo trascorso B.	DURANTE IL RIFORNIMENTO/ AZZERAMENTO MANUALE* <sup>1</sup> / A MOTORE SPENTO
	TONO DI AVVISO POSIZIONE DI RETROMARCIA *	Fa sì che il cicalino emetta un segnale acustico una volta quando la posizione cambio viene portata su <b>R</b>	ON* <sup>1</sup> /OFF
	RETROILLUM. EFFICIENZA GUIDA	Consente di attivare e disattivare la funzione indicatore stile di guida.	ON* <sup>1</sup> /OFF
	VISUALIZZAZIONE ACCENSIONE SENZA CHIAVE *	Visualizza la guida dell'avviamento senza chiave quando le condizioni sono soddisfatte per cambiare la modalità di alimentazione.	ON* <sup>1</sup> /OFF
	DISPLAY ARRESTO AUTOMATICO AL MINIMO *	Consente di attivare o disattivare il display dell'arresto automatico del motore al minimo.	ON* <sup>1</sup> /OFF

\*1: Ritorno alle impostazioni iniziali

\* Non disponibile su tutti i modelli

Quadro strumenti

## ►► Indicatori e display ►► Display multi-informazioni

Gruppo di configurazione	Funzioni personalizzabili		Descrizione	Impostazioni selezionabili
<b>MODIFICA IMPOSTAZIONI</b> Quadro strumenti	<b>CONFIG. POSIZIONE GUIDA*</b>	<b>IMP. SPORT. PRETENSIONATORE CINT. SICUR.</b>	Consente di attivare e disattivare l'impostazione sportiva del pretensionatore automatico delle cinture di sicurezza.	<b>ON*/OFF</b>
	<b>IMPOSTAZIONE ACCESSO SENZA CHIAVI*</b>	<b>MODALITÀ APERTURA PORTE</b>	Consente di scegliere le portiere da sbloccare quando si afferra la maniglia della portiera lato conducente e la maniglia del portellone. Quando si preme il pulsante di apertura portellone, se si sceglie <b>SOLO PORTIERA CONDUCENTE</b> , viene sganciato solo il portellone. Se è stato scelto <b>TUTTE LE PORTIERE</b> , viene sganciato il portellone e vengono sbloccate tutte le porte.	<b>SOLO PORTIERA LATO GUIDA*1/TUTTE LE PORTIERE</b>
	<b>IMPOSTAZIONE LUCI</b>	<b>TEMPORIZZATORE AUTOMATICO SPEGNIMENTO FARI</b>	Consente di cambiare la durata di accensione delle luci esterne dopo la chiusura della portiera lato guida.	<b>60sec/30sec/15sec*1/0sec</b>
	<b>IMPOSTAZIONE PORTE</b>	<b>MODALITÀ SBLOCCO CHIAVE E TELECOMANDO</b>	Consente di configurare lo sblocco della portiera lato guida o di tutte le portiere al primo azionamento del telecomando o della chiave di accensione.	<b>SOLO PORTIERA LATO GUIDA*1/TUTTE LE PORTIERE</b>
<b>LINGUA</b>			Consente di modificare la lingua visualizzata.	<b>Inglese*1/Tedesco/Italiano/Francese/Spagnolo/Polacco/Portoghese/Olandese/Danese/Svedese/Norvegese/Finlandese/Russo/Turco*</b>
<b>RITORNO ALLE IMPOSTAZIONI INIZIALI</b>			Consente di annullare/ripristinare tutte le impostazioni personalizzate come predefinite.	<b>CANCELLA/OK</b>

\*1: Ritorno alle impostazioni iniziali

\* Non disponibile su tutti i modelli

### ■ Esempio di impostazioni personali

Di seguito viene mostrata la procedura per la modifica dell'impostazione **MOD.TÀ AZZERAMENTO "VIAGGIO A"** su **DURANTE IL RIFORNIMENTO**. L'impostazione predefinita per **MOD.TÀ AZZERAMENTO "VIAGGIO A"** è **AZZERAMENTO MANUALE**.

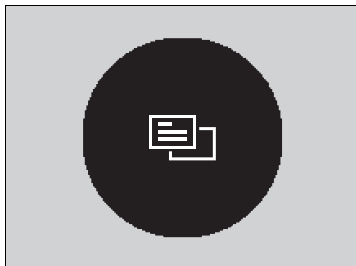

1. Premere il pulsante /▼ fino alla visualizzazione di sul display, quindi premere il pulsante **SEL/RESET**.



2. Premere il pulsante /▼ fino alla visualizzazione di **MODIFICA IMPOSTAZIONI** sul display, quindi premere il pulsante **SEL/RESET**.
3. Premere il pulsante /▼ fino alla visualizzazione di **IMPOSTAZIONE QUADRO STRUMENTI** sul display, quindi premere il pulsante **SEL/RESET**.

Quadro strumenti

SEGUE

## ►► Indicatori e display ► Display multi-informazioni

Quadro strumenti



4. Premere il pulsante /▼ fino alla visualizzazione di **MOD.TÀ AZZERAMENTO "VIAGGIO A"** sul display, quindi premere il pulsante **SEL/RESET**.
  - Il display passa alla visualizzazione della schermata di configurazione personalizzazione, in cui è possibile selezionare **DURANTE IL RIFORNIMENTO, AZZERAMENTO MANUALE, A MOTORE SPENTO**, o .
5. Premere il pulsante /▼ e selezionare **DURANTE IL RIFORNIMENTO**, quindi premere il pulsante **SEL/RESET**.
  - Viene visualizzata la schermata di configurazione **DOPO RIFORNIMENTO**, quindi il display torna alla schermata del menu di personalizzazione.
6. Premere il pulsante /▼ fino alla visualizzazione di sul display, quindi premere il pulsante **SEL/RESET**.
7. Ripetere il Passo 6 fino a tornare alla schermata normale.

## Display multi-informazioni intelligente

Il display multi-informazioni intelligente visualizza il consumo di carburante, lo stato dell'audio, e l'orologio.

### Modifica del display

Premere il pulsante  (display) per cambiare la visualizzazione.

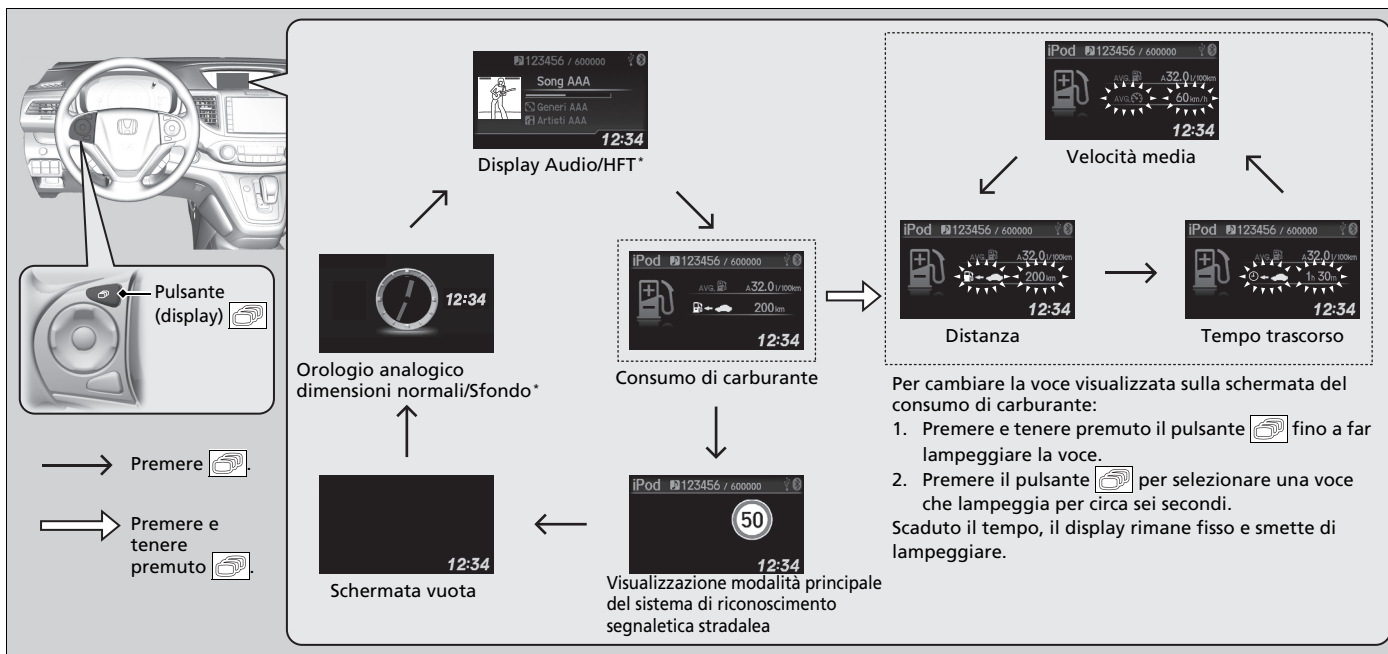

\* Non disponibile su tutti i modelli

►► Indicatori e display ► Display multi-informazioni intelligente

Quadro strumenti

### ■ Consumo carburante medio

Mostra il consumo di carburante medio stimato in ciascun contachilometri parziale in l/100 km o mpg. Il display viene aggiornato a intervalli prestabiliti. Azzerando un contachilometri parziale si azzerano anche il consumo di carburante medio.

### ■ Autonomia

Mostra la distanza stimata che si può coprire con il carburante restante. Tale distanza viene calcolata sulla base del consumo di carburante registrato nei cicli di guida precedenti.

### ■ Tempo trascorso

Indica il tempo trascorso dall'ultimo azzeramento del Percorso A o B.

### ■ Velocità media

Indica la velocità media in km/h o mph dall'ultimo azzeramento del Percorso A o B.

### ■ Indicazioni percorso passo a passo\*

Indica le indicazioni percorso descrittive passo a passo fino alla propria destinazione tramite il sistema di navigazione.

► Fare riferimento al **Manuale del sistema di navigazione**

### ►► Modifica del display

Si può scegliere di visualizzare una voce nella schermata del consumo di carburante. È possibile selezionare la distanza, il tempo trascorso o la velocità media.

► **Funzioni personalizzate** P. 145

► **Modifica del display** P. 143

### ►► Consumo carburante medio

È possibile modificare quando azzerare il consumo di carburante medio.

► **Funzioni personalizzate** P. 145

### ►► Autonomia

Si può scegliere di visualizzare una voce nella schermata del consumo di carburante. È possibile selezionare la distanza, il tempo trascorso o la velocità media.

► **Funzioni personalizzate** P. 145

### ►► Tempo trascorso

È possibile modificare quando azzerare il tempo trascorso.

► **Funzioni personalizzate** P. 145

### ►► Velocità media

È possibile modificare quando azzerare la velocità media.

► **Funzioni personalizzate** P. 145

### ►► Indicazioni percorso passo a passo\*

È possibile selezionare l'accensione o lo spegnimento del display indicazioni percorso passo a passo durante la guida del percorso.

► **Funzioni personalizzate** P. 145

## ■ Funzioni personalizzate

Utilizzare il display multi-informazioni intelligente per personalizzare alcune funzioni.

### ■ Personalizzazione

Selezionare la schermata **Menu veicolo** premendo il pulsante **MENU** con il commutatore di accensione su **ACCENSIONE** **II**\*1, con il veicolo completamente fermo. Selezionare **Impostazioni personali**, quindi premere il pulsante **SOURCE**.

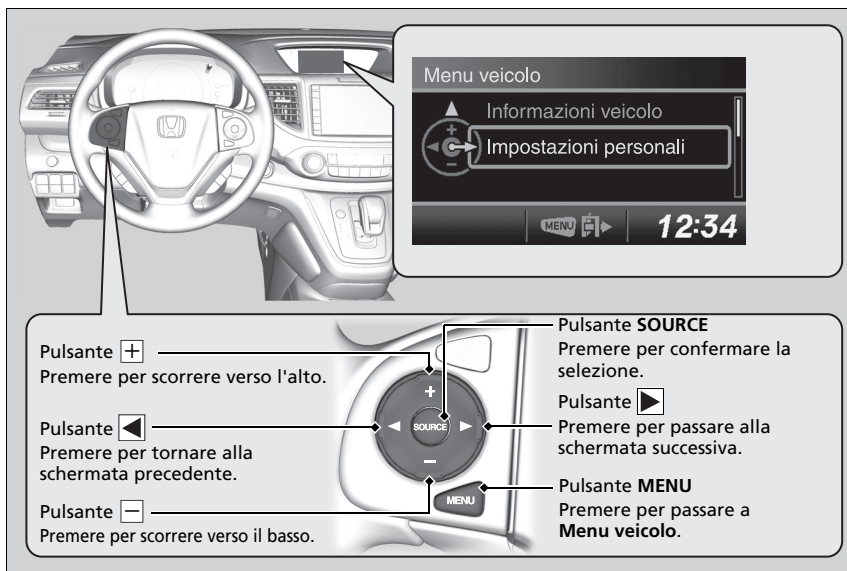

\*1: I modelli con sistema di accesso senza chiavi sono dotati di un pulsante **ENGINE START/STOP** invece che di un commutatore di accensione.

\* Non disponibile su tutti i modelli

## ► Funzioni personalizzate

Per personalizzare alcune funzioni, premere il pulsante **+** / **-**.

► **Elenco delle opzioni personalizzabili** P. 148

► **Esempio di sfondi personalizzabili\*** P. 150

Quadro strumenti

SEGUE

145



►► Indicatori e display ► Display multi-informazioni intelligente

■ Percorso di personalizzazione

Premere il pulsante **MENU**.

Menu veicolo

Seleziona computer di viaggio

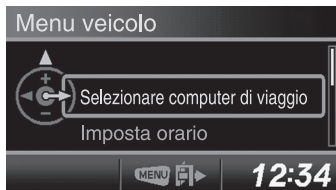

Imposta orario\*

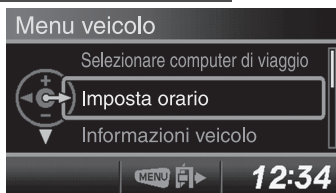

Informazioni veicolo

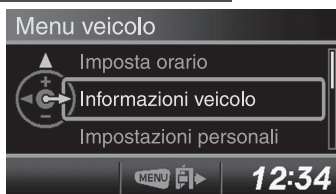

Info manutenzione

Quadro strumenti

► Funzioni personalizzate

È possibile uscire dalla schermata di personalizzazione in qualsiasi momento premendo il pulsante **MENU**.

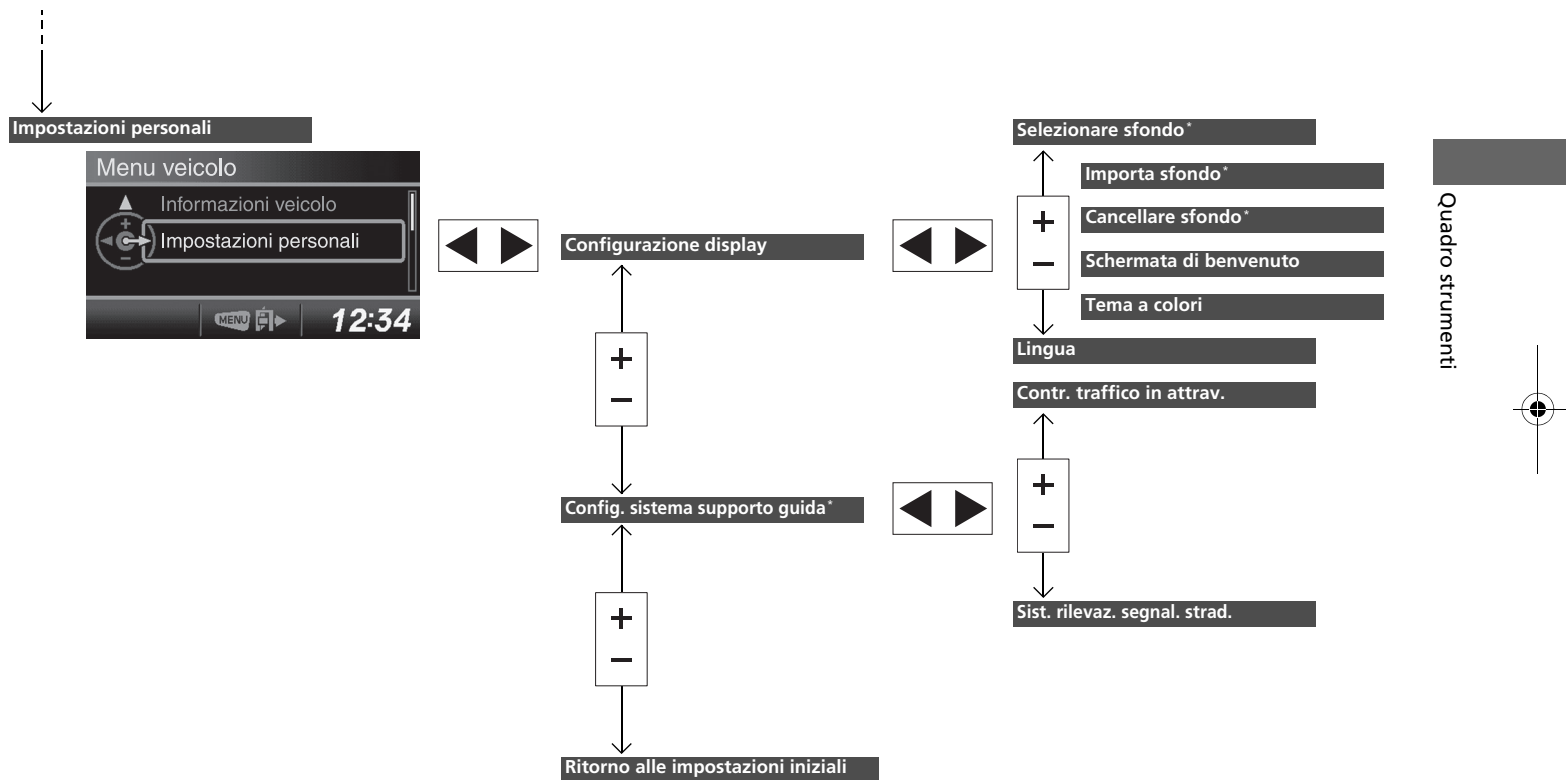

\* Non disponibile su tutti i modelli

SEGUE

## ►► Indicatori e display ► Display multi-informazioni intelligente

## ■ Elenco delle opzioni personalizzabili

Gruppo di configurazione	Funzioni personalizzabili	Descrizione	Impostazioni selezionabili
Seleziona computer di viaggio		Consente di selezionare una voce che viene visualizzata insieme al consumo di carburante attuale.	<b>Distanza*<sup>1</sup>/Tempo trascorso/ Velocità media</b>
	Imposta orario*	Consente di impostare l'orario del display a 12 ore o 24 ore e regolare l'orario.	<b>12h*<sup>1</sup>/24h</b>
Informazioni veicolo	Info manutenzione	Consente di azzerare i promemoria manutenzione.	<b>No/Sì</b>
Impostazioni personali	Selezionare sfondo*	Consente di selezionare l'orologio analogico di dimensioni normali o lo sfondo.	<b>Orologio*<sup>1</sup>/Immagine 1/ Immagine 2/Immagine 3</b>
	Importa sfondo*	Consente di importare il file di immagine per un nuovo sfondo.	Possono essere memorizzate tre immagini. <b>☑ Importazione di sfondi tramite USB* P. 150</b>
	Cancellare sfondo*	Consente di eliminare il file di immagine dello sfondo.	<b>Immagine 1/Immagine 2/ Immagine 3</b>
	Schermata di benvenuto	Consente di selezionare la schermata di benvenuto quando il commutatore di accensione si trova su ACCENSIONE <b>II</b> * <sup>2</sup> .	<b>On*<sup>1</sup>/Off</b>

\*1: Ritorno alle impostazioni iniziali

\*2: I modelli con sistema di accesso senza chiavi sono dotati di un pulsante **ENGINE START/STOP** invece che di un commutatore di accensione.

►► Indicatori e display ► Display multi-informazioni intelligente

Gruppo di configurazione	Funzioni personalizzabili	Descrizione	Impostazioni selezionabili
<b>Impostazioni personali</b>	<b>Tema a colori</b>	Consente di modificare il colore dello schermo.	<b>Blu*1/Rosso/Ambra/Grigio</b>
	<b>Configurazione display</b>		<b>Inglese*1/Tedesco/Italiano/ Francese/Spagnolo/Polacco/ Portoghese/Olandese/Danese/ Svedese/Norvegese/Finlandese/ Russo/Turco/Ceco/Ungherese/ Sloveno/Estone/Lettone/Lituano</b>
	<b>Lingua</b>	Consente di modificare la lingua visualizzata.	
	<b>Config. sistema supporto guida*</b>		
	<b>Contr. traffico in attravers.</b>	Consente di attivare e disattivare la funzione del monitor per vettura in arrivo lateralmente.	<b>On*1/Off</b>
	<b>Sist. rilevaz. segnal. strad.</b>	Consente di selezionare l'attivazione o la disattivazione delle icone piccole della segnaletica stradale.	<b>Icane piccole accese*1/Icane piccole spente</b>
	<b>Ritorno alle impostazioni iniziali</b>	Consente di annullare/ripristinare tutte le impostazioni personalizzate come predefinite.	<b>Annulla</b> <b>Azzerare tutto completamente</b>

\*1: Ritorno alle impostazioni iniziali

\* Non disponibile su tutti i modelli

Quadro strumenti

## ►► Indicatori e display ► Display multi-informazioni intelligente

## ■ Esempio di sfondi personalizzabili\*

È possibile personalizzare il display dall'orologio allo sfondo.

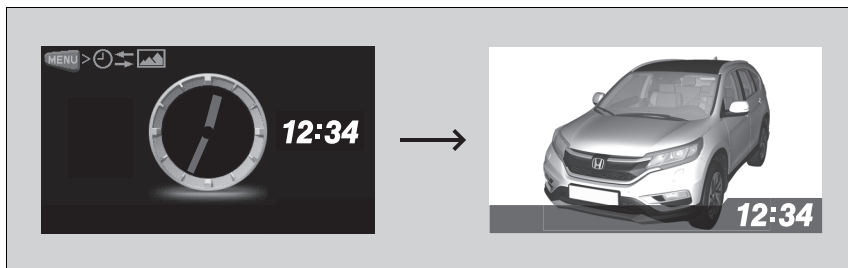

Quadro strumenti

## ■ Importazione di sfondi tramite USB\*

Dall'unità flash USB è possibile importare fino a tre immagini per lo sfondo, una alla volta. Selezionare **Importa sfondo** da **Impostazioni personali** e collegare correttamente l'unità flash USB per memorizzare un'immagine.



1. Collegare l'unità flash USB al cavo adattatore.  
 ➤ **Cavo adattatore USB\*** P. 241
2. Premere il pulsante **MENU**.
3. Selezionare **Impostazioni personali** con il pulsante  $\left[ \begin{smallmatrix} + \\ - \end{smallmatrix} \right]$ , quindi premere il pulsante **SOURCE**.
4. Selezionare **Configurazione display** con il pulsante  $\left[ \begin{smallmatrix} + \\ - \end{smallmatrix} \right]$ , quindi premere il pulsante **SOURCE**.

## ► Funzioni personalizzate

- Quando si importano file di sfondo, l'immagine deve essere memorizzata nella directory principale dell'unità flash USB. Non è possibile importare le immagini presenti in una cartella.
- È possibile importare file di immagine in formato BMP (bmp) o JPEG (jpg).
- La dimensione di ciascun file immagine può essere massimo 2 MB.
- La dimensione massima di ciascuna immagine è di 1920 x 936 pixel. Se l'immagine ha dimensioni inferiori a 480 x 234 pixel, viene visualizzata al centro dello schermo con l'area circostante in nero.
- È possibile selezionare fino a 255 file.
- Il nome del file può contenere fino a 64 caratteri.



5. Selezionare **Importa sfondo** con il pulsante  $\left[ \begin{smallmatrix} + \\ - \end{smallmatrix} \right]$ , quindi premere il pulsante **SOURCE**.  
► I nomi dei file vengono visualizzati sullo schermo.

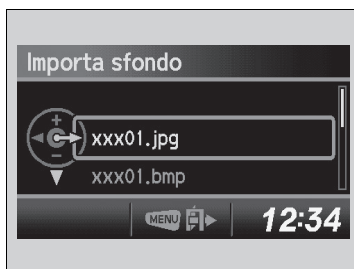

6. Premere il pulsante  $\left[ \begin{smallmatrix} - \\ - \end{smallmatrix} \right]$  fino a visualizzare il nome del file da memorizzare al centro del display, quindi premere il pulsante **SOURCE**.



7. Viene visualizzata un'anteprima dei dati importati. Premere il pulsante **SOURCE** se si desidera continuare.
8. Premere il pulsante **SOURCE** per salvare il file di immagine.

Quadro strumenti

SEGUE

►► Indicatori e display ► Display multi-informazioni intelligente



Quadro strumenti

9. Selezionare la posizione in cui si desidera memorizzare il file di immagine con il pulsante **+** / **-**, quindi premere il pulsante **SOURCE**.

10. Premere il pulsante **MENU** per uscire dalla schermata di personalizzazione.

### ■ Selezione di uno sfondo



1. Premere il pulsante **MENU**.
2. Selezionare **Impostazioni personali** con il pulsante  $\boxed{+}$  /  $\boxed{-}$ , quindi premere il pulsante **SOURCE**.
3. Selezionare **Configurazione display** con il pulsante  $\boxed{+}$  /  $\boxed{-}$ , quindi premere il pulsante **SOURCE**.
4. Selezionare **Selezionare sfondo** con il pulsante  $\boxed{+}$  /  $\boxed{-}$ , quindi premere il pulsante **SOURCE**.
5. Selezionare il file di immagine desiderato con il pulsante  $\boxed{+}$  /  $\boxed{-}$ , quindi premere il pulsante **SOURCE**.
  - Al termine dello scorrimento, viene visualizzata l'anteprima.
6. Premere il pulsante **MENU** per uscire dalla schermata di personalizzazione.



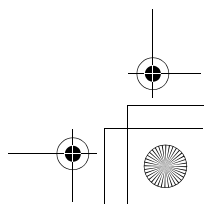
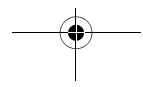
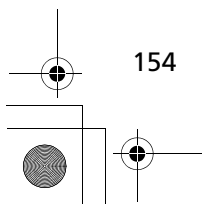
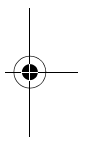
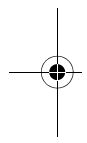
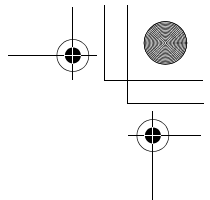
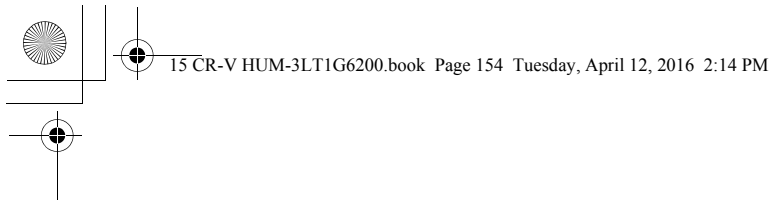

# Comandi

In questo capitolo sono fornite informazioni sul funzionamento dei vari comandi richiesti per la guida.

<b>Orologio</b> .....	156	<b>Pulsante ENGINE START/STOP*</b> .....	185	<b>Regolazione degli specchietti</b>	
<b>Bloccaggio e sbloccaggio delle portiere</b> .....	158	Confronto commutatore di accensione e modalità di alimentazione.....	188	Specchietto retrovisore interno.....	206
Tipi di chiavi e funzioni.....	158	Indicatori di direzione.....	189	Specchietti retrovisori elettrici.....	208
Bloccaggio/sbloccaggio delle portiere dall'esterno.....	161	Interruttori luci.....	189	<b>Regolazione dei sedili</b>	
Bloccaggio/sbloccaggio delle portiere dall'interno.....	167	Luci adattive di svolta*.....	191	Regolazione della posizione dei sedili.....	210
Blocchi portiere di sicurezza per bambini.....	168	Fendinebbia.....	192	<b>Luci interne/oggetti di uso generale dell'abitacolo</b> .....	220
<b>Apertura e chiusura del portellone</b> .....	169	Regolatore assetto fari*.....	193	Luci interne.....	220
<b>Sistema antifurto</b>		Sistema di supporto abbaglianti*.....	194	Oggetti di uso generale dell'abitacolo.....	222
Sistema immobilizzatore.....	176	Luci per marcia diurna.....	196	<b>Sistema di climatizzazione</b>	
Allarme sistema antifurto*.....	176	Tergi e lavacrystalli.....	197	Utilizzo del sistema di controllo climatizzatore automatico.....	234
Sensori ultrasuoni*.....	178	Comando luminosità.....	201	Sensori del sistema controllo climatizzatore automatico.....	238
Superbloccaggio*.....	179	<b>Pulsante lunotto termico/specchietto retrovisore riscaldato</b> .....	202		
<b>Apertura e chiusura dei finestrini</b> .....	180	Sistema di memorizzazione posizione di guida*.....	203		
<b>Apertura e chiusura del parasole*</b> .....	183	Regolazione del volante.....	205		
<b>Funzionamento degli interruttori sul volante</b>					
Commutatore di accensione*.....	184				

\* Non disponibile su tutti i modelli





# Orologio

## Regolazione dell'orologio

È possibile regolare l'ora nel display orologio con il commutatore di accensione su ACCENSIONE \*1.

### Modelli senza impianto stereo









#### ■ Utilizzo del pulsante MENU

1. Premere il pulsante **MENU**.
2. Selezionare **Imposta orario** con il pulsante  / , quindi premere il pulsante **SOURCE**.
3. Premere il pulsante  /  per spostarsi tra le impostazioni **12h** e **24h**.



### Impianto audio con un display

#### ■ Utilizzo del pulsante SETUP

1. Premere il pulsante **SETUP**.
2. Ruotare  per selezionare **Imposta orario**, quindi premere .
3. Ruotare  per selezionare la voce da regolare (modalità formato 12/24 ore, ore, minuti). Quindi premere .
4. Ruotare  per eseguire la regolazione.
5. Premere  per confermare la selezione. Il display torna a **Imposta orario**. Ripetere i punti da 4 a 6 per regolare le altre voci.
6. Per confermare la selezione, ruotare  e selezionare **Imposta**, quindi premere .
7. Premere il pulsante **SETUP** per ritornare alla schermata normale.

\*1: I modelli con sistema di accesso senza chiavi sono dotati di un pulsante **ENGINE START/STOP** invece che di un commutatore di accensione.

### »»Regolazione dell'orologio

#### Modelli con sistema di navigazione

L'orologio viene aggiornato automaticamente mediante il sistema di navigazione e pertanto non è necessario regolare l'ora.

#### Impianto audio con un display

Queste indicazioni sono fornite allo scopo di illustrare come usare la manopola di selezione.





Ruotare  per eseguire la selezione.

Premere  per confermare la selezione.

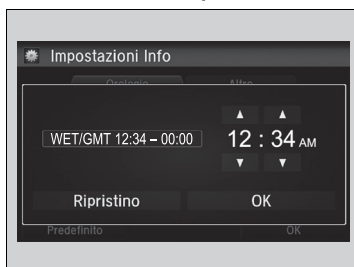
Impianto audio con due display

■ **Uso del menu Impostazioni sulla schermata delle informazioni/audio**



1. Premere il pulsante .
2. Selezionare **Impostazioni**.
3. Selezionare **Info**.
4. Selezionare la scheda **Orologio**.
5. Selezionare **Regolazione Orologio**.
6. Selezionare  o  per modificare l'ora.
7. Selezionare  o  per modificare i minuti, quindi selezionare **OK**.

►► Uso del menu Impostazioni sulla schermata delle informazioni/audio

È possibile personalizzare il display dell'orologio per la visualizzazione dell'ora sul formato 12 ore o 24 ore.

► **Funzioni personalizzabili\*** P. 323

Per impostazioni di fabbrica, il display dell'orologio è spento. È possibile accendere o spegnere il display dell'orologio.

► **Funzioni personalizzabili\*** P. 323

Comandi

\* Non disponibile su tutti i modelli

## Bloccaggio e sbloccaggio delle portiere

### Tipi di chiavi e funzioni

Questo veicolo viene fornito con le chiavi seguenti:

#### Chiavi

Chiave retrattile\*



Comando a distanza\*



Utilizzare le chiavi per avviare e arrestare il motore e per bloccare e sbloccare tutte le portiere e il portellone. È inoltre possibile premere i pulsanti del telecomando per bloccare e sbloccare le portiere e il portellone.

#### Tipi di chiavi e funzioni

Tutte le chiavi sono dotate di un sistema immobilizzatore. Il sistema immobilizzatore protegge il veicolo da eventuali furti.

##### ▣ Sistema immobilizzatore P. 176

Le chiavi contengono dei sistemi elettronici di precisione. Attenersi ai consigli seguenti per evitare danni ai sistemi elettronici:

- Non lasciare le chiavi alla luce diretta del sole o in luoghi in cui sono presenti temperature o umidità elevate.
  - Non fare cadere le chiavi o non appoggiarvi sopra degli oggetti pesanti.
  - Tenere le chiavi lontano da liquidi.
  - Smontare le chiavi esclusivamente per sostituire la batteria.
- Se i circuiti delle chiavi sono danneggiati, potrebbe non essere possibile avviare il motore o il telecomando potrebbe non funzionare.

Se le chiavi non funzionano correttamente, farle controllare da un concessionario.

### ■ Comando a distanza\*



La chiave incorporata può essere utilizzata per bloccare le portiere quando la batteria del comando a distanza è scarica e la chiusura/apertura centralizzata è disabilitata. Per rimuovere la chiave incorporata, estrarla facendo scorrere contemporaneamente la manopola di sbloccaggio. Per reinserire la chiave incorporata, spingerla nel comando a distanza finché non si avverte uno scatto.

### ■ Chiave retrattile\*

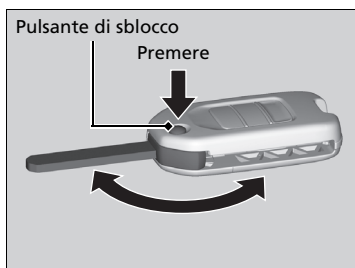

La chiave si ripiega all'interno del telecomando.

1. Premere il pulsante di sblocco per estrarre la chiave dal telecomando.
  - Accertarsi che la chiave sia completamente estesa.
2. Per chiudere la chiave, premere il pulsante di sblocco e ripiegare la chiave all'interno del telecomando finché non si avverte uno scatto.

### ▣ Comando a distanza\*

Il sedile si sposta automaticamente nella posizione preimpostata quando si sblocca la portiera utilizzando il telecomando o il sistema di accesso senza chiavi.

#### ▣ Sistema di memorizzazione posizione di guida\* P. 203

Tenere sempre la chiave incorporata inserita nel comando a distanza.

### ▣ Chiave retrattile\*

Se la chiave non è completamente estesa, il sistema immobilizzatore potrebbe non funzionare correttamente e il motore potrebbe non avviarsi. Evitare il contatto con la chiave quando viene estesa o retratta.

\* Non disponibile su tutti i modelli

►► Bloccaggio e sbloccaggio delle portiere ► Tipi di chiavi e funzioni

### ■ Targhetta numero chiave

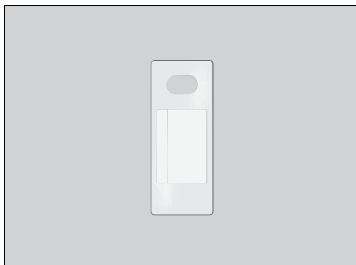

Contiene un numero di cui è necessario disporre in caso di acquisto di una chiave di ricambio.

### ▣ Targhetta numero chiave

Conservare la targhetta del numero chiave separata dalla chiave e in un luogo sicuro, fuori dal veicolo. Per l'acquisto di una chiave aggiuntiva, contattare il concessionario.

Se si perde la chiave e non è possibile avviare il motore, contattare il concessionario.

Comandi

## Bloccaggio/sbloccaggio delle portiere dall'esterno

### ■ Uso del sistema di accesso senza chiavi\*

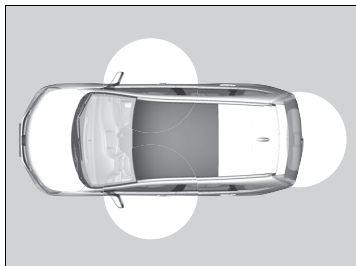

Quando si ha con sé il comando a distanza è possibile bloccare/sbloccare le portiere e aprire il portellone.

È possibile bloccare/sbloccare le portiere da una distanza di circa 80 cm dalla maniglia della portiera. È possibile aprire il portellone da una distanza di circa 80 cm dal pulsante di apertura portellone.

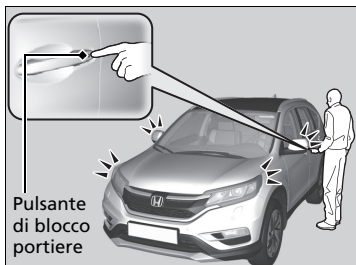

Pulsante di blocco portiere

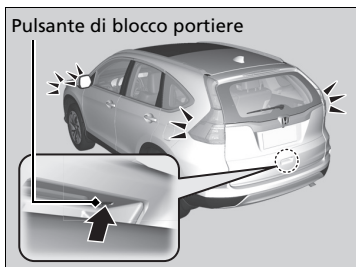

Pulsante di blocco portiere

### ■ Bloccaggio delle portiere e del portellone

Premere il pulsante di blocco portiere sulla portiera anteriore o sul portellone.

- Alcuni indicatori e luci esterne lampeggiano tre volte, tutte le portiere e il portellone vengono bloccati e il sistema antifurto impostato.

### ►► Bloccaggio/sbloccaggio delle portiere dall'esterno

#### Modelli con sistema di accesso senza chiavi

##### Versione con guida a destra

Non è possibile bloccare alcuna portiera e viene emesso un segnale acustico quando il comando a distanza si trova all'interno del veicolo. Se si desidera bloccare una portiera mentre il comando a distanza si trova ancora nel veicolo, eseguire una delle seguenti operazioni per quattro volte:

- Premere il pulsante di blocco sul comando a distanza.
- Ruotare la chiave nel cilindro per bloccarla.
- Premere il pulsante di blocco portiere sulla maniglia portiera o sul portellone.

#### Modelli con sistema di accesso senza chiavi

È possibile bloccare o sbloccare le portiere tramite il telecomando o il sistema di accesso senza chiavi solo quando la modalità di alimentazione è su VEICOLO SPENTO.

### ►► Uso del sistema di accesso senza chiavi\*

- Quando si esce dall'abitacolo, non lasciare il comando a distanza nel veicolo. Portarlo con sé.
- Anche se non si ha con sé il comando a distanza, è possibile bloccare/sbloccare le portiere, se c'è qualcuno nel raggio d'azione del telecomando che lo abbia.
- Se si afferra la maniglia della portiera anteriore mentre si indossano dei guanti, la risposta del sensore per lo sblocco delle portiere potrebbe essere lenta o del tutto assente.
- La portiera potrebbe essere sbloccata se la maniglia è completamente bagnata in caso di pioggia o durante il lavaggio del veicolo se il comando a distanza si trova nelle vicinanze.

\* Non disponibile su tutti i modelli

SEGUE



►► Bloccaggio e sbloccaggio delle portiere ► Bloccaggio/sbloccaggio delle portiere dall'esterno



Comandi

■ **Sbloccaggio delle portiere e del portellone**

Afferrare la maniglia della portiera lato guida:

- La portiera lato guida si sblocca.
- Alcune luci esterne lampeggiano una volta.

Afferrare la maniglia della portiera lato passeggero anteriore:

- Tutte le portiere e il portellone si sbloccano.
- Alcune luci esterne lampeggiano una volta.

Premere il pulsante di apertura portellone:

- Il portellone si sblocca.
- Alcune luci esterne lampeggiano una volta.

▣ **Uso del sistema di accesso senza chiavi\***

- Non è possibile sbloccare la portiera afferrando la maniglia dopo due secondi dall'attivazione del blocco.
- La portiera potrebbe non aprirsi se viene tirata immediatamente dopo aver afferrato la relativa maniglia. Afferrare di nuovo la maniglia e assicurarsi che la porta venga sbloccata prima di tirarla.
- Anche a una distanza inferiore a 80 cm, se il comando a distanza si trova sopra o sotto la maniglia esterna, potrebbe non essere possibile bloccare/sbloccare le portiere.
- Il comando a distanza potrebbe non funzionare se troppo vicino alla portiera e al finestrino.

Se non si apre la portiera o il portellone entro 30 secondi dallo sbloccaggio del veicolo, le portiere si ribloccano automaticamente.

È possibile personalizzare l'impostazione della modalità di sbloccaggio portiere.

▣ **Funzioni personalizzate** P. 133

## Utilizzo del telecomando

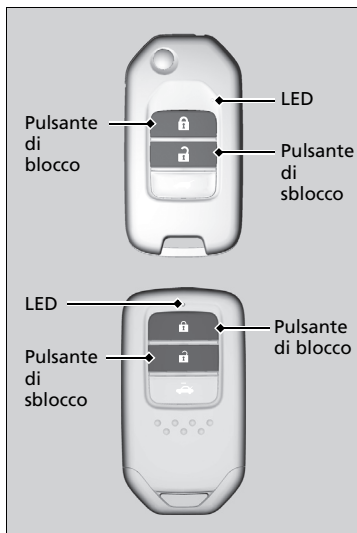

### ■ Bloccaggio delle portiere

Premere il pulsante di blocco.

- Alcune luci esterne lampeggiano tre volte, tutte le portiere e il portellone vengono bloccati e il sistema antifurto inserito.

### ☒ Utilizzo del telecomando

Se non si apre la portiera o il portellone entro 30 secondi dallo sbloccaggio del veicolo con il telecomando, le portiere si ribloccano automaticamente.

Se l'interruttore delle luci interne si trova in posizione portiere attivate, le luci interne si accendono quando si preme il pulsante di sblocco.

Nessuna portiera aperta: le luci si spengono dopo 30 secondi. Portiere ribloccate con il telecomando: le luci si spengono immediatamente.

☒ **Luci interne** P. 220

Comandi

SEGUE

►► Bloccaggio e sbloccaggio delle portiere ► Bloccaggio/sbloccaggio delle portiere dall'esterno

■ **Sbloccaggio delle portiere**

Premere il pulsante di sblocco.

**Una volta:**

- Alcune luci esterne lampeggiano una volta e la portiera lato guida si sblocca.

**Due volte:**

- Vengono sbloccate le portiere rimanenti e il portellone.

Comandi

164

►► Utilizzo del telecomando

Il telecomando utilizza segnali a bassa potenza, pertanto la gamma operativa potrebbe variare in base all'area circostante. Il telecomando non funziona se la chiave si trova nel commutatore di accensione. Non è possibile bloccare il veicolo con il telecomando se una portiera o il portellone sono aperti.

Se la distanza richiesta per il funzionamento del telecomando varia, è probabile che il livello batteria sia basso.

Se il LED non si accende quando si preme un pulsante, la batteria è completamente scarica.

► **Sostituzione della batteria del pulsante**

P. 589, 590

È possibile personalizzare l'impostazione della modalità di sbloccaggio portiere.

► **Funzioni personalizzate** P. 133

### ■ Bloccaggio/sbloccaggio delle portiere con la chiave

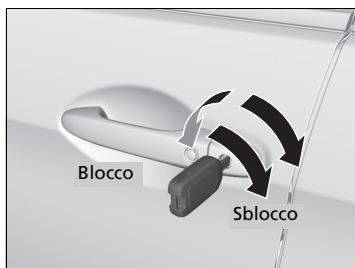

Inserire completamente la chiave e ruotarla.

### ■ Bloccaggio di una portiera senza la chiave

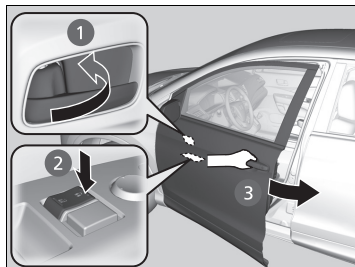

#### ■ Bloccaggio della portiera lato guida

Spingere il perno di bloccaggio in avanti ❶ oppure premere l'interruttore principale blocco portiere nella direzione di blocco ❷, quindi tirare e tenere in posizione la maniglia portiera esterna ❸. Chiudere la portiera, quindi rilasciare la maniglia.

#### ■ Bloccaggio delle portiere dei passeggeri

Premere il perno di bloccaggio e chiudere la portiera.

#### ■ Sistema antibloccaggio

Le portiere e il portellone non possono essere bloccati quando la chiave si trova nel commutatore di accensione\*1 oppure il comando a distanza è all'interno del veicolo.

\*1: I modelli con sistema di accesso senza chiavi sono dotati di un pulsante **ENGINE START/STOP** invece che di un commutatore di accensione.

### ► Bloccaggio/sbloccaggio delle portiere con la chiave

Se si blocca la portiera lato guida con la chiave, tutte le altre portiere e il portellone vengono bloccati contemporaneamente. È possibile personalizzare l'impostazione della modalità di sbloccaggio portiere.

► **Funzioni personalizzate** P. 133

#### ■ Modelli senza sistema antifurto

In fase di sbloccaggio, la portiera lato guida si sblocca per prima. Ruotare la chiave una seconda volta entro pochi secondi per sbloccare le portiere rimanenti e il portellone.

#### ■ Modelli con sistema antifurto

Lo sbloccaggio delle portiere con la chiave provoca l'inserimento del sistema antifurto. Sbloccare sempre le portiere e il portellone con il telecomando.

### ► Bloccaggio di una portiera senza la chiave

Quando si blocca la portiera lato guida, tutte le altre portiere e il portellone vengono bloccati contemporaneamente. Accertarsi di avere la chiave in mano prima di bloccare la portiera per evitare che rimanga bloccata all'interno del veicolo.

►► Bloccaggio e sbloccaggio delle portiere ►► Potenza del segnale del comando a distanza bassa \*

## Potenza del segnale del comando a distanza bassa \*

Il veicolo trasmette onde radio per individuare il comando a distanza durante il bloccaggio/sbloccaggio delle portiere, l'apertura del portellone o l'avvio del motore.

Nei casi riportati di seguito, il bloccaggio/sbloccaggio delle portiere, l'apertura del portellone o l'avvio del motore potrebbero essere impediti o il funzionamento potrebbe essere instabile:

- Trasmissione di forti onde radio da apparecchiature vicine.
- Il comando a distanza è vicino ad apparecchiature per la telecomunicazione, computer portatili, telefoni cellulari o dispositivi wireless.
- Un oggetto metallico tocca o copre il comando a distanza.

### ►► Potenza del segnale del comando a distanza bassa \*

La comunicazione tra il comando a distanza e il veicolo scarica la batteria del comando a distanza.

La durata della batteria è di circa due anni, ma varia in base all'uso.

La batteria perde parte della carica ogni volta che il comando a distanza riceve forti onde radio. Evitare di collocarla in prossimità di apparecchiature elettriche quali televisori e computer.

Comandi

## Bloccaggio/sbloccaggio delle portiere dall'interno

### Utilizzo del perno di bloccaggio

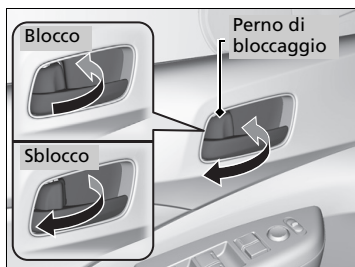

#### ■ Bloccaggio della portiera

Spingere il perno di bloccaggio in avanti.

#### ■ Sbloccaggio della portiera

Tirare il perno di bloccaggio all'indietro.

### Sbloccaggio con la maniglia interna della portiera anteriore

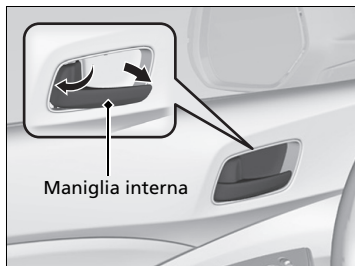

Tirare la maniglia interna della portiera anteriore.

- La portiera si sblocca e si apre con un'unica operazione.

### Utilizzo del perno di bloccaggio

Se si blocca la portiera con il perno di bloccaggio posizionato sulla portiera lato guida, tutte le altre portiere e il portellone vengono bloccati contemporaneamente.

Quando si sblocca la portiera utilizzando il perno di bloccaggio sulla portiera lato guida, viene sbloccata solo la portiera lato guida.

### Sbloccaggio con la maniglia interna della portiera anteriore

Le maniglie interne delle portiere anteriori sono progettate per consentire agli occupanti dei sedili anteriori di aprire la portiera con un'unica operazione. Tuttavia, questa funzione richiede che gli occupanti dei sedili anteriori non tirino mai la maniglia interna quando il veicolo è in movimento.

I bambini devono essere sempre seduti nei sedili posteriori, dove sono presenti blocchi portiere di sicurezza per bambini.

#### ■ Blocchi portiere di sicurezza per bambini

P. 168

►► Bloccaggio e sbloccaggio delle portiere ► Blocchi portiere di sicurezza per bambini

**Utilizzo dell'interruttore principale blocco portiere**

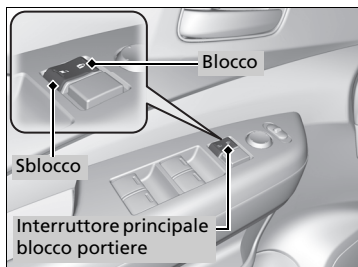

Per bloccare o sbloccare tutte le portiere e il portellone, premere l'interruttore principale blocco portiere come mostrato.

►► Utilizzo dell'interruttore principale blocco portiere

Quando si blocca/sblocca la portiera lato guida utilizzando l'interruttore principale blocco portiere, tutte le altre portiere e il portellone vengono bloccati/sbloccati contemporaneamente.

Comandi

**Blocchi portiere di sicurezza per bambini**

I blocchi portiere di sicurezza per bambini impediscono l'apertura delle portiere posteriori dall'interno, a prescindere dalla posizione della linguetta di bloccaggio.

**Impostazione dei blocchi portiere di sicurezza per bambini**

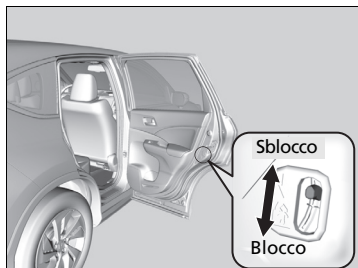

Spostare la leva della portiera posteriore nella posizione di bloccaggio e chiudere la portiera.

**In caso di apertura della portiera**

Aprire la portiera utilizzando la maniglia esterna.

►► Blocchi portiere di sicurezza per bambini

Per aprire la portiera dall'interno quando è inserito il blocco di sicurezza per bambini, posizionare il perno di bloccaggio nella posizione di sbloccaggio, abbassare il finestrino posteriore, porre una mano fuori dal finestrino e tirare la maniglia esterna della portiera.

## Apertura e chiusura del portellone

### Precauzioni per l'apertura/chiusura del portellone

Assicurarsi sempre che non ci siano persone od oggetti nelle vicinanze del portellone prima di aprirlo o chiuderlo.

#### ■ Apertura del portellone

- Aprire completamente il portellone.
  - ▶ Se non è completamente aperto, il portellone potrebbe chiudersi sotto il proprio peso.
- Fare attenzione in presenza di vento che potrebbe causare la chiusura del portellone.

#### ■ Chiusura del portellone

Mantenere il portellone chiuso durante la guida al fine di:

- ▶ Evitare possibili danni.
- ▶ Evitare l'ingresso dei gas di scarico nel veicolo.

➤ **Monossido di carbonio** P. 81

#### ➤ Precauzioni per l'apertura/chiusura del portellone

Fare attenzione a non sbattere la testa sul portellone o a non lasciare le mani tra il bagagliaio e il portellone durante la chiusura di quest'ultimo.

Se si posizionano o rimuovono dei bagagli dal bagagliaio con il motore in funzione al minimo, non sostare davanti al tubo di scarico per evitare ustioni.

Non consentire la presenza di alcun passeggero nel bagagliaio.

Potrebbero verificarsi lesioni durante una frenata brusca, un'accelerazione improvvisa o un incidente.

Comandi



►► Apertura e chiusura del portellone ► Premere il pulsante di apertura portellone

## Premere il pulsante di apertura portellone

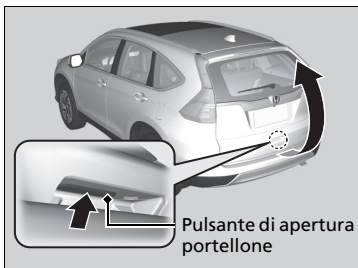

Quando tutte le portiere vengono sbloccate o si preme il pulsante di sbloccaggio portellone sul telecomando, il portellone viene sbloccato.

### Modelli senza portellone elettrico

Premere il pulsante di apertura e sollevare il portellone per aprirlo.

### Modelli con portellone elettrico

Premere il pulsante di apertura portellone per più di un secondo e attendere l'emissione di due segnali acustici prima di aprire il portellone.

- Il rilascio del pulsante di sblocco entro un secondo con un segnale acustico abilita le operazioni del portellone elettrico.

### ► Apertura/chiusura del portellone elettrico \* P. 172

### Modelli con sistema di accesso senza chiavi

Se si ha con sé il telecomando, non è necessario sbloccare il portellone prima di aprirlo.

### ►► Premere il pulsante di apertura portellone

#### Modelli con sistema di accesso senza chiavi

- Quando si esce dall'abitacolo, non lasciare il comando a distanza nel veicolo. Portarlo con sé.
- Anche se non si ha con sé il telecomando, è possibile sbloccare il portellone se c'è qualcuno nel raggio d'azione del comando che lo abbia.

►► Apertura e chiusura del portellone ► Premere il pulsante di apertura portellone



Per chiudere il portellone, afferrare la maniglia interna, tirare il portellone verso il basso e spingerlo fino a chiuderlo dall'esterno.

Se si chiude il portellone quando tutte le portiere sono bloccate, il portellone si blocca automaticamente.

► Alcune luci esterne lampeggiano tre volte.

Modelli senza portellone elettrico

■ Utilizzo del telecomando

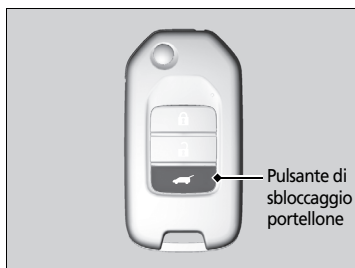

Premere il pulsante di sbloccaggio portellone per sbloccare il portellone.

▣ Utilizzo del telecomando

Se, durante la chiusura si sblocca e si apre il portellone utilizzando il telecomando o il comando a distanza, il portellone si blocca automaticamente.

►►Apertura e chiusura del portellone ►Apertura/chiusura del portellone elettrico\*

## Apertura/chiusura del portellone elettrico\*

È possibile azionare il portellone elettrico premendo il relativo pulsante sul telecomando, sul quadro strumenti o sul portellone stesso.

### ■ Il portellone elettrico può essere aperto quando:

- Il portellone è completamente chiuso.
- La trasmissione è in posizione **P** (cambio automatico).
- Il freno di stazionamento è inserito (cambio manuale).

### ■ Il portellone elettrico può essere chiuso quando:

- Il portellone è completamente aperto.
- La trasmissione è in posizione **P** (cambio automatico).
- Il freno di stazionamento è inserito (cambio manuale).

Comandi

►►Apertura/chiusura del portellone elettrico\*

## ATTENZIONE

L'apertura o la chiusura del portellone elettrico mentre qualcuno si trova nella traiettoria operativa del portellone può causare gravi lesioni.

Prima di aprire o chiudere il portellone, assicurarsi che non ci siano persone od oggetti nella gamma operativa del portellone.

### AVVISO

Non spingere o tirare il portellone elettrico quando viene automaticamente aperto o chiuso.

Forzare l'apertura o la chiusura del portellone elettrico mentre è in funzione potrebbe deformarne il telaio.

Durante il funzionamento del portellone elettrico, assicurarsi che nell'area intorno al veicolo ci sia spazio sufficiente. Le persone vicino al portellone potrebbero subire gravi lesioni se il portellone dovesse colpirli o chiudersi sulla loro testa. Prestare particolare attenzione in presenza di bambini.

Il portellone elettrico potrebbe non aprirsi o chiudersi nelle condizioni seguenti:

- Viene avviato il motore durante l'apertura o la chiusura automatica del portellone.
- Il veicolo è parcheggiato in discesa.
- Il veicolo si inclina a causa del vento forte.
- Il portellone o il tetto è coperto da neve o ghiaccio.

Se si chiude il portellone elettrico quando tutte le portiere sono bloccate, il portellone si blocca automaticamente.

## Telecomando



Per aprire o chiudere il portellone elettrico, procedere come segue:

Premere il pulsante del portellone elettrico per più di un secondo per azionarlo.

► Alcuni luci esterne lampeggiano.

Per invertire la direzione mentre il portellone posteriore è in funzione, premere nuovamente il pulsante.

## Apertura/chiusura del portellone elettrico\*

Se si chiude il portellone elettrico quando tutte le portiere sono bloccate, il portellone si blocca automaticamente e alcune luci esterne lampeggiano tre volte.

Se si sostituisce la batteria o il fusibile del portellone elettrico, quest'ultimo potrebbe disattivarsi. Il funzionamento del portellone elettrico si ripristina una volta che il portellone viene chiuso manualmente.

L'installazione di ricambi diversi dagli accessori originali Honda sul portellone elettrico potrebbe impedirne l'apertura o la chiusura completa.

Accertarsi che il portellone elettrico sia completamente aperto prima di caricare o scaricare i bagagli.

Accertarsi che il portellone elettrico sia completamente chiuso prima di avviare il veicolo.

Se si inizia a guidare con il portellone elettrico ancora aperto o in fase di chiusura, viene emesso un segnale acustico.

\* Non disponibile su tutti i modelli

SEGUE

►► Apertura e chiusura del portellone ► Apertura/chiusura del portellone elettrico\*

### ■ Pulsante del portellone elettrico

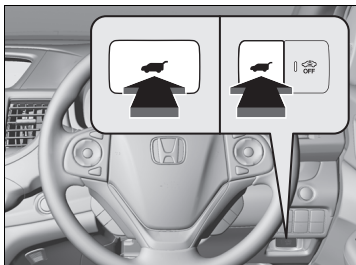

Per aprire: Tenere premuto il pulsante del portellone sul pannello di controllo lato conducente per circa un secondo.

► Alcuni luci esterne lampeggiano.

Per chiudere: Tenere premuto il pulsante del portellone sul pannello di controllo lato conducente per circa un secondo.

► Alcuni luci esterne lampeggiano.

Per invertire la direzione mentre il portellone posteriore è in funzione, premere nuovamente il pulsante.

### ■ Pulsante di chiusura del portellone elettrico

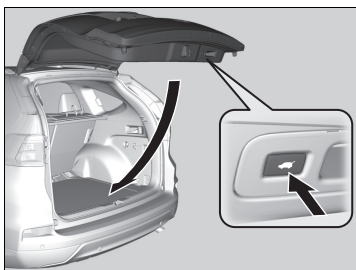

Premere il pulsante sul portellone per chiudere il portellone elettrico.

Se si preme nuovamente il pulsante durante la chiusura del portellone elettrico, l'operazione si arresta e viene invertita la direzione.

### ► Apertura/chiusura del portellone elettrico\*

Se il portellone elettrico incontra resistenza durante l'apertura o la chiusura, la funzione di inversione automatica inverte la direzione. Vengono emessi tre segnali acustici.

La funzione di inversione automatica non rileva più la presenza di ostacoli se il portellone è quasi chiuso garantendone così una chiusura completa.

Non toccare i sensori situati su entrambi i lati del portellone. Il portellone elettrico non si chiude se uno dei sensori viene toccato durante il tentativo di chiudere il portellone.

Prestare attenzione a non graffiare i sensori con oggetti appuntiti. Se graffiati, potrebbero subire danni provocando anomalie alla funzione di chiusura del portellone elettrico.

### ► Pulsante di chiusura del portellone elettrico

Se si preme il pulsante di apertura del portellone all'interno della maniglia durante l'apertura o la chiusura automatica del portellone, il funzionamento del portellone elettrico si arresta. Prestare attenzione se il portellone si arresta a metà operazione. Potrebbe aprirsi o chiudersi improvvisamente.

### ■ Dispositivo di chiusura automatica

Se il portellone elettrico viene chiuso manualmente, si verifica comunque lo scatto in posizione automatico.

### ▣ Dispositivo di chiusura automatica

La funzione del dispositivo di chiusura automatica non si attiva se si preme il pulsante di apertura portellone durante la chiusura del portellone elettrico.

Non applicare forza sul portellone durante lo scatto in posizione del portellone elettrico.

Tenere le mani lontano dal portellone quando quest'ultimo viene chiuso manualmente e lasciarlo scattare automaticamente in posizione. È pericoloso tenere le mani intorno al portellone durante lo scatto in posizione automatico.

### ■ Rilevamento abbassamento del portellone elettrico

Abbassa automaticamente il portellone elettrico se c'è la possibilità che il portellone elettrico completamente aperto possa chiudersi a causa del suo stesso peso (ad esempio, per la presenza di neve sul portellone). Viene emesso un segnale acustico mentre il portellone elettrico si abbassa.

### ▣ Rilevamento abbassamento del portellone elettrico

Se si prova a chiudere manualmente il portellone elettrico subito dopo l'apertura completa, il rilevamento abbassamento del portellone elettrico potrebbe attivarsi.

Se il rilevamento abbassamento del portellone elettrico si attiva, attendere fino alla chiusura completa del portellone. Tenersi lontano dal portellone elettrico mentre è in movimento.

Se il rilevamento abbassamento del portellone elettrico si attiva costantemente, rivolgersi al concessionario.

## Sistema antifurto

### Sistema immobilizzatore

Il sistema immobilizzatore impedisce l'avviamento del motore con una chiave non precedentemente registrata. Ciascuna chiave contiene trasmettitori elettronici che utilizzano segnali elettronici per la verifica della chiave.

In fase di inserimento della chiave nel commutatore di accensione o quando si preme il pulsante **ENGINE START/STOP\***, prestare attenzione a quanto segue:

- Non avvicinare al commutatore di accensione alcun oggetto che emetta forti onde radio\*1.
- Accertarsi che la chiave non sia coperta da un oggetto metallico e non entri in contatto con esso.
- Non avvicinare al commutatore di accensione o al comando a distanza una chiave appartenente al sistema immobilizzatore di un altro veicolo.

Comandi

### Allarme sistema antifurto \*

L'allarme sistema antifurto si attiva quando il portellone, il cofano o le portiere vengono aperti senza telecomando o comando a distanza. Si attiva inoltre se si sblocca la portiera con la chiave.

#### ■ In caso di attivazione dell'allarme del sistema antifurto

La tromba suona a intermittenza e alcune luci esterne lampeggiano.

#### ■ Disattivazione dell'allarme sistema antifurto

Sbloccare il veicolo con il telecomando, il sistema di accesso senza chiavi oppure quando il commutatore di accensione viene portato su ACCENSIONE **II**\*1. Il sistema viene disattivato, insieme all'avvisatore acustico e agli indicatori di direzione lampeggianti.

\*1: I modelli con sistema di accesso senza chiavi sono dotati di un pulsante **ENGINE START/STOP** invece che di un commutatore di accensione.

\* Non disponibile su tutti i modelli

#### » Sistema immobilizzatore

##### AVVISO

Se la chiave di accensione viene lasciata nel veicolo, sussiste il rischio di furto o spostamento involontario del veicolo. Quando si lascia il veicolo incustodito, accertarsi sempre di estrarre e portare con sé la chiave.

Se il sistema non riconosce ripetutamente il codice della chiave, contattare il concessionario. Se si smarrisce la chiave e non si è in grado di avviare il motore, contattare un concessionario.

Non apportare modifiche al sistema e non aggiungervi altri dispositivi.

L'inosservanza di tale istruzione può comportare danni al sistema e compromettere il funzionamento del veicolo.

#### » Allarme sistema antifurto \*

L'antifurto continua a suonare per 30 secondi, quindi viene ripristinato. Se la causa dell'allarme continua, l'antifurto suonerà ripetutamente, con intervalli di 5 secondi.

### ■ Inserimento dell'allarme sistema antifurto

L'allarme sistema antifurto si inserisce automaticamente se vengono soddisfatte le condizioni seguenti:

- Il commutatore di accensione si trova su BLOCCO **0**\*<sup>1</sup> e la chiave viene rimossa dal commutatore.
- Il cofano è chiuso.
- Tutte le portiere e il portellone vengono bloccate con la chiave, il telecomando o il sistema di accesso senza chiavi.

### ■ In caso di attivazione dell'allarme sistema antifurto

La spia dell'allarme sistema antifurto nel quadro strumenti lampeggia. Se l'intervallo di lampeggiamento varia dopo circa 15 secondi, l'allarme sistema antifurto è inserito.

### ■ Disinserimento dell'allarme sistema antifurto

L'allarme sistema antifurto viene disinserito quando il veicolo viene sbloccato con il telecomando o il sistema di accesso senza chiavi oppure quando il commutatore di accensione viene portato su ACCENSIONE **II**\*<sup>1</sup>. La spia dell'allarme sistema antifurto si disattiva contemporaneamente.

\*1: I modelli con sistema di accesso senza chiavi sono dotati di un pulsante **ENGINE START/STOP** invece che di un commutatore di accensione.

\* Non disponibile su tutti i modelli

### ► Allarme sistema antifurto \*

Non inserire l'allarme sistema antifurto se nell'abitacolo sono presenti dei passeggeri o se c'è un finestrino aperto. Il sistema potrebbe accidentalmente attivarsi quando si sblocca la portiera con il perno di bloccaggio.

Se la batteria si scarica completamente dopo avere inserito l'allarme sistema antifurto, l'allarme potrebbe disattivarsi dopo avere eseguito la ricarica o la sostituzione della batteria. Se ciò avviene, disattivare l'allarme sistema antifurto sbloccando la portiera con il telecomando o il sistema di accesso senza chiavi.

Non apportare modifiche al sistema e non aggiungervi altri dispositivi.

Non sbloccare la portiera con la chiave. L'allarme sistema antifurto viene disattivato.



►► Sistema antifurto ► Sensori ultrasuoni\*

## Sensori ultrasuoni\*

I sensori ultrasuoni si attivano solo quando l'allarme sistema antifurto è inserito. I sensori rilevano l'ingresso di eventuali persone nel vano bagagliaio attraverso il finestrino o i movimenti nel vano e attivano l'allarme.

### ■ Inserimento dell'allarme sistema antifurto senza attivazione dei sensori ultrasuoni

È possibile inserire l'allarme sistema antifurto senza attivare i sensori ultrasuoni.

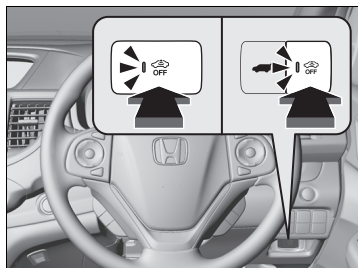

Comandi

Per disattivare il sistema sensori ultrasuoni, premere il pulsante OFF del sensore ultrasuoni dopo aver estratto la chiave dal commutatore di accensione o con la chiave su ACCESSORI **I** o BLOCCO **0**\*1.

### ► Sensori ultrasuoni\*

Non inserire l'allarme sistema antifurto se nel veicolo sono presenti dei passeggeri o se c'è un finestrino aperto. Il sistema potrebbe accidentalmente attivarsi se il sensore ultrasuoni rileva vibrazioni o suoni forti.

Non sbloccare la portiera con la chiave. L'allarme sistema antifurto viene disattivato.

\*1: I modelli con sistema di accesso senza chiavi sono dotati di un pulsante **ENGINE START/STOP** invece che di un commutatore di accensione.

## Superbloccaggio\*

La funzione di superbloccaggio disabilita i perni di bloccaggio di tutte le portiere.

### ■ Attivazione della funzione di superbloccaggio

- Ruotare la chiave nella portiera lato guida verso il lato anteriore del veicolo per due volte entro cinque secondi.
- Premere il pulsante di blocco sul telecomando o sul comando a distanza per due volte entro cinque secondi.

#### Modelli con sistema di accesso senza chiavi

- Premere due volte il pulsante di blocco portiere sulla maniglia portiera o sul portellone entro cinque secondi.

### ■ Disattivazione della funzione di superbloccaggio

- Sbloccare la portiera lato guida con il telecomando, il comando a distanza o portare il commutatore di accensione su ACCENSIONE <sup>\*1</sup>.

#### Superbloccaggio\*

### ⚠ ATTENZIONE

Con il superbloccaggio attivo, il veicolo deve essere vuoto. Le persone presenti possono riportare problemi gravi o mortali a causa del calore accumulato all'interno del veicolo, se in sosta sotto il sole.

Assicurarsi che nel veicolo non ci sia nessuno prima di impostare la funzione di superbloccaggio.

Non sbloccare la portiera con la chiave. L'allarme sistema antifurto viene disattivato.

Anche se il portellone è stato sbloccato, aperto e quindi chiuso, la funzione di superbloccaggio continua a essere attiva.

Comandi

\*1: I modelli con sistema di accesso senza chiavi sono dotati di un pulsante **ENGINE START/STOP** invece che di un commutatore di accensione.

\* Non disponibile su tutti i modelli

## Apertura e chiusura dei finestrini

### Apertura/chiusura degli alzacristalli elettrici

Quando il commutatore di accensione si trova su ACCENSIONE **II**\*1, gli alzacristalli elettrici possono essere aperti e chiusi utilizzando gli interruttori presenti sulle portiere. Gli interruttori lato guida possono essere utilizzati per aprire e chiudere tutti i finestrini.

Per poter aprire i finestrini con qualsiasi interruttore diverso da quello del sedile conducente, il pulsante di blocco alzacristalli elettrici sul lato guida deve essere disattivato (non premuto, spia spenta).

Quando il pulsante di blocco alzacristalli elettrici viene attivato (premuta, spia accesa), è possibile agire solo sul finestrino lato guida. Premere il pulsante di blocco alzacristalli elettrici quando sono presenti dei bambini nel veicolo.

Comandi

#### Apertura/chiusura dei finestrini con la funzione di apertura/chiusura automatica

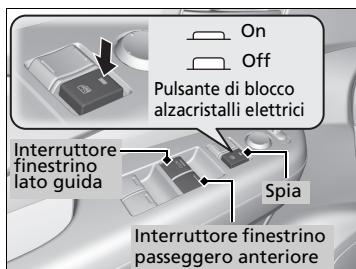

##### ■ Funzionamento automatico

**Per aprire:** premere a lungo l'interruttore.

**Per chiudere:** tirare l'interruttore verso l'alto a lungo.

Il finestrino si apre o si chiude completamente. Per arrestare la corsa del finestrino in qualsiasi momento, premere o tirare brevemente l'interruttore.

##### ■ Funzionamento manuale

**Per aprire:** spingere leggermente in basso l'interruttore e mantenerlo in tale posizione fino a raggiungere la posizione desiderata.

**Per chiudere:** tirare leggermente in alto l'interruttore e mantenerlo in tale posizione fino a raggiungere la posizione desiderata.

\*1: I modelli con sistema di accesso senza chiavi sono dotati di un pulsante **ENGINE START/STOP** invece che di un commutatore di accensione.

#### » Apertura/chiusura degli alzacristalli elettrici

### ⚠ ATTENZIONE

Durante le operazioni di chiusura degli alzacristalli elettrici sussiste il rischio di schiacciamento di mani e dita.

Accertarsi che i passeggeri siano lontani dai finestrini, prima di chiuderli.

**ATTENZIONE:** Quando si lascia il veicolo incustodito (con altri occupanti), accertarsi sempre di estrarre e portare con sé la chiave di accensione.

Gli alzacristalli elettrici possono essere azionati fino a 10 minuti dopo aver portato il commutatore di accensione su Off\*1.

**Funzione di apertura/chiusura automatica dei finestrini anteriori**  
L'apertura di una delle portiere anteriori disinscrive tale funzione.

**Funzione di apertura/chiusura automatica di tutti i finestrini**  
La chiusura della portiera lato guida disabilita questa funzione.

##### Riapertura automatica

Se un alzacristallo elettrico incontra resistenza durante la chiusura automatica, l'operazione di chiusura viene interrotta e il finestrino si riapre.

La funzione di riapertura automatica del finestrino lato guidatore viene disinscrisa se si continua a tirare l'interruttore verso l'alto.

La funzione di riapertura automatica non rileva più la presenza di ostacoli se il finestrino è quasi chiuso garantendone così una chiusura completa.

### Apertura/chiusura dei finestrini senza la funzione di apertura/chiusura automatica\*

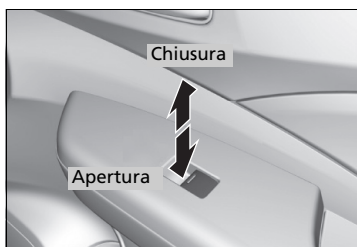

**Per aprire:** premere l'interruttore.  
**Per chiudere:** tirare l'interruttore verso l'alto.

Rilasciare l'interruttore quando il finestrino ha raggiunto la posizione desiderata.

### Apertura/chiusura dei finestrini con il telecomando\*

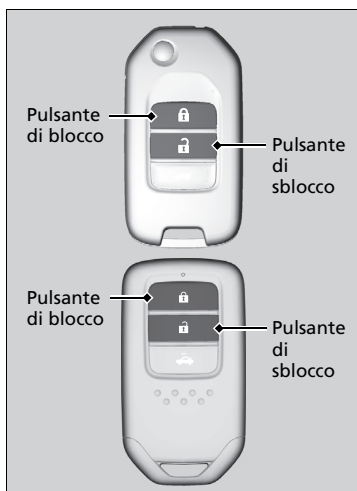

**Per aprire:** premere il pulsante di sblocco per due volte entro 10 secondi e tenerlo premuto la seconda volta.

**Per chiudere:** premere il pulsante di blocco per due volte entro 10 secondi e tenerlo premuto la seconda volta.

Se i finestrini si arrestano a metà corsa, ripetere la procedura.

\* Non disponibile su tutti i modelli

SEGUE

►► Apertura e chiusura dei finestrini ► Apertura/chiusura degli alzacristalli elettrici

### ■ Chiusura dei finestrini con la chiave \*

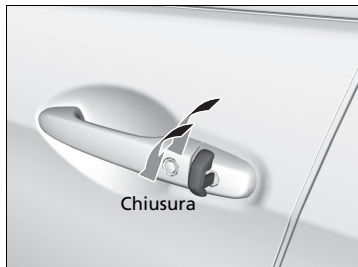

**Per chiudere:** Bloccare la portiera lato guida con la chiave. Entro 10 secondi dalla rotazione della chiave in posizione centrale, ruotare la chiave nella direzione di bloccaggio e mantenerla in tale posizione.

Se i finestrini si arrestano a metà corsa, ripetere la procedura.

### ▣ Chiusura dei finestrini con la chiave \*

Non sbloccare la portiera con la chiave. L'allarme sistema antifurto viene disattivato.

Comandi

## Apertura e chiusura del parasole \*

### ■ Apertura/chiusura del parasole

È possibile azionare il parasole solo quando la modalità di alimentazione è su ACCENSIONE. Utilizzare l'interruttore nella parte anteriore del padiglione per aprire e chiudere il parasole.

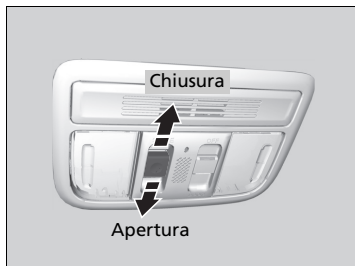

#### ■ Funzionamento automatico

**Per aprire:** spingere a lungo l'interruttore in avanti.  
**Per chiudere:** tirare a lungo l'interruttore verso dietro.

Il parasole si aprirà o chiuderà completamente in modo automatico. Per arrestare il parasole a metà corsa, toccare brevemente l'interruttore.

#### ■ Funzionamento manuale

**Per aprire:** spingere leggermente in avanti l'interruttore e mantenerlo in tale posizione fino a raggiungere la posizione desiderata.  
**Per chiudere:** tirare leggermente indietro l'interruttore e mantenerlo in tale posizione fino a raggiungere la posizione desiderata.

### ▣ Apertura/chiusura del parasole

## ⚠ ATTENZIONE

Durante le operazioni di apertura o chiusura del parasole sussiste il rischio di schiacciamento di mani e dita.

Prima di aprire o chiudere il parasole, accertarsi che nessuno abbia le mani o le dita in prossimità di esso.

**ATTENZIONE:** Quando si lascia il veicolo incustodito (con altri occupanti), accertarsi sempre di estrarre e portare con sé la chiave di accensione.

Il parasole elettrico può essere azionato fino a 10 minuti dopo aver impostato la modalità di alimentazione su VEICOLO SPENTO.

La chiusura della portiera lato guida disabilita questa funzione.

Se incontra resistenza, la funzione di riapertura automatica fa invertire la direzione della corsa del parasole che quindi si arresta. La funzione di riapertura automatica non rileva più la presenza di ostacoli se il parasole è quasi chiuso garantendone così una chiusura completa.

Comandi

\* Non disponibile su tutti i modelli

## Funzionamento degli interruttori sul volante

### Commutatore di accensione \*

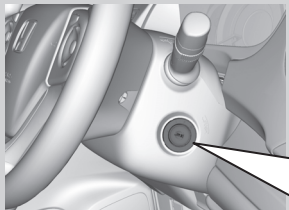

**0** BLOCCO: questa posizione consente di inserire ed estrarre la chiave.

**I** ACCESSORI: Questa posizione consente di inserire l'impianto stereo e altri accessori.

**II** ACCENSIONE: questa è la posizione di guida.

**III** AVVIAMENTO: in questa posizione viene avviato il motore. Il commutatore ritorna su ACCENSIONE **II** quando si rilascia la chiave.

Comandi

#### Commutatore di accensione \*

##### Modelli con cambio manuale

### ATTENZIONE

L'estrazione della chiave dal commutatore di accensione durante la guida comporta il blocco dello sterzo con il conseguente rischio di perdita di controllo del veicolo.

Estrarre la chiave dal commutatore di accensione solo quando il veicolo è parcheggiato.

##### Modelli con cambio automatico

La chiave può essere estratta solo se la trasmissione si trova su **P**.

##### Tutti i modelli

Se si apre la porta lato guida quando la chiave si trova su BLOCCO **0** o ACCESSORI **I**, sul display multi-informazioni viene visualizzato il seguente messaggio:

- Nella posizione BLOCCO **0**:
- Nella posizione ACCESSORI **I**:

Se non è possibile ruotare la chiave da BLOCCO **0** ad ACCESSORI **I**, ruotarla muovendo contemporaneamente il volante a destra e sinistra. Il volante si sblocca e consente la rotazione della chiave.

## Pulsante ENGINE START/STOP\*

### Modifica della modalità di alimentazione

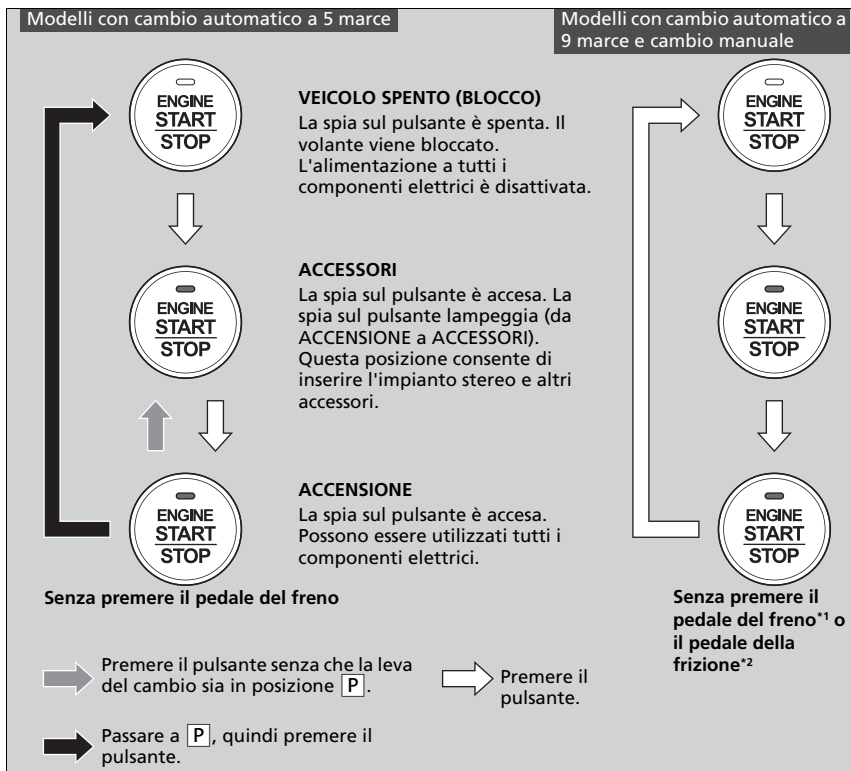

\*1: Modelli con cambio automatico a 9 marce

\*2: Modelli con cambio manuale

\* Non disponibile su tutti i modelli

### ►► Pulsante ENGINE START/STOP\*

#### Gamma operativa del pulsante ENGINE START/STOP

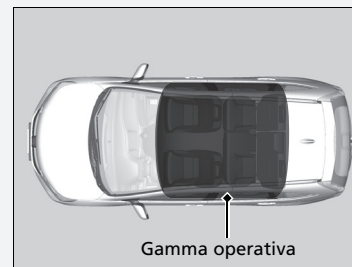

È possibile avviare il motore quando il comando a distanza si trova all'interno del veicolo.

Il motore può essere messo in funzione anche se il comando a distanza si trova vicino alla portiera o al finestrino, anche all'esterno del veicolo.

Modalità ACCENSIONE:

Se il motore è in funzione, la spia sul pulsante è spenta.

Se la batteria del comando a distanza è quasi scarica, viene emesso un segnale acustico e sul display multi-informazioni viene visualizzato

► Con batteria comando a distanza scarica

P. 623

Quando si esce dal veicolo, non lasciare la modalità di alimentazione su ACCESSORI o su ACCENSIONE.

Comandi

SEGUE



►► Funzionamento degli interruttori sul volante ► Pulsante ENGINE START/STOP\*

### ■ Spegnimento automatico

Se si lascia il veicolo per 30-60 minuti con la trasmissione in posizione **P** e la modalità di alimentazione in ACCESSORI, il veicolo passa automaticamente alla modalità simile a VEICOLO SPENTO per evitare di scaricare la batteria.

Quando è attiva questa modalità:

Il volante non si blocca.

Non è possibile bloccare o sbloccare le portiere con il telecomando o il sistema di accesso senza chiavi.

Premere il pulsante **ENGINE START/STOP** per passare alla modalità VEICOLO SPENTO.

### ■ Promemoria modalità di alimentazione

Se si apre la portiera lato guida mentre la modalità di alimentazione è impostata su ACCESSORI, viene emesso un segnale acustico di avvertenza.

Comandi

### ■ Promemoria comando a distanza

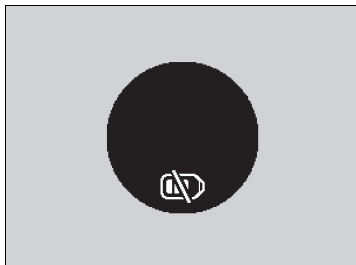

I segnali acustici possono essere emessi dall'interno e/o dall'esterno del veicolo come promemoria per ricordare che il comando a distanza si trova fuori dal veicolo. Se il segnale acustico continua a essere emesso anche dopo aver riportato il comando a distanza all'interno, collocarlo entro la relativa gamma operativa.

#### ■ Quando la modalità di alimentazione è su ACCENSIONE

Se il comando a distanza viene portato fuori dal veicolo e tutte le portiere sono chiuse, vengono emessi segnali acustici di avvertenza dall'interno e dall'esterno del veicolo. Un messaggio di allerta sul display multi-informazioni segnala al conducente che il comando a distanza si trova all'esterno del veicolo.

#### ■ Quando la modalità di alimentazione è su ACCESSORI

Se il comando a distanza viene portato fuori dal veicolo e tutte le portiere sono chiuse, viene emesso un segnale acustico di avvertenza dall'esterno del veicolo.

### ☒ Promemoria comando a distanza

Se il comando a distanza si trova all'interno della gamma operativa del sistema e la portiera lato guida è chiusa, la funzione di avvertenza viene disattivata.

Se il comando a distanza viene portato fuori dal veicolo dopo l'avviamento del motore, non è più possibile cambiare la modalità del pulsante **ENGINE START/STOP** o riavviare il motore. Assicurarsi sempre che il comando a distanza si trovi nel veicolo quando si agisce sul pulsante **ENGINE START/STOP**.

L'allontanamento dal veicolo del comando a distanza attraverso un finestrino non attiva il segnale acustico di avvertenza.

Non posizionare il comando a distanza sulla plancia o nel cassetto portaoggetti. Ciò potrebbe causare la disattivazione del segnale acustico di avvertenza. In altre condizioni che possono impedire l'individuazione del comando a distanza da parte del veicolo, il segnale acustico di avvertenza può disattivarsi anche se il comando a distanza si trova all'interno della gamma operativa del sistema.

►► Funzionamento degli interruttori sul volante ► Confronto commutatore di accensione e modalità di alimentazione

## Confronto commutatore di accensione e modalità di alimentazione

Posizione commutatore di accensione	BLOCCO (0) (con/senza la chiave) 	ACCESSORI (I) 	ACCENSIONE (II) 	AVVIAMENTO (III) 
Senza sistema di accesso senza chiavi	<ul style="list-style-type: none"> <li>Il motore viene spento e l'alimentazione disinserita.</li> <li>Il volante viene bloccato.</li> <li>Non è possibile utilizzare i componenti elettrici.</li> </ul>	<ul style="list-style-type: none"> <li>Il motore è spento.</li> <li>È possibile utilizzare alcuni componenti elettrici quali l'impianto stereo e l'alimentazione accessori.</li> </ul>	<ul style="list-style-type: none"> <li>Posizione normale della chiave durante la guida.</li> <li>Possono essere utilizzati tutti i componenti elettrici.</li> </ul>	<ul style="list-style-type: none"> <li>In questa posizione è possibile avviare il motore.</li> <li>Il commutatore di accensione torna nella posizione ACCENSIONE (II) quando si rilascia la chiave.</li> </ul>
Modalità di alimentazione	VEICOLO SPENTO (BLOCCO) 	ACCESSORI 	ACCENSIONE La spia è:  On  Off	AVVIAMENTO 
Con il sistema di accesso senza chiavi e il pulsante <b>ENGINE START/STOP</b>	Spia-Spenta <ul style="list-style-type: none"> <li>Il motore viene spento e l'alimentazione disinserita.</li> <li>Il volante viene bloccato.</li> <li>Non è possibile utilizzare i componenti elettrici.</li> </ul>	Spia-Accesa o lampeggiante <ul style="list-style-type: none"> <li>Il motore è spento.</li> <li>È possibile utilizzare alcuni componenti elettrici quali l'impianto stereo e l'alimentazione accessori.</li> </ul>	Spia-Accesa (il motore è spento) Spia-Off (il motore è in funzione) <ul style="list-style-type: none"> <li>Possono essere utilizzati tutti i componenti elettrici.</li> </ul>	Spia-Spenta <ul style="list-style-type: none"> <li>La modalità torna automaticamente su ACCENSIONE dopo l'avviamento del motore.</li> </ul>

Comandi

## Indicatori di direzione

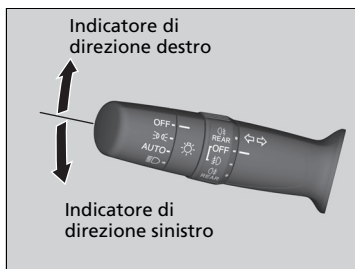

Gli indicatori di direzione possono essere azionati se il commutatore di accensione si trova su ACCENSIONE **II**\*1.

### ■ Indicatore di direzione istantaneo

Quando si solleva o si abbassa leggermente la leva dell'indicatore di direzione, gli indicatori esterni e la spia degli indicatori di direzione lampeggiano tre volte.

Questa funzione può essere utilizzata per segnalare il cambio di corsia.

## Interruttori luci

### ■ Funzionamento manuale

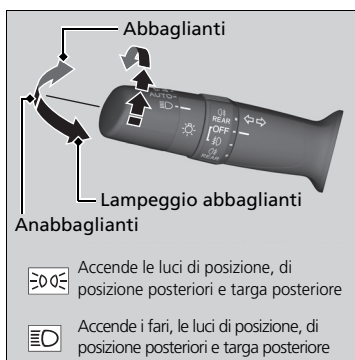

La rotazione dell'interruttore luci consente l'accensione e lo spegnimento delle luci, indipendentemente dalla posizione del commutatore di accensione\*1.

### ■ Abbaglianti

Premere la leva in avanti fino a quando si avverte uno scatto.

### ■ Anabbaglianti

Con gli abbaglianti accesi, tirare indietro la leva per inserire nuovamente gli anabbaglianti.

### ■ Lampeggio abbaglianti

Tirare indietro la leva e rilasciarla.

\*1: I modelli con sistema di accesso senza chiavi sono dotati di un pulsante **ENGINE START/STOP** invece che di un commutatore di accensione.

### ►► Interruttori luci

Se si estrae la chiave dal commutatore di accensione quando le luci sono accese, viene emesso un segnale acustico luci accese quando si apre la portiera lato guida.

### ■ Modelli con lampadine ad alta tensione

L'accensione e lo spegnimento ripetuti dei fari riducono la vita operativa delle lampadine dei fari HID.

Se si rileva che l'assetto dei fari non è corretto, fare controllare il veicolo da un concessionario.

Non lasciare le luci accese con il motore spento in quanto potrebbero causare lo scaricamento della batteria.

## ►► Funzionamento degli interruttori sul volante ►► Interruttori luci

### ■ Controllo luci automatiche\*

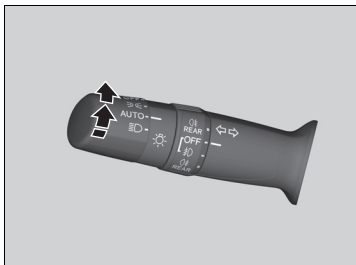

Il controllo luci automatico può essere utilizzato quando il commutatore di accensione si trova su ACCENSIONE **II**\*1.

Se si porta l'interruttore luci su **AUTO**, i fari e le altre luci esterne si accenderanno e spegneranno automaticamente a seconda della luminosità esterna.

Comandi

### ■ Funzione spegnimento luci automatico

I fari, tutte le altre luci esterne e le luci del quadro strumenti si spengono entro 15 secondi dopo aver estratto la chiave o aver impostato la modalità di alimentazione su VEICOLO SPENTO (BLOCCO), portato il comando a distanza con sé e chiuso la portiera lato guida. Tuttavia, quando l'interruttore è su **☀**, le luci di parcheggio rimangono accese.

Se si ruota il commutatore di accensione su BLOCCO **0**\*1 con l'interruttore fari inserito, ma senza aprire la portiera, le luci si spengono dopo 10 minuti (tre minuti se l'interruttore si trova nella posizione **AUTO**).

Le luci si riaccendono se si sblocca o apre la portiera lato guida. Se si sblocca la portiera, ma non la si apre entro 15 secondi, le luci si spengono. Se si apre la portiera lato guida, viene emesso un segnale acustico luci accese.

\*1: I modelli con sistema di accesso senza chiavi sono dotati di un pulsante **ENGINE START/STOP** invece che di un commutatore di accensione.

### ☒ Controllo luci automatiche\*

Si consiglia di accendere le luci manualmente durante la guida notturna, in condizioni di nebbia fitta o in aree buie quali lunghe gallerie o parcheggi coperti.

Il sensore luce si trova nella posizione indicata nella figura che segue.

Non coprire questo sensore in alcun modo; in caso contrario, il sistema di illuminazione automatica potrebbe non funzionare correttamente.

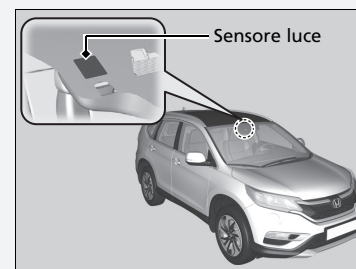

## Luci adattive di svolta\*

Migliorare la visibilità degli angoli in fase di svolta. Con il commutatore di accensione in posizione ACCENSIONE **II**\*1, i fari accesi e la velocità del veicolo inferiore a 40 km/h, le luci di svolta si accendono quando vengono azionati gli indicatori di direzione o il volante oppure quando si seleziona **R**.

### ■ L'angolo relativo alla svolta che si sta effettuando si accende quando:

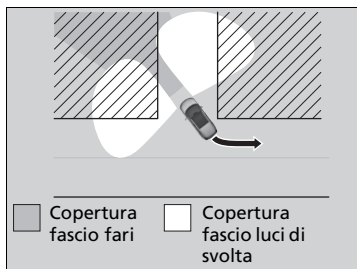
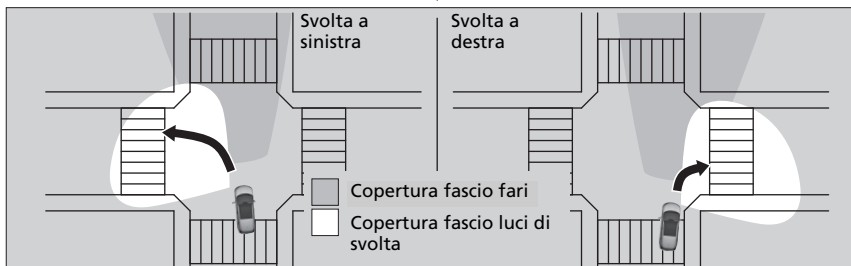
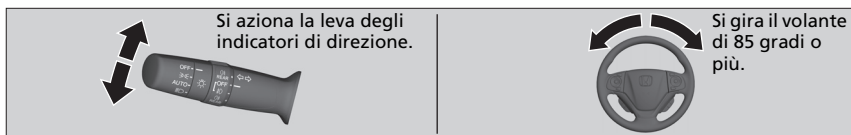

### ■ Entrambi gli angoli sono illuminati quando:

Si seleziona **R**.

\*1: I modelli con sistema di accesso senza chiavi sono dotati di un pulsante **ENGINE START/STOP** invece che di un commutatore di accensione.

### ☒ Luci adattive di svolta\*

Le luci adattive di svolta si spengono automaticamente dopo cinque minuti. Per riaccendere le luci, ricreare la condizione che ne ha causato l'accensione la prima volta. Se le luci si sono accese spostando la leva degli indicatori di direzione, riportare la leva nella posizione iniziale, quindi rispostarla. Se si è trattato del volante, portarlo in posizione centrale, quindi sterzare nuovamente. Oppure, se si è trattato della leva del cambio, portarla momentaneamente in una posizione diversa da **R**.

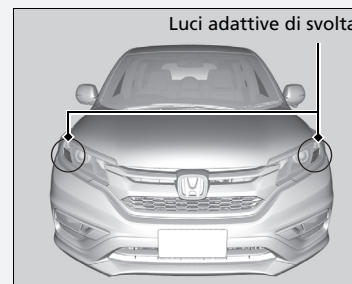

Comandi

\* Non disponibile su tutti i modelli

►► Funzionamento degli interruttori sul volante ► Fendinebbia

## Fendinebbia

### ■ Fendinebbia anteriori\*

Può essere utilizzato quando le luci di posizione o i fari sono accesi.

### ■ Retronebbia

Può essere utilizzato quando i fari o i fendinebbia anteriori sono accesi.

### ■ Fendinebbia anteriori e retronebbia\*

Comandi

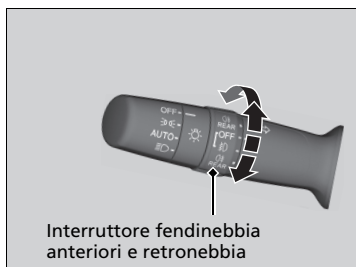

#### ■ Per accendere i fendinebbia anteriori

Ruotare l'interruttore verso l'alto, dalla posizione **OFF** alla posizione . La spia si accende.

#### ■ Per accendere i fendinebbia anteriori e i retronebbia

Ruotare l'interruttore di una posizione verso l'alto dalla posizione . Le spie e si accendono.

#### ■ Per accendere i retronebbia

Ruotare l'interruttore verso il basso dalla posizione **OFF**. La spia si accende.

### ■ Retronebbia

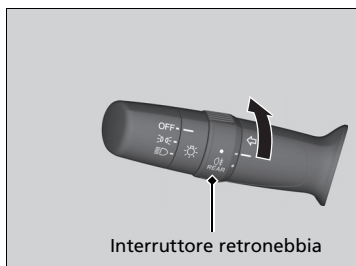

#### ■ Per accendere i retronebbia

Ruotare l'interruttore su . La spia si accende.

## Regolatore assetto fari \*

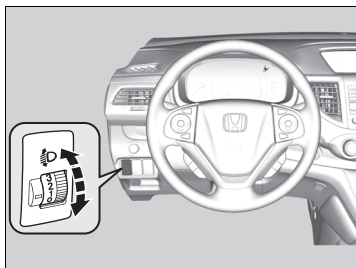

È possibile regolare l'angolo verticale dei fari anabbaglianti quando il commutatore di accensione si trova su ACCENSIONE **II**.

Il numero più alto sulla ghiera indica l'angolo minore.

### ■ Selezione della posizione della ghiera di regolazione

Fare riferimento alla tabella che segue per la posizione appropriata della ghiera relativamente alle condizioni di guida e di carico del veicolo.

Condizione	Posizione ghiera
Con conducente	0
Con conducente e passeggero anteriore	0
Cinque persone nei sedili anteriori e posteriori	1
Cinque persone nei sedili anteriori e posteriori e bagagli nel bagagliaio, entro il limite del peso assale massimo consentito e del peso massimo consentito veicolo	2
Con conducente e alcuni bagagli nel bagagliaio entro i limiti del peso assale massimo consentito e del peso massimo consentito veicolo.	3

\* Non disponibile su tutti i modelli

### ►► Regolatore assetto fari \*

#### Modelli con lampadine ad alta tensione

Il veicolo è dotato di un sistema di regolazione automatica dei fari che regola automaticamente l'angolo verticale dei fari anabbaglianti. Se si rileva una variazione significativa nell'angolo verticale dei fari, potrebbe essere presente un problema nel sistema. Far controllare il veicolo dal concessionario.

#### Modelli con lampadine ad alta tensione

I fari sono adatti per la guida a sinistra e a destra e non richiedono regolazioni o nastri di mascheratura in conformità alla normativa UN-ECE R48.

#### Modelli senza lampadine ad alta tensione

Potrebbe essere necessario modificare la distribuzione del fascio dei fari.

#### ►► Regolazione della distribuzione del fascio dei fari P. 480



►► Funzionamento degli interruttori sul volante ►► Sistema di supporto abbaglianti\*

## Sistema di supporto abbaglianti\*

Utilizza la telecamera fissata, monitora lo spazio davanti al veicolo e passa automaticamente dalla modalità fari anabbaglianti alla modalità fari abbaglianti quando necessario.

### Il sistema si attiva quando:

- L'interruttore fari si trova su **AUTO**.
- La leva è nella posizione anabbaglianti.
- Riconosce che si sta guidando nelle ore notturne e accende i fari anabbaglianti.
- La velocità del veicolo è superiore a 40 km/h.

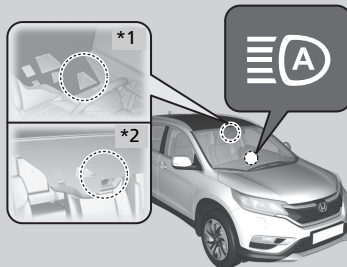

\*1: Modelli con allarme collisione frontale

\*2: Modelli senza allarme collisione frontale

### Il sistema passa alla modalità fari abbaglianti quando:

Quando la telecamera non rileva nessuna luce dai veicoli che vi precedono o che si avvicinano: I fari passano in modalità abbaglianti.

Quando la telecamera rileva luci dai veicoli che vi precedono o che si avvicinano: I fari tornano in modalità anabbaglianti.

La camera monitora la visibilità entro un angolo di 30~38 gradi. La distanza a cui la telecamera è in grado di rilevare le luci davanti al veicolo dipende da condizioni quali la luminosità delle luci e il tempo.

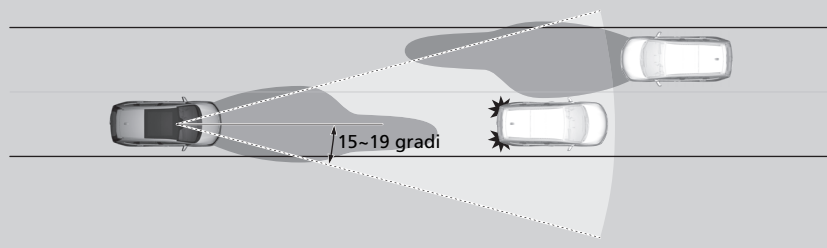

### ►► Sistema di supporto abbaglianti\*

Il sistema supporto abbaglianti determina quando cambiare lo stato degli abbaglianti in risposta alla luminosità delle luci che precedono il veicolo. Il sistema potrebbe non agire correttamente sulle luci nei seguenti casi:

- La luminosità del veicolo che precede o che si avvicina è intensa o bassa.
- La visibilità è scarsa a causa del tempo (pioggia, neve, nebbia, brina sul parabrezza, ecc.).
- Altre fonti luminose, quali lampioni e cartelloni luminosi illuminano la strada.
- Il livello di luminosità della strada cambia costantemente.
- La strada è accidentata o con molte curve.
- Un veicolo vi taglia la strada o il veicolo che vi precede non è nella direzione corretta.
- La parte posteriore del veicolo è inclinata a causa di un carico pesante.

Se si rileva che la tempestività della variazione non è adatta per la guida, cambiare la modalità dei fari manualmente.

Se si desidera che il sistema non si attivi al posizionamento su **AUTO** dell'interruttore fari, rivolgersi a un concessionario.

## ■ Attivazione del sistema

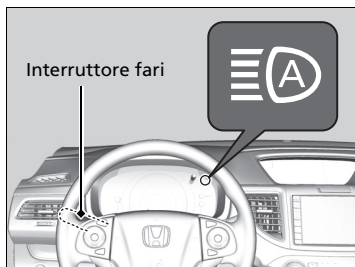

Portare l'interruttore fari su **AUTO** e tirare la leva nella posizione anabbaglianti.

■ **Interruttori luci** P. 189

La spia del sistema supporto abbaglianti si accende.

## ■ Annullamento temporaneo

Il funzionamento del sistema supporto abbaglianti viene temporaneamente annullato mentre:

- Si guida continuativamente a una velocità inferiore a 24 km/h.
- La velocità del veicolo è inferiore a 10 km/h.
- I tergicristalli funzionano a velocità elevata per più di qualche secondo.

Il funzionamento del sistema riprende quando la condizione che ne ha causato l'annullamento viene risolta.

## ■ Annullamento manuale del sistema in modo temporaneo

È possibile annullare il funzionamento passando manualmente dalla modalità anabbaglianti alla modalità abbaglianti. Spingere la leva in avanti finché non si avverte uno scatto, oppure tirare leggermente la leva a sé per il lampeggio abbaglianti. La spia del sistema supporto abbaglianti si spegne.

Se si desidera ripristinare immediatamente il funzionamento del sistema supporto abbaglianti, tirare la leva a sé e mantenerla in posizione per alcuni secondi.

## ►► Attivazione del sistema

Affinché il sistema supporto abbaglianti funzioni correttamente:

- Non collocare sulla plancia un oggetto che rifletta la luce.
- Mantenere pulito il parabrezza intorno alla telecamera. Durante la pulizia del parabrezza, fare attenzione a non applicare detergenti sulla lente della telecamera.
- Non applicare oggetti, adesivi o pellicole nell'area intorno alla telecamera.
- Non toccare la lente della telecamera.

Se la telecamera viene colpita con forza, o sono necessari interventi di riparazione nell'area intorno ad essa, consultare il concessionario.

### Modelli con allarme collisione frontale

Se viene visualizzato il messaggio :

- Utilizzare il sistema di climatizzazione per raffreddare l'abitacolo e, se necessario, utilizzare anche modalità di sbrinatorio con il flusso d'aria diretto verso la telecamera.
- Iniziare a guidare il veicolo per abbassare la temperatura del parabrezza, raffreddando di conseguenza l'area intorno alla telecamera.

Se viene visualizzato il messaggio :

- Parcheggiare il veicolo in un luogo sicuro e pulire il parabrezza. Se il messaggio non scompare dopo aver pulito il parabrezza e dopo aver guidato il veicolo per un po', far controllare il veicolo da un concessionario.

►► Funzionamento degli interruttori sul volante ► Luci per marcia diurna

## Luci per marcia diurna

Le luci per la marcia diurna si accendono quando vengono soddisfatte le seguenti condizioni:

- Il commutatore di accensione è su ACCENSIONE \*1.
- L'interruttore fari è disattivato.

Comandi

\*1: I modelli con sistema di accesso senza chiavi sono dotati di un pulsante **ENGINE START/STOP** invece che di un commutatore di accensione.

## Tergi e lavacrystalli

### Tergi/lavaparabrezza

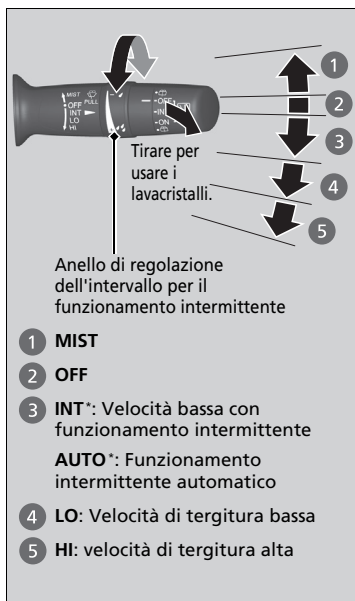

I lava/tergicristalli possono essere azionati se il commutatore di accensione si trova su ACCENSIONE \*1.

#### ■ MIST

I tergicristalli funzionano ad alta velocità fino a quando non si rilascia la leva.

#### ■ Interruttore tergicristalli (OFF, INT\*, LO, HI)

Modificare l'impostazione dell'interruttore tergicristalli in base all'intensità della pioggia.

#### ■ AUTO\*

Intermittenza automatica dei tergicristalli\* P. 198

#### ■ Regolazione del funzionamento dei tergicristalli

Ruotare l'anello di regolazione per regolare il funzionamento dei tergicristalli.

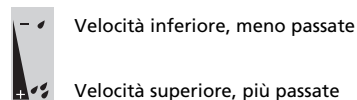

#### ■ Lavacrystalli

Se si tira la leva verso di sé il sistema lavacrystalli spruzza.

Quando si rilascia la leva per più di un secondo, la spruzzatura finisce, i tergicristalli eseguono ancora due o tre passate per pulire il parabrezza e poi si fermano.

\*1: I modelli con sistema di accesso senza chiavi sono dotati di un pulsante **ENGINE START/STOP** invece che di un commutatore di accensione.

\* Non disponibile su tutti i modelli

### ►► Tergi e lavacrystalli

#### AVVISO

Non utilizzare i tergicristalli se il parabrezza è asciutto. Il parabrezza potrebbe graffiarsi o le spazzole in gomma potrebbero danneggiarsi.

#### AVVISO

In presenza di climi rigidi, le spazzole potrebbero congelarsi e rimanere bloccate sul parabrezza. L'azionamento dei tergicristalli in queste condizioni può causarne il danneggiamento. Utilizzare lo sbrinatori per riscaldare il parabrezza, quindi attivare i tergicristalli.

Se la velocità del veicolo aumenta mentre i tergicristalli funzionano a intermittenza, l'intervallo di azionamento viene ridotto. Se il veicolo inizia a muoversi, i tergicristalli eseguono una sola passata.

Se la velocità del veicolo aumenta, il ritardo del funzionamento dei tergicristalli viene ridotto al minimo e l'impostazione **LO** corrisponde.

Disinserire i lavacrystalli se non fuoriesce alcun liquido lavavetri. In caso contrario, la pompa potrebbe danneggiarsi.

Il motorino dei tergicristalli potrebbe arrestarsi temporaneamente per impedire il sovraccarico. Una volta ristabilito il normale stato del circuito, i tergicristalli torneranno a funzionare regolarmente entro pochi minuti.

►► Funzionamento degli interruttori sul volante ► Tergi e lavacrystalli

### ■ Intermittenza automatica dei tergicristalli\*

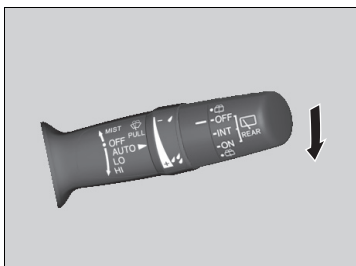

Quando si spinge la leva verso il basso su **AUTO**, i tergicristalli eseguono una passata e si spostano nella modalità automatica.

I tergicristalli funzionano ad intermittenza, a bassa velocità, o a velocità elevata in risposta alla quantità di pioggia rilevata dall'apposito sensore.

#### ■ Regolazione della sensibilità su AUTO

Con la leva in posizione **AUTO**, è possibile regolare la sensibilità del sensore pioggia utilizzando l'anello di regolazione del tempo di intermittenza.

#### Sensibilità del sensore



**Bassa sensibilità:**  
Velocità inferiore, meno passate

**Alta sensibilità:**  
Velocità superiore, più passate

### ► Intermittenza automatica dei tergicristalli\*

Il sensore pioggia si trova nella posizione indicata nella figura che segue.

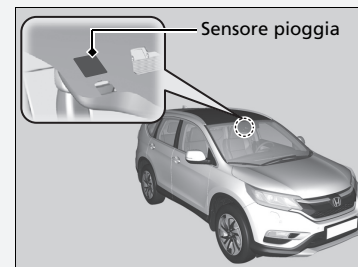

Non portare la leva tergicristalli su **AUTO** quando si pulisce il parabrezza o durante gli spostamenti all'interno di un autolavaggio. Se la leva tergicristalli si trova su **AUTO**, e il commutatore di accensione è su ACCENSIONE **II**<sup>\*1</sup>, il sensore pioggia potrebbe rispondere al movimento delle mani o ai liquidi di lavaggio e i tergicristalli potrebbero azionarsi automaticamente.

\*1: I modelli con sistema di accesso senza chiavi sono dotati di un pulsante **ENGINE START/STOP** invece che di un commutatore di accensione.

## ■ Tergi/lavalunotto



I lava/tergilunotto possono essere azionati se il commutatore di accensione si trova su ACCENSIONE \*1.

### ■ Interruttore tergcristalli (OFF, INT, ON)

Modificare l'impostazione dell'interruttore tergcristalli in base all'intensità della pioggia.

### ■ Lavacrystalli ( )

Spruzza mentre si ruota l'interruttore in questa posizione.  
Mantenerlo in questa posizione per attivare il tergcristallo e spruzzare il liquido. Una volta rilasciato, cessa di funzionare dopo alcune ulteriori passate.

### ■ Funzionamento in retromarcia

Quando si porta la trasmissione su R con i tergcristalli attivati, il tergilunotto si attiva automaticamente come riportato di seguito anche se l'interruttore è posizionato su Off.

Posizione tergcristallo anteriore	Funzionamento tergilunotto
INT (Intermittente)	Intermittente
LO (velocità di tergitura bassa)	Continua
HI (velocità di tergitura alta)	

\*1: I modelli con sistema di accesso senza chiavi sono dotati di un pulsante **ENGINE START/STOP** invece che di un commutatore di accensione.

## ☒ Tergi/lavalunotto

Se i tergcristalli cessano di funzionare a causa di eventuali ostacoli quali l'accumulo di neve, parcheggiare il veicolo in un luogo sicuro.

Portare l'interruttore tergcristalli su OFF, ruotare il commutatore di accensione su ACCESSORI 1 o BLOCCO 1\*1, quindi rimuovere l'ostacolo.

►► Funzionamento degli interruttori sul volante ► Tergi e lavacrystalli

### Lavafari\*

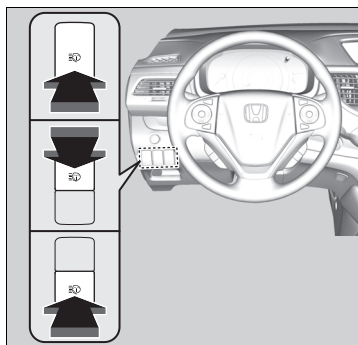

Accendere i fari e premere il relativo pulsante per attivare i lavafari.

I lavafari si attivano anche quando si azionano i lavacrystalli per la prima volta dopo aver portato il commutatore di accensione su ACCENSIONE **II**\*1.

### ►► Lavafari\*

I lavafari utilizzano lo stesso serbatoio liquido dei lavacrystalli.

\*1: I modelli con sistema di accesso senza chiavi sono dotati di un pulsante **ENGINE START/STOP** invece che di un commutatore di accensione.

## Comando luminosità



Manopola di comando

Quando le luci di posizione vengono accese e il commutatore di accensione si trova su **II**\*1, è possibile utilizzare la manopola di comando luminosità per regolare la luminosità del quadro strumenti.

**Per aumentare la luminosità:** girare la manopola verso destra.

**Per ridurre la luminosità:** girare la manopola verso sinistra.

Il display multi-informazioni ritorna allo stato originale dopo alcuni secondi dalla regolazione della luminosità.

### ■ Indicatore del livello di luminosità

Il livello di luminosità viene indicato nel display multi-informazioni durante la regolazione.

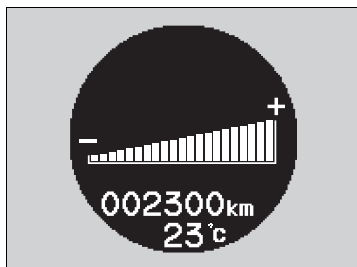

### ►► Comando luminosità

La luminosità del quadro strumenti può essere impostata differentemente a seconda che le luci esterne siano accese o spente. La luminosità del quadro strumenti si attenua quando le luci sono accese.

Premendo il pulsante **SEL/RESET** o un pulsante **▲i/▼** (informazioni) la visualizzazione del display cambia.

Ruotare la manopola verso destra fino a quando il livello di luminosità del display raggiunge il livello massimo. In questo modo l'impostazione della luminosità ridotta del quadro strumenti viene annullata quando vengono accese le luci esterne.

\*1: I modelli con sistema di accesso senza chiavi sono dotati di un pulsante **ENGINE START/STOP** invece che di un commutatore di accensione.



►► Funzionamento degli interruttori sul volante ► Pulsante lunotto termico/specchietto retrovisore riscaldato

## Pulsante lunotto termico/specchietto retrovisore riscaldato

Premere il pulsante del lunotto termico e dello specchietto retrovisore riscaldato per disappannare il lunotto e gli specchietti retrovisori con il commutatore di avviamento su ACCENSIONE \*1.



Il lunotto termico e gli specchietti retrovisori riscaldati si spengono automaticamente dopo 10-30 minuti a seconda della temperatura esterna. Tuttavia, se la temperatura esterna è pari o inferiore a 0 °C, non si spengono automaticamente.

►► Pulsante lunotto termico/specchietto retrovisore riscaldato

### AVVISO

Quando si pulisce la parte interna del lunotto, prestare attenzione a non danneggiare le resistenze filiformi sul cristallo.

La pulizia del lunotto deve essere effettuata esclusivamente con un movimento orizzontale seguendo la disposizione delle resistenze filiformi.

Questo sistema richiede una notevole quantità di alimentazione elettrica e potrebbe scaricare la batteria, rendendo difficile l'avviamento del motore. Disattivarlo dopo il disappannamento del lunotto.

Inoltre, non utilizzare il sistema per un lungo periodo quando il regime del motore è al minimo.

Comandi

\*1: I modelli con sistema di accesso senza chiavi sono dotati di un pulsante **ENGINE START/STOP** invece che di un commutatore di accensione.

## Sistema di memorizzazione posizione di guida\*

Grazie al sistema di memorizzazione posizione di guida è possibile memorizzare due posizioni di guida (ad eccezione del supporto lombare a regolazione elettrica).

Quando si sblocca e si apre la portiera lato guida con un telecomando o il sistema di accesso senza chiavi, il sedile si regola automaticamente su una delle due posizioni preimpostate.

- Il telecomando Conducente 1 è collegato al pulsante di memorizzazione **1**.
- Il telecomando Conducente 2 è collegato al pulsante di memorizzazione **2**.



Comandi

\* Non disponibile su tutti i modelli

SEGUE

203

►► Funzionamento degli interruttori sul volante ► Sistema di memorizzazione posizione di guida \*

### Memorizzazione di una posizione

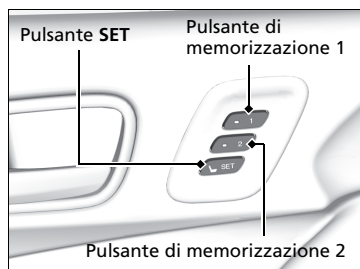

1. Impostare la modalità di alimentazione su ACCENSIONE. Regolare il sedile del conducente nella posizione desiderata.
2. Premere il pulsante **SET**.
  - La spia del pulsante di memorizzazione lampeggia.
3. Premere il pulsante di memorizzazione **1** o **2** entro cinque secondi dalla pressione del pulsante **SET**.
  - Una volta memorizzata la posizione del sedile, la spia del pulsante precedentemente premuto rimane accesa.

### Memorizzazione di una posizione

Dopo avere premuto il pulsante **SET**, l'operazione di memorizzazione viene annullata se:

- Non si preme il pulsante di memorizzazione entro cinque secondi.
- Si regola nuovamente la posizione del sedile.
- Si seleziona una modalità di alimentazione diversa da ACCENSIONE **II**.

### Richiamo della posizione memorizzata



#### Modelli con cambio automatico

1. Selezionare la posizione **P** della trasmissione.
2. Premere il pulsante di memorizzazione **1** o **2**.
  - La spia lampeggia.

#### Modelli con cambio manuale

1. Inserire il freno di stazionamento.
2. Premere il pulsante di memorizzazione **1** o **2**.
  - La spia lampeggia.

### Richiamo della posizione memorizzata

Il sedile si sposta automaticamente nella posizione memorizzata. Quando ha finito di spostarsi, la spia rimane accesa.

Il movimento del sedile si arresta se:

- Si preme il pulsante **SET** o il pulsante di memorizzazione **1** o **2**.
- Si regola la posizione sedile.
- La leva del cambio viene spostata in una posizione diversa da **P** (cambio automatico).
- Si rilascia il freno di stazionamento (cambio manuale).

#### Modelli con cambio manuale

Premendo e tenendo premuto il pulsante di memorizzazione **1** o **2**, è possibile richiamare la posizione memorizzata del sedile senza dover prima inserire il freno di stazionamento.

## Regolazione del volante

L'altezza del volante e la distanza dal corpo possono essere regolate in modo che il conducente sia in grado di afferrare agevolmente il volante mantenendo una posizione di guida appropriata.

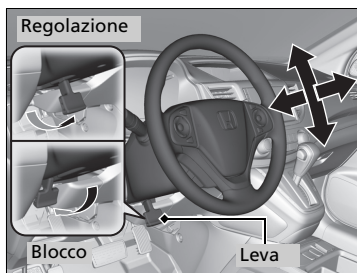

1. Tirare verso l'alto la leva di regolazione del volante.
  - La leva di regolazione del volante è posizionata sotto al piantone dello sterzo.
2. Spostare il volante in alto o in basso e avanti o indietro.
  - Accertarsi di poter vedere le spie e gli indicatori del quadro strumenti.
3. Premere verso il basso la leva di regolazione del volante per bloccarlo in posizione.
  - Dopo avere regolato la posizione, accertarsi di avere bloccato saldamente il volante in posizione provando a muoverlo in alto, in basso, avanti e indietro.

### ►► Regolazione del volante

#### **ATTENZIONE**

La regolazione della posizione del volante durante la guida potrebbe causare la perdita di controllo del veicolo e lesioni gravi in caso di incidente.

**Regolare il volante solo con il veicolo fermo.**

Regolare il volante prima di iniziare a guidare.

Comandi

## Regolazione degli specchietti

### Specchietto retrovisore interno

Regolare l'angolo dello specchietto retrovisore dalla posizione corretta di guida.

#### ■ Specchietto retrovisore con posizioni per la modalità diurna e notturna \*

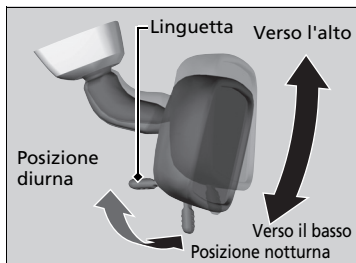

#### ■ Riduzione della luminosità nello specchietto retrovisore

Spostare leggermente la linguetta per commutare la posizione.

La posizione notturna consente di ridurre la luminosità dai fari dei veicoli che seguono, durante la guida nelle ore notturne.

#### ▣ Regolazione degli specchietti

Mantenere puliti gli specchietti retrovisori interni ed esterni e regolarli in modo da ottenere una visibilità ottimale.

Regolare gli specchietti prima di iniziare a guidare.

▣ **Regolazione della posizione dei sedili** P. 210

Comandi

### ■ Specchietto retrovisore fotocromatico \*

#### Modelli con pulsante Auto

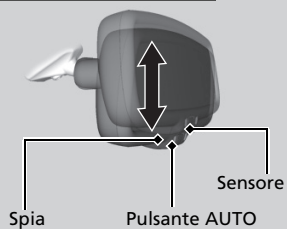

#### Modelli senza pulsante Auto

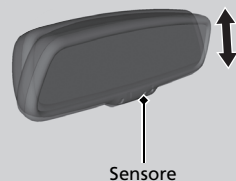

In caso di guida notturna, lo specchietto retrovisore fotocromatico consente di ridurre l'abbagliamento causato dai veicoli che seguono.

#### Modelli con pulsante Auto

Premere il pulsante AUTO per attivare e disattivare tale funzione. Quando la funzione è attivata, la spia AUTO si accende.

### ☒ Specchietto retrovisore fotocromatico \*

La funzione fotocromatica viene disinserita quando il cambio si trova in posizione **R**.

Comandi

\* Non disponibile su tutti i modelli

►►Regolazione degli specchietti►►Specchietti retrovisori elettrici

## Specchietti retrovisori elettrici

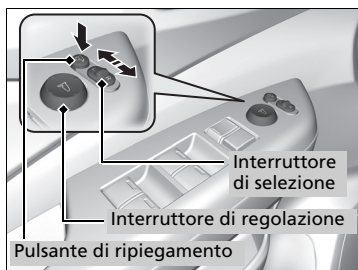

È possibile regolare gli specchietti retrovisori quando il commutatore di accensione si trova su ACCENSIONE **II**\*1.

### ■ Regolazione della posizione degli specchietti retrovisori

**Interruttore di selezione L/R:** selezionare lo specchietto retrovisore destro o sinistro. Dopo avere regolato lo specchietto, riportare l'interruttore in posizione centrale.

**Interruttore di regolazione della posizione specchietti retrovisori:** premere l'interruttore verso sinistra, destra, su o giù per spostare lo specchietto retrovisore.

### ■ Specchietti retrovisori ripiegabili\*

Premere il pulsante di ripiegamento per spostare gli specchietti retrovisori verso l'interno e verso l'esterno.

### ■ Inclinazione specchietto retrovisore esterno in retromarcia\*



Se tale funzione è attivata, lo specchietto retrovisore esterno sul lato passeggero si inclina verso il basso quando si porta la posizione cambio su **R**. Tale funzione consente una migliore visibilità del veicolo dal lato passeggero durante le manovre di retromarcia. Lo specchietto ritorna automaticamente nella posizione originale quando la leva del cambio viene spostata dalla posizione **R**.

Per attivare questa funzione, portare il commutatore di accensione su ACCENSIONE **II**\*1 e posizionare l'interruttore di selezione sul lato passeggero.

\*1: I modelli con sistema di accesso senza chiavi sono dotati di un pulsante **ENGINE START/STOP** invece che di un commutatore di accensione.

## ■ Funzione di ripiegamento automatico degli specchietti retrovisori\*

### ■ Ripiegamento degli specchietti retrovisori verso l'interno

Premere il pulsante di blocco sul telecomando o sul comando a distanza per due volte entro 10 secondi e tenerlo in posizione.

- È possibile rilasciare il pulsante quando gli specchietti cominciano a ripiegarsi automaticamente.

#### Modelli con sistema di accesso senza chiavi

Premere il pulsante di blocco della portiera sulla portiera anteriore o sul portellone due volte entro 10 secondi e mantenerlo in posizione.

- È possibile rilasciare il pulsante quando gli specchietti cominciano a ripiegarsi automaticamente.

### ■ Ripiegamento degli specchietti retrovisori verso l'esterno

Sbloccare tutte le portiere e il portellone utilizzando il telecomando o il comando a distanza. Aprire la portiera lato guida.

- Gli specchietti cominciano a ripiegarsi automaticamente.

#### Modelli con sistema di accesso senza chiavi

Afferrare la maniglia di una delle due portiere anteriori e sbloccare tutte le portiere. Aprire la portiera lato guida.

- Gli specchietti cominciano a ripiegarsi automaticamente.

### ▣ Ripiegamento degli specchietti retrovisori verso l'esterno

Gli specchietti retrovisori non si aprono automaticamente se sono stati ripiegati utilizzando l'apposito pulsante.

Comandi

\*1: I modelli con sistema di accesso senza chiavi sono dotati di un pulsante **ENGINE START/STOP** invece che di un commutatore di accensione.

\* Non disponibile su tutti i modelli



## Regolazione dei sedili

### Regolazione della posizione dei sedili



Regolare il sedile lato guida in una posizione il più lontano possibile che consenta tuttavia di mantenere il controllo completo del veicolo. Tale posizione deve consentire al conducente di sedersi in posizione eretta, rimanere ben appoggiato al sedile, premere i pedali senza doversi inclinare in avanti e afferrare il volante agevolmente. Il sedile del passeggero anteriore deve essere regolato in modo simile, in una posizione il più lontano possibile dall'airbag anteriore nella plancia.

#### Regolazione dei sedili

### ATTENZIONE

Se il sedile è troppo vicino all'airbag anteriore, vi è il rischio di gravi lesioni o morte in caso di incidente.

Regolare il sedile in una posizione il più lontano possibile dagli airbag anteriori che consenta tuttavia di mantenere il controllo completo del veicolo.

Oltre al sedile, è possibile regolare il volante verso l'alto e il basso e avanti o indietro. Lasciare una distanza di almeno 25 cm tra il centro del volante e il torace.

Eseguire sempre le regolazioni del sedile prima di guidare.

Una volta regolato correttamente il sedile, farlo oscillare avanti e indietro per assicurarsi che sia bloccato in posizione.

#### Regolazione del sedile elettrico anteriore\*

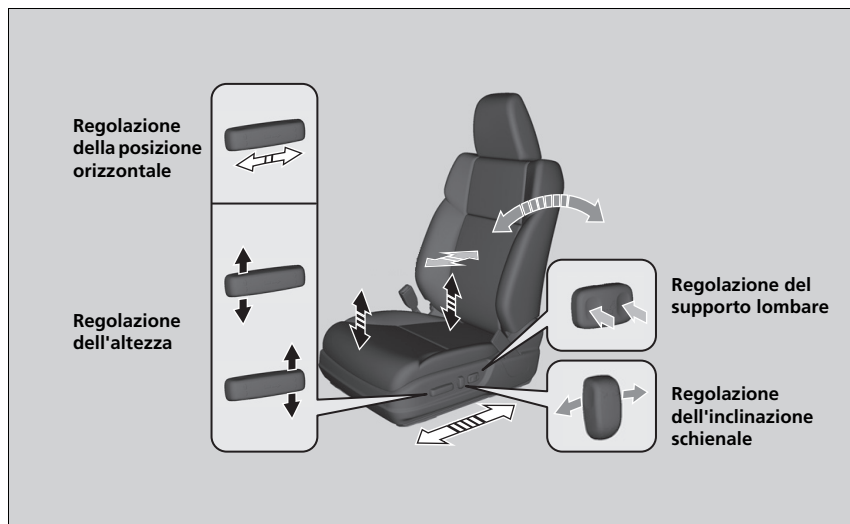

Comandi

### ■ Regolazione dei sedili manuali anteriori

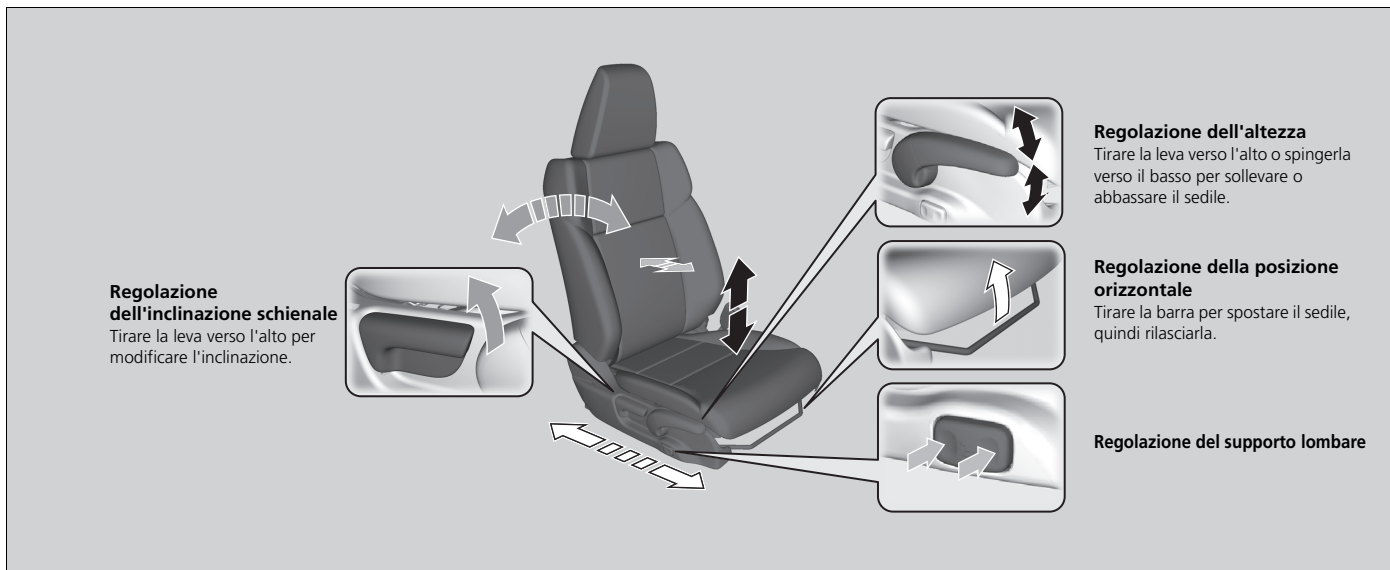

Comandi

►►Regolazione dei sedili ►Regolazione della posizione dei sedili

## Regolazione degli schienali

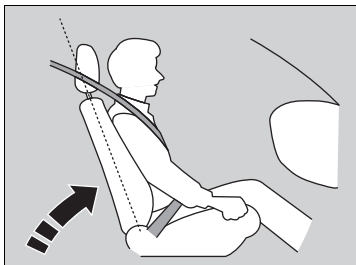

Regolare lo schienale del sedile lato guida in posizione perpendicolare al sedile, assicurandosi che vi sia spazio sufficiente tra il torace e il coperchio dell'airbag al centro del volante.

Anche il passeggero anteriore deve regolare il proprio schienale in posizione confortevole e perpendicolare al sedile.

Se si inclina eccessivamente lo schienale del sedile in modo tale che la parte superiore della cintura non poggi più sul torace dell'occupante, si riduce l'efficacia della protezione della cintura. Aumenta inoltre il rischio di scivolare al di sotto della cintura e quindi di riportare gravi lesioni in caso di incidente. Più lo schienale è inclinato, maggiore è il rischio di lesioni.

Comandi

## Regolazione degli schienali

### **ATTENZIONE**

**Un'inclinazione eccessiva dello schienale può causare gravi lesioni o morte in caso di incidente.**

**Regolare lo schienale in posizione eretta e sedersi bene nel sedile appoggiandosi allo schienale.**

Non posizionare cuscini o altri oggetti tra lo schienale e la propria schiena.

In caso contrario, il funzionamento della cintura di sicurezza o dell'airbag potrebbe venire compromesso.

Se non è possibile allontanarsi a sufficienza dal volante senza perdere il controllo dei comandi, informarsi se sul mercato siano disponibili degli adattatori per il sedile.

## ■ Regolazione dei poggiatesta



Il veicolo è dotato di poggiatesta su tutti i sedili.

L'azione protettiva dei poggiatesta contro colpi di frusta e altre lesioni in caso di impatto posteriore è più efficace se il centro della testa poggia al centro del poggiatesta. La parte superiore delle orecchie dell'occupante deve essere allineata al centro del poggiatesta.

## ■ Regolazione delle posizioni dei poggiatesta

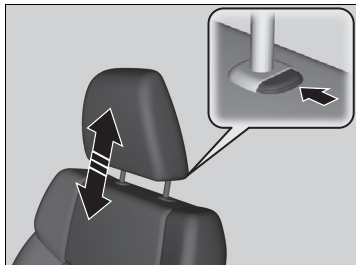

**Per sollevare il poggiatesta:**

tirarlo verso l'alto.

**Per abbassare il poggiatesta:**

spingerlo verso il basso premendo contemporaneamente il pulsante di sblocco.

## ►► Regolazione dei poggiatesta

### ⚠ ATTENZIONE

L'efficacia dei poggiatesta viene ridotta se non sono posizionati correttamente e pertanto aumenta il rischio di lesioni gravi in caso di incidente.

Accertarsi che i poggiatesta siano montati e posizionati correttamente prima della guida.

Per il corretto funzionamento del sistema poggiatesta:

- Non appendere alcun oggetto ai poggiatesta o alle relative staffe.
- Non posizionare alcun oggetto tra un occupante e lo schienale.
- Montare ciascun poggiatesta in posizione corretta.

►► Regolazione dei sedili ► Regolazione della posizione dei sedili

### ■ Modifica della posizione del poggiatesta del sedile centrale posteriore

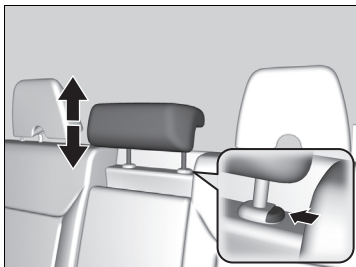

Il passeggero che siede sul sedile posteriore centrale deve regolare l'altezza il poggiatesta nella posizione appropriata prima che il veicolo si muova.

**Per sollevare il poggiatesta:**

tirarlo verso l'alto.

**Per abbassare il poggiatesta:**

spingerlo verso il basso premendo contemporaneamente il pulsante di sblocco.

### ■ Smontaggio e rimontaggio dei poggiatesta

#### Poggiatesta anteriori e posteriore centrale

È possibile rimuovere il poggiatesta per le operazioni di pulizia e riparazione.

**Per smontare un poggiatesta:**

tirarlo verso l'alto fino a fine corsa. Quindi premere il pulsante di sblocco e sollevare ed estrarre il poggiatesta.

**Per rimontare un poggiatesta:**

Inserire nuovamente le staffe in posizione, quindi regolare il poggiatesta all'altezza corretta premendo contemporaneamente il pulsante di sblocco. Tirare il poggiatesta verso l'alto per assicurarsi che sia bloccato in posizione.

### ►► Modifica della posizione del poggiatesta del sedile centrale posteriore

Quando si utilizza il poggiatesta del sedile posteriore centrale, assicurarsi che il poggiatesta sia sollevato completamente. Non utilizzarlo in posizione abbassata.

### ►► Smontaggio e rimontaggio dei poggiatesta

## ⚠ ATTENZIONE

Il mancato rimontaggio dei poggiatesta, o il montaggio non corretto, può comportare gravi lesioni in caso di incidente.

Sostituire sempre i poggiatesta prima della guida.

### Ripiegamento del poggiatesta posteriore esterno

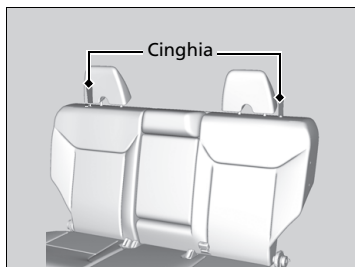

Il passeggero che siede sul sedile posteriore esterno deve utilizzare il poggiatesta in posizione dritta prima che il veicolo si muova.

**Per ripiegare il poggiatesta:**

Tirare la cinghia.

**Per riportare il poggiatesta in posizione dritta:**

Sollevarlo il poggiatesta e spingerlo all'indietro fino a farlo scattare in posizione.

Comandi

SEGUE

215

►► Regolazione dei sedili ► Regolazione della posizione dei sedili

### Mantenimento della corretta posizione seduta

Dopo che tutti i passeggeri hanno regolato i sedili e i poggiatesta e hanno indossato la cintura di sicurezza, è molto importante che continuino a rimanere seduti con la schiena dritta, appoggiandosi bene allo schienale e con i piedi sul pianale, finché il veicolo non è parcheggiato in modo sicuro e il motore spento.

Una posizione seduta non corretta può aumentare il rischio di lesioni in caso di incidente. Ad esempio, se un passeggero si siede scomposto, si sdraia, si gira di fianco, si siede troppo avanti, si inclina in avanti o di lato o solleva uno o entrambi i piedi, il rischio di lesioni in caso di incidente aumenta notevolmente.

Inoltre, un passeggero non seduto correttamente sul sedile anteriore può subire lesioni gravi o mortali in caso di incidente, in quanto potrebbe essere catapultato contro i componenti interni del veicolo oppure essere colpito da un airbag anteriore che si attiva.

►► Mantenimento della corretta posizione seduta

### **ATTENZIONE**

**Sedere in modo improprio può causare gravi lesioni o morte in caso di incidente.**

**Rimanere sempre seduti con la schiena dritta, appoggiandosi bene allo schienale e con i piedi sul pianale.**

Comandi

## Sedili posteriori

### Ripiegamento dei sedili posteriori

I sedili posteriori possono essere ripiegati separatamente per offrire un vano di carico maggiore.

#### ■ Per ripiegare il sedile

1. Riporre prima la cintura di sicurezza centrale. Inserire la piastrina di aggancio nella fessura sul lato della fibbia di ancoraggio.
2. Far avvolgere la cintura di sicurezza nel supporto del rivestimento del padiglione.
  - ▣ **Cintura di sicurezza con ancoraggio rimovibile** P. 45
3. Abbassare completamente il poggiatesta centrale. Riporre il bracciolo nello schienale.

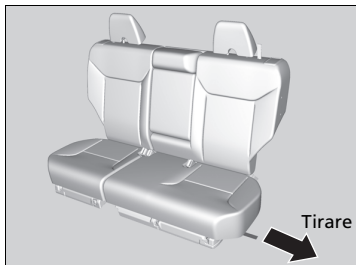

#### Dal lato portiera posteriore

4. Tirare la cinghia di sblocco.
  - Il cuscino del sedile si sposta in avanti, i poggiatesta si inclinano indietro e lo schienale si ripiega in posizione piatta.

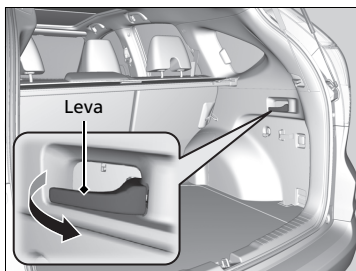

#### Dal lato bagagliaio

4. Tirare la leva di sblocco.
  - Il cuscino del sedile si sposta in avanti, i poggiatesta si inclinano indietro e lo schienale si ripiega in posizione piatta.

#### ▣ Sedili posteriori

### ⚠ ATTENZIONE

Assicurarsi che gli schienali siano fissati in maniera sicura prima della guida.

#### ▣ Ripiegamento dei sedili posteriori

**Accertarsi che tutti gli oggetti nel bagagliaio o quelli che sporgono sui sedili posteriori siano ben fissati. Oggetti non fissati correttamente potrebbero essere catapultati in avanti in caso di frenate brusche.**

Rimuovere tutti gli oggetti dal cuscino del sedile posteriore e dal pianale prima di ripiegare il sedile posteriore.

Accertarsi che lo schienale si abbassi completamente (si avverte uno scatto). Altrimenti, non riscatterà in posizione quando verrà riportato in posizione dritta.

I sedili anteriori devono essere sufficientemente avanti in modo che non interferiscano con i sedili posteriori, quando questi vengono ripiegati.

Comandi

SEGUE

217



►► Regolazione dei sedili ► Sedili posteriori



■ Per riportare il sedile nella posizione originale

1. Tirare lo schienale verso l'alto e rispingerlo in posizione fino ad avvertire uno scatto.
2. Spingere il poggiatesta verso l'alto nella relativa posizione originale.
3. Tirare il cuscino del sedile verso l'alto, quindi spingerlo verso il basso nella posizione originale.



► Per riportare il sedile nella posizione originale

Prima della guida, accertarsi che lo schienale, i poggiatesta e il cuscino del sedile siano saldamente fissati in posizione.

Comandi

■ Regolazione dello schienale posteriore



Tirare la leva sul lato destro per cambiare l'inclinazione della parte destra dello schienale e sul lato sinistro per la parte sinistra.

## Bracciolo

### Utilizzo del bracciolo del sedile anteriore

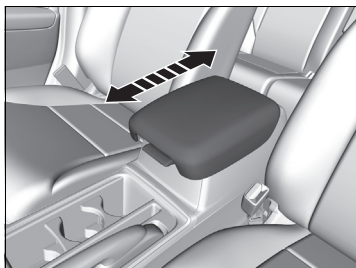

Il coperchio console può essere utilizzato come bracciolo.

**Per regolare:**

Porre il bracciolo nella posizione desiderata.

### Utilizzo del bracciolo del sedile posteriore

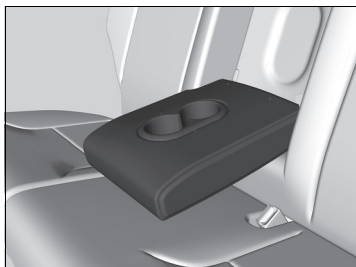

Abbassare il bracciolo nello schienale centrale.

## Luci interne/oggetti di uso generale dell'abitacolo

### Luci interne

#### Interruttori delle luci interne

##### Modelli con parasole

##### Anteriore



Posizione portiere attivate

##### Modelli senza parasole

##### Anteriore



Posizione portiere attivate

##### Posteriore Posizione portiere attivate



SPENTO

#### ■ ON

Le luci interne si accendono sia con le portiere aperte che chiuse.

#### ■ Portiera attivata

Le luci interne si accendono nei seguenti casi:

- Se una delle portiere viene aperta.
- Se si sblocca la portiera lato guida.

#### Modelli senza sistema di accesso senza chiavi

- Se si estrae la chiave dal commutatore di accensione.

#### Modelli con sistema di accesso senza chiavi

- Quando la modalità di alimentazione è su VEICOLO SPENTO (BLOCCO).

#### ■ OFF

Le luci interne rimangono spente sia con le portiere aperte che chiuse.

#### » Interruttori delle luci interne

Nella posizione portiere attivate, l'intensità della luce abitacolo si riduce fino al completo spegnimento circa 30 secondi dopo la chiusura delle portiere.

Le luci si spengono dopo 30 secondi nelle seguenti condizioni:

- Se si sblocca la portiera lato guida ma non la si apre.

#### Modelli senza sistema di accesso senza chiavi

- Se si estrae la chiave dal commutatore di accensione ma non si apre la portiera.

#### Modelli con sistema di accesso senza chiavi

- Quando si imposta la modalità di alimentazione su VEICOLO SPENTO (BLOCCO) ma non si apre la portiera.

Le luci interne si spengono immediatamente nelle seguenti condizioni:

- Se si blocca la portiera lato guida.

#### Modelli senza sistema di accesso senza chiavi

- Se si chiude la portiera lato guida con la chiave inserita nel commutatore di accensione.
- Quando il commutatore di accensione si trova su ACCENSIONE **II**\*1.

#### Modelli senza sistema di accesso senza chiavi

Se si lascia una delle portiere aperte senza chiave nel commutatore di accensione, le luci interne si spengono dopo circa 15 minuti.

#### Modelli con sistema di accesso senza chiavi

Se si lascia aperta una delle portiere con la modalità di alimentazione su VEICOLO SPENTO (BLOCCO), le luci interne si spengono dopo circa 15 minuti.

\*1: I modelli con sistema di accesso senza chiavi sono dotati di un pulsante **ENGINE START/STOP** invece che di un commutatore di accensione.

## ■ Luci di lettura

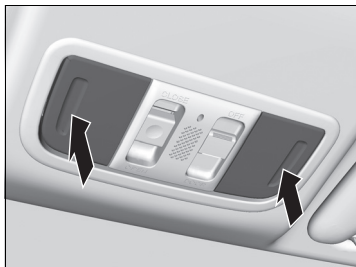

È possibile accendere e spegnere le luci di lettura esercitando una pressione sul trasparente.

## ☒ Luci di lettura

Se l'interruttore plafoniera si trova nella posizione portiere attivate e viene aperta una delle portiere, la luce di lettura non si spegne anche se si esercita una pressione sul trasparente.

Comandi

►► Luci interne/oggetti di uso generale dell'abitacolo ► Oggetti di uso generale dell'abitacolo

## Oggetti di uso generale dell'abitacolo

### Cassetto portaoggetti

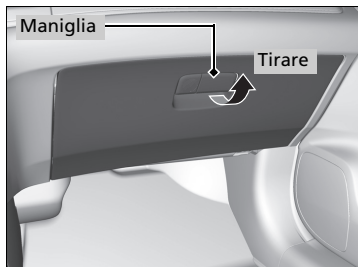

Tirare la maniglia per aprire il cassetto portaoggetti.

### ►► Cassetto portaoggetti

#### **ATTENZIONE**

Un cassetto portaoggetti aperto può causare lesioni gravi al passeggero in caso di incidente, anche se il passeggero indossa la cintura di sicurezza.

Mantenere sempre chiuso il cassetto portaoggetti durante la marcia.

### Vano console centrale

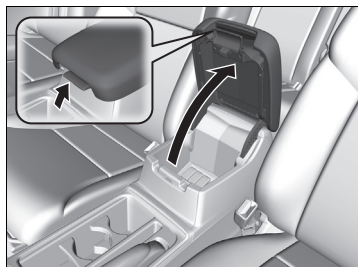

Tirare la maniglia per aprire il vano console centrale.

Comandi

## Portabevande

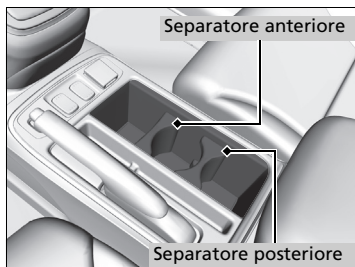

### ■ Portabevande sedili anteriori

Sono ubicati nella console tra i sedili anteriori.

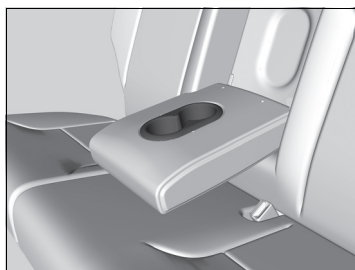

### ■ Portabevande sedili posteriori

Ripiegare verso il basso il bracciolo per utilizzare i portabevande dei sedili posteriori.

## Portabevande

### AVVISO

Il versamento di liquidi danneggia i rivestimenti, i tappeti e i componenti elettrici nell'abitacolo.

Prestare attenzione quando si usano i portabevande. I liquidi bollenti possono causare ustioni.

I separatori anteriori e posteriori non sono intercambiabili e sono etichettati con le rispettive posizioni appropriate. Accertarsi sempre che siano posizionati come mostrato in figura.

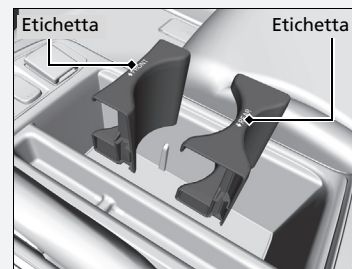

►► Luci interne/oggetti di uso generale dell'abitacolo ►► Oggetti di uso generale dell'abitacolo

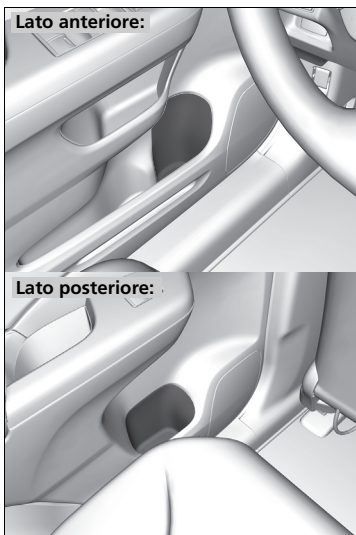

■ **Portabicchieri lato portiera**

Sono posizionati su entrambe le tasche laterali delle portiere anteriori e posteriori.

Comandi

## ■ Prese di alimentazione accessori

Le prese di alimentazione accessori possono essere utilizzate quando il commutatore di accensione si trova su ACCESSORI **I** o ACCENSIONE **II**\*1.

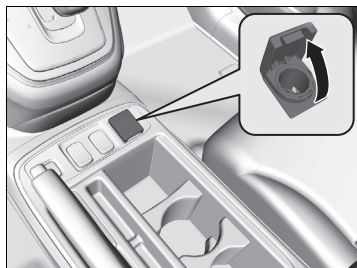

### ■ Presa di alimentazione accessori sul pannello console

Aprire il coperchio per utilizzarla.

## ►► Prese di alimentazione accessori

### AVVISO

Non collegare un elemento accendisigari per veicoli. Ciò può causare il surriscaldamento della presa di alimentazione.

La presa di alimentazione accessori è progettata per fornire alimentazione agli accessori da 12 volt CC con potenza pari o inferiore a 180 watt (15 A).

Per evitare lo scaricarsi della batteria, utilizzare la presa di alimentazione solo con il motore in funzione.

\*1: I modelli con sistema di accesso senza chiavi sono dotati di un pulsante **ENGINE START/STOP** invece che di un commutatore di accensione.



►► Luci interne/oggetti di uso generale dell'abitacolo ► Oggetti di uso generale dell'abitacolo



■ **Presenza di alimentazione accessori nel vano console centrale**

Aprire il coperchio console e il coperchio per utilizzarla.

Comandi



■ **Presenza di alimentazione accessori nel bagagliaio**

Aprire il coperchio per utilizzarla.

Comandi

SEGUE

227

►► Luci interne/oggetti di uso generale dell'abitacolo ► Oggetti di uso generale dell'abitacolo

### ■ Ganci per abiti

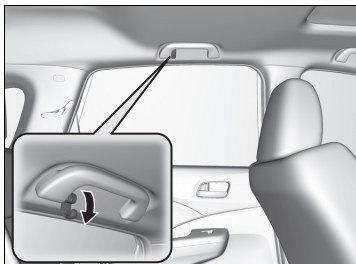

I ganci per abiti sono presenti sulle maniglie posteriori sinistra e destra. Tirarli verso il basso per utilizzarli.



Sono disponibili ganci per abiti sui montanti delle portiere sinistra e destra.

### ▣ Ganci per abiti

I ganci per abiti non sono progettati per oggetti di grandi dimensioni o pesanti.

Comandi

### Punti di ancoraggio

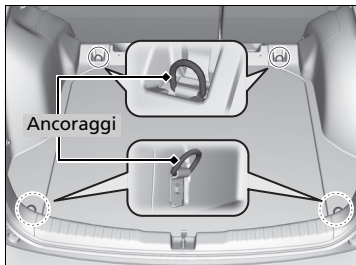

I punti di ancoraggio sul pianale del bagagliaio possono essere utilizzati per installare una rete per il fissaggio degli oggetti.

### Ganci per bagagli

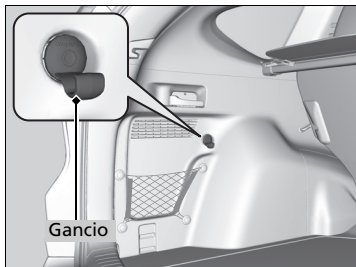

I ganci su entrambi i lati del bagagliaio possono essere utilizzati per appendervi oggetti leggeri.

### ►► Punti di ancoraggio

Durante la guida, non consentire ad alcun occupante del veicolo di accedere agli oggetti presenti nel bagagliaio. Oggetti non fissati correttamente potrebbero provocare lesioni in caso di frenate brusche.

### ►► Ganci per bagagli

#### AVVISO

Sui ganci laterali del bagagliaio non appendere oggetti di grandi dimensioni o di peso superiore a 3 kg. Altrimenti, i ganci potrebbero danneggiarsi.

►► Luci interne/oggetti di uso generale dell'abitacolo ►► Oggetti di uso generale dell'abitacolo

### Portaocchiali\*

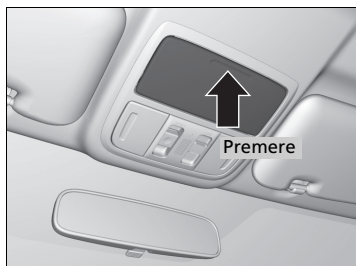

Per aprire il portaocchiali, esercitare una pressione sull'incavo e rilasciare. Per chiuderlo, premerlo nuovamente finché non scatta in posizione.

All'interno dei portaocchiali è possibile riporre occhiali da sole e altri oggetti di piccole dimensioni.

#### ■ Specchietto per conversazione\*

Il portaocchiali è dotato di uno specchietto. Aprire completamente il portaocchiali, quindi respingerlo fino al primo incavo.

È possibile utilizzare lo specchietto per vedere i sedili posteriori.



### Portaocchiali\*

Mantenere chiuso il portaocchiali durante la guida e aprirlo soltanto per accedere agli oggetti al suo interno.

Comandi

## Riscaldatori dei sedili\*



Per poter utilizzare i riscaldatori sedili, il commutatore di accensione deve trovarsi su **ACCENSIONE II**\*1. Con i riscaldatori impostati su **HI** i sedili si riscaldano più rapidamente rispetto all'impostazione **LO**.

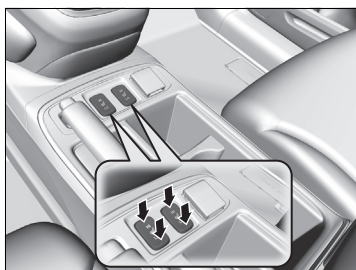

Se il riscaldatore sedile è attivo, la spia corrispondente è accesa. Premere il pulsante sul lato opposto per spegnere il riscaldatore. La spia si spegne.

Nella posizione **HI**, il riscaldatore si accende e si spegne. Una volta raggiunta la temperatura desiderata, selezionare **LO** per mantenere il sedile caldo.

\*1: I modelli con sistema di accesso senza chiavi sono dotati di un pulsante **ENGINE START/STOP** invece che di un commutatore di accensione.

\* Non disponibile su tutti i modelli

## ⊞ Riscaldatori dei sedili\*

### ⚠ ATTENZIONE

L'utilizzo dei riscaldatori sedili può causare ustioni.

Coloro che hanno una sensibilità ridotta alla temperatura (ad esempio, diabetici, persone con lesioni ai nervi o paralisi degli arti inferiori) o una pelle particolarmente sensibile non devono utilizzare i riscaldatori sedili.

Quando il motore è spento, non utilizzare i riscaldatori sedili neppure con impostazione **LO**. In caso contrario, il livello della batteria potrebbe ridursi rendendo difficile l'avviamento del motore.

Se impostato su **LO**, il riscaldatore funziona in modo continuo e non si spegne automaticamente.

Comandi

SEGUE

231

►► Luci interne/oggetti di uso generale dell'abitacolo ► Oggetti di uso generale dell'abitacolo

### ■ Telo copribagagli \*

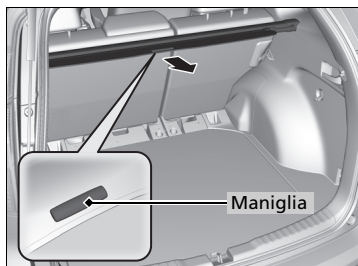

Il telo copribagagli può essere utilizzato per nascondere i bagagli e proteggerli dalla luce diretta del sole.

#### ■ Per allungare:

Tirare la maniglia sul bordo centrale, quindi bloccare le aste di supporto nei ganci su entrambi i lati dell'apertura del portellone.

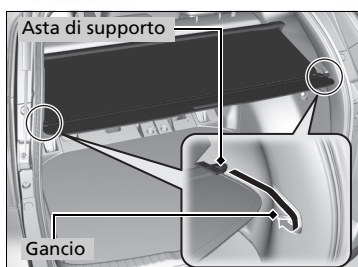

#### ■ Per riavvolgere:

Estrarre le aste dai ganci, quindi arrotolare lentamente fino al completo riavvolgimento.

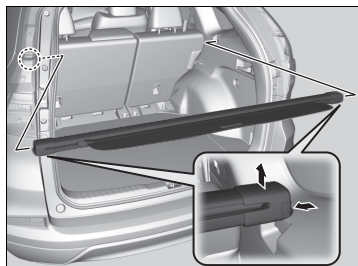

#### ■ Per rimuovere:

Spingere un'estremità dell'alloggiamento verso dentro, quindi sollevarla ed estrarla dalla sede.

### ►► Telo copribagagli \*

Durante la guida, non consentire ad alcun occupante del veicolo di accedere agli oggetti presenti nel bagagliaio. Oggetti non fissati correttamente potrebbero provocare lesioni in caso di frenate brusche.

L'altezza di eventuali oggetti impilati nel bagagliaio non deve superare la parte superiore del sedile. Questi oggetti potrebbero ostruire la visuale ed essere proiettati in avanti in caso di frenata improvvisa.

Per evitare danni al telo copribagagli:

- Non posizionare oggetti sul telo copribagagli.
- Non collocare pesi sul telo copribagagli.

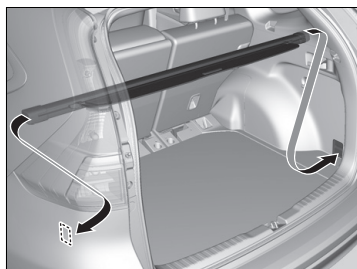

■ **Per conservare:**

L'unità di alloggiamento può essere riposta sul pianale del bagagliaio per aumentare lo spazio disponibile.

Spingere un'estremità dell'unità nel foro di un pannello laterale, quindi inserire l'altra estremità nel foro dell'altro pannello.

Dopo aver riposto l'unità, scuoterla in alto e in basso per accertarsi che sia saldamente in posizione.



## Sistema di climatizzazione

### Utilizzo del sistema di controllo climatizzatore automatico

Il sistema di controllo climatizzatore automatico mantiene la temperatura dell'abitacolo selezionata.

#### Modelli con impianto di condizionamento aria

Inoltre, il sistema seleziona la corretta miscela di aria riscaldata o raffreddata che consente di aumentare o ridurre il più rapidamente possibile la temperatura dell'abitacolo in base alle preferenze.

#### Modelli senza impianto di condizionamento aria

Inoltre, il sistema seleziona la corretta miscela di aria riscaldata o esterna che consente di aumentare o ridurre la temperatura dell'abitacolo in base alle preferenze.

Comandi

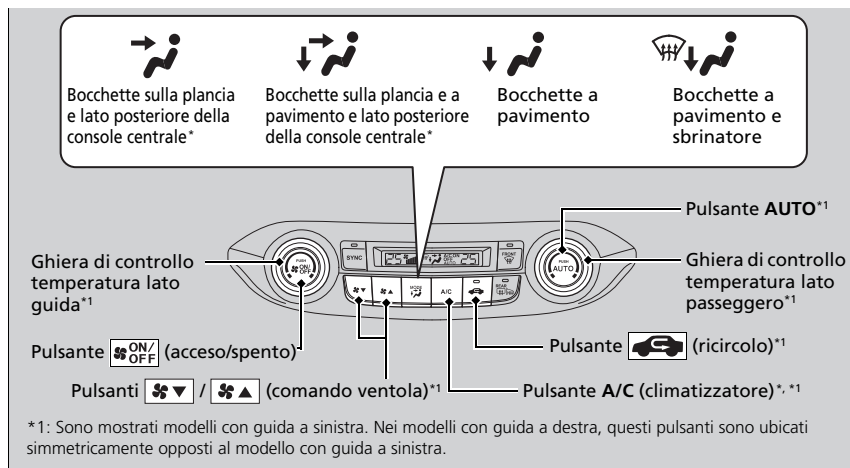

Utilizzare il sistema con il motore in funzione.

1. Premere il pulsante **AUTO**.
2. Regolare la temperatura dell'abitacolo utilizzando la ghiera di controllo temperatura lato guida o lato passeggero.
3. Premere il pulsante **ON/OFF** per disattivare.

\* Non disponibile su tutti i modelli

#### Utilizzo del sistema di controllo climatizzatore automatico

Se un pulsante viene premuto mentre è impostata la modalità **AUTO**, verrà data priorità alla funzione di tale pulsante.

L'indicatore **AUTO** si spegne ma le funzioni degli altri pulsanti premuti rimangono in modalità automatica.

Per evitare l'ingresso nell'abitacolo di aria fredda proveniente dall'esterno, la ventola potrebbe azionarsi a bassa velocità dopo aver premuto il pulsante **AUTO**.

#### Modelli con arresto automatico del motore al minimo

Durante l'arresto automatico del motore al minimo, l'impianto di condizionamento aria viene disattivato.

Se l'abitacolo è molto caldo, è possibile raffreddarlo più rapidamente aprendo parzialmente i finestrini, impostando il sistema su **AUTO** e la temperatura al minimo. Passare dalla modalità aria esterna alla modalità ricircolo fino a ridurre la temperatura.

Quando si imposta la temperatura sul limite minimo o massimo, vengono visualizzati rispettivamente **Lo** o **Hi**.



### ■ Commutazione fra le modalità di ricircolo e aria esterna

Premere il pulsante  e cambiare modalità in base alle condizioni ambientali.  
 Modalità ricircolo (spia accesa): Consente il ricircolo dell'aria dall'abitacolo tramite il sistema.  
 Modalità aria esterna (spia spenta): viene immessa aria dall'esterno. Nelle situazioni normali, tenere attiva la modalità aria esterna.

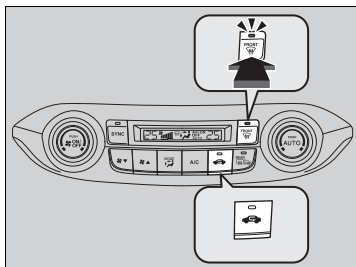

### ■ Sbrinamento del parabrezza e dei finestrini



#### Modelli con impianto di condizionamento aria

Premendo il pulsante  si accende l'impianto di condizionamento aria e il sistema passa automaticamente alla modalità aria esterna.  
 Premendo di nuovo il pulsante , si torna alle impostazioni precedenti.

#### Modelli senza impianto di condizionamento aria

Premendo il pulsante  il sistema passa automaticamente alla modalità aria esterna.  
 Premendo di nuovo il pulsante , si torna alle impostazioni precedenti.

### ►► Utilizzo del sistema di controllo climatizzatore automatico

Premendo gli interruttori , si accende e si spegne il sistema di climatizzazione. Quando viene acceso, il sistema torna all'ultima selezione effettuata.

In modalità ECON, il sistema può consentire maggiori oscillazioni della temperatura.

### ►► Sbrinamento del parabrezza e dei finestrini

**Per guidare in condizioni di sicurezza, accertarsi che tutti i finestrini consentano una buona visuale prima di partire.**

Non impostare la temperatura vicino al limite minimo. Se il parabrezza entra in contatto con l'aria fredda, l'esterno del parabrezza potrebbe appannarsi.

In caso di appannamento dei finestrini, regolare le bocchette in modo che l'aria sia diretta verso di essi.

►► Sistema di climatizzazione ► Utilizzo del sistema di controllo climatizzatore automatico

■ Sbrinamento rapido dei finestrini

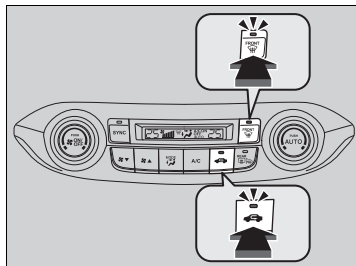

1. Premere il pulsante .
2. Premere il pulsante .

▣ Sbrinamento rapido dei finestrini

Dopo avere sbrinato i finestrini, impostare la modalità aria esterna. Se si mantiene il sistema nella modalità di ricircolo, i finestrini potrebbero appannarsi a causa dell'umidità. Ciò compromette la visibilità.

Comandi

## Modalità sincronizzata

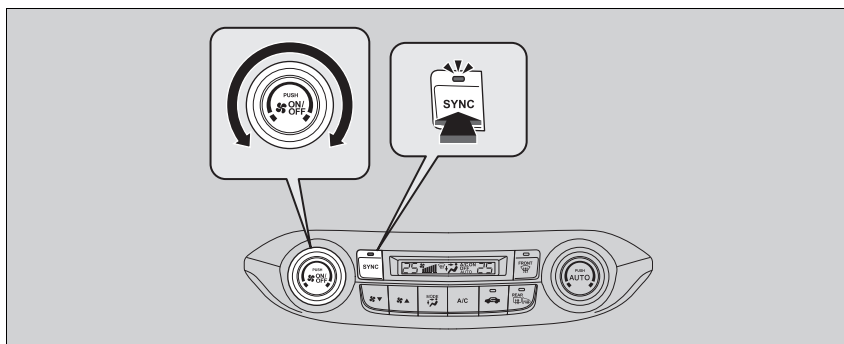

È possibile impostare la temperatura in maniera sincronizzata per il lato guida e il lato passeggero nella modalità sincronizzazione.

1. Premere il pulsante **SYNC**.  
► Il sistema passa alla modalità sincronizzata.
2. Regolare la temperatura utilizzando la ghiera di controllo temperatura lato guida.

Premere il pulsante **SYNC** o modificare l'impostazione della temperatura lato passeggero per tornare alla modalità due zone.

### ☒ Modalità sincronizzata

Se si preme il pulsante **FRONT VIEW** il sistema passa alla modalità sincronizzata.

Quando il sistema si trova nella modalità due zone, è possibile impostare separatamente la temperatura del lato guida e del lato passeggero.

### Modelli con sistema di navigazione

In modalità AUTO, il sistema regola la temperatura in base alle informazioni del sensore di luminosità e alla posizione del sole aggiornata tramite il GPS del sistema di navigazione.

►► Sistema di climatizzazione ► Sensori del sistema controllo climatizzatore automatico

## Sensori del sistema controllo climatizzatore automatico

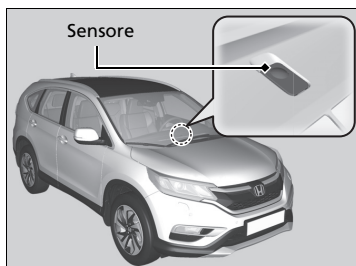

Il sistema di climatizzazione automatico è dotato di sensori. Non coprirli e non versarvi sopra dei liquidi.

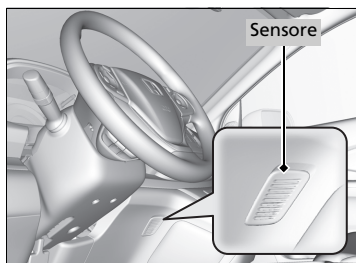

Comandi

# Funzioni

In questo capitolo sono fornite informazioni sul funzionamento delle funzioni tecnologiche.

## Impianto stereo\*

Informazioni sull'impianto stereo .....	240
Cavo adattatore USB* .....	241
Ingresso ausiliario* .....	243
Porta HDMI™* .....	243
Protezione antifurto dell'impianto stereo.....	244
Comandi a distanza impianto stereo .....	245

## Impianto audio con un display

**Funzionamento base dell'impianto stereo**..... 247

## Impianto audio con due display

**Funzionamento base dell'impianto stereo**..... 270

## Messaggi di errore dell'impianto stereo

Lettore CD* .....	315
iPod/unità flash USB.....	316
Android/Apps .....	318

## Informazioni generali sull'impianto stereo

CD consigliati* .....	319
iPod, iPhone e unità flash USB compatibili.....	320
Informazioni sulle licenze Open Source .....	322

## Impianto audio con un display

### Sistema telefonico vivavoce\*

Utilizzo dell'HFT .....	340
Menu HFT .....	342

### Impianto audio con due display

#### Sistema telefonico vivavoce

Utilizzo dell'HFT .....	364
Menu HFT .....	367

\* Non disponibile su tutti i modelli

## Impianto stereo \*

### Informazioni sull'impianto stereo

#### Modelli con sistema di navigazione

Consultare il manuale del sistema di navigazione per il funzionamento del sistema di navigazione.

L'impianto stereo è dotato di radio AM/FM. Inoltre possono essere riprodotti CDC \*, file WMA/MP3/AAC, unità flash USB, iPod e dispositivi *Bluetooth*®.

È possibile azionare l'impianto audio tramite i pulsanti e gli interruttori sul pannello oppure mediante i comandi a distanza sul volante o l'interfaccia touchscreen\*.

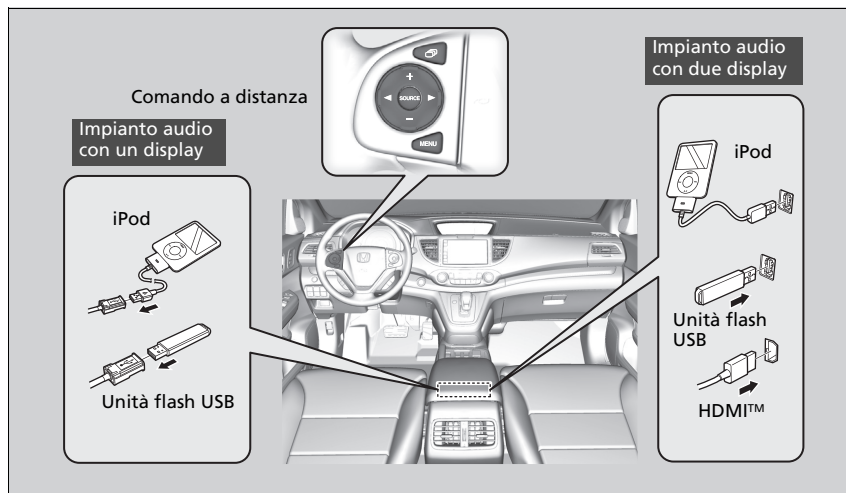

#### Informazioni sull'impianto stereo

Non sono supportati CD video, DVD e mini CD da 8 cm.

iPod, iPhone e iTunes sono marchi registrati di Apple Inc.

Dopo aver portato il commutatore di accensione su BLOCCO [0]\*1, è possibile utilizzare l'impianto stereo fino a 30 minuti dopo ogni ciclo di guida. Tuttavia, la possibilità di continuare a utilizzare l'impianto stereo dipende dalle condizioni della batteria. L'uso ripetuto di questa funzione può scaricare la batteria.

\*1: I modelli con sistema di accesso senza chiavi sono dotati di un pulsante **ENGINE START/STOP** invece che di un commutatore di accensione.

Funzioni

## Cavo adattatore USB\*

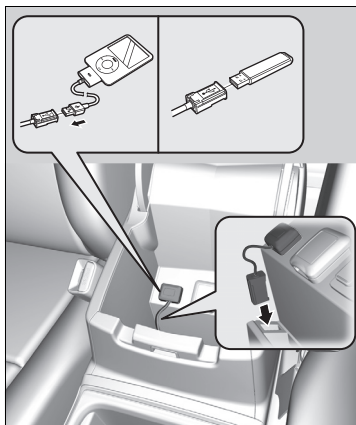

1. Sganciare il connettore USB e scollegare il cavo adattatore.
2. Inserire il connettore dock dell'iPod o l'unità flash USB nel connettore USB.

### ► Cavo adattatore USB\*

- Non lasciare l'iPod o l'unità flash USB nel veicolo. L'esposizione alla luce del sole e alle alte temperature potrebbe danneggiarlo.
- Non utilizzare un cavo di prolunga con il cavo adattatore USB.
- Non collegare l'iPod o l'unità flash USB tramite un hub.
- Non utilizzare dispositivi, quali lettori di schede o unità disco rigido, in quanto il dispositivo o i file potrebbero danneggiarsi.
- Si consiglia di eseguire il backup dei dati prima di utilizzare il dispositivo sul veicolo.
- I messaggi visualizzati possono variare a seconda del modello e della versione software del dispositivo.

Se l'impianto stereo non riconosce l'iPod, provare a ricollegarlo diverse volte oppure riavviare il dispositivo. Per riavviare, seguire le istruzioni del produttore fornite con l'iPod o visitare [www.apple.com/ipod](http://www.apple.com/ipod).

Funzioni

\* Non disponibile su tutti i modelli



►► Impianto stereo\* ► Porte USB\*

## Porte USB\*

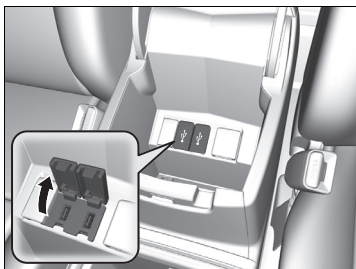

1. Aprire il coperchio.
2. Inserire il connettore USB dell'iPod o l'unità flash USB nella porta USB.

### ►► Porte USB\*

- Non lasciare l'iPod o l'unità flash USB nel veicolo. L'esposizione alla luce del sole e alle alte temperature potrebbe danneggiarli.
- Si raccomanda di non utilizzare un cavo di prolunga con la porta USB.
- Non collegare l'iPod o l'unità flash USB tramite un hub.
- Non utilizzare dispositivi, quali lettori di schede o unità disco rigido, in quanto il dispositivo o i file potrebbero danneggiarsi.
- Si consiglia di eseguire il backup dei dati prima di utilizzare il dispositivo sul veicolo.
- I messaggi visualizzati possono variare a seconda del modello e della versione software del dispositivo.

Se l'impianto stereo non riconosce l'iPod, provare a ricollegarlo diverse volte oppure riavviare il dispositivo. Per riavviare, seguire le istruzioni del produttore fornite con l'iPod o visitare [www.apple.com/ipod](http://www.apple.com/ipod).

Funzioni

## Ingresso ausiliario\*

Utilizzare l'ingresso per collegare i dispositivi audio standard.

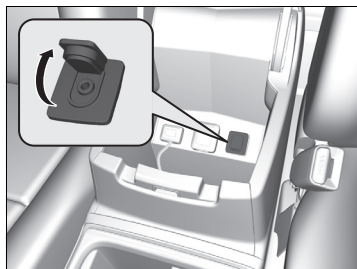

1. Aprire il coperchio.
2. Collegare un dispositivo audio standard all'ingresso ausiliario utilizzando una minipresa stereo da 3,5 mm.
  - L'impianto stereo passa automaticamente alla modalità AUX.

### ►► Ingresso ausiliario\*

Per cambiare modalità, premere uno dei pulsanti modalità audio. È possibile tornare alla modalità AUX premendo il pulsante **CD/AUX**.

Se l'impianto stereo viene sostituito, non sarà possibile utilizzare l'ingresso ausiliario.

## Porta HDMI™\*

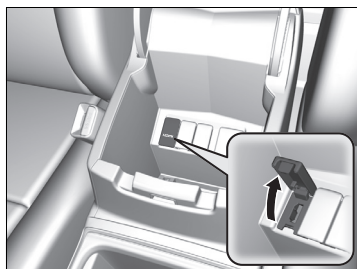

1. Aprire il coperchio.
2. Collegare il cavo HDMI™ alla porta HDMI™.

### ►► Porta HDMI™\*

- Non lasciare il dispositivo HDMI™ collegato all'interno del veicolo. L'esposizione alla luce del sole e alle alte temperature potrebbe danneggiarli.
- Si consiglia di eseguire il backup dei dati prima di utilizzare il dispositivo sul veicolo.
- I messaggi visualizzati possono variare a seconda del modello e della versione software del dispositivo.

I termini HDMI e HDMI High-Definition Multimedia Interface nonché il logo HDMI sono marchi o marchi registrati di HDMI Licensing LLC negli Stati Uniti e/o in altri paesi.

\* Non disponibile su tutti i modelli

►► Impianto stereo\* ► Protezione antifurto dell'impianto stereo

## Protezione antifurto dell'impianto stereo

L'impianto stereo si disattiva quando l'alimentazione elettrica viene scollegata, ad esempio quando la batteria viene scollegata o si scarica. In determinate condizioni, il sistema potrebbe visualizzare una modalità di inserimento codice di riconoscimento. In tal caso, riattivare l'impianto audio.

### ■ Riattivazione dell'impianto stereo

1. Portare il commutatore di accensione su ACCENSIONE \*1.
2. Accendere l'impianto audio.
3. Tenere premuto il pulsante di alimentazione dell'impianto audio per più di due secondi.
  - L'impianto audio viene riattivato quando la centralina di controllo audio stabilisce una connessione con la centralina di comando del veicolo. Se la centralina non riconosce l'impianto audio, è necessario recarsi presso il concessionario e far controllare l'impianto audio.

Funzioni

\*1: I modelli con sistema di accesso senza chiavi sono dotati di un pulsante **ENGINE START/STOP** invece che di un commutatore di accensione.

## Comandi a distanza impianto stereo

Consentono di agire sull'impianto stereo durante la guida.

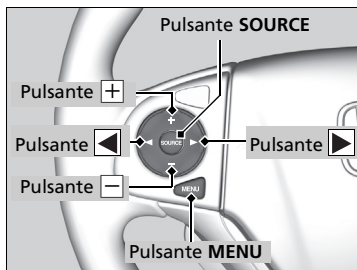

### Pulsante SOURCE

Consente di spostarsi tra le modalità audio come segue:

#### Impianto audio con un display

FM1→FM2→DAB1\*→DAB2\*→LW→MW  
→CD→AUX

#### Impianto audio con due display

FM→LW→MW→DAB→CD\*→USB→iPod  
→Apps→Bluetooth® Audio→AUX HDMI™

### Pulsanti (volume)

**Premere** : Per aumentare il volume.

**Premere** : Per diminuire il volume.

### Pulsanti

- Durante l'ascolto della radio

**Premere** : Per selezionare la stazione radio successiva preimpostata.

**Premere** : Per selezionare la stazione radio precedente preimpostata.

**Premere e tenere premuto** : Per selezionare la stazione successiva con il segnale più forte.

Per selezionare il servizio successivo (DAB\*).

**Premere e tenere premuto** : Per selezionare la stazione precedente con il segnale più forte.

Per selezionare il servizio precedente (DAB\*).

- Durante l'uso di CD\*, iPod, unità flash USB o audio Bluetooth®

**Premere** : Per passare al brano successivo.

**Premere** : Per tornare all'inizio del brano corrente o precedente.

- Durante l'uso di un CD\* o di un'unità flash USB

**Premere e tenere premuto** : Per passare alla cartella successiva.

**Premere e tenere premuto** : Per tornare alla cartella precedente.

\* Non disponibile su tutti i modelli

### ►► Comandi a distanza impianto stereo

Alcune modalità vengono visualizzate solo viene utilizzato un dispositivo o un supporto appropriato.

A seconda del dispositivo Bluetooth® collegato, alcune funzioni potrebbero non funzionare.

►► Impianto stereo\* ► Comandi a distanza impianto stereo

**Impianto audio con due display**

Pulsante **MENU** sul volante

- Durante l'ascolto della radio  
**Tenere premuto il pulsante MENU:** Per selezionare la stazione radio tramite **Scan, Salva preimpostate** o **Cerca**.
- Durante l'uso di un CD \* o di un'unità flash USB  
**Tenere premuto il pulsante MENU:** Per selezionare il brano tramite **Scan, Ripeti, Casuale** o **Lettura/Pausa**.
- Durante l'uso di un iPod  
**Tenere premuto il pulsante MENU:** Per selezionare il brano tramite **Ripeti** o **Mischia**.
- Durante l'uso di un audio *Bluetooth*<sup>®</sup>  
**Tenere premuto il pulsante MENU:** Per selezionare **Pausa** o **Riproduzione** per il brano.

►► Comandi a distanza impianto stereo



**Impianto audio con due display**

Il pulsante **MENU** è disponibile solo quando la modalità audio è FM, AM, CD\*, USB, iPod o audio *Bluetooth*<sup>®</sup>.

Funzioni

## Funzionamento base dell'impianto stereo

### Impianto audio con un display

Per utilizzare l'impianto stereo, il commutatore di accensione deve trovarsi su ACCESSORI  o su ACCENSIONE \*1.

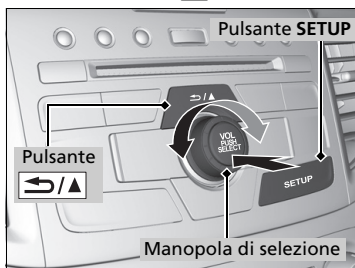

Utilizzare la manopola di selezione o il pulsante **SETUP** per accedere ad alcune funzioni dell'impianto stereo.

Premere  per passare dalla modalità di visualizzazione normale del display a quella estesa per alcune funzioni.



**Manopola di selezione:** ruotare a sinistra o a destra per scorrere le opzioni disponibili. Premere

 per confermare la selezione.

**Pulsante SETUP:** premere per selezionare una modalità come **Impostazioni audio**, Impostazioni RDS (Radio Data System), **Impostazioni DAB**, **Modo riproduzione**, **Riprendere/Pausa**, **Testo radio** o **Imposta orario**.





**Pulsante** : premere per ritornare alla schermata precedente.

### Funzionamento base dell'impianto stereo

Queste indicazioni sono fornite allo scopo di illustrare come usare la manopola di selezione.

Ruotare  per eseguire la selezione.

Premere  per confermare la selezione.

Premere il pulsante **SOURCE**, , ,  o  sul volante per modificare le impostazioni audio.

 **Comandi a distanza impianto stereo** P. 245

Voci del menu Impostazione

 **Impostazioni audio** P. 248

 **Impostazioni RDS** P. 252

 **Impostazioni DAB** P. 258

 **Modo riproduzione** P. 261

 **Riprendere/Pausa** P. 269

\*1: I modelli con sistema di accesso senza chiavi sono dotati di un pulsante **ENGINE START/STOP** invece che di un commutatore di accensione.

►► Funzionamento base dell'impianto stereo ►► Regolazione del suono

## Regolazione del suono

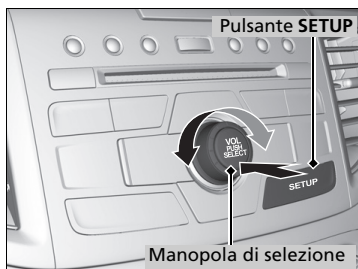

Premere il pulsante **SETUP** e ruotare per selezionare **Impostazioni audio**, quindi premere . Ruotare per scorrere le opzioni disponibili:

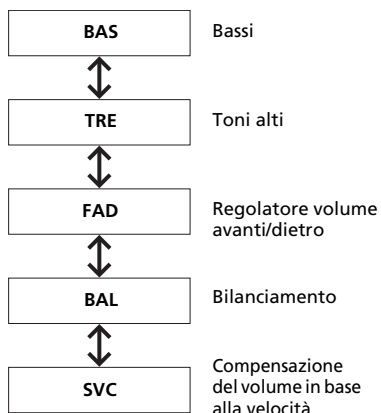

### ►► Regolazione del suono

L'SVC è dotato di quattro modalità: **Spento**, **Basso**, **Medio** e **Alto**.

L'SVC regola il livello del volume in base alla velocità del veicolo. Quando si accelera, il volume aumenta. Quando si decelera, il volume diminuisce.

Funzioni

## Uso radio AM/FM

**Pulsante** / / Premere per sintonizzare una stazione.

**Pulsante AM**

**FM/DAB Pulsante\*/FM Pulsante\*** per selezionare una banda.

**Pulsante SCAN**  
Premere per selezionare tutte le stazioni con il segnale più forte sulla banda selezionata per 10 secondi. Per disattivare la funzione Scan, premere di nuovo il pulsante.

**Pulsanti** / (Cerca/Salta)  
AM: premere per cercare nella banda selezionata la stazione con il segnale più forte.  
FM: premere per aggiornare l'elenco stazioni o per passare alla stazione successiva.

**Pulsante** (alimentazione)  
Premere per accendere e spegnere l'impianto stereo.

**Pulsanti di preselezione (1-6)**  
Per memorizzare una stazione:  
1. Sintonizzarsi sulla stazione selezionata.  
2. Premere un pulsante di preselezione e tenerlo premuto fino a quando viene emesso un segnale acustico.  
Per ascoltare una stazione memorizzata, selezionare una banda quindi premere il pulsante di preselezione.

**Pulsante TA**  
Premere per attivare la funzione di standby TA.

**Manopola di selezione**  
Ruotare per regolare il volume.  
Premere e ruotare per selezionare una stazione con FM selezionato.

**Pulsante SETUP**  
Premere per visualizzare le voci di menu.

\* Non disponibile su tutti i modelli



## Radio Data System (RDS)

Offre comodi servizi automatici relativi alla stazione FM selezionata in grado di utilizzare il sistema RDS.

### ►► Uso radio AM/FM

Sul display si accende la spia **ST** che indica la ricezione di trasmissioni FM stereo.  
La riproduzione stereo in AM non è disponibile.

Selezione delle modalità audio  
Premere il pulsante **SOURCE** sul volante.

► **Comandi a distanza impianto stereo** P. 245

È possibile memorizzare 12 stazioni AM e 12 stazioni FM con il pulsante di preselezione. AM ha due tipi di frequenze, LW e MW, per ciascuna delle quali è possibile memorizzare sei stazioni. FM1 e FM2 consentono di memorizzare sei stazioni ciascuno.

### ►► Radio Data System (RDS)

Quando si seleziona una stazione FM in grado di utilizzare il sistema RDS, questo si attiva automaticamente e sul display della frequenza viene visualizzato il nome della stazione. Tuttavia, quando il segnale di quella stazione diventa debole, sul display non viene più visualizzato il nome della stazione ma la frequenza.

Funzioni

250

### ■ Individuazione di una stazione RDS da Lista stazioni



1. Premere mentre si ascolta una stazione FM.
2. Ruotare per selezionarla, quindi premere .

### ■ Aggiornamento manuale

Consente di aggiornare in qualsiasi momento l'elenco stazioni disponibili.

1. Premere mentre si ascolta una stazione FM.
2. Ruotare per selezionare **Aggiorna lista**, quindi premere .

### ■ Funzioni RDS disponibili

#### Frequenza alternativa (AF):

Cambia automaticamente la frequenza dello stesso programma quando si entra in regioni diverse.

#### Programma regionale (REG):

Conserva la stessa frequenza delle stazioni all'interno della regione anche se il segnale si affievolisce.

#### Notiziario (NEWS):

Consente di sintonizzarsi automaticamente sui notiziari.

### ☒ Radio Data System (RDS)

Durante l'ascolto di una stazione FM presente in **Lista stazioni**, premere il pulsante / (Cerca/Salta) per cambiare stazione.

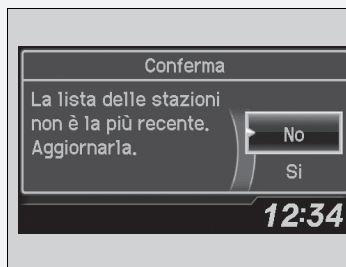

Se il sistema trova una stazione in **Lista stazioni**, viene visualizzato un messaggio che chiede se si desidera aggiornare la lista. Ruotare per selezionare **Si**, quindi premere per aggiornare l'elenco.



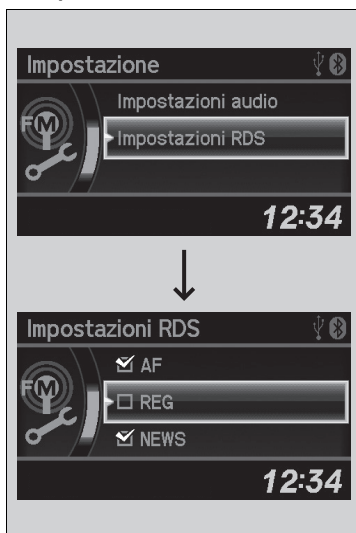

►► Funzionamento base dell'impianto stereo ►► Uso radio AM/FM

■ Impostazione delle funzioni RDS



1. Premere il pulsante **SETUP** con FM selezionato.
2. Ruotare  per selezionare **Impostazioni RDS** quindi premere .

3. Ogni volta che si ruota  vengono visualizzate tutte le funzioni RDS.
4. Premere  per selezionare una funzione.

►► Radio Data System (RDS)

L'attivazione e la disattivazione della funzione Frequenza alternativa (AF) comporta l'attivazione e la disattivazione della funzione RDS.

Premendo  si attiva e disattiva la funzione.

### ■ Pulsante TA (annunci sul traffico)

La funzione di standby TA consente al sistema di interrompere qualsiasi funzione per gli annunci sul traffico. L'ultima stazione selezionata deve essere una stazione di notiziari sul traffico in grado di utilizzare il sistema RDS.

**Per attivare la funzione:** Premere il pulsante **TA**. Quando si attiva la trasmissione di annunci sul traffico sull'ultima stazione selezionata, il sistema passa automaticamente in modalità FM.

**Informazione TA** viene visualizzato sul display. Al termine degli annunci sul traffico, il sistema torna all'ultima modalità selezionata.

Se si desidera tornare all'ultima modalità selezionata durante gli annunci sul traffico, premere di nuovo il pulsante **TA**.

**Per annullare la funzione:** Premere il pulsante **TA**.

### ☒ Radio Data System (RDS)

#### TA

Quando si preme il pulsante **TA**, sul display si accende la spia **TA**.

Se si preme il pulsante **SCAN** mentre la funzione di standby TA è attiva, il sistema ricerca solo la stazione TP.

Se si preme il pulsante **TA** mentre sono attivi gli annunci sul traffico la funzione di standby TA non viene disabilitata.

Funzioni

SEGUE

253

►► **Funzionamento base dell'impianto stereo** ► **Uso radio AM/FM**

■ **PTY (Tipo di programma)/Funzione di interruzione notizie**

Consente al sistema di interrompersi per trasmettere notizie in qualsiasi modalità. L'ultima stazione selezionata deve essere codificata con PTY NOTIZIE.

**Per attivare la funzione:** Selezionare **NOTIZIE** da **Impostazioni RDS** e visualizzare PTY NOTIZIE prima di passare a un'altra modalità. Quando si attiva la trasmissione di notizie sull'ultima stazione selezionata, il sistema passa automaticamente in modalità FM.

🔧 **Impostazione delle funzioni RDS** P. 252

Il sistema torna all'ultima modalità selezionata se si passa a un altro programma o se il segnale diventa debole.

■ **Allarme PTY**

Il codice PTY, ALLARME viene utilizzato per gli annunci di emergenza, quali disastri naturali. Quando viene ricevuto questo codice, sul display viene visualizzato **ALLARME** e il sistema interrompe la modalità audio.

Funzioni

## Riproduzione DAB (Digital Audio Broadcasting) \*

**Pulsante**   
 • Premere per sintonizzare un ensemble DAB.   
 • Premere e tenere premuto per cercare la stazione principale nel gruppo DAB con il segnale più forte. Viene selezionata la stazione principale all'interno di questo gruppo.

**Pulsante SCAN**   
 Premere per ascoltare un campione di 10 secondi per tutte le stazioni con segnale più forte. Per disattivare la funzione Scan, premere di nuovo il pulsante.

**Premere FM/DAB**   
 per selezionare una banda.

**Pulsanti** (Cerca/Salta)   
 Premere per passare alla stazione sulla Lista stazioni.

Sul display viene visualizzata l'indicazione DAB quando la banda DAB è selezionata.

**Pulsante** (alimentazione)   
 Premere per accendere e spegnere l'impianto stereo.

**Pulsanti di preselezione (1-6)**   
 Per memorizzare una stazione:   
 1. Sintonizzarsi sulla stazione selezionata.   
 2. Premere un pulsante di preselezione e tenerlo premuto fino a quando viene emesso un segnale acustico.   
 Per ascoltare una stazione memorizzata, selezionare una banda quindi premere il pulsante di preselezione.

**Manopola di selezione**   
 Ruotare per regolare il volume.   
 Premere e ruotare per selezionare una stazione sulla Lista stazioni o un ensemble.



**Pulsante SETUP**   
 Premere per visualizzare le voci di menu.

\* Non disponibile su tutti i modelli



►► Funzionamento base dell'impianto stereo ► Riproduzione DAB (Digital Audio Broadcasting) \*

### Individuazione di una stazione DAB da Lista servizi o Lista ensemble



1. Premere  mentre si seleziona la modalità DAB.
2. Ruotare  per selezionarla, quindi premere .
  - Se si seleziona **Aggiorna lista**, il sistema aggiorna la lista stazioni.

### Individuazione di una stazione DAB da Lista servizi o Lista ensemble

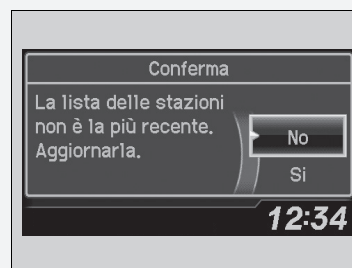

Se il sistema non trova una stazione, viene visualizzato un messaggio di conferma che chiede se si desidera aggiornare la lista. Ruotare  per selezionare **Si**, quindi premere  per aggiornare l'elenco.





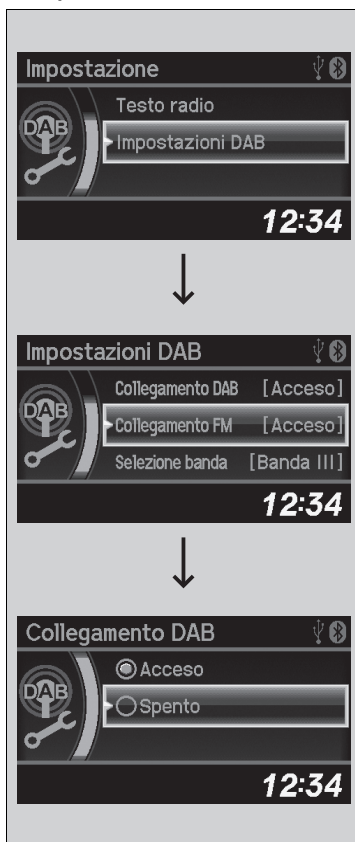

Funzioni

### ■ Impostazione delle funzioni DAB



1. Premere il pulsante **SETUP** con DAB selezionato.
2. Ruotare  per selezionare **Impostazioni DAB** quindi premere .

3. Ogni volta che si ruota  vengono visualizzate tutte le funzioni DAB.
4. Premere  per selezionare una funzione.

5. Ruotare  per selezionare un'impostazione, quindi premere .

Funzioni

SEGUE

257



►► Funzionamento base dell'impianto stereo ► Riproduzione DAB (Digital Audio Broadcasting) \*

## Impostazioni DAB

### ■ Link DAB:

Ricerca automaticamente la stessa stazione dagli Ensemble e passa a questa.

### ■ Link FM:



Se il sistema trova la stessa stazione dalla banda FM, passa automaticamente alla banda.

### ■ Selezione banda:

È possibile selezionare bande specifiche. Ciò può ridurre il tempo di aggiornamento delle liste e di ricerca di una stazione.

## Testo radio



1. Premere il pulsante **SETUP** con DAB selezionato.
2. Ruotare  per selezionare **Testo radio** quindi premere .

## ►► Testo radio

Sul display viene visualizzato **TEXT** per indicare la ricezione di informazioni testo radio.

Funzioni

## Riproduzione di un CD

L'impianto stereo è in grado di riprodurre CD audio, CD-R e CD-RW in formato MP3 o WMA.  
Con il CD inserito, premere il pulsante **CD/AUX**.

**Pulsante SCAN**  
Riproduce 10 secondi di ciascun brano.

- Premere per riprodurre brevemente tutti i brani del CD (tutti i file presenti nella cartella corrente in MP3 o WMA).
- Premere due volte per riprodurre brevemente il primo file di ciascuna delle cartelle principali (MP3 o WMA).
- Per disattivare la funzione Scan, premere e tenere premuto il pulsante.

**Pulsante** / /   
Premere / per passare alla cartella successiva e per andare all'inizio della cartella precedente in MP3 o WMA.

**Pulsanti** / (Cerca/Salta)  
Premere o per cambiare brano (file in MP3 o WMA).

**Pulsante** (alimentazione)  
Premere per accendere e spegnere l'impianto stereo.

**Sede CD**  
Inserire parzialmente un CD nell'apposita sede.

**Pulsante CD/AUX**  
Premere per riprodurre un CD.

**Pulsante** (espulsione CD)  
Premere per espellere un CD.

**Manopola di selezione**  
Ruotare per regolare il volume. Premere e ruotare per selezionare un'opzione, quindi premere per confermare la selezione.

**Pulsante SETUP**  
Premere per visualizzare le voci di menu.

## ►► Funzionamento base dell'impianto stereo ► Riproduzione di un CD

### Selezione di un file da una cartella con la manopola di selezione (MP3/WMA)



1. Premere per passare alla visualizzazione dell'elenco di cartelle.

2. Ruotare per selezionare una cartella.

3. Premere per visualizzare l'elenco dei file di quella cartella.

4. Ruotare per selezionare un file, quindi premere .

### ►► Riproduzione di un CD

#### AVVISO

Non utilizzare CD con etichette adesive. L'etichetta può fare inceppare il CD nell'unità.

I file WMA protetti tramite sistema DRM (Digital Rights Management) non possono essere riprodotti. In questo caso l'impianto stereo visualizza **Non supportato**, quindi passa al file successivo.

I dati di testo compaiono sul display nei seguenti casi:

- Quando si seleziona una cartella, un file o un brano nuovi.
- Quando si passa dalla modalità audio a CD.
- Quando si inserisce un CD.



Se il CD viene espulso ma non viene rimosso dalla sede, il sistema ricarica il CD automaticamente dopo alcuni secondi.



## ■ Selezione di una modalità di riproduzione

Le modalità di ripetizione e riproduzione casuale possono essere selezionate durante la riproduzione di una traccia o di un file.



1. Premere il pulsante **SETUP**.

2. Ruotare  per selezionare **Modo riproduzione**, quindi premere .

3. Ruotare  per selezionare una modalità, quindi premere .

## ■ Disattivazione della modalità di riproduzione

1. Premere il pulsante **SETUP**.

2. Ruotare  per selezionare **Modo riproduzione**, quindi premere .

3. Ruotare  per selezionare **Riproduzione normale**, quindi premere .

## ▣ Selezione di una modalità di riproduzione

Opzioni del menu Modo riproduzione

### Riproduzione normale

**Ripeti una traccia:** ripete i brani/file correnti.

**Ripeti una cartella** (MP3/WMA): ripete tutti i file nella cartella corrente.

**Casuale nella cartella** (MP3/WMA): riproduce tutti i file nella cartella corrente in ordine casuale.

**Casuale tutti:** riproduce tutti i brani/file in ordine casuale.

►► Funzionamento base dell'impianto stereo ► Riproduzione da un iPod

## Riproduzione da un iPod

Collegare l'iPod al cavo adattatore USB utilizzando il connettore dock, quindi premere il pulsante **CD/AUX**.

📌 **Cavo adattatore USB\*** P. 241

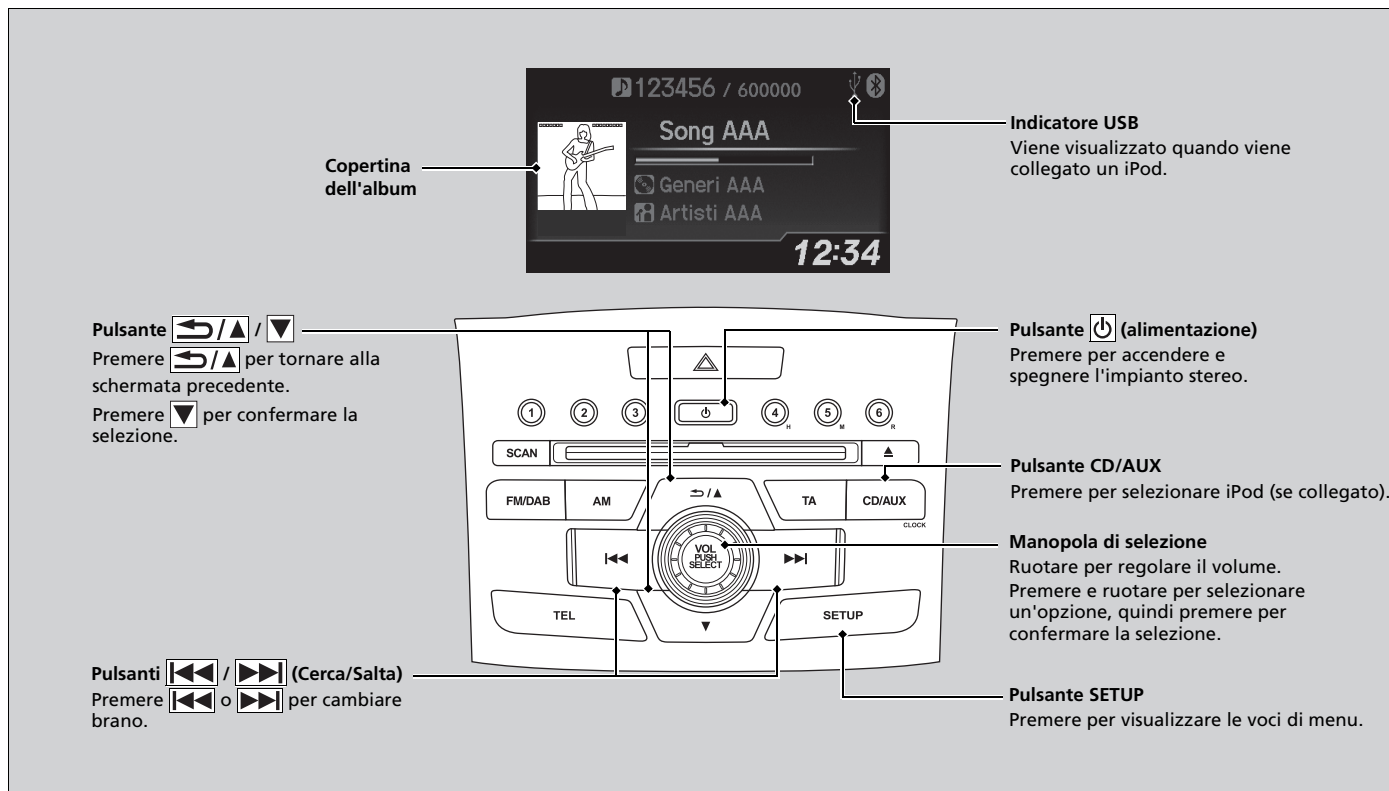

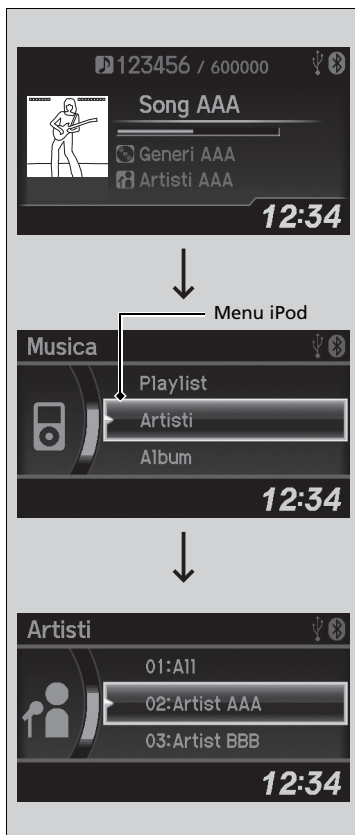

**Selezione di un file dal menu iPod**

1. Premere  per visualizzare il menu iPod.

2. Ruotare  per selezionare un menu.

3. Premere  per visualizzare le opzioni di quel menu.

4. Ruotare  per selezionare un'opzione, quindi premere .

**Riproduzione da un iPod**

Le funzioni disponibili possono variare a seconda del modello o della versione. Alcune funzioni potrebbero non essere disponibili sull'impianto stereo di questo veicolo.

In caso di problemi, potrebbe venire visualizzato un messaggio di errore sul display multi-informazioni intelligente.

 **iPod/unità flash USB** P. 316



## ►► Funzionamento base dell'impianto stereo ►► Riproduzione da un iPod



### ■ Selezione di una modalità di riproduzione

Le modalità di ripetizione e di riproduzione casuale possono essere selezionate durante la riproduzione di una traccia.



1. Premere il pulsante **SETUP**.

2. Ruotare  per selezionare **Modo riproduzione**, quindi premere .

3. Ruotare  per selezionare una modalità, quindi premere .

### ■ Disattivazione della modalità di riproduzione

1. Premere il pulsante **SETUP**.

2. Ruotare  per selezionare **Modo riproduzione**, quindi premere .

3. Ruotare  per selezionare **Riproduzione normale**, quindi premere .

### ►► Selezione di una modalità di riproduzione

Opzioni del menu Modo riproduzione

#### **Riproduzione normale**

**Spegni mescolare:** disattiva la modalità di riproduzione casuale.

**Sposta:** riproduce tutte le tracce nell'elenco selezionato (playlist, artisti, album, brani, genere o compositori) in ordine casuale.

**Mescolare album:** riproduce tutti gli album nell'elenco selezionato (playlist, artisti, album, brani, genere o autori) in ordine casuale.

**Spegni riproduzione:** disattiva la modalità di ripetizione.

**Ripeti una traccia:** ripete il brano corrente.

## Riproduzione da un'unità flash USB

L'impianto stereo è in grado di leggere e riprodurre file audio contenuti in un'unità flash USB in formato MP3, WMA o AAC\*1.

Collegare l'unità flash USB al relativo cavo adattatore, quindi premere il pulsante **CD/AUX**.

► **Cavo adattatore USB\*** P. 241

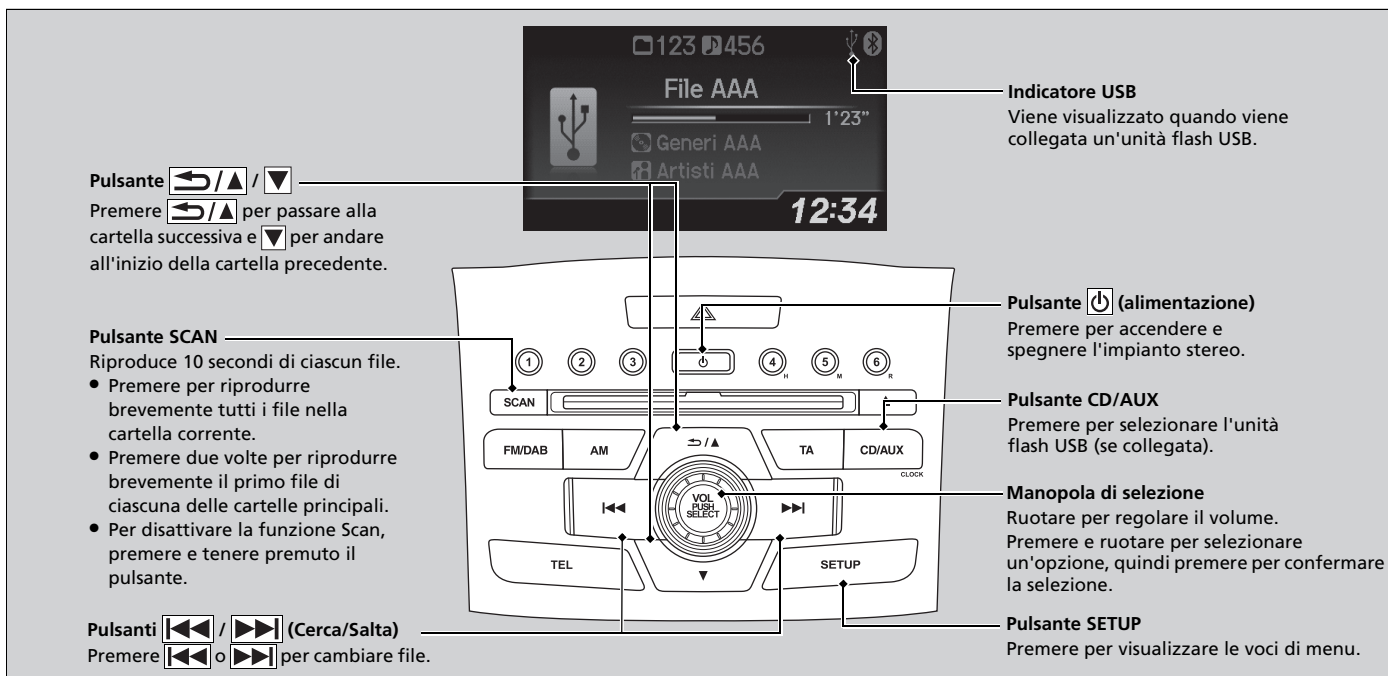

\*1: Questa unità è in grado di riprodurre soltanto file in formato AAC registrati con iTunes.

\* Non disponibile su tutti i modelli



►► Funzionamento base dell'impianto stereo ► Riproduzione da un'unità flash USB

### Selezione di un file da una cartella con la manopola di selezione



1. Premere per passare alla visualizzazione dell'elenco di cartelle.

2. Ruotare per selezionare una cartella.

3. Premere per visualizzare l'elenco dei file di quella cartella.

4. Ruotare per selezionare un file, quindi premere .

### ►► Riproduzione da un'unità flash USB

Utilizzare le unità flash USB consigliate.

► **Informazioni generali sull'impianto stereo**  
P. 319

I file in formato WMA protetti tramite sistema DRM (Digital Rights Management) non possono essere riprodotti. In questo caso l'impianto stereo visualizza **File non riproducibile**, quindi passa al file successivo.

In caso di problemi, potrebbe venire visualizzato un messaggio di errore sul display multi-informazioni intelligente.

► **iPod/unità flash USB** P. 316



Funzioni

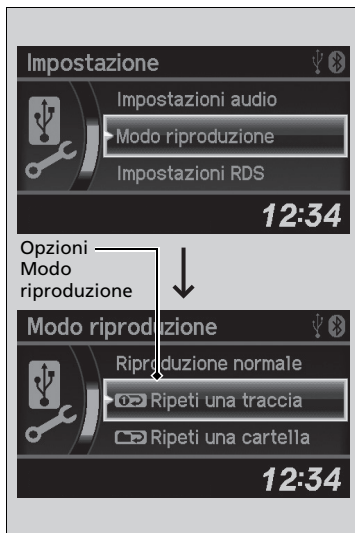

## ■ Selezione di una modalità di riproduzione

Durante la riproduzione di un file, è possibile selezionare la modalità di ripetizione e la modalità casuale.



1. Premere il pulsante **SETUP**.



2. Ruotare  per selezionare **Modo riproduzione**, quindi premere .

3. Ruotare  per selezionare una modalità, quindi premere .

## ■ Disattivazione della modalità di riproduzione

1. Premere il pulsante **SETUP**.

2. Ruotare  per selezionare **Modo riproduzione**, quindi premere .

3. Ruotare  per selezionare **Riproduzione normale**, quindi premere .

## ▣ Selezione di una modalità di riproduzione

Opzioni del menu Modo riproduzione

### Riproduzione normale

**Ripeti una traccia:** ripete il file corrente.

**Ripeti una cartella:** ripete tutti i file nella cartella corrente.

**Casuale nella cartella:** riproduce tutti i file nella cartella corrente in ordine casuale.

**Casuale tutti:** riproduce tutti i file in ordine casuale.

►► Funzionamento base dell'impianto stereo ► Riproduzione con audio *Bluetooth*®

## Riproduzione con audio *Bluetooth*®

L'impianto stereo consente di ascoltare musica dal proprio telefono *Bluetooth* compatibile. Tale funzione è disponibile quando il telefono è abbinato e connesso al sistema telefonico vivavoce (HFT) del veicolo.

📌 **Config. telefono** P. 346

### 📌 Riproduzione con audio *Bluetooth*®

Non tutti i telefoni abilitati *Bluetooth* con funzioni audio streaming sono compatibili con l'impianto. L'elenco dei telefoni approvati è disponibile nel sito Web:

- Europa:  
<http://www.hondahandsfree.com/>

In alcuni paesi potrebbe essere illegale eseguire alcune funzioni sui dispositivi dati durante la guida.

Se al sistema è abbinato più di un telefono, l'impianto avvierà la riproduzione con un leggero ritardo.

Su alcuni dispositivi, determinate funzioni potrebbero non essere disponibili.

Funzioni

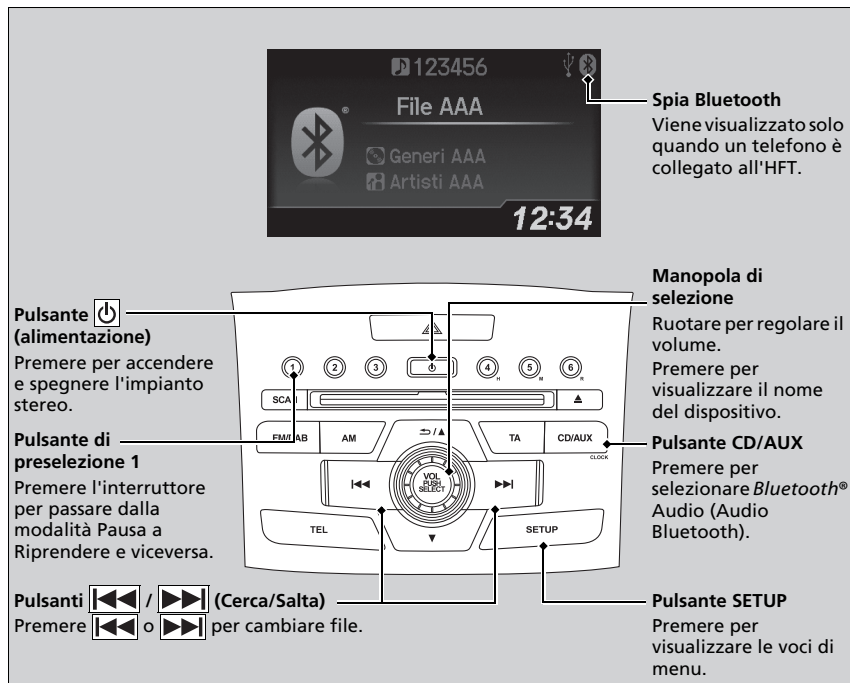



### Riproduzione di file audio *Bluetooth*®



1. Assicurarsi che il telefono sia abbinato e connesso al sistema.
2. Premere il pulsante **CD/AUX**.

Se il telefono non viene riconosciuto, potrebbe essere già connesso un altro telefono compatibile con il sistema HFT, non compatibile con il sistema audio *Bluetooth*®.

#### ■ Messa in pausa o ripresa della riproduzione di un file

1. Premere il pulsante **SETUP**.
  2. Ruotare  per selezionare **Riprendere/Pausa**, quindi premere .
- Ogni volta che si preme , l'impostazione passa da Pausa a Riprendere e viceversa.

### ►► Riproduzione di file audio *Bluetooth*®

Per riprodurre file audio, potrebbe essere necessario agire sul telefono. In questo caso, attenersi alle istruzioni del produttore.

La funzione di pausa potrebbe non essere disponibile su alcuni telefoni.

Se un dispositivo audio è collegato all'ingresso ausiliario, potrebbe essere necessario premere ripetutamente il pulsante **CD/AUX** per selezionare il sistema audio *Bluetooth*®.

La selezione di un'altra modalità interrompe la riproduzione della musica dal telefono.

## Funzionamento base dell'impianto stereo

### Impianto audio con due display

Per utilizzare le funzioni dell'impianto stereo, il commutatore di accensione deve trovarsi su ACCESSORI I o su ACCENSIONE II\*1.

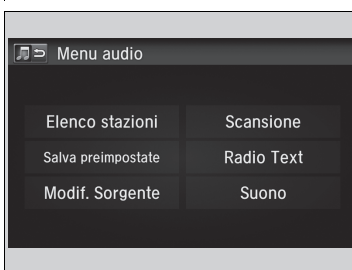
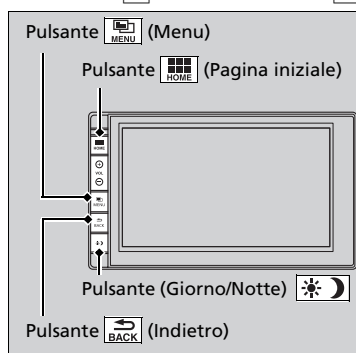

Pulsante (Pagina iniziale): Premere per passare alla schermata della pagina iniziale.

➤ **Modifica del display** P. 272

Pulsante (Menu): Premere per selezionare una modalità.

La modalità disponibile include **Modif. Sorgente, Elenco stazioni, Salva preimpostate, Radio Text, Cerca musica** e modalità di riproduzione. Le modalità di riproduzione possono essere selezionate anche da **Scansione, Casuale/Ripeti**, ecc.

Pulsante (Indietro): Premere per ritornare alla schermata precedentemente visualizzata.

Pulsante (Giorno/Notte) : Premere per modificare la luminosità della schermata delle impostazioni audio/informazioni. Premere una volta e selezionare o per effettuare una regolazione.

► Ogni volta che si preme il pulsante , la modalità passa dalla modalità diurna, alla modalità notturna e alla modalità spegnimento.

### ➤ Funzionamento base dell'impianto stereo

Voci del menu Audio

- **Lista stazioni** P. 291
- **Come selezionare un file dall'elenco delle ricerche musicali (MP3/WMA/AAC)** P. 297, 303
- **Scan** P. 294
- **Selezione di una modalità di riproduzione** P. 298, 301, 304

Dopo aver ricollegato o sostituito la batteria, l'avvio successivo potrebbe richiedere qualche minuto per consentire l'avvio dell'impianto audio. Attendere alcuni istanti durante l'avvio dell'impianto.

Tenere premuto il pulsante (alimentazione) per circa 10 secondi per ripristinare il sistema.

Quando il sistema è stato ripristinato e avviato, è necessario inserire la password.

- **Protezione antifurto dell'impianto stereo** P. 244

\*1: I modelli con sistema di accesso senza chiavi sono dotati di un pulsante **ENGINE START/STOP** invece che di un commutatore di accensione.

**Modelli con sistema di navigazione**

**■ Come accedere al lettore CD**

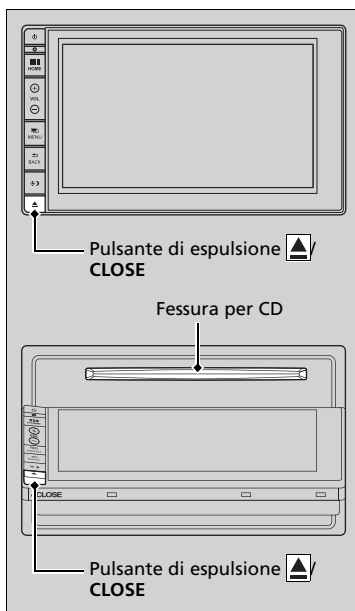

Premere il pulsante di espulsione / **CLOSE** per aprire lo schermo.

- Lo schermo si ripiega all'indietro e compare la sede del CD.

Premere il pulsante di espulsione / **CLOSE** per riportare lo schermo in posizione verticale.

**►► Come accedere al lettore CD**

Se il CD viene espulso ma non viene rimosso dalla sede, il sistema ricarica il CD automaticamente dopo alcuni secondi.

Non utilizzare lo schermo ripiegato come vassoio.

**Modelli senza sistema di accesso senza chiavi**

Non è possibile aprire lo schermo quando la chiave è inserita nel commutatore di accensione.

**Modelli con sistema di accesso senza chiavi**

Non è possibile aprire lo schermo quando la modalità di alimentazione è su VEICOLO SPENTO.

►► Funzionamento base dell'impianto stereo ► Schermata Audio/Informazioni

## Schermata Audio/Informazioni

Visualizza lo sfondo e la condizione audio. Da questa schermata, è possibile passare a diverse opzioni di configurazione.

### Modifica del display

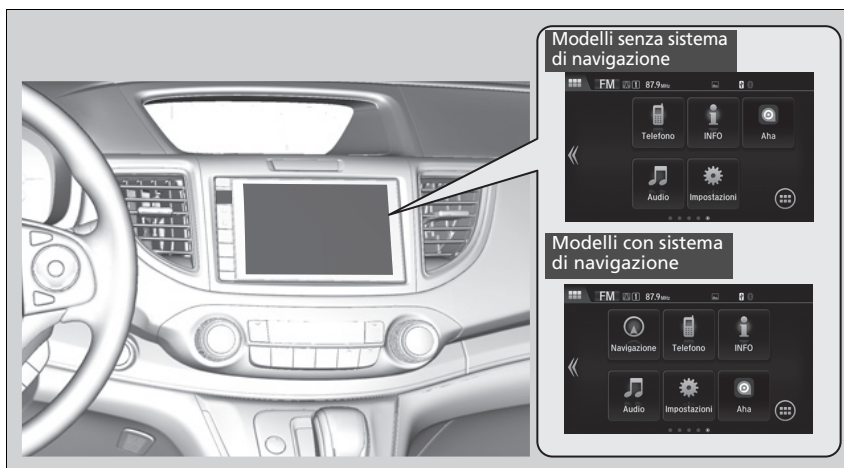

Premere il pulsante  per andare alla schermata iniziale.  
Selezionare **Telefono**, **Info**, **Audio**, **Impostazioni** o **Navigazione**.\*

### ■ Telefono

Visualizza le informazioni del sistema HFT.  
 **Sistema telefonico vivavoce** P. 364

## ■ Info

Per vedere tutte le informazioni disponibili quali **Computer viaggio**, **Orologio/Sfondo** o **Informazioni sistema/dispositivo**, premere il pulsante .

### Computer di viaggio:

- Scheda **Guida attuale**: Visualizza le informazioni sul viaggio attuale.
- Scheda **Cronologia viaggio A**: Visualizza le informazioni per i tre cicli di guida precedenti. Tali informazioni vengono memorizzate ogni volta che si imposta l'itinerario A.

### Orologio/Sfondo:

Visualizzato l'orologio e lo sfondo.

### Info sist./dispositivo:

- **Info Versione**: Visualizza la versione software dell'impianto audio.
- **Informazioni Dispositivo USB**: Visualizza l'utilizzo della memoria del dispositivo USB.
- **Modif. dispos. USB**: Consente di collegare e scollegare il dispositivo USB dall'impianto audio.

## ■ Audio

Visualizza lo stato corrente.

## ■ Impostazioni

Consente di accedere alla schermata del menu di personalizzazione.

➤ **Funzioni personalizzabili**\* P. 323

## ■ Navigazione\*

Visualizza la schermata di navigazione.

➤ **Consultare il manuale del sistema di navigazione**

\* Non disponibile su tutti i modelli

SEGUE

273



►► Funzionamento base dell'impianto stereo ► Schermata Audio/Informazioni

### Modifica del layout delle icone della schermata iniziale

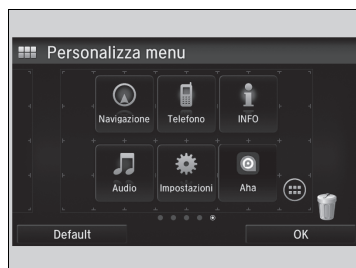

1. Premere il pulsante .
2. Selezionare **Impostazioni**.
3. Selezionare **Sistema**.
4. Selezionare la scheda **PAGINA INIZIALE**.
5. Selezionare **Posizione icone schermata iniziale**.
6. Tenere selezionata l'icona, quindi trascinarla nella posizione desiderata.

Funzioni

## Impostazione sfondo

È possibile modificare, archiviare ed eliminare lo sfondo sulla schermata audio/informazioni.

### Importa sfondo

Dall'unità flash USB è possibile importare fino a cinque immagini per lo sfondo, una alla volta.

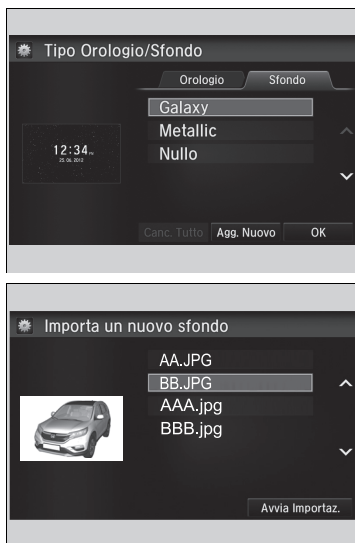

1. Collegare l'unità flash USB alla porta USB.  
 ► **Porte USB\*** P. 242
2. Selezionare **Impostazioni**.
3. Selezionare **Info**.
4. Selezionare **Tipo Orologio/Sfondo**, quindi aprire la scheda **Sfondo**.
5. Selezionare **Agg. Nuovo**.  
 ► Il nome dell'immagine non viene visualizzato nell'elenco.
6. Selezionare l'immagine desiderata.  
 ► L'anteprima viene visualizzata sul lato sinistro dello schermo.
7. Selezionare **Avvia Importaz.** per salvare i dati.  
 ► La schermata torna all'elenco degli sfondi.

### Impostazione sfondo

- Lo sfondo configurato su **Tipo Orologio/Sfondo** non può essere visualizzato sul display multi-informazioni intelligente.
- Quando si importano file di sfondo, l'immagine deve essere memorizzata nella directory principale dell'unità flash USB.  
 Non è possibile importare le immagini presenti in una cartella.
- Il nome del file deve contenere meno di 64 caratteri.
- È possibile importare file di immagine in formato BMP (bmp) o JPEG (jpg).
- La dimensione massima di ciascun file è di 5 MB.
- La dimensione massima di ciascuna immagine è di 4.096 × 4.096 pixel. Se l'immagine ha dimensioni inferiori a 800 × 480 pixel, viene visualizzata al centro dello schermo con l'area circostante in nero.
- Se l'unità flash USB non ha immagini, viene visualizzato il messaggio **Nessun file rilevato**.

\* Non disponibile su tutti i modelli

SEGUE

275

►► Funzionamento base dell'impianto stereo ► Schermata Audio/Informazioni

### ■ Selezionare sfondo

1. Selezionare **Impostazioni**.
2. Selezionare **Info**.
3. Selezionare **Tipo Orologio/Sfondo**, quindi aprire la scheda **Sfondo**.
  - La schermata passa all'elenco degli sfondi.
4. Selezionare lo sfondo desiderato.
  - L'anteprima viene visualizzata sul lato sinistro dello schermo.
  - Sullo schermo viene visualizzato il menu a comparsa.
5. Selezionare **Imposta**.
  - La schermata torna all'elenco degli sfondi.

### ■ Cancellare sfondo

1. Selezionare **Impostazioni**.
2. Selezionare **Info**.
3. Selezionare **Tipo Orologio/Sfondo**, quindi aprire la scheda **Sfondo**.
  - La schermata passa all'elenco degli sfondi.
4. Selezionare lo sfondo che si desidera cancellare.
  - L'anteprima viene visualizzata sul lato sinistro dello schermo.
  - Sullo schermo viene visualizzato il menu a comparsa.
5. Selezionare **Cancella**.
  - Viene visualizzato un messaggio di conferma sullo schermo.
6. Selezionare **Sì** per cancellare completamente.
  - La schermata torna all'elenco degli sfondi.

### ► Impostazione sfondo

Dal menu a comparsa, selezionare **Anteprima** per visualizzare un'anteprima a schermo intero.

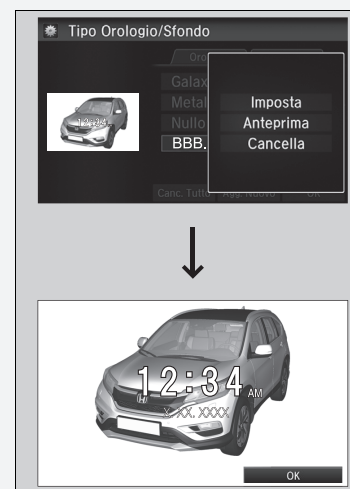

Per tornare alla schermata precedente, selezionare **OK** oppure premere il pulsante  (Indietro).



Se la dimensione del file è grande, la visualizzazione dell'anteprima potrebbe richiedere un po' di tempo.

Per eliminare tutti gli sfondi aggiunti, selezionare **Canc. Tutto**, quindi **Sì**.

## Schermata iniziale

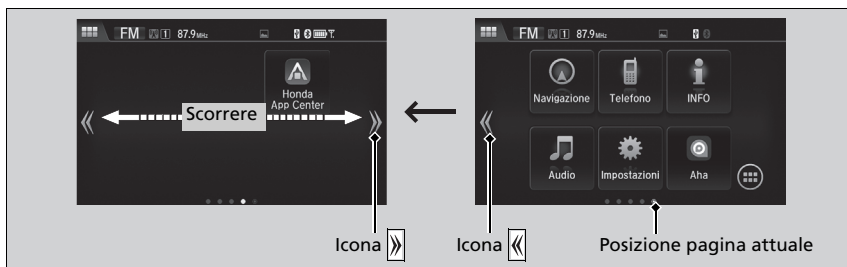
### ■ Come passare a una schermata successiva



Selezionando  o  oppure scorrendo la schermata verso sinistra o verso destra, si passa alla schermata successiva.

### ►► Come passare a una schermata successiva

La schermata iniziale ha 5 pagine (fissa). Non è possibile aggiungere ulteriori pagine.

Funzioni

SEGUE

277

## ►► Funzionamento base dell'impianto stereo ► Schermata Audio/Informazioni

## ■ Come utilizzare app e widget



Funzioni

1. Selezionare .
  - Viene visualizzata la schermata **Elenco app/widget**.
2. Selezionare l'app o il widget che si desidera usare.

Elenco delle app preinstallate:

- **Aha Radio:** Avvia l'app Aha Radio.
- **Browser:** Visualizza il browser Web utilizzato dallo smartphone e dalla connessione Wi-Fi.
- **Calcolatrice:** Visualizza la calcolatrice.
- **Calendario:** Visualizza il calendario.
- **Orologio:** Visualizza l'orologio.
- **Download:** Visualizza i dati scaricati dal browser Web ecc.
- **Galleria:** Visualizza l'elenco delle immagini archiviate nell'impianto audio.
- **Garmin Navigator:** Avvia l'app di navigazione.
- **Honda App Center:** Visualizza Honda App Center.
- **Installazione App:** Installa e aggiorna le app memorizzate nell'unità flash USB. Tuttavia, è possibile installare e aggiornare le app solo tramite Honda App Center.
- **Musica:** Visualizza l'elenco musicale archiviato nell'impianto audio.
- **Ricerca:** Visualizzare le diverse schermate di recupero.
- **Impostazioni:** Visualizza la schermata di impostazione Android.

## ►► Come utilizzare app e widget

Tenere selezionata l'app o il widget desiderato per aggiungere il collegamento dell'app o del widget sulla schermata iniziale.

Se le app preinstallate non funzionano correttamente, provare a eseguire **Ripristino dati di fabbrica**. Nel caso in cui tali app non si avviino correttamente neanche dopo aver eseguito il **Ripristino dati di fabbrica**, rivolgersi a un concessionario.

Se si esegue **Ripristino dati di fabbrica**, tale operazione potrebbe ripristinare tutte le impostazioni di fabbrica.

► **Ripristino di tutte le impostazioni predefinite** P. 339

### ■ Come aggiungere icone di app o widget app nella schermata iniziale

È possibile aggiungere icone di app o widget nella schermata iniziale.



1. Tenere selezionato lo spazio vuoto sulla schermata iniziale.
  - Sullo schermo viene visualizzato il menu a comparsa.
2. Selezionare **Aggiungi app** o **Aggiungi widget**.
  - Viene visualizzata la schermata **Aggiungi app/widget**.

►► Funzionamento base dell'impianto stereo ► Schermata Audio/Informazioni



3. Tenere selezionata l'icona di app o widget che si desidera aggiungere.

► La schermo passa alla schermata

**Personalizzare pagina iniziale.**

4. Trascinare l'icona nel punto desiderato.

5. Selezionare **OK**.

► Lo schermo torna alla schermata iniziale.

### ■ Per spostare le icone nella schermata iniziale

È possibile cambiare posizione sulla schermata iniziale.



1. Tenere selezionata un'icona.
  - La schermo passa alla schermata **Personalizzare pagina iniziale.**
2. Trascinare l'icona nel punto desiderato.
3. Selezionare **OK**.
  - Lo schermo torna alla schermata iniziale.

### ►► Per spostare le icone nella schermata iniziale

È anche possibile spostare le icone **Telefono, Info, Audio, Impostazioni e Navigazione\*** nella stessa maniera.

\* Non disponibile su tutti i modelli

SEGUE



►► Funzionamento base dell'impianto stereo ► Schermata Audio/Informazioni

■ **Come cancellare le icone della schermata iniziale**

È possibile cancellare le icone della schermata iniziale.



1. Tenere selezionata un'icona.
  - La schermo passa alla schermata **Personalizzare pagina iniziale.**
2. Trascinare l'icona da eliminare sull'icona del cestino.
  - L'icona viene cancellata.
3. Selezionare **OK**.
  - Lo schermo torna alla schermata iniziale.

►► Come cancellare le icone della schermata iniziale

Non è possibile cancellare le icone **Telefono, Info, Audio, Impostazioni e Navigazione**.\*

Le app o i widget non saranno cancellati eliminando semplicemente l'icona dalla schermata iniziale.

### ■ Come modificare uno sfondo della schermata iniziale

È possibile modificare uno sfondo della schermata iniziale.



1. Tenere selezionato lo spazio vuoto sulla schermata iniziale.
  - Sullo schermo viene visualizzato il menu a comparsa.
2. Selezionare **Scegli sfondo**.
  - Sullo schermo viene visualizzato il menu a comparsa.



3. Selezionare un'app per la selezione degli sfondi.
4. Selezionare lo sfondo che si desidera modificare.
5. Selezionare **Imposta sfondo**.
  - Lo sfondo viene modificato e la visualizzazione torna alla schermata iniziale.

►► Funzionamento base dell'impianto stereo ► Schermata Audio/Informazioni

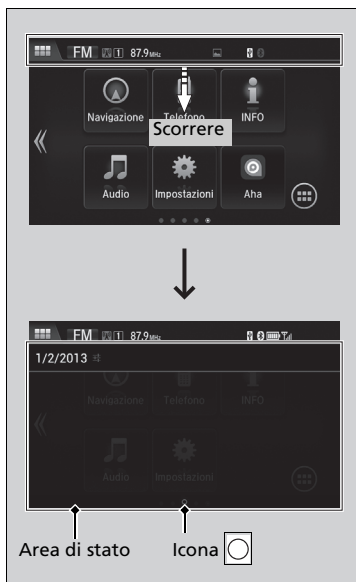

### Area di stato



Scorrere la parte superiore della schermata.

► Viene visualizzata l'area di stato.

Selezionare una voce per vederne i dettagli.

Selezionare  o scorrere verso l'alto l'icona  per chiudere l'area.

Funzioni

## Modifica dell'interfaccia della schermata

È possibile modificare il design dell'interfaccia della schermata.



1. Premere il pulsante .
2. Selezionare **Impostazioni**.
3. Selezionare **Sistema**.
4. Selezionare la scheda **Altro**.
5. Selezionare **Cambia skin**.
6. Viene visualizzato un messaggio di conferma sullo schermo. Selezionare **Sì**.

## Modifica dell'interfaccia della schermata

Dopo aver modificato il design dell'interfaccia, è necessario riavviare il sistema. Attendere alcuni istanti durante l'avvio dell'impianto.

È possibile modificare lo sfondo sulla schermata audio/informazioni.

► **Impostazione sfondo** P. 275

Se si cambia l'interfaccia dello schermo, alcune voci di impostazione saranno modificate.

► **Funzioni personalizzabili\*** P. 323

Funzioni

\* Non disponibile su tutti i modelli

SEGUE

285

►► Funzionamento base dell'impianto stereo ► Schermata Audio/Informazioni

## ■ Chiusura delle app

È possibile chiudere le app in esecuzione in background nel sistema.



1. Tenere premuto il pulsante .
2. Selezionare la scheda **Attiva**.
  - Se si seleziona la scheda **Attiva/Cronologia**, è possibile chiudere le app al momento in esecuzione e cancellare simultaneamente la cronologia delle attività delle app.
3. Selezionare l'app che si desidera chiudere.
4. Selezionare **Elimina**.
  - La schermata torna all'elenco delle app.

## ☒ Chiusura delle app

Se si lasciano app aperte in background, alcune di queste potrebbero non funzionare correttamente all'utilizzo successivo.

In tal caso, chiudere le app non utilizzate.

Per chiudere tutte le app nel sistema, selezionare **Cancella tutto**, quindi **Si**.

Funzioni

## Regolazione del suono

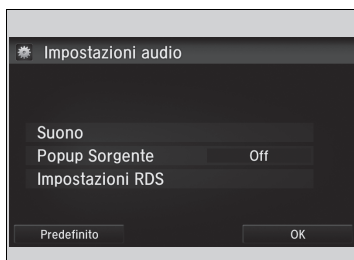

1. Premere il pulsante .
2. Selezionare **Impostazioni**.
3. Selezionare **Audio**.
4. Selezionare **Suono**.

Selezionare una scheda tra le opzioni seguenti:  
**BASSI, ALTI, DISSOLV., BILANC., SUBW**  
(Subwoofer)\*, **Compens. Vol. Velocità (SVC)**



### Regolazione del suono

L'SVC è dotato di quattro modalità: **Spento, Basso, Medio e Alto**.

L'SVC regola il livello del volume in base alla velocità del veicolo. Quando si accelera, il volume aumenta. Quando si decelera, il volume diminuisce.

Funzioni

\* Non disponibile su tutti i modelli

►► Funzionamento base dell'impianto stereo ► Configurazione display

## Configurazione display

È possibile modificare la luminosità o la scelta colore della schermata audio/informazioni.

### Modifica della luminosità dello schermo

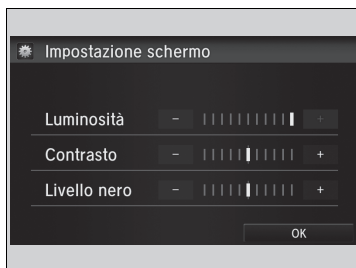

1. Premere il pulsante .
2. Selezionare **Impostazioni**.
3. Selezionare **Sistema**.
4. Selezionare la scheda **Display**.
5. Selezionare **Impostazione schermo**.
6. Selezionare l'impostazione desiderata.
7. Selezionare **OK**.

### Modifica della scelta colore della schermata

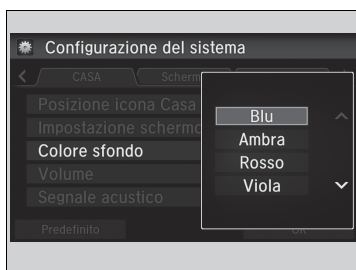

1. Premere il pulsante .
2. Selezionare **Impostazioni**.
3. Selezionare **Sistema**.
4. Selezionare la scheda **Display**.
5. Selezionare **Colore sfondo**.
6. Scegliere l'impostazione desiderata e selezionarla nuovamente.
  - Viene visualizzato un messaggio di conferma sullo schermo. Selezionare **Si** per riavviare il sistema.

### Modifica della luminosità dello schermo

Nello stesso modo, è possibile modificare le impostazioni **Contrasto** e **Livello nero**.

### Modifica della scelta colore della schermata

Il riavvio potrebbe richiedere alcuni minuti. Se la **Configurazione del sistema** è stata impostata sui valori predefiniti, quando viene modificata la scelta colore rispetto al colore predefinito, il sistema si riavvia.

► **Funzioni personalizzabili\*** P. 323

## Selezionare una Fonte audio

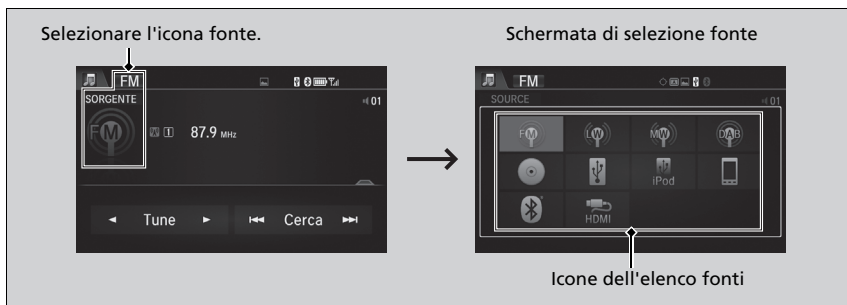

Selezionare l'icona della fonte attuale, quindi selezionare un'icona sull'elenco fonti per cambiare fonte audio.

## Limitazioni per il funzionamento manuale

Alcune funzioni manuali sono disabilitate o non operative durante il movimento del veicolo. Non è possibile selezionare un'opzione disabilitata fino all'arresto del veicolo.

### Selezionare una Fonte audio

Se si avviano le AUDIO apps preinstallate, **AUDIO Apps** viene visualizzato nella parte superiore sinistra dello schermo. Queste app preinstallate non possono essere visualizzate sulla schermata di selezione fonte. È possibile avviare tali AUDIO Apps da **Lista App/Widget**.



►► Funzionamento base dell'impianto stereo ►► Uso radio AM/FM

## Uso radio AM/FM

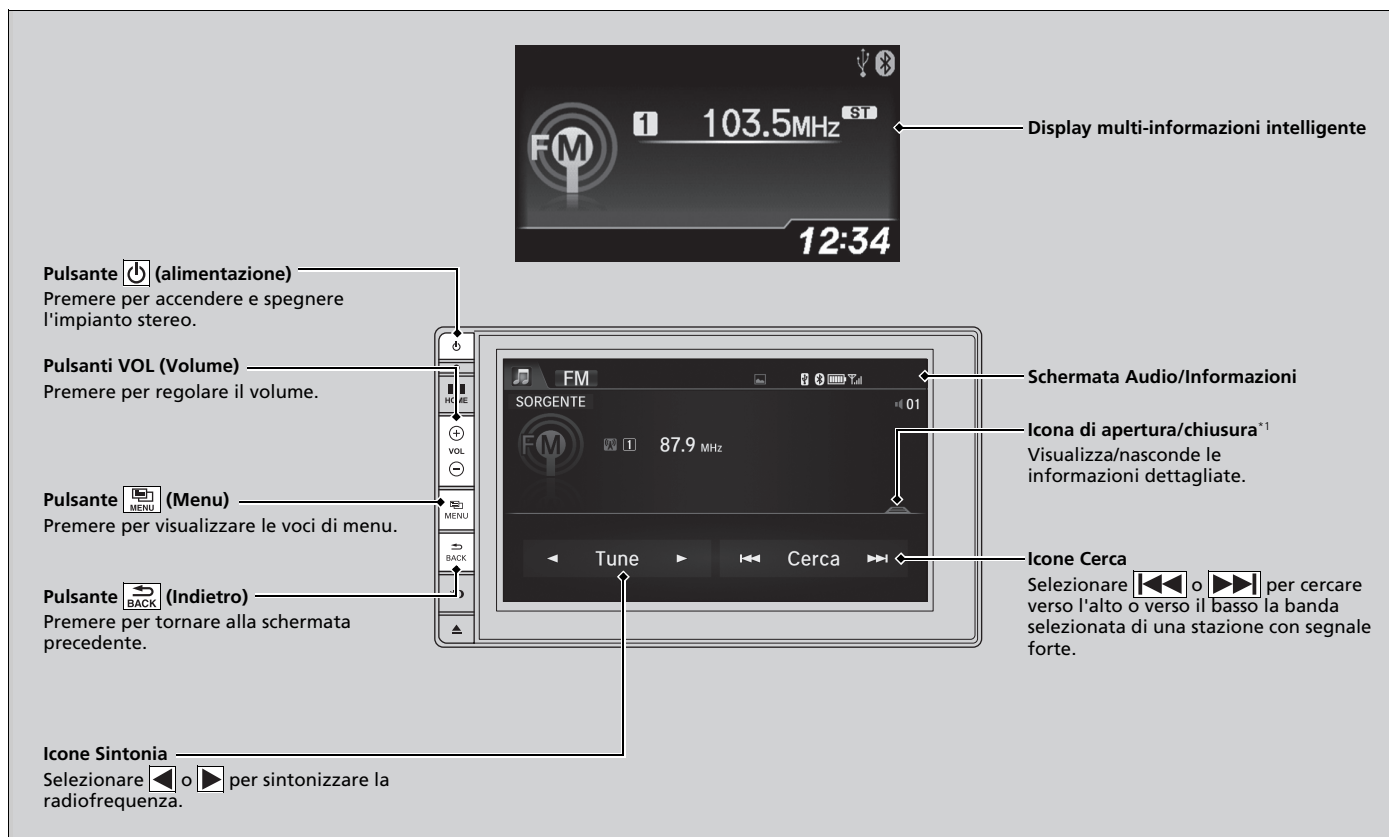

\*1: Alcuni o tutti gli elenchi potrebbero non essere visualizzati.

## ■ Memoria preselezionati

Per memorizzare una stazione:

1. Sintonizzarsi sulla stazione selezionata.
2. Premere il pulsante .
3. Selezionare **Salva preimpostate**.
4. Selezionare il numero preselezionato della stazione che si desidera memorizzare.

## ■ Lista stazioni

Elenca le stazioni con il segnale più forte sulla banda selezionata.

1. Premere il pulsante .
2. Selezionare **Lista stazioni**.
3. Selezionare la stazione.

## ■ Aggiornamento manuale

Consente di aggiornare in qualsiasi momento l'elenco stazioni disponibili.

1. Premere il pulsante .
2. Selezionare **Lista stazioni**.
3. Selezionare **Aggiorna lista**.

## ■ Scan

Consente di riprodurre ciascuna delle stazioni con segnale più forte sulla banda selezionata per 10 secondi.

1. Premere il pulsante .
2. Selezionare **Scan**.

Per disattivare la funzione di scansione, selezionare **Annulla scansione**.

## ►► Memoria preselezionati

La spia **ST** viene visualizzata sul display per indicare la ricezione di trasmissioni FM stereo.

La riproduzione stereo in AM non è disponibile.

Selezione delle modalità audio

Premere il pulsante **SOURCE** sul volante o selezionare **FONTI** sullo schermo.

► **Comandi a distanza impianto stereo** P. 245

È inoltre possibile cambiare modalità, selezionando **Modif. Sorgente** nella schermata **Menu Audio**.

Nella memoria preselezionati è possibile memorizzare 6 stazioni AM e 12 stazioni FM.

►► Funzionamento base dell'impianto stereo ► Uso radio AM/FM

## Radio Data System (RDS)

Fornisce informazioni sui dati di testo correlati alla stazione FM selezionata compatibile per RDS.

### ■ Individuazione di una stazione RDS da Lista stazioni

1. Premere il pulsante  mentre si ascolta una stazione FM.
2. Selezionare **Lista stazioni**.
3. Selezionare la stazione.

### ■ Aggiornamento manuale

Consente di aggiornare in qualsiasi momento l'elenco stazioni disponibili.

1. Premere il pulsante  mentre si ascolta una stazione FM.
2. Selezionare **Lista stazioni**.
3. Selezionare **Aggiorna lista**.

### ■ Testo radio

Visualizza le informazioni del testo radio della stazione RDS selezionata.

1. Premere il pulsante .
2. Selezionare **Testo radio**.

### ■ Scan

Consente di riprodurre ciascuna delle stazioni con segnale più forte sulla banda selezionata per 10 secondi.

1. Premere il pulsante .
2. Selezionare **Scan**.

Per disattivare la funzione di scansione, selezionare **Annulla scansione**.

## Radio Data System (RDS)

Quando si seleziona una stazione FM in grado di utilizzare il sistema RDS, questo si attiva automaticamente e sul display della frequenza viene visualizzato il nome della stazione. Tuttavia, quando il segnale di quella stazione diventa debole, sul display non viene più visualizzato il nome della stazione ma la frequenza.

## Riproduzione DAB (Digital Audio Broadcasting)

**Display multi-informazioni intelligente**

**Pulsante (alimentazione)**  
Premere per accendere e spegnere l'impianto stereo.

**Pulsanti VOL (Volume)**  
Premere per regolare il volume.

**Pulsante (Menu)**  
Premere per visualizzare le voci di menu.

**Pulsante (Indietro)**  
Premere per tornare alla schermata precedente.

**Icone Ensemble**  
Selezionare o per sintonizzare la frequenza.

**Schermata Audio/Informazioni**

**Icona di apertura/chiusura<sup>\*1</sup>**  
Visualizza/nasconde le informazioni dettagliate.

**Icone di servizio**  
Selezionare o per cercare verso l'alto o verso il basso la banda selezionata di una stazione con segnale forte.

Funzioni

\*1: Alcuni o tutti gli elenchi potrebbero non essere visualizzati.

►► Funzionamento base dell'impianto stereo ► Riproduzione DAB (Digital Audio Broadcasting)

### ■ Memoria preselezionati

Consente di memorizzare una stazione:

1. Sintonizzarsi sulla stazione selezionata.
2. Premere il pulsante .
3. Selezionare **Salva preimpostate**.
4. Selezionare il numero preselezionato della stazione che si desidera memorizzare.

### ■ Elenco ensemble

Consente di elencare le stazioni con il segnale più forte.

1. Premere il pulsante .
2. Selezionare **Elenco ensemble**.
3. Selezionare la stazione.

### ■ Aggiornamento manuale

Consente di aggiornare in qualsiasi momento l'elenco stazioni disponibili.

1. Premere il pulsante .
2. Selezionare **Elenco ensemble**.
3. Selezionare **Aggiorna lista**.

### ■ Scan

Consente di riprodurre ciascuna delle stazioni con segnale più forte sulla banda selezionata per 10 secondi.

1. Premere il pulsante .
2. Selezionare **Scan**.
3. Selezionare **Scansione ensemble** o **Analisi servizio**.

Per disattivare la funzione di scansione, selezionare **Annulla scansione**.

### ►► Riproduzione DAB (Digital Audio Broadcasting)

Selezione delle modalità audio

Premere il pulsante **SOURCE** sul volante o selezionare **FONTE** sullo schermo.

► **Comandi a distanza impianto stereo** P. 245

È inoltre possibile cambiare modalità, selezionando **Modif. Sorgente** nella schermata **Menu Audio**.

Nella memoria di preselezione è possibile memorizzare 12 stazioni DAB.

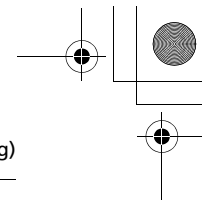

►► Funzionamento base dell'impianto stereo ► Riproduzione DAB (Digital Audio Broadcasting)

### ■ Testo radio

Visualizza le informazioni del testo radio della stazione DAB selezionata.

1. Premere il pulsante .
2. Selezionare **Testo radio**.

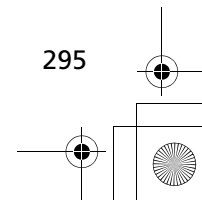
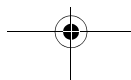
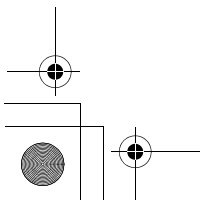
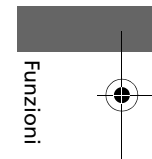
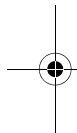

►► Funzionamento base dell'impianto stereo ►► Riproduzione di un CD

Modelli con sistema di navigazione

## Riproduzione di un CD

L'impianto audio è in grado di riprodurre CD audio, CD-R e CD-RW in formato MP3 o WMA o AAC\*1. Con il CD inserito, selezionare la modalità CD.

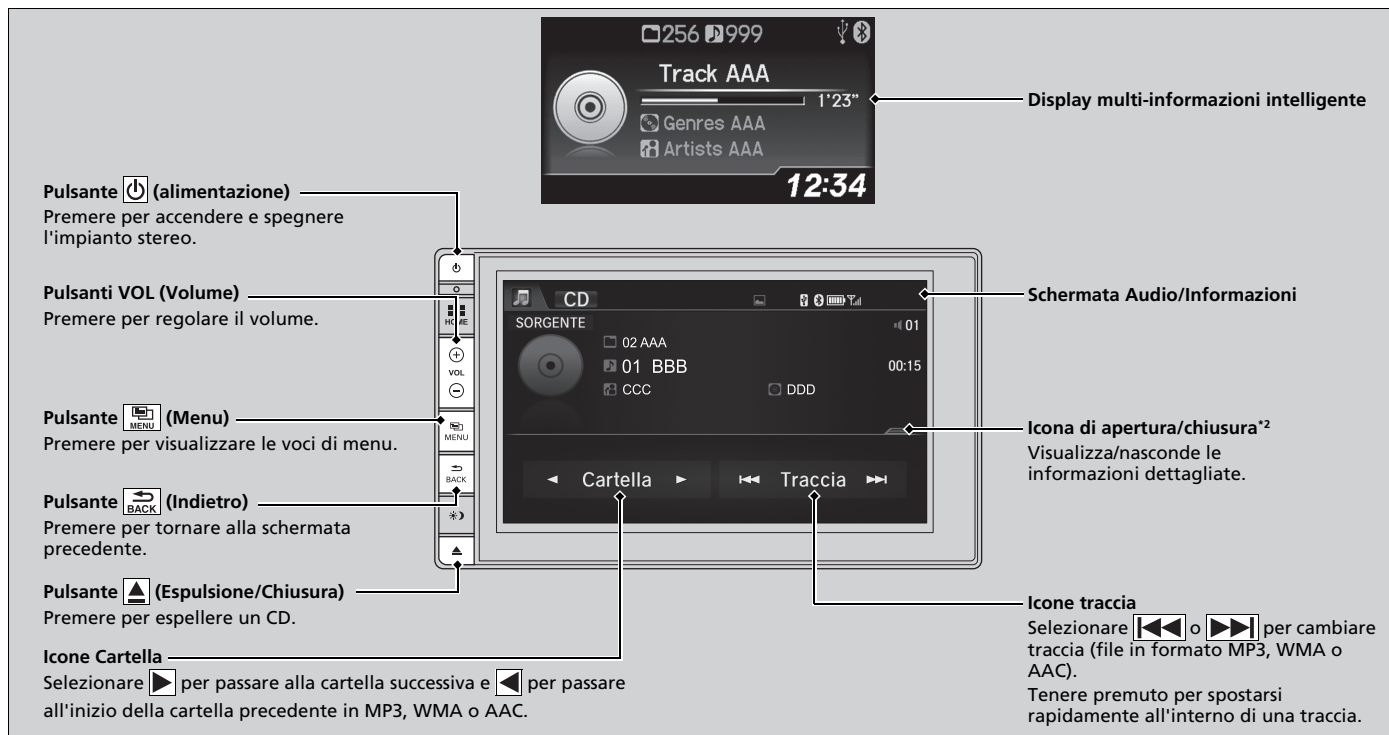

\*1: Questa unità è in grado di riprodurre soltanto file in formato AAC registrati con iTunes.

\*2: Alcuni o tutti gli elenchi potrebbero non essere visualizzati.

## Come selezionare un file dall'elenco delle ricerche musicali (MP3/WMA/AAC)



1. Premere il pulsante  e selezionare **Cerca musica**.

2. Selezionare una cartella.

3. Selezionare una traccia.

## ►► Riproduzione di un CD

### AVVISO

Non utilizzare CD con etichette adesive. L'etichetta può fare inceppare il CD nell'unità.

I file WMA protetti tramite sistema DRM (Digital Rights Management) non possono essere riprodotti.

In questo caso, l'impianto audio visualizza **File non compatibile**, quindi passa alla traccia successiva.

I dati di testo compaiono sul display nei seguenti casi:

- Quando si seleziona una cartella, un file o un brano nuovi.
- Quando si passa dalla modalità audio a CD.
- Quando si inserisce un CD.

Se il CD viene espulso ma non viene rimosso dalla sede, il sistema ricarica il CD automaticamente dopo alcuni secondi.



## ►► Funzionamento base dell'impianto stereo ►► Riproduzione di un CD

### ■ Selezione di una modalità di riproduzione

Le modalità di riproduzione rapida, ripetizione e riproduzione casuale possono essere selezionate durante la riproduzione di una traccia o di un file.

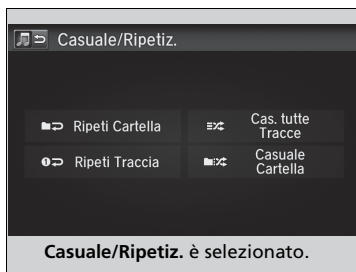

1. Premere il pulsante .
2. Selezionare **Scan** o **Casuale/Ripetiz..**
3. Selezionare una modalità.

### ■ Disattivazione della modalità di riproduzione

1. Premere il pulsante .
2. Selezionare la modalità che si desidera disattivare.

### ►► Selezione di una modalità di riproduzione

Opzioni del menu Modo riproduzione

#### **Scan**

**Scansione cartelle** (MP3/WMA/AAC): fornisce una riproduzione breve di 10 secondi del primo file di ciascuna delle cartelle principali.

**Scansione tracce**: fornisce una riproduzione breve di 10 secondi del CD (tutti i file presenti nella cartella corrente in MP3, WMA o AAC).

#### **Casuale/Ripetiz.**

**Ripeti Cartella** (MP3/WMA/AAC): ripete tutti file nella cartella corrente.

**Ripeti Traccia**: ripete la traccia/file corrente.

**Casuale Cartella** (MP3/WMA/AAC): riproduce tutti i file nella cartella corrente in ordine casuale.

**Cas. tutte Tracce**: riproduce tutti i brani/file in ordine casuale.

## Riproduzione di un iPod

Collegare l'iPod alla porta USB utilizzando il connettore USB, quindi selezionare la modalità iPod.

► **Porte USB\*** P. 242

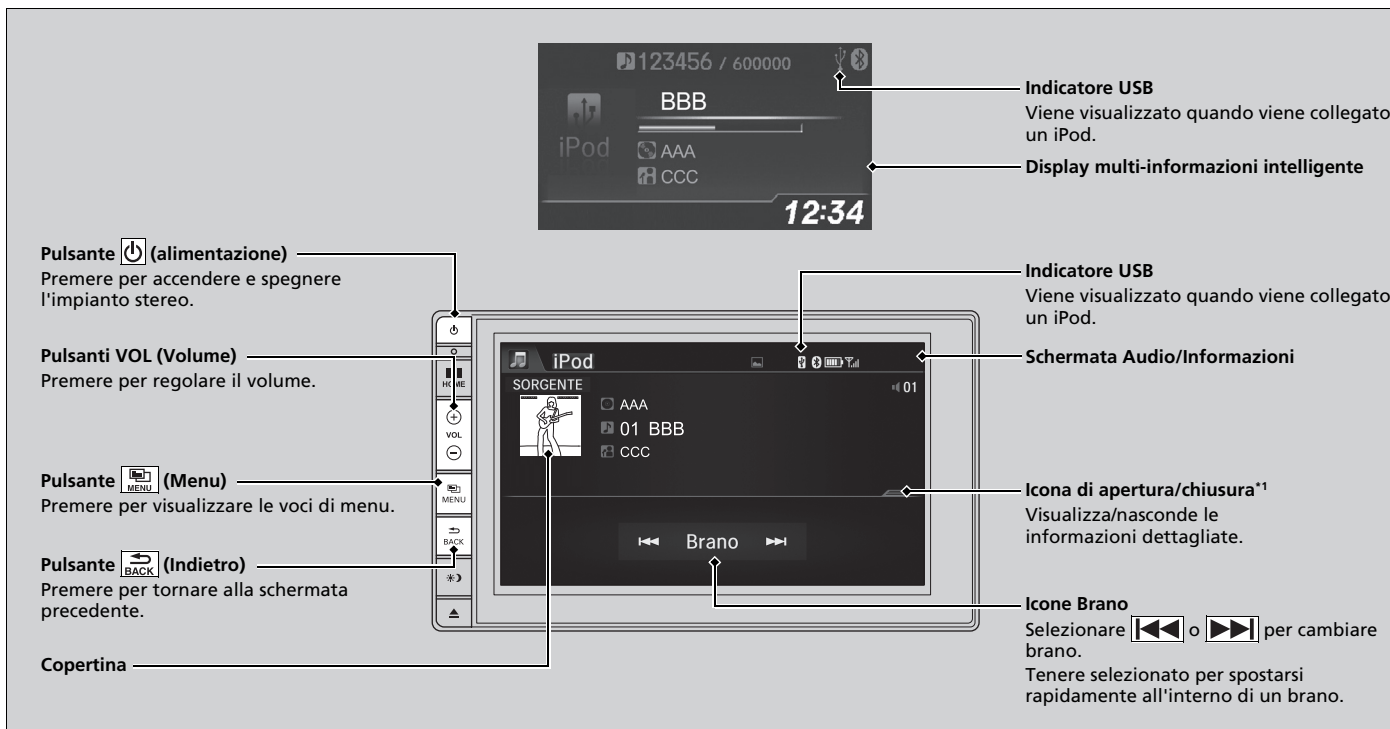

\*1: Alcuni o tutti gli elenchi potrebbero non essere visualizzati.

\* Non disponibile su tutti i modelli

## Come selezionare un brano dall'elenco delle ricerche musicali



1. Premere il pulsante  e selezionare **Cerca musica**.

2. Selezionare le voci di quel menu.

## ►► Riproduzione di un iPod

Le funzioni disponibili possono variare a seconda del modello o della versione. Alcune funzioni potrebbero non essere disponibili sull'impianto stereo di questo veicolo.

In caso di problemi, potrebbe venire visualizzato un messaggio di errore sulla schermata audio/informazioni.

**► Messaggi di errore dell'impianto stereo**  
P. 315

Se si usa l'app musicale dell'iPhone/iPod mentre il telefono è collegato all'impianto audio, non sarà più possibile utilizzare la stessa app sulla schermata audio/informazioni. Se necessario, ricollegare il dispositivo.

Selezionare **Modif. dispos. USB** nella schermata **Menu Audio** per cambiare dispositivo USB.

## ■ Selezione di una modalità di riproduzione

Le modalità di ripetizione e di riproduzione casuale possono essere selezionate durante la riproduzione di un file.

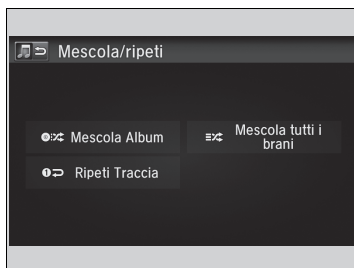

1. Premere il pulsante .
2. Selezionare **Mischia/Ripeti**.
3. Selezionare una modalità.

## ■ Disattivazione della modalità di riproduzione

1. Premere il pulsante .
2. Selezionare la modalità che si desidera disattivare.

## ☒ Selezione di una modalità di riproduzione

Opzioni del menu Modo riproduzione

**Mischia album:** riproduce tutti gli album nell'elenco selezionato (playlist, artisti, album, brani, podcast, generi, autori o audiolibri) in ordine casuale.

**Mischia tutti i brani:** riproduce tutti i file nell'elenco selezionato (playlist, artisti, album, brani, podcast, generi, autori o audiolibri) in ordine casuale.

**Ripeti Brano:** ripete il brano corrente.

►► Funzionamento base dell'impianto stereo ► Riproduzione da un'unità flash USB

## Riproduzione da un'unità flash USB

L'impianto audio è in grado di leggere e riprodurre file audio o file video contenuti in un'unità flash USB in formato MP3, WMA, AAC\*1 o WAV.

Collegare l'unità flash USB alla porta USB, quindi selezionare la modalità USB.

► **Porte USB\*** P. 242

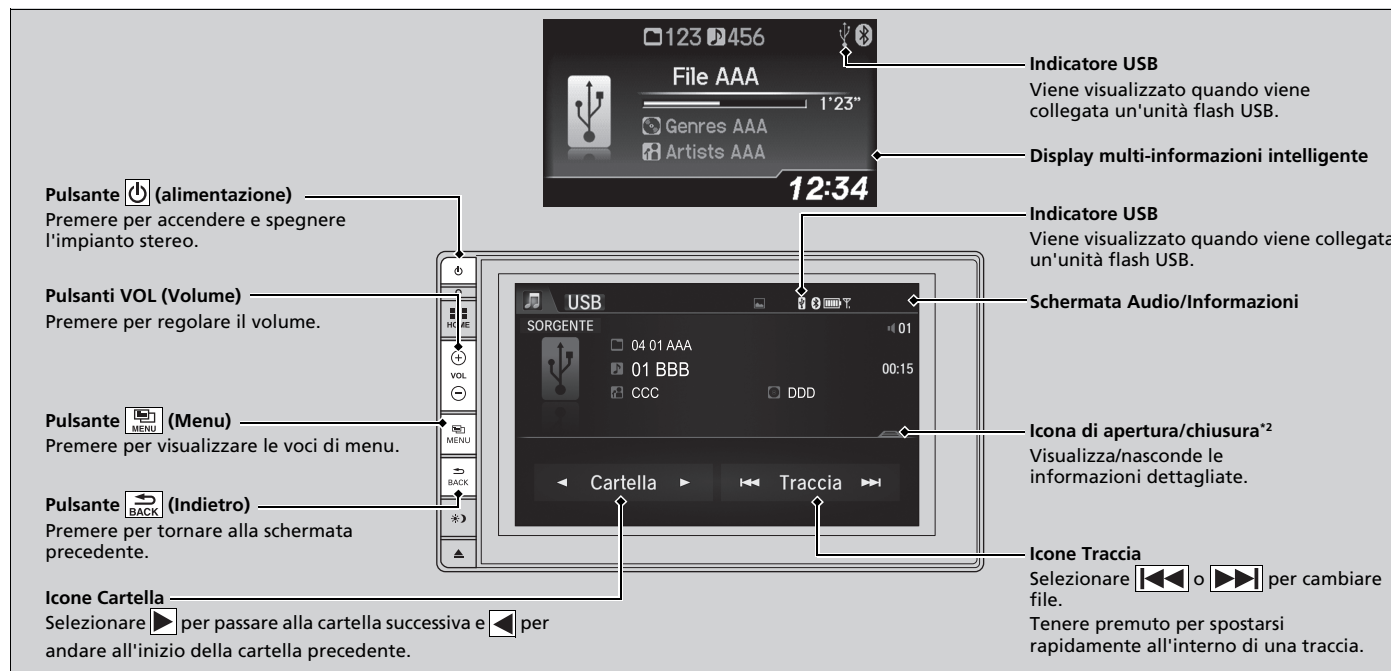

\*1: Questa unità è in grado di riprodurre soltanto file in formato AAC registrati con iTunes.

\*2: Alcuni o tutti gli elenchi potrebbero non essere visualizzati.

## Come selezionare un file dall'elenco delle ricerche musicali



1. Premere il pulsante  e selezionare **Cerca musica**.

2. Selezionare **Musica** o **Film**.

3. Selezionare una cartella.

4. Selezionare una traccia.

## ► Riproduzione da un'unità flash USB

Utilizzare le unità flash USB consigliate.

► **Informazioni generali sull'impianto stereo**  
P. 319

I file WMA protetti tramite sistema DRM (Digital Rights Management) non possono essere riprodotti. In questo caso, l'impianto audio visualizza **File non compatibile**, quindi passa alla traccia successiva.

In caso di problemi, potrebbe venire visualizzato un messaggio di errore sulla schermata audio/informazioni.

► **Messaggi di errore dell'impianto stereo**  
P. 315

Selezionare **Modif. dispos. USB** nella schermata **Menu Audio** per cambiare dispositivo USB.

## ►► Funzionamento base dell'impianto stereo ►► Riproduzione da un'unità flash USB

### ■ Selezione di una modalità di riproduzione

Le modalità di scansione, ripetizione e riproduzione casuale possono essere selezionate durante la riproduzione di un file.



1. Premere il pulsante .
2. Selezionare **Scan** o **Casuale/Ripetiz.**
3. Selezionare una modalità.

### ■ Disattivazione della modalità di riproduzione

1. Premere il pulsante .
2. Selezionare la modalità che si desidera disattivare.

### ►► Selezione di una modalità di riproduzione

Opzioni del menu Modo riproduzione

#### Scan

**Scansione cartella:** fornisce una riproduzione breve di 10 secondi del primo file di ciascuna delle cartelle principali.  
**Scansione traccia (Scansione film\*1):** Fornisce una riproduzione breve di 10 secondi di tutti i file nella cartella corrente.

#### Casuale/Ripetiz.

**Ripeti Cartella:** ripete tutti file nella cartella corrente.

**Ripeti Traccia (Ripeti Film\*1):** ripete il file corrente.

**Casuale Cartella:** riproduce tutti i file nella cartella corrente in ordine casuale.

**Cas. tutte Tracce (Cas. tutti Film\*1):** riproduce tutti i file in ordine casuale.

Durante la riproduzione di un file video:

**Lettura/Pausa:** Selezionare per ripristinare o riprodurre un file.

**Stop:** Selezionare per interrompere la riproduzione di un file.

\*1: Durante la riproduzione di un file video

## Riproduzione con audio *Bluetooth*®

L'impianto stereo consente di ascoltare musica dal proprio telefono *Bluetooth* compatibile. Tale funzione è disponibile quando il telefono è abbinato e connesso al sistema telefonico vivavoce (HFT) del veicolo.

► **Config. telefono** P. 370

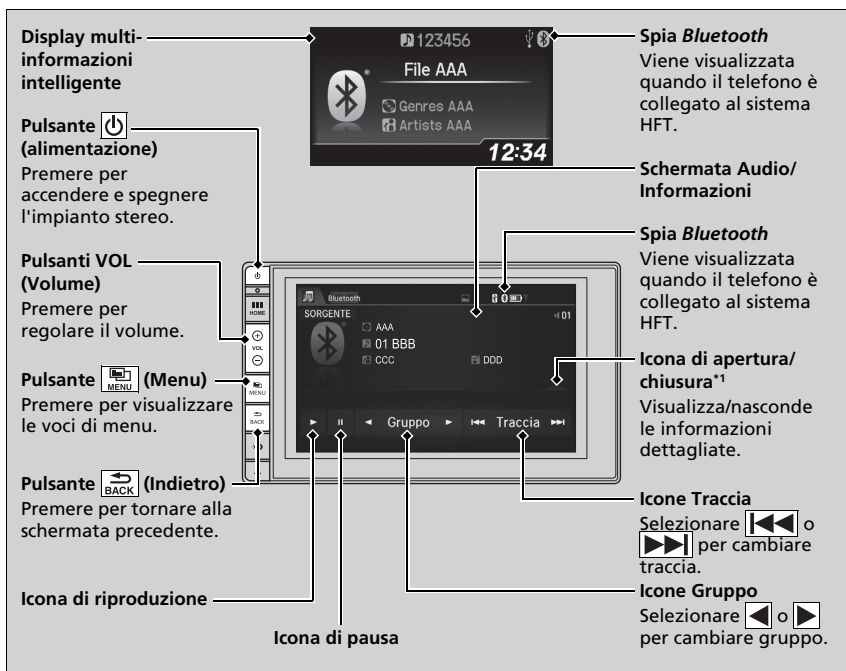

\*1: A seconda del dispositivo *Bluetooth*® collegato, alcuni o tutti gli elenchi potrebbero non essere visualizzati.

### ►► Riproduzione con audio *Bluetooth*®

Non tutti i telefoni abilitati *Bluetooth* con capacità di streaming audio sono compatibili. Per verificare se il telefono è compatibile, chiedere al concessionario.

Potrebbe essere illegale eseguire alcune funzioni sui dispositivi dati durante la guida.

Con HFT è possibile utilizzare un solo telefono alla volta. Quando ci sono più di due telefoni abbinati nel veicolo, il primo telefono abbinato trovato dal sistema viene collegato automaticamente.

Se al sistema HFT è abbinato più di un telefono, la riproduzione verrà avviata con leggero ritardo.

In alcuni casi, il nome dell'artista, dell'album o della traccia potrebbe non essere visualizzato correttamente.

Su alcuni dispositivi, determinate funzioni potrebbero non essere disponibili.

Funzioni

SEGUE

305



►► Funzionamento base dell'impianto stereo ► Riproduzione con audio *Bluetooth*®

### Riproduzione di file audio *Bluetooth*®

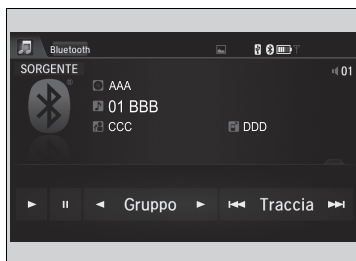

1. Assicurarsi che il telefono sia abbinato e connesso al sistema.

► **Config. telefono** P. 370

2. Selezionare la modalità Audio *Bluetooth*®.

Se il telefono non viene riconosciuto, potrebbe essere già connesso un altro telefono compatibile con il sistema HFT, non compatibile con l'impianto audio *Bluetooth*®.

### Messa in pausa o ripresa della riproduzione di un file

Selezionare l'icona di riproduzione o di pausa.

### Ricerca di musica

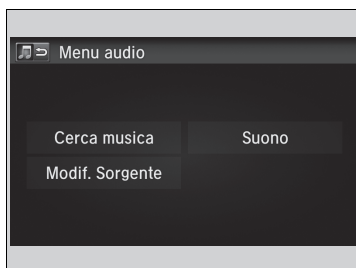

1. Premere il pulsante .
2. Selezionare **Cerca musica**.
3. Selezionare una categoria di ricerca (ad es., Album).
4. Selezionare una voce.
  - Inizia la riproduzione della selezione.

### Riproduzione di file audio *Bluetooth*®

Per riprodurre file audio, potrebbe essere necessario agire sul telefono. In questo caso, attenersi alle istruzioni del produttore.

La selezione di un'altra modalità interrompe la riproduzione della musica dal telefono.

### Ricerca di musica

A seconda del dispositivo *Bluetooth*® collegato, alcuni o tutti gli elenchi potrebbero non essere visualizzati.

## Riproduzione di un video tramite HDMI™

L'impianto audio consente di riprodurre video da un dispositivo compatibile HDMI.  
Collegare il dispositivo, utilizzando un cavo HDM™, quindi selezionare la modalità HDM™.

► Porta HDM™\* P. 243

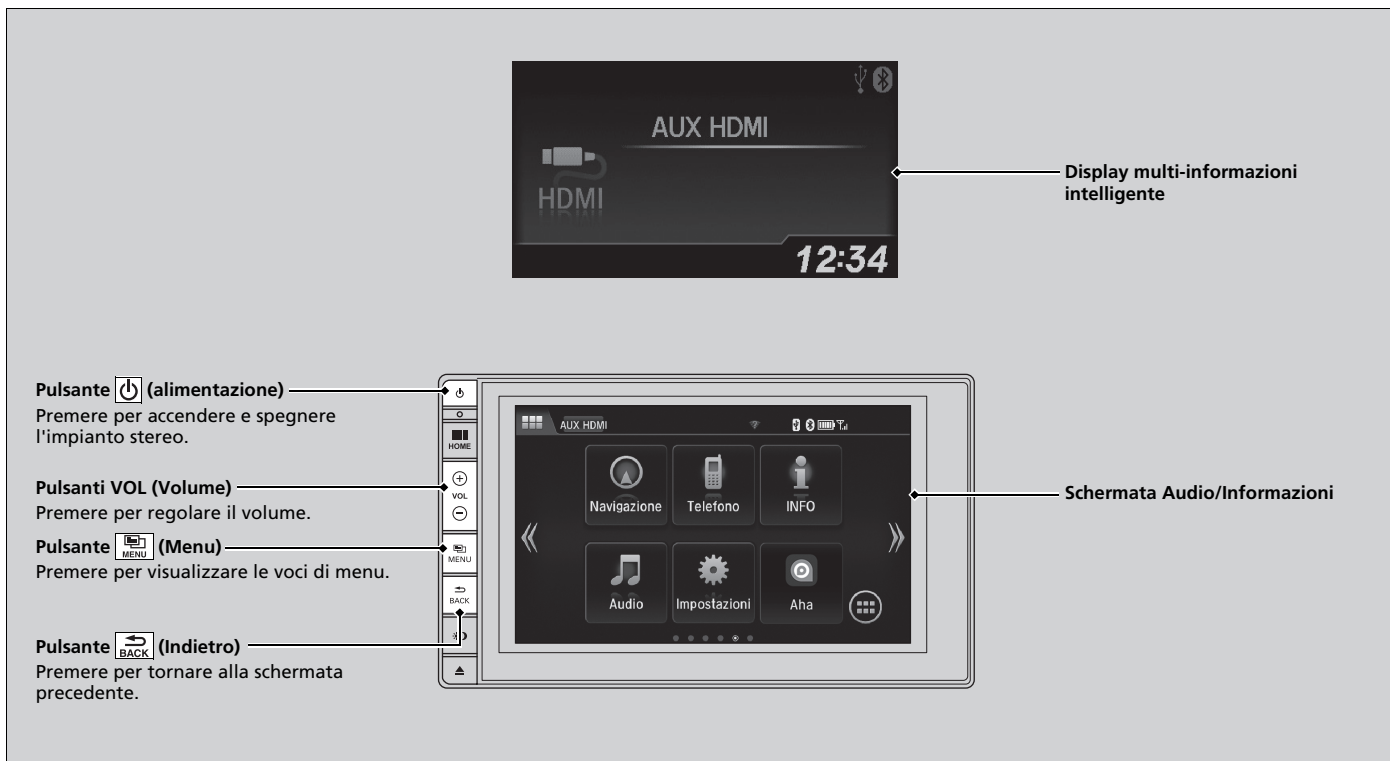

\* Non disponibile su tutti i modelli

►► Funzionamento base dell'impianto stereo ► Riproduzione di un video tramite HDMI™

### Modifica dell'aspetto della schermata

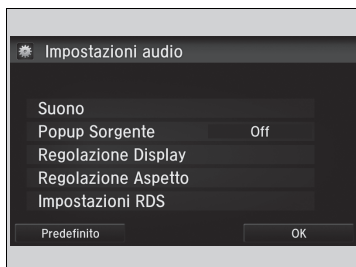

1. Premere il pulsante .
2. Selezionare **Impostazioni**.
3. Selezionare **Audio**.
4. Selezionare **Regolazione Aspetto**.
5. Selezionare l'impostazione desiderata.
6. Selezionare **OK**.

Funzioni

### ► Riproduzione di un video tramite HDMI™

Questa funzione è limitata durante la guida. Per riprodurre video, arrestare il veicolo e inserire il freno di stazionamento.

## On Board Apps

Honda Connect consente di utilizzare On Board Apps che possono essere create da Honda o da terzi. Le app possono essere già installate o possono essere scaricate tramite Honda App Center. Alcune app richiedono l'accesso a Internet che è possibile stabilire tramite connessione Wi-Fi.

### ☒ Connessione Wi-Fi P. 312

Per maggiori informazioni, visitare il seguente indirizzo Web:  
<https://ivhs.os.ixonos.com/honda/help>

### ☒ On Board Apps

Assicurarsi che l'impostazione GPS sia attivata prima di utilizzare Honda App Center.

#### ☒ Funzioni personalizzabili\* P. 323

Anche se si cambia il **Colore sfondo** sulla schermata **Configurazione del sistema**, tale modifica non risulterà nella schermata Honda App Center.

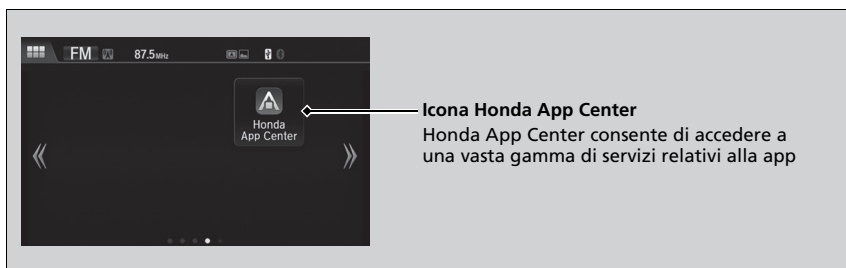

- L'utilizzo di un impianto audio video durante la guida può distogliere l'attenzione dalla strada, provocando incidenti con conseguenti lesioni gravi o letali. Azionare i comandi del sistema solo in condizioni di sicurezza. **Attenersi alle normative in vigore quando si utilizza questo dispositivo.**
- Le app sull'unità centrale sono soggette a modifica in qualsiasi momento. Ciò significa che potrebbero non essere disponibili o che potrebbero funzionare in modo differente. Honda non sarà ritenuta responsabile in tali casi.
- Le app disponibili sul dispositivo possono essere fornite da entità diverse da Honda per le quali potrebbero essere applicati costi o potrebbero essere necessarie licenze software di terzi.
- Potrebbero essere applicati costi di roaming e utilizzo dati derivanti dall'uso delle applicazioni sul dispositivo in combinazione con il proprio telefono cellulare; in tal caso, Honda non sarà responsabile di tali costi. Honda consiglia di rivolgersi preventivamente al proprio operatore di telefonia mobile.
- Il download delle applicazioni da Honda App Center sarà soggetto ai Termini e alle Condizioni descritte su: <https://ivhs.os.ixonos.com/honda/help>, e potrebbero essere a pagamento.

\* Non disponibile su tutti i modelli

►► Funzionamento base dell'impianto stereo ► Collegamento dello smartphone

## Collegamento dello smartphone

Alcune app per smartphone possono essere visualizzate e utilizzate sulla schermata audio/informazioni quando il telefono è collegato all'impianto audio. È possibile collegare il proprio telefono tramite cavo o in modalità wireless.

► **Collegamento dell'iPhone** P. 311

► **Modalità Wi-Fi (impostazione per la prima volta)** P. 312

Per utilizzare il collegamento tramite smartphone, è necessario abbinare prima quest'ultimo all'impianto audio tramite *Bluetooth*®.

► **Config. telefono** P. 370

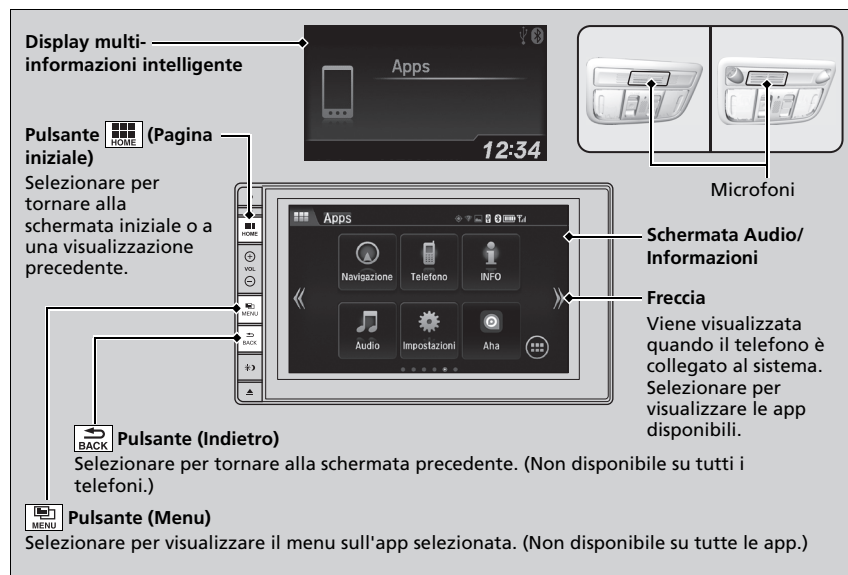

### ►► Collegamento dello smartphone

Parcheggiare in un luogo sicuro prima di collegare il proprio telefono e durante il funzionamento delle app visualizzate.

Non tutti i telefoni sono compatibili con il sistema. Il sistema non visualizza tutte le app disponibili sullo smartphone e alcune applicazioni devono essere preinstallate. Contattare il concessionario per ulteriori dettagli.

È necessario attivare il collegamento *Bluetooth*® sul proprio smartphone se è collegato un altro dispositivo elettronico.

► **Come modificare il telefono attualmente abbinato** P. 371

Quanto indicato di seguito può variare in base al tipo di telefono:

- Come collegare uno smartphone al sistema.
  - App che possono essere utilizzate sullo schermo.
  - Tempo di risposta/tempo di aggiornamento visualizzazione
- L'impianto audio non supporta tutte le app. Rivolgersi al fornitore delle app per eventuali domande sulle relative caratteristiche.

Non farsi distrarre dal display durante la guida del veicolo.

## Collegamento dell'iPhone

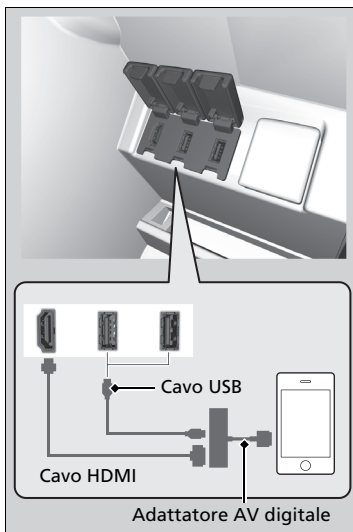

1. Collegare il telefono all'impianto audio tramite *Bluetooth*®.

► **Config. telefono** P. 370

2. Collegare l'adattatore AV digitale alla porta HDMI™.

3. Collegare l'adattatore AV digitale all'iPhone.  
► Attendere fino alla visualizzazione di una freccia sulla schermata iniziale.

4. Selezionare la freccia per visualizzare le app per smartphone disponibili sulla schermata audio/informazioni.

► Potrebbe essere necessario agire dal telefono.

5. Selezionare l'app che si desidera utilizzare dalla schermata audio/informazioni.

► Per tornare alla schermata precedente, premere il pulsante .

## Collegamento dell'iPhone

Assicurarsi di collegare prima l'adattatore AV digitale alla porta HDMI™. In caso contrario, il collegamento dello smartphone potrebbe non funzionare correttamente.

Per ricaricare il telefono, collegarlo anche alla porta USB.

Rivolgersi a un concessionario per informazioni sull'acquisto di un adattatore AV digitale o di un cavo HDMI™.

►► Funzionamento base dell'impianto stereo ► Connessione Wi-Fi

## Connessione Wi-Fi



È possibile collegare l'impianto audio a Internet utilizzando la connessione Wi-Fi ed esplorare i siti Web o utilizzare i servizi online dalla schermata audio/informazioni. Se il telefono è dotato di funzionalità hotspot mobile, è possibile eseguire il tethering sul telefono. Eseguire la procedura seguente per un'impostazione.

### Modalità Wi-Fi (impostazione per la prima volta)



1. Premere il pulsante .
2. Selezionare **Impostazioni**.
3. Selezionare **Bluetooth / Wi-Fi**.
4. Selezionare la scheda **Wi-Fi**.
5. Selezionare **Stato ON/OFF Wi-Fi**, quindi **ON**.
6. Selezionare **Elenco disp. Wi-Fi**.
  - Assicurarsi che l'impostazione Wi-Fi del telefono sia in modalità punto di accesso (tethering).
  - Scegliere il telefono che si desidera collegare al sistema.
  - Se, nell'elenco, non si riesce a trovare il telefono che si desidera collegare, selezionare **Scan**.



7. Selezionare **Connetti**.
  - Inserire la password del telefono e selezionare **OK**.
  - Quando la connessione è stata stabilita correttamente, nell'elenco viene visualizzata l'icona .
8. Premere il pulsante  per tornare alla schermata iniziale.

### Modalità Wi-Fi (impostazione per la prima volta)

Non è possibile eseguire la procedura di impostazione mentre il veicolo è in movimento. Parcheggiare in un luogo sicuro per impostare l'impianto stereo in modalità Wi-Fi.

Per alcuni fornitori del servizio di comunicazione il tethering è a pagamento. Controllare il contratto sottoscritto per il telefono.

Consultare il manuale del telefono per sapere se il dispositivo ha la funzione di connettività Wi-Fi.

È possibile verificare se la connessione Wi-Fi è attiva o disattiva tramite l'icona  nell'**Elenco disp. Wi-Fi**. La velocità di trasmissione e altre informazioni non saranno visualizzate in questa schermata.

Se non è possibile inserire la password tramite la tastiera visualizzata, cambiare tale tastiera con una che ne consenta l'inserimento dall'ordine seguente:

**Impostazioni** → **Android** → **Lingua e inserimento** → selezionare  accanto a **Tastiera Android** → **Lingua e immissione** → deselezionare la casella accanto a **Usa lingua di sistema** → selezionare le lingue della tastiera alle quali è possibile accedere.

### ■ Modalità Wi-Fi (dopo aver eseguito l'impostazione iniziale)

Assicurarsi che l'impostazione Wi-Fi del telefono sia in modalità punto di accesso (tethering).

### ☒ Modalità Wi-Fi (dopo aver eseguito l'impostazione iniziale)

#### Utenti iPhone

Dopo l'avvio del telefono, potrebbe essere necessario eseguire una procedura di inizializzazione per la connessione Wi-Fi.

Funzioni



►► Funzionamento base dell'impianto stereo ►► Siri Eyes Free

## Siri Eyes Free

È possibile parlare a Siri utilizzando il pulsante microfono  sul volante quando l'iPhone è abbinato al sistema HFT (sistema telefonico vivavoce).

► **Config. telefono** P. 370

### ■ Uso di Siri Eyes Free

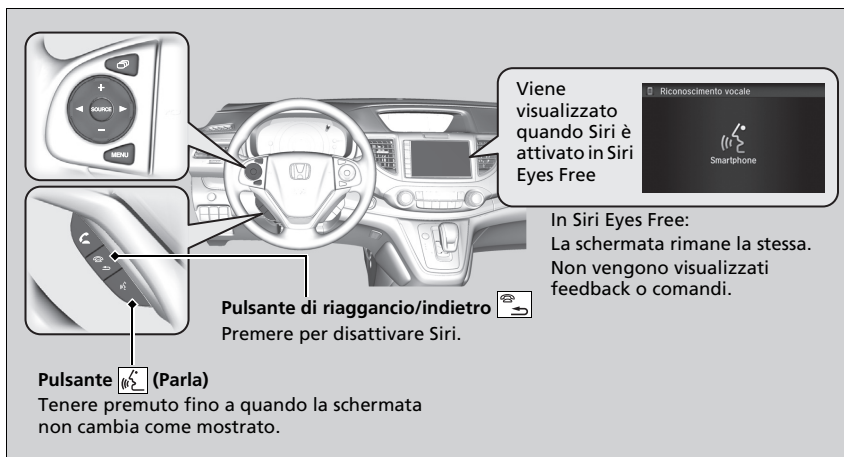

Funzioni

### ►► Siri Eyes Free

Siri è un marchio di Apple Inc.

Verificare sul sito Web di Apple Inc. le funzioni disponibili per Siri.

Durante la guida del veicolo, consigliamo di utilizzare Siri invece di Siri Eyes Free.





### ►► Uso di Siri Eyes Free

Alcuni comandi funzionano solo su funzioni o app specifiche del telefono.

## Messaggi di errore dell'impianto stereo

### Lettores CD\*

Se si verifica un guasto relativo al disco, sul display potrebbe comparire uno dei seguenti messaggi di errore.

Messaggio di errore	Causa	Soluzione
<b>Errore temp</b>	Temperatura elevata	<ul style="list-style-type: none"> <li>• Spegnerne l'impianto stereo e lasciare raffreddare il lettore fino a quando il messaggio di errore scompare.</li> </ul>
<b>Non supportato<sup>*1</sup></b>	Formato del brano/file non supportato	<ul style="list-style-type: none"> <li>• Il brano/file corrente verrà saltato. Verrà riprodotto automaticamente il brano/file successivo supportato.</li> </ul>
<b>File non compatibile<sup>*2</sup></b>		
<b>Disco rovinato</b> <b>Leggere il libretto istruzioni</b> <b>Premere espulsione<sup>*1</sup></b>	Guasto meccanico	<ul style="list-style-type: none"> <li>• Premere il pulsante di espulsione <sup>*1</sup>/ (espulsione/<b>CLOSE</b>chiusura)<sup>*2</sup> e rimuovere il disco, quindi verificare che il messaggio di errore sia stato cancellato.</li> <li>• Verificare che il disco non sia danneggiato o deformato e inserirlo nuovamente. <ul style="list-style-type: none"> <li>☑ <b>Protezione dei CD</b> P. 319</li> </ul> </li> <li>• Se il messaggio di errore ricompare, premere il pulsante di espulsione <sup>*1</sup>/ (espulsione/<b>CLOSE</b>chiusura)<sup>*2</sup> ed estrarre il disco.</li> </ul>
<b>Disco rovinato</b> <b>Controllare Manuale istruzioni</b> <b>Premere espulsione<sup>*2</sup></b>		
<b>Guasto meccanico</b>		
<b>Disco difett.</b> <b>Leggere libretto istruzioni.<sup>*1</sup></b>	Guasto del servomeccanismo	<ul style="list-style-type: none"> <li>• Inserire un disco diverso. Se il nuovo disco viene riprodotto, il problema risiede nel primo disco.</li> <li>• Se il messaggio di errore ricompare o se il disco non può essere rimosso, contattare il concessionario. Non tentare di estrarre con forza il disco dal lettore.</li> </ul>
<b>Disco rovinato</b> <b>Leggere il Manuale utente<sup>*2</sup></b>		
<b>Controllare disco</b>	Guasto del disco	<ul style="list-style-type: none"> <li>• Controllare che il disco non sia danneggiato o deformato. <ul style="list-style-type: none"> <li>☑ <b>Protezione dei CD</b> P. 319</li> </ul> </li> </ul>

\*1: Impianto audio con un display

\*2: Impianto audio con due display

\* Non disponibile su tutti i modelli

►► Messaggi di errore dell'impianto stereo ► iPod/unità flash USB

## iPod/unità flash USB

Se si verifica un guasto durante l'ascolto dell'iPod o la riproduzione con un'unità flash USB, potrebbero venire visualizzati i seguenti messaggi di errore. Se non si riesce a cancellare il messaggio di errore, contattare il concessionario.

Messaggio di errore	Soluzione
<b>Errore USB</b>	Viene visualizzato quando è presente un problema nell'unità adattatore USB. Verificare che il dispositivo sia compatibile con l'unità adattatore USB.
<b>USB non compatibile<sup>*1</sup></b>	Viene visualizzato quando è collegato un dispositivo non compatibile. Scollegare il dispositivo. Quindi spegnere l'impianto stereo e riaccenderlo. Non ricollegare il dispositivo che ha causato il messaggio di errore.
<b>USB non compatibile Leggere il Manuale utente<sup>*2</sup></b>	
<b>Nessun brano<sup>*1</sup></b>	Viene visualizzato quando l'iPod è vuoto. Verificare che sul dispositivo siano memorizzati file compatibili.
<b>Ver. non supportata<sup>*1</sup></b>	Viene visualizzato quando è collegato un iPod non supportato. Se compare quando è collegato un iPod supportato, aggiornare il software dell'iPod all'ultima versione.
<b>Vers. non supportata<sup>*2</sup></b>	
<b>Riprova connessione<sup>*1</sup></b>	Viene visualizzato quando il sistema non riconosce l'iPod. Ricollegare l'iPod.
<b>Ripr. conness.<sup>*2</sup></b>	
<b>File non riproducibile</b>	Viene visualizzato quando i file nell'unità flash USB sono protetti tramite il sistema DRM o sono in formato non supportato. Questo messaggio di errore viene visualizzato per circa tre secondi, dopodiché il sistema passa al brano successivo.

\*1: Impianto audio con un display

\*2: Impianto audio con due display

►► Messaggi di errore dell'impianto stereo ► iPod/unità flash USB

Messaggio di errore	Soluzione
<b>Nessun dato</b>	<b>iPod</b> <sup>*1</sup> Viene visualizzato quando l'iPod è vuoto. Verificare che sul dispositivo siano memorizzati file compatibili. <b>Unità flash USB</b> Viene visualizzato quando l'unità flash USB è vuota oppure non contiene file MP3, WMA o AAC. Verificare che sul dispositivo siano memorizzati file compatibili.
<b>Non supportato</b>	Viene visualizzato quando è collegato un dispositivo non supportato. Se viene visualizzato quando viene collegato un dispositivo supportato, ricollegare il dispositivo.

\*1: Impianto audio con due display

## ►► Messaggi di errore dell'impianto stereo ►► Android/Apps

Modelli con due display

**Android/Apps**

Se si verifica un errore durante l'uso dell'impianto audio o delle app, potrebbero essere visualizzati i seguenti messaggi di errore. Se non si riesce a cancellare il messaggio di errore, contattare il concessionario.

Messaggio di errore	Soluzione
<b>L'applicazione **** si è bloccata in modo anomalo.</b>	<p>Si è verificato un errore nell'app, selezionare <b>OK</b> sullo schermo per chiudere l'applicazione. A meno che non si tratti di un errore grave, sarà sufficiente riavviare l'app per ripristinarne il funzionamento normale.</p> <p>Se non torna normale nemmeno dopo l'avvio dell'app, tenere premuto il pulsante  (alimentazione) per eseguire il ripristino forzato. Nel caso in cui il problema persista, sarà necessario eseguire il <b>Ripristino dati di fabbrica</b>.</p> <p>➤ <b>Ripristino dati di fabbrica</b> P. 339</p>
<b>**** non risponde. Vuoi chiuderla?</b>	<p>L'App è in stato occupato.</p> <p>Selezionare <b>Attendere</b> se è possibile attendere la risposta dall'app per più tempo. In caso di mancata risposta anche dopo l'attesa, selezionare <b>OK</b> per chiudere l'app e riavviarla. Se non viene ripristinata la normalità, tenere premuto il pulsante  (alimentazione) per eseguire il ripristino forzato. È inoltre necessario eseguire il <b>Ripristino dati di fabbrica</b>.</p> <p>➤ <b>Ripristino dati di fabbrica</b> P. 339</p>
<b>Avviso di sicurezza</b>	<p>Si verifica se si apre il browser quando la data del sistema è precedente rispetto alle informazioni sulla data del certificato. Si verifica anche quando ci si trova in un'area in cui la ricezione GPS non è disponibile o quando l'impostazione GPS dell'impostazione Android è disattivata.</p> <ul style="list-style-type: none"> <li>- Attivare l'impostazione GPS dell'impostazione Android.</li> <li>- Spostarsi in un'area in cui la ricezione GPS è disponibile.</li> </ul> <p>➤ <b>Funzioni personalizzabili*</b> P. 323</p>

La parte \*\*\*\* è composta da caratteri variabili e cambierà a seconda del tipo errore.

## Informazioni generali sull'impianto stereo

### CD consigliati\*

- Utilizzare soltanto CD-R o CD-RW di alta qualità nell'impianto stereo.
- Utilizzare esclusivamente CD-R o CD-RW finalizzati.
- Riprodurre soltanto CD rotondi standard.

Le copertine o le confezioni dei CD devono riportare uno di questi marchi.



### CD con file MP3, WMA o AAC\*

- La riproduzione audio o la visualizzazione dei dati di testo potrebbe non essere consentita da alcuni file software.
- Alcune versioni in formato MP3, WMA o AAC\* potrebbero non essere supportate.

### Protezione dei CD

Attenersi alle seguenti precauzioni per maneggiare o conservare i CD:

- Conservare il CD nella relativa custodia quando non viene ascoltato.
- Per pulire il CD, usare un panno morbido pulito agendo dal centro verso il bordo esterno.
- Afferrare il CD dai bordi. Non toccare mai le due superfici.
- Non inserire mai oggetti estranei nel lettore CD.
- Tenere i CD lontani dalla luce solare diretta e da calore estremo.
- Non applicare anelli stabilizzatori o etichette sul CD.
- Evitare di lasciare impronte, far cadere liquidi o usare pennarelli sul CD.

\* Non disponibile su tutti i modelli

### CD consigliati\*

Questa unità audio non è in grado di riprodurre dischi di tipo Dual disc. L'unità potrebbe anche non riprodurre CD-R o CD-RW registrati in determinate condizioni.

### Protezione dei CD

#### AVVISO

Non inserire un CD danneggiato, poiché potrebbe incastrarsi nell'impianto stereo e danneggiarlo.

#### Esempi:

- CD con bolle, grinze, etichette e spessore eccessivo



Con bolle/grinze



Con etichetta/adesivo



Con kit etichette stampante

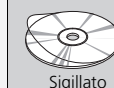

Sigillato



Con anello in plastica

- CD danneggiati

- CD di qualità scadente



Scheggiato/incrinato

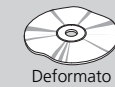

Deformato



Con sbavature

- CD piccoli



CD di 8 cm

►► Informazioni generali sull'impianto stereo ► iPod, iPhone e unità flash USB compatibili

## iPod, iPhone e unità flash USB compatibili

### Modelli iPod e iPhone compatibili

Modello
iPod (5a generazione)
iPod classic
iPod nano (dalla 1a alla 6a generazione) lancio nel 2010
iPod nano (7a generazione) lancio nel 2012
iPod touch (dalla 1a alla 4a generazione) lancio nel 2010
iPod touch (5a generazione) lancio nel 2012
iPhone 3G/iPhone 3GS/iPhone 4/iPhone 4s/iPhone 5/iPhone 5c*1/iPhone 5s*1

\*1: Modelli con due display

### Unità flash USB

- Utilizzare un'unità flash USB consigliata da 256 MB o superiore.
- Alcuni lettori audio digitali potrebbero non essere compatibili.
- Inoltre alcune unità flash USB (ad esempio i dispositivi con blocco di sicurezza) potrebbero non funzionare.
- La riproduzione audio o la visualizzazione dei dati di testo potrebbe non essere consentita da alcuni file software.
- Alcuni versioni in formato MP3, WMA, AAC o WAV\* potrebbero non essere supportate.

### Modelli iPod e iPhone compatibili

L'impianto potrebbe non funzionare con tutte le versioni software di questi dispositivi.

### Unità flash USB

I file contenuti nelle unità flash USB vengono riprodotti nell'ordine di memorizzazione. Tale ordine può essere diverso da quello visualizzato sul PC o sul dispositivo.

Funzioni

►► Informazioni generali sull'impianto stereo ► iPod, iPhone e unità flash USB compatibili

Modelli con due display

**Dispositivi consigliati**

Supporti	Unità flash USB	
<b>Profilo (versione MP4)</b>	Livello di base 3 (MPEG4-AVC), livello semplice 5 (MPEG4)	
<b>Estensione file (versione MP4)</b>	.mp4/.m4v	
<b>Codec audio compatibile</b>	AAC	MP3
<b>Codec video compatibile</b>	MPEG4-AVC (H.264)	MPEG4 (ISO/IEC 14496 Part.2)
<b>Velocità di trasmissione</b>	10 Mbps (MPEG4-AVC)	8 Mbps (MPEG4)
<b>Immagine massima</b>	720 x 576 pixel	

Funzioni



►► Informazioni generali sull'impianto stereo ► Informazioni sulle licenze Open Source



## Informazioni sulle licenze Open Source

Per visualizzare le informazioni sulla licenza open source, seguire la procedura descritta di seguito.

1. Selezionare .
2. Selezionare **Impostazioni**.
3. Selezionare **Android**.
4. Selezionare **Info dispositivo**.
5. Selezionare **Informazioni legali**.
6. Selezionare **Licenze Open source**.

### ► Informazioni sulle licenze Open Source

È inoltre possibile passare al punto 4 quando:

- Si scorre dall'alto verso il basso.
  - Selezionare  viene visualizzato sullo schermo.
- Selezionare , quindi selezionare **Impostazioni** sulla scheda **App**.

Funzioni

## Funzioni personalizzabili\*

### Impianto audio con due display

Utilizzare la schermata audio/informazioni per personalizzare alcune funzioni.

#### ■ Personalizzazione

Con il commutatore di accensione su ACCENSIONE **II**\*1, selezionare **Impostazioni**, quindi selezionare una voce di impostazione.



\*1: I modelli con sistema di accesso senza chiavi sono dotati di un pulsante **ENGINE START/STOP** invece che di un commutatore di accensione.

\* Non disponibile su tutti i modelli

### » Funzioni personalizzabili\*

Per personalizzare le impostazioni, accertarsi che il veicolo sia completamente fermo e il cambio sia su **P**.

Per personalizzare altre funzioni, selezionare **Impostazioni**.

» **Elenco delle opzioni personalizzabili** P. 328

Se si tiene premuto il pulsante **⏻** (alimentazione) quando si azzerà il sistema, ciò potrebbe ripristinare i valori predefiniti a seconda delle voci di impostazione.

►► Funzioni personalizzabili\* ►

■ Percorso di personalizzazione

Premere il pulsante 

Selezionare **Impostazioni**.

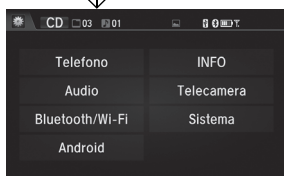

**Sistema**

Funzioni

\*1: Non viene visualizzato quando si cambia il design dell'interfaccia della schermata.

\*2: Viene visualizzato solo quando si cambia il design dell'interfaccia della schermata.

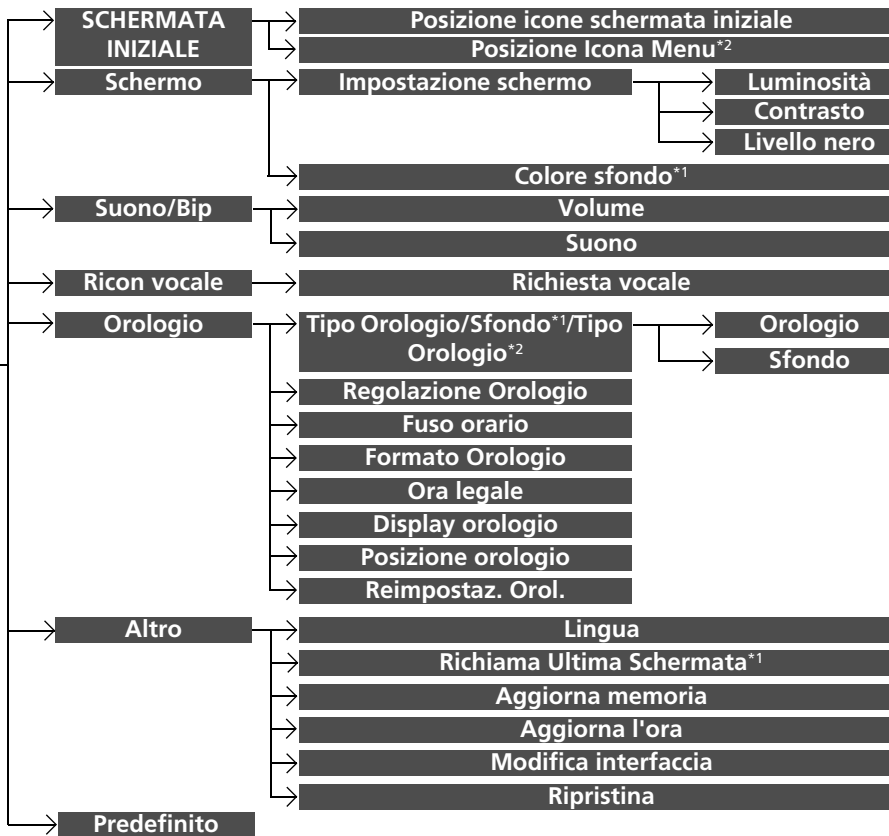

►► Funzioni personalizzabili\* ►

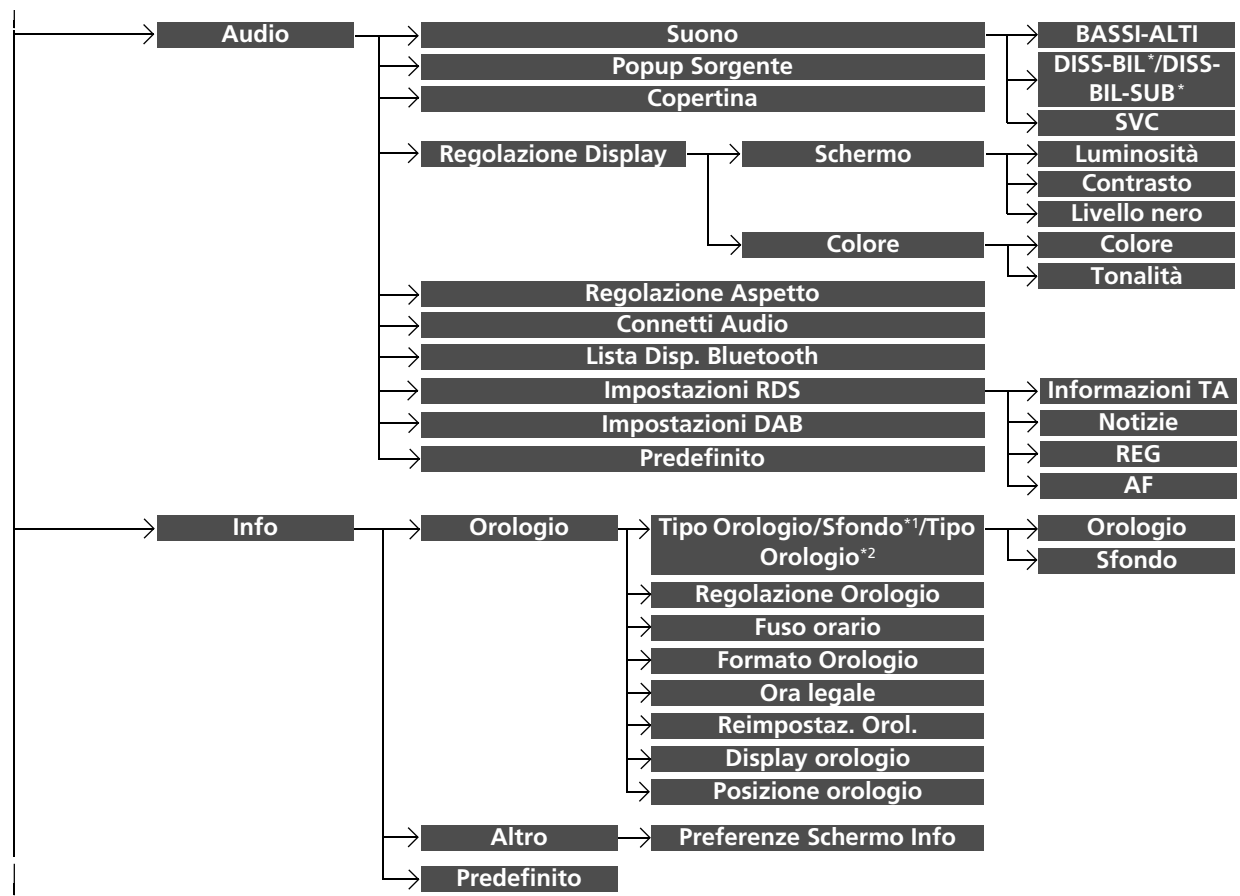

Funzioni

\* Non disponibile su tutti i modelli

►► Funzioni personalizzabili\* ►

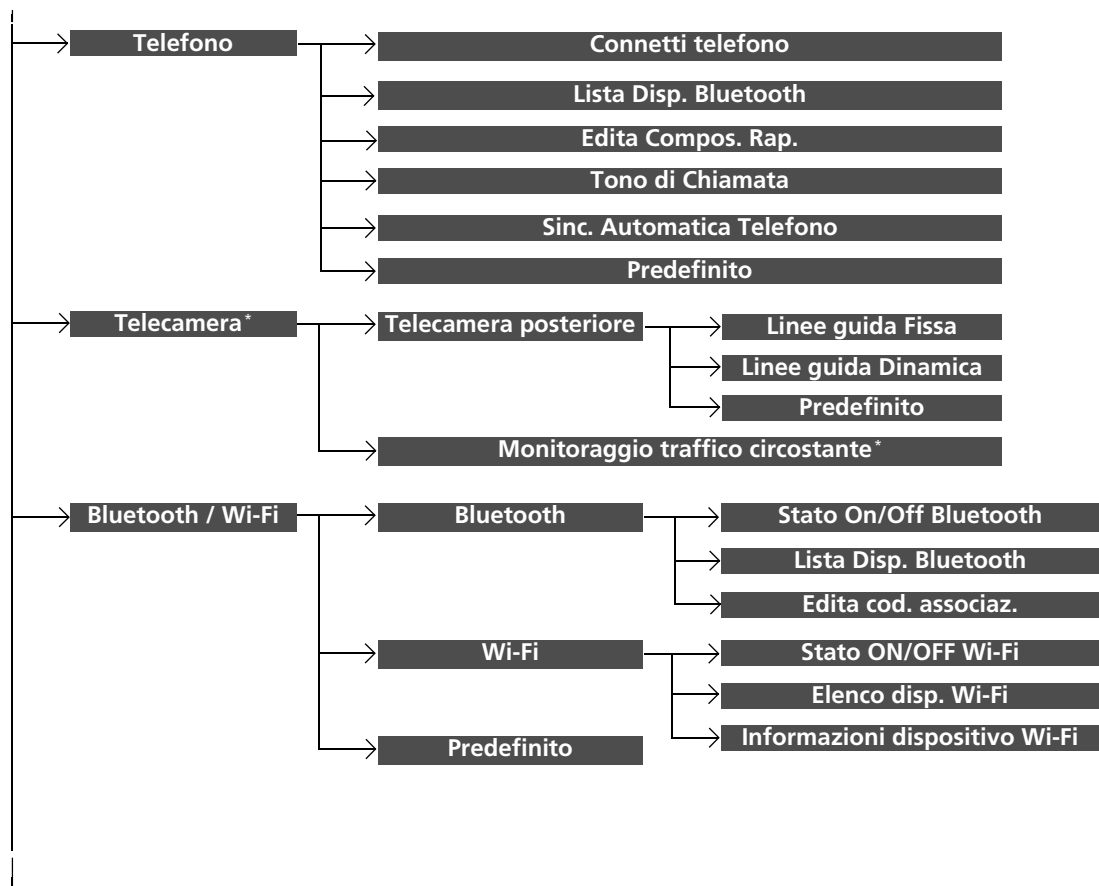
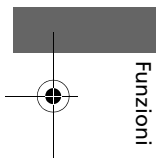

►► Funzioni personalizzabili ►

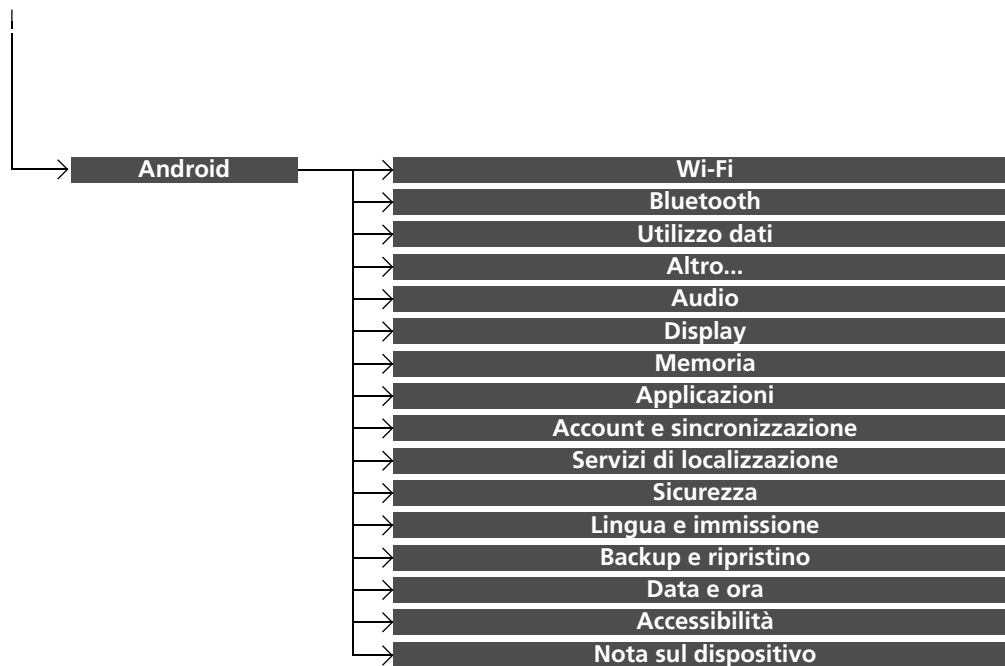

Funzioni

## ►► Funzioni personalizzabili\* ►►

## ■ Elenco delle opzioni personalizzabili

Gruppo di configurazione	Funzioni personalizzabili	Descrizione	Impostazioni selezionabili	
Sistema	SCHERMATA INIZIALE	<b>Posizione icone schermata iniziale</b>	Consente di modificare il layout delle icone della schermata iniziale. —	
		<b>Posizione Icona Menu</b> <sup>*3</sup>	Consente di modificare il layout delle icone della schermata iniziale. —	
	Schermo	<b>Luminosità</b>	Consente di modificare la luminosità della schermata audio/informazioni. —	
		<b>Impostazione schermo</b>	<b>Contrasto</b>	Consente di modificare il contrasto della schermata audio/informazioni. —
			<b>Livello nero</b>	Consente di modificare il livello nero della schermata audio/informazioni. —
		<b>Colore sfondo</b> <sup>*2</sup>	Consente di modificare il colore sfondo della schermata audio/informazioni. <b>Blu<sup>*1</sup>/Ambra/Rosso/Viola</b>	
	Suono/Bip	<b>Volume</b>	Modifica il volume audio. Consente di regolare il volume della guida del sistema di navigazione. ☑ Consultare il manuale del sistema di navigazione	<b>0 ~ 6<sup>*1</sup> ~ 11</b>
		<b>Suono</b>	Consente di modificare il volume del segnale acustico.	<b>Off/1/2<sup>*1</sup>/3</b>
	<b>Ricon vocale</b>	<b>Richiesta vocale</b>	Consente di attivare e disattivare la richiesta vocale.	<b>On<sup>*1</sup>/Off</b>

\*1: Ritorno alle impostazioni iniziali

\*2: Non viene visualizzato quando si cambia il design dell'interfaccia della schermata.

\*3: Viene visualizzato solo quando si cambia il design dell'interfaccia della schermata.

►► Funzioni personalizzabili ►►

Gruppo di configurazione	Funzioni personalizzabili		Descrizione	Impostazioni selezionabili
Sistema	Orologio	<b>Tipo Orologio/ Sfondo</b> <sup>*2/</sup>	<b>Orologio</b> Consente di modificare il tipo di display orologio.	<b>Analogico/Digitale</b> <sup>*1/</sup> <b>Digitale piccolo/Spento</b>
		<b>Tipo Orologio</b> <sup>*3</sup>	<b>Sfondo</b> <ul style="list-style-type: none"> <li>• Consente di modificare il tipo di sfondo.</li> <li>• Consente di importare il file di immagine per un nuovo sfondo.</li> <li>• Consente di eliminare il file di immagine dello sfondo.</li> </ul>	<b>Galassia</b> <sup>*1/</sup> <b>Metallico/</b> <b>Nulla</b>
		<b>Regolazione Orologio</b>	Consente di regolare l'orologio. ☑ <b>Orologio</b> P. 156	—
		<b>Fuso orario</b>	Consente di cambiare il fuso orario.	<b>GMT/WET</b> <sup>*1</sup>
		<b>Formato Orologio</b>	Consente di selezionare il display dell'orologio digitale da 12H a 24H.	<b>12H</b> <sup>*1/</sup> <b>24H</b>
		<b>Ora legale</b>	Consente di regolare l'orologio automaticamente in caso di passaggio all'ora legale.	<b>On</b> <sup>*1/</sup> <b>Off</b>
		<b>Display orologio</b>	Consente di selezionare se accendere il display dell'orologio.	<b>On/Off</b> <sup>*1</sup>
		<b>Posizione orologio</b>	Consente di modificare il layout del display orologio.	<b>Alto a dx</b> <sup>*1/</sup> <b>Alto a sx/</b> <b>Basso a dx/Basso a sx/</b> <b>Off</b>
<b>Reimpostaz. Orol.</b>	Consente di ripristinare le impostazioni di fabbrica dell'orologio.	—		

\*1: Ritorno alle impostazioni iniziali

\*2: Non viene visualizzato quando si cambia il design dell'interfaccia della schermata.

\*3: Viene visualizzato solo quando si cambia il design dell'interfaccia della schermata.



## ►► Funzioni personalizzabili\* ►►

Gruppo di configurazione	Funzioni personalizzabili	Descrizione	Impostazioni selezionabili	
<b>Sistema</b>	<b>Lingua</b>	Consente di modificare la lingua visualizzata.	<b>English (United Kingdom)*1</b> : Vedere le altre lingue selezionabili sullo schermo.	
	<b>Richiama Ultima Schermata*2</b>	Consente di selezionare se far ricordare al dispositivo l'ultima schermata.	<b>On/Off*1</b>	
	<b>Altro</b>	<b>Aggiorna memoria</b>	Accende automaticamente l'impianto audio e ripristina la frammentazione di una memoria quando il commutatore di accensione è in posizione BLOCCO <b>0</b> *3.	<b>On*1/Off</b>
		<b>Aggiorna l'ora</b>	Imposta l'intervallo di tempo per l' <b>Aggiornamento memoria</b> .	<b>00:00 ~ 02:00*1 ~ 23:59</b>
	<b>Modifica interfaccia</b>	Consente di modificare il design dell'interfaccia della schermata.	—	
	<b>Ripristina</b>	Consente di ripristinare tutte le impostazioni di fabbrica. <b>☑ Ripristino di tutte le impostazioni predefinite</b> P. 339	<b>Sì/No</b>	
<b>Predefinito</b>	Consente di annullare/ripristinare le impostazioni predefinite di tutte le voci personalizzate nel gruppo di impostazioni <b>Sistema</b> .	<b>Sì/No</b>		
<b>Audio</b>	<b>Suono</b>	Consente di regolare le impostazioni del suono degli altoparlanti audio. <b>☑ Regolazione del suono</b> P. 248	<b>-6 ~ 0*1 ~ +6 (Bassi, Alti e SUBW*)</b> , <b>RR9 ~ 0*1 ~ FR9 (DISSOLV.)</b> , <b>L9 ~ 0*1 ~ R9 (BILANC.)</b> , <b>Off/Basso/Medio*1/Alto (Compens. Vol. Velocità)</b>	

\*1: Ritorno alle impostazioni iniziali

\*2: Non viene visualizzato quando si cambia il design dell'interfaccia della schermata.

\*3: I modelli con sistema di accesso senza chiavi sono dotati di un pulsante **ENGINE START/STOP** invece che di un commutatore di accensione.

►► Funzioni personalizzabili ►

Gruppo di configurazione	Funzioni personalizzabili	Descrizione	Impostazioni selezionabili		
Audio	<b>Popup Sorgente</b>	Consente di selezionare se attivare l'elenco delle sorgenti audio selezionabili quando <b>Audio</b> è selezionato nella schermata iniziale.	<b>On/Off</b> *1		
	<b>Modalità CD, iPod, USB Copertina</b>	Consente di attivare e disattivare la visualizzazione della copertina.	<b>On</b> *1/ <b>Off</b>		
	<b>Regolazione Display</b>	<b>Luminosità</b>	Vedere <b>Sistema</b> su P. 328	—	
		<b>Schermo</b>			<b>Contrasto</b>
		<b>Modalità USB, HDMI™</b>			<b>Livello nero</b>
		<b>Colore</b>			<b>Colore</b>
	<b>Colore</b>	<b>Tonalità</b>	Consente di modificare la tonalità della schermata audio/informazioni.	—	
	<b>Modalità USB, HDMI™</b>	<b>Regolazione Aspetto</b>	Consente di selezionare la modalità di visualizzazione con un rapporto d'aspetto differente <b>Originale</b> (solo USB)*, <b>Normale</b> , <b>Intero</b> e <b>Zoom</b> .	<b>Originale</b> (solo USB)*/ <b>Normale/Intero</b> *1/ <b>Zoom</b>	
	<b>Modalità audio Bluetooth®</b>	<b>Connetti Audio</b>	Consente di collegare, scollegare o abbinare un dispositivo audio <i>Bluetooth</i> ® al sistema HFT.	—	
	<b>Modalità audio Bluetooth®</b>	<b>Lista Disp. Bluetooth</b>	Consente di abbinare un nuovo telefono al sistema HFT, di modificare o di eliminare un telefono abbinato. 📧 <b>Config. telefono</b> P. 370	—	

\*1: Ritorno alle impostazioni iniziali

\* Non disponibile su tutti i modelli

## ►► Funzioni personalizzabili\* ►

Gruppo di configurazione	Funzioni personalizzabili	Descrizione	Impostazioni selezionabili	
<b>Audio</b>	<b>Informazioni TA</b>	Attiva e disattiva la funzione delle informazioni sul traffico.	<b>On/Off*1</b>	
	<b>Impostazioni RDS</b>	<b>Notizie</b>	Attiva e disattiva la funzione della frequenza alternativa.	<b>On/Off*1</b>
		<b>REG</b>	Attiva e disattiva la funzione regionale.	<b>On*1/Off</b>
		<b>AF</b>	Attiva e disattiva la funzione delle notizie di interruzione.	<b>On*1/Off</b>
	<b>Impostazioni DAB</b>	<b>Link DAB-DAB</b>	Consente di selezionare se far cercare automaticamente al sistema la stessa stazione dagli Ensemble e passare a questa.	<b>On*1/Off</b>
		<b>Link DAB-FM</b>	Consente di selezionare se far trovare al sistema la stessa stazione dalla banda FM e passare automaticamente alla banda.	<b>On*1/Off</b>
		<b>Selezione banda</b>	Consente di selezionare bande specifiche per ridurre il tempo di aggiornamento delle liste e di ricerca di una stazione.	<b>ENTRAMBE*1/ BANDA III/BANDA L</b>
<b>Predefinito</b>		Consente di annullare/ripristinare le impostazioni predefinite di tutte le voci personalizzate nel gruppo di impostazioni <b>Audio</b> .	<b>Sì/No</b>	

\*1: Ritorno alle impostazioni iniziali

Gruppo di configurazione	Funzioni personalizzabili	Descrizione	Impostazioni selezionabili								
Info	<table border="1"> <tr> <td><b>Tipo Orologio/ Sfondo*<sup>2</sup>/Tipo Orologio*<sup>3</sup></b></td> <td><b>Orologio</b></td> <td></td> <td></td> </tr> <tr> <td></td> <td><b>Sfondo</b></td> <td></td> <td></td> </tr> </table>	<b>Tipo Orologio/ Sfondo*<sup>2</sup>/Tipo Orologio*<sup>3</sup></b>	<b>Orologio</b>				<b>Sfondo</b>				
	<b>Tipo Orologio/ Sfondo*<sup>2</sup>/Tipo Orologio*<sup>3</sup></b>	<b>Orologio</b>									
		<b>Sfondo</b>									
	<b>Regolazione Orologio</b>										
	<b>Fuso orario</b>										
	<b>Formato Orologio</b>		Vedere <b>Sistema</b> su P. 329								
	<b>Ora legale</b>										
	<b>Reimpostaz. Orol.</b>										
	<b>Display orologio</b>										
	<b>Posizione orologio</b>										
<b>Altro</b>	<b>Preferenze Schermo Info</b>	Consente di cambiare il tipo di schermata delle informazioni.	<b>Info in alto/Menu Info/Off*<sup>1</sup></b>								
<b>Predefinito</b>		Consente di annullare/ripristinare le impostazioni predefinite di tutte le voci personalizzate nel gruppo di impostazioni <b>Info</b> .	<b>Si/No</b>								

\*1: Ritorno alle impostazioni iniziali

\*2: Non viene visualizzato quando si cambia il design dell'interfaccia della schermata.

\*3: Viene visualizzato solo quando si cambia il design dell'interfaccia della schermata.

## ►► Funzioni personalizzabili\* ►►

Gruppo di configurazione	Funzioni personalizzabili	Descrizione	Impostazioni selezionabili
<b>Telefono</b>	<b>Connetti telefono</b>	Consente di abbinare un nuovo telefono al sistema HFT, di collegare o scollegare un telefono abbinato. ☒ <b>Config. telefono</b> P. 370	—
	<b>Lista Disp. Bluetooth</b>	Consente di abbinare un nuovo telefono al sistema HFT, di modificare o di eliminare un telefono abbinato. ☒ <b>Config. telefono</b> P. 370	—
	<b>Edita Compos. Rap.</b>	Consente di modificare, aggiungere o eliminare una voce della composizione rapida. ☒ <b>Composizione rapida</b> P. 376	—
	<b>Tono di Chiamata</b>	Consente di selezionare il tono di chiamata.	<b>Telefono fisso/mobile</b> *1
	<b>Sinc. Automatica Telefono</b>	Consente di impostare i dati della rubrica telefonica e della cronologia chiamate da importare automaticamente quando un telefono è abbinato al sistema HFT.	<b>On/Off</b>
	<b>Predefinito</b>	Consente di annullare/ripristinare le impostazioni predefinite di tutte le voci personalizzate nel gruppo di impostazioni <b>Telefono</b> .	<b>Sì/No</b>

\*1: Ritorno alle impostazioni iniziali

►► Funzioni personalizzabili ►

Gruppo di configurazione	Funzioni personalizzabili	Descrizione	Impostazioni selezionabili
Telecamera *	<b>Linee guida Fissa</b>	Consente di selezionare se attivare le linee guida fissa sul monitor della telecamera posteriore. ☑ <b>Telecamera posteriore a vista multipla</b> * P. 519	<b>On*/Off</b>
	<b>Linee guida Dinamica</b>	Consente di selezionare se attivare le linee guida dinamica sul monitor della telecamera posteriore. ☑ <b>Telecamera posteriore a vista multipla</b> * P. 519	<b>On*/Off</b>
	<b>Predefinito</b>	Consente di annullare/ripristinare le impostazioni predefinite di tutte le voci personalizzate nel gruppo <b>Telecamera posteriore</b> .	<b>Si/No</b>
	<b>Monitoraggio traffico circostante*</b>	Attiva e disattiva il monitor per vettura in arrivo lateralmente.	<b>On/Off</b>

\*1: Ritorno alle impostazioni iniziali

\* Non disponibile su tutti i modelli

SEGUE 335

## ►► Funzioni personalizzabili\* ►►

Gruppo di configurazione	Funzioni personalizzabili	Descrizione	Impostazioni selezionabili	
Bluetooth / Wi-Fi	<b>Stato Bluetooth On/Off</b>	Consente di selezionare la visualizzazione dello stato <i>Bluetooth</i> <sup>®</sup> .	<b>On<sup>*1</sup>/Off</b>	
	<b>Bluetooth</b>	<b>Lista Disp. Bluetooth</b>	Consente di abbinare un nuovo telefono al sistema HFT, di modificare o di eliminare un telefono abbinato. oppure di creare un PIN di sicurezza. ☒ <b>Config. telefono</b> P. 370	—
		<b>Edita Cod. Associaz.</b>	Consente di modificare un codice di abbinamento. ☒ <b>Modifica dell'impostazione del codice di abbinamento</b> P. 371	<b>Casuale/Fisso<sup>*1</sup></b>
		<b>Stato Wi-Fi On/Off</b>	Consente di modificare la modalità Wi-Fi.	<b>On<sup>*1</sup>/Off</b>
	<b>Wi-Fi</b>	<b>Elenco disp. Wi-Fi</b>	Consente di collegare, scollegare o eliminare il dispositivo Wi-Fi.	—
		<b>Info dispositivo Wi-Fi</b>	Consente di visualizzare le informazioni Wi-Fi del dispositivo.	—
	<b>Impostazione predefinita</b>	Consente di annullare/ripristinare le impostazioni predefinite di tutte le voci personalizzate nel gruppo di impostazioni <b>Bluetooth / Wi-Fi</b> .	<b>Si/No</b>	

\*1: Ritorno alle impostazioni iniziali

►► Funzioni personalizzabili ►►

Gruppo di configurazione	Funzioni personalizzabili	Descrizione	Impostazioni selezionabili
<b>Android</b>	<b>Wi-Fi</b>	Mostra lo stato della connessione Wi-Fi (On/Off) e aggiunge nuove reti Wi-Fi	<b>On*<sup>1</sup>/Off</b>
	<b>Bluetooth</b>	Mostra lo stato della connessione <i>Bluetooth</i> <sup>®</sup> (On/Off) e consente di aggiungere connessioni con nuovi dispositivi Bluetooth.	<b>On*<sup>1</sup>/Off</b>
	<b>Utilizzo dati</b>	Mostra l'utilizzo dei dati del sistema.	—
	<b>Altro...</b>	Consente di aggiungere una VPN (Virtual Private Network).	—
	<b>Audio</b>	Consente di regolare il volume dell'allarme e di selezionare il suono preferito.	—
	<b>Display</b>	Consente di configurare lo sfondo e di modificare la dimensione dei caratteri.	—
	<b>Memoria</b>	Mostra la capacità di archiviazione del sistema e la capacità USB.	—
	<b>Applicazioni</b>	Mostra lo stato delle applicazioni installate.	—
	<b>Account e sincronizzazione</b>	Consente di aggiungere ulteriori informazioni dell'account.	—

\*1: Ritorno alle impostazioni iniziali





## ►► Funzioni personalizzabili\* ►►

Gruppo di configurazione	Funzioni personalizzabili	Descrizione	Impostazioni selezionabili
<b>Android</b>	<b>Servizi di localizzazione</b>	Attivare/disattivare l'impostazione GPS prima di utilizzare le app.	—
	<b>Sicurezza</b>	Mostra lo stato di sicurezza del sistema.	—
	<b>Lingua e immissione</b>	Consente di cambiare la lingua del display del sistema e della tastiera di inserimento.	—
	<b>Backup e ripristino</b>	Consente di azzerare il sistema.	—
	<b>Data e ora</b>	Consente di cambiare la data, i fusi orari e il formato orologio.	—
	<b>Accessibilità</b>	Consente di modificare il carattere visualizzato del sistema e la guida vocale della password.	—
	<b>Nota sul dispositivo</b>	Mostra lo stato del sistema, la versione Android, le informazioni legali, e così via.	—

## Ripristino di tutte le impostazioni predefinite

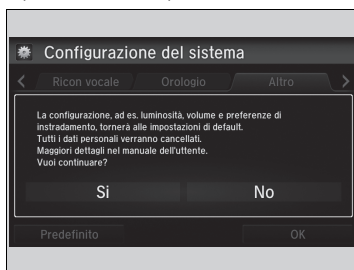
Ripristino delle impostazioni di fabbrica di tutte le impostazioni di menu e personalizzate.



1. Premere il pulsante .
2. Selezionare **Impostazioni**.
3. Selezionare **Sistema**.
4. Selezionare la scheda **Altro**.
5. Selezionare **Ripristino dati di fabbrica**.
  - Viene visualizzato un messaggio di conferma sullo schermo.
6. Selezionare **Sì** per azzerare le impostazioni.
7. Selezionare **Sì** nuovamente per azzerare le impostazioni.
  - Viene visualizzato un messaggio di conferma sullo schermo. Selezionare **OK**.

### ► Ripristino di tutte le impostazioni predefinite

Quando si consegna il veicolo a terzi, azzerare tutte le impostazioni per ritornare alle impostazioni predefinite e cancellare tutti i dati personali.

Se si esegue **Ripristino dati di fabbrica**, tale operazione ripristinerà tutte le impostazioni di fabbrica delle app preinstallate.

## Sistema telefonico vivavoce\*

### Impianto audio con un display

Il sistema HFT (sistema telefonico vivavoce) consente di effettuare e ricevere telefonate utilizzando l'impianto stereo del veicolo senza toccare il cellulare.

## Utilizzo dell'HFT

### Pulsanti HFT

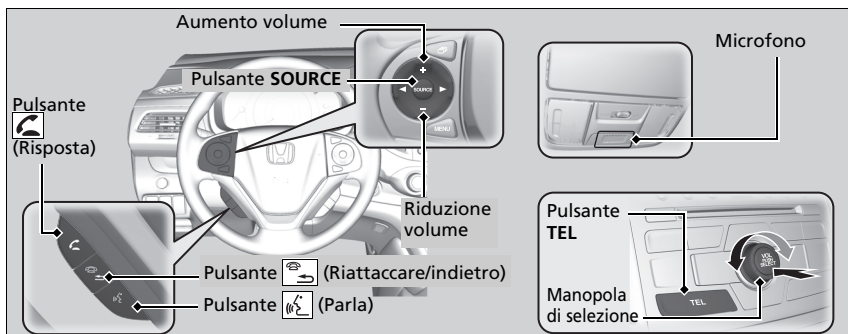

**Pulsante di risposta** : premere per passare direttamente alla schermata **Telefono** o per rispondere a una chiamata in arrivo.

**Pulsante** **(Riattaccare/indietro)**: premere per terminare una chiamata, tornare al comando precedente o annullare un comando.

**Pulsante** **(Parla)**: premere per impostare un comando o rispondere a una chiamata.

**Pulsante TEL**: premere per passare direttamente alla schermata **Telefono**.

**Manopola di selezione**: Ruotare per selezionare una voce sullo schermo, quindi premere .

### » Sistema telefonico vivavoce\*

Per utilizzare il sistema, è necessario un telefono cellulare compatibile *Bluetooth*. Per un elenco dei telefoni compatibili, le procedure di abbinamento e le caratteristiche speciali:

- Europa: Visitare il sito Web <http://www.hondahandsfree.com/>.

Consigli per l'utilizzo dei comandi vocali

- Indirizzare le bocchette lontano dal tetto e vicino ai finestrini poiché il rumore proveniente da esse potrebbe interferire con il microfono.
- Premere il pulsante microfono quando si desidera chiamare un numero utilizzando un comando vocale. Parlare in maniera chiara e naturale dopo il segnale acustico.
- Se il microfono rileva altre voci oltre alla propria, il comando potrebbe essere interpretato in maniera errata.
- Per modificare il livello del volume, utilizzare la manopola del volume dell'impianto stereo oppure i relativi comandi a distanza sul volante.

Se si riceve una chiamata mentre si sta utilizzando l'impianto stereo, quest'ultimo riprende a funzionare dopo la fine della chiamata.

## Display dello stato dell'HFT

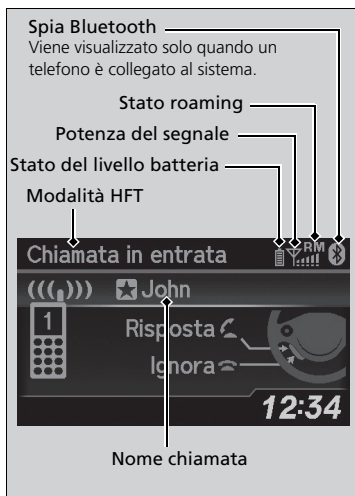

Il display multi-informazioni intelligente avverte quando è in arrivo una chiamata.

## Limitazioni per il funzionamento manuale

Alcune funzioni manuali sono disabilitate o non operative durante il movimento del veicolo. Non è possibile selezionare un'opzione disabilitata fino all'arresto del veicolo.

Mentre il veicolo è in movimento, con i comandi vocali è possibile chiamare solo i numeri, i nomi della rubrica telefonica e le voci della selezione rapida precedentemente memorizzati.

► **Composizione rapida** P. 355

\* Non disponibile su tutti i modelli

## ►► Sistema telefonico vivavoce\*

### Tecnologia wireless Bluetooth®

Il marchio e i loghi *Bluetooth*® sono marchi registrati di proprietà di *Bluetooth SIG, Inc.*; l'uso di tali marchi da parte di *Honda Motor Co., Ltd.* è concesso in licenza. Altri marchi registrati e denominazioni commerciali sono di proprietà dei rispettivi proprietari.

### Limitazioni all'HFT

Una chiamata in entrata sull'HFT interrompe le attività dell'impianto stereo, che verranno riprese al termine della chiamata stessa.

### Modelli europei

Per informazioni sulla DoC (Dichiarazione di conformità) Con la presente, Johnson Controls Automotive, dichiara che questo sistema telefonico vivavoce è conforme ai requisiti di base e alle altre clausole relative riportate nella Direttiva 1999/5/CE.

[www.jciblueconnect.com/faq/EU\\_Doc.pdf](http://www.jciblueconnect.com/faq/EU_Doc.pdf)

### Eccetto modelli europei

Per ulteriori informazioni sulla conformità:

[www.jciblueconnect.com/faq](http://www.jciblueconnect.com/faq)

## ►► Display dello stato dell'HFT

Le informazioni visualizzate sul display multi-informazioni intelligente variano in base al modello del telefono.

È possibile modificare la lingua del sistema da Inglese a un'altra di quelle disponibili.

► **Funzioni personalizzate** P. 145

►► Sistema telefonico vivavoce\* ► Menu HFT

## Menu HFT

Per poter utilizzare l'HFT, il commutatore di accensione deve trovarsi su ACCESSORI I o su ACCENSIONE II.

### ► Menu HFT

Per utilizzare il sistema, per prima cosa è necessario abbinare un telefono cellulare compatibile *Bluetooth* al sistema mentre il veicolo è parcheggiato.

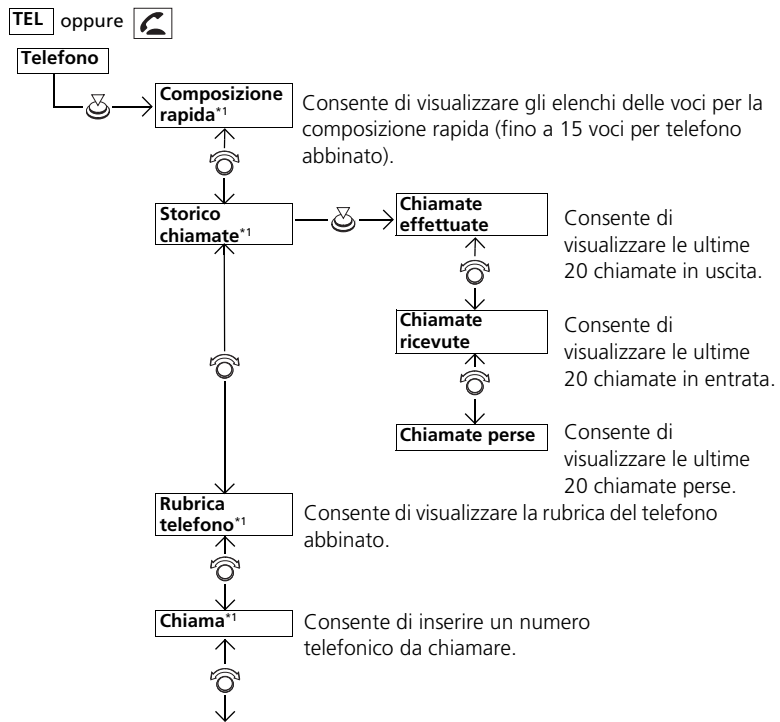

\*1: Viene visualizzato solo quando un telefono è collegato al sistema.

Funzioni

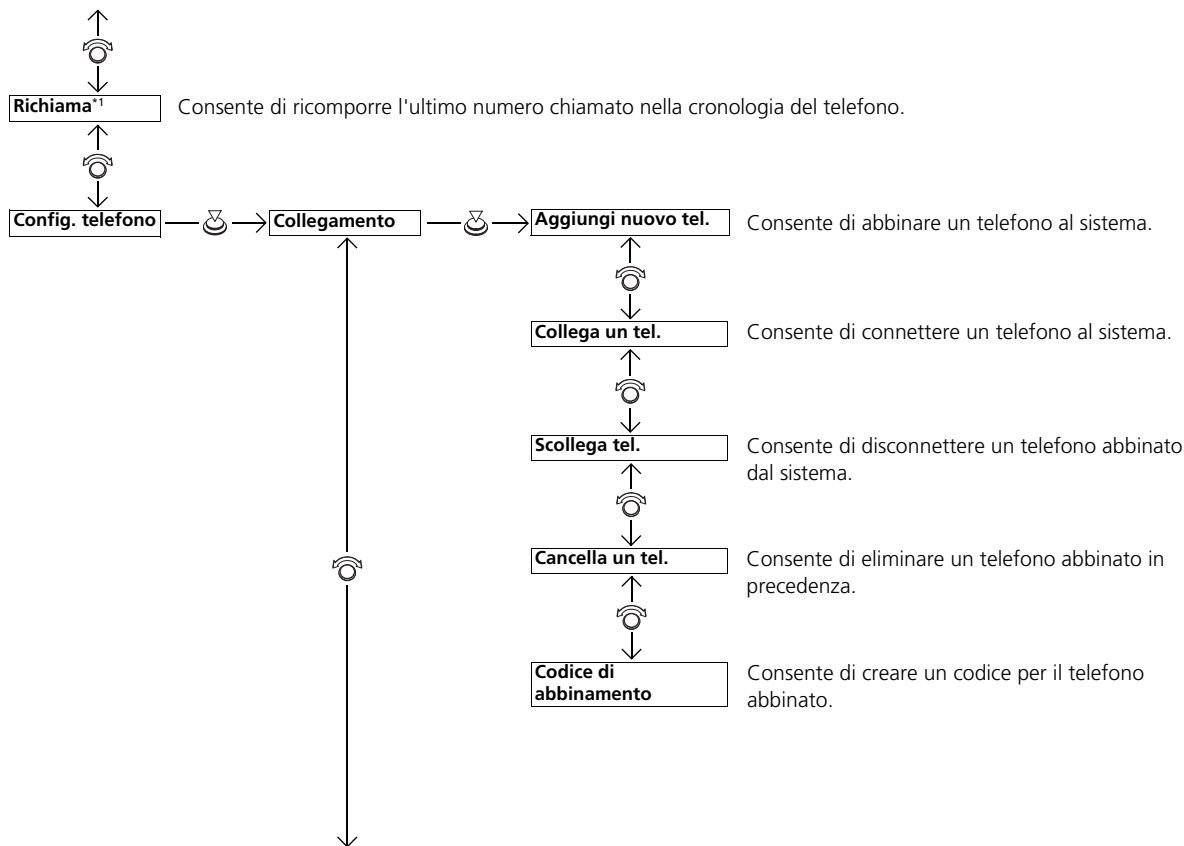

Funzioni

\*1: Viene visualizzato solo quando un telefono è collegato al sistema.

►► Sistema telefonico vivavoce\* ► Menu HFT

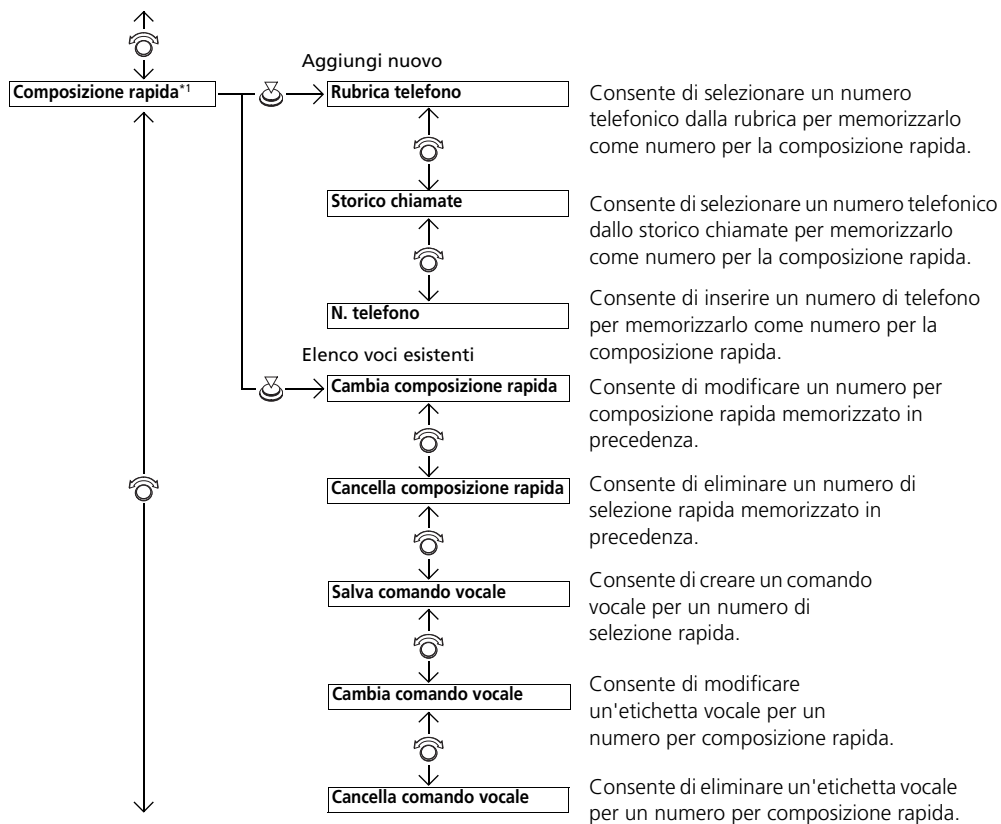

\*1: Viene visualizzato solo quando un telefono è collegato al sistema.

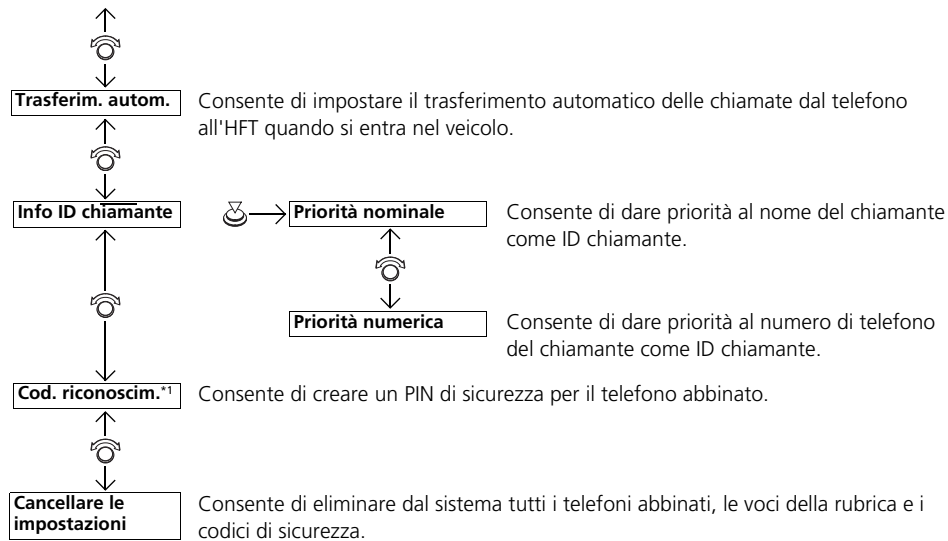

Funzioni

\*1: Viene visualizzato solo quando un telefono è collegato al sistema.







## ►► Sistema telefonico vivavoce\* ► Menu HFT

## ■ Config. telefono

## ■ Abbinamento di un telefono cellulare (nessun telefono è stato abbinato al sistema)



1. Premere il pulsante **TEL** o il pulsante .
2. Ruotare  per selezionare **Si**, quindi premere .
3. Assicurarsi che il telefono sia in modalità di ricerca o rintracciabile, quindi premere .
  - Il sistema ricerca automaticamente un dispositivo Bluetooth.

4. Quando il telefono compare nell'elenco, selezionarlo premendo .
  - Se il telefono non compare, selezionare **Telefono non trovato?** e ricercare i dispositivi Bluetooth utilizzando il telefono stesso. Dal telefono, selezionare **HONDA HFT**.

5. Il sistema restituisce un codice di abbinamento a quattro cifre da inserire nel telefono. Quando il telefono lo richiede, inserire il codice di abbinamento a quattro cifre.
6. Se l'abbinamento viene eseguito correttamente, sullo schermo viene visualizzata una notifica.

## ☒ Config. telefono

Prima di poter effettuare e ricevere chiamate in vivavoce, è necessario abbinare il telefono compatibile *Bluetooth* al sistema.

Suggerimenti per l'abbinamento del telefono:

- Non è possibile abbinare il telefono mentre il veicolo è in movimento.
- È possibile connettere fino a sei telefoni.
- Quando il telefono è abbinato al sistema, la batteria potrebbe scaricarsi più velocemente.
- Se il telefono non è pronto per essere abbinato o non viene rilevato dal sistema entro tre minuti, il tempo scade e il sistema torna inattivo.

Una volta abbinato un telefono, questo viene visualizzato sulla schermata con una o due icone sul lato destro.



Tali icone indicano quanto segue:





: il telefono può essere utilizzato con l'HFT.



: il telefono è compatibile con il sistema audio *Bluetooth*®.

### ■ Abbinamento di un telefono cellulare (quando nel sistema è già abbinato un telefono)



1. Premere il pulsante **TEL** o il pulsante .
2. Ruotare  per selezionare **Config. telefono**, quindi premere .
  - Se viene visualizzata una richiesta di collegamento a un telefono, selezionare **No** e procedere con il passo 2.

3. Ruotare  per selezionare **Collegamento**, quindi premere .
4. Ruotare  per selezionare **Aggiungi nuovo tel.**, quindi premere .
  - La schermata cambia in **Scegliere un luogo**.

5. Ruotare  per selezionare **Vuoto**, quindi premere .

Funzioni

SEGUE

347

►► Sistema telefonico vivavoce ► Menu HFT



6. Assicurarsi che il telefono sia in modalità di ricerca o rintracciabile, quindi premere .

► Il sistema ricerca automaticamente un dispositivo Bluetooth.

7. Quando il telefono compare nell'elenco, selezionarlo premendo .

► Se il telefono non compare, selezionare **Telefono non trovato?** e ricercare i dispositivi Bluetooth utilizzando il telefono stesso. Dal telefono, selezionare **HONDA HFT**.

8. Il sistema restituisce un codice di abbinamento a quattro cifre da inserire nel telefono.



Quando il telefono lo richiede, inserire il codice di abbinamento a quattro cifre.

9. Se l'abbinamento viene eseguito correttamente, sullo schermo viene visualizzata una notifica.



### ■ Modifica dell'impostazione del codice di abbinamento





1. Premere il pulsante **TEL** o il pulsante .

► Ruotare  per selezionare **Config. telefono**, quindi premere .

2. Ruotare  per selezionare **Collegamento**, quindi premere .

3. Ruotare  per selezionare **Codice di abbinamento**, quindi premere .

4. Ruotare  per selezionare **Fisso** o **Casuale**, quindi premere .

### ►► Modifica dell'impostazione del codice di abbinamento

Il codice di abbinamento predefinito è **0000**, finché non viene modificata l'impostazione.



Per crearne uno proprio, selezionare **Fisso**, eliminare il codice corrente e inserirne uno nuovo.



Per generare casualmente un codice di abbinamento ogni volta che viene abbinato un telefono, selezionare **Casuale**.

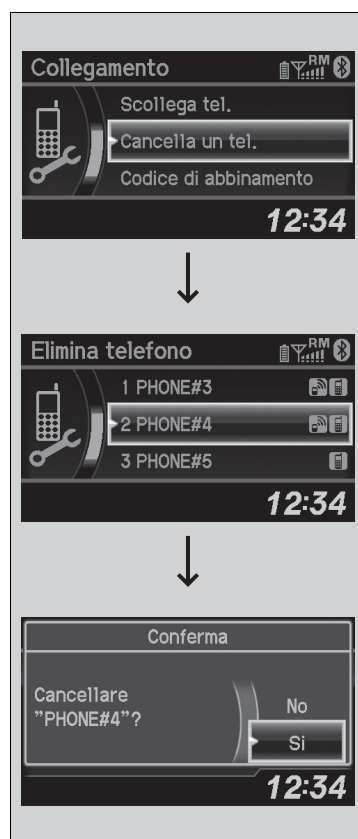

## ►► Sistema telefonico vivavoce\* ►► Menu HFT

## ■ Eliminazione di un telefono abbinato



1. Premere il pulsante **TEL** o il pulsante .
2. Ruotare  per selezionare **Config. telefono**, quindi premere .  
► Ripetere la procedura per selezionare **Collegamento**, quindi **Cancella un tel.**

3. Ruotare  per selezionare il telefono da cancellare, quindi premere .









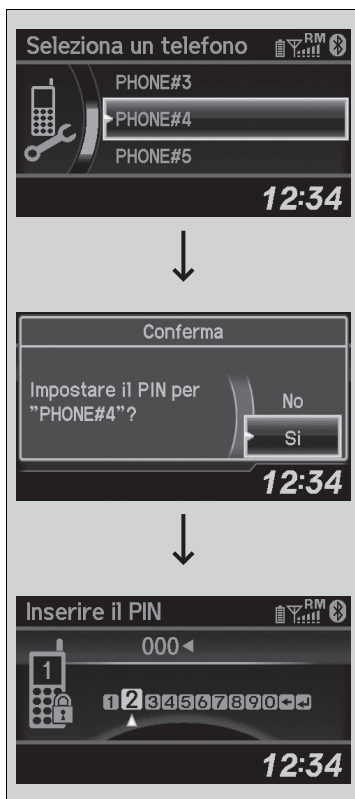

4. Viene visualizzato un messaggio di conferma sullo schermo. Ruotare  per selezionare **Si**, quindi premere .  
► Se la cancellazione è avvenuta correttamente, viene visualizzata una notifica.

Funzioni

## Creazione di un pin di sicurezza

È possibile proteggere tutti i sei cellulari con un PIN di sicurezza.



1. Premere il pulsante **TEL** o il pulsante .
2. Ruotare  per selezionare **Config. telefono**, quindi premere .
  - Ripetere la procedura per selezionare **Cod. riconoscim.**
3. Selezionare il telefono a cui si desidera aggiungere il PIN di sicurezza.
  - Ruotare  per selezionare il telefono a cui si desidera aggiungere il PIN di sicurezza, quindi premere .
4. Viene visualizzato un messaggio di conferma sullo schermo.
  - Ruotare  per selezionare **Sì**, quindi premere .
5. Inserire un nuovo numero a quattro cifre.
  - Ruotare  per selezionare, quindi premere . Premere  per eliminare. Premere  per inserire il PIN di sicurezza.
6. Inserire nuovamente il numero a quattro cifre.
  - Si torna automaticamente alla schermata del passo 2.

## Creazione di un PIN di sicurezza





Se il telefono è già protetto da un PIN di sicurezza, è necessario inserirlo prima di cancellarlo o crearne uno nuovo.

►► Sistema telefonico vivavoce\* ►► Menu HFT

### Trasferimento automatico

Se si entra nel veicolo mentre si sta già utilizzando il telefono, la chiamata può essere trasferita automaticamente al sistema.







1. Premere il pulsante **TEL** o il pulsante .
2. Ruotare  per selezionare **Config. telefono**, quindi premere .
  - Ripetere la procedura per selezionare **Trasferim. autom.**
3. Ruotare  per selezionare **Acceso**, quindi premere .
4. Se la modifica viene eseguita correttamente, sullo schermo viene visualizzata una notifica.

### Informazioni sull'ID chiamante

È possibile selezionare le informazioni sul chiamante da visualizzare quando si riceve una chiamata.



1. Premere il pulsante **TEL** o il pulsante .
2. Ruotare  per selezionare **Config. telefono**, quindi premere .
  - Ripetere la procedura per selezionare **Info ID chiamante**.
3. Ruotare  per selezionare la modalità desiderata, quindi premere .
4. Se la modifica viene eseguita correttamente, sullo schermo viene visualizzata una notifica.





### Informazioni sull'ID chiamante

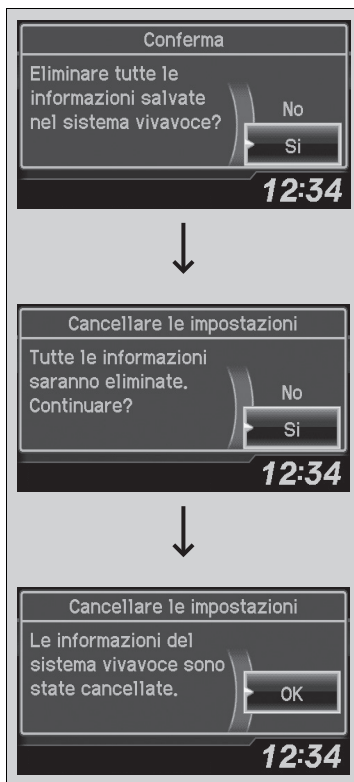

Modalità **Priorità nominale**: se memorizzato in rubrica, il nome del chiamante viene visualizzato.  
 Modalità **Priorità numerica**: viene visualizzato il numero di telefono del chiamante.

## ■ Cancellazione delle voci nel sistema

Vengono cancellati i codici di sicurezza, i telefoni abbinati, tutte le etichette vocali memorizzate, tutte le voci di composizione rapida e tutti i dati rubrica importati.



1. Premere il pulsante **TEL** o il pulsante .
2. Ruotare  per selezionare **Config. telefono**, quindi premere .  
► Ripetere la procedura per selezionare **Cancellare le impostazioni**.
3. Ruotare  per selezionare **Si**, quindi premere .

4. Viene visualizzato un messaggio di conferma sullo schermo. Ruotare  per selezionare **Si**, quindi premere .

5. Viene visualizzato un messaggio di conferma sullo schermo. Premere  per terminare l'operazione.



## ►► Sistema telefonico vivavoce\* ► Menu HFT

**Importazione automatica della rubrica e dello storico chiamate del telefono**

Quando il telefono è abbinato, il contenuto della rubrica telefono e lo storico chiamate vengono importati automaticamente nel sistema.

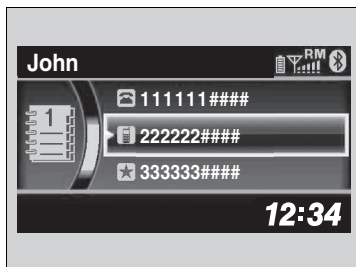

Funzioni

**Importazione automatica della rubrica e dello storico chiamate del telefono**

Quando si seleziona una voce dalla rubrica telefonica, è possibile visualizzare fino a tre icone di categoria. Tali icone indicano i tipi di numeri memorizzati relativamente al nome selezionato.



Se un nome ha più di quattro numeri, invece delle icone di categoria viene visualizzato ...

In alcuni telefoni potrebbe non essere possibile importare le icone di categoria nel sistema.





La rubrica telefono viene aggiornata ad ogni collegamento. Lo storico chiamate viene aggiornato dopo ogni collegamento o chiamata.

## Composizione rapida

È possibile memorizzare fino a 15 numeri per composizione rapida in ciascun telefono.



Per memorizzare un numero per composizione rapida:

1. Premere il pulsante **TEL** o il pulsante .
2. Ruotare  per selezionare **Config. telefono**, quindi premere .
  - Ripetere la procedura per selezionare **Composizione rapida**, quindi **Aggiungi nuovo**.
3. Ruotare  per selezionare come scegliere il numero, quindi premere .
 



Tramite **Rubrica telefono**:

  - Selezionare un numero dalla rubrica telefonica importata del telefono cellulare collegato.

Tramite **Storico chiamate**:

  - selezionare un numero dalla cronologia chiamate.

Tramite **N. telefono**:

  - inserire il numero manualmente.
4. Quando la composizione rapida è memorizzata correttamente, viene richiesto di creare un'etichetta vocale per il numero. Ruotare  per selezionare **Sì** o **No**, quindi premere .
5. Utilizzando il pulsante , seguire le istruzioni per inserire il nome relativo alla voce per la composizione rapida.

## Composizione rapida

Durante una chiamata, è possibile utilizzare i pulsanti di preselezione autoradio per memorizzare un numero di composizione rapida:







1. Premere e tenere premuto il pulsante di preselezione autoradio desiderato durante la chiamata.
2. Le informazioni relative al contatto della chiamata attiva verranno memorizzate per la composizione rapida corrispondente.

## ►► Sistema telefonico vivavoce\* ►► Menu HFT

## ■ Aggiunta di un'etichetta vocale a un numero per composizione rapida memorizzato



Funzioni





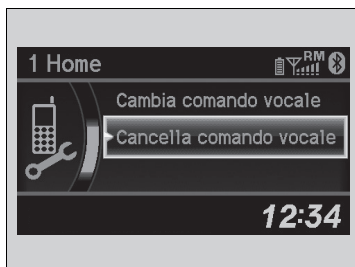

1. Premere il pulsante **TEL** o il pulsante .
2. Ruotare  per selezionare **Config. telefono**, quindi premere .
  - Ripetere la procedura per selezionare **Composizione rapida**.
3. Selezionare una voce per composizione rapida esistente.
4. Ruotare  per selezionare **Salva comando vocale**, quindi premere .
5. Utilizzando il pulsante , seguire le istruzioni per completare l'etichetta vocale.

## »» Composizione rapida

Evitare di usare etichette vocali duplicate.  
 Evitare di usare "casa" come etichetta vocale.  
 Il sistema riconosce più facilmente un nome più lungo. Ad esempio, utilizzare "Giovanni Rossi" invece di "Giovanni".







### ■ Eliminazione di un'etichetta vocale



1. Premere il pulsante **TEL** o il pulsante .
2. Ruotare  per selezionare **Config. telefono**, quindi premere .
  - Ripetere la procedura per selezionare **Composizione rapida**.
3. Selezionare una voce per composizione rapida esistente.
4. Ruotare  per selezionare **Cancella comando vocale**, quindi premere .
  - Viene visualizzato un messaggio di conferma sullo schermo. Ruotare  per selezionare **Sì**, quindi premere .

### ■ Eliminazione di un numero per composizione rapida



1. Premere il pulsante **TEL** o il pulsante .
2. Ruotare  per selezionare **Config. telefono**, quindi premere .
  - Ripetere la procedura per selezionare **Composizione rapida**.
3. Selezionare una voce per composizione rapida esistente.
4. Ruotare  per selezionare **Cancella composizione rapida**, quindi premere .
  - Viene visualizzato un messaggio di conferma sullo schermo. Ruotare  per selezionare **Sì**, quindi premere .

►► Sistema telefonico vivavoce\* ►► Menu HFT

## ■ Chiamata

È possibile effettuare chiamate inserendo il numero di telefono, oppure utilizzando la rubrica importata, lo storico chiamate, le voci per composizione rapida o la ricomposizione del numero.



Funzioni

## » Chiamata

La distanza massima tra il telefono e i veicoli è di 10 metri.

Una volta eseguita la chiamata, la voce della persona contattata è udibile attraverso gli altoparlanti.







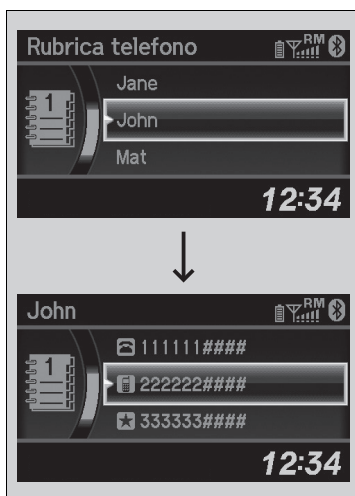

Tutte le voci per composizione rapida ed etichetta vocale possono essere chiamate vocalmente da qualsiasi schermata.

Premere il pulsante  e seguire le istruzioni.

### ■ Effettuare una chiamata utilizzando la rubrica importata

Quando il telefono è abbinato, il contenuto della rubrica telefono viene importato automaticamente nel sistema.









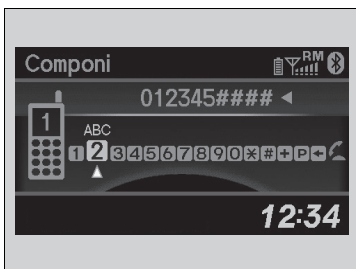

1. Premere il pulsante **TEL** o il pulsante .
2. Ruotare  per selezionare **Rubrica telefono**, quindi premere .
3. La rubrica è memorizzata in ordine alfabetico. Ruotare  per selezionare l'iniziale, quindi premere .
4. Ruotare  per selezionare un nome, quindi premere .
5. Ruotare  per selezionare un numero, quindi premere .
  - La composizione del numero viene avviata automaticamente.

►► Sistema telefonico vivavoce\* ►► Menu HFT



■ Effettuare una chiamata utilizzando il numero di telefono



1. Premere il pulsante **TEL** o il pulsante .
  2. Ruotare  per selezionare **Componi**, quindi premere .
  3. Ruotare  per selezionare un numero, quindi premere .
  4. Ruotare  per selezionare , quindi premere .
- La composizione del numero viene avviata automaticamente.

■ Effettuare una chiamata utilizzando la ricomposizione del numero









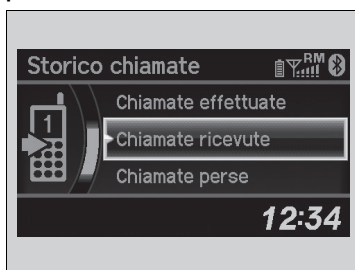

1. Premere il pulsante **TEL** o il pulsante .
  2. Ruotare  per selezionare **Richiama**, quindi premere .
- La composizione del numero viene avviata automaticamente.

Funzioni

### ■ Effettuare una chiamata utilizzando lo storico chiamate





Lo storico chiamate è conservato per **Chiamate effettuate**, **Chiamate ricevute** e **Chiamate perse**.

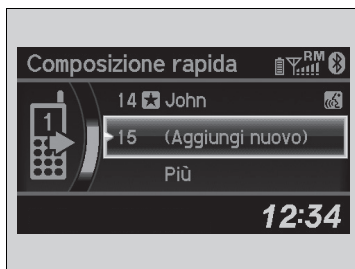

1. Premere il pulsante **TEL** o il pulsante .
2. Ruotare  per selezionare **Storico chiamate**, quindi premere .
3. Ruotare  per selezionare **Chiamate effettuate**, **Chiamate ricevute** o **Chiamate perse**, quindi premere .
4. Ruotare  per selezionare un numero, quindi premere .
  - La composizione del numero viene avviata automaticamente.

### ■ Effettuare una chiamata utilizzando una voce per la composizione rapida



1. Premere il pulsante **TEL** o il pulsante .
2. Ruotare  per selezionare **Composizione rapida**, quindi premere .
3. Ruotare  per selezionare un numero, quindi premere .
  - La composizione del numero viene avviata automaticamente.

### ►► Effettuare una chiamata utilizzando lo storico chiamate

Lo storico chiamate viene visualizzato solo quando un telefono è collegato al sistema e visualizza le ultime 20 chiamate effettuate, ricevute o perse.

### ►► Effettuare una chiamata utilizzando una voce per la composizione rapida

Nella schermata **Telefono**, le prime sei voci per composizione rapida presenti nell'elenco possono essere selezionate direttamente premendo i corrispondenti pulsanti di preselezione autoradio (1-6).

Selezionare **Più** per visualizzare l'elenco per composizione rapida di un altro telefono abbinato.

Tutte le voci per composizione rapida ed etichetta vocale possono essere chiamate vocalmente da qualsiasi schermata. Premere il pulsante  e seguire le istruzioni.



## ►► Sistema telefonico vivavoce\* ► Menu HFT

## ■ Ricevimento di una chiamata

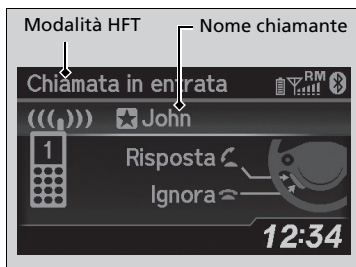

Quando si riceve una chiamata, viene emesso un segnale acustico (se attivato) e viene visualizzata la schermata **Chiamata in entrata**.

Premere il pulsante  per rispondere alla chiamata.

Premere il pulsante  per ignorare o terminare una chiamata.

## » Ricevimento di una chiamata

Chiamata in attesa

Premere il pulsante  per mettere in attesa la chiamata corrente e rispondere alla chiamata in entrata.

Premere di nuovo il pulsante  per tornare alla chiamata corrente.

Ignorare la chiamata in arrivo se non si desidera rispondere. Premere il pulsante  se si desidera mettere in attesa la chiamata corrente.

## Opzioni durante una chiamata

Durante una chiamata sono disponibili le seguenti opzioni.

**Silenzioso:** consente di togliere l'audio.

**Trasferisci chiamata:** consente di trasferire una chiamata dall'HFT al telefono.

**Composizione tonale:** consente di inviare numeri di telefono durante una chiamata. Questa opzione risulta particolarmente utile quando si chiama un sistema telefonico automatico.



1. Per visualizzare le opzioni disponibili, premere il pulsante **TEL**.

2. Ruotare per selezionare l'opzione, quindi premere .
  - Quando viene selezionato **Silenzioso**, la casella di controllo è selezionata. Selezionare di nuovo **Silenzioso** per disattivare l'opzione.

## Opzioni durante una chiamata

**Composizione tonale:** disponibile su alcuni telefoni.

## Sistema telefonico vivavoce

### Impianto audio con due display

Il sistema HFT (sistema telefonico vivavoce) consente di effettuare e ricevere telefonate utilizzando l'impianto audio del veicolo senza toccare il telefono cellulare.

## Utilizzo dell'HFT

### Pulsanti HFT

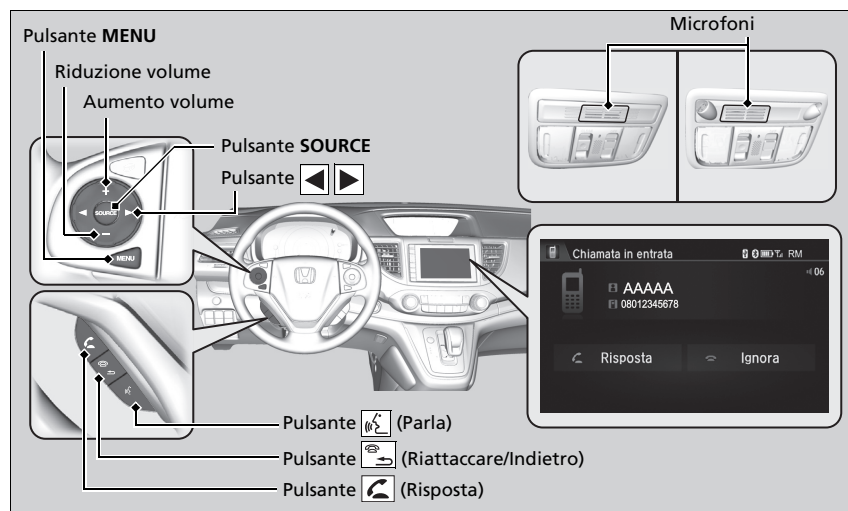

Funzioni

### » Sistema telefonico vivavoce

Per utilizzare l'HFT, è necessario un telefono cellulare compatibile *Bluetooth*. Per visualizzare l'elenco dei telefoni compatibili, le procedure di abbinamento e le caratteristiche speciali, rivolgersi a un concessionario o al proprio concessionario Honda.

Per utilizzare il sistema, l'impostazione **Stato On/Off Bluetooth** deve essere **On**.

» **Funzioni personalizzabili\*** P. 323

Consigli per l'utilizzo dei comandi vocali

- Indirizzare le bocchette lontano dal tetto e vicino ai finestrini poiché il rumore proveniente da esse potrebbe interferire con i microfoni.
- Premere il pulsante  quando si desidera chiamare un numero utilizzando un comando vocale memorizzato. Parlare in maniera chiara e naturale dopo il segnale acustico.
- Se i microfoni rilevano altre voci oltre alla propria, il comando potrebbe essere interpretato in maniera errata.
- Per modificare il livello del volume, selezionare **VOL** (Volume) dell'impianto audio o i controlli audio a distanza posizionati sul volante.

È possibile visualizzare fino a cinque voci della selezione rapida su un totale di 20 inseribili. Se non è presente alcuna voce nel sistema, la Composizione rapida è disabilitata.

» **Composizione rapida** P. 376

È possibile visualizzare fino a cinque storici chiamate su un totale di 20 inseribili. Se non è presente alcuna cronologia chiamate, la Cronologia chiamate è disabilitata.

**Pulsante di risposta** : premere per passare direttamente alla schermata del telefono o per rispondere a una chiamata in entrata.

**Pulsante di riaggancio/indietro** : premere per terminare una chiamata, tornare al comando precedente o annullare un comando.

**Pulsante microfono** : premere per chiamare un numero con un comando vocale memorizzato.

**Pulsante MENU**: Tenere premuto per visualizzare **Composizione rapida**, **Cronologia chiamate** o **Richiama** sulla schermata del telefono.

**Pulsante** : premere per selezionare una voce visualizzata nella schermata telefono.

**Pulsante SOURCE**: premere per chiamare un numero elencato nella voce selezionata sulla schermata del telefono.

Come passare alla schermata **Menu Telefono**:

1. Premere il pulsante .
2. Selezionare **Telefono** per passare alla visualizzazione della schermata del telefono.
3. Premere il pulsante .

#### ☒ Sistema telefonico vivavoce

Tecnologia wireless *Bluetooth*®

Il marchio e i loghi *Bluetooth*® sono marchi registrati di proprietà di *Bluetooth SIG, Inc.*; l'uso di tali marchi da parte di *Honda Motor Co., Ltd.* è concesso in licenza. Altri marchi registrati e denominazioni commerciali sono di proprietà dei rispettivi proprietari.

Limitazioni all'HFT

Una chiamata in entrata sull'HFT interrompe le attività dell'impianto stereo, che verranno riprese al termine della chiamata stessa.

Funzioni

SEGUE

365

## ►► Sistema telefonico vivavoce ► Utilizzo dell'HFT

### ■ Display dello stato dell'HFT

La schermata audio/informazioni avverte quando è presente una chiamata in entrata.

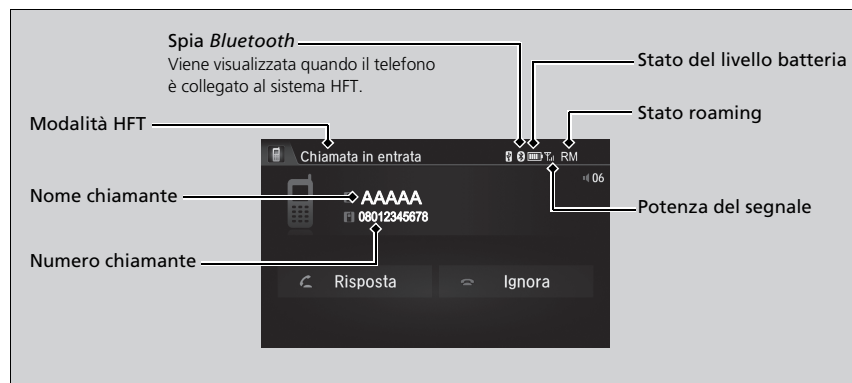

### ■ Limitazioni per il funzionamento manuale

Alcune funzioni manuali sono disabilitate o non operative durante il movimento del veicolo. Non è possibile selezionare un'opzione disabilitata fino all'arresto del veicolo.

Mentre il veicolo è in movimento, con i comandi vocali è possibile chiamare solo i numeri, i nomi della rubrica telefonica e le voci della selezione rapida precedentemente memorizzati.

► **Composizione rapida** P. 376

### ►► Display dello stato dell'HFT

Le informazioni visualizzate sulla schermata audio/informazioni variano in base al modello del telefono.

È possibile modificare la lingua del sistema.

► **Funzioni personalizzabili\*** P. 323

## Menu HFT

Per utilizzare il sistema, il commutatore di accensione deve essere su ACCESSORI **I** o ACCENSIONE **II**\*1.

### ■ Schermata delle impostazioni del telefono



1. Premere il pulsante .
2. Selezionare **Impostazioni**.
3. Selezionare **Telefono**.

### ► Menu HFT

Per utilizzare l'HFT, per prima cosa è necessario abbinare un telefono cellulare compatibile *Bluetooth* al sistema mentre il veicolo è parcheggiato.

Durante la guida, alcune funzioni sono limitate.

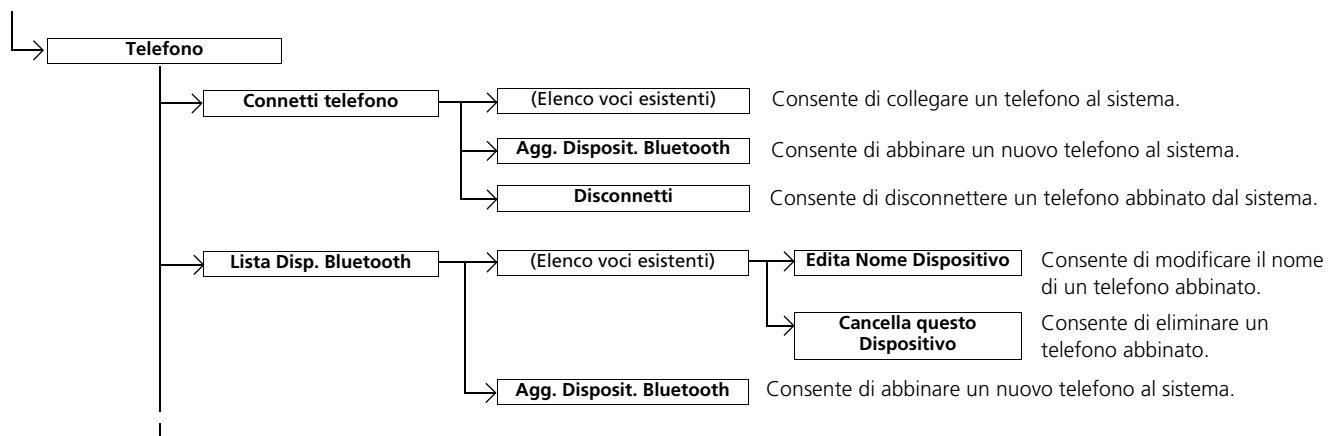

\*1: I modelli con sistema di accesso senza chiavi sono dotati di un pulsante **ENGINE START/STOP** invece che di un commutatore di accensione.

SEGUE

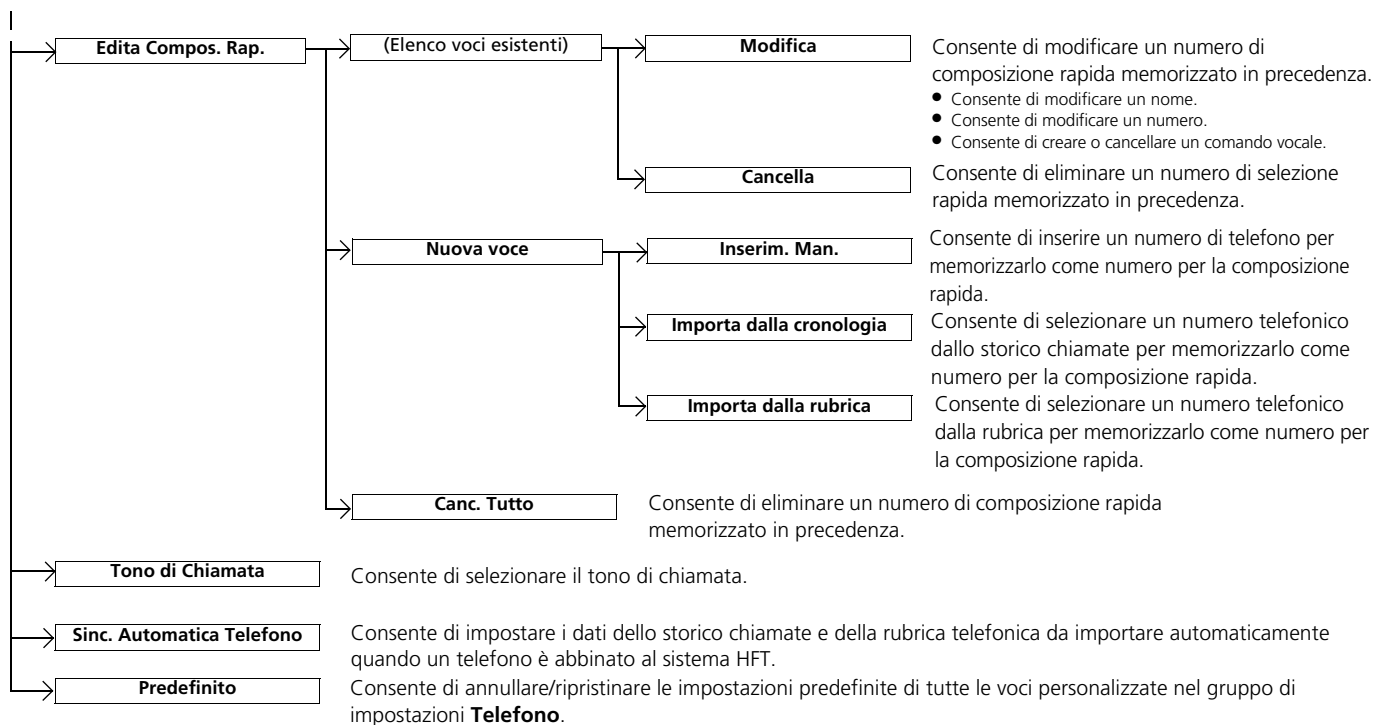
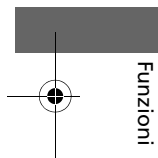

367

►► Sistema telefonico vivavoce ► Menu HFT



### ■ Schermata Menu Telefono



1. Premere il pulsante .
2. Selezionare **Telefono**.
3. Premere il pulsante .

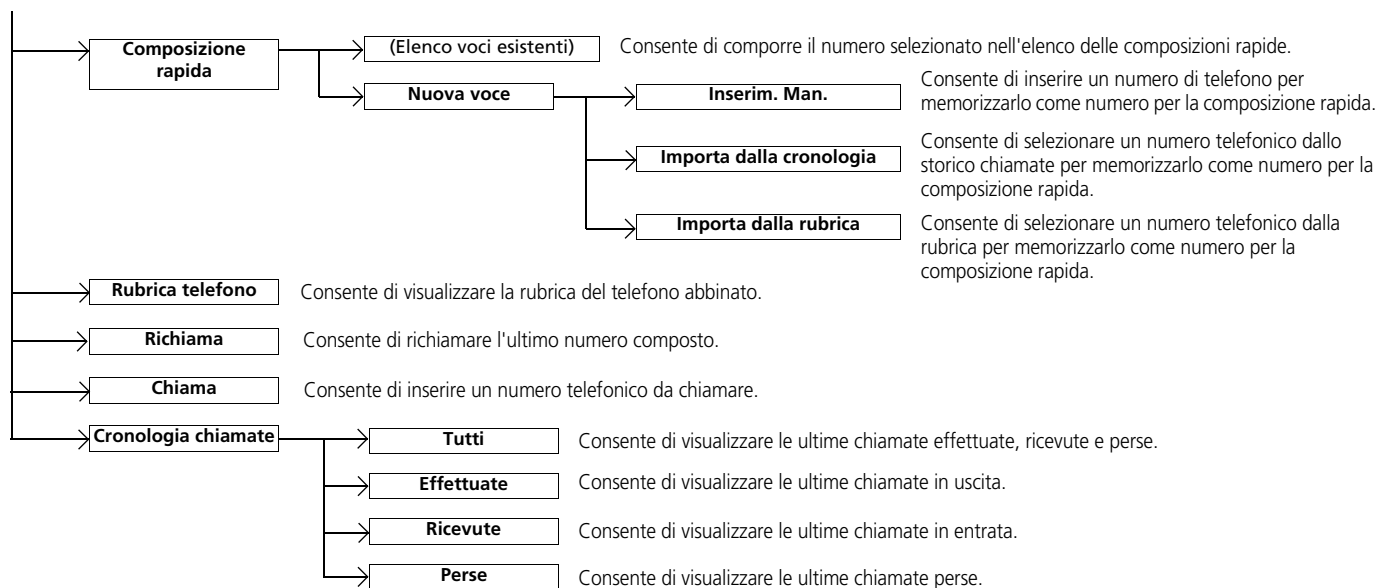

Funzioni



## Config. telefono

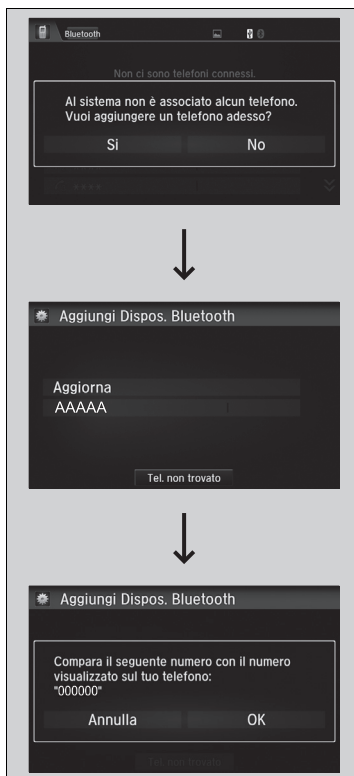

Funzioni

### ■ Abbinamento di un telefono cellulare (se nessun altro telefono è abbinato al sistema)

1. Selezionare **Telefono**.
2. Selezionare **SI**.
3. Assicurarsi che il telefono sia in modalità di ricerca o rintracciabile, quindi selezionare **Continua**.
  - L'HFT ricerca automaticamente un dispositivo *Bluetooth*®.
4. Selezionare il telefono quando viene visualizzato nell'elenco.
  - Se il telefono non viene visualizzato, è possibile selezionare **Aggiorna** per cercare nuovamente.
  - Se il telefono continua a non essere visualizzato, selezionare **Tel. non trovato e** ricercare i dispositivi *Bluetooth*® utilizzando il telefono stesso. Dal telefono, cercare **Honda HFT**.
5. Il sistema fornisce un codice di abbinamento sulla schermata audio/informazioni.
  - Verificare la corrispondenza del codice di abbinamento sulla schermata e sul telefono. Ciò può variare in base al telefono.

### ☒ Config. telefono

Prima di poter effettuare e ricevere chiamate in vivavoce, è necessario abbinare il telefono compatibile *Bluetooth* al sistema.

Suggerimenti per l'abbinamento del telefono:

- Non è possibile connettere il telefono mentre il veicolo è in movimento.
- È possibile abbinare fino a sei telefoni.
- Quando il telefono è abbinato al sistema, la batteria potrebbe scaricarsi più velocemente.
- Se il telefono non è pronto per la connessione oppure non viene rilevato dal sistema entro tre minuti, il tempo previsto per l'operazione scade e il sistema ritorna inattivo.

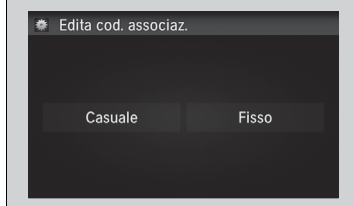
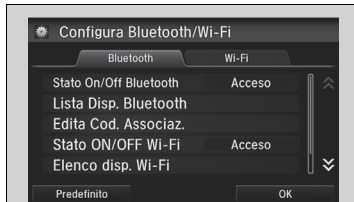
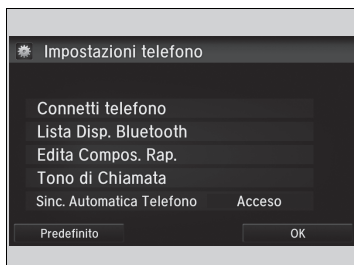

### ■ Come modificare il telefono attualmente abbinato

1. Passare alla schermata delle impostazioni del telefono.
  - **Schermata delle impostazioni del telefono** P. 367
2. Selezionare **Connetti telefono**.
3. Selezionare un telefono da connettere.
  - Il sistema HFT scollega il telefono collegato e avvia la ricerca di un altro telefono abbinato.

### ■ Modifica dell'impostazione del codice di abbinamento

1. Premere il pulsante .
2. Selezionare **Impostazioni**.
3. Selezionare **Bluetooth / Wi-Fi**.
4. Selezionare la scheda **Bluetooth**.
5. Selezionare **Edita cod. associaz..**
6. Selezionare **Casuale** o **Fisso**.

### ☒ Come modificare il telefono attualmente abbinato

Se, quando si cerca di passare a un altro telefono, non viene rilevato o connesso nessun altro telefono, il sistema HFT informerà che il telefono originale è nuovamente collegato.

Per abbinare altri telefoni, selezionare **Agg. Disposit. Bluetooth** dalla schermata **Connetti telefono**.

### ☒ Modifica dell'impostazione del codice di abbinamento

Il codice di abbinamento predefinito è **0000**, finché non viene modificata l'impostazione.

Per crearne uno proprio, selezionare **Fisso**, eliminare il codice corrente e inserirne uno nuovo.

Per generare casualmente un codice di abbinamento ogni volta che viene abbinato un telefono, selezionare **Casuale**.

SEGUE

371

►► Sistema telefonico vivavoce ► Menu HFT

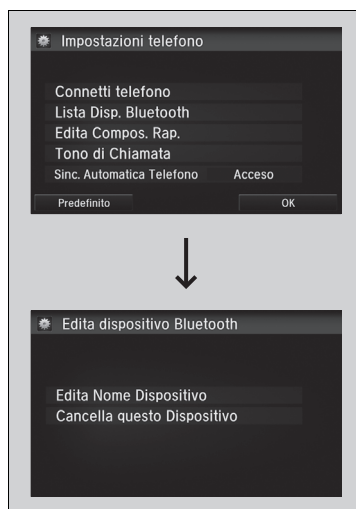

■ Come modificare il nome di un telefono già abbinato

1. Passare alla schermata delle impostazioni del telefono.
  - ❑ Schermata delle impostazioni del telefono P. 367
2. Selezionare **Lista Disp. Bluetooth**.
3. Selezionare il telefono abbinato che si desidera modificare.
4. Selezionare **Edita Nome Dispositivo**.
5. Modificare il nome e selezionare **OK**.

Funzioni

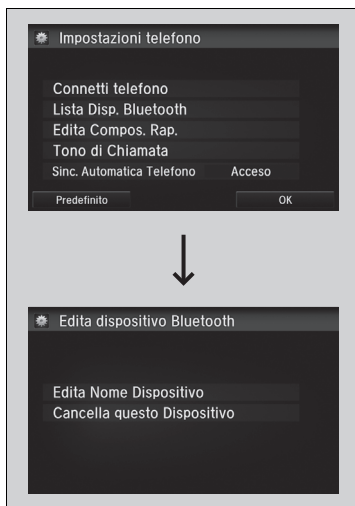

### ■ Eliminazione di un telefono abbinato

1. Passare alla schermata delle impostazioni del telefono.
  - **Schermata delle impostazioni del telefono** P. 367
2. Selezionare **Lista Disp. Bluetooth**.
3. Selezionare il telefono che si desidera cancellare.
4. Selezionare **Cancella questo Dispositivo**.
5. Viene visualizzato un messaggio di conferma sullo schermo. Selezionare **Si**.

Funzioni

SEGUE

373

## Suoneria

È possibile modificare l'impostazione del tono di chiamata.

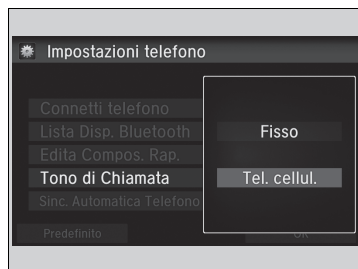

1. Passare alla schermata delle impostazioni del telefono.

► **Schermata delle impostazioni del telefono** P. 367

2. Selezionare **Tono di Chiamata**.
3. Selezionare **Fisso** o **Tel. cellul.**.

## Suoneria

**Fisso:** Il tono di chiamata fisso viene emesso dagli altoparlanti.

**Tel. cellul.:** Il tono di chiamata memorizzato nel telefono cellulare collegato viene emesso dagli altoparlanti.

## ■ Importazione automatica della rubrica e della cronologia chiamate del telefono

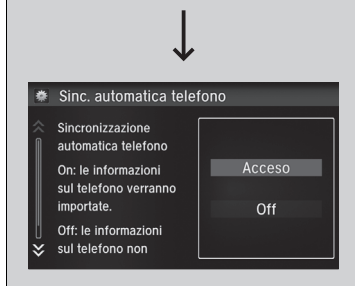
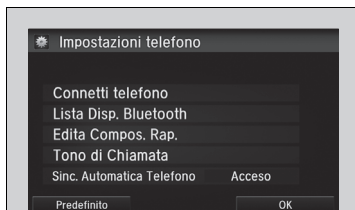
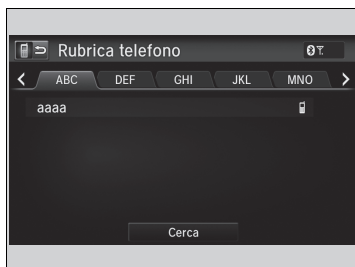

### ■ Quando Sinc. Automatica Telefono è impostata su On:

Quando il telefono è abbinato, il contenuto della rubrica telefono e lo storico chiamate vengono importati automaticamente nel sistema.

### ■ Modifica dell'impostazione Sinc. Automatica Telefono

1. Passare alla schermata delle impostazioni del telefono.

#### ► Schermata delle impostazioni del telefono P. 367

2. Selezionare **Sinc. Automatica Telefono**.

3. Selezionare **On** o **Off**.

## ► Importazione automatica della rubrica e della cronologia chiamate del telefono

Quando si seleziona un nome dall'elenco della rubrica telefono, è possibile visualizzare fino a tre icone di categoria. Tali icone indicano i tipi di numeri memorizzati relativamente al nome selezionato.



In alcuni telefoni potrebbe non essere possibile importare le icone di categoria nel sistema.

La rubrica telefono viene aggiornata ad ogni collegamento. Lo storico chiamate viene aggiornata dopo ogni collegamento o chiamata.

## Composizione rapida

È possibile memorizzare fino a 20 numeri per composizione rapida in ciascun telefono.

Per memorizzare un numero per composizione rapida:

**1.** Passare alla schermata **Menu Telefono**.

► **Schermata Menu Telefono** P. 369

**2.** Selezionare **Composizione rapida**.

**3.** Selezionare **Nuova voce**.

**4.** Selezionare una posizione per scegliere un numero.

Da **Importa dalla cronologia**:

► selezionare un numero dallo storico chiamate.

Da **Inserim. Man.:**

► inserire il numero manualmente.

Da **Importa dalla rubrica**:

► Selezionare un numero dalla rubrica telefonica importata del telefono cellulare collegato.

**5.** Quando la composizione rapida è memorizzata correttamente, viene richiesto di creare un'etichetta vocale per il numero. Selezionare **Sì** o **No**.

**6.** Selezionare **Registra** per memorizzare un comando vocale per la voce della composizione rapida.

► Utilizzando il pulsante , seguire le istruzioni per memorizzare un comando vocale per la voce della composizione rapida.

## Composizione rapida

Se è memorizzato un comando vocale, premere il pulsante  per chiamare il numero utilizzando il comando vocale. Pronunciare il nome del comando vocale.

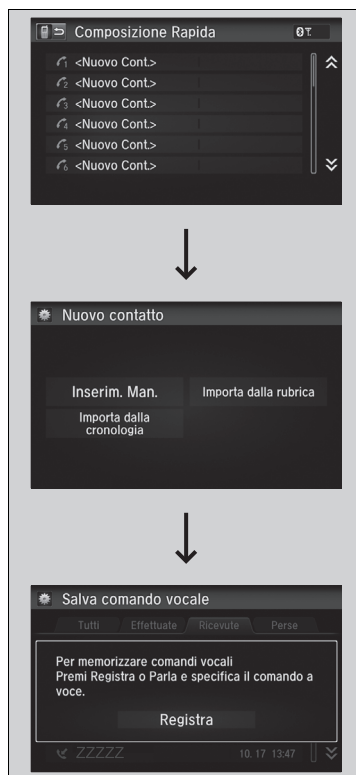

Funzioni



### ■ Aggiunta di un'etichetta vocale a un numero per composizione rapida memorizzato

1. Passare alla schermata delle impostazioni del telefono.
  - **Schermata delle impostazioni del telefono** P. 367
2. Selezionare **Edita Compos. Rap.**
3. Selezionare una voce per composizione rapida esistente.
  - Dal menu a comparsa, selezionare **Edita**.
4. Selezionare **Comando vocale**.
  - Dal menu a comparsa, selezionare **Registra**.
5. Selezionare **Registra** per memorizzare il comando vocale.
6. Utilizzando il pulsante , seguire le istruzioni per completare l'etichetta vocale.

### ■ Eliminazione di un'etichetta vocale

1. Passare alla schermata delle impostazioni del telefono.
  - **Schermata delle impostazioni del telefono** P. 367
2. Selezionare **Edita Compos. Rap.**
3. Selezionare una voce per composizione rapida esistente.
  - Dal menu a comparsa, selezionare **Edita**.
4. Selezionare **Comando vocale**.
  - Dal menu a comparsa, selezionare **Elimina**.
5. Viene visualizzato un messaggio di conferma sullo schermo. Selezionare **Si**.

### ☒ Composizione rapida

Evitare di usare comandi vocali doppi.  
Evitare di usare "casa" come comando vocale.  
Il sistema riconosce più facilmente un nome più lungo. Ad esempio, utilizzare "Giovanni Rossi" invece di "Giovanni."



►► Sistema telefonico vivavoce ► Menu HFT

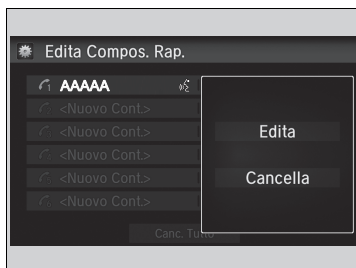

■ **Come modificare una composizione rapida**

1. Passare alla schermata delle impostazioni del telefono.  
 ► **Schermata delle impostazioni del telefono** P. 367
2. Selezionare **Edita Compos. Rap.**.
3. Selezionare una voce per composizione rapida esistente.  
 ► Dal menu a comparsa, selezionare **Edita**.
4. Selezionare l'impostazione desiderata.

■ **Come cancellare una composizione rapida**

1. Passare alla schermata delle impostazioni del telefono.  
 ► **Schermata delle impostazioni del telefono** P. 367
2. Selezionare **Edita Compos. Rap.**.
3. Selezionare una voce per composizione rapida esistente.  
 ► Dal menu a comparsa, selezionare **Cancella**.
4. Viene visualizzato un messaggio di conferma sullo schermo. Selezionare **Sì**.

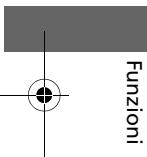

Funzioni

**Chiamata**

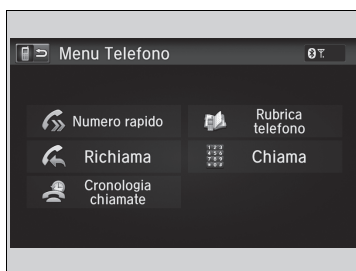

È possibile effettuare chiamate inserendo il numero di telefono, oppure utilizzando la rubrica importata, lo storico chiamate, le voci per composizione rapida o la ricomposizione del numero.

»» Chiamata

Tutte le voci della composizione rapida con comando vocale possono essere chiamate vocalmente dalla maggior parte delle schermate.

Premere il pulsante  e pronunciare il nome del comando vocale.

Una volta eseguita la chiamata, la voce della persona contattata è udibile attraverso gli altoparlanti.



### ■ Effettuare una chiamata utilizzando la rubrica importata

1. Passare alla schermata **Menu Telefono**.  
 ➤ **Schermata Menu Telefono** P. 369
2. Selezionare **Rubrica telefono**.
3. Selezionare un nome.  
 ► È anche possibile cercare per lettera.  
 Selezionare **Cerca**.  
 ► Utilizzare la tastiera sul touchscreen per inserire le lettere.
4. Selezionare un numero.  
 ► La composizione del numero viene avviata automaticamente.

### ■ Effettuare una chiamata utilizzando il numero di telefono

1. Passare alla schermata **Menu Telefono**.  
 ➤ **Schermata Menu Telefono** P. 369
2. Selezionare **Composizione**.
3. Selezionare un numero.  
 ► Utilizzare la tastiera sul touchscreen per inserire i numeri.
4. Selezionare **Fatto**.  
 ► La composizione del numero viene avviata automaticamente.

### ►► Effettuare una chiamata utilizzando la rubrica importata

È possibile chiamare un numero di composizione rapida con etichetta vocale memorizzata tramite i comandi vocali.

- **Composizione rapida** P. 376

### ►► Effettuare una chiamata utilizzando il numero di telefono

È possibile chiamare un numero di composizione rapida con etichetta vocale memorizzata tramite i comandi vocali.

- **Composizione rapida** P. 376

## ►► Sistema telefonico vivavoce ► Menu HFT

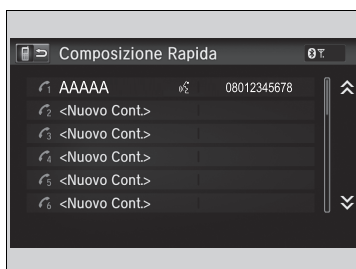
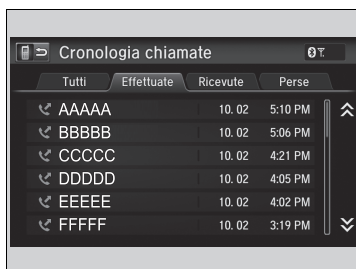

### ■ Effettuare una chiamata utilizzando la ricomposizione del numero

1. Passare alla schermata **Menu Telefono**.  
 ➤ **Schermata Menu Telefono** P. 369
2. Selezionare **Richiama**.  
 ► La composizione del numero viene avviata automaticamente.

### ■ Come effettuare una chiamata utilizzando la Cronologia chiamate

La cronologia chiamate viene memorizzata per **Tutti, Effettuate, Ricevute** e **Perse**.

1. Passare alla schermata **Menu Telefono**.  
 ➤ **Schermata Menu Telefono** P. 369
2. Selezionare **Cronologia chiamate**.
3. Selezionare **Tutti, Effettuate, Ricevute** o **Perse**.
4. Selezionare un numero.  
 ► La composizione del numero viene avviata automaticamente.

### ■ Come effettuare una chiamata utilizzando una voce della Composizione rapida

1. Passare alla schermata **Menu Telefono**.  
 ➤ **Schermata Menu Telefono** P. 369
2. Selezionare **Composizione rapida**.
3. Selezionare un numero.  
 ► La composizione del numero viene avviata automaticamente.

### » Effettuare una chiamata utilizzando la ricomposizione del numero

Tenere premuto il pulsante  per richiamare l'ultimo numero composto.

### » Come effettuare una chiamata utilizzando la Cronologia chiamate

La cronologia chiamate visualizza le ultime 20 chiamate totali, effettuate, ricevute o perse. (Viene visualizzato solo quando un telefono è collegato al sistema.)

### » Come effettuare una chiamata utilizzando una voce della Composizione rapida

Se è memorizzato un comando vocale, premere il pulsante  per chiamare il numero utilizzando il comando vocale.  
 ➤ **Composizione rapida** P. 376

Tutte le voci per composizione rapida ed etichetta vocale possono essere chiamate vocalmente da qualsiasi schermata. Premere il pulsante  e seguire le istruzioni.

## Ricevimento di una chiamata

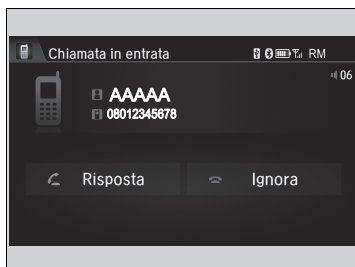

Quando si riceve una chiamata, viene emesso un segnale acustico (se attivato) e viene visualizzata la schermata **Chiamata in entrata**.

Premere il pulsante  per rispondere alla chiamata.

Premere il pulsante  per ignorare o terminare una chiamata.

## Opzioni durante una chiamata

Durante una chiamata sono disponibili le seguenti opzioni.

**Silenzioso:** consente di togliere l'audio.

**Trasferimento:** consente di trasferire una chiamata dal sistema al telefono.

**Composizione tonale:** consente di inviare numeri di telefono durante una chiamata. Questa funzione è utile quando si chiama un sistema telefonico guidato da menu.



Le opzioni disponibili sono mostrate nella metà inferiore della schermata.

Selezionare l'opzione.

- L'icona di silenziamento viene visualizzata quando è selezionato **Silenzioso**. Selezionare di nuovo **Silenzioso** per disattivare l'opzione.

## Ricevimento di una chiamata



Chiamata in attesa

Premere il pulsante  per mettere in attesa la chiamata corrente e rispondere alla chiamata in entrata.

Premere di nuovo il pulsante  per tornare alla chiamata corrente.

Selezionare **Ignora** per ignorare la chiamata in entrata, nel caso in cui non si desideri rispondere.

Premere il pulsante  se si desidera mettere in attesa la chiamata corrente.

È possibile selezionare le icone della schermata audio/informazioni al posto dei pulsanti  e .

## Opzioni durante una chiamata

**Composizione tonale:** disponibile su alcuni telefoni.

È possibile selezionare le icone sulla schermata audio/informazioni.

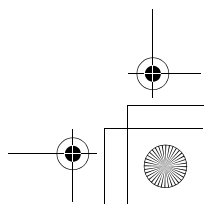
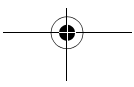
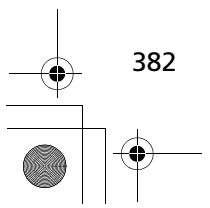
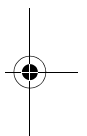
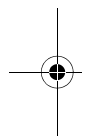
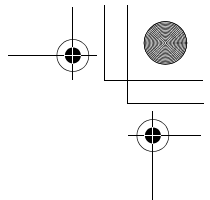
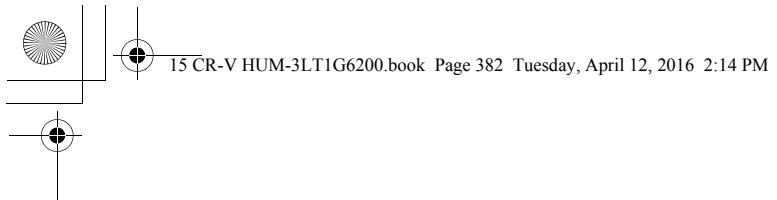

# Guida

Questo capitolo contiene informazioni sulla guida, sul rifornimento e su elementi quali gli accessori.

<b>Prima della guida</b>	
Preparazione per la guida .....	384
Limiti di carico .....	387
<b>Traino di un rimorchio</b>	
Preparazione al traino .....	388
Guida sicura con un rimorchio .....	392
<b>Linee guida per guida fuori strada</b>	395
<b>Durante la guida</b>	
Avviamento del motore .....	397, 400
Precauzioni per la guida .....	404
Cambio automatico* .....	405
Cambio marcia .....	406, 411, 420
Arresto automatico del motore al minimo .....	423, 427
Pulsante ECON .....	430
Controllo velocità di crociera* .....	431
Limitatore di velocità regolabile .....	435
Controllo velocità di crociera adattativo (ACC)* .....	441

Allarme collisione frontale* .....	455
Avviso di allontanamento dalla corsia (LDW)* .....	459
Sistema di riconoscimento della segnaletica stradale* .....	463
Sistema di mantenimento corsia (LKAS)* .....	470
Sistema di controllo della stabilità del veicolo (VSA) .....	478
Regolazione della distribuzione del fascio dei fari .....	480
Sistema Informazioni angolo cieco (BSI)* .....	481
Sistema avviso perdita di pressione .....	484
REAL TIME AWD con Intelligent Control System* .....	486
<b>Frenatura</b>	
Impianto frenante .....	487
Sistema antibloccaggio freni (ABS) .....	490
Sistema di assistenza alla frenata d'emergenza .....	491
Segnale di arresto di emergenza .....	492
Sistema di frenata riduzione impatto (CIMBS)* .....	493
Sistema frenante attivo city brake* .....	502

<b>Parcheggio del veicolo</b>	
Quando arrestato .....	507
Sistema sensori di parcheggio* .....	509
Monitor per vettura in arrivo lateralmente* .....	513
<b>Telecamera per retromarcia*</b> .....	518
<b>Telecamera posteriore a vista multipla*</b> .....	519
<b>Rifornimento</b>	
Informazioni sul carburante .....	522, 523
Rifornimento di carburante .....	524, 525
<b>Risparmio di carburante ed emissioni di CO<sub>2</sub></b> .....	526

\* Non disponibile su tutti i modelli

## Prima della guida

### Preparazione per la guida

Effettuare i seguenti controlli prima della guida.

#### Controlli esterni

- Accertarsi che i finestrini, gli specchietti retrovisori esterni, le luci esterne e altri componenti del veicolo non siano ostruiti.
  - ▶ Rimuovere eventuali tracce di brina, neve o ghiaccio.
  - ▶ Rimuovere la neve dal tetto, poiché potrebbe scivolare sul parabrezza e ostruire la visuale durante la guida. In presenza di ghiaccio solido, rimuoverlo quando risulta più morbido.
  - ▶ Durante la rimozione del ghiaccio dalle ruote, assicurarsi di non danneggiare le ruote o i relativi componenti.
- Assicurarsi che il cofano sia chiuso correttamente.
  - ▶ Se il cofano si apre durante la marcia, la visuale anteriore verrà ostruita.
- Assicurarsi che gli pneumatici siano in buone condizioni.
  - ▶ Controllare la pressione e verificare che non siano presenti danni e usura eccessiva.
  - ▶ **➤ Controllo e manutenzione degli pneumatici P. 580**
- Assicurarsi che non siano presenti astanti od oggetti dietro o intorno al veicolo.
  - ▶ All'interno del veicolo sono presenti dei punti ciechi.

#### Controlli esterni

##### AVVISO

Se le portiere sono bloccate a causa del ghiaccio, bagnare i bordi delle portiere con acqua calda per sciogliere il ghiaccio. Non tentare di forzarle poiché la guarnizione in gomma intorno alle portiere potrebbe danneggiarsi. Al termine dell'operazione, asciugare per evitare un ulteriore congelamento.

Non versare acqua calda nel cilindretto della serratura. Se l'acqua si congela nel foro non sarà possibile inserire la chiave.

Il calore generato dal motore e dagli scarichi potrebbe accendere il materiale infiammabile presente sotto il cofano, provocando un incendio. Se il veicolo è rimasto parcheggiato per un periodo prolungato, controllare e rimuovere gli eventuali detriti accumulati come erba secca e foglie che potrebbero essere cadute o che potrebbero essere state trasportate da piccoli animali per creare un nido. Verificare inoltre che, sotto il cofano, non ci siano materiali infiammabili rimasti conseguentemente a un intervento di manutenzione eseguito sul veicolo.

## Controlli interni

- Riporre o fissare correttamente tutti gli oggetti a bordo.
  - Se si trasportano troppi bagagli o se questi non vengono riposti correttamente, si può compromettere la maneggevolezza, la stabilità, lo spazio di frenata, le prestazioni degli pneumatici del veicolo e renderlo meno sicuro.
    - ✎ **Limiti di carico** P. 387
- Non accatastare gli oggetti oltre l'altezza dei sedili.
  - Possono ostruire la visuale ed essere proiettati in avanti in caso di frenata improvvisa.
- Non posizionare alcun oggetto nei vani gambe dei sedili anteriori. Accertarsi di fissare il tappetino\*.
  - Un oggetto o un tappetino non fissato può interferire con l'utilizzo del pedale del freno e dell'acceleratore durante la guida.
- Se si trasportano animali a bordo, non permettere che si muovano liberamente nell'abitacolo.
  - Possono interferire con la guida e provocare incidenti in seguito a una frenata improvvisa.
- Chiudere e bloccare tutte le portiere e il portellone.
- Regolare correttamente la posizione del proprio sedile.
  - Regolare anche il poggiatesta.
    - ✎ **Regolazione dei sedili** P. 210
    - ✎ **Regolazione dei poggiatesta** P. 213
- Regolare correttamente gli specchietti e il volante per la guida.
  - Regolarli mentre si sta seduti nella corretta posizione di guida.
    - ✎ **Regolazione degli specchietti** P. 206
    - ✎ **Regolazione del volante** P. 205

\* Non disponibile su tutti i modelli

## Controlli interni

L'orientamento dei fari è impostato in fabbrica e non necessita regolazioni. Tuttavia, se si trasportano regolarmente oggetti pesanti nel bagagliaio o si traina un rimorchio, fare regolare l'orientamento dal concessionario o da un tecnico qualificato.

### Modelli con regolatore assetto fari

È possibile regolare autonomamente l'angolo dei fari anabbaglianti.

### ✎ **Regolatore assetto fari\*** P. 193

### Modelli con lampadine ad alta tensione

Il veicolo è dotato di un sistema di regolazione automatica dei fari che regola automaticamente l'angolo verticale dei fari anabbaglianti.

Guida

SEGUE

385



►► Prima della guida ► Preparazione per la guida

- Assicurarsi che gli oggetti posizionati sul pavimento dietro i sedili anteriori non possano rotolare sotto i sedili.
  - Possono interferire con l'utilizzo dei pedali da parte del conducente o con il funzionamento dei sedili.
- Controllare che tutti gli occupanti indossino la cintura di sicurezza.
  - ▣ **Allacciamento della cintura di sicurezza** P. 43
- Accertarsi che le spie nel quadro strumenti si accendano quando si avvia il veicolo e si spengano poco dopo.
  - Se si rileva un problema, far sempre controllare il veicolo dal concessionario.
    - ▣ **Spie** P. 84

Guida

## Limiti di carico

Durante il carico di bagagli, il peso totale del veicolo, compresi tutti i passeggeri e i bagagli, non devono superare il peso massimo consentito.

➤ **Specifiche** P. 652, 655

Inoltre, il carico sugli assali anteriore e posteriore non deve superare il peso massimo consentito per gli assali.

➤ **Specifiche** P. 652, 655

### Limiti di carico

## ⚠ ATTENZIONE

Un carico eccessivo o non corretto può compromettere la maneggevolezza e la stabilità del veicolo e causare incidenti con rischio di lesioni gravi o morte.

Attenersi ai limiti di carico e alle altre linee guida sul carico nel presente manuale.

Guida

## Traino di un rimorchio

### Preparazione al traino

#### Limiti di carico per il rimorchio

Il veicolo può trainare un rimorchio se si rispettano i limiti di carico, si utilizzano i dispositivi corretti e ci si attiene alle linee guida relative al rimorchio. Controllare i limiti di carico prima della guida.

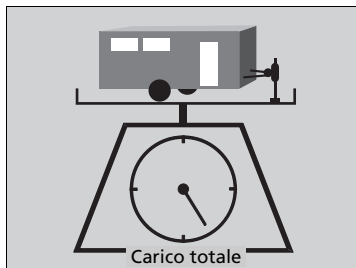

#### ■ Peso totale del rimorchio

Non superare il peso trainabile massimo del rimorchio e del gancio di traino (con/senza freni), dei bagagli e degli oggetti contenuti o poggiati sopra di essi.

Pesi trainabili superiori al peso trainabile massimo possono compromettere seriamente la manovrabilità e le prestazioni del veicolo e causare danni al motore e alla trasmissione.

#### » Limiti di carico per il rimorchio

### ⚠ ATTENZIONE

**Superare un qualsiasi limite di carico o caricare in modo scorretto il veicolo e il rimorchio può causare incidenti con rischio di gravi lesioni o morte.**

**Controllare attentamente il carico del veicolo e del rimorchio prima di cominciare a guidare.**

Controllare che tutti i carichi rientrino nei limiti utilizzando una pesa pubblica.

Se la pesa pubblica non fosse disponibile, sommare il peso stimato del bagaglio al peso del rimorchio (come indicato dal costruttore) e al carico verticale sul gancio.

#### Rodaggio

Evitare di trainare un rimorchio durante i primi 1.000 km.

Se si traina un rimorchio su tratti in pendenza, ricordarsi di ridurre i pesi del rimorchio e del veicolo combinati del 10% rispetto al peso trainabile massimo ogni 1.000 metri di altezza.

Non superare mai il peso trainabile massimo e i limiti di carico specificati.

▣ **Specifiche** P. 654, 657

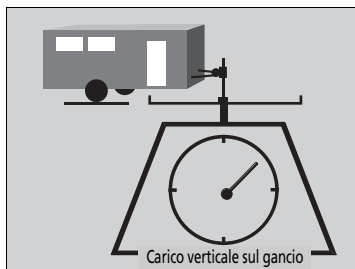

### ■ Carico verticale sul gancio

Il carico verticale sul gancio non deve superare i 100 kg. Questo valore corrisponde al peso esercitato dal rimorchio sul gancio di traino quando è completamente carico. Come regola generale, per i rimorchi con peso inferiore a 1.000 kg, il carico verticale sul gancio deve corrispondere al 10% del gruppo rimorchio totale.

- Un carico verticale sul gancio eccessivo riduce la trazione degli pneumatici anteriori e il controllo dello sterzo. Un carico verticale sul gancio troppo basso può rendere il rimorchio instabile e causarne l'inclinazione.
- Per ottenere un carico verticale sul gancio corretto, cominciare caricando il 60% del carico sul lato anteriore del rimorchio e il 40% sul lato posteriore. Regolare il carico secondo necessità.

Guida

SEGUE

389

## ►► Traino di un rimorchio ► Preparazione al traino

### ■ Dispositivi e accessori per il traino

I dispositivi di traino variano in base alle dimensioni del rimorchio, al carico da trainare e alla zona in cui si effettua il traino.

#### ■ Ganci di traino

Il gancio di traino deve essere del tipo approvato e correttamente imbullonato al sottoscocca.

#### ■ Catene di sicurezza

Usare sempre catene di sicurezza quando si traina un rimorchio. Il gioco delle catene deve essere tale da consentire al rimorchio di svoltare facilmente senza tuttavia trascinare le catene sul terreno.

#### ■ Freni rimorchio

Se si desidera utilizzare un rimorchio con freni, assicurarsi che siano ad azionamento elettrico. Non tentare di utilizzare il sistema idraulico del veicolo. Indipendentemente da quanto possa sembrare vantaggioso, il tentativo di collegare i freni del rimorchio al sistema idraulico del veicolo riduce l'efficienza dei freni e crea un potenziale pericolo.

#### ■ Dispositivi aggiuntivi per il traino

Alcune normative potrebbero richiedere specchietti retrovisori esterni speciali durante il traino di un rimorchio. Anche se gli specchietti non fossero richiesti dalle normative locali, installare gli specchietti speciali se la visibilità risulta in qualsiasi modo ridotta.

#### ■ Luci rimorchio

I dispositivi e le luci del rimorchio devono essere conformi alle normative del paese in cui si guida. Controllare con il rivenditore di rimorchi o l'agenzia di noleggio locale quali sono i requisiti nelle zone in cui si intende effettuare il traino.

### ►► Dispositivi e accessori per il traino

Assicurarsi che tutti i dispositivi siano montati e sottoposti a manutenzione correttamente e che siano conformi alle normative del paese in cui si guida.

Chiedere al rivenditore di rimorchi o all'agenzia di noleggio se vi sono altri componenti consigliati o necessari per effettuare il traino.

L'illuminazione e il cablaggio dei rimorchi possono variare a seconda del tipo e della marca. Se è necessario un connettore, farlo installare esclusivamente da un tecnico qualificato.

## Controllo della stabilità del rimorchio

Contribuisce a stabilizzare il veicolo e il rimorchio nel caso in cui le oscillazioni durante il traino del rimorchio diventino eccessive.

### ■ Funzionamento del controllo della stabilità del rimorchio

Quando, durante la guida, il veicolo o il rimorchio perde stabilità, il controllo della stabilità del rimorchio ne determina la causa. Se l'aumento di instabilità viene identificato nell'oscillazione del rimorchio, il sistema inserisce i freni o controlla la potenza del motore per ridurre la velocità del veicolo.

Se si frena per ridurre la velocità del veicolo, le luci dei freni sia del veicolo sia del rimorchio si accendono automaticamente.

### ☒ Controllo della stabilità del rimorchio

Il controllo della stabilità del rimorchio non è una funzione che impedisce l'oscillazione del veicolo e del rimorchio. Evitare le alte velocità, le sterzate brusche, i carichi impropri del rimorchio e le frenate improvvise per prevenire le oscillazioni del rimorchio. In caso di oscillazioni eccessive, il sistema diventa inefficace e si potrebbe perdere il controllo del veicolo, con il rischio di capovolgere il rimorchio o di danneggiarlo.

☒ **Guida sicura con un rimorchio** P. 392

L'oscillazione durante il traino di un rimorchio è causato da:

- Vento trasversale
- Carico improprio sul gancio di traino
- Velocità eccessiva

La spia del sistema VSA lampeggia durante il funzionamento del controllo della stabilità del rimorchio.

☒ **Funzionamento del sistema VSA** P. 478

Guida

►► **Traino di un rimorchio** ► **Guida sicura con un rimorchio**

## Guida sicura con un rimorchio

### Prima di trainare un rimorchio

- Fare eseguire la corretta manutenzione del rimorchio e mantenerlo in buone condizioni.
- Accertarsi che tutti i pesi e il carico nel veicolo e nel rimorchio rientrino nei limiti.
  - ▣ **Limiti di carico per il rimorchio** P. 388
- Fissare saldamente il gancio di traino, le catene di sicurezze e gli altri componenti necessari al rimorchio.
- Fissare in modo sicuro tutti gli oggetti all'interno e sopra il rimorchio in modo che non si spostino durante la guida.
- Controllare che le luci e i freni del rimorchio funzionino correttamente.
- Controllare la pressione degli pneumatici del rimorchio, compresa la ruota di scorta.
- Controllare le normative relative alla velocità massima o alle limitazioni di guida per i veicoli con rimorchio. Se si attraversano diversi paesi, prima di partire controllare le normative di ciascun paese, in quanto potrebbero essere diverse.

### Modelli con arresto automatico del motore al minimo

- Disattivare il sistema di arresto automatico del motore al minimo utilizzando il relativo pulsante **OFF**. Il peso del rimorchio può influire sull'efficienza dei freni del veicolo se l'arresto automatico del motore al minimo viene attivato su una pendenza o durante il traino di un rimorchio.

### Guida sicura con un rimorchio

La velocità di esercizio durante il traino di un rimorchio è limitata a 100 km/h.

#### Parcheggio

In aggiunta alle normali precauzioni, posizionare dei blocchi per ruote in corrispondenza di ciascun pneumatico del rimorchio.

Si consiglia di percorrere salite con una pendenza inferiore al 12%. Attenersi alle raccomandazioni sul collegamento dei rimorchi previste per ciascun tipo di strada specifico.

Gli spostamenti d'aria causati da veicoli grandi in sorpasso possono causare l'inclinazione del rimorchio; mantenere una velocità costante e il volante dritto.

Procedere sempre lentamente e farsi assistere durante la retromarcia.

Guida

## Velocità e marce per il traino

- Guidare più lentamente del solito.
- Osservare i limiti di velocità indicati per i veicoli con rimorchio.

### Modelli con cambio automatico

- Utilizzare la posizione **D** durante il traino di rimorchi su strade in piano.

### Modelli con cambio manuale

La spia passaggio alla marcia superiore o inferiore si accende quando risulta conveniente cambiare marcia per un maggior risparmio sul consumo di carburante.

## Velocità e marce per il traino

La spia passaggio alla marcia inferiore non richiede di passare alla 1a marcia. Il conducente dovrà decidere se passare alla 1a marcia per aumentare le prestazioni del freno motore. Evitare frenate brusche.

Le condizioni stradali e del traffico possono richiedere cambi marcia in tempi diversi da quelli indicati.

Guida

SEGUE

393



►► Traino di un rimorchio ► Guida sicura con un rimorchio

### Curve e frenate

- Curvare più lentamente descrivendo un arco più ampio del solito.
- Consentire più tempo e spazio per le frenate.
- Non frenare o curvare bruscamente.

### Guida su terreni collinari

- Osservare attentamente l'indicatore temperatura. Se si avvicina al contrassegno rosso (temperatura elevata), spegnere il sistema di climatizzazione e ridurre la velocità. Se necessario, accostarsi al bordo della strada in modo sicuro per fare raffreddare il motore.

#### Modelli con cambio automatico

- Cambiare la posizione cambio su **S** se la trasmissione cambia marcia frequentemente.

Guida

## Linee guida per guida fuori strada

### Informazioni generali

Sebbene il veicolo sia stato progettato per essere guidato principalmente su asfalto, la maggiore distanza da terra consente occasionalmente di utilizzare il veicolo su strade non asfaltate. Non è progettato per attività apripista o altre attività impegnative fuori strada.

Se si decide di guidare su strade non asfaltate, tenere in considerazione che saranno necessarie differenti abilità di guida e che il veicolo risponderà in modo diverso rispetto alla guida su superfici asfaltate. Prestare attenzione alle precauzioni e ai suggerimenti forniti in questa sezione e familiarizzare con il veicolo prima di lasciare la superficie asfaltata.

### Precauzioni importanti per la sicurezza

Per evitare perdite di controllo o ribaltamenti, accertarsi di seguire tutte le precauzioni e le raccomandazioni:

- Assicurarsi di caricare correttamente il bagagliaio e di non superare i limiti di carico.
  - ▣ **Specifiche** P. 652, 655
- Ovunque si guidi, accertarsi che tutti gli occupanti della macchina indossino sempre le cinture di sicurezza.
- Guidare a velocità moderata e mai superiore a quanto consentito dalle condizioni esterne.
- Spetta al conducente valutare costantemente la situazione e guidare entro i limiti.

#### ▣ Linee guida per guida fuori strada

### ⚠ ATTENZIONE

L'uso improprio di questo veicolo su superfici regolari o disconnesse può provocare incidenti o ribaltamenti con conseguenti lesioni gravi o letali per il conducente e i passeggeri.

- Seguire tutte le istruzioni e le linee guida riportate nel presente manuale utente.
- Guidare a velocità moderata e mai superiore a quanto consentito dalle condizioni esterne.

L'uso improprio del veicolo potrebbe provocare incidenti o ribaltamenti.

- ▣ **Informazioni d'uso importanti** P. 36
- ▣ **Precauzioni per la guida** P. 404

►► Linee guida per guida fuori strada ►► Per evitare problemi

## Per evitare problemi

- **Controllare il veicolo** prima di lasciare la superficie asfaltata e accertarsi che siano stati effettuati tutti gli interventi di manutenzione programmata. Prestare particolare attenzione alla condizione degli pneumatici e controllare la relativa pressione.
- **Ricordarsi** che il percorso scelto ha dei limiti (tratti ripidi o irregolari), il conducente ha limiti (capacità e comfort di guida) e il veicolo ha limiti (trazione, stabilità e potenza). L'inosservanza di questi limiti potrebbe mettere in pericolo tutti gli occupanti del veicolo.
- **L'accelerazione e la frenata** devono essere eseguite lentamente e gradualmente. L'eventuale tentativo di ripartenza o arresto eccessivamente rapido può causare perdita di trazione e quindi di controllo.
- **Evitare ostacoli e detriti** sulla strada riduce la probabilità di ribaltamento o danni alle sospensioni o ad altri componenti.
- **La guida su tratti in pendenza** aumenta il rischio di ribaltamento, in particolar modo se si tenta di guidare il veicolo su un tratto in pendenza eccessivamente ripido. Percorrere il tratto in pendenza in rettilineo è solitamente il modo più sicuro. Se non è possibile vedere chiaramente tutte le condizioni o gli ostacoli sul tratto in pendenza, percorrerlo prima a piedi. Se si hanno dubbi su come percorrerlo in sicurezza, non provarci. Individuare un altro percorso. Se, durante la percorrenza del tratto in pendenza, si rimane bloccati, non provare a effettuare un'inversione di marcia. Procedere lentamente in retromarcia lungo lo stesso percorso seguito in salita.
- **Attraversamento di un corso d'acqua** - evitare di attraversare punti in cui l'acqua è profonda. Se, sul percorso, è presente acqua (ad esempio, un piccolo corso d'acqua o una grande pozzanghera), valutare attentamente la situazione prima procedere. Accertarsi che sia poco profonda, il flusso sia lento e che il terreno sottostante sia stabile. Se non si è sicuri delle profondità o del terreno, effettuare un'inversione di marcia e trovare un percorso alternativo. L'attraversamento di acqua profonda può danneggiare il veicolo. L'acqua può infiltrarsi nella trasmissione e nel differenziale, diluendo il lubrificante e provocando un guasto. Può anche rimuovere il grasso dai cuscinetti delle ruote.
- **Se si rimane bloccati**, procedere con cura nella direzione che si pensa possa liberare il veicolo. Non far slittare gli pneumatici poiché ciò non solo peggiorerà la situazione ma potrebbe anche danneggiare la trasmissione. Se non è possibile liberare il veicolo, sarà necessario trainarlo. A tale scopo, sono previsti ganci di traino anteriori e posteriori.

Guida

## Durante la guida

Modelli senza sistema di accesso senza chiavi

### Avviamento del motore

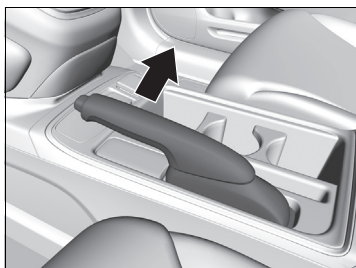

1. Accertarsi che il freno di stazionamento sia inserito.

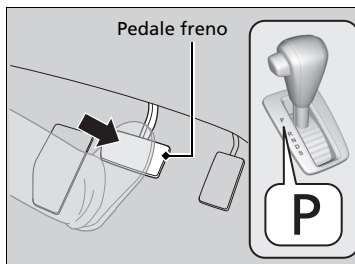

Modelli con cambio automatico a 5 marce

2. Controllare che la leva del cambio sia nella posizione **P**, quindi premere il pedale del freno.
  - ▶ Sebbene sia possibile avviare il veicolo nella posizione **N**, è più sicuro avviarlo in **P**.

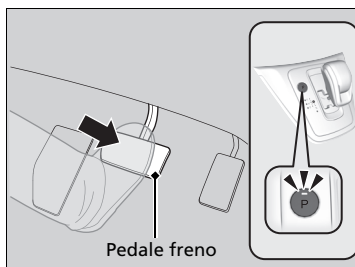

Modelli con cambio automatico a 9 marce

2. Premere il pedale del freno.
  - ▶ Assicurarsi che la trasmissione sia in posizione **P**.

### Avviamento del motore

Tenere il piede saldamente sul pedale del freno durante l'avviamento del motore.

#### Modelli a benzina

L'avviamento del motore risulta più difficoltoso in presenza di basse temperature e ad altitudini superiori ai 2.400 metri, dove l'aria è più rarefatta.

Durante l'avviamento del motore in presenza di basse temperature, spegnere tutti gli accessori elettrici quali luci, sistema di climatizzazione e lunotto termico, per ridurre il consumo della batteria.

Se il sistema di scarico emette rumorosità anomale oppure è possibile percepire odore di gas di scarico all'interno dell'abitacolo, far controllare il veicolo dal concessionario. È possibile che vi sia un guasto nel motore o nel sistema di scarico.

Il sistema immobilizzatore protegge il veicolo da eventuali furti. Se viene usata una chiave (o un altro dispositivo) con il codice errato, il sistema di alimentazione carburante del motore si disattiva.

➤ **Sistema immobilizzatore** P. 176

Guida

SEGUE

397

►► Durante la guida ► Avviamento del motore

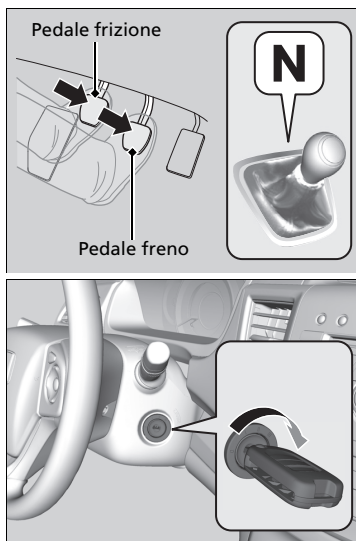

**Modelli con cambio manuale**

2. Assicurarsi che la leva del cambio sia nella posizione **N**. Quindi premere il pedale del freno con il piede destro e il pedale della frizione con quello sinistro.
  - Il pedale della frizione deve essere completamente premuto per poter avviare il motore.
3. Ruotare il commutatore di accensione su **AVVIAMENTO**  senza premere il pedale dell'acceleratore.

►► Avviamento del motore

Non tenere la chiave posizionata su **AVVIAMENTO**  per più di 10 secondi.

- Se il motore non si avvia immediatamente, attendere almeno 30 secondi prima di riprovare.
- Se il motore si avvia ma si spegne immediatamente, attendere almeno 30 secondi prima di riprovare il punto 3 mentre si preme leggermente il pedale dell'acceleratore. Rilasciare il pedale dell'acceleratore dopo che il motore si avvia.

**Modelli diesel**

**AVVISO**

Per una corretta lubrificazione, il motore non deve funzionare ad una velocità superiore al minimo accelerato fino a quando la spia pressione dell'olio bassa non si spegne. Evitare accelerazioni brusche o l'affaticamento del motore prima che venga raggiunta la temperatura di esercizio normale.

**Modelli diesel**

In caso di anomalia o stallo del motore a causa di una quantità insufficiente di carburante, spostare immediatamente il veicolo in un luogo sicuro ed eseguire il rifornimento di 10 litri o più.

Quando il carburante si esaurisce, entra aria nel sistema di alimentazione carburante. Ciò potrebbe rallentare l'avviamento del motore.

Se il motore non si avvia al primo tentativo, riprovare alcune volte. Se il motore ancora non si avvia, rivolgersi al concessionario.

## Partenza

### Modelli con cambio automatico

1. Tenendo il piede destro sul pedale del freno, rilasciare il freno di stazionamento. Controllare che la spia del freno di stazionamento sia spenta.  
➤ **Freno di stazionamento** P. 487
2. Portare la posizione cambio su **D**. Selezionare **R** in fase di retromarcia.
3. Rilasciare gradualmente il pedale del freno e premere leggermente il pedale dell'acceleratore per partire.

### ■ Sistema di assistenza partenza in salita

L'assistenza partenza in salita mantiene brevemente innestati i freni per impedire il movimento in discesa del veicolo quando si sposta il piede dal pedale del freno a quello dell'acceleratore.

#### Modelli con cambio manuale

Premere il pedale della frizione e portare il cambio su una delle marce avanti quando il veicolo è rivolto a monte, oppure su **R** quando è rivolto a valle, quindi rilasciare il pedale del freno.

#### Modelli con cambio automatico

Portare la posizione cambio su **D** o **S** quando il veicolo è rivolto a monte oppure su **R** quando è rivolto a valle, quindi rilasciare il pedale del freno.

I freni rimangono innestati per qualche istante quando si rilascia il pedale.

### » Sistema di assistenza partenza in salita

L'assistenza partenza in salita potrebbe non impedire lo spostamento all'indietro del veicolo su una pendenza estremamente ripida o sdruciolevole e potrebbe non funzionare su piccole discese.

L'assistenza partenza in salita non sostituisce il freno di stazionamento.

►► Durante la guida ► Avviamento del motore

Modelli con sistema di accesso senza chiavi

## Avviamento del motore

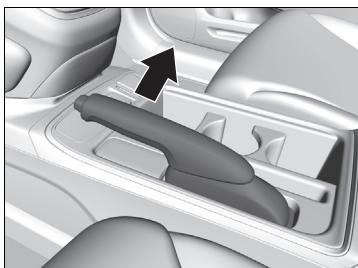

1. Accertarsi che il freno di stazionamento sia inserito.

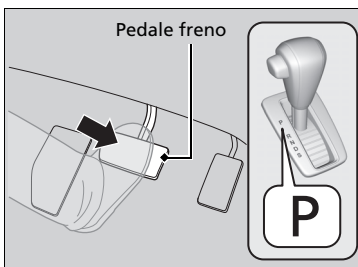

Modelli con cambio automatico a 5 marce

2. Controllare che la leva del cambio sia nella posizione **P**, quindi premere il pedale del freno.
  - Sebbene sia possibile avviare il veicolo nella posizione **N**, è più sicuro avviarlo in **P**.

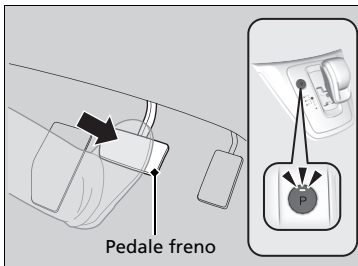

Modelli con cambio automatico a 9 marce

2. Premere il pedale del freno.
  - Assicurarsi che la trasmissione sia in posizione **P**.

►► Avviamento del motore

Tenere il piede saldamente sul pedale del freno durante l'avviamento del motore.

Modelli a benzina

L'avviamento del motore risulta più difficoltoso in presenza di basse temperature e ad altitudini superiori ai 2.400 metri, dove l'aria è più rarefatta.

Durante l'avviamento del motore in presenza di basse temperature, spegnere tutti gli accessori elettrici quali luci, sistema di climatizzazione e lunotto termico, per ridurre il consumo della batteria.

Se il sistema di scarico emette rumorosità anomale oppure è possibile percepire odore di gas di scarico all'interno dell'abitacolo, far controllare il veicolo dal concessionario. È possibile che vi sia un guasto nel motore o nel sistema di scarico.

Il sistema immobilizzatore protegge il veicolo da eventuali furti. Se viene usata una chiave (o un altro dispositivo) con il codice errato, il sistema di alimentazione carburante del motore si disattiva.

► **Sistema immobilizzatore** P. 176

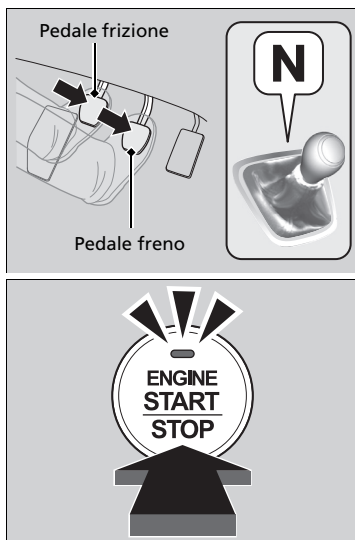
**Modelli con cambio manuale**

- Assicurarsi che la leva del cambio sia nella posizione **N**. Quindi premere il pedale del freno con il piede destro e il pedale della frizione con quello sinistro.
  - ▶ Il pedale della frizione deve essere completamente premuto per poter avviare il motore.

**Tutti i modelli**

- Premere il pulsante **ENGINE START/STOP** senza premere il pedale dell'acceleratore.

**▶▶ Avviamento del motore**

Portare il comando a distanza vicino al pulsante **ENGINE START/STOP** se la batteria è quasi scarica.

▶ **Con batteria comando a distanza scarica**  
P. 623

Il motore potrebbe non avviarsi se il comando a distanza è sottoposto a onde radio forti.

Non tenere premuto il pulsante **ENGINE START/STOP** per avviare il motore.

Se il motore non si avvia, attendere almeno 30 secondi prima di riprovare.

**Modelli diesel****AVVISO**

Per una corretta lubrificazione, il motore non deve funzionare ad una velocità superiore al minimo accelerato fino a quando la spia della pressione dell'olio non si spegne. Evitare accelerazioni brusche o l'affaticamento del motore prima che venga raggiunta la temperatura di esercizio normale.

**Modelli diesel**

In caso di anomalia o stallo del motore a causa di una quantità insufficiente di carburante, spostare immediatamente il veicolo in un luogo sicuro ed eseguire il rifornimento di 10 litri o più.

Quando il carburante si esaurisce, entra aria nel sistema di alimentazione carburante. Ciò potrebbe rallentare l'avviamento del motore.

Se il motore non si avvia al primo tentativo, riprovare alcune volte. Se il motore ancora non si avvia, rivolgersi al concessionario.



►► Durante la guida ► Avviamento del motore

## Arresto del motore

Una volta arrestato completamente il veicolo, è possibile spegnere il motore.

### Modelli con cambio automatico

1. Portare la posizione cambio su **P**.
2. Premere il pulsante **ENGINE START/STOP**.

### Modelli con cambio manuale

- Se la leva del cambio si trova in posizione **N**, premere il pulsante **ENGINE START/STOP**.
- Se la leva del cambio si trova in una qualsiasi posizione diversa da **N**, premere il pedale della frizione quindi premere il pulsante **ENGINE START/STOP**.

Guida

## Partenza

### Modelli con cambio automatico

1. Tenendo il piede destro sul pedale del freno, rilasciare il freno di stazionamento. Controllare che la spia del freno di stazionamento sia spenta.  
➤ **Freno di stazionamento** P. 487
2. Portare la posizione cambio su **[D]**. Selezionare **[R]** in fase di retromarcia.
3. Rilasciare gradualmente il pedale del freno e premere leggermente il pedale dell'acceleratore per partire.

### ■ Sistema di assistenza partenza in salita

L'assistenza partenza in salita impedisce il movimento in discesa del veicolo quando si sposta il piede dal pedale del freno a quello dell'acceleratore.

### Modelli con cambio manuale

Premere il pedale della frizione e portare il cambio su una delle marce avanti quando il veicolo è rivolto a monte, oppure su **[R]** quando è rivolto a valle, quindi rilasciare il pedale del freno.

### Modelli con cambio automatico

Portare la posizione cambio su **[D]** o **[S]** quando il veicolo è rivolto a monte oppure su **[R]** quando è rivolto a valle, quindi rilasciare il pedale del freno.

I freni rimangono innestati per qualche istante quando si rilascia il pedale.

### ➤ Sistema di assistenza partenza in salita

L'assistenza partenza in salita potrebbe non impedire lo spostamento all'indietro del veicolo su una pendenza estremamente ripida o sdruciolevole e potrebbe non funzionare su piccole discese.

L'assistenza partenza in salita non sostituisce il freno di stazionamento.

►► Durante la guida ► Precauzioni per la guida

## Precauzioni per la guida

### ■ Condizioni di pioggia

Evitare di guidare in pozzanghere profonde e su strade allagate. Il motore, la trasmissione oppure l'impianto elettrico potrebbero danneggiarsi.

### ■ Altre precauzioni

In caso di forte impatto contro un oggetto sotto al veicolo, fermarsi in un luogo sicuro. Controllare il sottoscocca del veicolo per verificare l'eventuale presenza di danni o di perdite del liquido freni.

### ►► Precauzioni per la guida

**AVVERTENZA:** Non guidare su strade con pozzanghere profonde. La guida in pozzanghere profonde causa danni al motore e all'impianto elettrico e guasti al veicolo.

### ■ AVVISO

Non modificare la posizione cambio mentre si preme il pedale dell'acceleratore. Si potrebbe danneggiare la trasmissione.

Se si effettuano manovre ripetute con il volante a velocità estremamente ridotte o se si mantiene il volante in posizione completamente ruotata a sinistra o a destra, il sistema del servosterzo elettrico (EPS) si surriscalda. Il sistema passa alla modalità di sicurezza e le prestazioni vengono limitate. Il volante risulta sempre più difficile da manovrare. Una volta che il sistema si è raffreddato, il sistema EPS viene ripristinato. Il funzionamento ripetuto in tali condizioni può danneggiare il sistema.

Guida

## Cambio automatico\*

### ■ Avanzamento lento

Il motore gira a un regime di minimo più alto e l'avanzamento lento aumenta. Mantenere il pedale del freno saldamente premuto quando si arresta il veicolo.

### ■ Kickdown

Se si preme rapidamente il pedale dell'acceleratore mentre si guida in salita, il cambio potrebbe passare a una marcia inferiore causando un aumento inaspettato della velocità. Premere il pedale dell'acceleratore con cautela, soprattutto su superfici stradali sdruciolevoli e in curva.

### ⚠ Precauzioni per la guida

Se il commutatore di accensione viene ruotato su ACCESSORI [I] o su BLOCCO [0]\*1 durante la guida, il motore si spegne e si perdono tutte le funzioni del servosterzo e del servofreno, pertanto sarà difficile controllare il veicolo.

Non portare la posizione cambio su [N], poiché le prestazioni del freno motore (e in accelerazione) diminuiscono.

Durante i primi 1.000 km di funzionamento, evitare accelerazioni improvvise o partenze con l'acceleratore completamente premuto per non danneggiare il motore o la trasmissione.

Evitare frenate brusche per i primi 300 km. Seguire queste istruzioni anche quando vengono sostituite le pastiglie dei freni.

\*1: I modelli con sistema di accesso senza chiavi sono dotati di un pulsante **ENGINE START/STOP** invece che di un commutatore di accensione.

\* Non disponibile su tutti i modelli

►► Durante la guida ► Cambio marcia

Modelli con cambio automatico a 5 marce

## Cambio marcia

Cambiare marcia in base alle condizioni di guida.

### ■ Posizioni della leva del cambio

Pulsante di sblocco

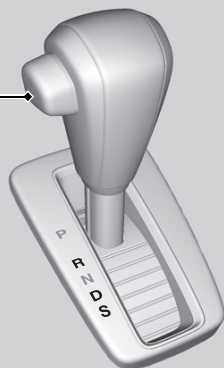

- P** **Parcheggio**  
Utilizzata durante il parcheggio o all'avviamento del motore
- R** **Retromarcia**  
Utilizzata in fase di retromarcia
- N** **Folle**  
Utilizzata al regime minimo
- D** **Guida**  
Utilizzata:
- Per la guida normale (cambi di marcia automatici tra la 1a e la 5a)
  - Durante la guida temporanea in modalità sequenziale
- S** **Guida (S)**  
Utilizzata per:
- Cambi di marcia automatici tra la 1ª e la 4ª (la 4ª viene usata solo ad alta velocità)
  - Guida in modalità sequenziale

Guida

### ► Cambio marcia

Non è possibile ruotare il commutatore di accensione su BLOCCO **[O]**\*1 ed estrarre la chiave se la leva del cambio non è posizionata su **[P]**.

Il veicolo potrebbe avanzare leggermente anche nella posizione **[N]** quando il motore è freddo. Premere saldamente il pedale del freno e, quando necessario, inserire il freno di stazionamento.

\*1: I modelli con sistema di accesso senza chiavi sono dotati di un pulsante **ENGINE START/STOP** invece che di un commutatore di accensione.

## Funzionamento della leva del cambio

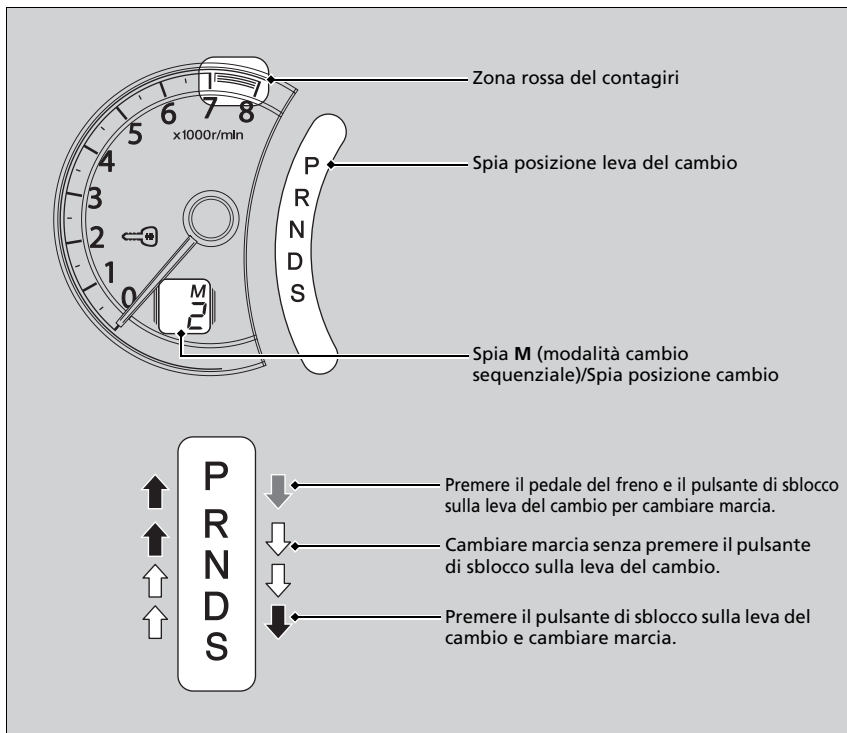

## Funzionamento della leva del cambio

### AVVISO

Quando si sposta la leva del cambio da **D** a **R** e viceversa, fermarsi completamente e tenere premuto il pedale del freno.

Se si aziona la leva del cambio prima che il veicolo si sia fermato completamente, il cambio potrebbe danneggiarsi.

Usare la spia posizione leva del cambio per controllare la posizione della leva prima di partire.

Indipendentemente dalla posizione della leva del cambio durante la marcia, se la spia **D** lampeggia significa che vi è un guasto al cambio.

Evitare accelerazioni improvvise e fare controllare il cambio dal concessionario quanto prima.

L'alimentazione di carburante potrebbe essere interrotta se si guida a regimi compresi nella zona rossa del contagiri (limite regime motore) o superiori. In tal caso si potrebbe avvertire un leggero sobbalzo.

La leva del cambio potrebbe non funzionare se il pedale del freno è abbassato mentre si tiene premuto il pulsante di sblocco sulla leva.

Premere prima il pedale del freno.

Guida

SEGUE

407

►► Durante la guida ► Cambio marcia

## Modalità cambio sequenziale

Utilizzare le leve di selezione marce per spostarsi tra la 1<sup>a</sup> e la 5<sup>a</sup> marcia senza togliere le mani dal volante. Il cambio passerà alla modalità cambio sequenziale.

### ■ Quando la leva del cambio è in posizione **D**:

Il veicolo passa momentaneamente alla modalità cambio sequenziale e la spia posizione cambio si accende.

Una volta raggiunta una velocità costante, la modalità cambio sequenziale si disattiva automaticamente e la spia posizione cambio si spegne,

Mantenere per due secondi la leva di selezione marce **+** per tornare alla guida normale.

### ■ Quando la leva del cambio è in posizione **S**:

Il veicolo passa alla modalità cambio sequenziale e la spia **M** (modalità cambio sequenziale) e la spia posizione cambio si accendono. A velocità pari o inferiori a 10 km/h, il veicolo passa automaticamente alla 1<sup>a</sup> marcia. Non effettuerà automaticamente passaggi alle marce superiori, anche se la velocità del veicolo aumenta.

Si può partire soltanto in 1<sup>a</sup> o 2<sup>a</sup> marcia.

Quando si esce dalla modalità di cambio sequenziale, spostare la leva del cambio da **S** a **D**.

Quando la modalità cambio sequenziale viene annullata, le spie **M** e posizione cambio si spengono.

### ■ Modalità di blocco in seconda marcia

Se si tira la leva di selezione marce **+** con il veicolo fermo o a velocità pari o inferiori a 10 km/h, la posizione del cambio verrà bloccata in 2a marcia. Ciò facilita la partenza su superfici sdruciolevoli come ad esempio strade coperte di neve.

Per annullare la modalità di blocco in 2a marcia, tirare la leva di selezione marce **-** oppure spostare la leva del cambio da **S** a **D**.

### ■ Funzionamento della modalità di cambio sequenziale

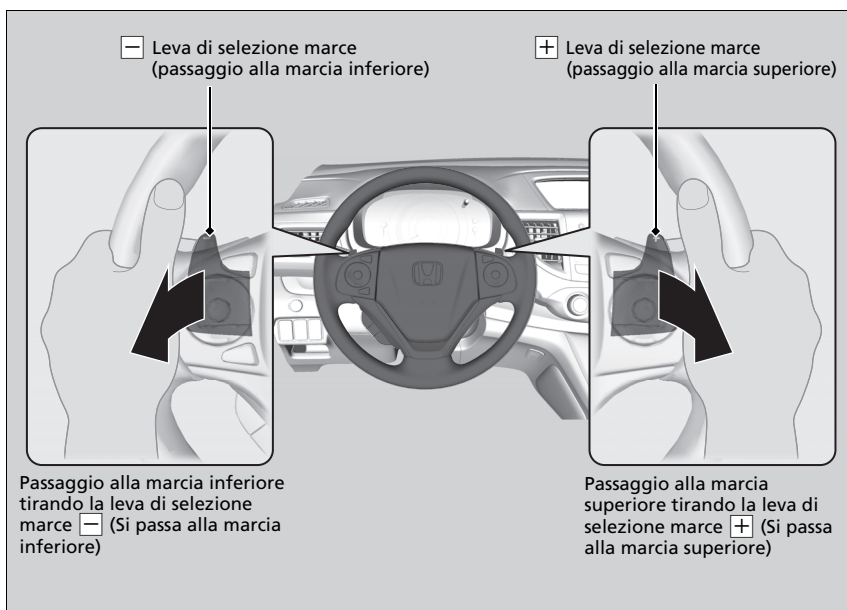

### ☒ Funzionamento della modalità di cambio sequenziale

Ogni volta che si aziona una delle leve di selezione marce si effettua un cambio di marcia.

Per cambiare marcia continuamente, rilasciare la leva di selezione marcia prima di tirarla nuovamente per la marcia successiva.

Se la spia posizione cambio lampeggia mentre si cerca di passare alla marcia superiore o inferiore, la velocità del veicolo non è compresa nella gamma di velocità consentita per il cambio marcia.

Accelerare leggermente per passare alla marcia superiore e decelerare per passare alla marcia inferiore quando la spia lampeggia.

SEGUE



►► Durante la guida ► Cambio marcia

### Spie di passaggio alla marcia superiore



Si accendono quando il veicolo è in modalità cambio sequenziale per indicare un cambio marcia appropriato per mantenere lo stile di guida più efficiente in termini di consumo di carburante.

La spia passaggio a marcia superiore: Si accende quando è consigliato il passaggio alla marcia superiore.

### Spie di passaggio alla marcia superiore

#### **ATTENZIONE**

La spia cambio funge esclusivamente da guida per ottimizzare il risparmio del consumo di carburante.

**Non fare mai riferimento alle spie del cambio se le condizioni della strada e del traffico non sono adeguate o quando possono essere causa di distrazione.**

Con la modalità ECON attiva, il colore dell'indicatore stile di guida potrebbe cambiare se non si eseguono cambi marcia quando la spia del cambio si accende. Ciò può provocare una variazione nel risparmio del consumo di carburante.

Le condizioni stradali e del traffico possono richiedere cambi marcia in tempi diversi da quelli indicati.

Guida

Modelli con cambio automatico a 9 marce

## Cambio marcia

Cambiare marcia in base alle condizioni di guida.  
Avviare il motore prima di cambiare la posizione del cambio.

### ■ Posizioni della leva del cambio

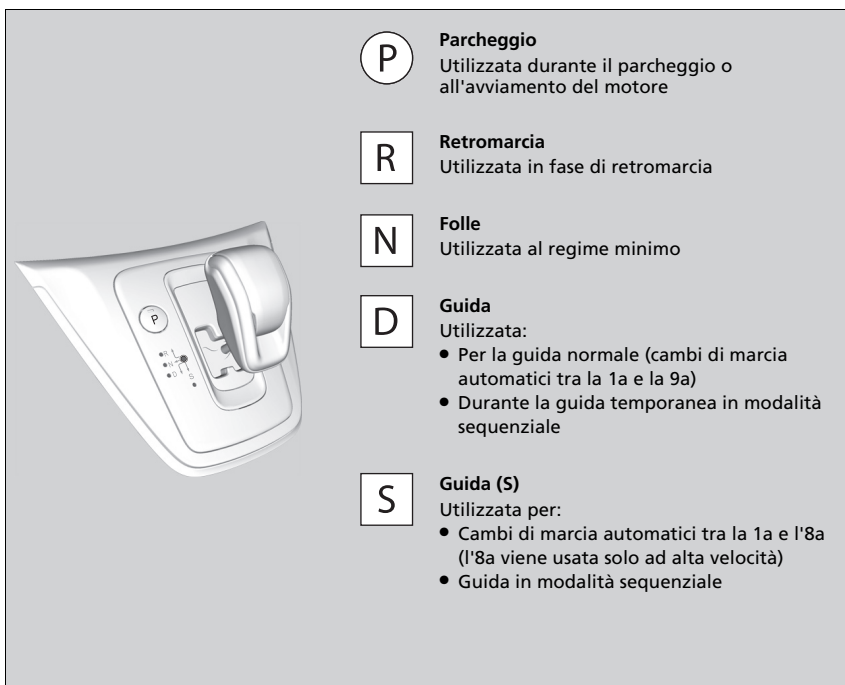

### ☒ Cambio marcia

## ⚠ ATTENZIONE

Il veicolo potrebbe spostarsi se lasciato incustodito senza aver prima verificato l'inserimento della posizione di parcheggio. Tenere sempre il pedale sul pedale del freno fino alla verifica della visualizzazione di **P** sulla spia posizione cambio.

Non è possibile ruotare il commutatore di accensione su BLOCCO **0**<sup>\*1</sup> ed estrarre la chiave se la trasmissione non è posizionata su **P**.

Il veicolo potrebbe avanzare leggermente anche nella posizione **N** quando il motore è freddo. Premere saldamente il pedale del freno e, quando necessario, inserire il freno di stazionamento.

Quando si cambia marcia a temperature estremamente basse (-30°C), si potrebbe verificare un leggero ritardo prima della visualizzazione della posizione marcia. Prima di mettersi alla guida, accertarsi sempre che la marcia inserita sia quella corretta.

Si attiva un cicalino quando si preme il pedale dell'acceleratore con il cambio su **N**.  
Cambiare marcia su **D** or **R** con il pedale del freno premuto.

\*1: I modelli con sistema di accesso senza chiavi sono dotati di un pulsante **ENGINE START/STOP** invece che di un commutatore di accensione.

Guida

SEGUE

411

►► Durante la guida ► Cambio marcia

### ■ Pulsante **P** (Parcheggio)

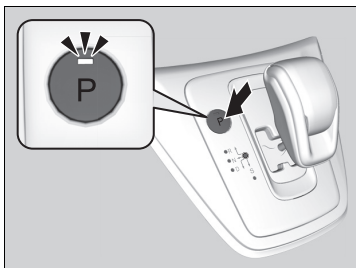

La posizione cambio passa a **P** quando si preme il pulsante **P** mentre il veicolo è parcheggiato con il commutatore di accensione su ACCENSIONE **II**\*1. La spia sul pulsante **P** si accende.

Guida

\*1: I modelli con sistema di accesso senza chiavi sono dotati di un pulsante **ENGINE START/STOP** invece che di un commutatore di accensione.

## Funzionamento della leva del cambio

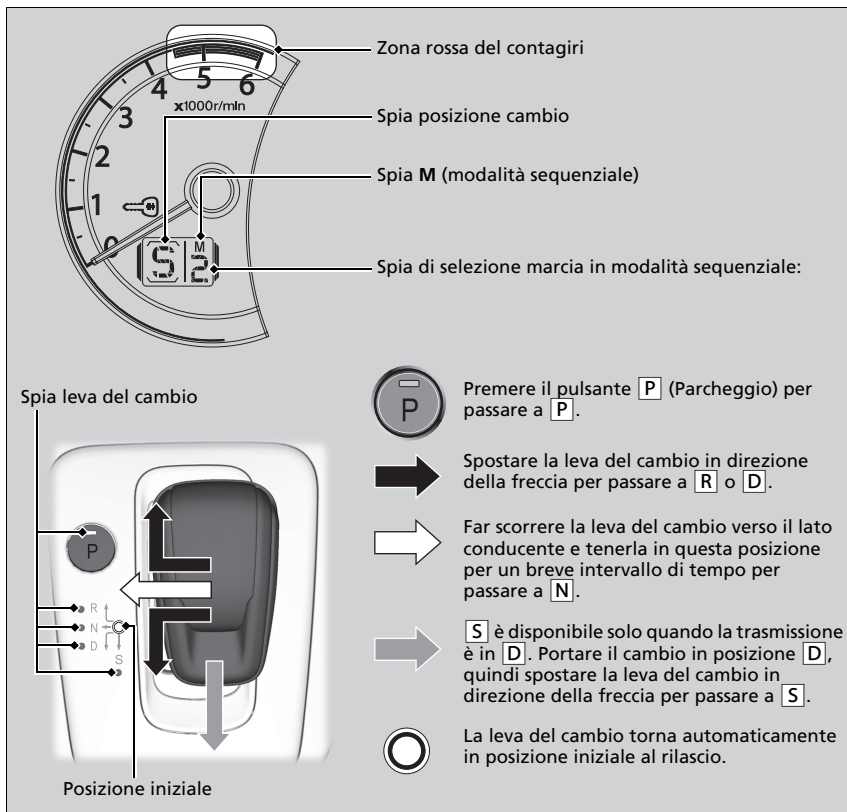

## Funzionamento della leva del cambio

### AVVISO

Quando si porta la trasmissione da **D** a **R** e viceversa, fermarsi completamente e tenere premuto il pedale del freno.

Se si aziona la leva del cambio prima che il veicolo si sia fermato completamente, il cambio potrebbe danneggiarsi.

Utilizzare la spia posizione cambio e la spia della leva del cambio per controllare la posizione cambio prima di selezionare una marcia.

Se la spia della posizione cambio attualmente selezionata oppure tutto il segmento della spia posizione cambio lampeggia, è presente un problema con la trasmissione. Evitare accelerazioni improvvise e fare controllare il cambio dal concessionario quanto prima.

L'alimentazione di carburante potrebbe essere interrotta se si guida a regimi compresi nella zona rossa del contagiri (limite regime motore) o superiori. In tal caso si potrebbe avvertire un leggero sobbalzo.

Il cicalino suona una volta quando si passa a **R**.

Guida

SEGUE

413

►► Durante la guida ► Cambio marcia

In condizioni di gelo o di temperature estremamente basse, la risposta del selettore marce potrebbe essere lenta.

Premere sempre il pedale del freno prima di portare il cambio su **P** e verificare che **P** sia visualizzato sulla spia posizione cambio prima di rilasciare il freno.

■ Quando si apre la portiera lato conducente

Se si apre la portiera del conducente nelle condizioni seguenti, la posizione cambio passa automaticamente su **P**.

- Il veicolo è fermo con il motore acceso o si sta spostando a una velocità di 2 km/h o inferiore.
- La trasmissione è in posizione diversa da **P**.
- La cintura di sicurezza lato conducente è stata slacciata.

► Se si cambia manualmente la posizione del cambio da **P** con il pedale del freno premuto, la posizione del cambio ritorna automaticamente su **P** una volta rilasciato il pedale del freno.

■ Quando si arresta il motore

Se si arresta il motore quando il veicolo è fermo e il cambio si trova in una posizione diversa da **P**, la posizione cambio passa automaticamente a **P**.

⌘ Quando si apre la portiera lato conducente

Selezionare sempre **P** prima di aprire la portiera del conducente.

Parcheggiare il veicolo in un luogo sicuro.

► **Quando arrestato** P. 507

Se si desidera guidare il veicolo dopo il passaggio automatico della posizione cambio su **P** nelle condizioni descritte, chiudere la portiera, allacciare la cintura di sicurezza, premere il pedale del freno, quindi cambiare la posizione cambio.

Se si esce dal veicolo, spegnere il motore e bloccare le portiere.

Guida

**■ Se si desidera tenere la trasmissione in posizione **N** [modalità lavaggio]**

Con il motore acceso:

1. Tenere premuto il pedale del freno.
2. Selezionare **N**.

**Modelli con sistema di accesso senza chiavi**

3. Entro cinque secondi, premere il pulsante **ENGINE START/STOP**.

La modalità di alimentazione passa su ACCESSORI.

- ▶ Ciò imposta il veicolo in modalità lavaggio; tale modalità deve essere utilizzata quando il veicolo passa attraverso un autolavaggio di tipo a nastro e nessuno si trova all'interno del veicolo.
- ▶ La posizione cambio rimane in **N** con la modalità di alimentazione su ACCESSORI per 15 minuti, quindi, passa automaticamente su **P** e la modalità di alimentazione passa su SPENTO.

Il passaggio manuale su **P** annulla la modalità ACCESSORI. La spia **P** si accende e la modalità di alimentazione passa su SPENTO.

**Modelli senza sistema di accesso senza chiavi**

3. Entro cinque secondi portare il commutatore di accensione su ACCESSORI **I**.
  - ▶ Ciò imposta il veicolo in modalità lavaggio; tale modalità deve essere utilizzata quando il veicolo passa attraverso un autolavaggio di tipo a nastro e nessuno si trova all'interno del veicolo.
  - ▶ La posizione del cambio rimane su **N** con il commutatore di accensione in posizione ACCESSORI **I** per 15 minuti, poi passa automaticamente su **P**.

SEGUE

415

►► Durante la guida ► Cambio marcia

■ **Limitazione della selezione di una posizione cambio**

Non è possibile selezionare una posizione cambio in determinate circostanze che potrebbero provocare incidenti imprevisti.

Quando la trasmissione è in posizione:	1. Nelle circostanze seguenti:	2. Non è possibile selezionare:	3. La posizione cambio rimane in/ passa a:	Come cambiare la posizione cambio
<b>P</b>	Il pedale del freno non è premuto. Il pedale dell'acceleratore è premuto.	Altra posizione cambio.	<b>P</b>	Rilasciare il pedale dell'acceleratore e premere il pedale del freno.
<b>N</b>	Il veicolo si muove a bassa velocità senza premere il pedale del freno. Il veicolo si muove a bassa velocità con il pedale dell'acceleratore premuto.			
<b>N, D o S</b>	Il veicolo si muove in avanti.	<b>R</b>	<b>N</b>	Arrestare il veicolo in un luogo sicuro, premere il pedale del freno e selezionare la posizione cambio appropriata.
<b>R o N</b>	Il veicolo si muove in retromarcia.	<b>D</b>		
<b>R, N, D o S</b>	Il veicolo è in movimento.	Non è possibile premere il pulsante di stazionamento.	<b>P o N</b>	Selezionare <b>D</b> , quindi portare la leva del cambio in <b>S</b> .
<b>R</b>	-	<b>S</b>		
<b>P o N</b>	-			

Guida

## ■ Modalità sequenziale

Utilizzare le leve di selezione marce per spostarsi tra la 1a e la 9a marcia senza togliere le mani dal volante. Il cambio passerà alla modalità sequenziale quando si tira la leva di selezione marce durante la guida. Questa modalità è utile quando è necessario il freno motore.

### ■ Quando la trasmissione è in posizione **D**:

Il veicolo passa momentaneamente alla modalità sequenziale e la spia di selezione marcia della modalità sequenziale si accende.

Una volta raggiunta una velocità costante, la modalità cambio sequenziale si disattiva automaticamente e la spia di selezione marcia della modalità sequenziale si spegne.

Mantenere per qualche secondo la leva di selezione marce **+** per tornare alla guida normale.

### ■ Quando la trasmissione è in posizione **S**:

Il veicolo passa alla modalità sequenziale e la spia **M** (modalità sequenziale) e la spia di selezione marcia della modalità sequenziale si accendono.

Se la velocità veicolo aumenta e il regime motore è vicino alla zona rossa del contagiri, la trasmissione passa automaticamente alla marcia successiva.

È possibile annullare questa modalità cambiando la posizione marcia su **D** o tirando verso di sé la leva di selezione marce **+** per alcuni secondi. Quando la modalità sequenziale viene annullata, la spia **M** e la spia di selezione marcia della modalità sequenziale si spengono.

Guida

SEGUE

417



►► Durante la guida ► Cambio marcia

### Funzionamento della modalità sequenziale

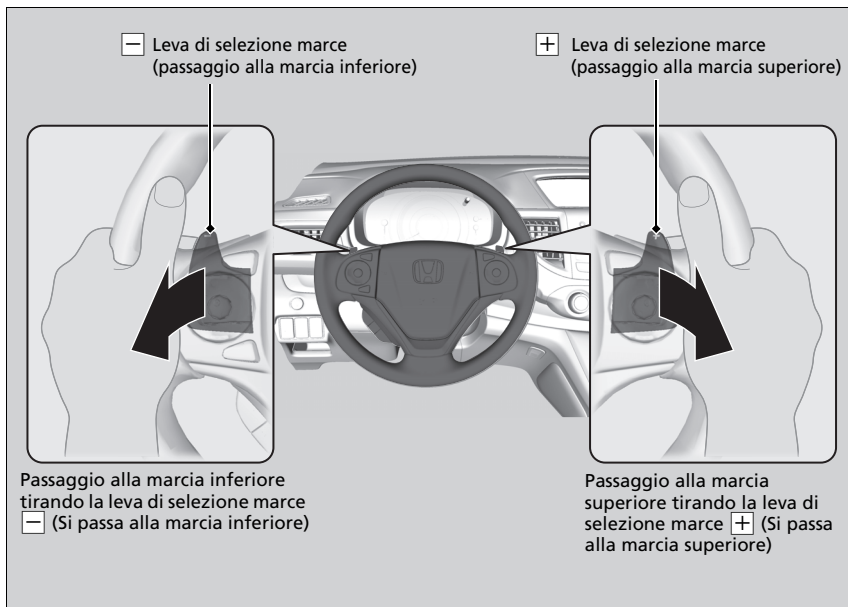

### Funzionamento della modalità sequenziale

Ogni volta che si aziona una delle leve di selezione marce si effettua un cambio di marcia.

Per cambiare marcia continuamente, rilasciare la leva di selezione marcia prima di tirarla nuovamente per la marcia successiva.

Se la spia di selezione marcia della modalità sequenziale lampeggia mentre si cerca di passare alla marcia superiore o inferiore, la velocità del veicolo non è compresa nella gamma di velocità consentita per il cambio marcia.

Accelerare leggermente per passare alla marcia superiore e decelerare per passare alla marcia inferiore quando la spia lampeggia.

## Spie marcia superiore/inferiore

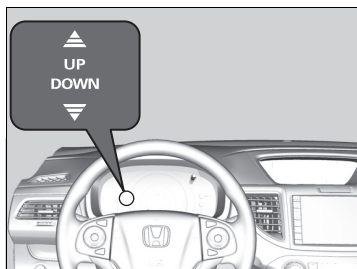

Si accendono quando il veicolo è in modalità cambio sequenziale per indicare un cambio marcia appropriato per mantenere lo stile di guida più efficiente in termini di consumo di carburante.

La spia passaggio a marcia superiore: Si accende quando è consigliato il passaggio alla marcia superiore.

La spia passaggio a marcia inferiore: Si accende quando è consigliato il passaggio alla marcia inferiore.

## Spie marcia superiore/inferiore

### ATTENZIONE

La spia cambio funge esclusivamente da guida per ottimizzare il risparmio del consumo di carburante.

**Non fare mai riferimento alle spie del cambio se le condizioni della strada e del traffico non sono adeguate o quando possono essere causa di distrazione.**

Tale spia non richiede di passare alla marcia inferiore per aumentare le prestazioni del freno motore. Il conducente dovrà decidere se passare alla marcia inferiore per aumentare le prestazioni del freno motore durante la guida in discesa.

Passare alla marcia inferiore solo quando la velocità del veicolo è adeguata.

Con la modalità ECON attiva, il colore dell'indicatore stile di guida potrebbe cambiare se non si eseguono cambi marcia quando la spia del cambio si accende. Ciò può provocare una variazione nel risparmio del consumo di carburante.

Le condizioni stradali e del traffico possono richiedere cambi marcia in tempi diversi da quelli indicati.

Guida

►► Durante la guida ► Cambio marcia

Modelli con cambio manuale

## Cambio marcia

### Funzionamento della leva del cambio

Premere completamente il pedale della frizione per azionare la leva del cambio e cambiare marcia, quindi rilasciare lentamente il pedale.

Premere il pedale della frizione e attendere alcuni secondi prima di portare il cambio su **R** oppure innestare una marcia avanti per un momento. In questo modo le marce vengono arrestate e non "grattano".

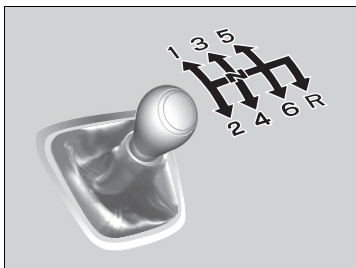

Se non si effettuano cambi di marcia, non lasciare il piede sul pedale della frizione. Ciò può causare un'usura più rapida della frizione.

Guida

### ►► Cambio marcia

#### AVVISO

Non selezionare **R** se il veicolo non si è fermato completamente.

Se si seleziona **R** prima che il veicolo sia fermo, si può danneggiare il cambio.

#### AVVISO

Prima di passare alla marcia inferiore, accertarsi che il regime motore non entri nella zona rossa del contagiri. In caso contrario il motore potrebbe subire gravi danni.

Nella leva del cambio è presente una parte metallica. Se si lascia il veicolo parcheggiato all'esterno per lungo tempo in una giornata calda, prestare attenzione prima di spostare la leva del cambio. A causa del calore, la leva potrebbe essere estremamente calda. Se la temperatura esterna è bassa, la leva del cambio potrebbe essere fredda.

Se si supera la velocità massima per la marcia inserita, il regime motore entrerà nella zona rossa del contagiri. In tal caso si potrebbe avvertire un leggero sobbalzo.

## Spie marcia superiore/inferiore

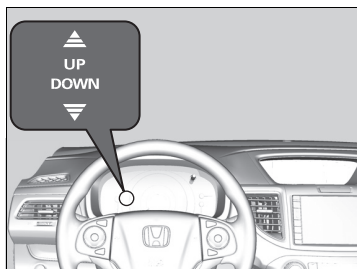

Si accendono per indicare quando è appropriato cambiare marcia per mantenere uno stile di guida che consenta di ottimizzare i consumi di carburante.

La spia passaggio a marcia superiore: Si accende quando è consigliato il passaggio alla marcia superiore.

La spia passaggio a marcia inferiore: Si accende quando è consigliato il passaggio alla marcia inferiore.

## Spie marcia superiore/inferiore

### ATTENZIONE

La spia cambio funge esclusivamente da guida per ottimizzare il risparmio del consumo di carburante.  
Non fare mai riferimento alle spie del cambio se le condizioni della strada e del traffico non sono adeguate o quando possono essere causa di distrazione.

Tale spia non richiede di passare alla marcia inferiore per aumentare le prestazioni del freno motore. Il conducente dovrà decidere se passare alla marcia inferiore per aumentare le prestazioni del freno motore durante la guida in discesa.

Passare alla marcia inferiore solo quando la velocità del veicolo è adeguata.

La spia passaggio a marcia inferiore non si accende quando si passa dalla **2** alla **1**.

Con la modalità ECON attiva, il colore dell'indicatore stile di guida potrebbe cambiare se non si eseguono cambi marcia quando la spia del cambio si accende. Ciò può provocare una variazione nel risparmio del consumo di carburante.

Le condizioni stradali e del traffico possono richiedere cambi marcia in tempi diversi da quelli indicati.

Guida

SEGUE

421

►► Durante la guida ► Cambio marcia

## ■ Blocco retromarcia

Il cambio manuale è dotato di un meccanismo di blocco che non consente di selezionare accidentalmente **R** da una marcia avanti mentre il veicolo si muove ad una determinata velocità.

Se non si può selezionare **R** quando il veicolo è fermo, procedere nel seguente modo:

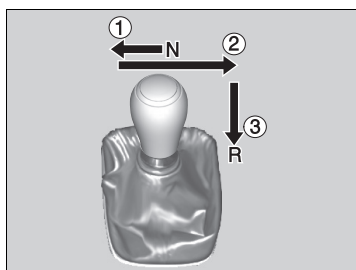

1. Premere il pedale della frizione, spostare la leva del cambio completamente verso sinistra e selezionare **R**.
2. Se ancora non è possibile selezionare **R**, inserire il freno di stazionamento e portare il commutatore di accensione su ACCESSORI **I** o BLOCCO **O**\*1.
3. Premere il pedale della frizione e selezionare **R**.
4. Tenere premuto il pedale della frizione e avviare il motore.

Fare controllare il veicolo dal concessionario se è necessario ricorrere ripetutamente a questa procedura.

\*1: I modelli con sistema di accesso senza chiavi sono dotati di un pulsante **ENGINE START/STOP** invece che di un commutatore di accensione.

Modelli con cambio automatico a 9 marce

## Arresto automatico del motore al minimo

Per ottimizzare il risparmio del consumo di carburante, il motore si arresta automaticamente quando il veicolo si ferma, in base alle condizioni ambientali e di esercizio del veicolo. La spia si accende.

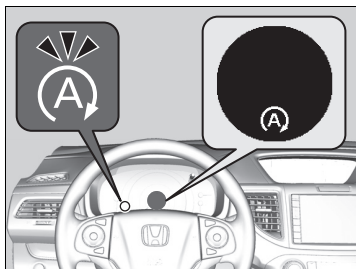

Quindi il motore si riavvia quando il veicolo è in procinto di muoversi nuovamente e la spia si spegne.

Un messaggio associato all'arresto automatico del motore al minimo viene visualizzato sul display multi-informazioni.

► Spie P. 107

► Funzioni personalizzabili P. 139

Se la portiera lato guida viene aperta mentre la spia è accesa, un cicalino emette un segnale acustico per avvisare che la funzione di arresto automatico del motore al minimo è attiva.

### Spia sistema di arresto automatico del motore al minimo ON/OFF

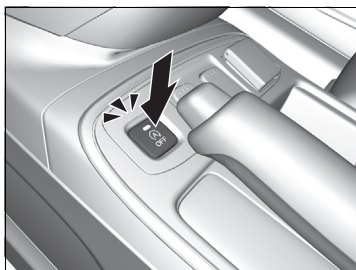

Premere questo pulsante per disattivare il sistema di arresto automatico del motore al minimo. Il sistema di arresto automatico del motore al minimo viene disattivato.

► Il sistema di arresto automatico del motore al minimo viene disattivato e la relativa spia si accende.

### Arresto automatico del motore al minimo

La batteria montata su questo veicolo è progettata in modo specifico per il modello con arresto automatico del motore al minimo. L'utilizzo di una batteria diversa dal tipo specificato potrebbe accorciarne la durata utile e impedire l'attivazione dell'arresto automatico del motore al minimo. Se è necessario sostituire la batteria, assicurarsi di aver scelto il tipo specificato. Contattare il concessionario per ulteriori dettagli.

► Specifiche P. 652

La durata del funzionamento dell'arresto automatico del motore al minimo:

- **Aumenta** in modalità ECON, rispetto a quando tale modalità è disattiva, con il climatizzatore acceso.

### Spia sistema di arresto automatico del motore al minimo ON/OFF



Premere il pulsante **OFF** del sistema di arresto automatico del motore al minimo per riavviare il motore della condizione di arresto al minimo.

►► Durante la guida ► Arresto automatico del motore al minimo

### ■ L'arresto automatico del motore al minimo si attiva quando:

Veicolo fermo con la posizione cambio su **D** e il pedale del freno premuto.

### ■ L'arresto automatico del motore al minimo non si attiva quando:

- La cintura di sicurezza lato conducente non è allacciata.
- La temperatura del liquido di raffreddamento del motore è bassa o alta.
- La temperatura del liquido del cambio è bassa o alta.
- Il veicolo si ferma di nuovo prima che raggiunga una velocità di 5 km/h dopo l'avvio del motore.
- Fermo su una pendenza ripida.
- Il cambio è in una posizione diversa da **D**.
- Il motore viene avviato con il cofano aperto.
  - Spegnerne il motore. Chiudere il cofano prima di riavviare il motore per attivare l'arresto automatico del motore al minimo.
-  è ON (spia accesa).
- La carica della batteria è bassa.
- La temperatura interna della batteria è di -10°C o inferiore.
- Il sistema di climatizzazione è in uso e la temperatura ambiente è inferiore a -20°C o superiore a 40°C.
- La temperatura del sistema di climatizzazione è impostata su **Hi** o **Lo**.
-  è ON (spia accesa).

Guida

### ► L'arresto automatico del motore al minimo si attiva quando:

Non aprire il cofano durante l'arresto del motore al minimo. Se il cofano motore viene aperto, il motore non si riavvierà automaticamente.

In tal caso, riavviare il motore con il commutatore di accensione **1** o con il pulsante **ENGINE START/STOP** <sup>\*</sup>.

► **Avviamento del motore** P. 397, 400

### Modelli con sistema di accesso senza chiavi

La pressione del pulsante **ENGINE START/STOP** cambia la modalità di alimentazione su **ACCESSORI** anche quando la funzione di arresto automatico del motore al minimo è attiva. Una volta in posizione **ACCESSORI**, il motore non si riavvia più automaticamente. Seguire la procedura standard per avviare il motore.

► **Avviamento del motore** P. 400

►► Durante la guida ► Arresto automatico del motore al minimo

### ■ L'arresto automatico del motore al minimo potrebbe non attivarsi quando:

- Il veicolo viene arrestato frenando improvvisamente.
- Viene azionato il volante.
- La velocità della ventola è alta.
- Il veicolo viene accelerato e decelerato ripetutamente a bassa velocità.
- Il sistema di climatizzazione è acceso e c'è una differenza significativa tra la temperatura impostata e quella effettiva dell'abitacolo.
- L'umidità nell'abitacolo è elevata.

### ■ Il motore si riavvia automaticamente quando:

Il pedale del freno viene rilasciato.

### ■ Il motore si riavvia anche se si preme il pedale del freno quando:

- Viene premuto il pulsante **OFF** dell'arresto automatico del motore al minimo.
- Viene azionato il volante.
- Il cambio viene portato in posizione **R** o **S** o quando si passa da **N** a **D**.
- La pressione sul pedale del freno si riduce e il veicolo inizia a muoversi da fermo su una pendenza.
- La pressione sul pedale del freno viene applicata ripetutamente e rilasciata leggermente durante un arresto.
- La carica della batteria è bassa.
- Il pedale dell'acceleratore è premuto.
- La cintura di sicurezza del sedile lato conducente è slacciata.
-  è ON (spia accesa).
- Il sistema di climatizzazione è in uso e la differenza tra la temperatura impostata e la temperatura dell'abitacolo effettiva è rilevante.
- Il sistema di climatizzazione viene utilizzato per deumidificare l'abitacolo.

### ► Il motore si riavvia automaticamente quando:

- Se durante l'arresto automatico del motore al minimo si utilizza un dispositivo elettronico, questo potrebbe disattivarsi temporaneamente quando si riavvia il motore.

Guida

SEGUE

425



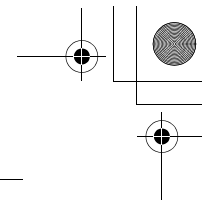

▶▶ Durante la guida ▶ Arresto automatico del motore al minimo

### ■ Funzione della frenata assistita in fase di ripartenza

Tiene brevemente azionati i freni dopo il rilascio del pedale del freno per riavviare il motore. Tale funzione consente di evitare spostamenti improvvisi del veicolo in pendenza.

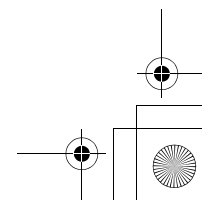
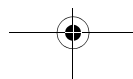
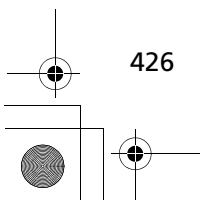
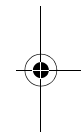
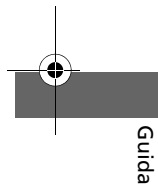

Modelli con cambio manuale

## Arresto automatico del motore al minimo

Per ottimizzare il risparmio del consumo di carburante, il motore si arresta automaticamente quando il veicolo si ferma, in base alle condizioni ambientali e di esercizio del veicolo. A questo punto la spia si accende. Quindi il motore si riavvia quando si preme il pedale della frizione e il veicolo è in procinto di muoversi nuovamente; la spia si spegne.

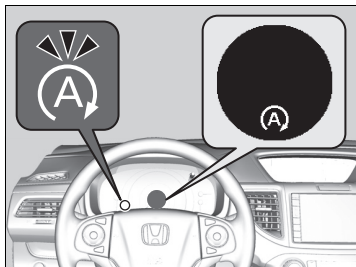

Se la portiera lato guida viene aperta mentre la spia è accesa, viene emesso un segnale acustico per avvisare che la funzione di arresto automatico del motore al minimo è attiva.

Un messaggio associato all'arresto automatico del motore al minimo viene visualizzato sul display multi-informazioni.

➤ **Spie** P. 107

➤ **Funzioni personalizzabili** P. 139

### Spia sistema di arresto automatico del motore al minimo ON/OFF

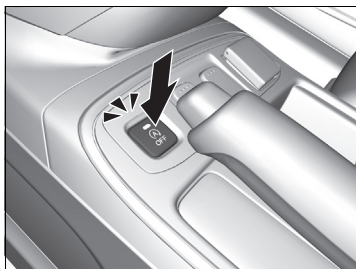

Premere questo pulsante per disattivare il sistema di arresto automatico del motore al minimo. Il sistema di arresto automatico del motore al minimo viene disattivato.

- ▶ Il sistema di arresto automatico del motore al minimo viene disattivato e la relativa spia si accende.

### Arresto automatico del motore al minimo

La batteria montata su questo veicolo è progettata in modo specifico per il modello con arresto automatico del motore al minimo.

L'utilizzo di una batteria diversa dal tipo specificato potrebbe accorciarne la durata utile e impedire l'attivazione dell'arresto automatico del motore al minimo. Se è necessario sostituire la batteria, assicurarsi di aver scelto il tipo specificato. Contattare il concessionario per ulteriori dettagli.

➤ **Specifiche** P. 652

Se l'arresto automatico del motore al minimo è attivato sufficientemente a lungo per scaricare la batteria, il motore potrebbe non riavviarsi automaticamente. Spegnerne manualmente il motore quando si esce dal veicolo.

Durata del funzionamento dell'arresto automatico del motore al minimo:

- **Aumenta** in modalità ECON, rispetto a quando tale modalità è disattiva, con il climatizzatore acceso.

### Spia sistema di arresto automatico del motore al minimo ON/OFF

Premere il pulsante **OFF** del sistema di arresto automatico del motore al minimo per riavviare il motore della condizione di arresto al minimo.

Guida

►► Durante la guida ► Arresto automatico del motore al minimo

### ■ L'arresto automatico del motore al minimo si attiva quando:

Dopo che il veicolo è avanzato, viene arrestato con il freno, il pedale della frizione viene premuto completamente, la leva del cambio è su **N** e il pedale della frizione viene rilasciato.

► Per riavviare il motore automaticamente, premere il pedale della frizione.

### ■ L'arresto automatico del motore al minimo non si attiva quando:

- La cintura di sicurezza lato conducente non è allacciata.
- La temperatura del liquido di raffreddamento del motore è bassa o alta.
- Il veicolo si ferma di nuovo prima che raggiunga una velocità di 3 km/h dopo l'avviamento.
- La leva del cambio è in qualsiasi posizione, ad eccezione di **N**.
- Il motore viene avviato con il cofano aperto.
  - Spegnerne il motore. Chiudere il cofano prima di riavviare il motore per attivare l'arresto automatico del motore al minimo.
- La carica della batteria è bassa.
- La temperatura interna della batteria è di  $-10^{\circ}\text{C}$  o inferiore.
- Il sistema di climatizzazione è acceso, la temperatura lato guida è impostata sul valore minimo o massimo, è visualizzato **Lo** o **Hi**.
- Il sistema di climatizzazione è acceso e la temperatura ambiente è pari a  $-20^{\circ}\text{C}$ , o inferiore, o a  $40^{\circ}\text{C}$ , o superiore.
-  è acceso (spia accesa).

Guida

### ■ L'arresto automatico del motore al minimo potrebbe non attivarsi quando:

- Viene azionato il volante.
- Il sistema di climatizzazione è acceso ed è selezionata la velocità della ventola alta.
- Il sistema di climatizzazione è in uso e le condizioni ambientali risultano diverse dalle impostazioni del sistema di climatizzazione selezionate.
- L'umidità nell'abitacolo è elevata.

#### Modelli a benzina

- L'altitudine è elevata.

### ■ Il motore si riavvia automaticamente quando:

Viene premuto il pedale della frizione.

### ■ Il motore si riavvia automaticamente se la leva del cambio è in posizione **[N]**, anche se non viene premuto il pedale della frizione, quando:

- Viene premuto il pulsante **OFF** dell'arresto automatico del motore al minimo.
- Viene azionato il volante.
- Il veicolo viene spostato.
- La pressione sul pedale del freno viene applicata ripetutamente e rilasciata leggermente durante un arresto.
- La carica della batteria è bassa.

### ☒ Il motore si riavvia automaticamente quando:

Se durante l'arresto automatico del motore al minimo si utilizza un dispositivo elettronico, questo potrebbe disattivarsi temporaneamente quando si riavvia il motore.

Il motore non si riavvia automaticamente quando:

- La cintura di sicurezza del sedile lato conducente è slacciata.  
Allacciare la cintura di sicurezza del sedile lato conducente per mantenere attivato l'arresto automatico del motore al minimo.
- La leva del cambio viene spostata dalla posizione **[N]** in qualsiasi altra posizione.  
Selezionare la posizione **[N]**.

### ☒ **Messaggi di avvertenza e di informazione sul display** P. 108

Quando l'impianto smette di funzionare, seguire la normale procedura per avviare il motore.

- ☒ **Avviamento del motore** P. 397, 400

►► Durante la guida ► Pulsante ECON

## Pulsante ECON

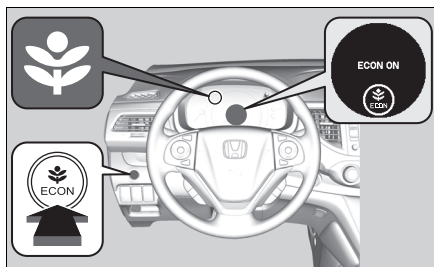

Il pulsante **ECON** attiva e disattiva la modalità ECON.

### Modelli a benzina

La modalità ECON consente di migliorare i consumi del carburante regolando le prestazioni del motore, della trasmissione, del sistema di climatizzazione e del controllo velocità di crociera.

### Modelli diesel

La modalità ECON consente di migliorare i consumi del carburante regolando le prestazioni della trasmissione, del sistema di climatizzazione e del controllo velocità di crociera.

Guida

## Controllo velocità di crociera \*

Il controllo velocità di crociera permette di mantenere una velocità costante senza tenere il piede sull'acceleratore. Usare il controllo velocità di crociera su autostrade o su strade libere dove si può viaggiare a velocità costante con accelerazioni o decelerazioni minime.

### Condizioni di utilizzo

■ Velocità del veicolo per il controllo velocità di crociera: Velocità desiderata in una gamma compresa tra circa 30 km/h e 200 km/h.

Mantenere sempre una distanza sufficiente dal veicolo che precede.

### Modelli con cambio automatico

■ Posizioni della marce per il controllo velocità di crociera:  
Su **D** o **S**

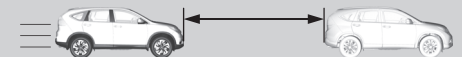

### Modalità di utilizzo

■ Premere il pulsante **MAIN** sul volante

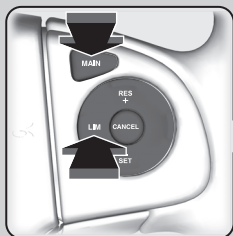

La spia è accesa sul quadro strumenti  
Il controllo velocità di crociera è pronto per l'uso.

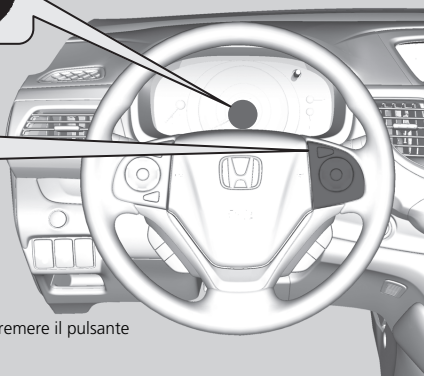

Se il quadro strumenti è diverso da quello mostrato, premere il pulsante **LIM** per passare al controllo velocità di crociera.

### ⊗ Controllo velocità di crociera \*

## ⚠ ATTENZIONE

L'uso scorretto del controllo velocità di crociera può causare incidenti.

Usare il controllo velocità di crociera soltanto quando si viaggia in autostrada e in buone condizioni atmosferiche.

Potrebbe non essere possibile mantenere una velocità costante durante la guida in salita o in discesa.

### Modelli con cambio manuale

Quando il regime motore diminuisce, tentare di passare alla marcia inferiore. È possibile mantenere la velocità impostata se si cambia marcia entro cinque secondi.

Quando il controllo velocità di crociera non viene utilizzato: Disattivare il controllo velocità di crociera premendo il pulsante **MAIN**.

Con la modalità **ECON** attiva, l'accelerazione potrebbe richiedere più tempo.

Non è possibile utilizzare contemporaneamente il controllo velocità di crociera e il limitatore di velocità regolabile.

Guida

\* Non disponibile su tutti i modelli

SEGUE

►► Durante la guida ► Controllo velocità di crociera\*

### Impostazione della velocità del veicolo

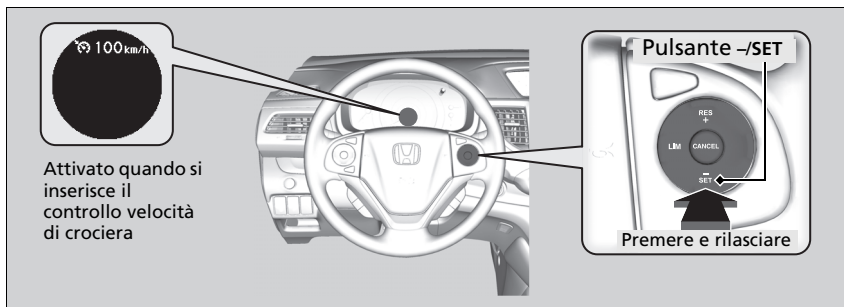

Tenere il piede sollevato dal pedale e premere il pulsante **-/SET** quando si raggiunge la velocità desiderata.

Nel momento in cui si rilascia il pulsante **-/SET**, la velocità impostata viene memorizzata e il controllo velocità di crociera viene inserito. Viene visualizzata la velocità impostata.

### Impostazione della velocità del veicolo

È possibile commutare le misurazioni della velocità impostata tra km/h nel display multi-informazioni.

► **Funzioni personalizzate** P. 133

## Regolazione della velocità impostata

Aumentare o ridurre la velocità impostata utilizzando i pulsanti **RES/+** o **-/SET** sul volante.

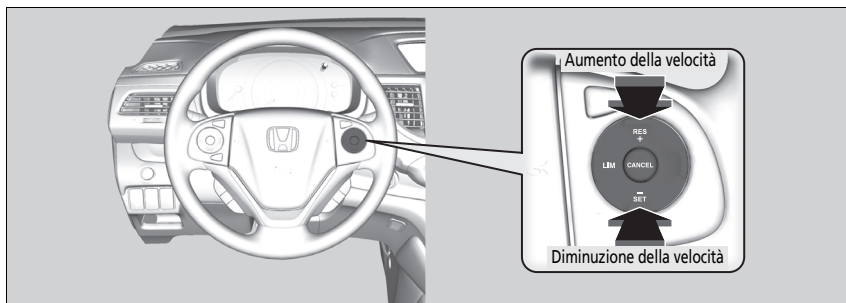

- Ogni volta che si preme il pulsante, la velocità impostata viene aumentata o ridotta di circa 1 km/h.
- Se si tiene premuto il pulsante, la velocità impostata aumenta o diminuisce con incrementi di 10 km/h ogni 0,5 secondi fino al raggiungimento del limite del sistema.
- Il veicolo accelererà o rallenterà fino al raggiungimento del limite di velocità impostato.

Guida

SEGUE

433



►► Durante la guida ► Controllo velocità di crociera\*

## ■ Annullamento

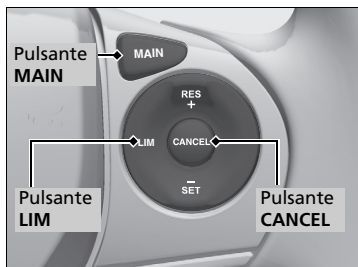

Per annullare il controllo velocità di crociera, procedere in uno dei seguenti modi:

- Premere il pulsante **CANCEL**.
- Premere il pulsante **MAIN**.
- Premere il pulsante **LIM**.
- Premere il pedale del freno.
- Premere il pedale della frizione per cinque o più secondi.

La velocità impostata visualizzata scompare.

## ►► Annullamento

Ripristino della velocità impostata precedentemente:  
Dopo aver annullato il controllo velocità di crociera, è possibile ripristinare la velocità impostata precedentemente premendo il pulsante **RES/+** quando si raggiunge una velocità di almeno 30 km/h.

Non è possibile impostare o ripristinare la velocità nei seguenti casi:

- Quando la velocità del veicolo è inferiore a 30 km/h
- Quando il pulsante **MAIN** è disattivato

A velocità pari o inferiori a 25 km/h, il controllo velocità di crociera viene annullato automaticamente.

## Limitatore di velocità regolabile

Questo sistema consente di impostare una velocità massima che non può essere superata neanche premendo il pedale dell'acceleratore.

Il limite velocità del veicolo può essere impostato da circa 30 km/h a circa 250 km/h.

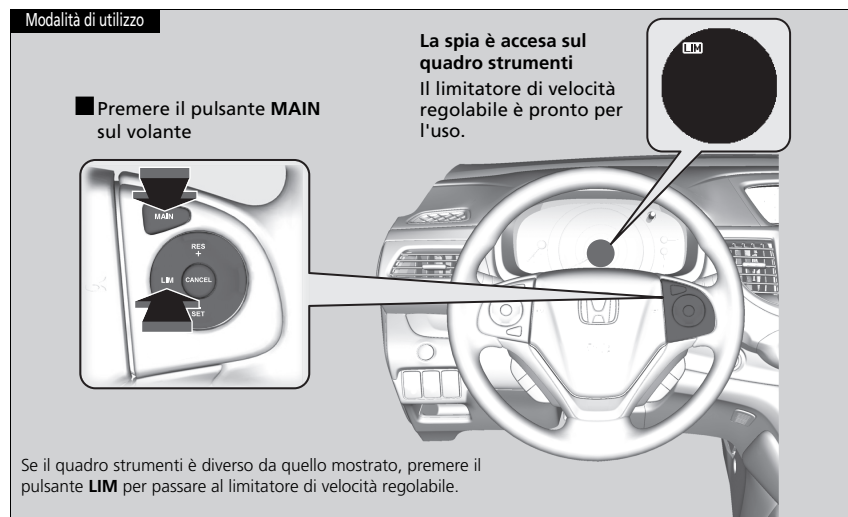

### Limitatore di velocità regolabile

Il limitatore di velocità regolabile potrebbe non mantenere il limite di velocità impostato durante la guida in discesa. In questo caso, rallentare premendo il pedale del freno.

Quando il limitatore di velocità regolabile non viene utilizzato:

Disattivare il limitatore di velocità regolabile premendo il pulsante **MAIN**.

Non è possibile utilizzare contemporaneamente il limitatore di velocità regolabile e il controllo velocità di crociera/ACC (controllo velocità di crociera adattativo).

### Modelli con cambio manuale

Quando il regime motore diminuisce, tentare di passare alla marcia inferiore.

Guida

SEGUE

435

►► Durante la guida ► Limitatore di velocità regolabile

## Impostazione della velocità del veicolo

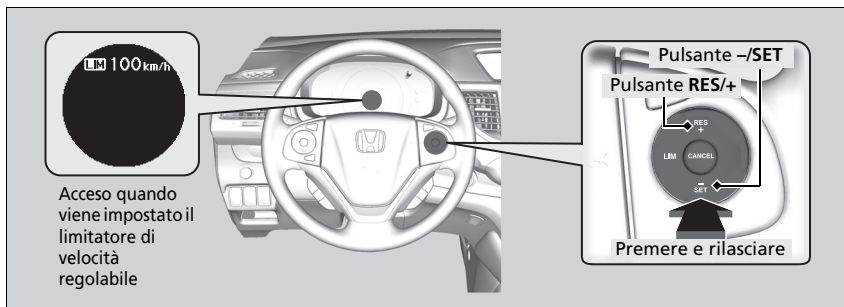

- Tenere il piede sollevato dal pedale e premere il pulsante **-/SET** quando si raggiunge la velocità desiderata.  
Quando si rilascia il pulsante **-/SET**, la velocità impostata viene memorizzata e il limitatore di velocità regolabile viene attivato. Viene visualizzata la velocità impostata.
- È possibile configurare il limite di velocità impostato in precedenza premendo il pulsante **RES/+**.

Guida

## Impostazione della velocità del veicolo

Se si imposta il limite velocità durante la marcia a un valore inferiore a 30 km/h, il limite verrà impostato a 30 km/h.

Se la velocità veicolo supera il limite velocità di 3 km/h o più su una discesa ripida, viene emesso un segnale acustico e il limite velocità visualizzato lampeggia.

Premendo il pulsante **RES/+**, il limitatore di velocità regolabile viene impostato sulla velocità corrente se questa risulta superiore al limite di velocità precedentemente configurato.

È possibile commutare le misurazioni della velocità impostata tra km/h nel display multi-informazioni.

► **Funzioni personalizzate** P. 133

►► Durante la guida ► Limitatore di velocità regolabile

## Regolazione della velocità del veicolo

Aumentare o ridurre il limite di velocità utilizzando i pulsanti **RES/+** o **-/SET** sul volante.

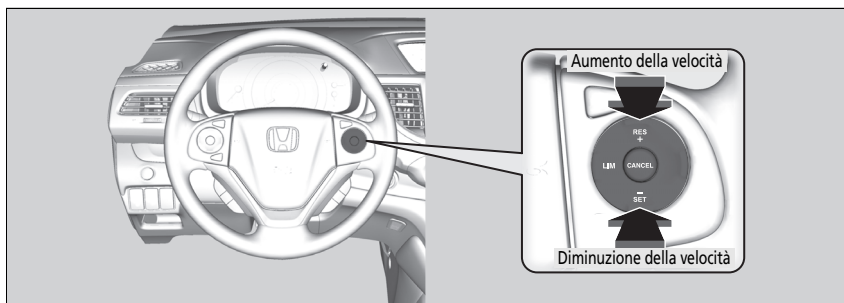

- Ogni volta che si preme il pulsante, la velocità impostata viene aumentata o ridotta di circa 1 km/h.
- Se si tiene premuto il pulsante, la velocità impostata aumenta o diminuisce con incrementi di 10 km/h ogni 0,5 secondi fino al raggiungimento del limite del sistema.
- Il veicolo accelererà o rallenterà fino al raggiungimento del limite di velocità impostato.

## Superamento temporaneo del limite di velocità

Il limite di velocità può essere superato premendo completamente il pedale dell'acceleratore.

- Il valore del limite di velocità visualizzato lampeggia.  
Viene emesso un segnale acustico quando il limite di velocità è stato superato.

### Superamento temporaneo del limite di velocità

Viene emesso un segnale acustico quando la velocità del veicolo supera il limite di velocità impostato con il pedale dell'acceleratore premuto a fondo.

Il limitatore di velocità regolabile riprende a funzionare quando la velocità del veicolo torna ad essere inferiore al limite di velocità impostato.

SEGUE

437

Guida

►► Durante la guida ► Limitatore di velocità regolabile

## ■ Annullamento

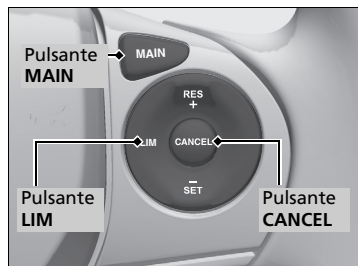

Per disattivare il limitatore di velocità regolabile, procedere in uno dei seguenti modi:

- Premere il pulsante **CANCEL**.
- Premere il pulsante **MAIN**.
- Premere il pulsante **LIM**.

## ►► Annullamento

Il limitatore di velocità regolabile cambia in controllo velocità di crociera/ACC (controllo velocità di crociera adattativo) se si preme il pulsante **LIM**.

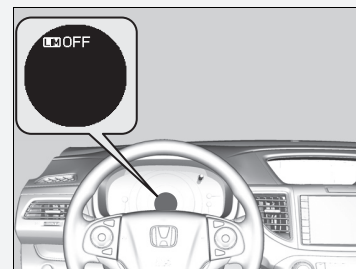

Se si rileva un problema nel sistema quando si utilizza il limitatore di velocità regolabile, viene emesso un segnale acustico e viene visualizzato **OFF**. Il limitatore di velocità regolabile viene disattivato.

## Telecamera con sensori anteriori\*

La telecamera, utilizzata nei sistemi come LKAS, ACC, allarme collisione frontale, avviso di allontanamento dalla corsia (LDW), sistema di riconoscimento della segnaletica stradale, CMBS e sistema di supporto abbaglianti, è progettata per rilevare un oggetto che attiva uno dei sistemi per azionare le relative funzioni.

### Ubicazione della telecamera e suggerimenti per la gestione



Questa telecamera si trova dietro lo specchietto retrovisore.

Per contribuire a ridurre la possibilità che l'elevata temperatura interna possa disattivare il sistema della telecamera, durante il parcheggio, individuare un'area all'ombra o comunque al riparo dal sole. Se si utilizza un parasole riflettente, evitare che questo copra l'alloggiamento della telecamera. La copertura della telecamera può concentrare il calore sulla telecamera stessa.

### Telecamera con sensori anteriori\*

Non applicare mai pellicole o fissare oggetti sul parabrezza, sul cofano o sulla griglia anteriore che potrebbero ostruire il campo visivo della telecamera e causare il funzionamento anomalo del sistema.

Graffi, scheggiature o altri danni al parabrezza all'interno del campo visivo della telecamera possono impedire il corretto funzionamento del sistema. In tal caso, si consiglia di sostituire il parabrezza con un parabrezza originale Honda. L'esecuzione di riparazioni anche minime all'interno del campo visivo della telecamera o l'installazione di un parabrezza non originale potrebbe impedire il corretto funzionamento del sistema. Dopo la sostituzione del parabrezza, far ritarare la telecamera da un concessionario. Per il corretto funzionamento del sistema, è necessaria una taratura adeguata della telecamera.

Non collocare alcun oggetto sul quadro strumenti. Potrebbe riflettersi sul parabrezza e impedire al sistema di rilevare correttamente le linee della corsia.

Guida

\* Non disponibile su tutti i modelli

SEGUE

439

►► Durante la guida ► Telecamera con sensori anteriori\*

►► Telecamera con sensori anteriori\*

Se viene visualizzato il messaggio :

- Utilizzare il sistema di climatizzazione per raffreddare l'abitacolo e, se necessario, utilizzare anche il lunotto termico con il flusso d'aria diretto verso la telecamera.
- Iniziare a guidare il veicolo per abbassare la temperatura del parabrezza, raffreddando di conseguenza l'area intorno alla telecamera.

Se viene visualizzato il messaggio :

- Parcheggiare il veicolo in un luogo sicuro e pulire il parabrezza. Se il messaggio non scompare dopo aver pulito il parabrezza e dopo aver guidato il veicolo per un po', far controllare il veicolo da un concessionario.

Guida

►► Durante la guida ► Controllo velocità di crociera adattativo (ACC)\*

## Controllo velocità di crociera adattativo (ACC)\*

Aiuta a mantenere una velocità veicolo costante e una distanza di sicurezza impostata tra il proprio veicolo e quello che lo precede, senza che sia necessario tenere il piede sul pedale del freno o dell'acceleratore.

Quando il sistema ACC rallenta il veicolo applicando i freni, le luci freno del veicolo si accendono.

### Condizioni di utilizzo

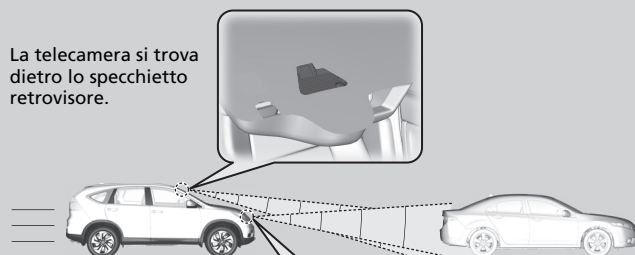

- Velocità del veicolo per il controllo velocità di crociera adattativo: Velocità desiderata in una gamma superiore a circa 30 km/h ~

### Modelli con cambio automatico

- Posizioni delle marce per il controllo velocità di crociera adattativo: Su **D** o **S**

### Controllo velocità di crociera adattativo (ACC)\*

#### ATTENZIONE

L'uso scorretto dell'ACC può causare incidenti.

Utilizzare l'ACC solo quando si viaggia in autostrada e in buone condizioni atmosferiche.

#### ATTENZIONE

L'ACC ha limitato la capacità di frenata. Quando la velocità veicolo scende al di sotto di 25 km/h, l'ACC si annullerà automaticamente e non applicherà più i freni del veicolo. Essere sempre pronti ad azionare il pedale del freno quando le condizioni lo richiedono.

#### Nota importante

Come per qualsiasi altro sistema, l'uso dell'ACC prevede delle limitazioni. Utilizzare il pedale del freno ogni volta che risulta necessario e mantenere sempre la distanza di sicurezza tra il proprio veicolo e gli altri.

Guida

\* Non disponibile su tutti i modelli

SEGUE

441



►► Durante la guida ►► Controllo velocità di crociera adattativo (ACC)\*

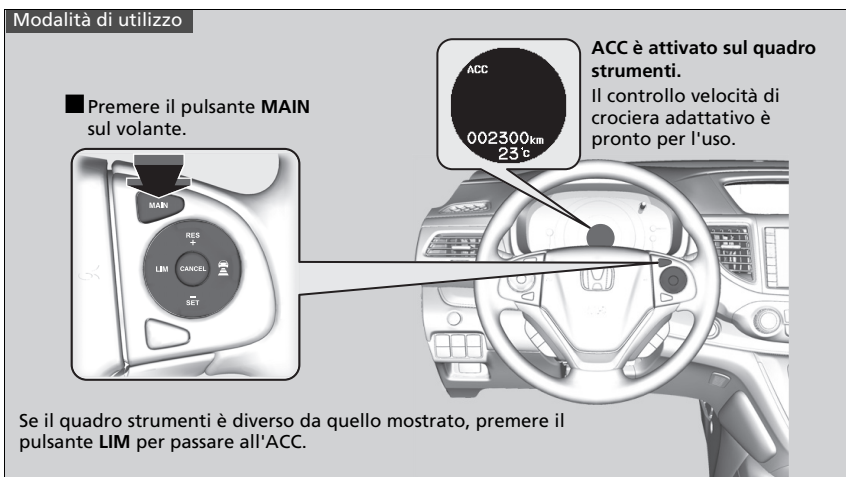

Guida

►► Controllo velocità di crociera adattativo (ACC)\*

L'ACC potrebbe non funzionare correttamente in determinate condizioni.

► **Condizioni e limitazioni del sistema ACC**  
P. 446

Quando il controllo velocità di crociera adattativo non viene utilizzato: Disattivare il controllo velocità di crociera adattativo premendo il pulsante **MAIN**. Ciò disattiverà anche il Sistema di mantenimento corsia (LKAS).

Non utilizzare il l'ACC nelle condizioni seguenti.

- Su strade con traffico sostenuto o durante una guida caratterizzata da continui arresti e ripartenze.
- Su strade con curve strette.
- Su strade con tratti ripidi in discesa, poiché la velocità veicolo impostata può essere superata pur procedendo con la valvola a farfalla chiusa. In tali casi, il sistema ACC non applicherà i freni per mantenere la velocità impostata.
- Su strade con caselli per il pedaggio o con altri oggetti tra le corsie, nelle aree di parcheggio o in impianti con accessi predefiniti.

**Modelli con cambio manuale**

Quando il regime motore diminuisce, tentare di passare alla marcia inferiore. È possibile mantenere la velocità impostata se si cambia marcia entro cinque secondi.

L'accelerazione potrebbe richiedere più tempo in modalità ECON.

Non è possibile utilizzare contemporaneamente il controllo velocità di crociera e il limitatore di velocità regolabile.

Non è possibile utilizzare contemporaneamente l'ACC e il limitatore di velocità regolabile.

## ■ Impostazione della velocità del veicolo

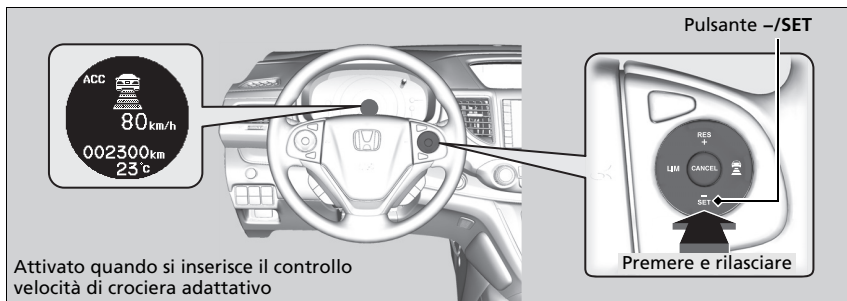

Attivato quando si inserisce il controllo velocità di crociera adattativo

Tenere il piede sollevato dal pedale e premere il pulsante **-/SET** quando si raggiunge la velocità desiderata.

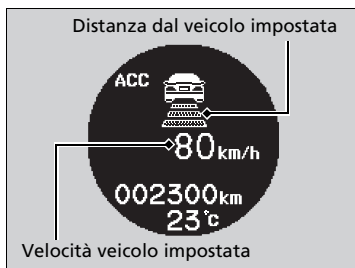

Nel momento in cui si rilascia il pulsante **-/SET**, la velocità impostata viene memorizzata e il controllo velocità di crociera adattativo viene inserito.

- Sul display multi-informazioni vengono visualizzate l'icona del veicolo e le barre indicanti la distanza.

## ▣ Controllo velocità di crociera adattativo (ACC)\*

Con la modalità ECON attiva, l'accelerazione potrebbe richiedere più tempo.

Guida

\* Non disponibile su tutti i modelli

SEGUE

443

►► Durante la guida ► Controllo velocità di crociera adattativo (ACC)\*

## Funzionamento

### Assenza di un veicolo davanti

L'ACC controlla se un veicolo che precede entra nel raggio di rilevamento dell'ACC. Se viene rilevata la presenza di un veicolo che si comporta in questo modo, il sistema ACC mantiene o decelera il veicolo alla velocità impostata per garantire la distanza di sicurezza dal veicolo che precede.

► **Modifica della distanza del veicolo** P. 449

■ Quando l'ACC rileva un veicolo nel proprio campo:

Sul display multi-informazioni viene visualizzata l'icona del veicolo.



■ Quando il veicolo esce dal campo dell'ACC:

L'icona del veicolo sul display multi-informazioni assume un contorno a linee tratteggiate.



Campo ACC: 120 m

Guida

## Funzionamento

Se il veicolo che precede rilevato rallenta improvvisamente o se un altro veicolo taglia la strada, viene emesso un segnale acustico e sul display multi-informazioni viene visualizzato un messaggio per avvisare di azionare i freni.

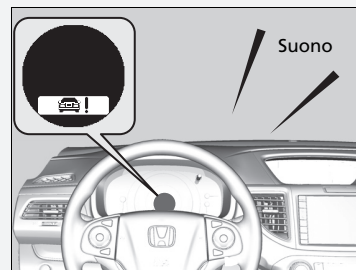

Suono

Premere il pedale del freno e mantenere la distanza appropriata dal veicolo che vi precede.

**■ Assenza di veicoli davanti**

Il veicolo procede alla velocità impostata.

**■ Veicolo che precede nel campo dell'ACC a velocità inferiore a quella impostata**

Il veicolo rallenta e mantiene la stessa velocità di quello che lo precede.

**■ Veicolo che precede nel campo dell'ACC a velocità costante**

Il veicolo segue quello che lo precede, mantenendo una distanza costante, senza superare la velocità impostata.

**■ Veicolo che precede fuori dal campo**

L'ACC accelera il veicolo alla velocità impostata, mantenendola.

**■ Applicazione del pedale dell'acceleratore**

In questo modo è possibile aumentare la velocità del veicolo. Non viene generato nessun segnale acustico né avviso visivo, anche se il veicolo si trova nel campo dell'ACC.

L'ACC rimane attivo se non viene disabilitato. Una volta rilasciato il pedale dell'acceleratore, il sistema recupera la velocità impostata.

Ci sono condizioni in cui la velocità veicolo diminuisce quando il pedale dell'acceleratore viene premuto leggermente.

**☒ Funzionamento**

Anche se la distanza tra il proprio veicolo e quello rilevato che lo precede è ridotta, l'ACC potrebbe causare un'accelerazione nelle seguenti circostanze:

- Il veicolo rilevato davanti procede quasi alla stessa velocità o più velocemente.
- Il veicolo che taglia la strada procede a una velocità superiore, distanziandosi gradualmente.

È anche possibile impostare il sistema in modo che emetta un segnale acustico quando un veicolo rilevato davanti al proprio entra ed esce dalla gamma di rilevamento dell'ACC. Cambiare l'impostazione **SEGNALE ACUSTICO DI RILEVAMENTO VEICOLO CHE PRECEDE ACC**.

☒ **Funzioni personalizzate** P. 133

**Limitazioni**

Potrebbe essere necessario utilizzare il freno per mantenere la distanza di sicurezza quando il sistema ACC è in funzione. Inoltre, l'ACC potrebbe non funzionare correttamente in determinate condizioni.

☒ **Condizioni e limitazioni del sistema ACC**

P. 446

Guida

SEGUE

445

►► Durante la guida ► Controllo velocità di crociera adattativo (ACC)\*

## ■ Condizioni e limitazioni del sistema ACC

Il sistema potrebbe disattivarsi automaticamente e la spia **ACC** potrebbe accendersi in determinate condizioni. Alcuni esempi di queste condizioni sono elencati di seguito. Altre condizioni possono ridurre alcune delle funzioni dell'ACC.

► **Telecamera con sensori anteriori\*** P. 439

### ■ Condizioni ambientali

Guida in condizioni atmosferiche avverse (pioggia, nebbia, neve, ecc.)

### ■ Condizioni stradali

Guida su neve o strade bagnate (marcatori di corsia oscurati, tracce di veicoli, luci riflesse, schizzi, contrasto elevato).

### ■ Condizioni del veicolo

- La parte esterna del parabrezza è ostruita da sporco, fango, foglie, neve bagnata, ecc.
- Una condizione anomala di un cerchio o di uno pneumatico (dimensione errata, struttura dimensioni diverse, pressione di gonfiaggio inadeguata, ecc. ).
- La temperatura della telecamera è troppo elevata.
- Il freno di stazionamento è inserito.
- Quando la griglia anteriore è sporca.
- Quando la parte anteriore del veicolo si inclina verso l'alto a causa di oggetti pesanti nel bagagliaio o sui sedili posteriori.
- Quando sono montate le catene da neve.

Guida

## ►► Condizioni e limitazioni del sistema ACC

Il sensore radar dell'ACC è condiviso con il sistema di frenata riduzione impatto (CMBS).

► **Sistema di frenata riduzione impatto (CMBS)\*** P. 493

È possibile leggere le informazioni di gestione della telecamera in dotazione con questo sistema.

► **Telecamera con sensori anteriori\*** P. 439

### ■ Limitazioni di rilevamento

- Un veicolo o un pedone attraversa improvvisamente l'incrocio davanti a alla propria vettura.
- La distanza tra il proprio veicolo e quello che lo precede o il pedone è troppo ridotta.
- Un veicolo vi taglia la strada a una velocità ridotta e frena improvvisamente.
- In caso di accelerazione rapida e avvicinamento al pedone o al veicolo antistante a velocità elevata.
- Se il veicolo davanti è una motocicletta, una bicicletta, uno scooter o una vettura di piccole dimensioni.
- Se sono presenti animali davanti al proprio veicolo.
- Durante la guida su una strada con curve, tortuosa o dissestata che rende difficile al sensore rilevare correttamente la presenza di un veicolo antistante.
- La differenza di velocità tra il proprio veicolo e quello che lo precede è molto elevata.
- Un veicolo in arrivo in direzione opposta invade improvvisamente la corsia di fronte.
- Il proprio veicolo entra improvvisamente nella corsia di un veicolo in arrivo in direzione opposta.
- Durante la percorrenza di un ponte di ferro stretto.
- Quando il veicolo che precede frena improvvisamente.
- Quando il veicolo che precede ha una forma particolare.
- Quando il proprio veicolo o quello che lo precede sta guidando sul bordo della corsia.

Guida

SEGUE

447

►► Durante la guida ► Controllo velocità di crociera adattativo (ACC)\*

### ■ Velocità veicolo impostata

Aumentare o ridurre la velocità del veicolo utilizzando i pulsanti **RES/+** o **-/SET** sul volante.

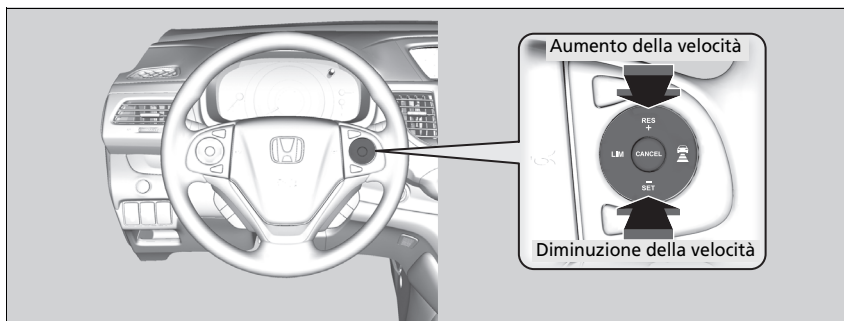

- Ogni volta che si preme il pulsante, la velocità del veicolo viene aumentata o ridotta di circa 1 km/h.
- Se si tiene il pulsante premuto, la velocità del veicolo viene aumentata o ridotta di circa 10 km/h.

### ▣ Velocità veicolo impostata

Se il veicolo rilevato davanti procede a una velocità inferiore rispetto a quella maggiore impostata per il proprio veicolo, l'ACC potrebbe non accelerare. Ciò consente di mantenere la distanza di sicurezza impostata tra il proprio veicolo e quello che lo precede.

### Modifica della distanza del veicolo

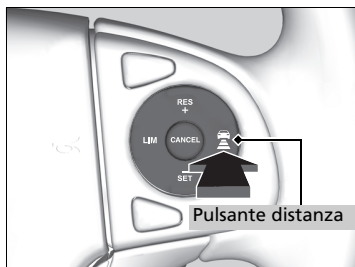

Premere il pulsante (distanza) per modificare il campo dell'ACC. Ogni volta che si preme il pulsante, l'impostazione della distanza di sicurezza (la distanza rilevata tra il proprio veicolo e il veicolo che lo precede) passa ciclicamente da extra lunga, a lunga, a intermedia e a ridotta. Determinare l'impostazione della distanza più idonea in base alle condizioni specifiche di guida. Accertarsi di attenersi ai requisiti di distanza previsti dalle normative locali.

### Modifica della distanza del veicolo

Il conducente deve in tutte le circostanze mantenere uno spazio di frenata sufficiente dal veicolo che precede, tenendo presente che il codice della strada può impostare distanze minime o tempi di distanza applicabili a livello locale e che è responsabilità del conducente rispettare tale regole.





Guida

SEGUE



►► Durante la guida ► Controllo velocità di crociera adattativo (ACC)\*

Più alta è la velocità veicolo, maggiore diventa la distanza ridotta, intermedia, lunga o extra lunga. Vedere i seguenti esempi per riferimento.

Distanza	Quando la velocità veicolo è:	
	80 km/h	104 km/h
 002300km 23°C Ridotta	26 metri 1,1 sec	31 metri 1,1 sec
 002300km 23°C Intermedia	34 metri 1,5 sec	43 metri 1,5 sec
 002300km 23°C Lunga	48 metri 2,1 sec	62 metri 2,1 sec
 002300km 23°C Extra lunga	66 metri 3,0 sec	87 metri 3,0 sec

Guida

## ■ Annullamento

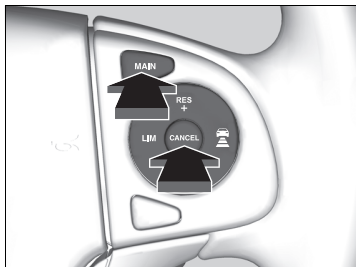

Per annullare il controllo velocità di crociera adattativo, procedere in uno dei seguenti modi:

- Premere il pulsante **CANCEL**.
- Premere il pulsante **MAIN**.
- Premere il pulsante **LIM**.
- Premere il pedale del freno.
- Premere il pedale della frizione per cinque o più secondi.

## ▣ Annullamento

Ripristino della velocità impostata precedentemente: Dopo aver annullato il controllo velocità di crociera adattativo, è possibile ripristinare la velocità precedentemente impostata mentre è ancora visualizzata. Premere il pulsante **RES/+** durante la guida a una velocità pari o superiore a 30 km/h.

Non è possibile impostare o ripristinare quando la velocità del veicolo è inferiore a 30 km/h.

La velocità impostata non può essere impostata o ripristinata quando il sistema ACC è stato disinserito tramite il pulsante **MAIN**. Premere il pulsante **MAIN** per attivare il sistema, quindi impostare la velocità desiderata.

Guida

SEGUE

451

►► Durante la guida ► Controllo velocità di crociera adattativo (ACC)\*

### ■ Annullamento automatico

Quando l'ACC viene annullato automaticamente, viene emesso un segnale acustico e sul display multi-informazioni viene visualizzato un messaggio. Una qualsiasi di queste condizioni può causare l'annullamento dell'ACC:

- La velocità del veicolo viene ridotta a 25 km/h o a un valore inferiore.
- Condizioni atmosferiche avverse (pioggia, nebbia, neve, ecc.)
- Il sensore radar nella griglia anteriore è sporco.
- Non è possibile rilevare il veicolo che precede.
- Viene rilevata una condizione pneumatici anomala o gli pneumatici slittano.
- Guida su strade di montagna o fuori strada per periodi prolungati.
- Movimento brusco del volante.
- L'ABS o il VSA sono attivati.
- Quando la spia del sistema ABS o VSA si accende.
- Quando si inserisce manualmente il freno di stazionamento.
- Quando il veicolo rilevato entro il raggio dell'ACC è troppo vicino.
- La telecamera dietro lo specchietto retrovisore o l'area intorno alla telecamera, incluso il parabrezza, è sporca.

#### Modelli con cambio manuale

- Se l'indicazione di passaggio alla marcia inferiore mostrata sul display del contagiri viene ignorata, l'ACC verrà annullato dopo circa 10 secondi.
- Il regime motore passa nella zona rossa del contagiri.
- Il regime motore scende al di sotto di 1.000 giri/min.
- La leva del cambio viene spostata temporaneamente nella posizione di folle quando si passa a una marcia superiore o inferiore.

#### ►► Annullamento automatico

**OFF** si accende per circa tre secondi dopo che l'ACC è stato annullato automaticamente.

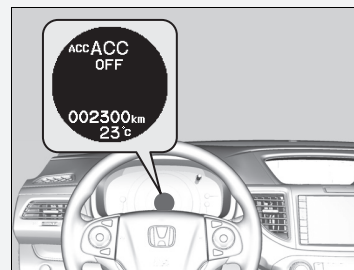

Anche se il controllo velocità di crociera adattativo viene annullato automaticamente, è possibile ripristinare la velocità precedentemente impostata. Attendere che le condizioni che hanno causato l'annullamento dell'ACC migliorino, quindi premere il pulsante **RES/+**.

## ■ Funzione Controllo velocità di crociera adattivo intelligente

Fornisce una previsione delle situazioni in cui un altro veicolo sta per entrare nella propria corsia. Il sistema rileva l'intenzione di un veicolo che procede più lentamente nella corsia adiacente di tagliare la strada al proprio veicolo e regola anticipatamente la velocità mentre il sistema ACC è attivato.

### ■ Funzionamento del sistema

Il sensore radar all'interno della griglia anteriore rileva i veicoli che precedono, inclusi quelli nella corsia adiacente, mentre la telecamera dietro lo specchietto retrovisore rileva le linee di demarcazione corsia.

Questo sistema migliora la capacità di monitoraggio/analisi del sistema ACC; regola anticipatamente la velocità veicolo prevedendo le situazioni in cui un veicolo che procede nella corsia adiacente trovi un altro veicolo davanti che viaggia a velocità inferiore e quindi entra nella vostra corsia, tagliando la strada.

Se viene prevista una tale situazione, la velocità veicolo si riduce leggermente. Quando questa situazione viene rilevata, la velocità veicolo diminuisce in base a quella del veicolo che sta tagliando la strada di fronte a voi.

Quando la velocità viene regolata dal sistema, l'icona di un veicolo che taglia la strada viene visualizzata sul display multi-informazioni per indicare che il sistema è attivo.

In figura è mostrato il modello con guida a sinistra.

SEGUE

►► Durante la guida ► Controllo velocità di crociera adattativo (ACC)\*

### ■ Modalità di attivazione del sistema

Quando il veicolo che vi taglia la strada procede a una velocità superiore a quello che lo precede e il vostro veicolo ha una velocità maggiore di quella della vettura che vi sta tagliando la strada (ovvero, quando è necessario rallentare), l'ACC prevede il taglio di corsia e regolare la velocità veicolo.

Il sistema si attiva automaticamente quando sono soddisfatte tutte le seguenti condizioni:

- Quando l'ACC è attivato.
- Quando si guida su una strada a più corsie.
- Quando la velocità veicolo è compresa tra circa 80 km/h e circa 180 km/h.
- Il veicolo sta procedendo su un rettilineo o su strade con curve dolci.
- Gli indicatori di direzione sono spenti.
- Il pedale del freno non è premuto.
- Quando un veicolo vi taglia la strada da una corsia più lenta.

### ■ Attivazione e disattivazione del controllo velocità di crociera adattativo intelligente

È possibile attivare e disattivare il sistema usando il display multi-informazioni.

► Funzioni personalizzate P. 133

### ► Funzione Controllo velocità di crociera adattativo intelligente

Quando il traffico passa dal lato destro a quello sinistro, guidando ad esempio su una strada con traffico in arrivo, commuta automaticamente la corsia da rilevare da destra a sinistra.

Il controllo velocità di crociera adattativo intelligente potrebbe non attivarsi nelle condizioni seguenti:

- Quando la differenza di velocità tra il veicolo che taglia la strada e il veicolo che lo precede nella corsia adiacente\*1 è minima
- Quando la differenza di velocità tra il veicolo che taglia la strada e il proprio veicolo è minima (ovvero, quando non è richiesta la regolazione della velocità)
- Quando un veicolo taglia semplicemente la strada al vostro senza che ci sia un'altra vettura che precede nella corsia adiacente\*1
- Quando un veicolo vi taglia la strada da una corsia più veloce\*1

\*1: Si riferisce a un corsia di destra per il traffico con guida a destra, corsia di sinistra per il traffico con guida a sinistra.

## Allarme collisione frontale\*

Il sistema avvisa il conducente quando rileva la possibilità di collisione con il veicolo antistante.

Se il sistema determina che la collisione è possibile, emette allarmi acustici e visivi.

- ▶ Intraprendere le misure necessarie per evitare una collisione (applicare i freni, cambiare corsia, ecc.).

### ■ Funzionamento del sistema

Il sistema può fornire avvisi di potenziali collisioni quando la velocità del veicolo è superiore a 15 km/h.

È possibile impostare **LONTANO**, **NORMALE** o **VICINO** per l'attivazione degli avvisi:

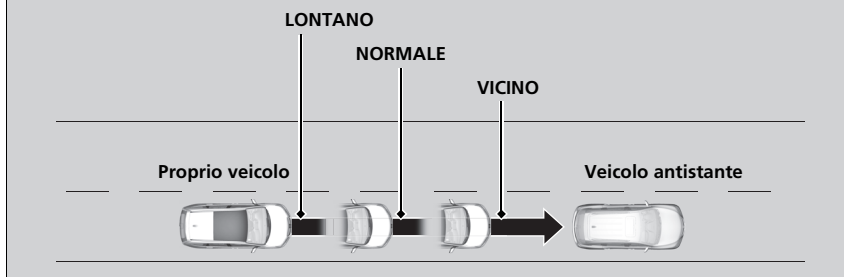

### ▣ Allarme collisione frontale\*

#### Note importanti sulla sicurezza

L'Allarme collisione frontale non è in grado di rilevare tutti gli oggetti e potrebbe non rilevare un oggetto specifico; la precisione del sistema varierà in base alle condizioni climatiche, alla velocità e ad altri fattori. L'Allarme collisione frontale non include una funzione di frenata. È sempre responsabilità del conducente guidare il veicolo in sicurezza ed evitare collisioni.

È possibile modificare l'impostazione Dist. avviso anticoll. anter. o attivare e disattivare il sistema.

#### ▣ Funzioni personalizzate P. 133

La telecamera è in comune con l'Avviso di allontanamento dalla corsia (LDW), il Sistema di riconoscimento della segnaletica stradale e il Sistema supporto abbaglianti.

Per il corretto funzionamento del sistema:

- Non urtare la telecamera o l'area intorno alla telecamera durante la pulizia del parabrezza.
- Tenere pulita la parte superiore del parabrezza. Eliminare tutti i detriti inclusi ghiaccio e gelo.

Rivolgersi a un concessionario nei casi riportati di seguito.

- La telecamera o l'area intorno alla telecamera ha subito un impatto grave.
- L'area intorno al parabrezza necessita di riparazione.

Guida

\* Non disponibile su tutti i modelli

SEGUE

455

►► Durante la guida ► Allarme collisione frontale\*

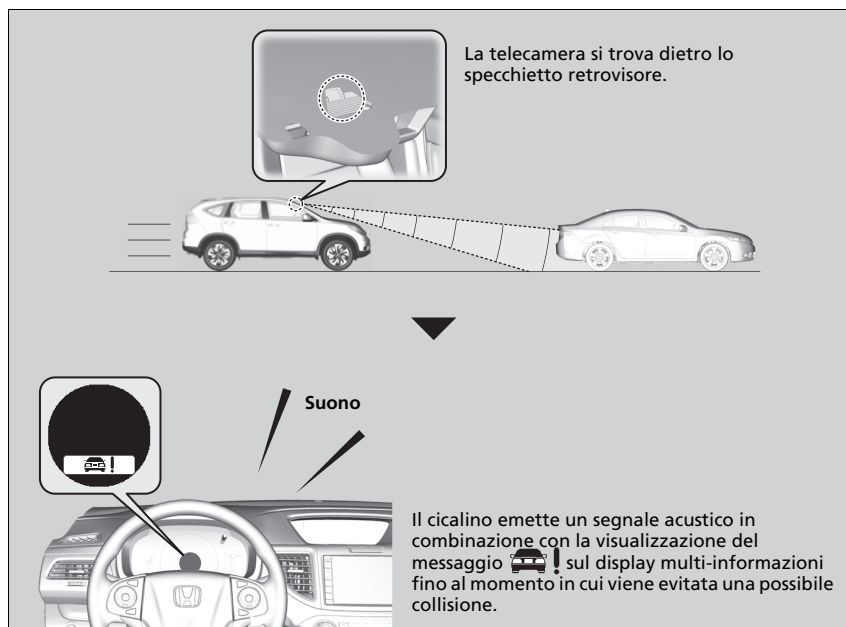

►► Allarme collisione frontale\*

Non applicare pellicole o attaccare oggetti al parabrezza poiché potrebbero ostacolare il campo visivo della telecamera dell'Allarme collisione frontale. Graffi, scheggiature o altri danni al parabrezza all'interno del campo visivo della telecamera dell'Allarme collisione frontale possono impedire il corretto funzionamento del sistema. In tal caso, si consiglia di sostituire il parabrezza con un parabrezza originale Honda. L'esecuzione di riparazioni anche minime all'interno del campo visivo della telecamera o l'installazione di un parabrezza non originale potrebbe impedire il corretto funzionamento del sistema. Dopo la sostituzione del parabrezza, far ritarare la telecamera da un concessionario. Per il corretto funzionamento del sistema, è necessaria una taratura adeguata della telecamera dell'Allarme collisione frontale.

### ■ Disattivazione automatica

L'Allarme collisione frontale potrebbe disattivarsi automaticamente e la spia  potrebbe accendersi e rimanere accesa quando:

- La temperatura all'interno del sistema è elevata.
- Il parabrezza radar è ostruito da sporco, fango, foglie secche, neve bagnata, ecc.

Una volta migliorate o risolte le condizioni che hanno causato la disattivazione dell'Allarme collisione frontale, il sistema viene riattivato.

### ☒ Disattivazione automatica

Per contribuire a ridurre la possibilità che l'elevata temperatura interna possa disattivare il sistema della telecamera, durante il parcheggio, individuare un'area all'ombra o comunque al riparo dal sole.

Se si utilizza un parasole riflettente, evitare che questo copra l'alloggiamento della telecamera. La copertura della telecamera può concentrare il calore sulla telecamera stessa.



Se viene visualizzato il messaggio :

- Quando i cristalli sono appannati, utilizzare il sistema di climatizzazione per raffreddare l'abitacolo e, se necessario, attivare il lunotto termico.
- Iniziare a guidare il veicolo per abbassare la temperatura del parabrezza, raffreddando di conseguenza l'area intorno alla telecamera dell'Allarme collisione frontale.

Se viene visualizzato il messaggio :

Parcheggiare il veicolo in un luogo sicuro. Eliminare i detriti che ostruiscono il parabrezza, quindi riprendere la guida del veicolo. Se il messaggio rimane anche dopo aver guidato per un po' con il parabrezza pulito, far controllare il veicolo da un concessionario.

SEGUE

Guida

457



►► Durante la guida ► Allarme collisione frontale \*

## Limitazioni dell'Allarme collisione frontale

Nelle condizioni seguenti, l'Allarme collisione frontale potrebbe non attivarsi o non rilevare il veicolo che precede e potrebbe attivarsi anche quando il conducente è consapevole del veicolo che lo precede oppure quando non è presente alcun veicolo.

### Condizione

- La distanza tra il proprio veicolo e quello che lo precede è troppo ridotta.
- Un veicolo vi taglia la strada a una velocità ridotta e frena improvvisamente.
- Un veicolo attraversa improvvisamente l'incrocio davanti a voi.
- Quando il proprio veicolo o quello che lo precede accelera rapidamente.
- Il veicolo che precede è una motocicletta, un veicolo di dimensioni ridotte o un veicolo speciale come ad esempio un trattore.
- Durante la guida fuori strada, su una strada di montagna, tortuosa o ventosa per un periodo di tempo prolungato che rende difficoltoso il rilevamento del veicolo che precede da parte della telecamera.
- Se sono presenti pedoni o animali davanti al veicolo.
- Quando si guida in condizioni atmosferiche avverse (pioggia, nebbia, ecc.).
- Un carico pesante sul lato posteriore o modifiche alle sospensioni che causano inclinazioni nel veicolo.
- Viene rilevata una condizione anomala degli pneumatici (dimensione pneumatici errata, pneumatico forato, ecc.).
- Quando il parabrezza è ostruito da sporco, fango, foglie, neve bagnata, ecc.
- Quando la temperatura all'interno del sistema è elevata.
- Un'improvvisa variazione tra luce e buio, come ad esempio all'ingresso o all'uscita di un tunnel.
- Si guida con il sole di fronte (ad esempio, all'alba o al crepuscolo).
- Quando il parabrezza è sporco o appannato.
- Quando i lampioni vengono percepiti come luci di coda di un veicolo che precede.
- Durante la guida notturna, il veicolo che precede ha una lampadina delle luci di coda fuori uso.
- Quando si guida all'ombra di alberi, edifici, ecc.
- Se il proprio veicolo sta trainando un rimorchio.

Guida

## Avviso di allontanamento dalla corsia (LDW)\*

Avvisa il conducente quando il sistema rileva la possibilità di un cambio di corsia involontario verso destra o verso sinistra.

### Funzionamento del sistema

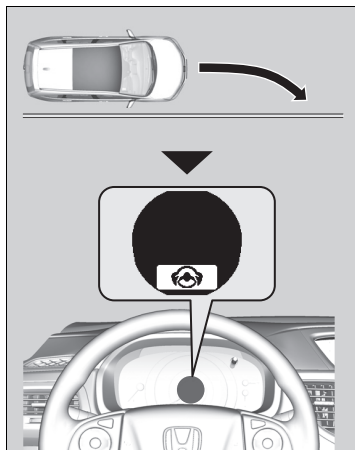

La telecamera anteriore dietro lo specchio retrovisore monitora le linee della corsia di destra e sinistra.

Se il veicolo si sta avvicinando eccessivamente alla segnaletica di delimitazione corsia lato destro o sinistro senza aver azionato l'indicatore di direzione, l'Avviso di allontanamento dalla corsia (LDW) attiverà segnali acustici e visivi.

Viene emesso un segnale acustico e, sul display multi-informazioni viene visualizzato il messaggio , per indicare che è necessario intraprendere l'azione appropriata.

### Modalità di attivazione del sistema

Il sistema inizia a cercare la segnaletica orizzontale di demarcazione della corsia quando sono soddisfatte le seguenti condizioni:

- Il veicolo viaggia a una velocità superiore a 72 km/h.
- Il veicolo sta procedendo su un rettilineo o su strade con curve dolci.
- Gli indicatori di direzione sono spenti.
- Il pedale del freno non è premuto.

\* Non disponibile su tutti i modelli

### Avviso di allontanamento dalla corsia (LDW)\*

#### Note importanti sulla sicurezza

Come tutti i sistemi di assistenza, l'Avviso di allontanamento dalla corsia (LDW) ha dei limiti.

Un ricorso eccessivo all'Avviso di allontanamento dalla corsia (LDW) può essere causa di collisioni. È sempre responsabilità del conducente mantenere il veicolo all'interno della propria corsia di guida.

L'Avviso di allontanamento dalla corsia (LDW) si attiva solo quando viene rilevato un allontanamento dalla corsia senza aver azionato un indicatore di direzione. L'Avviso di allontanamento dalla corsia (LDW) potrebbe non rilevare tutta la segnaletica di delimitazione della corsia o l'allontanamento dalla stessa; la precisione varia in base alle condizioni climatiche, alla velocità o alle condizioni della segnaletica di delimitazione della corsia. È sempre responsabilità del conducente guidare il veicolo in sicurezza ed evitare collisioni.

È possibile leggere le informazioni di gestione della telecamera in dotazione con questo sistema.

► **Telecamera con sensori anteriori\*** P. 439

L'avviso di allontanamento dalla corsia (LDW) potrebbe non funzionare correttamente oppure potrebbe funzionare in modo errato in determinate condizioni:

► **Condizioni e limitazioni dell'avviso di allontanamento dalla corsia (LDW)** P. 461

### Modalità di attivazione del sistema

L'Avviso di allontanamento dalla corsia (LDW) potrebbe disattivarsi automaticamente e la spia  potrebbe accendersi e rimanere accesa.

► **Spie** P. 84

►► Durante la guida ► Avviso di allontanamento dalla corsia (LDW)\*

### ■ Attivazione e disattivazione dell'Avviso di allontanamento dalla corsia (LDW)

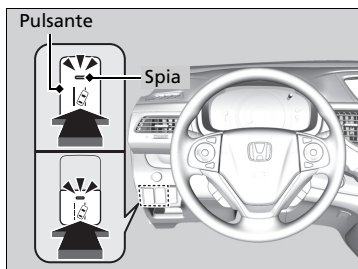

Premere il pulsante dell'Avviso di allontanamento dalla corsia (LDW) per attivare o disattivare il sistema.

- Quando il sistema è attivo, la spia nel pulsante si accende.

Guida

►► Durante la guida ► Avviso di allontanamento dalla corsia (LDW)\*

## ■ Condizioni e limitazioni dell'avviso di allontanamento dalla corsia (LDW)

Il sistema potrebbe non rilevare correttamente la segnaletica orizzontale e la posizione del veicolo in determinate condizioni. Alcuni esempi di queste condizioni sono elencati di seguito.

### ■ Condizioni ambientali

- Guida in condizioni atmosferiche avverse (pioggia, nebbia, neve, ecc.).
- Improvvise variazioni tra luce e buio, come ad esempio all'ingresso o all'uscita di un tunnel.
- Vi è un leggero contrasto tra le linee della corsia e la superficie stradale.
- Guida con il sole di fronte (ad esempio, all'alba o al crepuscolo).
- Una forte luce si riflette sulla superficie stradale.
- Guida all'ombra di alberi, edifici, ecc.
- Sono presenti ombre di oggetti adiacenti parallele alle linee della corsia.
- Gli oggetti o le strutture presenti sulla carreggiata vengono erroneamente interpretati come segnaletica orizzontale.
- Riflessi sulla parte interna del parabrezza.

Guida

SEGUE

461

►► Durante la guida ► Avviso di allontanamento dalla corsia (LDW)\*

■ **Condizioni stradali**

- Guida su neve o strade bagnate (marcatori di corsia oscurati, tracce di veicoli, luci riflesse, schizzi, contrasto elevato).
- Si guida su una strada con segnaletica orizzontale temporanea.
- Sulla strada è presente segnaletica orizzontale sbiadita, multipla o diversa a causa di interventi di riparazione in corso o della permanenza di segnaletica vecchia.
- La strada è caratterizzata da linee che si uniscono, divergono o si incrociano (ad es. in corrispondenza di un incrocio o di strisce pedonali).
- Le linee di demarcazione corsia sono estremamente strette, larghe o cangianti.
- Il veicolo che precede sta guidando in prossimità delle linee della corsia.
- La strada è in pendenza e il veicolo si sta avvicinando alla cima di una salita.
- Guida su strade dissestate o non asfaltate o su superfici sconnesse.
- Se eventuali ostacoli presenti sulla strada (cordoli, guardrail, tralicci, ecc.) vengono riconosciuti come linee di demarcazione bianche (o linee di demarcazione gialle).
- Durante la guida su strade con linee di demarcazione doppie.

■ **Condizioni del veicolo**

- I trasparenti dei fari sono sporchi o la regolazione dei fari non è corretta.
- La parte esterna del parabrezza presenta delle striature o è ostruita da sporco, fango, foglie, neve bagnata, ecc.
- L'interno del parabrezza è appannato.
- La temperatura della telecamera è troppo elevata.
- Una condizione anomala di un cerchio o di uno pneumatico (dimensione errata, struttura o dimensioni diverse, pressione di gonfiaggio inadeguata, ruotino di scorta\*, ecc. ).
- Il veicolo è inclinato a causa di un carico pesante o di modifiche apportate alle sospensioni.
- Quando sono montate le catene da neve.

## Sistema di riconoscimento della segnaletica stradale\*

Questo sistema contribuirà a ricordare le informazioni della segnaletica stradale, come ad esempio il limite di velocità corrente, il divieto di sorpasso o che il proprio veicolo è stato appena sorpassato, visualizzandolo sul display multi-informazioni intelligente.

### Funzionamento del sistema

Quando la telecamera situata dietro lo specchio retrovisore acquisisce i segnali stradali durante la guida, il sistema visualizza quelli riconosciuti come appropriati per il proprio veicolo. L'icona del segnale stradale viene visualizzata per qualche istante, fino a quando il veicolo non raggiunge un tempo e una distanza predefiniti.

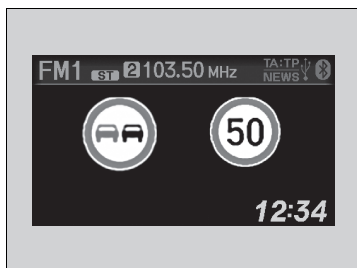

L'icona del segnale potrebbe anche cambiare o scomparire quando:

- Viene rilevata la fine del limite di velocità o di un altro limite designato.
- Si sta effettuando una svolta, azionando un indicatore di direzione, per cambiare direzione a un incrocio.

\* Non disponibile su tutti i modelli

### ☒ Sistema di riconoscimento della segnaletica stradale\*

Il sistema è progettato per rilevare la segnaletica conforme agli standard della Convenzione di Vienna. Potrebbero non essere visualizzati tutti i segnali, pertanto non ignorare mai i segnali posti al lato della strada. Il sistema non funziona per i segnali stradali designati di tutti i paesi in cui si può viaggiare, né in tutte le situazioni.

Il sistema di riconoscimento della segnaletica stradale è progettato per fornire semplicemente assistenza alla guida. Il conducente deve sempre prestare attenzione alle condizioni della strada e attenersi a tutte le normative sulla circolazione stradale.

Non applicare pellicole o attaccare oggetti al parabrezza poiché potrebbero ostruire il campo visivo della telecamera e causare il funzionamento anomalo del sistema.

Graffi, scheggiature o altri danni al parabrezza all'interno del campo visivo della telecamera possono impedire il corretto funzionamento del sistema. In tal caso, si consiglia di sostituire il parabrezza con un parabrezza originale Honda. L'esecuzione di riparazioni anche minime all'interno del campo visivo della telecamera o l'installazione di un parabrezza non originale potrebbe impedire il corretto funzionamento del sistema. Dopo la sostituzione del parabrezza, far ritarare la telecamera da un concessionario. Per il corretto funzionamento del sistema, è necessaria una taratura adeguata della telecamera.

Guida

SEGUE

463

►► Durante la guida ► Sistema di riconoscimento della segnaletica stradale \*

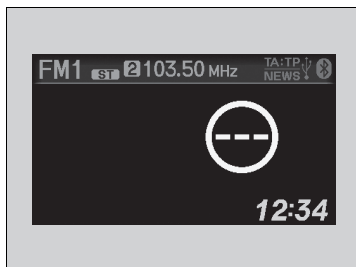

Durante la guida, oltre al mancato rilevamento di un segnale, potrebbe essere visualizzata anche la schermata seguente.





Guida

►► Sistema di riconoscimento della segnaletica stradale \*

Per contribuire a ridurre la possibilità che l'elevata temperatura interna possa disattivare il sistema della telecamera, durante il parcheggio, individuare un'area all'ombra o comunque al riparo dal sole. Se si utilizza un parasole riflettente, evitare che questo copra l'alloggiamento della telecamera. La copertura della telecamera può concentrare il calore sulla telecamera stessa.

Se compare il simbolo , il sistema di riconoscimento della segnaletica stradale non funziona, e verrà visualizzato il simbolo .

- Utilizzare il sistema di climatizzazione per raffreddare l'abitacolo e, se necessario, utilizzare anche il lunotto termico con il flusso d'aria diretto verso la telecamera.
- Iniziare a guidare il veicolo per abbassare la temperatura del parabrezza, raffreddando di conseguenza l'area intorno alla telecamera.

Se compare il simbolo , il sistema di riconoscimento della segnaletica stradale non funziona, e verrà visualizzato il simbolo .

- Parcheggiare il veicolo in un luogo sicuro e pulire il parabrezza. Se il messaggio non scompare dopo aver pulito il parabrezza e dopo aver guidato il veicolo per un po', far controllare il veicolo da un concessionario.

## ■ Condizioni e limitazioni del sistema di riconoscimento della segnaletica stradale

Il sistema di riconoscimento della segnaletica stradale potrebbe non essere in grado di riconoscere la segnaletica stradale nei casi riportati di seguito.

### ■ Condizioni del veicolo

- I trasparenti dei fari sono sporchi o la regolazione dei fari non è corretta.
- La parte esterna del parabrezza è ostruita da sporco, fango, foglie, neve bagnata, ecc.
- L'interno del parabrezza è appannato.
- Vi sono parti rimanenti del parabrezza da pulire.
- Una condizione anomala di un cerchio o di uno pneumatico (dimensione errata, struttura o dimensioni diverse, pressione di gonfiaggio inadeguata, ruotino di scorta\*, ecc.).
- Il veicolo è inclinato a causa di un carico pesante o di modifiche apportate alle sospensioni.

### ■ Condizioni ambientali

- Guida con il sole di fronte (ad esempio, all'alba o al crepuscolo).
- Una forte luce si riflette sulla superficie stradale.
- Improvvise variazioni tra luce e buio, come ad esempio all'ingresso o all'uscita di un tunnel.
- Quando si guida all'ombra di alberi, edifici, ecc.
- Guida notturna o in aree buie quali lunghe gallerie.
- Guida in condizioni atmosferiche avverse (pioggia, nebbia, neve, ecc.).
- Il veicolo che precede solleva al suo passaggio spruzzi o neve.

\* Non disponibile su tutti i modelli

## ☒ Condizioni e limitazioni del sistema di riconoscimento della segnaletica stradale

Quando il sistema di riconoscimento della segnaletica stradale non funziona correttamente, sul display multi-informazioni intelligente viene visualizzato il messaggio . Se il messaggio non scompare, far controllare il veicolo da un concessionario.



Guida

SEGUE

465



►► Durante la guida ► Sistema di riconoscimento della segnaletica stradale \*

■ **Posizione o condizioni in cui si trova la segnaletica stradale**

- Il segnale è difficile da rilevare in quanto si trova in una zona complicata.
- Il segnale è situato lontano dal veicolo.
- Il segnale si trova in un punto difficile da raggiungere per il fascio di luce dei fari.
- Ubicazione del segnale in curva o su un angolo della strada.
- Segnali sbiaditi o piegati.
- Segnali ruotati o danneggiati.
- Il segnale è coperto di fango, neve o ghiaccio.
- Una parte del segnale è nascosta dagli alberi, oppure il segnale stesso è nascosto da un veicolo o altro.
- Luce (lampione) o ombra riflessa sulla superficie del segnale.
- Il segnale è troppo chiaro o troppo scuro (segnale elettrico).
- Segnale di piccole dimensioni.

■ **Altre condizioni**

- Quando si guida ad alta velocità.

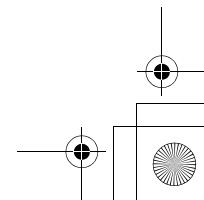
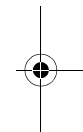
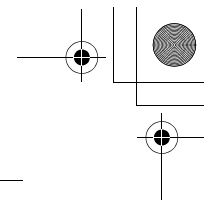
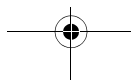
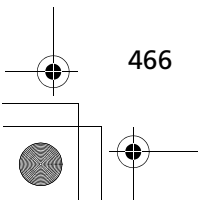
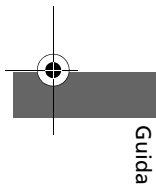

►► Durante la guida ► Sistema di riconoscimento della segnaletica stradale\*

Il sistema di riconoscimento della segnaletica stradale può non funzionare correttamente, ad esempio visualizzando un segnale che non corrisponde a quello effettivamente presente in carreggiata o che non esiste affatto, nei casi seguenti.

- Per quanto riguarda il segnale del limite di velocità, il sistema potrebbe visualizzare una velocità superiore o inferiore rispetto al reale limite di velocità.
- È presente un segnale complementare con ulteriori informazioni quali il tempo, l'ora, il tipo di veicolo, ecc.
- Le cifre riportate sul segnale sono difficilmente leggibili (segnale elettrico, i numeri riportati sul segnale sono sfocati).
- Un segnale è posizionato in prossimità della corsia di guida anche se non si riferisce ad essa (segnale relativo al limite di velocità situato all'incrocio tra una strada laterale e una strada principale, ecc.).
- Sono presenti oggetti che appaiono simili per colore o forma al segnale riconosciuto (segnale simile, segnale elettrico, cartellone, struttura, ecc.).
- Siete preceduti da un camion o altro veicolo che sul retro riporta l'adesivo col limite di velocità.

Guida

SEGUE

467

►► Durante la guida ► Sistema di riconoscimento della segnaletica stradale \*

### Segnali visualizzati sul display multi-informazioni intelligente

Due segnali stradali possono essere visualizzati l'uno accanto all'altro quando rilevati. L'icona del limite di velocità viene visualizzata sulla parte destra dello schermo. L'icona del segnale di divieto di sorpasso viene visualizzata sul lato sinistro. Ulteriori segnali indicanti il limite di velocità in base alle condizioni atmosferiche (pioggia, neve, ecc.) o relativi a un periodo di tempo specifico possono essere visualizzati sull'altro lato.

■ Quando viene selezionata la modalità principale



■ Quando non viene selezionata la modalità principale

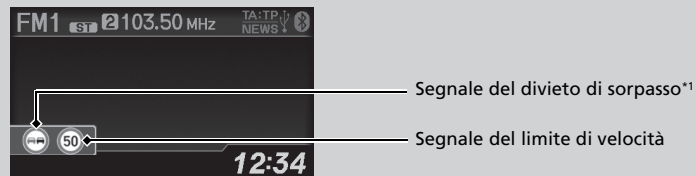

A seconda della situazione, \*1 può essere sostituito da \*2 oppure \*2 può essere visualizzato sul lato destro.

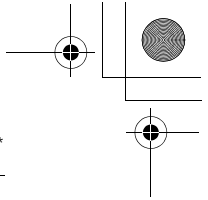

▶▶ Durante la guida ▶ Sistema di riconoscimento della segnaletica stradale\*

■ **Selezione per visualizzare la segnaletica stradale quando la modalità principale è disattivata**

È possibile continuare a visualizzare icone di dimensioni ridotte della segnaletica stradale sul display multi-informazioni intelligente anche quando la modalità principale non è selezionata.

➤ **Funzioni personalizzate** P. 145

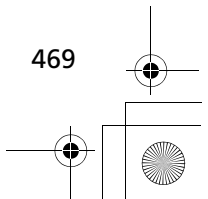
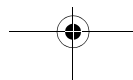
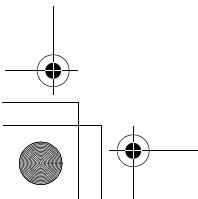
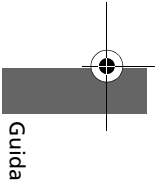
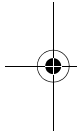

►► Durante la guida ► Sistema di mantenimento corsia (LKAS)\*

## Sistema di mantenimento corsia (LKAS)\*

Fornisce l'input dello sterzo per mantenere il veicolo al centro della corsia rilevata ed emette segnali acustici e visivi se viene rilevato un allontanamento dalla corsia.

### ■ Avvisi acustici e visivi

Viene emesso un segnale acustico e viene visualizzata un'avvertenza per avvisare l'utente che il veicolo si sta allontanando da una corsia rilevata.

### ■ Telecamera LKAS Monitora le linee della corsia



### ■ Assistenza input dello sterzo

Il sistema applica coppia allo sterzo per mantenere il veicolo tra le linee sinistra e destra della corsia. La coppia applicata aumenta se il veicolo si avvicina a una delle linee della corsia.

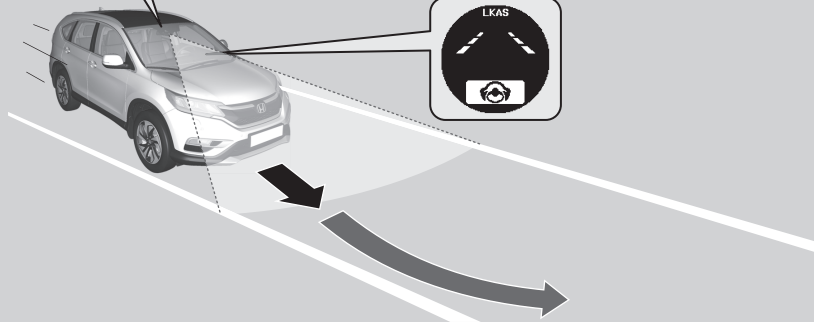

Quando si azionano gli indicatori di direzione per cambiare corsia, il sistema viene sospeso per essere ripristinato dopo il ritorno in posizione degli indicatori di direzione.

Nel caso in cui si effettui un cambio di corsia senza azionare gli indicatori di direzione, gli avvisi del sistema LKAS si attivano e viene applicata coppia allo sterzo.

### ►► Sistema di mantenimento corsia (LKAS)\*

#### Note importanti sulla sicurezza

Il sistema LKAS ha il solo scopo di offrire maggiore comodità di guida all'utente. Non sostituisce il controllo del veicolo. Il sistema non funziona se si tolgono le mani dal volante o in caso di sterzata errata del veicolo.

#### ► Messaggi di avvertenza e di informazione sul display P. 108

Non posizionare oggetti sul quadro strumenti. Gli oggetti potrebbero riflettersi sul parabrezza e impedire il corretto rilevamento del corsie di circolazione.

Il sistema LKAS avvisa solo quando viene rilevato un cambio di corsia senza aver azionato l'indicatore di direzione. Il sistema LKAS potrebbe non rilevare tutta la segnaletica di delimitazione della corsia o l'allontanamento dalla stessa; la precisione varia in base alle condizioni climatiche, alla velocità o alle condizioni della segnaletica di delimitazione della corsia. È sempre responsabilità del conducente guidare il veicolo in sicurezza ed evitare collisioni.

Il sistema LKAS è utile quando viene utilizzato in autostrada.

Il sistema LKAS potrebbe non funzionare nelle seguenti condizioni:

#### ► Condizioni e limitazioni del sistema LKAS P. 476

Il sistema LKAS potrebbe non funzionare come previsto durante una guida caratterizzata da frequenti arresti e ripartenze o su strade con curve strette.

È possibile leggere le informazioni di gestione della telecamera in dotazione con questo sistema.

#### ► Telecamera con sensori anteriori\* P. 439

### ■ Funzione di supporto al mantenimento della corsia

Questo sistema fornisce assistenza per mantenere il veicolo al centro della corsia; quando il veicolo si avvicina a una linea di demarcazione bianca o gialla, lo sforzo di sterzata del servosterzo elettrico diventa maggiore.

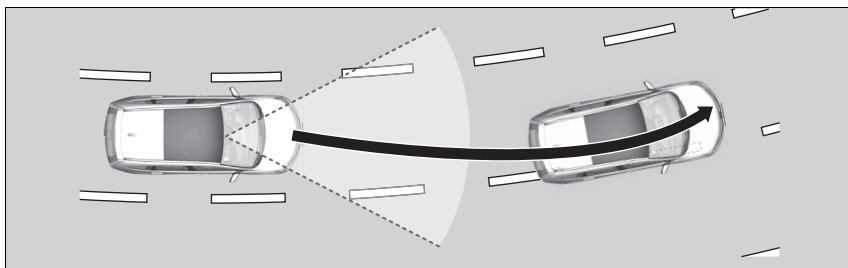

### ■ Funzione di avviso di allontanamento dalla corsia (LDW)

Quando il veicolo entra nella zona di avviso, il sistema LKAS segnala al conducente tale situazione facendo vibrare leggermente il volante e visualizzando un avviso.

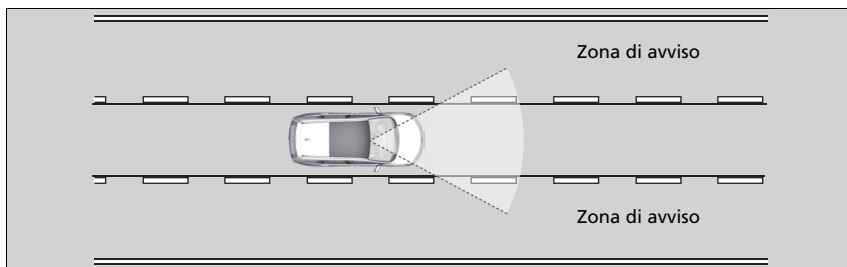

\* Non disponibile su tutti i modelli

### ▣ Sistema di mantenimento corsia (LKAS)\*

Il sistema LKAS potrebbe non funzionare come previsto durante una guida caratterizzata da frequenti arresti e ripartenze o su strade con curve strette.

Se il sistema non riesce a rilevare le corsie, viene annullato temporaneamente. Quando rileva la corsia, sistema si ripristina automaticamente.

►► Durante la guida ► Sistema di mantenimento corsia (LKAS)\*

### ■ Quando si può utilizzare il sistema

Il sistema può essere utilizzato quando sono soddisfatte le seguenti condizioni.

- La corsia di guida presenta linee rilevabili su entrambi i lati e il veicolo si trova al centro della corsia.
- La velocità del veicolo è compresa tra 72 – 180 km/h.
- Si sta guidando su un rettilineo o su strade con curve dolci.
- Gli indicatori di direzione sono spenti.
- Il pedale del freno non è premuto.
- L'interruttore tergicristalli non è in posizione **LO** o **HI**.

### ■ Attivazione del sistema

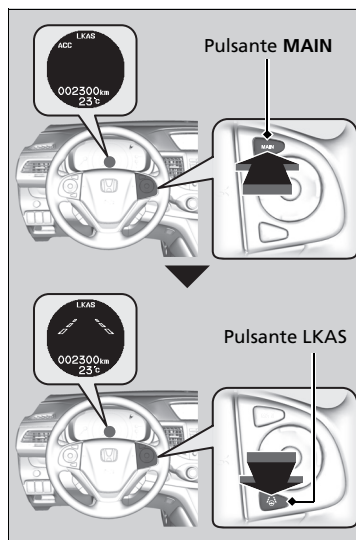

#### 1. Premere il pulsante **MAIN**.

- Il sistema LKAS è attivo sul display multi-informazioni.  
Il sistema è pronto per l'uso.

#### 2. Premere il pulsante **LKAS**.

- Sul display multi-informazioni vengono visualizzate le linee della corsia.  
Il sistema è attivato.

### ►► Sistema di mantenimento corsia (LKAS)\*

È possibile leggere le informazioni di gestione della telecamera in dotazione con questo sistema.

#### ► Telecamera con sensori anteriori\* P. 439

Se il veicolo tira verso la linea sinistra o destra della corsia a causa dell'applicazione di coppia da parte del sistema, disattivare il sistema LKAS e far controllare il veicolo da un concessionario.



3. Durante la guida, mantenere il veicolo al centro della corsia.

- Le linee esterne tratteggiate diventano compatte quando il sistema inizia a funzionare dopo il rilevamento delle linee della corsia di destra e sinistra.

#### ►► Quando si può utilizzare il sistema

Il sistema LKAS si disattiva temporaneamente quando non riesce a rilevare le linee della corsia. Quando il sistema rileva nuovamente le linee, si riattiva automaticamente.

### ■ Annullamento

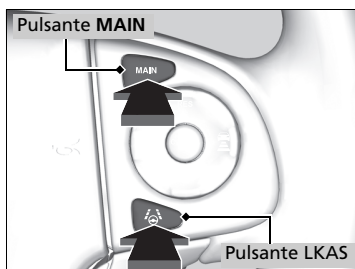

Annullamento del sistema LKAS:  
Premere il pulsante **MAIN** o LKAS.

Il sistema LKAS si disattiva ogni volta che si spegne il motore, anche se è stato attivato l'ultima volta che il veicolo è stato guidato.

#### ►► Annullamento

La pressione del pulsante **MAIN** consente di attivare e disattivare l'ACC.

Guida

SEGUE

473



►► Durante la guida ► Sistema di mantenimento corsia (LKAS)\*

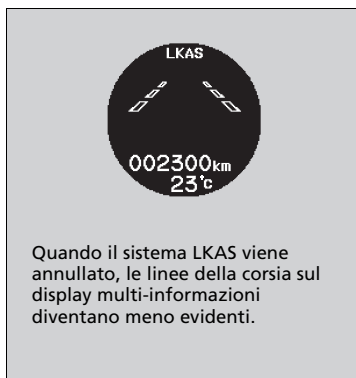

■ Il funzionamento del sistema viene sospeso se:

- Si posizionano i tergicristalli su **LO**, **HI** o **MIST** per farli funzionare continuamente.
  - La disattivazione dei tergicristalli ripristina il funzionamento del sistema LKAS.
- Ridurre la velocità del veicolo a 64 km/h o meno.
  - L'aumento della velocità del veicolo a 72 km/h o più ripristina il funzionamento del sistema LKAS.
- Premere il pedale del freno.
  - Una volta rilasciato il pedale del freno, viene ripristinato il funzionamento del sistema LKAS e ricomincia a rilevare le linee della corsia.

Guida

■ **Il funzionamento del sistema LKAS può essere sospeso automaticamente quando:**

- Il sistema non riesce a rilevare le linee della corsia.
- Il volante viene girato rapidamente.
- In caso di sterzata errata del veicolo.
- Il veicolo percorre una strada tortuosa superando il limite di velocità.

In assenza di queste condizioni, il LKAS si riattiva automaticamente.

■ **Il funzionamento del sistema LKAS può essere annullato automaticamente quando:**

- La temperatura della telecamera è troppo alta.
- La telecamera dietro lo specchietto retrovisore o l'area intorno alla telecamera, incluso il parabrezza, è sporca.
- Quando si percorre una curva stretta.
- Durante la guida a una velocità superiore a circa 180 km/h.
- Quando il sistema ABS o VSA è attivo.

Se il sistema LKAS viene annullato automaticamente, si attiva un cicalino.

Guida

SEGUE

475

►► Durante la guida ► Sistema di mantenimento corsia (LKAS)\*

## ■ Condizioni e limitazioni del sistema LKAS

Il sistema potrebbe non rilevare le linee di demarcazione della corsia e, pertanto, potrebbe non mantenere il veicolo al centro della corsia in determinate condizioni, incluse quelle seguenti:

### ■ Condizioni ambientali

- Guida in condizioni atmosferiche avverse (pioggia, nebbia, neve, ecc.)
- Improvvise variazioni tra luce e buio, come ad esempio all'ingresso o all'uscita di un tunnel.
- Vi è un leggero contrasto tra le linee della corsia e la superficie stradale.
- Guida con il sole di fronte (ad esempio, all'alba o al crepuscolo).
- Una forte luce si riflette sulla superficie stradale.
- Guida all'ombra di alberi, edifici, ecc.
- Sono presenti ombre di oggetti adiacenti parallele alle linee della corsia.
- Gli oggetti o le strutture presenti sulla carreggiata vengono erroneamente interpretati come segnaletica orizzontale.
- Riflessi sulla parte interna del parabrezza.

Guida

### ■ Condizioni stradali

- Guida su neve o strade bagnate (marcatori di corsia oscurati, tracce di veicoli, luci riflesse, schizzi, contrasto elevato).
- Si guida su una strada con segnaletica orizzontale temporanea.
- Sulla strada è presente segnaletica orizzontale sbiadita, multipla o diversa a causa di interventi di riparazione in corso o della permanenza di segnaletica vecchia.
- La strada è caratterizzata da linee che si uniscono, divergono o si incrociano (ad es. in corrispondenza di un incrocio o di strisce pedonali).
- Le linee di demarcazione corsia sono estremamente strette, larghe o cangianti.
- Il veicolo che precede sta guidando in prossimità delle linee della corsia.
- La strada è in pendenza e il veicolo si sta avvicinando alla cima di una salita.
- Guida su strade dissestate o non asfaltate o su superfici sconnesse.
- Se eventuali ostacoli presenti sulla strada (cordoli, guardrail, tralicci, ecc.) vengono riconosciuti come linee di demarcazione bianche (o linee di demarcazione gialle).
- Durante la guida su strade con linee di demarcazione doppie.

### ■ Condizioni del veicolo

- I trasparenti dei fari sono sporchi o la regolazione dei fari non è corretta.
- La parte esterna del parabrezza presenta delle striature o è ostruita da sporco, fango, foglie, neve bagnata, ecc.
- L'interno del parabrezza è appannato.
- La temperatura della telecamera è troppo elevata.
- Una condizione anomala di un cerchio o di uno pneumatico (dimensione errata, struttura dimensioni diverse, pressione di gonfiaggio inadeguata, ecc. ).
- Il veicolo è inclinato a causa di un carico pesante o di modifiche apportate alle sospensioni.

Guida

►► Durante la guida ► Sistema di controllo della stabilità del veicolo (VSA)

## Sistema di controllo della stabilità del veicolo (VSA)

Il sistema VSA facilita la stabilità del veicolo in curva, nel caso in cui giri più o meno del previsto. Inoltre consente di mantenere la trazione sulle superfici sdrucciolevoli. Ciò è possibile regolando la potenza del motore e applicando i freni in maniera selettiva.

### Funzionamento del sistema VSA

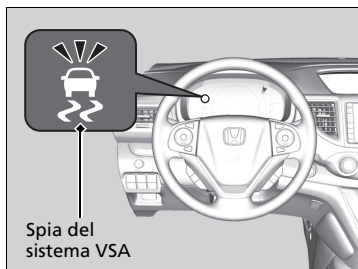

Quando il sistema VSA si attiva, il motore potrebbe non rispondere all'acceleratore, si potrebbe verificare un aumento della rumorosità nel sistema idraulico e la spia potrebbe lampeggiare.

Guida

### ►► Sistema di controllo della stabilità del veicolo (VSA)

Il sistema VSA potrebbe non funzionare correttamente se si usano pneumatici di tipi e dimensioni diversi. Accertarsi di utilizzare pneumatici dello stesso tipo e dimensioni e che siano gonfiati ai valori di pressione specificati.

Quando la spia VSA si accende e rimane accesa durante la guida, potrebbe essere presente un guasto nel sistema. Sebbene potrebbe non interferire con la guida normale, fare controllare immediatamente il veicolo dal concessionario.

Il sistema VSA non è in grado di migliorare la stabilità in tutte le situazioni di guida e non controlla l'intero impianto frenante. È sempre necessario guidare e curvare a velocità adeguate in base alle condizioni e lasciare sempre un margine di sicurezza sufficiente.

## ■ Attivazione e disattivazione del sistema VSA

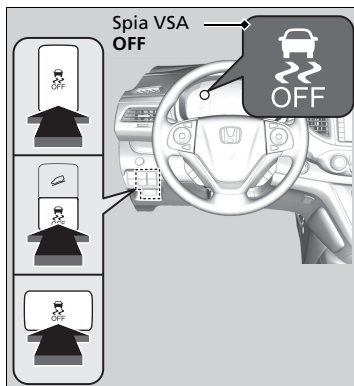

Questo pulsante si trova sul pannello di controllo lato guida. Per attivare e disattivare parzialmente le funzioni del sistema VSA, tenere premuto il pulsante fino a quando viene emesso un segnale acustico.

Il controllo della trazione si arresta completamente, consentendo alle ruote di girare più liberamente a bassa velocità. Si accenderà anche la spia VSA disabilitato.

Per riattivarlo, premere il pulsante (VSA OFF) fino a quando non viene emesso un segnale acustico.

Il sistema VSA si attiva ogni volta che si avvia il motore, anche se è stato disattivato l'ultima volta che il veicolo è stato guidato.

## ▣ Sistema di controllo della stabilità del veicolo (VSA)

Con il pulsante premuto, il veicolo frenerà normalmente e conserverà le capacità di svolta, ma il miglioramento della stabilità e della trazione VSA sarà meno efficace.

In determinate condizioni insolite, quando il veicolo rimane bloccato nel fango poco profondo o nella neve fresca, potrebbe essere più facile liberare il veicolo con il sistema VSA temporaneamente disattivato.

Quando si preme il pulsante la funzione di controllo della trazione diventa meno efficace. Ciò consente alle ruote di girare più liberamente a bassa velocità. Pertanto tentare di liberare il veicolo con il sistema VSA disattivato soltanto se non è possibile liberarlo con il sistema VSA attivato.

Riattivare il sistema VSA subito dopo avere liberato il veicolo. È sconsigliato guidare il veicolo con il sistema VSA disattivato.

È possibile udire un rumore proveniente dal vano motore mentre vengono effettuati i controlli del sistema subito dopo l'avviamento del motore o durante la guida. Questa condizione è assolutamente normale.

►► Durante la guida ► Regolazione della distribuzione del fascio dei fari

Modelli con lampadine alogene

## Regolazione della distribuzione del fascio dei fari

Condurre veicoli con guida a destra, dove si guida tenendo la destra, o veicoli con guida a sinistra, dove si guida tenendo la sinistra, causa l'abbagliamento dei veicoli provenienti dalla direzione opposta. È necessario modificare la distribuzione del fascio dei fari utilizzando del nastro di mascheratura.

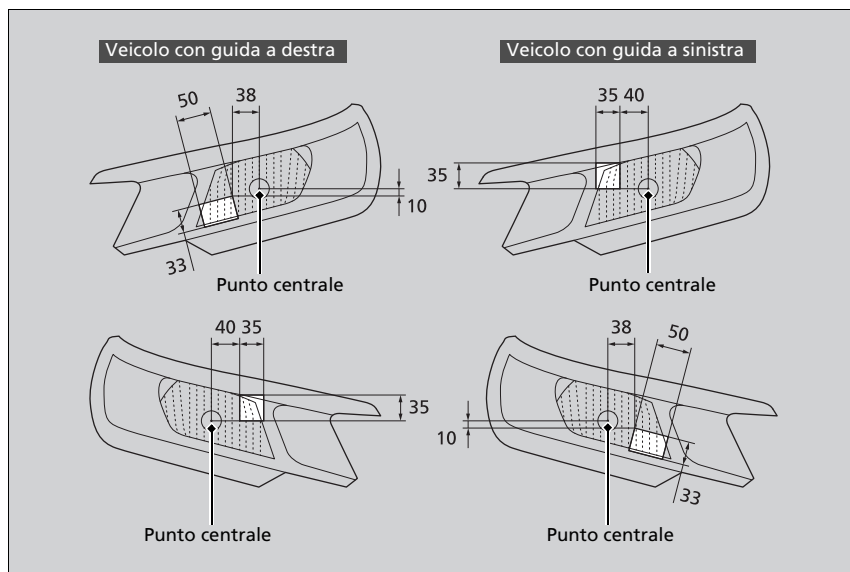

1. Preparare due rettangoli di nastro di mascheratura: uno largo 33 mm e lungo 50 mm, l'altro largo 35 mm e lungo 35 mm.
  - Utilizzare del nastro di mascheratura in grado di coprire la luce, ad esempio nastro impermeabile vinile di tenuta.
2. Attaccare il nastro al trasparente, come mostrato.

►► Regolazione della distribuzione del fascio dei fari

Fare attenzione a non collocare il nastro in una posizione non corretta. Se il fascio dei fari è distribuito in maniera non corretta, potrebbe non essere conforme alle normative nazionali. Contattare il concessionario per ulteriori dettagli.

►► Durante la guida ► Sistema Informazioni angolo cieco (BSI)\*

## Sistema Informazioni angolo cieco (BSI)\*

È progettato per rilevare i veicoli nelle zone di allarme specifiche adiacenti il veicolo, in particolare modo quelle più difficili, comunemente note come “angoli ciechi”.

► Sistema Informazioni angolo cieco (BSI)\*

### ⚠ ATTENZIONE

La mancata verifica, prima di effettuare un cambio corsia in sicurezza, potrebbe provocare un incidente con conseguenti lesioni gravi o letali.

Durante il cambio di corsia, non affidarsi esclusivamente al sistema delle informazioni angolo cieco (BSI).

Prima di cambiare corsia, guardare sempre negli specchietti, su entrambi i lati del veicolo e dietro la vettura per verificare l'assenza di altri veicoli.

#### Note importanti sulla sicurezza

Come tutti i sistemi di assistenza, il sistema informazioni angolo cieco ha dei limiti. Un ricorso eccessivo al sistema informazioni angolo cieco può essere causa di collisioni.

Guida

\* Non disponibile su tutti i modelli

SEGUE

481



►► Durante la guida ► Sistema Informazioni angolo cieco (BSI)\*

### ■ Funzionamento del sistema

- I sensori radar rilevano la presenza di un veicolo nella zona di allerta quando questo veicolo procede nella stessa direzione e a una velocità minima di 20 km/h.

#### Distanza zona di allarme

- A: Circa 0,5 m
- B: Circa 3 m
- C: Circa 3 m

Sensori radar:  
sotto gli angoli  
del paraurti  
posteriore

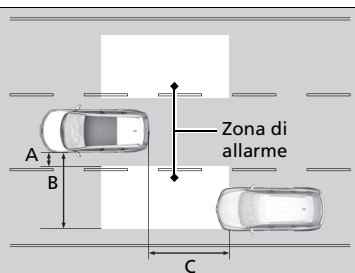

### ►► Sistema Informazioni angolo cieco (BSI)\*

È possibile modificare l'impostazione del sistema informazioni angolo cieco.

#### ► Funzioni personalizzate P. 133

Disattivare il sistema durante il traino di un rimorchio. Il sistema potrebbe non funzionare correttamente per i seguenti motivi:

- La massa aggiunta inclina il veicolo e modifica la copertura del radar.
- Il rimorchio stesso può essere rilevato dai sensori radar, facendo accendere le spie di avviso del sistema informazioni angolo cieco.

Il sistema ha il solo scopo di offrire maggiore comodità di guida all'utente. Anche se un oggetto si trova all'interno della zona di allarme, possono verificarsi le situazioni seguenti.

- La spia di avviso del sistema informazioni angolo cieco potrebbe non accendersi a causa di un'ostruzione (schizzi, ecc.) anche senza la visualizzazione di  sul MID.
- La spia di avviso del sistema informazioni angolo cieco potrebbe accendersi anche con la visualizzazione di un messaggio.

La spia di avviso del sistema informazioni angolo cieco potrebbe non accendersi anche nelle condizioni seguenti:

- Un veicolo non rimane nella zona di allarme per più di due secondi.
- Un veicolo è parcheggiato su una corsia laterale.
- La differenza di velocità tra il proprio veicolo e quello che si sta sorpassando è superiore a 10 km/h.
- Un oggetto non rilevato dai sensori radar si avvicina o sorpassa il proprio veicolo.
- Presenza di una motocicletta o di un veicolo di piccole dimensioni in movimento sulla corsia adiacente.

Il sistema non funziona quando è selezionato **R**.

### ■ Quando il sistema rileva un veicolo

Spia di avviso informazioni angolo cieco (BSI): Situata vicino allo specchietto retrovisore esterno su entrambi i lati.

#### ■ Si accende quando

- Un veicolo entra nella zona di allarme da dietro per sorpassare con una differenza di velocità inferiore a 50 km/h rispetto al proprio veicolo.
- Si è sorpassato un veicolo con una differenza di velocità inferiore a 20 km/h.

#### ■ Lampeggia e viene emesso un segnale acustico quando

Si aziona la leva degli indicatori di direzione nella stessa direzione del veicolo rilevato. Vengono emessi tre segnali acustici.

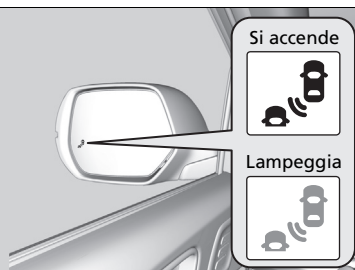

### ⊠ Sistema Informazioni angolo cieco (BSI)\*

Il sistema informazioni angolo cieco potrebbe essere influenzato negativamente quando:

- Vengono rilevati oggetti (guardrail, pali, alberi, veicoli parcheggiati, edifici, pareti, ecc.).
- Un oggetto che non riflette correttamente le onde radio, come ad esempio una motocicletta, si trova nella zona di allarme.
- Si guida su una strada tortuosa.
- Il veicolo si sta spostando da una corsia lontana alla corsia adiacente.
- Il sistema rileva interferenze elettriche esterne.
- Il paraurti posteriore o i sensori sono stati riparati in modo inadeguato o il paraurti posteriore si è deformato.
- È stato modificato l'orientamento dei sensori.
- In condizioni atmosferiche avverse (pioggia, neve e nebbia).
- Si sta guidando su strada sconnessa.
- Si sta effettuando una curva a raggio stretto che inclina leggermente il veicolo.

Per un utilizzo corretto del sistema informazioni angolo cieco:

- Tenere sempre pulita l'area agli angoli del paraurti posteriore.
- Non coprire l'area all'angolo del paraurti posteriore con etichette o adesivi di alcun tipo.
- Portare il veicolo dal concessionario se è necessario riparare i sensori radar o l'area agli angoli del paraurti posteriore oppure se quest'ultima ha subito un impatto di notevole entità.

Guida

\* Non disponibile su tutti i modelli

►► Durante la guida ► Sistema avviso perdita di pressione

## Sistema avviso perdita di pressione

Invece di misurare la pressione direttamente in ciascuno pneumatico, durante la guida, il sistema avviso perdita di pressione monitora e confronta il raggio di rotolamento e le caratteristiche di rotazione di ciascuna ruota con pneumatico per determinare se uno degli pneumatici è significativamente sgonfio. Ciò fa sì che la spia sistema avviso perdita di pressione / bassa pressione degli pneumatici si accenda e venga visualizzato un messaggio sul display multi-informazioni.

### Taratura del sistema avviso perdita di pressione

È necessario avviare la taratura del sistema avviso perdita di pressione ogni volta che:

- Si regola la pressione in uno o più degli pneumatici.
- Si ruotano gli pneumatici.
- Si effettua la sostituzione di uno o più pneumatici.

Consente di eseguire la taratura del sistema avviso perdita di pressione:

- Impostare la pressione a freddo di tutti e quattro gli pneumatici.

Accertarsi che:

- Il veicolo sia completamente fermo.

#### Modelli con cambio manuale

- Il freno di stazionamento è inserito.

#### Modelli con cambio automatico

- La trasmissione è in posizione **P**.

#### Tutti i modelli

- Il commutatore di accensione è su ACCENSIONE **II**\*1.

\*1: I modelli con sistema di accesso senza chiavi sono dotati di un pulsante **ENGINE START/STOP** invece che di un commutatore di accensione.

### ►► Sistema avviso perdita di pressione

Il sistema non monitora gli pneumatici durante la guida a bassa velocità.

Condizioni come la temperatura esterna bassa e la variazione di altitudine influiscono direttamente sulla pressione degli pneumatici e possono far accendere la spia sistema avviso perdita di pressione/bassa pressione degli pneumatici.

La pressione degli pneumatici controllata in:

- condizioni di temperatura elevata può ridursi eccessivamente in caso di abbassamento delle temperature.
- condizioni di temperatura bassa può aumentare eccessivamente in caso di innalzamento delle temperature.

La spia di bassa pressione degli pneumatici non si accende in caso di gonfiaggio eccessivo.

Il sistema di avviso perdita di pressione potrebbe non funzionare correttamente se si usano pneumatici di tipi e dimensioni diversi.

Assicurarsi di utilizzare pneumatici delle stesse dimensioni e dello stesso tipo.

#### ► Controllo e manutenzione degli pneumatici P. 580

La spia sistema avviso perdita di pressione/bassa pressione degli pneumatici potrebbe accendersi con ritardo o non accendersi affatto quando:

- Il veicolo viene accelerato o decelerato oppure il volante viene ruotato rapidamente.
- Il veicolo viene guidato su strade innevate o sdruciolevoli.
- Vengono utilizzate catene da neve.

La spia sistema avviso perdita di pressione/bassa pressione degli pneumatici potrebbe accendersi nelle seguenti condizioni:

- Viene utilizzato un ruotino di scorta\*.
- Sugli pneumatici è presente un carico più pesante e irregolare, ad esempio durante il traino di un rimorchio, rispetto alla condizione presente al momento della taratura.
- Vengono utilizzate catene da neve.

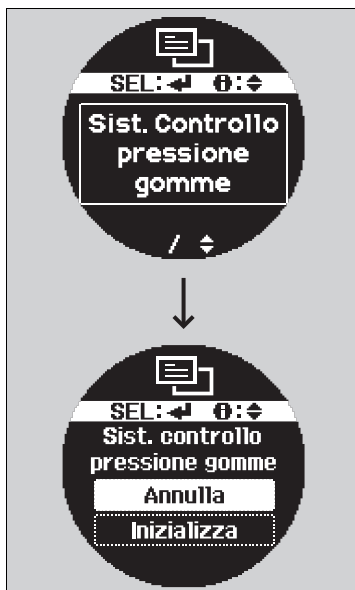

È possibile eseguire la taratura del sistema mediante le funzioni personalizzate sul display multi-informazioni.

1. Premere il pulsante fino alla visualizzazione di sul display, quindi premere il pulsante **SEL/RESET**.
    - **ALLERTA VELOCITÀ** viene visualizzato sullo schermo.
  2. Premere il pulsante fino alla visualizzazione di **SIST. CONTROLLO PRESSIONE GOMME** sullo schermo.
  3. Premere il pulsante **SEL/RESET**.
    - Il display passa alla schermata di configurazione personalizzazione, in cui è possibile selezionare **ANNULLA** o **INIZIALIZZA**.
  4. Premere il pulsante e selezionare **INIZIALIZZA**, quindi premere il pulsante **SEL/RESET**.
    - Viene visualizzato il messaggio **COMPLETATO**, quindi il display torna alla schermata del menu di personalizzazione.
- Il processo di taratura termina automaticamente.

#### ►► Taratura del sistema avviso perdita di pressione

- Se è installato il ruotino di scorta\*, non è possibile eseguire la taratura del sistema avviso perdita di pressione.
- Il processo di taratura richiede circa 30 minuti di guida cumulativa a velocità comprese tra 40 e 100 km/h.
- Durante questo periodo di tempo, se si inserisce l'accensione e il veicolo non viene spostato entro 45 secondi, è possibile notare l'accensione per breve tempo della spia di bassa pressione degli pneumatici. Si tratta di una condizione normale e indica che il processo di taratura non è stato ancora completato.

Se sono montate le catene da neve, rimuoverle prima di eseguire la taratura del sistema di avviso perdita di pressione.

Se la spia sistema avviso perdita di pressione/bassa pressione degli pneumatici si accende anche se sono installati pneumatici regolari con pressione conforme alle specifiche, far controllare il veicolo da un concessionario.

Si consiglia di sostituire gli pneumatici con pneumatici della stessa marca, dello stesso modello e della stessa dimensione di quelli originali. Contattare il concessionario per ulteriori dettagli.

\* Non disponibile su tutti i modelli

►► Durante la guida ► REAL TIME AWD con Intelligent Control System\*

## REAL TIME AWD con Intelligent Control System\*

Il veicolo è dotato del sistema AWD. Se il sistema rileva una perdita di trazione delle ruote anteriori, trasferisce automaticamente potenza alle ruote posteriori. Ciò consente di utilizzare tutta la trazione disponibile e aumentare la mobilità.

Prestare comunque attenzione in fase di accelerazione, sterzata e frenata come se si trattasse di un veicolo a due ruote motrici.

Se tutte le quattro ruote slittano eccessivamente e il sistema AWD si surriscalda viene fornita trazione solo alle ruote anteriori. Fermarsi fino a far raffreddare il sistema.

►► REAL TIME AWD con Intelligent Control System\*

### AVVISO

Non far slittare continuamente gli pneumatici anteriori del veicolo. Lo slittamento continuo degli pneumatici anteriori potrebbe danneggiare la trasmissione o il differenziale posteriore.

Il sistema AWD potrebbe non funzionare correttamente se si usano pneumatici di tipi e dimensioni diversi. Accertarsi di utilizzare pneumatici dello stesso tipo e dimensioni e che siano gonfiati ai valori di pressione specificati.

■ **Sostituzione di pneumatico e ruota** P. 582

Guida

## Frenatura

### Impianto frenante

#### Freno di stazionamento

Usare il freno di stazionamento per mantenere il veicolo fermo durante il parcheggio.

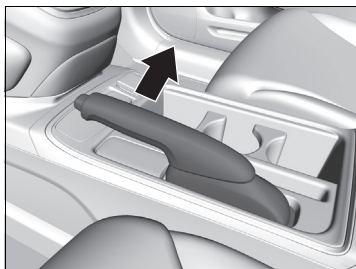

#### Per inserire:

Sollevare completamente la leva senza premere il pulsante di sblocco.

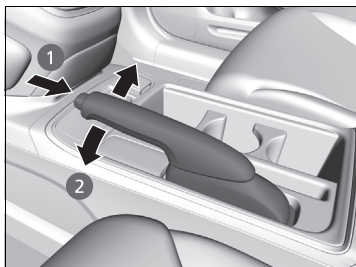

#### Per rilasciare:

1. Tirare leggermente la leva, quindi premere e tenere premuto il pulsante di sblocco.
2. Abbassare completamente la leva e rilasciare il pulsante.

#### Freno di stazionamento

#### AVVISO

Rilasciare il freno di stazionamento completamente prima di iniziare a guidare. I freni e l'assale posteriori possono danneggiarsi se si guida con il freno di stazionamento inserito.

Se si inizia a guidare senza avere rilasciato completamente il freno di stazionamento, viene emesso un segnale acustico e sul display multi-informazioni viene visualizzato **(P)**.

Inserire sempre saldamente il freno di stazionamento, specialmente se il veicolo è parcheggiato su un tratto in pendenza.

Guida

SEGUE

487

## Freno a pedale

Il veicolo è dotato di freni a disco su tutte e quattro le ruote. Una servoassistenza aiuta a ridurre lo sforzo necessario sul pedale del freno. Il sistema di assistenza alla frenata di emergenza permette di sfruttare tutta la forza frenante quando si preme energicamente il pedale del freno in situazioni d'emergenza. Il sistema antibloccaggio freni (ABS) aiuta a mantenere il controllo dello sterzo in caso di frenate molto brusche.

► **Sistema di assistenza alla frenata d'emergenza** P. 491

► **Sistema antibloccaggio freni (ABS)** P. 490

## Freno a pedale

Controllare i freni dopo la guida in pozzanghere profonde o su strade allagate. Se necessario, fare asciugare i freni premendo leggermente il pedale varie volte.

Se si percepisce uno stridio metallico continuo quando si azionano i freni, le pastiglie dei freni devono essere sostituite. Far controllare il veicolo dal concessionario.

L'uso continuo del pedale del freno su un lungo percorso in discesa provoca il surriscaldamento dei freni e ne riduce l'efficienza. Usare il freno motore togliendo il piede dal pedale dell'acceleratore e passando a una marcia inferiore. Con il cambio manuale, usare una marcia inferiore per aumentare le prestazioni del freno motore.

Non tenere il piede sul pedale del freno durante la guida poiché i freni rimangono azionati leggermente e, con l'andare del tempo, ciò compromette l'efficienza dei freni e la durata delle pastiglie. Inoltre confonde i conducenti dei veicoli che seguono.

Guida

### ■ Sistema automatico di rallentamento in discesa \*

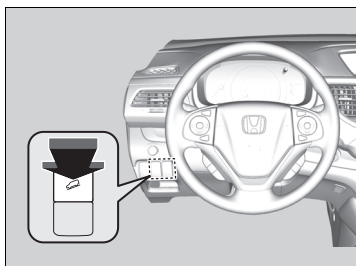

Mantiene costante la velocità del veicolo durante la marcia in discesa senza dover premere il pedale dell'acceleratore o del freno.

#### ■ Condizioni di utilizzo

Il sistema si attiva quando la velocità del veicolo è compresa tra circa 10 km/h e 20 km/h.

#### ■ Attivazione e disattivazione del sistema automatico di rallentamento in discesa

Con il commutatore di accensione su ACCENSIONE <sup>\*1</sup>, premere il pulsante di controllo in discesa per attivare e disattivare il sistema.

- Quando il sistema è attivo (pronto per l'uso), la spia del sistema automatico di rallentamento in discesa si accende. La spia lampeggia mentre il sistema è in funzione.



### ▣ Sistema automatico di rallentamento in discesa \*

Le luci di stop si accendono automaticamente quando il sistema è in funzione.

Il sistema si disattiva ogni volta che si spegne il motore, anche se è stato attivato l'ultima volta che il veicolo è stato guidato.

\*1: I modelli con sistema di accesso senza chiavi sono dotati di un pulsante **ENGINE START/STOP** invece che di un commutatore di accensione.

\* Non disponibile su tutti i modelli



►► Frenatura ► Sistema antibloccaggio freni (ABS)

## Sistema antibloccaggio freni (ABS)

### ABS

Il sistema impedisce il bloccaggio delle ruote e aiuta a mantenere il controllo dello sterzo modulando rapidamente la pressione dei freni, molto più rapidamente di quanto possa fare il conducente.

Il sistema di ripartizione elettronica della forza frenante (EBD), che fa parte del sistema ABS, distribuisce in modo equilibrato la forza frenante tra le ruote anteriori e posteriori in base al carico del veicolo.

Non premere mai ripetutamente il pedale del freno. Lasciare che l'ABS svolga la propria funzione; il conducente deve semplicemente mantenere una pressione costante sul pedale del freno. Questa manovra viene anche detta "schiaccia e sterza".

### ■ Funzionamento dell'ABS

Il pedale del freno potrebbe pulsare leggermente durante il funzionamento dell'ABS. Continuare a premere saldamente il pedale. Su superfici asciutte, è necessario premere con molta forza il pedale del freno per attivare l'ABS. Tuttavia, si avvertirà immediatamente l'attivazione dell'ABS se si prova a frenare su neve o ghiaccio.

L'ABS si disattiva quando la velocità del veicolo è inferiore a 10 km/h.

### ►► Sistema antibloccaggio freni (ABS)

#### AVVISO

Il sistema ABS potrebbe non funzionare correttamente se si usano pneumatici di tipi e dimensioni diversi.

Quando la spia **ABS** si accende e rimane accesa durante la guida, potrebbe essere presente un guasto nel sistema. Sebbene il veicolo mantenga la normale capacità frenante, è possibile che l'ABS non funzioni. Fare controllare immediatamente il veicolo dal concessionario.

L'ABS non riduce né la durata né lo spazio di frenata necessario per fermare il veicolo. Permette solo di mantenere il controllo dello sterzo durante le frenate brusche.

Il veicolo potrebbe richiedere uno spazio di frenata maggiore rispetto a un veicolo senza ABS nei seguenti casi:

- Quando si guida su strade accidentate o irregolari, ad esempio su ghiaia o neve.
- Quando sono montate le catene da neve.

È possibile udire un rumore proveniente dal vano motore mentre vengono effettuati i controlli del sistema subito dopo l'avviamento del motore o durante la guida. Questa condizione è assolutamente normale.

Guida

## Sistema di assistenza alla frenata d'emergenza

### ■ Sistema di assistenza alla frenata d'emergenza

Il sistema è concepito per assistere il conducente generando una forza frenante maggiore quando si preme energicamente il pedale del freno in situazioni d'emergenza.

#### ■ Funzionamento del sistema di assistenza alla frenata di emergenza

Premere saldamente il pedale del freno per ottenere una maggiore forza frenante.

Quando il sistema di assistenza alla frenata interviene, il pedale potrebbe vibrare leggermente e si potrebbe percepire un rumore. Questa condizione è assolutamente normale. Continuare a premere saldamente il pedale del freno.

Guida

►► Frenatura ► Segnale di arresto di emergenza

## Segnale di arresto di emergenza

Si attiva in caso di frenata brusca a una velocità di 60 km/h o più per segnalare ai veicoli che seguono la frenata repentina, facendo lampeggiare rapidamente le luci di emergenza. Ciò può contribuire ad avvisare i veicoli che seguono facendo sì che eseguano le azioni appropriate per evitare un possibile tamponamento.

### ■ Attivazione del sistema:

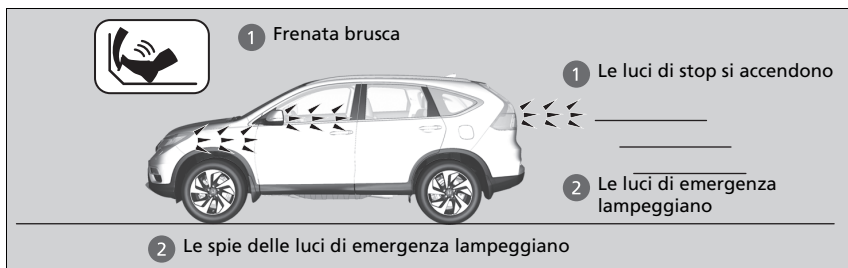

Le luci di emergenza smettono di lampeggiare quando:

- Si rilascia il pedale del freno.
- L'ABS è disattivato.
- La velocità di decelerazione del veicolo diventa moderata.
- Si preme il pulsante luci di emergenza.

### ►► Segnale di arresto di emergenza

Il sistema luci di arresto di emergenza non è un sistema che può impedire un possibile tamponamento dovuto a una brusca frenata. Fa lampeggiare le luci di emergenza nel momento di cui di effettua una frenata brusca. È sempre preferibile per evitare brusche frenate a meno che non sia assolutamente necessario.

Il sistema luci di arresto di emergenza non si attiva quando il pulsante luci di emergenza è premuto.

Se l'ABS si disattiva per un determinato periodo di tempo durante la frenata, il sistema luci di arresto di emergenza potrebbe non attivarsi.

## Sistema di frenata riduzione impatto (CMBS)\*

Può intervenire qualora ci sia la possibilità di collisione con il veicolo che precede o con un pedone rilevato davanti.

Il CMBS è progettato per informare l'utente quando viene rilevata una potenziale collisione nonché per ridurre la velocità del veicolo in caso di collisione giudicata inevitabile per contribuire alla riduzione della gravità dell'impatto.

### ■ Funzionamento del sistema

#### Condizioni di utilizzo

La telecamera si trova dietro lo specchietto retrovisore.

Il sensore radar è ubicato nella griglia anteriore.

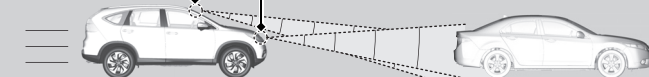

Il sistema inizia a monitorare la strada davanti quando la velocità del proprio veicolo è circa 5 km/h e viene rilevata la presenza di un veicolo antistante.

Il CMBS si attiva quando:

- La differenza di velocità tra il proprio veicolo e il veicolo o il pedone rilevato davanti diventa circa 5 km/h o più e con una possibilità di collisione.
- La velocità del veicolo è circa 100 km/h o meno e vi è la possibilità di una collisione con un veicolo rilevato in arrivo o un pedone davanti.

#### ► Sistema di frenata riduzione impatto (CMBS)\*

##### Note importanti sulla sicurezza

Il CMBS è progettato per ridurre la gravità di collisioni inevitabili. Non impedisce le collisioni, né arresta il veicolo automaticamente. È responsabilità del conducente agire adeguatamente sul pedale del freno e sul volante in base alle condizioni di guida.

Il CMBS potrebbe non attivarsi o non rilevare un veicolo antistante nelle seguenti condizioni:

► **Condizioni e limitazioni del CMBS** P. 498

È possibile leggere le informazioni di gestione della telecamera in dotazione con questo sistema.

► **Telecamera con sensori anteriori\*** P. 439

La telecamera del CMBS è progettata anche per rilevare i pedoni.

Tuttavia, la funzione di rilevamento pedoni potrebbe non attivarsi o non rilevare un pedone antistante in determinate condizioni.

Fare riferimento a quelle che indicano le limitazioni del rilevamento pedoni riportate nell'elenco.

► **Condizioni e limitazioni del CMBS** P. 498

Guida

\* Non disponibile su tutti i modelli

SEGUE

493

►► Frenatura ► Sistema di frenata riduzione impatto (CMBS)\*

■ **Attivazione del sistema**

Il sistema fornisce avvisi acustici e visivi di una possibile collisione e si arresta se la collisione viene evitata.

- Intraprendere le misure necessarie per evitare una collisione (applicare i freni, cambiare corsia, ecc.).

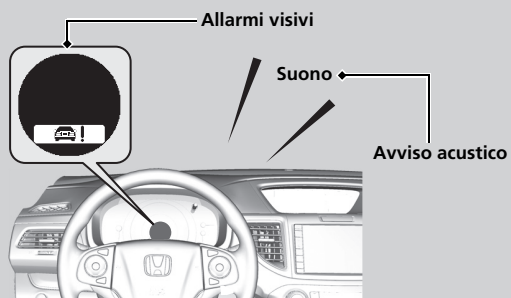

Per la fase di preavviso collisione, tramite le opzioni di impostazione del display multi-informazioni, è possibile modificare la distanza (**LONTANO/NORMALE/VICINO**) tra i veicoli in corrispondenza della quale gli avvisi si attiveranno.

► **Elenco delle opzioni personalizzabili P. 148**

Guida

### Fasi di avviso di collisione

Il sistema dispone di tre fasi di avviso in caso di possibile collisione. Tuttavia, in base alle circostanze, il CMBS potrebbe non attivarle tutte prima di passare alla fase finale.

Distanza tra i veicoli		CMBS			
		I sensori rilevano un veicolo	e-Pretensioner	AVVISI acustici e visivi	Frenatura
Fase uno		Pericolo di collisione con il veicolo antistante.	—	L'icona  lampeggia sul display multi-informazioni. È possibile modificare la distanza che attiva il lampeggiamento di questa avvertenza ( <b>LONTANO/NORMALE/VICINO</b> ). ► <b>Elenco delle opzioni personalizzabili</b> P. 148	—
Fase due		Maggiore rischio di collisione, tempo per la reazione ridotto.	Ritrae delicatamente alcune volte la cintura di sicurezza lato guida, fornendo un avviso fisico. 	Viene emesso un segnale acustico e  lampeggia sul display multi-informazioni.	Applicazione leggera
Fase tre		Il CMBS determina che la collisione è inevitabile.	Tende con forza le cinture di sicurezza lato guida e passeggero anteriore. 		Applicazione vigorosa

Guida

►► Frenatura ► Sistema di frenata riduzione impatto (CMBS)\*

### ■ Attivazione e disattivazione del sistema CMBS

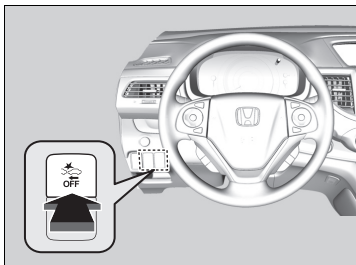

Premere il pulsante fino all'emissione di un segnale acustico per attivare o disattivare il sistema.

Quando il CMBS è disattivato:

- La spia CMBS sul quadro strumenti è accesa.
- Un messaggio sul display multi-informazioni ricorda che il sistema non è attivo.

A ogni avviamento del motore, il CMBS è impostato in base all'ultima selezione (ON o OFF).

### ▣ Sistema di frenata riduzione impatto (CMBS)\*

Il CMBS può essere disattivato automaticamente, con la relativa spia CMBS che rimane accesa in determinate condizioni.

▣ **Condizioni e limitazioni del CMBS** P. 498

### ■ In caso di scarsa possibilità di collisione

Il CMBS potrebbe attivarsi anche quando il conducente è consapevole del veicolo che lo precede, oppure quando non è presente alcun veicolo. Ad esempio:

#### ■ Durante un sorpasso

Il veicolo si avvicina al veicolo che lo precede e cambia corsia per sorpassarlo.

#### ■ Ad un incrocio

Il veicolo si avvicina o supera un altro veicolo che sta svoltando a sinistra o a destra.

#### ■ In curva

Durante la guida su un percorso con diverse curve, si giunge a punto in cui un veicolo in arrivo in direzione opposta si trova proprio davanti al vostro veicolo.

#### ■ Su un ponte basso a velocità elevata

Il veicolo si trova sotto un ponte basso a velocità elevata.

#### ■ Dossi artificiali, cantieri stradali, rotaie, oggetti sul ciglio della strada, ecc.

Il veicolo viene guidato su dossi artificiali, piastre stradali in acciaio, ecc., oppure si avvicina a rotaie o a oggetti sul ciglio della strada [quali segnali stradali e guardrail] in curva o, durante il parcheggio, a veicoli fermi e muri.

### ► Sistema di frenata riduzione impatto (CMBS)\*

Affinché il sistema CMBS funzioni correttamente:

Tenere sempre pulita la copertura del sensore radar.

Non utilizzare mai solventi chimici o polvere per la lucidatura per la pulizia della copertura sensore. Pulirla con acqua o un detergente delicato.

Non collocare un adesivo sullo stemma né sostituire lo stemma.

Se è necessario far riparare o rimuovere il sensore radar o la copertura del sensore radar ha subito un forte impatto, spegnere il sistema premendo il pulsante di disattivazione del sistema CMBS e portare il veicolo da un concessionario.

\* Non disponibile su tutti i modelli

SEGUE

497

Guida



►► Frenatura ► Sistema di frenata riduzione impatto (CMBS)\*

### ■ Condizioni e limitazioni del CMBS

Il sistema potrebbe disattivarsi automaticamente e la spia CMBS rimanere accesa in determinate condizioni. Alcuni esempi di queste condizioni sono elencati di seguito. Altre condizioni possono ridurre alcune funzioni CMBS.

📺 **Telecamera con sensori anteriori\*** P. 439

#### ■ Condizioni ambientali

- Guida in condizioni atmosferiche avverse (pioggia, nebbia, neve, ecc.)
- Improvise variazioni tra luce e buio, come ad esempio all'ingresso o all'uscita di un tunnel.
- Vi è poco contrasto tra ostacoli e sfondo.
- Guida con il sole di fronte (ad esempio, all'alba o al crepuscolo).
- Una forte luce si riflette sulla superficie stradale.
- Guida all'ombra di alberi, edifici, ecc.
- Riflessi sulla parte interna del parabrezza.
- Gli oggetti o le strutture presenti sulla carreggiata vengono erroneamente interpretati come veicoli o pedoni.

#### ■ Condizioni stradali

- Guida su neve o strade bagnate (marcatori di corsia oscurati, tracce di veicoli, luci riflesse, schizzi, contrasto elevato).
- La strada è in pendenza e il veicolo si sta avvicinando alla cima di una salita.
- Guida su strade tortuose.

### ■ Condizioni del veicolo

- I trasparenti dei fari sono sporchi o la regolazione dei fari non è corretta.
- La parte esterna del parabrezza è ostruita da sporco, fango, foglie, neve bagnata, ecc.
- L'interno del parabrezza è appannato.
- Una condizione anomala di un cerchio o di uno pneumatico (dimensione errata, struttura dimensioni diverse, pressione di gonfiaggio inadeguata, ecc. ).
- Quando sono montate le catene da neve.
- Il veicolo è inclinato a causa di un carico pesante o di modifiche apportate alle sospensioni.
- La temperatura della telecamera è troppo elevata.
- Guida con il freno di stazionamento inserito.
- Il sensore radar nella griglia anteriore è sporco.

Guida

SEGUE

499

►► Frenatura ► Sistema di frenata riduzione impatto (CMBS)\*

■ **Limitazioni di rilevamento**

- Un veicolo o un pedone attraversa improvvisamente l'incrocio davanti a alla propria vettura.
- La distanza tra il proprio veicolo e quello che lo precede o il pedone è troppo ridotta.
- In caso di accelerazione rapida e avvicinamento al pedone o al veicolo antistante a velocità elevata.
- La differenza di velocità tra il proprio veicolo e il pedone o il veicolo davanti è molto elevata.
- Un veicolo vi taglia la strada a una velocità ridotta e frena improvvisamente.
- Se il veicolo davanti è una motocicletta, una bicicletta, uno scooter o una vettura di piccole dimensioni.
- Se sono presenti animali davanti al proprio veicolo.
- Durante la guida su una strada con curve o tortuosa che rende difficile al sensore rilevare correttamente la presenza di un veicolo antistante.
- Un veicolo in arrivo in direzione opposta invade improvvisamente la corsia di fronte.
- Un altro veicolo attraversa improvvisamente l'incrocio davanti, ecc.
- Il proprio veicolo entra improvvisamente nella corsia di un veicolo in arrivo in direzione opposta.
- Durante la percorrenza di un ponte di ferro stretto.
- Quando il veicolo che precede rallenta improvvisamente.

Guida

►► Limitazioni di rilevamento

**Limitazioni solo per i pedoni**

- Quando è presente un gruppo di persone che camminano insieme fianco a fianco davanti al veicolo.
- Le condizioni circostanti o altri oggetti del pedone alterano la forma del pedone, impedendo al sistema di riconoscere tale persona come un pedone.
- Quando il pedone ha una postura strana o è accovacciato.
- Quando il pedone ha una statura inferiore a circa 1 metro o superiore a circa 2 metri.
- Quando un pedone si mimetizza con lo sfondo.
- Quando un pedone è chinato o accovacciato oppure se ha le mani alzate o sta correndo.
- Quando più pedoni camminano in gruppo.
- Quando la telecamera non è in grado di identificare correttamente la presenza di un pedone a causa di una forma inusuale (trasporto di un bagaglio, posizione del corpo, dimensioni).

### ■ Disattivazione automatica

Il CMBS può disattivarsi automaticamente, con la relativa spia CMBS che rimane accesa, quando:

- La temperatura all'interno del sistema è elevata.
- Si guida fuori strada, su una strada di montagna, o su una strada con curve e tortuosa per un periodo prolungato.
- Viene rilevata una condizione anomala degli pneumatici (dimensione pneumatici errata, pneumatico forato, ecc.).
- La telecamera dietro lo specchietto retrovisore o l'area intorno alla telecamera, incluso il parabrezza, è sporca.

Una volta migliorate o risolte (ad esempio tramite pulitura) le condizioni che hanno causato la disattivazione del CMBS, il sistema viene riattivato.

Guida

►► Frenatura ► Sistema frenante attivo city brake\*

## Sistema frenante attivo city brake\*

Il sistema interviene durante la guida a bassa velocità e qualora ci sia la possibilità di collisione con il veicolo che precede. Il Sistema frenante attivo city brake è progettato per informare l'utente quando viene rilevata una potenziale collisione nonché per ridurre la velocità del veicolo in caso di collisione giudicata inevitabile per contribuire alla riduzione della gravità dell'impatto.

### Funzionamento del sistema

Un sensore radar comincia a monitorare la presenza di un veicolo antistante quando la velocità della vettura è compresa tra circa 5 km/h e 32 km/h.

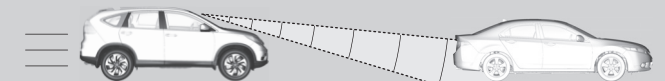

Sensore laser

Il sensore laser si trova dietro lo specchietto retrovisore.

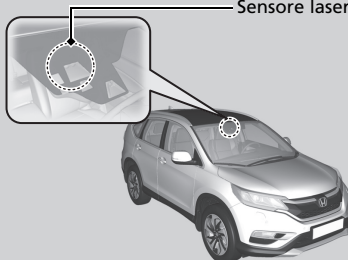

Il sistema si attiva quando la differenza di velocità tra il proprio veicolo e quello antistante rilevato è compresa tra circa 5 km/h e 32 km/h con un'elevata possibilità di collisione.

Il sistema non si attiva quando la posizione del cambio è **R**.

►► Sistema frenante attivo city brake\*

## ATTENZIONE

Non fare affidamento unicamente sul sistema frenante attivo city brake per evitare possibili collisioni frontali.

La mancata attenzione ai veicoli che precedono e all'azionamento appropriato del pedale del freno, in base alla situazione, può provocare lesioni gravi o letali.

**Affinché il sistema funzioni correttamente:**

- Tenere sempre pulita la parte superiore del parabrezza. Rimuovere l'eventuale presenza di sporco, ghiaccio, gelo, ecc.
- Durante la pulizia del parabrezza, evitare di urtare l'area intorno al sensore laser.
- Non rimuovere il sensore laser dall'unità.

### Modelli con cambio manuale

Quando il veicolo si ferma tramite la frenata automatica del sistema, il motore potrebbe spegnersi. Per riavviare il motore, seguire la procedura standard.

► **Avviamento del motore** P. 397, 400

## Fasi di avviso di collisione

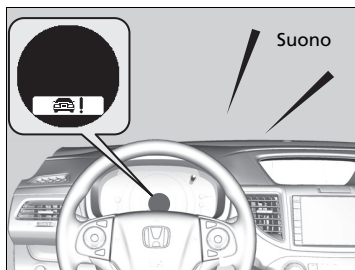

Quando una possibile collisione diventa quasi inevitabile, viene emesso un segnale acustico, l'avvertenza CTBA lampeggia sul display multi-informazioni e viene effettuata una frenata decisa. La frenata automatica con il sistema attivato viene annullata dopo l'arresto completo del veicolo. Azionare i freni di conseguenza. Dopo l'arresto del veicolo, sul display multi-informazioni viene visualizzato un messaggio indicante l'attivazione del sistema.

### ➤ Messaggi di avvertenza e di informazione sul display P. 108

Il sistema può essere annullato se si aziona il pedale del freno, il pedale dell'acceleratore o il volante per evitare la collisione.

## ☒ Sistema frenante attivo city brake\*

Il sistema potrebbe non attivarsi o non rilevare un veicolo antistante nelle seguenti condizioni:

- Un veicolo di fronte al proprio è posizionato in diagonale, orizzontale o frontalmente.
- La distanza tra il proprio veicolo e quello che lo precede è troppo ridotta.
- La differenza di velocità tra il proprio veicolo e quello che lo precede è elevata.
- Un veicolo taglia la strada e frena improvvisamente.
- Il proprio veicolo viene accelerato rapidamente portandolo a distanza ravvicinata dal veicolo che precede.
- Un veicolo in arrivo in direzione opposta invade improvvisamente la corsia di fronte.
- Il proprio veicolo invade improvvisamente la corsia opposta.
- Un veicolo attraversa improvvisamente l'incrocio davanti.
- Durante la guida in condizioni atmosferiche avverse (pioggia, nebbia, neve, ecc.).
- Durante la guida su una strada con curve o tortuosa.
- Il veicolo che precede è molto sporco, rendendo difficile la riflessione delle onde radio.
- Si preme il pedale del freno o si gira il volante per evitare una collisione.
- Il veicolo che precede è una motocicletta o una vettura di piccole dimensioni, rendendo impossibile il rilevamento da parte del sensore.
- La parte superiore del parabrezza intorno al sensore laser è coperta da sporco, ghiaccio, gelo, ecc.

Guida

\* Non disponibile su tutti i modelli

SEGUE

503

►► Frenatura ► Sistema frenante attivo city brake\*

### Attivazione e disattivazione del sistema

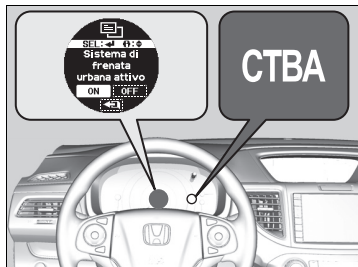

È possibile attivare e disattivare il sistema usando il display multi-informazioni.

► **Funzioni personalizzate** P. 145

Quando il sistema non è attivo, la spia **CTBA** sul quadro strumenti è accesa.

Il Sistema frenante attivo city brake si attiva ogni volta che si porta il commutatore di accensione su ACCENSIONE **II**\*1, anche se è stato disattivato l'ultima volta che il veicolo è stato guidato.

### ►► Sistema frenante attivo city brake\*

Il sistema potrebbe non attivarsi mentre si preme completamente il pedale dell'acceleratore.

Il sistema può disattivarsi automaticamente, la spia **CTBA** può accendersi e può essere visualizzato un messaggio sul display multi-informazioni.

- La temperatura intorno al sensore laser sulla parte superiore del parabrezza diventa elevata.
- L'area intorno al sensore laser, che si trova nella parte superiore del parabrezza, è coperta da ostacoli, quali sporco, ghiaccio e gelo.
- Il cofano è coperto da ostacoli come ad esempio neve.

Arrestare il veicolo in un luogo sicuro e

- Utilizzare l'impianto di condizionamento aria per raffreddare l'abitacolo se la temperatura del sensore laser è elevata.
- Rimuovere eventuali ostacoli, quali ad esempio sporcizia e neve, dal parabrezza e dal cofano.

► **Spie** P. 84

Una volta risolte le condizioni che hanno causato la disattivazione del sistema, il sistema viene riattivato.

Guida

\*1: I modelli con sistema di accesso senza chiavi sono dotati di un pulsante **ENGINE START/STOP** invece che di un commutatore di accensione.

### ■ In caso di scarsa possibilità di collisione

Il sistema potrebbe attivarsi anche quando il conducente è consapevole del veicolo che lo precede oppure quando non è presente alcun veicolo. Ad esempio:

#### ■ Durante un sorpasso

Il veicolo si avvicina al veicolo che lo precede e cambia corsia per sorpassarlo.

#### ■ Ad un incrocio

Il veicolo si avvicina o supera un altro veicolo che sta svoltando a sinistra o a destra.

#### ■ Sotto un ponte basso

Si passa sotto un ponte basso o stretto.

#### ■ Dossi artificiali, cantieri stradali, rotaie, oggetti sul ciglio della strada, ecc.

Il veicolo viene guidato su dossi artificiali, piastre stradali in acciaio, ecc., oppure si avvicina a rotaie o a oggetti sul ciglio della strada quali segnali stradali e guardrail in curva.

#### ■ Durante il parcheggio

Il veicolo si avvicina a un veicolo fermo o a una parete.

### ☒ Sistema frenante attivo city brake\*

Disattivare il sistema se:

- Si utilizza un dinamometro o si mettono le ruote su un rullo.
- Si guida fuoristrada o su strade di montagna ostruite da rami e foglie.

Portare il veicolo dal concessionario se è necessario far riparare o rimuovere il sensore radar o la relativa area limitrofa oppure se l'area intorno al sensore laser ha subito un impatto di notevole entità.

Non modificare le sospensioni del veicolo.

La modifica dell'altezza del veicolo impedisce il corretto funzionamento del sistema.

Assicurarsi di utilizzare pneumatici delle stesse dimensioni e dello stesso tipo per tutte e quattro le ruote. Utilizzare pneumatici con le stesse condizioni e con battistrada adeguato. In caso contrario, il sistema potrebbe funzionare in modo anomalo.

Il sistema potrebbe non funzionare correttamente se:

- Il veicolo ha un carico pesante sul lato posteriore.
- Gli pneumatici sono troppo gonfi o sgonfi.

\* Non disponibile su tutti i modelli

SEGUE

505

Guida



►► Frenatura ► Sistema frenante attivo city brake \*

**Informazioni sul laser utilizzato nel sistema**

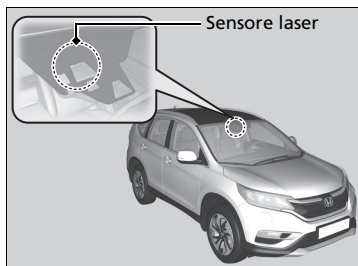

L'unità del Sistema frenante attivo city brake, che incorpora il sensore laser, è situata nella parte posteriore dello specchietto retrovisore.

Di seguito è riportato un elenco delle specifiche classificate del laser adottato in questo sistema, in conformità ai requisiti IEC. Le stesse informazioni sono reperibili sulle etichette standard IEC60825-1.

**Classificazione del laser**

Massima potenza media:	45 mW
Durata dell'impulso:	33 ns
Lunghezza d'onda:	905 nm
Angolazione media della potenza (orizzontale x verticale)	28 x 12

Etichetta di classificazione del laser

INVISIBLE LASER RADIATION  
DO NOT VIEW DIRECTLY WITH  
OPTICAL INSTRUMENTS (MAGNIFIERS)  
CLASS 1M LASER PRODUCT

Etichetta di spiegazione del laser

Max average power: 45 mW  
Pulse duration: 33 ns  
Wavelength: 905 nm  
  
IEC 60825-1:2007  
Complies with FDA performance standards for laser products  
except for deviations pursuant to Laser Notice No. 50, dated  
July 26<sup>th</sup>, 2001

►► Sistema frenante attivo city brake \*

**ATTENZIONE**

La manipolazione inappropriata del sensore laser può causare lesioni agli occhi.

Per evitare lesioni agli occhi, procedere come segue:

- Non separare il sensore dall'unità.
- Non guardare il sensore da una distanza pari o inferiore a 100 mm, utilizzando un dispositivo ottico come ad esempio una lente di ingrandimento, un microscopio o un obiettivo.

## Parcheggio del veicolo

### Quando arrestato

1. Premere saldamente il pedale del freno.
2. Inserire saldamente il freno di stazionamento.

#### Modelli con cambio automatico

3. Portare la posizione cambio su **P**.

#### Modelli con cambio manuale

3. Spostare la leva del cambio su **R** o **1**.

#### Modelli diesel

4. Far funzionare il motore al minimo per circa 10 secondi.
5. Spegnerne il motore.

Inserire sempre saldamente il freno di stazionamento, specialmente se il veicolo è parcheggiato su un tratto in pendenza.

#### »Parcheggio del veicolo

Non parcheggiare il veicolo vicino a oggetti infiammabili quali erba secca, olio o legna. Il calore proveniente dal sistema di scarico può provocare un incendio.

#### »Quando arrestato

#### Modelli con cambio automatico a 9 marce

### ⚠ATTENZIONE

Il veicolo potrebbe spostarsi se lasciato incustodito senza aver prima verificato l'inserimento della posizione di parcheggio.

Tenere sempre il pedale sul pedale del freno fino alla verifica della visualizzazione di **P** sulla spia posizione cambio.

#### Modelli con cambio automatico

#### AVVISO

Le seguenti azioni possono danneggiare il cambio:

- Premere contemporaneamente il pedale dell'acceleratore e il pedale del freno.
- Tenere il veicolo rivolto a monte premendo il pedale dell'acceleratore.
- Si passa in **P** prima di aver arrestato completamente il veicolo.

#### Modelli diesel

Se il veicolo ha trainato un rimorchio, lasciar funzionare il motore al minimo per alcuni minuti.

Il funzionamento del motore al minimo potrebbe essere vietato in alcuni paesi. Controllare e attenersi alle normative locali.

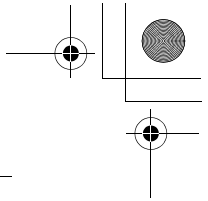

►► **Parcheggio del veicolo** ► **Quando arrestato**



►► **Quando arrestato**

A temperature estremamente basse, il freno di stazionamento può bloccarsi, se inserito. Se si prevedono tali temperature, non inserire il freno di stazionamento, ma, se si parcheggia su un tratto in pendenza, girare le ruote anteriori in modo che tocchino il marciapiede oppure bloccare le ruote per evitare che il veicolo si sposti. L'inosservanza delle suddette precauzioni potrebbe provocare lo spostamento del veicolo con conseguenti incidenti.x

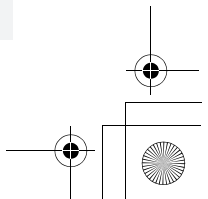
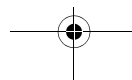
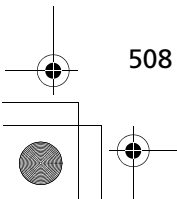
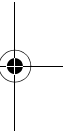
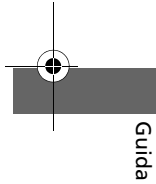

## Sistema sensori di parcheggio\*

I sensori d'angolo e centrali monitorano gli ostacoli dietro veicolo mentre il cicalino e il display multi-informazioni intelligente o la schermata\* audio/informazioni consentono di conoscere la distanza approssimativa tra il veicolo e l'ostacolo.

### ■ Posizione e raggio d'azione del sensore

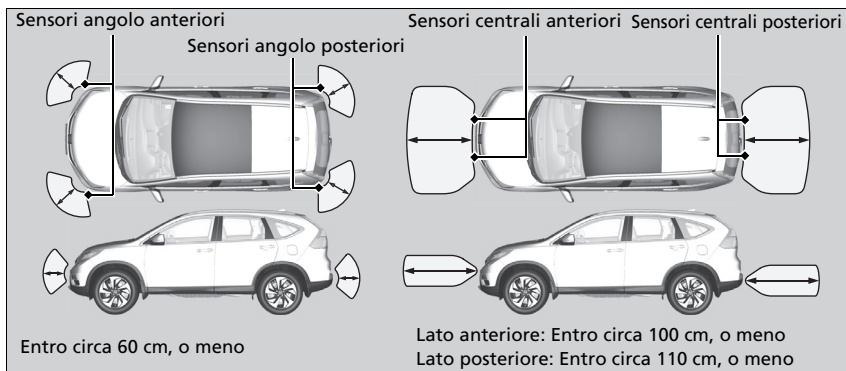

### ► Sistema sensori di parcheggio\*

Anche quando il sistema è attivato, assicurarsi sempre che non ci siano ostacoli in prossimità del veicolo prima di parcheggiare.

Il sistema potrebbe non funzionare correttamente quando:

- I sensori sono coperti da neve, fango ghiacciato o sporco.
- Il veicolo si trova su una superficie irregolare come erba, dossi o in pendenza.
- Il veicolo è stato parcheggiato all'aperto ed esposto a temperature alte o basse.
- Il sistema è influenzato da dispositivi che emettono onde a ultrasuoni.
- Si guida in condizioni atmosferiche avverse.

Il sistema potrebbe non rilevare:

- Oggetti sottili o bassi.
- Materiali fonoassorbenti quali neve, cotone o spugna.
- Oggetti che si trovano direttamente sotto al paraurti.

Non collocare accessori in prossimità o sui sensori.

Guida

\* Non disponibile su tutti i modelli

SEGUE

509

►► Parcheggio del veicolo ► Sistema sensori di parcheggio\*

■ Attivazione e disattivazione del sistema sensori di parcheggio

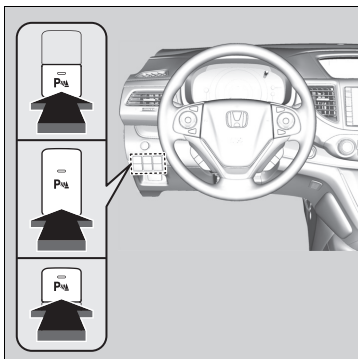

Con il commutatore di accensione su ACCENSIONE **II**\*1, premere il pulsante sistema sensori di parcheggio per attivare o disattivare il sistema. Quando il sistema è attivo, la spia nel pulsante si accende.

I sensori d'angolo e centrali anteriori iniziano a rilevare eventuali ostacoli quando la trasmissione si trova in una qualsiasi posizione diversa da **P** o **R** e la velocità del veicolo è inferiore a 8 km/h.

I sensori d'angolo anteriori e d'angolo e centrali posteriori iniziano a rilevare eventuali ostacoli quando la trasmissione si trova in posizione **R** e la velocità del veicolo è inferiore a 8 km/h.

**Modelli con cambio manuale**

È inoltre necessario rilasciare il freno di stazionamento.

►► Attivazione e disattivazione del sistema sensori di parcheggio

Quando si porta il commutatore di accensione su ACCENSIONE **II**\*1, il sistema torna nella condizione selezionata in precedenza.

\*1: I modelli con sistema di accesso senza chiavi sono dotati di un pulsante **ENGINE START/STOP** invece che di un commutatore di accensione.

\*1: I modelli con sistema di accesso senza chiavi sono dotati di un pulsante **ENGINE START/STOP** invece che di un commutatore di accensione.

■ Quando la distanza tra il veicolo e gli ostacoli dietro di esso si riduce

Lunghezza del suono intermittente	Distanza tra il paraurti e l'ostacolo		Spia	Display multi-informazioni intelligente o schermata audio/informazioni*
	Sensori angolo	Sensori centrali		
Moderata	—	Lato anteriore: Circa 100-60 cm Lato posteriore: Circa 110-60 cm	Lampeggiante color giallo <sup>*1</sup>	<div style="border: 1px solid black; padding: 5px; margin-bottom: 10px;">                     Modelli con schermata audio/informazioni                 </div>  <p>Spie: Si illumina nel punto in cui il sensore rileva un ostacolo</p>
Ridotta	Circa 60-45 cm	Circa 60-45 cm	Lampeggiante color ambra	<div style="border: 1px solid black; padding: 5px; margin-bottom: 10px;">                     Tutti i modelli                 </div>  <p>Spie: Si illumina nel punto in cui il sensore rileva un ostacolo</p>
Estremamente ridotta	Circa 45-35 cm	Circa 45-35 cm	Lampeggiante color rosso	
Continua	Circa 35 cm o minore	Circa 35 cm o minore	Lampeggiante color rosso	

\*1: In questa fase, gli ostacoli sono rilevati solo dai sensori centrali.

\* Non disponibile su tutti i modelli

►► **Parcheggio del veicolo** ► **Sistema sensori di parcheggio\***

### ■ **Disattivazione di tutti i sensori posteriori**

1. Assicurarsi che il sistema sensori di parcheggio non sia attivato. Portare il commutatore di accensione su **BLOCCO [0]**\*1.
2. Premere e tenere premuto il pulsante sistema sensori di parcheggio, quindi portare il commutatore di accensione su **ACCENSIONE [II]**\*1.
3. Mantenere premuto il pulsante per dieci secondi. Rilasciarlo quando la spia sul pulsante lampeggia.
4. Premere di nuovo il pulsante. La spia sul pulsante si spegne.
  - Vengono emessi due segnali acustici. I sensori posteriori sono ora disattivati.

Per riattivare i sensori posteriori, attenersi alla procedura precedente. Quando vengono riattivati, vengono emessi tre segnali acustici.

### ▣ **Disattivazione di tutti i sensori posteriori**

Quando si sposta la posizione cambio su **[R]**, la spia sul pulsante sistema sensori di parcheggio lampeggia per ricordare che i sensori posteriori sono stati disattivati.

Guida

\*1: I modelli con sistema di accesso senza chiavi sono dotati di un pulsante **ENGINE START/STOP** invece che di un commutatore di accensione.

## Monitor per vettura in arrivo lateralmente\*

Controlla le aree agli angoli posteriori, utilizzando i sensori radar durante la retromarcia e avvisa il conducente in caso di rilevamento di un veicolo in avvicinamento da un angolo posteriore.

Il sistema risulta particolarmente utile quando si esce da un parcheggio in retromarcia.

### ► Monitor per vettura in arrivo lateralmente\*

#### **AVVERTENZA**

Il monitor per vettura in arrivo lateralmente non è in grado di rilevare tutti i veicoli in avvicinamento e potrebbe non rilevare del tutto un veicolo in avvicinamento.

La mancata verifica, prima di effettuare la retromarcia in sicurezza, potrebbe provocare una collisione.

Non affidarsi esclusivamente al sistema durante la retromarcia; servirsi sempre degli specchietti e guardare indietro e sui lati del veicolo prima di effettuare la retromarcia.

Il cicalino di avviso del sistema del sistema sensori di parcheggio esclude il cicalino del monitor per vettura in arrivo lateralmente quando i sensori rilevano veicoli a una distanza più ravvicinata.

Guida

\* Non disponibile su tutti i modelli

SEGUE

513



►► Parcheggio del veicolo ► Monitor per vettura in arrivo lateralmente\*

### Funzionamento del sistema



Quando un veicolo si avvicina da un angolo posteriore, il monitor per vettura in arrivo lateralmente attiva un cicalino e visualizza un avviso per avvertire il conducente.

Il sistema si attiva quando:

- Portare il commutatore di accensione su ACCENSIONE **II**\*1.
- Il monitor per vettura in arrivo lateralmente viene attivato.

☒ **Attivazione e disattivazione del monitor per vettura in arrivo lateralmente** P. 517

☒ **Funzioni personalizzabili** P. 145, 323

- La trasmissione è in posizione **R**.

### Monitor per vettura in arrivo lateralmente\*

Il monitor per vettura in arrivo lateralmente potrebbe rilevare o potrebbe rilevare in ritardo un veicolo in avvicinamento o potrebbe segnalare un rilevamento senza alcun veicolo in avvicinamento nelle condizioni seguenti:

- Un ostacolo, come ad esempio un altro veicolo e un muro, in prossimità del paraurti posteriore del veicolo, blocca il raggio d'azione dei sensori radar.
- Il veicolo procede a una velocità di 5 km/h o più.
- La velocità del veicolo in avvicinamento è diversa da quella compresa tra 10 km/h e 25 km/h.
- Il sistema rileva un'interferenza esterna dovuta ad esempio ai sensori radar di un altro veicolo o a una forte onda radio trasmessa da un impianto vicino.
- Un angolo del paraurti posteriore è coperto da neve, ghiaccio, fango o sporcizia.
- In caso di condizioni meteo avverse.
- Il proprio veicolo è in pendenza.
- La parte posteriore del veicolo è inclinata a causa di un carico pesante.
- Il veicolo procede in retromarcia verso un muro, un palo, un altro veicolo, ecc.
- Il paraurti posteriore o i sensori sono stati riparati in modo inadeguato o il paraurti posteriore si è deformato.

☒ **Far controllare il veicolo da un concessionario.**

\*1: I modelli con sistema di accesso senza chiavi sono dotati di un pulsante **ENGINE START/STOP** invece che di un commutatore di accensione.

►► Parcheggio del veicolo ► Monitor per vettura in arrivo lateralmente\*

Il sistema non è in grado di rilevare un veicolo che si avvicina direttamente dal retro il veicolo né fornisce avvisi relativi a un veicolo rilevato quando questo si sposta direttamente dietro il proprio veicolo.

Il sistema non rileva né fornisce avvisi per un veicolo in allontanamento dalla propria vettura e può rilevare o segnalare eventuali pedoni, biciclette o oggetti fissi.

► Monitor per vettura in arrivo lateralmente\*

Per un corretto funzionamento, tenere sempre pulita l'area agli angoli del paraurti posteriore. Non coprire l'area all'angolo del paraurti posteriore con etichette o adesivi di alcun tipo.

Guida

SEGUE

\* Non disponibile su tutti i modelli

515

►► **Parcheggio del veicolo ► Monitor per vettura in arrivo lateralmente\***

**Quando il sistema rileva un veicolo**

**Modelli senza schermata audio/informazioni**

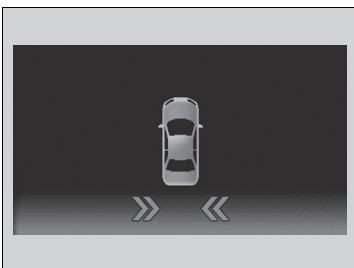

Sul display multi-informazioni intelligente viene visualizzata un'icona di avvertimento.

**Modelli con schermata audio/informazioni**

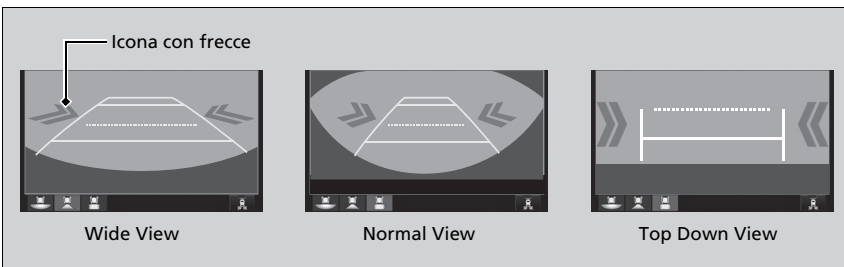

Sullo schermo audio/informazioni viene visualizzata un'icona con delle frecce sul lato del veicolo in avvicinamento.

►► **Quando il sistema rileva un veicolo**

**Modelli senza schermata audio/informazioni**

Se sul display multi-informazioni cambia in in color ambrato quando la trasmissione è in posizione **R**, potrebbe esserci un accumulo di fango, neve o ghiaccio in prossimità del sensore. Il sistema è temporaneamente annullato. Controllare l'eventuale presenza di ostruzioni in corrispondenza degli angoli dei paraurti e, se necessario, pulire accuratamente l'area.

Se passa a in ambrato quando la trasmissione è in posizione **R**, ci potrebbe essere un problema con il sistema del monitor per vettura in arrivo lateralmente. Non utilizzare il sistema e far controllare il veicolo da un concessionario.

**Modelli con schermata audio/informazioni**

Se l'icona nella parte inferiore destra diventa , è presente un problema nel sistema. Far controllare il veicolo dal concessionario.

Se lo schermo rimane lo stesso con la trasmissione in posizione **R**, ci potrebbe essere un problema con il sistema della telecamera posteriore a vista multipla.

Modelli senza schermata audio/informazioni

**Attivazione e disattivazione del monitor per vettura in arrivo lateralmente**

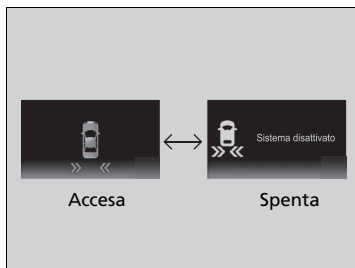



È possibile personalizzare l'impostazione di attivazione del sistema dal display multi-informazioni intelligente.

► **Funzioni personalizzate** P. 145

Modelli con schermata audio/informazioni

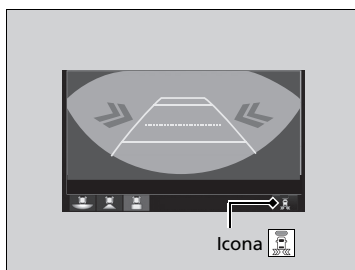
**Attivazione e disattivazione del monitor per vettura in arrivo lateralmente**



Toccare  per attivare e disattivare il sistema. La spia (verde) si accende quando il sistema è attivato.

È anche possibile attivare e disattivare il sistema tramite la schermata audio/informazioni.

► **Funzioni personalizzabili\*** P. 323

\* Non disponibile su tutti i modelli

## Telecamera per retromarcia\*

### Informazioni sulla telecamera per retromarcia

Sul display multi-informazioni intelligente può essere mostrata la vista posteriore del veicolo. Il display passa automaticamente alla vista posteriore quando la posizione cambio viene spostata su **[R]**.

#### Area del display telecamera per retromarcia

##### Display schermata

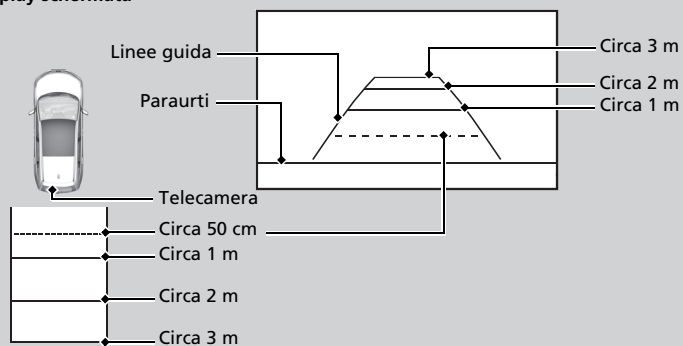

Guida

#### Informazioni sulla telecamera per retromarcia

La visibilità della telecamera per retromarcia è limitata. Non è possibile vedere gli angoli del paraurti o eventuali oggetti presenti sotto di esso. Inoltre, la presenza di una sola lente fa apparire gli oggetti più vicini o più lontani di quanto non lo siano effettivamente.

Prima di innestare la retromarcia, accertarsi visivamente di potersi spostare in sicurezza. Anche alcune condizioni (quali il tempo, l'illuminazione e le temperature elevate) possono limitare la visibilità posteriore. Non fare affidamento sul display della vista posteriore poiché non fornisce informazioni complete sulle condizioni presenti sul retro del veicolo.

Se la lente della telecamera è coperta da sporcizia o umidità, utilizzare un panno morbido e umido per mantenere la lente pulita e priva di detriti.

## Telecamera posteriore a vista multipla\*

### Informazioni sulla telecamera posteriore a vista multipla

#### Modelli senza impianto stereo

Sul display multi-informazioni intelligente può essere mostrata la vista posteriore del veicolo. Il display passa automaticamente alla vista posteriore quando la posizione cambio viene spostata su **R**.

#### Modelli con due display

La schermata audio/informazioni può visualizzare la vista posteriore del veicolo. Il display passa automaticamente alla vista posteriore quando la posizione cambio viene spostata su **R**.

#### Informazioni sulla telecamera posteriore a vista multipla

La visibilità della telecamera per retromarcia è limitata. Non è possibile vedere gli angoli del paraurti o eventuali oggetti presenti sotto di esso. Inoltre, la presenza di una sola lente fa apparire gli oggetti più vicini o più lontani di quanto non lo siano effettivamente.

Prima di innestare la retromarcia, accertarsi visivamente di potersi spostare in sicurezza. Anche alcune condizioni, quali il tempo, l'illuminazione e le temperature elevate, possono limitare la visibilità posteriore. Non fare affidamento sul display della vista posteriore poiché non fornisce informazioni complete sulle condizioni presenti sul retro del veicolo.

Se la lente della telecamera è coperta da sporcizia o umidità, utilizzare un panno morbido e umido per mantenere la lente pulita e priva di detriti.

\* Non disponibile su tutti i modelli

SEGUE

519

Guida

►► Telecamera posteriore a vista multipla\* ► Informazioni sulla telecamera posteriore a vista multipla

■ Area del display della telecamera posteriore a vista multipla

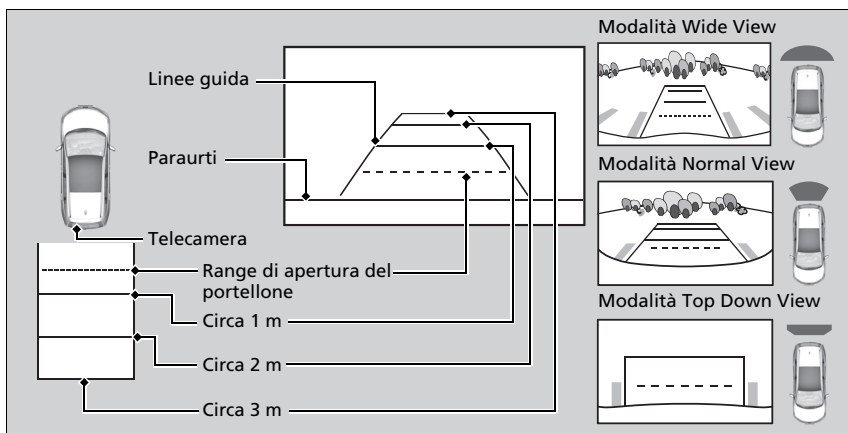

►► Informazioni sulla telecamera posteriore a vista multipla

È possibile modificare le impostazioni **Linee guida Fissa** e **Linee guida Dinamica**.

► **Funzioni personalizzabili\*** P. 323

Modelli con due display

**Linee guida Fissa**

**On:** Le linee guida vengono visualizzate quando si porta la posizione cambio su **R**.

**Off:** Le linee guida non vengono visualizzate.

**Linee guida Dinamica**

**On:** Le linee guida si spostano in base alla direzione del volante.

**Off:** Le linee guida non si spostano.

►► Telecamera posteriore a vista multipla\* ►► Informazioni sulla telecamera posteriore a vista multipla

**Modelli con due display**

È possibile visualizzare tre differenti angoli della telecamera sul display per vista posteriore. Toccare l'icona appropriata per cambiare angolo.



: Wide View



: Normal View



: Top Down View

Se l'ultima modalità di visualizzazione utilizzata è Wide o Normal, la stessa modalità viene selezionata la volta successiva che si sposta la posizione cambio su **R**. Se, prima dell'arresto del motore, è stata utilizzata la modalità Top View, viene selezionata la modalità Wide la volta successiva che si porta il commutatore di accensione su ACCENSIONE **II**\*1 e si porta la posizione cambio su **R**.

Guida

\*1: I modelli con sistema di accesso intelligente sono dotati di un pulsante **ENGINE START/STOP** invece che di un commutatore di accensione.



# Rifornimento

Modelli a benzina

## Informazioni sul carburante

### ■ Carburante consigliato

**Benzina super verde con numero di ottano pari o superiore a 95**

Il veicolo è progettato per operare con benzina verde con un numero di ottano pari a 95 o superiore. Se questo numero di ottano non è disponibile, è possibile utilizzare temporaneamente benzina verde con un numero di ottano pari a 91 o superiore. L'uso di benzina verde standard può causare un rumore metallico di battito nel motore e una riduzione delle prestazioni del motore. L'uso prolungato di benzina verde standard può causare danni al motore.

■ **Capacità del serbatoio carburante: 58 litri**

### » Informazioni sul carburante

#### AVVISO

L'uso di benzina contenente piombo comporta i seguenti rischi:

- Danni al sistema di scarico compreso il convertitore catalitico
- Danni al motore e al sistema di alimentazione carburante
- Effetti negativi sul motore e sugli altri sistemi

Guida

**Modelli diesel**

## Informazioni sul carburante

### ■ Carburante consigliato

**Carburante diesel standard EN 590\*1**  
**Combustibile diesel con tenore di zolfo inferiore a 50 ppm\*2**

\*1: Eccetto i modelli destinati all'Ucraina

\*2: Modelli destinati all'Ucraina

Selezionare il carburante corretto di chiara e buona qualità in base alle condizioni regionali e climatiche. L'uso di carburante non corretto può ridurre la potenza del motore.

■ **Capacità del serbatoio carburante: 58 litri**

### ► Informazioni sul carburante

#### AVVISO

Se nei motori diesel viene utilizzata della benzina, possono verificarsi gravi danni.

Il veicolo non è progettato per l'uso di biodiesel (puro o con una concentrazione maggiore di quella specificata negli standard EN590). Contattare il concessionario per maggiori informazioni.

►► Rifornamento ► Rifornamento di carburante

Modelli a benzina

## Rifornamento di carburante

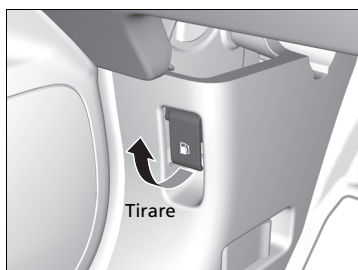

1. Arrestare il veicolo con la pompa della stazione di servizio sul lato posteriore sinistro del veicolo.
2. Spegnerne il motore.
3. Tirare la leva di apertura sportellino serbatoio carburante sotto l'angolo inferiore sinistro/destro della plancia.
  - Lo sportellino si apre.

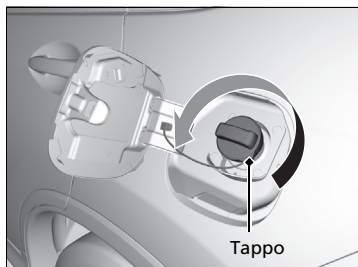

4. Svitare lentamente il tappo del serbatoio carburante. Sfiatare l'eventuale aria presente, quindi ruotare la manopola lentamente per aprire il tappo di rifornimento carburante.

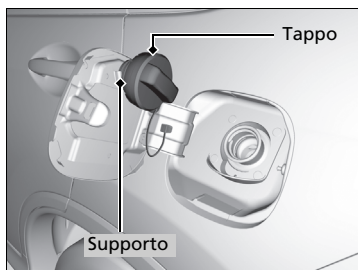

5. Posizionare il tappo del serbatoio carburante nel supporto.
6. Inserire a fondo l'erogatore del carburante.
  - Quando il serbatoio è pieno, l'erogatore del carburante si disattiva automaticamente. In questo modo viene lasciato dello spazio nel serbatoio per l'eventuale espansione del carburante dovuta alla variazione della temperatura.
7. Dopo il rifornimento, rimontare il tappo del serbatoio carburante e serrarlo fino a quando non si percepisce almeno uno scatto.
  - Chiudere manualmente lo sportellino serbatoio carburante.

### ►► Rifornamento di carburante

#### **ATTENZIONE**

La benzina è altamente infiammabile ed esplosiva. Quando la si maneggia può provocare gravi ustioni o lesioni.

- Arrestare il motore e tenere lontano calore, scintille e fiamme.
- Maneggiare il carburante solo all'aria aperta.
- Pulire immediatamente eventuali versamenti.

Non riempire ulteriormente il serbatoio dopo che l'erogatore si è fermato automaticamente. Versando altro carburante si potrebbe superare la capacità massima del carburante.

L'erogatore del carburante si ferma automaticamente per lasciare spazio nel serbatoio affinché il carburante possa espandersi al variare della temperatura.

Modelli diesel

## Rifornimento di carburante

Il serbatoio carburante non è dotato di un tappo. È possibile inserire l'erogatore del carburante diesel direttamente nel bocchettone di rifornimento carburante. Il serbatoio si chiude automaticamente quando si estrae l'erogatore.

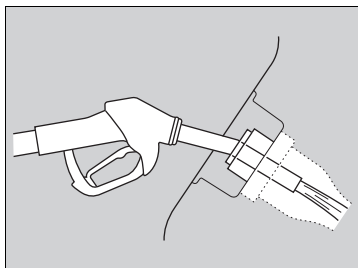
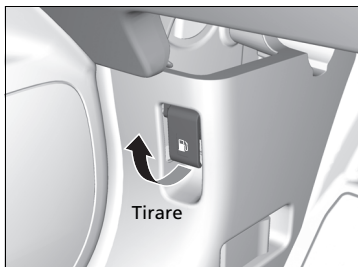

1. Arrestare il veicolo con la pompa della stazione di servizio sul lato posteriore sinistro del veicolo.
2. Spegner il motore.
3. Tirare la leva di apertura sportellino serbatoio carburante sotto l'angolo inferiore sinistro/destro della plancia.
  - ▶ Lo sportellino si apre.
4. Inserire a fondo l'erogatore del carburante.
  - ▶ Mantenere dritto l'erogatore del carburante.
  - ▶ Quando il serbatoio è pieno, l'erogatore del carburante si disattiva automaticamente.
  - ▶ Al termine del rifornimento, attendere circa 10 secondi prima di rimuovere l'erogatore del carburante.
5. Chiudere manualmente lo sportellino serbatoio carburante.

▶▶ Rifornimento ▶ Rifornimento di carburante

☒ Rifornimento di carburante

### ⚠ ATTENZIONE

Il carburante è altamente infiammabile ed esplosivo. Quando la si maneggia può provocare gravi ustioni o lesioni.

- Arrestare il motore e tenere lontano calore, scintille e fiamme.
- Maneggiare il carburante solo all'aria aperta.
- Pulire immediatamente eventuali versamenti.

Utilizzare esclusivamente l'erogatore del carburante diesel della stazione di servizio.

L'erogatore del carburante si ferma automaticamente per lasciare spazio nel serbatoio affinché il carburante possa espandersi al variare della temperatura.

Non riempire ulteriormente il serbatoio dopo che l'erogatore si è fermato automaticamente. Versando altro carburante si potrebbe superare la capacità massima del carburante.

Se è necessario eseguire il rifornimento mediante una tanica, utilizzare l'imbuto presente nel veicolo.

☒ **Rifornimento da una tanica di benzina**

P. 650

Guida

## Risparmio di carburante ed emissioni di CO<sub>2</sub>

### Miglioramento del risparmio di carburante e riduzioni delle emissioni di CO<sub>2</sub>

Il risparmio di carburante e la riduzione delle emissioni di CO<sub>2</sub> dipendono da diversi fattori, tra cui le condizioni di guida, il peso del carico, i tempi di permanenza con il motore al minimo, lo stile di guida e le condizioni del veicolo. In base a questi e ad altri fattori, potrebbe non essere possibile ottenere il risparmio carburante stimato.

#### Manutenzione e risparmio del consumo di carburante

È possibile ottimizzare il risparmio del consumo di carburante grazie alla manutenzione appropriata del veicolo. Sottoporre sempre il veicolo a manutenzione in base ai simboli di promemoria manutenzione visualizzati sul display multi-informazioni. Per i veicoli senza sistema promemoria manutenzione, attenersi alla tabella di manutenzione riportata nel libretto di manutenzione fornito con il veicolo. Per i veicoli privi di libretto di manutenzione, seguire la tabella di manutenzione riportata nel presente manuale utente. Se necessario, consultare il libretto di garanzia.

##### Tabella di manutenzione\* P. 536

- Utilizzare olio motore con la viscosità consigliata dal sigillo di certificazione ACEA o API.
- Mantenere la pressione degli pneumatici specificata.
- Non caricare eccessivamente il veicolo.
- Mantenere il veicolo pulito. Un accumulo di neve o fango sul sottoscocca del veicolo comporta un aumento del peso e una maggiore resistenza al vento.

#### Miglioramento del risparmio di carburante e riduzioni delle emissioni di CO<sub>2</sub>

Il calcolo diretto è il metodo consigliato per determinare il consumo effettivo del carburante durante la guida.

100	×	Litri di carburante	÷	Km percorsi	=	L per 100 km
Miglia percorse	÷	Galloni di carburante	=	Miglia per gallone		

# Manutenzione

In questo capitolo vengono descritti gli interventi di manutenzione di base



## Prima di effettuare la manutenzione

**Sistema promemoria manutenzione** ... 531

**Tabella di manutenzione\*** ..... 536

Schede di manutenzione (nei veicoli senza  
Libretto di manutenzione)..... 543

**Manutenzione sotto il cofano motore** ..... 544

Apertura del cofano ..... 546

### Modelli a benzina

Olio motore raccomandato ..... 547

### Modelli diesel

Olio motore raccomandato ..... 549

Controllo dell'olio ..... 550

Aggiunta di olio motore ..... 552

### Modelli a benzina

Liquido di raffreddamento motore ..... 553

### Modelli diesel

Liquido di raffreddamento motore ..... 556

Olio cambio ..... 558

Liquido freni/frizione ..... 560

Rifornimento del liquido lavacrystalli ..... 561

Filtro carburante ..... 561

## Rigenerazione del DPF (filtro antiparticolato diesel)\*

..... 562

**Sostituzione delle lampadine** ..... 564

**Controllo e manutenzione delle  
spazzole tergicristalli** ..... 576

## Controllo e manutenzione degli pneumatici

Controllo degli pneumatici ..... 580

Indicatori di usura ..... 581

Durata degli pneumatici ..... 581

Sostituzione di pneumatico e ruota ..... 582

Rotazione pneumatici ..... 583

Dispositivi di trazione da neve ..... 584

**Batteria** ..... 585

### Procedure ordinarie sul telecomando

Sostituzione della batteria del pulsante ..... 589

### Manutenzione del sistema di

**climatizzazione\*** ..... 591

**Pulizia** ..... 594

**Accessori e modifiche** ..... 599

\* Non disponibile su tutti i modelli

## Prima di effettuare la manutenzione

### Ispezione e manutenzione

Per mantenere il veicolo in condizioni ottimali e per garantire la sicurezza, effettuare tutte le operazioni di ispezione e manutenzione elencate. Se si notano anomalie, ad esempio rumorosità, odori, liquido freni insufficiente, residui di olio sul terreno e così via, richiedere a una concessionaria di effettuare un'ispezione. Fare riferimento al Libretto di manutenzione fornito insieme al veicolo/tabella di manutenzione riportata nel presente manuale utente per informazioni dettagliate sulla manutenzione e sulle ispezioni.

➤ **Tabella di manutenzione\*** P. 536

#### Tipi di ispezione e manutenzione

##### ■ Ispezioni giornaliere

Effettuare le ispezioni prima di partire per lunghi viaggi, quando si lava il veicolo o si esegue il rifornimento.

##### ■ Ispezioni periodiche

- Controllare mensilmente il livello dell'olio cambio automatico\*.
  - **Olio cambio automatico** P. 558
- Controllare mensilmente il livello del liquido freni.
  - **Liquido freni/frizione** P. 560
- Controllare mensilmente la pressione pneumatici. Verificare la presenza di usura e corpi estranei sul battistrada.
  - **Controllo e manutenzione degli pneumatici** P. 580
- Controllare mensilmente il funzionamento delle luci esterne.
  - **Sostituzione delle lampadine** P. 564
- Controllare ogni sei mesi lo stato delle spazzole tergicristalli.
  - **Controllo e manutenzione delle spazzole tergicristalli** P. 576

Manutenzione

## Sicurezza durante la manutenzione

Di seguito sono elencate alcune delle precauzioni di sicurezza più importanti. Tuttavia, queste avvertenze non possono includere tutti i pericoli possibili a cui si può andare incontro effettuando procedure di manutenzione. Spetta all'utente decidere se eseguire o meno un determinato intervento.

### Sicurezza durante la manutenzione

- Per ridurre al minimo il rischio di incendio o esplosione, tenere sigarette, scintille e fiamme vive lontano dalla batteria e da tutti i componenti del sistema di alimentazione carburante.
- Per pulire i componenti, non utilizzare benzina, ma uno sgrassatore o un detergente per componenti.
- Non lasciare mai stracci, panni o altri oggetti infiammabili sotto il cofano.
  - Il calore generato dal motore e dagli scarichi può infiammarli e provocare un incendio.
- Indossare occhiali e indumenti di protezione quando si interviene sulla batteria o sul sistema di aria compressa.
- Lo scarico del motore contiene monossido di carbonio, una sostanza nociva che può avere effetti letali.
  - Azionare il motore esclusivamente in presenza di una ventilazione sufficiente.

### Sicurezza del veicolo

- Il veicolo deve essere fermo.
  - Accertarsi che il veicolo sia parcheggiato in piano, che il freno di stazionamento sia inserito e che il motore sia spento.
- I componenti bollenti possono causare ustioni.
  - Accertarsi che il motore e il sistema di scarico si raffreddino completamente prima di toccare i componenti del veicolo.
- Le parti in movimento possono causare lesioni.
  - Non avviare il motore, a meno che non venga richiesto dalle istruzioni, e tenere gli arti lontano dalle parti in movimento.

#### Modelli con arresto automatico del motore al minimo

- Non aprire il cofano mentre la funzione di arresto automatico del motore al minimo è attivata.

#### ►► Sicurezza durante la manutenzione

### ⚠ ATTENZIONE

Una scorretta manutenzione del veicolo o la mancata risoluzione di un problema prima della guida può causare incidenti con rischio di gravi lesioni o morte.

Seguire sempre le raccomandazioni e attenersi ai programmi di ispezione e manutenzione contenuti nel Manuale utente/Libretto di manutenzione.

### ⚠ ATTENZIONE

La mancata osservanza delle istruzioni e delle precauzioni di manutenzione può causare lesioni personali gravi o la morte.

Attenersi sempre alle procedure e alle precauzioni descritte in questo manuale utente.

Manutenzione



►►Prima di effettuare la manutenzione►Componenti e liquidi utilizzati negli interventi di manutenzione

## Componenti e liquidi utilizzati negli interventi di manutenzione

Durante gli interventi di manutenzione e riparazione, utilizzare parti e liquidi originali Honda. I componenti originali Honda sono fabbricati in conformità agli stessi elevati standard di qualità dei veicoli Honda.

## Informazioni sul servizio di manutenzione

Se il veicolo è dotato di sistema promemoria manutenzione, sul display multi-informazioni viene indicata la data prevista per l'intervento di manutenzione del veicolo. Fare riferimento al Libretto di manutenzione fornito con il veicolo per una spiegazione dei codici delle voci di manutenzione visualizzati sul display.

► **Sistema promemoria manutenzione** P. 531

Se il sistema promemoria manutenzione non è disponibile, attenersi alle tabelle di manutenzione riportate nell'apposito libretto fornito con il veicolo.

Se il veicolo non è fornito di Libretto di manutenzione, seguire la tabella di manutenzione presente in questo manuale utente.

► **Tabella di manutenzione\*** P. 536

Manutenzione

530 \* Non disponibile su tutti i modelli

►►Componenti e liquidi utilizzati negli interventi di manutenzione

**Modelli diesel**

**AVVISO**

Non esercitare una pressione eccessiva sul coperchio motore, in quanto si potrebbero danneggiare il coperchio stesso e parti di esso.

►►Informazioni sul servizio di manutenzione

Se si sta programmando di portare il veicolo al di fuori di uno dei paesi in cui si applica il sistema promemoria manutenzione, consultare il concessionario per informazioni su come registrare tali informazioni e programmare la manutenzione secondo le condizioni del paese interessato.

## Sistema promemoria manutenzione

Fornisce informazioni sulle voci relative agli interventi manutenzione da eseguire. Le voci di manutenzione sono rappresentate da un codice e un'icona. Il sistema indica quando portare il veicolo da un concessionario in termini di distanza o giorni restanti.

Se il successivo intervento di manutenzione è prossimo, imminente o già trascorso, ogni volta che il commutatore di accensione viene portato su ACCENSIONE <sup>\*1</sup> sul display multi-informazioni viene visualizzata anche un'icona di avvertenza.

### Sistema promemoria manutenzione

È possibile scegliere di visualizzare un messaggio di allerta corrispondente insieme all'icona di avvertenza sul display multi-informazioni.

La tabella di manutenzione potrebbe non visualizzare informazioni corrette se la batteria viene scollegata o rimossa per un periodo di tempo prolungato. In questo caso, occorre rivolgersi a un concessionario.

\*1: I modelli con sistema di accesso senza chiavi sono dotati di un pulsante **ENGINE START/STOP** invece che di un commutatore di accensione.

SEGUE

Manutenzione

531

►► Sistema promemoria manutenzione ►►

■ Visualizzazione delle informazioni del promemoria manutenzione

1. Portare il commutatore di accensione su ACCENSIONE \*1.
2. Premere il pulsante **SEL/RESET** ripetutamente fino alla visualizzazione delle voci di manutenzione sul display multi-informazioni.

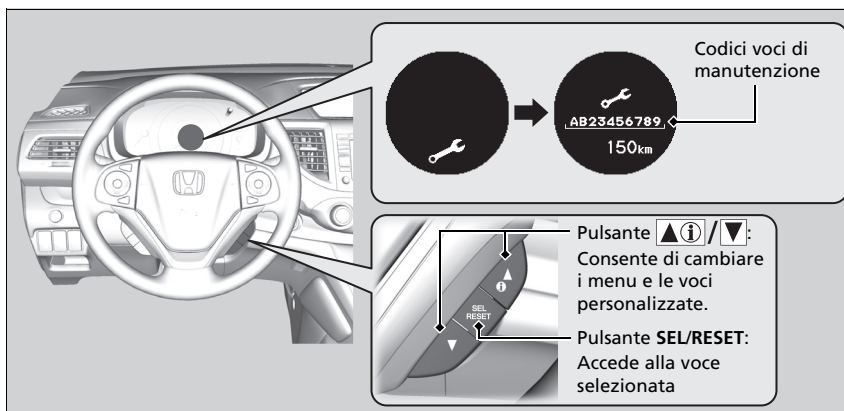

La spia messaggio di sistema (ⓘ) si accende insieme alle informazioni del promemoria manutenzione.

Manutenzione

▣ Visualizzazione delle informazioni del promemoria manutenzione



In base allo stato del motore e dell'olio motore, il sistema calcola la distanza ancora da percorrere o il tempo rimanente prima del successivo intervento di manutenzione.

Se il sistema rileva che il tempo indicato per il successivo intervento di manutenzione scadrà prima della distanza indicata, la visualizzazione delle informazioni del promemoria manutenzione cambierà per indicare i giorni restanti.



\*1: I modelli con sistema di accesso senza chiavi sono dotati di un pulsante **ENGINE START/STOP** invece che di un commutatore di accensione.

### Icone di avvertenza e informazioni del promemoria manutenzione sul display multi-informazioni

Icona di avvertenza (Ambra)	Spiegazione	Informazioni
<p><b>Effettuare manutenzione a breve</b></p> 	Una o più voci di manutenzione richiedono l'intervento entro 30 giorni. La distanza rimanente viene calcolata in base alle condizioni di guida.	La distanza rimanente verrà calcolata per 10 chilometri. Il tempo restante verrà calcolato per giorno.
<p><b>Effettuare manutenzione periodica</b></p> 	Una o più voci di manutenzione richiedono l'intervento entro 10 giorni. La distanza rimanente viene calcolata in base alle condizioni di guida.	Far eseguire gli interventi di manutenzione indicati appena possibile.
<p><b>Manutenzione in ritardo</b></p> 	L'intervento di manutenzione indicato non è stato ancora eseguito allo scadere del tempo o della distanza rimanente.	Il veicolo ha superato i limiti previsti per l'esecuzione della manutenzione. Far eseguire immediatamente gli interventi di manutenzione richiesti e assicurarsi che il promemoria manutenzione venga resettato.

Manutenzione

►► Sistema promemoria manutenzione ►►

## ■ Voci promemoria manutenzione

Le voci di manutenzione visualizzate sul display multi-informazioni sono indicate con codice e icona.

Per la spiegazione dei codici e delle icone del promemoria manutenzione, fare riferimento al Libretto di manutenzione fornito con il veicolo.

## ■ Disponibilità del sistema promemoria manutenzione

Anche se premendo il pulsante  (display/informazioni) sul display multi-informazioni vengono visualizzate le informazioni del promemoria manutenzione, questo sistema non è disponibile in alcuni paesi. Fare riferimento al Libretto di manutenzione fornito con il veicolo oppure chiedere al concessionario se è possibile usufruire del sistema promemoria manutenzione.

## »» Disponibilità del sistema promemoria manutenzione

Se si sta programmando di portare il veicolo al di fuori di uno dei paesi in cui si applica il sistema promemoria manutenzione, consultare il concessionario per informazioni su come registrare tali informazioni e programmare la manutenzione secondo le condizioni del paese interessato.

Manutenzione

## ■ Azzeramento del display

Azzerare il display delle informazioni del promemoria manutenzione in seguito a un intervento.

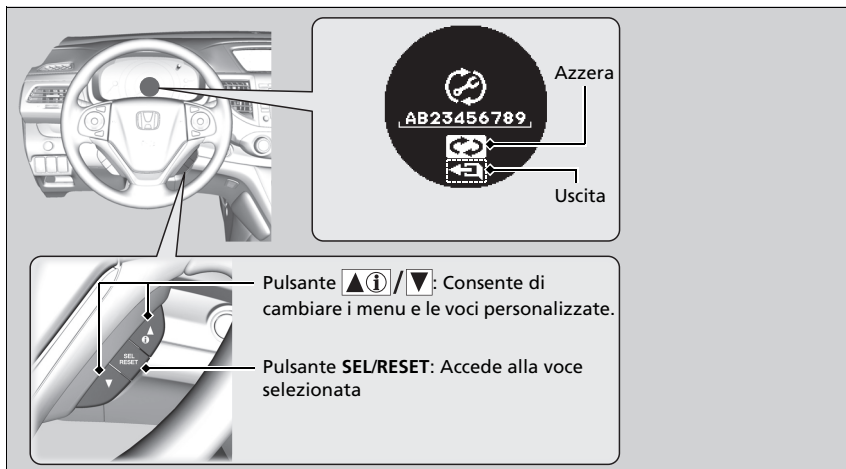

1. Portare il commutatore di accensione su ACCENSIONE \*1.
2. Visualizzare la durata dell'olio motore premendo ripetutamente il pulsante **SEL/RESET**.
3. Premere e tenere premuto il pulsante **SEL/RESET** per 10 secondi o più.
  - La modalità di azzeramento promemoria manutenzione viene visualizzata sul display multi-informazioni.
4. Selezionare con il pulsante **SEL/RESET**.

\*1: I modelli con sistema di accesso senza chiavi sono dotati di un pulsante **ENGINE START/STOP** invece che di un commutatore di accensione.

## ►► Azzeramento del display

### AVVISO

Il mancato azzeramento delle informazioni del promemoria manutenzione in seguito all'intervento determina la visualizzazione di intervalli di manutenzione errati con conseguenti gravi problemi meccanici.

Al completamento dell'intervento di manutenzione richiesto, il concessionario resetta il display delle informazioni del promemoria manutenzione. Se la manutenzione viene eseguita da altri, azzerare il display.

## Tabella di manutenzione \*

Se il veicolo viene fornito con il libretto di manutenzione, all'interno è possibile trovare la relativa tabella di manutenzione. Per i veicoli senza Libretto di manutenzione, fare riferimento alle seguenti tabelle di manutenzione.

La tabella di manutenzione indica gli interventi di manutenzione minimi necessari per assicurare il funzionamento regolare del veicolo. A causa delle differenze regionali e climatiche, potrebbe essere necessario eseguire ulteriori operazioni di manutenzione. Per una descrizione più dettagliata, consultare il libretto di garanzia.

Gli interventi di manutenzione devono essere eseguiti da tecnici adeguatamente formati ed equipaggiati. Il concessionario autorizzato soddisfa tutti questi requisiti.

Manutenzione

536 \* Non disponibile su tutti i modelli

**Modelli a benzina****Eccetto modelli europei**

Manutenzione al chilometraggio o al numero di mesi indicato, a seconda di quale condizione si verifica prima.	km X 1.000	20	40	60	80	100	120	140	160	180	200
	mesi	12	24	36	48	60	72	84	96	108	120
Sostituire l'olio motore*1	Normale	Ogni 10.000 km o 1 anno									
	Grave	Ogni 5.000 km o 6 mesi									
Sostituire il filtro olio motore*1	Normale	•	•	•	•	•	•	•	•	•	•
	Grave	Ogni 10.000 km o 6 mesi									
Sostituire la cartuccia del filtro aria	Ogni 30.000 km										
Controllare il gioco delle valvole	Ogni 40.000 km										
Sostituire il filtro carburante*2	•										
Sostituire le candele ad incandescenza	Ogni 100.000 km										
Controllare le cinghie di trasmissione	•										
Controllare il regime minimo	•										
Sostituire il liquido di raffreddamento del motore	A 200.000 km o 10 anni, quindi ogni 100.000 km o 5 anni										
Sostituire l'olio del cambio	MT	Normale					•				
		Grave			•			•		•	
	AT	Normale						•			•
		Grave			•		•		•		•

\*1: In alcuni paesi è richiesto solamente il programma di manutenzione per condizioni gravi: fare riferimento al libretto di garanzia.

\*2: Fare riferimento a pagina 561 per informazioni sulle sostituzioni in caso di condizioni di guida gravose.



►► Tabella di manutenzione\* ►

Manutenzione al chilometraggio o al numero di mesi indicato, a seconda di quale condizione si verifica prima.	km X 1.000	20	40	60	80	100	120	140	160	180	200
	mesi	12	24	36	48	60	72	84	96	108	120
Sostituire l'olio del differenziale posteriore	AWD	A 40.000 km o 1 anno, quindi ogni 80.000 km o 4 anni									
Controllare i freni anteriori e posteriori		Ogni 10.000 km o 6 mesi									
Sostituire il liquido freni		Ogni 3 anni									
Controllare la regolazione del freno di stazionamento		•	•		•		•		•		•
Sostituire il filtro antipolvere e antipolline*		•	•	•	•	•	•	•	•	•	•
Ruotare gli pneumatici (controllare la pressione e la condizione degli pneumatici almeno una volta al mese)		Ogni 10.000 km									
<b>Effettuare il controllo visivo dei seguenti componenti:</b>											
Estremità braccetto sterzo, scatola sterzo e cuffie		Ogni 10.000 km o 6 mesi									
Componenti delle sospensioni		Ogni 10.000 km o 6 mesi									
Cuffie semiassi		Ogni 10.000 km o 6 mesi									
Tubi flessibili e tubazioni dei freni (compreso ABS)											
I livelli e le condizioni di tutti i liquidi		•	•	•	•	•	•	•	•	•	•
Sistema di scarico											
Tubazioni e raccordi del carburante											

Manutenzione

Se si guida in condizioni gravose, far controllare le seguenti voci riportate nella tabella di manutenzione come gravi.

Voci	Condizione
Filtro e olio motore	A, B, C, D ed E
Olio cambio	B, D

► Tabella di manutenzione\*

- La condizione è considerata gravosa quando si guida:
- A. A una velocità inferiore a 8 km a tragitto o, a temperature di congelamento, inferiore a 16 km a tragitto.
  - B. Con temperature estremamente elevate, superiori a 35 °C.
  - C. Con lunghi periodi di guida al regime minimo oppure fasi prolungate di arresti e partenze.
  - D. Con traino di rimorchio, o portabagagli sul tetto carico oppure su strade montane.
  - E. Su strade fangose, polverose o liberate dal ghiaccio.

Manutenzione

\* Non disponibile su tutti i modelli

SEGUE

►► Tabella di manutenzione\* ►►

**Modelli diesel**

**Eccetto modelli europei**

Manutenzione al chilometraggio o al numero di mesi indicato, a seconda di quale condizione si verifica prima.	km X 1.000	20	40	60	80	100	120	140	160	180	200	
	mesi	12	24	36	48	60	72	84	96	108	120	
Sostituire l'olio motore e il filtro olio	Normale	Ogni 10.000 km o 1 anno										
	Grave	Ogni 5.000 km o 6 mesi										
Sostituire la cartuccia del filtro aria	Ogni 30.000 km											
Sostituire il filtro carburante	Ogni 30.000 km											
Controllare le cinghie di trasmissione			•		•		•		•		•	
Sostituire il liquido di raffreddamento del motore						•			•			
Sostituire l'olio del cambio	MT	Normale	Ogni 120.000 km o 6 anni									
		Grave			•			•			•	
	AT	Normale					•				•	
		Grave				•		•			•	
Sostituire l'olio del riduttore*	AT	Normale					•				•	
Grave					•		•			•		
Sostituire l'olio del differenziale posteriore*		•				•				•		
Controllare i freni anteriori e posteriori	Ogni 10.000 km o 6 mesi											
Sostituire il liquido freni	Ogni 3 anni											

Manutenzione

►► Tabella di manutenzione\* ►

Manutenzione al chilometraggio o al numero di mesi indicato, a seconda di quale condizione si verifica prima.	km X 1.000	20	40	60	80	100	120	140	160	180	200
	mesi	12	24	36	48	60	72	84	96	108	120
Controllare la regolazione del freno di stazionamento		•	•		•		•		•		•
Sostituire il filtro antipolvere e antipolline*		•	•	•	•	•	•	•	•	•	•
Controllare la data di scadenza del flacone TRK*		•	•	•	•	•	•	•	•	•	•
Ruotare gli pneumatici (controllare la pressione e la condizione degli pneumatici almeno una volta al mese)		Ogni 10.000 km									
<b>Effettuare il controllo visivo dei seguenti componenti:</b>											
Estremità braccetto sterzo, scatola sterzo e cuffie		Ogni 10.000 km o 6 mesi									
Componenti delle sospensioni											
Cuffie semiassi											
Tubi flessibili e tubazioni dei freni (compreso ABS)											
I livelli e le condizioni di tutti i liquidi											
Sistema di scarico		•	•	•	•	•	•	•	•	•	•
Tubazioni e raccordi del carburante											

Manutenzione

\* Non disponibile su tutti i modelli

►► Tabella di manutenzione\* ►

Se si guida in condizioni gravose, far controllare le seguenti voci riportate nella tabella di manutenzione come gravi.

Voci	Condizione
Filtro e olio motore	A, B, C, D ed E
Olio del riduttore*	B, D
Olio cambio	B, D

► Tabella di manutenzione\*

La condizione è considerata gravosa quando si guida:

- A. A una velocità inferiore a 8 km a tragitto o, a temperature di congelamento, inferiore a 16 km a tragitto.
- B. Con temperature estremamente elevate, superiori a 35 °C.
- C. Con lunghi periodi di guida al regime minimo oppure fasi prolungate di arresti e partenze.
- D. Con traino di rimorchio, o portabagagli sul tetto carico oppure su strade montane.
- E. Su strade fangose, polverose o liberate dal ghiaccio.

Manutenzione

►► Tabella di manutenzione\* ► Schede di manutenzione (nei veicoli senza Libretto di manutenzione)

## Schede di manutenzione (nei veicoli senza Libretto di manutenzione)

**Eccetto modelli europei**

Far registrare di seguito tutti gli interventi di manutenzione dal concessionario responsabile della manutenzione. Conservare nel veicolo tutte le ricevute degli interventi eseguiti.

Km o mese	Data	Firma o timbro
<b>20.000 km</b> (o 12 mesi)		
<b>40.000 km</b> (o 24 mesi)		
<b>60.000 km</b> (o 36 mesi)		
<b>80.000 km</b> (o 48 mesi)		
<b>100.000 km</b> (o 60 mesi)		
<b>120.000 km</b> (o 72 mesi)		
<b>140.000 km</b> (o 84 mesi)		
<b>160.000 km</b> (o 96 mesi)		
<b>180.000 km</b> (o 108 mesi)		
<b>200.000 km</b> (o 120 mesi)		

Manutenzione

## Manutenzione sotto il cofano motore

### Voci di manutenzione sotto il cofano motore

Modelli a benzina

Modelli con guida a destra

Liquido freni  
(tappo nero)

Modelli con cambio  
manuale e guida a destra

Liquido frizione  
(tappo grigio chiaro)

Liquido lavacrystalli  
(tappo blu)

Tappo di riempimento  
olio motore

Serbatoio di riserva del  
liquido di raffreddamento  
del motore

Astina di livello olio  
motore (arancione)

Modelli con guida a sinistra

Liquido freni  
(tappo nero)

Modelli con cambio  
manuale e guida a sinistra

Liquido frizione (tappo  
grigio chiaro)

Batteria

Tappo radiatore

Manutenzione

**Modelli diesel**

**Modelli con cambio manuale e guida a destra**

Liquido frizione (tappo grigio chiaro)

**Modelli con guida a sinistra**  
Liquido freni (tappo nero)

**Modello con guida a destra**

Liquido freni (tappo nero)

**Modelli con cambio manuale e guida a sinistra**

Liquido frizione (tappo grigio chiaro)

Liquido lavacrystalli (tappo blu)

Tappo di riempimento olio motore

Serbatoio di riserva del liquido di raffreddamento del motore

Astina di livello olio motore (arancione)

Batteria

Tappo radiatore

Manutenzione



►► Manutenzione sotto il cofano motore ► Apertura del cofano

## Apertura del cofano

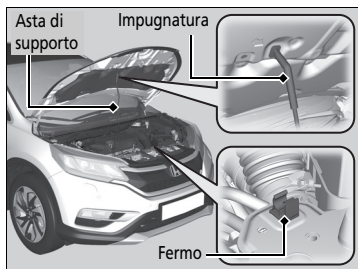

1. Parcheggiare il veicolo su una superficie piana e inserire il freno di stazionamento.
2. Tirare la leva di apertura cofano che si trova sotto l'angolo esterno inferiore lato conducente della plancia.
  - Il cofano si solleverà leggermente.

3. Sollevare la leva del meccanismo di chiusura al centro del cofano per sbloccare il meccanismo di chiusura, quindi aprire il cofano.

4. Rimuovere l'asta di supporto dal fermo utilizzando l'impugnatura. Montare l'asta di supporto nel cofano.

Per chiudere, rimuovere l'asta di supporto e riporla nel fermo, quindi abbassare delicatamente il cofano. Lasciare la presa a un'altezza di circa 30 cm e lasciare che il cofano si chiuda.

### ►► Apertura del cofano

#### AVVISO

Non aprire il cofano motore se i bracci dei tergicristalli sono sollevati.  
Il cofano motore potrebbe urtare contro i tergicristalli con il rischio di danneggiare il cofano o i tergicristalli.

#### Modelli diesel

#### AVVISO

Non esercitare una pressione eccessiva sul coperchio motore, in quanto si potrebbero danneggiare il coperchio stesso e parti di esso.

Quando si chiude il cofano, verificare che sia bloccato correttamente.

Se la leva meccanismo di chiusura cofano si sposta con difficoltà oppure se è possibile aprire il cofano senza sollevare la leva, è necessario pulire e lubrificare il meccanismo.

#### Modelli con arresto automatico del motore al minimo

Non aprire il cofano mentre la funzione di arresto automatico del motore al minimo è attivata.

**Modelli a benzina****Olio motore raccomandato**

L'olio è il fattore che influenza maggiormente le prestazioni e la durata del motore. Una quantità insufficiente di olio o una qualità scadente, potrebbe causare guasti o danni al motore.

**Modelli europei senza sistema promemoria manutenzione**

- Olio Honda Green
- ACEA A3/B3
- ACEA A5/B5

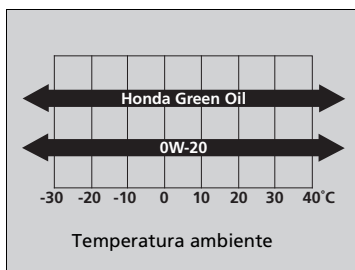

Utilizzare un olio motore Honda Green originale o un altro olio motore commerciale di viscosità adeguata per la temperatura ambiente, come indicato.

L'olio motore Green è stato formulato per ridurre il consumo di carburante.

Se l'olio Honda Green o l'olio 0W-20 non è disponibile, usare olio 5W-30 o 0W-30.

**►► Olio motore raccomandato****Additivi olio motore**

Il veicolo non richiede additivi di olio che potrebbero compromettere le prestazioni e la durata del motore.

L'olio con viscosità ACEA è disponibile solo per i modelli europei.

SEGUE

►► Manutenzione sotto il cofano motore ► Olio motore raccomandato

**Modelli europei senza sistema promemoria manutenzione**

- Olio motore Honda originale
- ACEA A1/B1
- ACEA A3/B3
- ACEA A5/B5

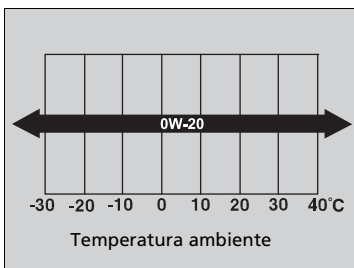

Utilizzare un olio motore Honda originale o un altro olio motore commerciale di viscosità adeguata per la temperatura ambiente, come indicato.

Se 0W-20 non è disponibile, usare 5W-30 o 0W-30.

**Eccetto modelli europei**

- Olio motore Honda originale
- Olio classificato API Service SM o di qualità superiore

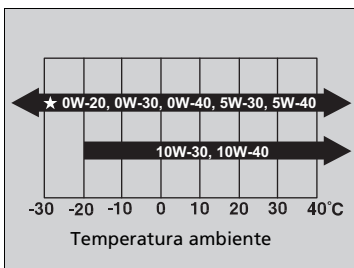

Utilizzare un olio motore Honda originale o un altro olio motore commerciale di viscosità SAE adeguato per la temperatura ambiente, come indicato.

L'olio motore 0W-20 è stato formulato per migliorare il risparmio consumo di carburante.

Manutenzione

## Modelli diesel

**Olio motore raccomandato**

L'olio è il fattore che influenza maggiormente le prestazioni e la durata del motore. Una quantità insufficiente di olio o una qualità scadente, potrebbe causare guasti o danni al motore.

- **Olio per motori diesel Honda #1,0**
- **ACEA C2/C3**

## Modelli destinati a Europa e Ucraina

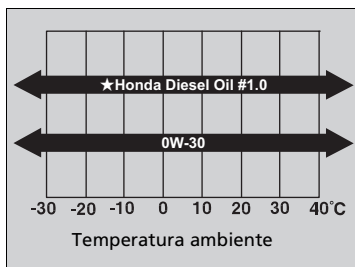

Utilizzare un olio motore commerciale con viscosità adeguata alla temperatura ambiente come mostrato.

L'olio per motori diesel Honda #1,0 è stato formulato per migliorare il risparmio consumo di carburante.

## Modelli destinati all'Europa a 2 ruote motrici

Se non è disponibile l'olio per motori diesel Honda #1,0 o 0W-30, utilizzare 5W-30.

## Eccetto i modelli destinati a Europa e Ucraina

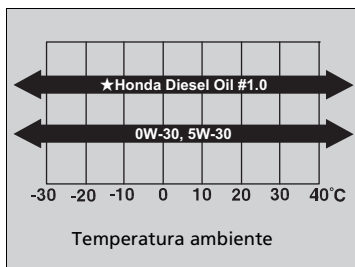

Utilizzare un olio motore commerciale con viscosità adeguata alla temperatura ambiente come mostrato.

L'olio per motori diesel Honda #1,0 è stato formulato per migliorare il risparmio consumo di carburante.

## ►► Olio motore raccomandato

## Additivi olio motore

Il veicolo non richiede additivi di olio che potrebbero compromettere le prestazioni e la durata del motore.

►► Manutenzione sotto il cofano motore ► Controllo dell'olio

## Controllo dell'olio

Si consiglia di controllare il livello dell'olio ogni volta che si effettua il rifornimento. Parcheggiare il veicolo su una superficie piana.

Attendere circa tre minuti dopo aver spento il motore prima di controllare l'olio.

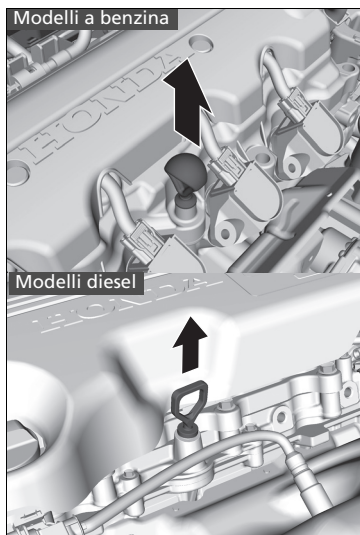

1. Rimuovere l'astina di livello (arancione).
2. Pulire l'astina di livello con un panno pulito o un tovagliolo di carta.
3. Reinserire fino in fondo l'astina di livello nel foro.

### ►► Controllo dell'olio

Se il livello dell'olio è vicino o al di sotto della tacca inferiore, aggiungere olio lentamente prestando attenzione a non rabboccare eccessivamente.

La quantità di olio consumato dipende dallo stile di guida del veicolo e dalle condizioni climatiche e delle strade percorse. Il tasso di consumo di olio è previsto fino a 1 litro per 1.000 km. Si prevede che il consumo sia superiore con un motore nuovo.

Modelli a benzina

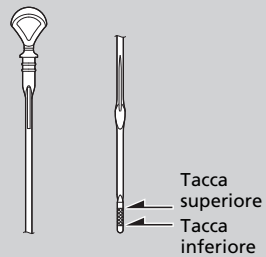

Modelli diesel

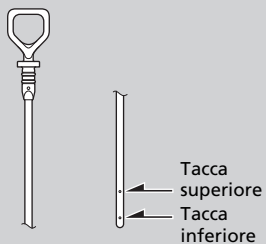

4. Rimuovere nuovamente l'astina di livello e controllare il livello per verificare che sia compreso tra le tacche superiore e inferiore. Aggiungere olio secondo necessità.

►► Manutenzione sotto il cofano motore ► Aggiunta di olio motore

## Aggiunta di olio motore

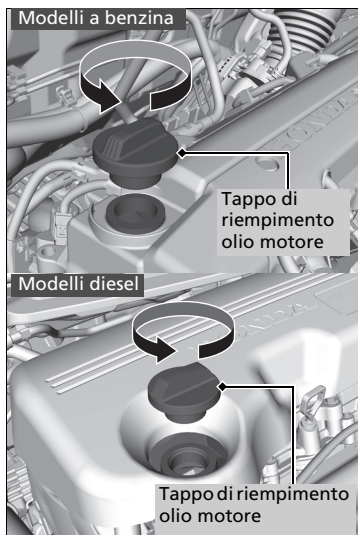

1. Svitare e rimuovere il tappo di riempimento olio motore.
2. Aggiungere olio lentamente.
3. Reinscrivere il tappo di riempimento olio motore e serrarlo saldamente.
4. Attendere tre minuti e controllare di nuovo l'astina di livello dell'olio motore.

### ►► Aggiunta di olio motore

#### AVVISO

Non riempire con olio motore al di sopra della tacca superiore. Il riempimento eccessivo può causare perdite e danneggiare il motore.

In caso di fuoriuscite dal motore, pulire immediatamente. L'olio fuoriuscito potrebbe danneggiare i componenti del vano motore.

Modelli a benzina

## Liquido di raffreddamento motore

**Liquido di raffreddamento specificato: Liquido di raffreddamento/antigelo per tutte le stagioni Honda Tipo 2**

Questo liquido di raffreddamento è premiscelato con 50% di antigelo e 50% di acqua. Non aggiungere acqua o antigelo.

Si consiglia di controllare il livello del liquido di raffreddamento motore ogni volta che si effettua il rifornimento.

Controllare innanzitutto il serbatoio di riserva. Se completamente vuoto, controllare anche il livello di liquido di raffreddamento nel radiatore. Aggiungere il liquido di raffreddamento motore secondo necessità.

### ►► Liquido di raffreddamento motore

Se il liquido di raffreddamento/antigelo Honda non è disponibile, è possibile sostituirlo temporaneamente con un liquido di raffreddamento privo di silicati di una delle marche principali. Verificare che si tratti di un liquido di raffreddamento di alta qualità, raccomandato per i motori in alluminio. L'uso prolungato di un liquido di raffreddamento non Honda può causare corrosione con conseguente malfunzionamento o danneggiamento del sistema di raffreddamento. Far lavare e rabboccare il sistema di raffreddamento con liquido di raffreddamento/antigelo Honda prima possibile.

Non aggiungere prodotti antiruggine o altri additivi al sistema di raffreddamento del veicolo, in quanto potrebbero non essere compatibili con il liquido di raffreddamento o con i componenti del motore.

Manutenzione

SEGUE

553



►► Manutenzione sotto il cofano motore ► Liquido di raffreddamento motore

### Serbatoio di riserva

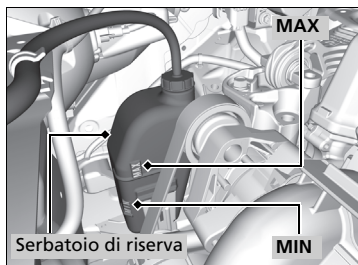

1. Controllare la quantità di liquido di raffreddamento nel serbatoio di riserva.

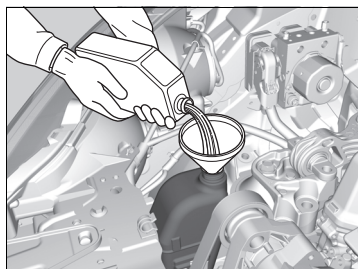

2. Se il liquido di raffreddamento è al di sotto della tacca **MIN**, rabboccare il liquido fino alla tacca **MAX**.

3. Verificare che il sistema di raffreddamento non presenti delle perdite.

Manutenzione

## Radiatore

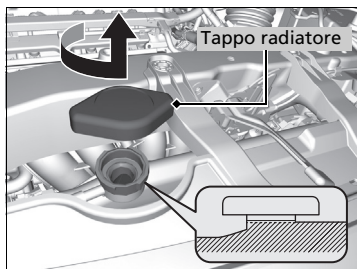

1. Assicurarsi che il motore e il radiatore siano freddi.
2. Ruotare il tappo del radiatore in senso antiorario e scaricare eventuale pressione nel sistema di raffreddamento. Mentre si ruota il tappo, non spingerlo verso il basso.
3. Spingere verso il basso e ruotare il tappo del radiatore in senso antiorario per rimuoverlo.
4. Il livello del liquido di raffreddamento deve raggiungere la base del bocchettone di rifornimento. Rabboccare il liquido di raffreddamento, se necessario.
5. Riposizionare il tappo del radiatore e serrarlo completamente.
6. Versare il liquido di raffreddamento nel serbatoio di riserva fino a quando non raggiunge la tacca **MAX**. Riavvitare il tappo del serbatoio di riserva.

## ⊠ Radiatore

### ⚠ ATTENZIONE

Se il tappo del radiatore viene rimosso quando il motore è caldo, il liquido di raffreddamento potrebbe schizzare fuori causando ustioni gravi.

Lasciare sempre raffreddare il motore e il radiatore prima di rimuovere il tappo del radiatore.

### AVVISO

Versare il liquido lentamente e con attenzione in modo da evitare versamenti. Pulire immediatamente eventuali residui, in quanto potrebbero danneggiare i componenti ubicati nel vano motore.

►► Manutenzione sotto il cofano motore ► Liquido di raffreddamento motore

Modelli diesel

## Liquido di raffreddamento motore

**Liquido di raffreddamento specificato: Liquido di raffreddamento/antigelo per tutte le stagioni Honda Tipo 2**

Questo liquido di raffreddamento è premiscelato con 50% di antigelo e 50% di acqua. Non aggiungere acqua o antigelo.

Si consiglia di controllare il livello del liquido di raffreddamento motore ogni volta che si effettua il rifornimento. Controllare il serbatoio di riserva. Aggiungere il liquido di raffreddamento motore secondo necessità.

### Serbatoio di riserva

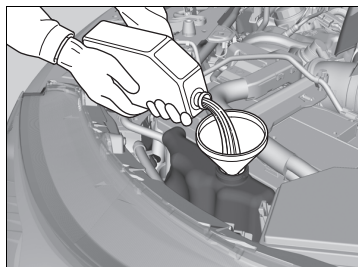
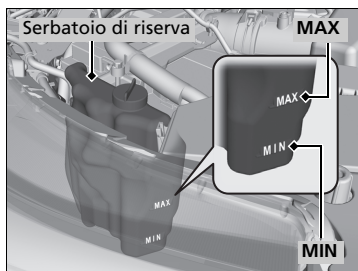

1. Controllare la quantità di liquido di raffreddamento nel serbatoio di riserva.

2. Se il liquido di raffreddamento è al di sotto della tacca **MIN**, rabboccare il liquido fino alla tacca **MAX**.

3. Verificare che il sistema di raffreddamento non presenti delle perdite.

### ►► Liquido di raffreddamento motore

Se il liquido di raffreddamento/antigelo Honda non è disponibile, è possibile sostituirlo temporaneamente con un liquido di raffreddamento privo di silicati di una delle marche principali. Verificare che si tratti di un liquido di raffreddamento di alta qualità, raccomandato per i motori in alluminio. L'uso prolungato di un liquido di raffreddamento non Honda può causare corrosione con conseguente malfunzionamento o danneggiamento del sistema di raffreddamento. Far lavare e rabboccare il sistema di raffreddamento con liquido di raffreddamento/antigelo Honda prima possibile.

Non aggiungere prodotti antiruggine o altri additivi al sistema di raffreddamento del veicolo, in quanto potrebbero non essere compatibili con il liquido di raffreddamento o con i componenti del motore.

## Radiatore

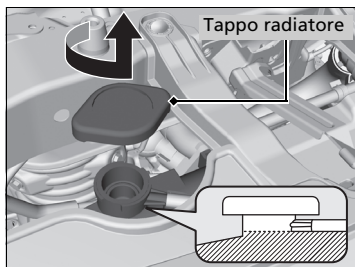

1. Assicurarsi che il motore e il radiatore siano freddi.
2. Ruotare il tappo del radiatore di 1/8 di giro in senso antiorario e scaricare eventuale pressione nel sistema di raffreddamento.
3. Spingere verso il basso e ruotare il tappo del radiatore in senso antiorario per rimuoverlo.
4. Il livello del liquido di raffreddamento deve raggiungere la base del bocchettone di rifornimento. Rabboccare il liquido di raffreddamento, se necessario.
5. Riposizionare il tappo del radiatore e serrarlo completamente.
6. Versare il liquido di raffreddamento nel serbatoio di riserva fino a quando non raggiunge la tacca **MAX**. Riavvitare il tappo del serbatoio di riserva.

## ⊠ Radiatore

### ⚠ ATTENZIONE

Se il tappo del radiatore viene rimosso quando il motore è caldo, il liquido di raffreddamento potrebbe schizzare fuori causando ustioni gravi.

Lasciare sempre raffreddare il motore e il radiatore prima di rimuovere il tappo del serbatoio del radiatore.

### AVVISO

Versare il liquido lentamente e con attenzione in modo da evitare versamenti. Pulire immediatamente eventuali residui, in quanto potrebbero danneggiare i componenti ubicati nel vano motore.

►► Manutenzione sotto il cofano motore ►► Olio cambio

## Olio cambio

Modelli con cambio automatico

### Olio cambio automatico

Modelli a benzina

#### Liquido specificato: Honda ATF DW-1 (olio cambio automatico)

Controllare il livello dell'olio quando il motore si trova alla normale temperatura di funzionamento.

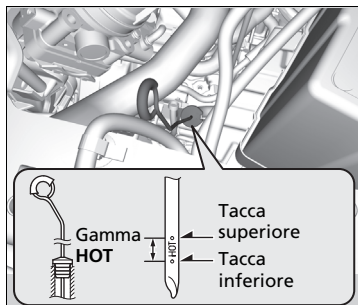

1. Parcheggiare su una superficie piana e avviare il motore.
2. Attendere che la ventola del radiatore si avvii, quindi spegnere il motore.
  - Eseguire il passo 3 dopo aver atteso circa 60 secondi (ma meno di 90 secondi).
3. Rimuovere l'astina di livello (anello giallo) dal cambio e pulirla con uno straccio pulito.
4. Inserire completamente e in modo sicuro l'astina di livello nel cambio, come illustrato in figura.
5. Rimuovere l'astina di livello e controllare il livello del liquido.
  - Il livello deve essere compreso tra le tacche superiore e inferiore nella gamma **HOT**.
6. Se il livello si trova al di sotto della tacca inferiore, aggiungere il liquido nel foro dell'astina fino a quando il livello non si trova tra le tacche superiore e inferiore e disporre immediatamente un'ispezione da parte di un concessionario.

►► Olio cambio automatico

#### AVVISO

Versare il liquido lentamente e con attenzione in modo da evitare versamenti. Pulire immediatamente eventuali residui, in quanto potrebbero danneggiare i componenti ubicati nel vano motore.

#### AVVISO

#### Non mischiare olio Honda ATF DW-1 con altri oli cambio.

L'uso di un olio cambio diverso da Honda ATF DW-1 può compromettere il funzionamento e la durata della trasmissione del veicolo, nonché causarne il danneggiamento.

Qualsiasi danno derivante dall'uso di un olio cambio di specifica non equivalente a Honda ATF DW-1 non sarà coperto dalla garanzia per i nuovi veicoli Honda.

#### Modelli diesel

##### Liquido specificato: Honda ATF-TYPE 3,0 (olio del cambio automatico)

Rivolgersi a un concessionario per far controllare il livello del liquido e, se necessario, farlo sostituire.

Per la sostituzione dell'olio del cambio automatico, attenersi agli intervalli di manutenzione del veicolo.

➤ **Informazioni sul servizio di manutenzione** P. 530

#### Modelli con cambio manuale

##### Liquido per cambio manuale

##### Liquido specificato: Olio per cambio manuale (MTF) Honda

Per la sostituzione dell'olio cambio manuale, attenersi agli intervalli di manutenzione del veicolo.

➤ **Informazioni sul servizio di manutenzione** P. 530

##### ➤ Liquido per cambio manuale

Se l'olio Honda MTF non è disponibile, è possibile utilizzare temporaneamente olio motore certificato API di viscosità SAE 0W-20 o 5W-20.

Sostituire con olio MTF prima possibile. L'olio motore non contiene additivi adeguati al cambio e l'uso prolungato può compromettere le prestazioni di cambio e danneggiare il cambio.

►► Manutenzione sotto il cofano motore ► Liquido freni/frizione

## Liquido freni/frizione

**Liquido specificato: Liquido freni con DOT 3 o DOT 4**

Utilizzare lo stesso liquido sia per i freni che per la frizione.

### Controllo del liquido freni

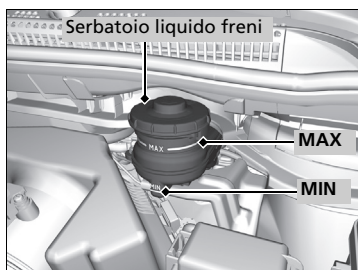

Il livello del liquido deve essere compreso tra le tacche **MIN** e **MAX** poste sul lato del serbatoio.

Modelli con cambio manuale

### Controllo del liquido frizione

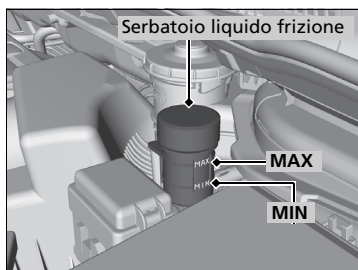

Il livello del liquido deve essere compreso tra le tacche **MIN** e **MAX** poste sul lato del serbatoio.

### ►► Liquido freni/frizione

#### AVVISO

Il liquido freno contrassegnato DOT 5 non è compatibile con l'impianto frenante di questo veicolo e può causare danni rilevanti.

Si raccomanda di utilizzare un prodotto originale.

Se il livello del liquido freni corrisponde o è inferiore alla tacca **MIN**, far eseguire un'ispezione da una concessionaria al più presto per verificare che non ci siano perdite o pastiglie dei freni usurate.

### ►► Controllo del liquido frizione

Se il livello del liquido frizione corrisponde o è inferiore alla tacca **MIN**, far eseguire un'ispezione da un concessionario al più presto per verificare che non ci siano perdite o che il piatto frizione non sia eccessivamente usurato.

## Rifornimento del liquido lavacrystalli

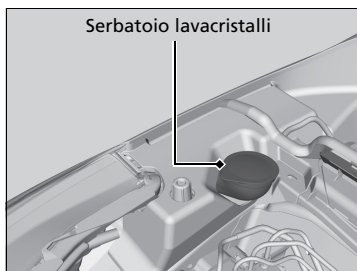

### Modelli senza sensore di rilevamento livello lavacrystalli

Controllare la quantità di liquido lavacrystalli.  
Se il livello è basso, rabboccare il serbatoio lavacrystalli.

### Modelli con sensore di rilevamento livello lavacrystalli

Se il livello del liquido lavacrystalli è basso, sul display multi-informazioni viene visualizzato un messaggio.

Versare il liquido lavacrystalli con cautela. Non riempire eccessivamente il serbatoio.

## Filtro carburante

Sostituire il filtro carburante in base al tempo e alla distanza specificati nella tabella di manutenzione.

### Modelli a benzina

#### Eccetto modelli europei

Si consiglia di sostituire il filtro carburante ogni 40.000 km o 2 anni, se si presume che il carburante utilizzato sia contaminato. In ambienti polverosi il filtro potrebbe ostruirsi in tempi più brevi.

Il filtro carburante deve essere sostituito da un tecnico qualificato. Il carburante presente nel sistema può fuoriuscire e creare un pericolo se i raccordi della tubazione del carburante non sono maneggiati correttamente.

### ►► Rifornimento del liquido lavacrystalli

#### AVVISO

Non utilizzare antigelo o una soluzione di acqua/aceto nel serbatoio lavacrystalli.

L'antigelo può danneggiare la vernice del veicolo. La soluzione di acqua/aceto può danneggiare la pompa del sistema lavacrystalli.

Utilizzare solo liquido lavacrystalli disponibile in commercio. Evitare l'uso prolungato di acqua dura per prevenire l'accumulo di calcare.

### ►► Filtro carburante

#### Modelli con sistema promemoria manutenzione

Il filtro carburante deve essere sostituito in base alle indicazioni del promemoria manutenzione.



## Rigenerazione del DPF (filtro antiparticolato diesel)\*

### Filtro antiparticolato diesel (DPF)

Raccogliere il PM (particolato) contenuto nei gas di scarico. Il DPF è montato nel convertitore catalitico.

#### Funzionamento del DPF

Periodicamente, alle alte temperature del convertitore catalitico, il DPF brucia il PM raccolto durante la guida.

Quando ciò si verifica, è possibile notare la fuoriuscita di fumo bianco dai gas di scarico e un aumento del consumo medio di carburante. Si tratta di una condizione temporanea e normale.

#### Filtro antiparticolato diesel (DPF)

Il DPF deve funzionare a temperature elevate affinché si verifichino le reazioni chimiche. Posto in prossimità di materiale combustibile, può causare incendi. Parcheggiare il veicolo lontano da erba alta, foglie secche o altri materiali infiammabili.

Manutenzione

### Rigenerazione del DPF



Se sul display multi-informazioni viene visualizzato , è necessario rigenerare il DPF:

- Condurre il veicolo alla velocità di 60 km/h o superiore fino a quando il simbolo non scompare.
- Il tempo richiesto per aumentare la temperatura nel convertitore catalitico al fine di bruciare e rimuovere il PM è di 20 minuti.



### ⌘ Rigenerazione del DPF

#### AVVISO

Se il simbolo viene ignorato e non viene eseguita la rigenerazione del DPF, sul display multi-informazioni viene visualizzato il simbolo di allerta DPF. In questo caso, portare il proprio veicolo il prima possibile presso un concessionario. Continuando a ignorare il simbolo di allerta sul display multi-informazioni, il DPF potrebbe ostruirsi con PM e danneggiare gravemente il DPF e i sistemi di controllo delle emissioni.

Per ridurre l'accumulo di PM, utilizzare il carburante diesel raccomandato.

► **Carburante consigliato** P. 523

Il PM viene accumulato nel convertitore catalitico quando si procede a velocità ridotte per un lungo periodo di tempo o per tragitti brevi e frequenti.

Manutenzione

## Sostituzione delle lampadine

### Lampadine fari

Per la sostituzione, utilizzare le lampadine seguenti.

<b>Faro abbagliante:</b>	<b>60 W (HB3 per tipo di lampadina alogena)</b>
<b>Faro anabbagliante:</b>	<b>55 W (H11 per il tipo di lampadina alogena)*</b> <b>35 W (D4S per il tipo ad alta tensione)*</b>

#### Faro abbagliante

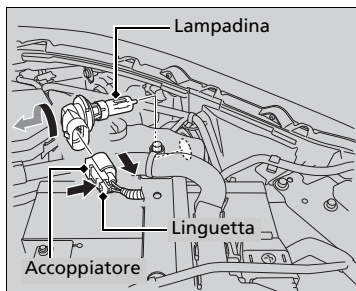

1. Smontare l'accoppiatore.  
▶ Spingere la linguetta per rimuoverlo.
2. Ruotare la vecchia lampadina verso sinistra per rimuoverla.
3. Inserire una nuova lampadina nel complessivo faro e ruotarla verso destra.
4. Inserire l'accoppiatore nel connettore della lampadina.

#### Fari anabbaglianti

##### Modello con fari anabbaglianti ad alta tensione

L'alta tensione può rimanere nel circuito per un lungo periodo di tempo successivo allo spegnimento delle luci. Non tentare di ispezionare o sostituire le lampadine ad alta tensione. Richiedere a un concessionario di ispezionare e sostituire i fari anabbaglianti.

#### » Lampadine fari

##### AVVISO

Quando accese, le lampadine alogene raggiungono temperature estremamente elevate. Olio, sudore o graffi sul vetro possono causare il surriscaldamento e lo scoppio della lampadina.

L'orientamento dei fari è impostato in fabbrica e non necessita regolazioni. Tuttavia, se si trasportano regolarmente oggetti pesanti nel bagagliaio, far regolare nuovamente l'orientamento dal concessionario o da un tecnico qualificato.

HB3 e H11 sono lampadine di tipo alogeno. Quando si sostituisce una lampadina alogena, afferrarla dalla base ed evitare che il vetro venga a contatto con la cute od oggetti duri. Se si tocca il vetro, pulirlo con alcol denaturato e un panno pulito.

►► Sostituzione delle lampadine ► Lampadine delle luci di posizione e delle luci per marcia diurna

Modello con fari anabbaglianti alogeni

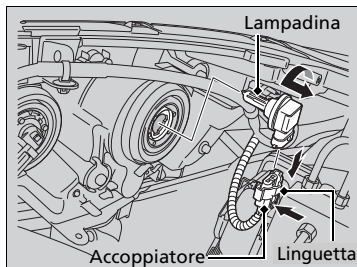

1. Smontare l'accoppiatore.  
► Spingere la linguetta per rimuoverlo.
2. Ruotare la vecchia lampadina verso sinistra per rimuoverla.
3. Inserire una nuova lampadina nel complessivo fari e ruotarla verso destra.
4. Inserire l'accoppiatore nel connettore della lampadina.

## Lampadine delle luci di posizione e delle luci per marcia diurna

Le lampadine delle luci di posizione e delle luci per marcia diurna sono di tipo a LED. Far eseguire l'ispezione e la sostituzione del gruppo ottico da un concessionario Honda autorizzato.

►► Sostituzione delle lampadine ► Lampadine indicatori di direzione anteriori

## Lampadine indicatori di direzione anteriori

Per la sostituzione, utilizzare le lampadine seguenti.

**Indicatori di direzione anteriori: 21 W (Ambra)**

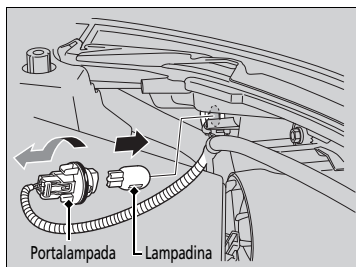

1. Ruotare il portalampada verso sinistra e rimuoverlo.
2. Smontare la vecchia lampadina e inserire la nuova.

## Lampadine delle luci adattive di svolta \*

Le lampadine delle luci adattive di svolta sono di tipo a LED. Far eseguire l'ispezione e la sostituzione del gruppo ottico da un concessionario Honda autorizzato.

## Lampadine degli indicatori di direzione laterali/ indicatori di emergenza

Gli specchietti retrovisori esterni sono dotati di indicatori di direzione laterali. Far eseguire l'ispezione e la sostituzione del gruppo ottico da un concessionario Honda autorizzato.

## Lampadine fendinebbia\*

Per la sostituzione, utilizzare le lampadine seguenti.

**Fendinebbia: 35W (H8 per tipo di lampadina alogena)**

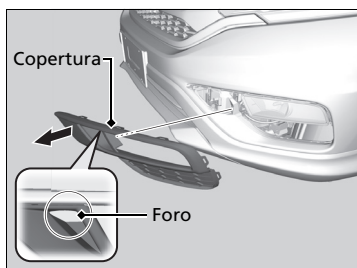

1. Premere il foro della copertura con il dito, quindi procedere con la rimozione.

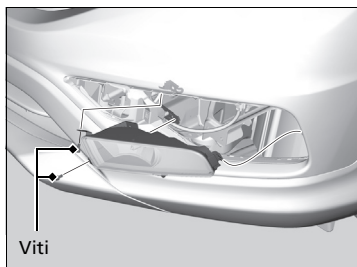

2. Rimuovere le viti con un cacciavite a testa Phillips ed estrarre con cautela il gruppo fendinebbia dal paraurti.

\* Non disponibile su tutti i modelli

### ►► Lampadine fendinebbia\*

#### AVVISO

Quando accese, le lampadine alogene raggiungono temperature estremamente elevate. Olio, sudore o graffi sul vetro possono causare il surriscaldamento e lo scoppio della lampadina.

I fendinebbia sono costituiti da lampadine alogene. Quando si sostituisce una lampadina, afferrarla dall'alloggiamento in plastica ed evitare che il vetro entri in contatto con la cute o con oggetti duri. Se si tocca il vetro, pulirlo con alcol denaturato e un panno pulito.

►► Sostituzione delle lampadine ► Lampadine fendinebbia \*

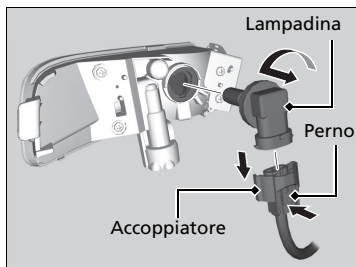

3. Spingere la linguetta per rimuovere l'accoppiatore.
4. Ruotare la vecchia lampadina verso sinistra per rimuoverla.
5. Inserire una nuova lampadina.

Manutenzione

## Lampadine delle luci di retromarcia e degli indicatori di direzione posteriori

Per la sostituzione, utilizzare le lampadine seguenti.

<b>Luce retromarcia:</b>	<b>21 W</b>
<b>Indicatore di direzione posteriore:</b>	<b>21 W (Ambr)</b>

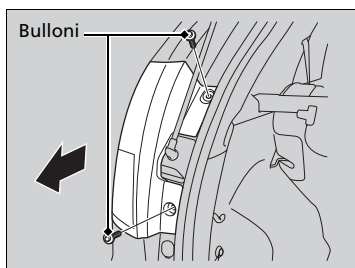

1. Utilizzare un cacciavite a testa Phillips per rimuovere i bulloni.
2. Estrarre il complessivo luci dal montante posteriore.

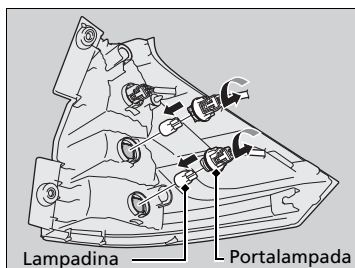

3. Ruotare il portalampada verso sinistra e rimuoverlo. Rimuovere la vecchia lampadina.
4. Inserire una nuova lampadina.



►► Sostituzione delle lampadine ► Lampadine luci di stop/posizione posteriori

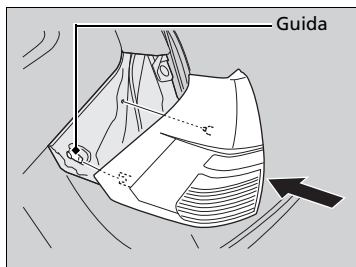

5. Reinstallare il complessivo luci facendolo scorrere sulla guida della carrozzeria.

## Lampadine luci di stop/posizione posteriori

Le lampadine delle luci freno/di posizione posteriori sono di tipo a LED. Far eseguire l'ispezione e la sostituzione del gruppo ottico da un concessionario Honda autorizzato.

Manutenzione

## Lampadine luce targa posteriore

Per la sostituzione, utilizzare le lampadine seguenti.

**Luce targa posteriore: 5 W**

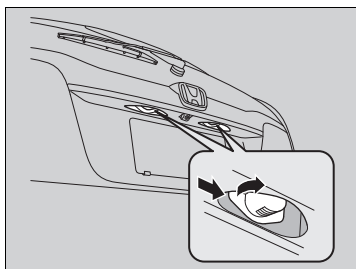

1. Spingere verso destra il bordo sinistro del vetro ed estrarre il complessivo luce targa.

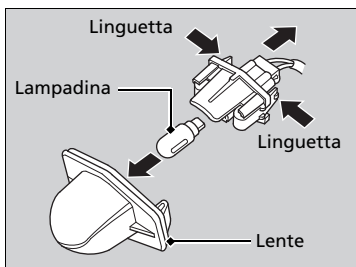

2. Spingere le linguette per rimuovere la lente.
3. Rimuovere la vecchia lampadina.
4. Inserire una nuova lampadina.

## Lampadina terza luce stop

La lampadina della terza luce stop è di tipo a LED. Far eseguire l'ispezione e la sostituzione del gruppo ottico da un concessionario Honda autorizzato.

►► Sostituzione delle lampadine ►► Retronebbia

## Retronebbia

Per la sostituzione, utilizzare le lampadine seguenti.

**Retronebbia: 21 W**



Versione con guida a sinistra

1. Utilizzare un cacciavite a testa Phillips per rimuovere i bulloni.
2. Rimuovere il coperchio.

Manutenzione



**Tutti i modelli**

3. Ruotare il portalamпада verso sinistra e rimuoverlo. Rimuovere la vecchia lampadina.
4. Inserire una nuova lampadina.

►► Sostituzione delle lampadine ► Altre lampadine luci

## Altre lampadine luci

### Lampadina plafoniera

Per la sostituzione, utilizzare le lampadine seguenti.

**Plafoniera: 8 W**

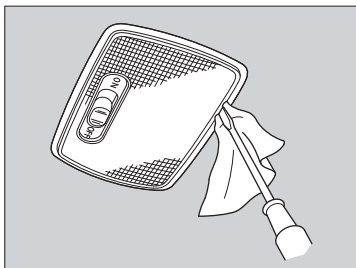

1. Far leva sul bordo del coperchio con un cacciavite a lama piatta per rimuoverlo.
  - Avvolgere il cacciavite con un panno per evitare graffi.

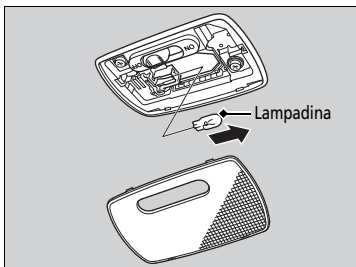

2. Smontare la vecchia lampadina e inserire la nuova.

### Lampadine luci di lettura

Per la sostituzione, utilizzare le lampadine seguenti.

**Luce di lettura: 8 W**

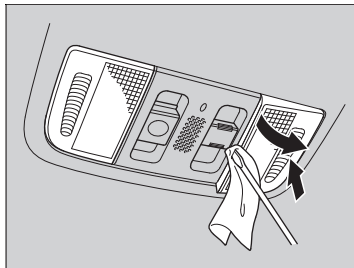

1. Far leva sul bordo del coperchio con un cacciavite a lama piatta per rimuoverlo.
  - Avvolgere il cacciavite con un panno per evitare graffi.

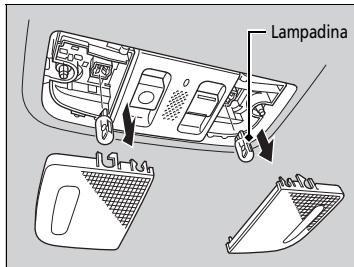

2. Smontare la vecchia lampadina e inserire la nuova.

### Lampadine luci specchio di cortesia\*

Per la sostituzione, utilizzare le lampadine seguenti.

**Luce specchio di cortesia: 2 W**

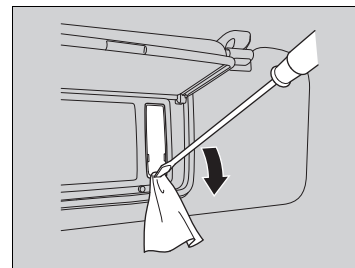

1. Far leva sul bordo del coperchio con un cacciavite a lama piatta per rimuoverlo.
  - Avvolgere il cacciavite con un panno per evitare graffi.

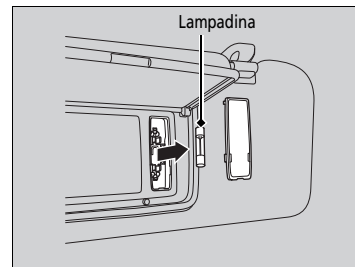

2. Smontare la vecchia lampadina e inserire la nuova.

### ■ Lampadina luce bagagliaio

Per la sostituzione, utilizzare le lampadine seguenti.

**Luce bagagliaio: 8 W**

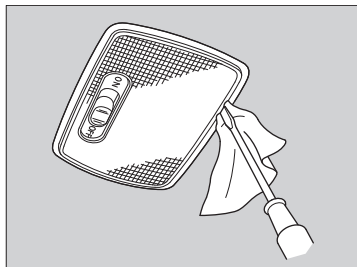

1. Far leva sul bordo del coperchio con un cacciavite a lama piatta per rimuoverlo.  
► Avvolgere il cacciavite con un panno per evitare graffi.

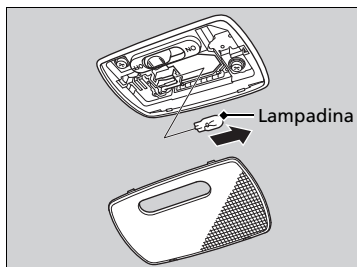

2. Smontare la vecchia lampadina e inserire la nuova.

\* Non disponibile su tutti i modelli

### ■ Lampadina luce cassetto portaoggetti\*

Per la sostituzione, utilizzare le lampadine seguenti.

**Luce cassetto portaoggetti: 3,4 W**

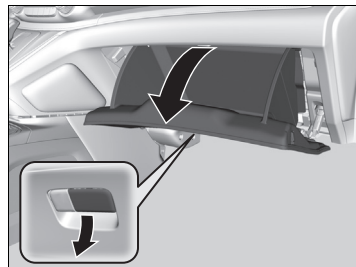

1. Aprire il cassetto portaoggetti.

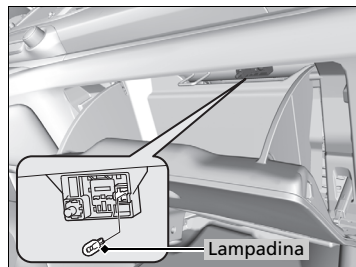

2. Smontare la vecchia lampadina e inserire la nuova.

## Controllo e manutenzione delle spazzole tergicristalli

### Controllo delle spazzole tergicristalli

Se usurata, la gomma della spazzola tergicristallo lascia delle striature e la superficie dura della spazzola potrebbe graffiare il vetro del parabrezza.

### Sostituzione della gomma della spazzola tergicristallo

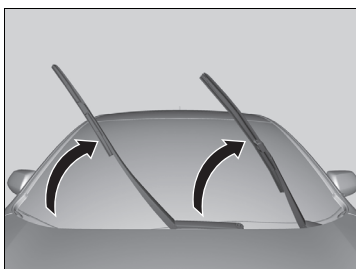

1. Sollevare prima il braccio tergicristallo lato guida, quindi il braccio lato passeggero.

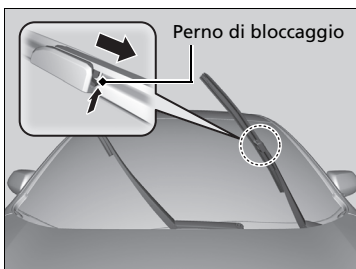

2. Spingere il perno di bloccaggio verso l'alto.
3. Estrarre la spazzola facendola scorrere dal braccio tergicristallo.

#### » Sostituzione della gomma della spazzola tergicristallo

##### AVVISO

Non abbassare la spazzola tergicristallo in quanto si potrebbe danneggiare il parabrezza.

Manutenzione

►► **Controllo e manutenzione delle spazzole tergicristalli** ►► **Sostituzione della gomma della spazzola tergicristallo**

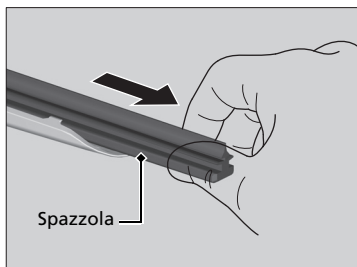

**4.** Estrarre la spazzola facendola scorrere dalla relativa sede tirando l'estremità ad aletta.

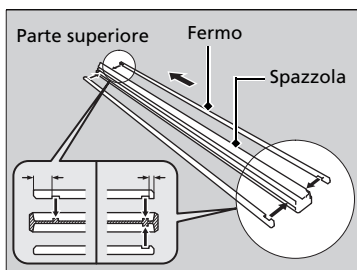

**5.** Rimuovere il fermo dalla spazzola in gomma smontata, quindi montare una nuova spazzola in gomma.

► Allineare correttamente la sporgenza in gomma alle scanalature del fermo.

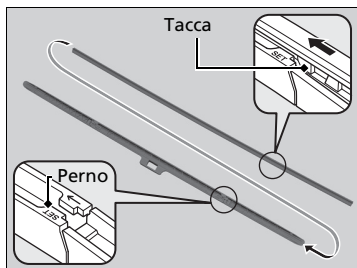

**6.** Inserire la nuova spazzola tergicristallo facendola scorrere nella relativa sede dalla parte inferiore.

► Il perno sulla spazzola deve inserirsi nella tacca sulla spazzola tergicristallo.

**7.** Inserire la spazzola tergicristallo facendola scorrere sul braccio tergicristallo, quindi spingere verso il basso il perno di bloccaggio.

**8.** Abbassare prima il braccio tergicristallo lato guida, quindi il braccio lato passeggero.

Manutenzione



►► Controllo e manutenzione delle spazzole tergilicristalli ► Sostituzione della gomma della spazzola tergilicristallo

## Sostituzione della gomma della spazzola tergilicristallo

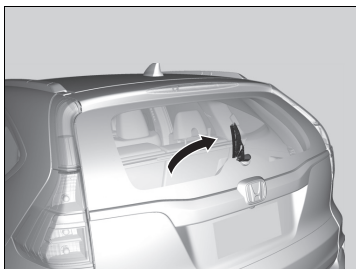

1. Tenere sollevato il braccio tergilicristallo.



2. Tirare il perno di bloccaggio verso l'alto e rilasciare il braccio del tergilicristallo.

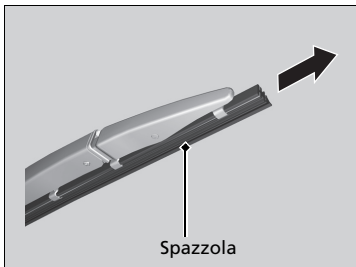

3. Estrarre la spazzola tergilicristallo facendola scorrere dall'estremità con l'incavo.

### ►► Sostituzione della gomma della spazzola tergilicristallo

#### AVVISO

Non lasciar cadere il braccio tergilicristallo in quanto si potrebbe danneggiare il parabrezza.

Manutenzione

►► **Controllo e manutenzione delle spazzole tergicristallo** ►► **Sostituzione della gomma della spazzola tergicristallo**

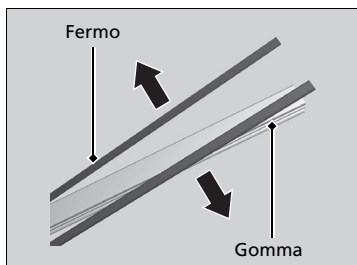

**4.** Rimuovere i fermi dalla spazzola tergicristallo e montarli su una nuova spazzola in gomma.

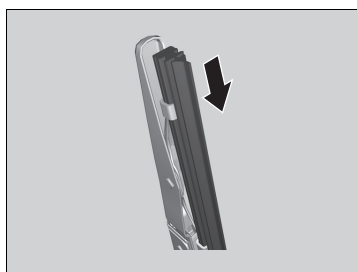

**5.** Inserire la spazzola tergicristallo facendola scorrere nella relativa sede.  
► Accertarsi che sia innestata saldamente, quindi installare il complessivo spazzola tergicristallo sul braccio del tergicristallo.

Manutenzione

# Controllo e manutenzione degli pneumatici

## Controllo degli pneumatici

Per garantire il funzionamento in sicurezza del veicolo, gli pneumatici devono essere del tipo e delle dimensioni corrette, in buono stato con battistrada appropriato e adeguatamente gonfiati.

### ■ Linee guida per il gonfiaggio

Pneumatici correttamente gonfiati garantiscono la migliore combinazione di tenuta di strada, durata del battistrada e comfort. Per la pressione specificata, fare riferimento all'etichetta sul montante portiera lato guida.

Pneumatici sgonfi possono usurarsi in modo irregolare, compromettendo la tenuta di strada e il risparmio consumo di carburante, e inoltre sono più facilmente soggetti a rottura a causa del surriscaldamento.

Il gonfiaggio eccessivo degli pneumatici può causare una guida difficoltosa, maggiormente soggetta ai pericoli della strada, e un'usura non uniforme.

Controllare gli pneumatici ogni giorno prima di mettersi alla guida. Se uno pneumatico risulta più sgonfio degli altri, controllare la pressione con un manometro idoneo.

Almeno una volta al mese o prima di un lungo viaggio, misurare la pressione di tutti gli pneumatici, incluso il ruotino di scorta, con un manometro\*. Anche pneumatici in buono stato possono perdere da 0,1 a 0,2 bar al mese.

### ■ Linee guida di ispezione

Ad ogni controllo della pressione, esaminare anche gli pneumatici stessi e gli steli delle valvole. Verificare:

- La presenza di eventuali protuberanze o rigonfiamenti sul fianco dello pneumatico o sul battistrada. Se si rilevano tagli, lacerazioni o spaccature all'interno dello pneumatico, sostituirlo. Sostituirlo se la tela o la tortiglia sono visibili.
- Rimuovere eventuali corpi estranei e verificare che non ci siano perdite di aria.
- Presenza di usura irregolare del battistrada. Far controllare l'allineamento ruote da un concessionario.
- Presenza di usura eccessiva del battistrada.
  - ☒ **Indicatori di usura** P. 581
- Spaccature o altri danni intorno allo stelo della valvola.

\* Non disponibile su tutti i modelli

### ☒ Controllo degli pneumatici

## ⚠ ATTENZIONE

La guida con pneumatici eccessivamente usurati o sgonfi può causare incidenti con rischio di gravi lesioni o morte.

Seguire tutte le istruzioni fornite nel presente Manuale utente relative al gonfiaggio e alla manutenzione degli pneumatici.

Misurare la pressione dell'aria quando gli pneumatici sono freddi. Ovvero, dopo che il veicolo è rimasto in sosta per almeno 3 ore o è stato guidato per meno di 1,6 Km. Se necessario, aggiungere o rimuovere l'aria fino a quando non si raggiunge la pressione specificata.

Se il controllo viene effettuato con gli pneumatici caldi, la pressione rilevata potrebbe essere di 0,3–0,4 bar superiore a quella misurata con gli pneumatici freddi.

Ogni volta che viene regolata la pressione degli pneumatici, è necessario eseguire la taratura del sistema avviso perdita di pressione.

☒ **Taratura del sistema avviso perdita di pressione** P. 484

Far controllare gli pneumatici da un concessionario se durante la guida si avvertono vibrazioni costanti. Pneumatici nuovi o sostituiti e rimontati devono essere sottoposti a equilibratura adeguata.

## Indicatori di usura

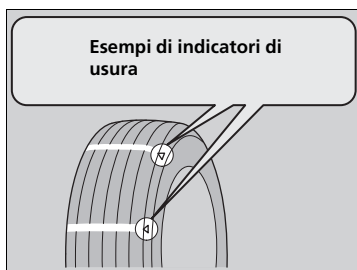

La scanalatura in cui si trova l'indicatore di usura del battistrada è meno profonda di 1,6 mm rispetto al resto della superficie dello pneumatico. Se il battistrada è usurato al punto tale che l'indicatore è visibile, sostituire lo pneumatico. **Pneumatici consumati hanno scarsa aderenza su strade bagnate.**

## Durata degli pneumatici

La durata dello pneumatico dipende da numerosi fattori, tra i quali lo stile di guida, le condizioni stradali, il carico del veicolo, la pressione di gonfiaggio, la manutenzione, la velocità e le condizioni ambientali (anche nel caso di pneumatici non utilizzati).

Oltre alle ispezioni regolari e alla manutenzione della pressione di gonfiaggio, si consiglia di effettuare un'ispezione annuale dopo i primi cinque anni di vita dello pneumatico. Tutti gli pneumatici, compreso il ruotino di scorta\*, devono essere messi fuori servizio dopo 10 anni dalla data di fabbricazione, a prescindere dalle condizioni e dallo stato di usura.

\* Non disponibile su tutti i modelli

►► Controllo e manutenzione degli pneumatici ► Sostituzione di pneumatico e ruota

## Sostituzione di pneumatico e ruota

Sostituire gli pneumatici con un tipo equivalente per dimensioni, indice di carico, indice di velocità e pressione nominale massima a freddo (come indicato sul fianco dello pneumatico). L'uso di pneumatici di dimensioni o struttura diverse può causare un funzionamento irregolare dell'ABS, del sistema di controllo della stabilità (VSA), del sistema di assistenza partenza in salita e del sistema AWD.

Si consiglia di sostituire tutti e quattro gli pneumatici contemporaneamente. Se ciò non è possibile, sostituire quelli anteriori e quelli posteriori a coppia.

Assicurarsi che le specifiche delle ruote corrispondano a quelle previste per le ruote originali.

►► Sostituzione di pneumatico e ruota

### **ATTENZIONE**

Il montaggio di pneumatici del tipo non corretto sul veicolo può compromettere la tenuta di strada e la stabilità e causare incidenti con rischio di gravi lesioni o morte.

Utilizzare pneumatici del tipo e delle dimensioni raccomandate nella relativa etichetta informativa presente sul veicolo.

Manutenzione

## Rotazione pneumatici

La rotazione degli pneumatici in base alla tabella di manutenzione contribuisce a distribuire l'usura in modo più uniforme e aumenta la durata degli stessi.

### Schema di rotazione degli pneumatici del veicolo

Ruotare gli pneumatici come mostrato qui.

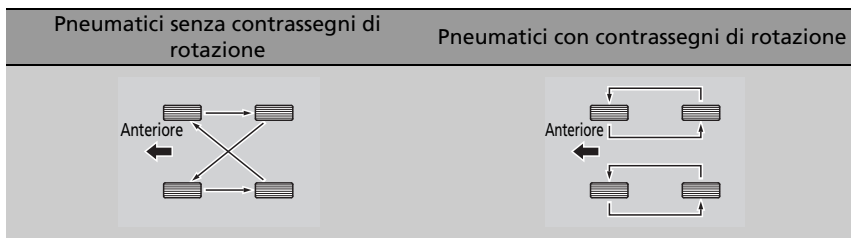

### Rotazione pneumatici

Negli pneumatici con scolpitura battistrada direzionale, la rotazione non deve essere eseguita da un lato all'altro ma tra anteriore e posteriore.

Gli pneumatici direzionali devono essere montati con il contrassegno di rotazione rivolto in avanti, come illustrato di seguito.

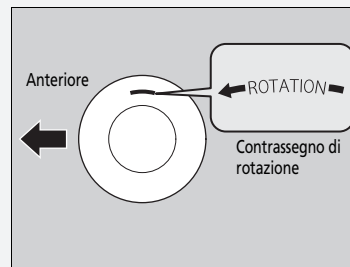

Quando gli pneumatici vengono ruotati, assicurarsi che venga controllata anche la pressione.

Ogni volta che viene eseguita la rotazione degli pneumatici, è necessario eseguire la taratura del sistema avviso perdita di pressione.

► **Taratura del sistema avviso perdita di pressione** P. 484

►► **Controllo e manutenzione degli pneumatici** ► **Dispositivi di trazione da neve**

## Dispositivi di trazione da neve

Se si guida su superfici stradali innevate o ghiacciate, montare pneumatici invernali o catene per pneumatici; ridurre la velocità e mantenere una distanza sufficiente dagli altri veicoli.

Per evitare slittamenti, prestare particolare attenzione quando si sterza o si azionano i freni.

Utilizzare catene per pneumatici, pneumatici invernali o pneumatici per tutte le stagioni quando necessario o in conformità alle disposizioni di legge.

Durante il montaggio, attenersi a quanto segue.

Per gli pneumatici invernali:

- Selezionare pneumatici con dimensioni e indice di carico equivalenti a quelli dello pneumatico originale.
- Montare gli pneumatici su tutte e quattro le ruote.

Per le catene per pneumatici:

- Rivolgersi al concessionario prima di acquistare le catene per il veicolo.
- Montarle solo sugli pneumatici anteriori.
- A causa della distanza limitata degli pneumatici del veicolo in questione, si consiglia vivamente di utilizzare le catene riportate di seguito:

Dimensioni pneumatici originali*1	Tipo catena
<b>225/65R17 102H</b>	<b>RUD matic CLASSIC V 19643</b>
<b>225/60R18 100H</b>	<b>RUD matic CLASSIC V 19642</b>

\* 1: Le dimensioni degli pneumatici originali sono indicate nell'etichetta informativa degli pneumatici situata sul montante portiera lato guida.

- Attenersi alle istruzioni di montaggio del produttore delle catene. Montarle in modo che aderiscano il più possibile.
- Controllare che le catene non entrino in contatto con le tubazioni dei freni o le sospensioni.
- Guidare a velocità moderata.

►► **Dispositivi di trazione da neve**

### ⚠ **ATTENZIONE**

**L'uso di catene errate o non montate correttamente può danneggiare le tubazioni dei freni e causare incidenti con il rischio di lesioni personali gravi o morte.**

**Per la selezione e l'uso delle catene per pneumatici, attenersi alle istruzioni fornite nel presente Manuale utente.**

#### **AVVISO**

I dispositivi di trazione di dimensioni errate o non montati correttamente possono danneggiare le tubazioni freni, le sospensioni, la carrozzeria e le ruote del veicolo. Fermarsi se urtano contro un parte qualsiasi del veicolo.

In conformità alle direttive CEE per gli pneumatici, in caso di utilizzo di pneumatici invernali, se la velocità massima prevista del veicolo è superiore a quella consentita con gli pneumatici invernali è necessario apporre un adesivo con la velocità massima consentita per tali pneumatici in modo che sia ben visibile al conducente. L'adesivo è disponibile presso il concessionario degli pneumatici. Per eventuali domande, rivolgersi al concessionario.

Se si montano le catene per pneumatici, attenersi alle istruzioni del produttore delle catene relative ai limiti operativi del veicolo.

Utilizzare catene per pneumatici solo in caso di emergenza o se imposte dalle normative locali per la circolazione in determinate zone.

Prestare la massima attenzione durante la guida con catene per pneumatici su neve o ghiaccio. Potrebbero infatti avere una tenuta di strada meno prevedibile di pneumatici invernali senza catene.

## Batteria

### Controllo della batteria

Controllare mensilmente i terminali della batteria per verificare che non siano corrosi.

Se la batteria del veicolo si scollega o si scarica completamente:

- L'impianto stereo è disattivato.
  - **Riattivazione dell'impianto stereo** P. 244
- L'orologio si reimposta.
  - **Orologio** P. 156
- Il sistema di navigazione è disattivato. Sarà necessario un codice PIN.
  - **Consultare il manuale del sistema di navigazione.**

#### Batteria

### ⚠ATTENZIONE

La batteria sprigiona gas idrogeno esplosivo durante il normale funzionamento.

La presenza di scintille o fiamme libere può fare esplodere la batteria con una forza tale da provocare gravi lesioni o la morte.

Tenere lontano dalla batteria scintille, fiamme vive o sigarette.

Indossare indumenti di protezione e una visiera oppure fare eseguire la manutenzione della batteria da un tecnico specializzato.

### ⚠ATTENZIONE

La batteria contiene acido solforico (elettrolito) altamente corrosivo e nocivo.

Il contatto dell'elettrolito con gli occhi o la pelle può causare gravi lesioni. Indossare occhiali e indumenti di protezione durante gli interventi sulla batteria o nell'area circostante.

Se ingerito, l'elettrolito può causare avvelenamento grave qualora non si intraprendano immediate azioni curative.

TENERE FUORI DALLA PORTATA DEI BAMBINI

Manutenzione



►► Batteria ► Caricamento della batteria

## Caricamento della batteria

Scollegare entrambi i cavi della batteria per prevenire danni al sistema elettrico del veicolo. Scollegare sempre prima il cavo negativo (-) e ricollegarlo per ultimo.

## Sostituzione della batteria

Per la rimozione e la sostituzione della batteria, attenersi alle precauzioni di sicurezza previste per la manutenzione e alle avvertenze relative al controllo della batteria per impedire rischi potenziali.

► **Sicurezza durante la manutenzione** P. 529

► **Controllo della batteria** P. 585

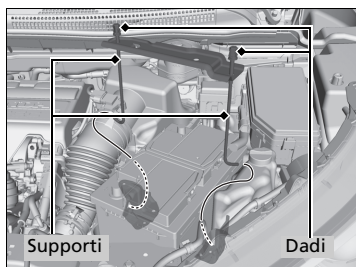
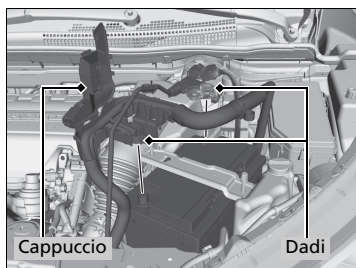

1. Ruotare il commutatore di accensione su BLOCCO **0**\*1. Aprire il cofano.
2. Allentare il dado sul cavo negativo della batteria e scollegare il cavo dal terminale negativo (-).
3. Aprire il cappuccio del terminale positivo della batteria. Allentare il dado sul cavo positivo della batteria e scollegare il cavo dal terminale positivo (+).
4. Allentare il dado su ciascun lato della staffa della batteria con una chiave.
5. Estrarre l'estremità inferiore di ciascun supporto batteria dal foro sulla base della stessa e rimuovere la staffa e i supporti.

\*1: I modelli con sistema di accesso senza chiavi sono dotati di un pulsante **ENGINE START/STOP** invece che di un commutatore di accensione.

►► Batteria

### Procedure di emergenza

**Occhi:** Lavare con acqua contenuta in una tazza o un contenitore per almeno 15 minuti. (L'acqua sotto pressione può danneggiare gli occhi.) Chiamare subito un medico.

**Pelle:** Rimuovere eventuali indumenti contaminati. Lavare la pelle con grandi quantità di acqua. Chiamare subito un medico.

**Ingestione:** Bere acqua o latte. Chiamare subito un medico.

Se è presente corrosione, pulire i terminali della batteria utilizzando una soluzione di lievito in polvere e acqua. Sciacquare i terminali con acqua. Asciugare la batteria con un panno/straccio. Applicare grasso sui terminali per prevenire la corrosione.

►► Sostituzione della batteria

### AVVISO

Lo smaltimento non corretto delle batterie può essere nocivo per l'ambiente e per la salute. Attendersi sempre alle disposizioni locali per lo smaltimento della batteria.

Questo simbolo sulla batteria indica che il prodotto non può essere trattato come rifiuto domestico.



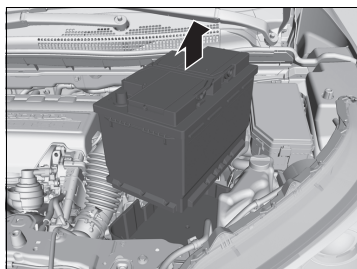

6. Estrarre la batteria con cautela.

#### ► Sostituzione della batteria

Scollegare sempre prima il cavo negativo (-) e ricollegarlo per ultimo.

##### Modelli con arresto automatico del motore al minimo

La batteria montata su questo veicolo è progettata in modo specifico per il modello con arresto automatico del motore al minimo. L'utilizzo di una batteria diversa dal tipo specificato potrebbe accorciarne la durata utile e impedire l'attivazione dell'arresto automatico del motore al minimo. Se è necessario sostituire la batteria, assicurarsi di aver scelto il tipo specificato. Contattare il concessionario per ulteriori dettagli.

► Specifiche P. 652, 655

►► Batteria ► Etichetta batteria

## Etichetta batteria

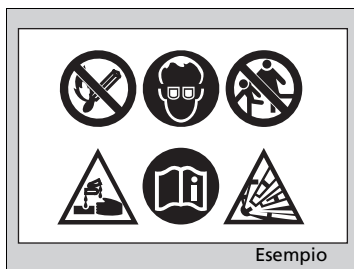

### Etichetta batteria

#### PERICOLO

- Tenere fiamme e scintille lontano dalla batteria. La batteria produce gas che possono causare esplosioni.
- Quando si maneggia la batteria, indossare guanti in gomma e protezioni per gli occhi in quanto il contatto con l'elettrolito potrebbe causare ustioni o perdita della vista.
- Non consentire mai ai bambini di maneggiare la batteria. Accertarsi che chiunque maneggi la batteria abbia una conoscenza adeguata dei pericoli e delle procedure di utilizzo corrette.
- Maneggiare l'elettrolito della batteria con estrema cautela in quanto contiene acido solforico diluito. Il contatto con gli occhi o la pelle può causare ustioni o perdita della vista.
- Leggere attentamente questo manuale e assicurarsi di averlo compreso prima di maneggiare la batteria. L'inosservanza di tali istruzioni può causare lesioni personali e danni al veicolo.
- Non utilizzare la batteria se il livello di elettrolito è pari o inferiore al livello raccomandato. L'uso della batteria con un livello basso di elettrolito può causarne l'esplosione, con conseguenti lesioni gravi.

Manutenzione

## Procedure ordinarie sul telecomando

### Sostituzione della batteria del pulsante

Se premendo il pulsante la spia non si accende, sostituire la batteria.

#### Chiave retrattile\*

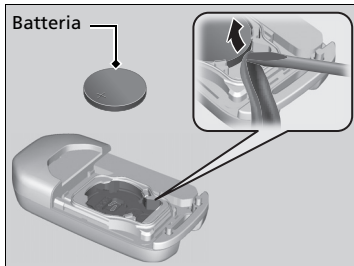
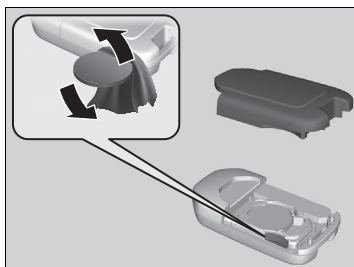

#### Tipo di batteria: CR2032

1. Rimuovere la metà superiore del coperchio facendo leva con cautela su un'estremità con una moneta.  
▶ Avvolgere la moneta con un panno per evitare di graffiare la chiave retrattile.
2. Rimuovere la batteria a bottone con il cacciavite a lama piatta di piccole dimensioni.
3. Accertarsi di montare la nuova batteria con la polarità corretta.

#### Sostituzione della batteria del pulsante

##### AVVISO

Lo smaltimento non corretto delle batterie danneggia l'ambiente. Attenersi sempre alle disposizioni locali per lo smaltimento della batteria.

Questo simbolo sulla batteria indica che il prodotto non può essere trattato come rifiuto domestico.



Le batterie di ricambio sono disponibili in commercio o presso il concessionario.

\* Non disponibile su tutti i modelli

SEGUE

Manutenzione

589

►► Procedure ordinarie sul telecomando ► Sostituzione della batteria del pulsante

### Comando a distanza\*



**Tipo di batteria: CR2032**

1. Rimuovere la chiave incorporata.
2. Rimuovere la metà superiore sollevando facendo leva con cautela su un'estremità con una moneta.
  - Rimuovere con cautela per evitare di perdere i pulsanti.
  - Avvolgere la moneta con un panno per evitare graffi del comando a distanza.
3. Accertarsi di montare la nuova batteria con la polarità corretta.

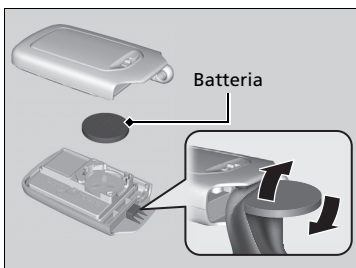

Manutenzione

## Manutenzione del sistema di climatizzazione \*

Modelli con HFO-1234yf (R-1234yf)

### Climatizzatore

Per un funzionamento corretto e sicuro del sistema di climatizzazione, la manutenzione dell'impianto refrigerante deve essere effettuata solo da un tecnico qualificato.

Non riparare o sostituire l'evaporatore del climatizzatore (serpentina di raffreddamento) con uno rimosso da un veicolo usato o recuperato.

#### ☒ Climatizzatore

##### AVVISO

La fuoriuscita di refrigerante può essere nociva per l'ambiente.

Per evitare la fuoriuscita, non sostituire mai l'evaporatore con uno rimosso da un veicolo usato o recuperato.

Il refrigerante presente nell'impianto di condizionamento aria del veicolo è infiammabile e, se non vengono seguite le procedure corrette, durante le operazioni di manutenzione può prendere fuoco.

L'etichetta del climatizzatore è apposta sotto il cofano:



⚠ : Avvertenza

🔥 : Refrigerante infiammabile

🔧 : Per la manutenzione è necessario l'intervento di un tecnico qualificato

⚙ : Impianto di condizionamento aria

\* Non disponibile su tutti i modelli

Manutenzione

►► Manutenzione del sistema di climatizzazione\* ► Filtro antipolvere e antipolline

## Filtro antipolvere e antipolline

### Quando sostituire il filtro antipolvere e antipolline

Sostituire il filtro antipolvere e antipolline in base alla tabella di manutenzione prevista per il veicolo. Si raccomanda di sostituire il filtro anche prima se il veicolo viene utilizzato in ambienti polverosi.

▣ **Tabella di manutenzione\*** P. 536

### Procedura di sostituzione del filtro antipolvere e antipolline

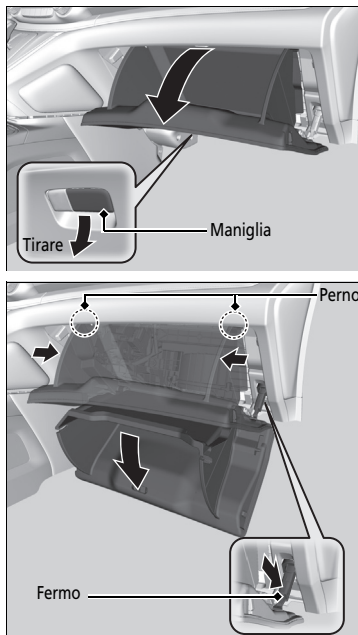

1. Aprire il cassetto portaoggetti.
2. Disinserire i due perni esercitando una pressione su ciascun pannello laterale, quindi spingere il fermo verso il basso.
3. Estrarre il cassetto portaoggetti ruotandolo.

\* Non disponibile su tutti i modelli

### ▣ Filtro antipolvere e antipolline

L'utilizzo di un deodorante per ambienti potrebbe ridurre l'effetto del filtro antipolvere e antipolline e ridurne la durata.

Se il flusso di aria proveniente dal sistema di climatizzazione\* si riduce notevolmente e i finestrini si appannano facilmente, potrebbe essere necessario sostituire il filtro.

Il filtro antipolvere e antipolline raccoglie il polline, la polvere e gli altri detriti presenti nell'aria.

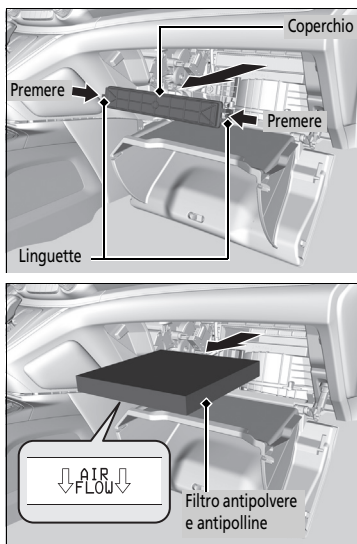

4. Premere le linguette presenti sugli angoli del coperchio della scatola del filtro e rimuoverlo.

5. Rimuovere il filtro dalla scatola.  
6. Montare il nuovo filtro nella scatola.  
► Posizionarlo in modo che la freccia **AIR FLOW** sia rivolta verso il basso.

#### ▣ Filtro antipolvere e antipolline

Se non si è sicuri della procedura da eseguire per la sostituzione del filtro antipolvere e antipolline, farlo sostituire da un concessionario.



## Pulizia

### Manutenzione dell'abitacolo

Per rimuovere la polvere, utilizzare un aspirapolvere prima di un panno. Utilizzare un panno inumidito con una soluzione di detergente delicato e acqua calda per rimuovere lo sporco. Utilizzare un panno pulito per eliminare i residui di detergente.

#### ■ Pulizia delle cinture di sicurezza

Utilizzare una spazzola morbida e una soluzione di sapone delicato e acqua calda per pulire le cinture di sicurezza. Far asciugare le cinture all'aria. Strofinare le aperture degli ancoraggi delle cinture di sicurezza con un panno pulito.

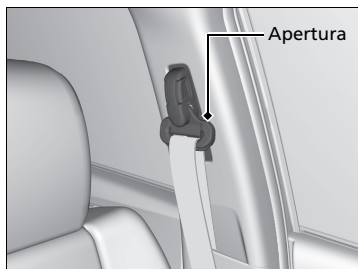

Manutenzione

#### ■ Pulizia dei finestrini

Strofinare utilizzando un detergente per vetri.

#### ▣ Manutenzione dell'abitacolo

Non versare liquidi all'interno del veicolo. Se i liquidi penetrano nei dispositivi e negli impianti elettrici, questi potrebbero funzionare in modo errato.

Non utilizzare spray a base di silicone sui dispositivi elettrici, quali i dispositivi audio e gli interruttori. Ciò potrebbe causare il malfunzionamento dei componenti o un incendio all'interno del veicolo.

Se accidentalmente viene utilizzato uno spray al silicone su un dispositivo elettrico, rivolgersi al concessionario.

A seconda della composizione, sostanze chimiche e deodoranti liquidi possono causare scolorimento, raggrinzamento e screpolature dei tessuti e dei componenti a base di resina.

Non utilizzare solventi organici o alcalinici, ad esempio benzene o benzina.

Dopo aver utilizzato sostanze chimiche, rimuoverle delicatamente utilizzando un panno asciutto.

Non collocare panni usati e non lavati su tessuti o componenti a base di resina per lunghi periodi.

Fare attenzione a non lasciare fuoriuscire deodorante per ambienti di tipo liquido.

#### ▣ Pulizia dei finestrini

All'interno del lunotto sono montati dei cavi. Per non danneggiarli, strofinare lungo la direzione dei cavi con un panno morbido.

### ■ Tappetini pianale (opzionali)

I tappetini pianale anteriori si agganciano agli ancoraggi sul pianale e ciò ne impedisce lo spostamento in avanti. Per rimuovere un tappetino per la pulizia, ruotare la manopola di ancoraggio nella posizione di sblocco. Quando si riposiziona il tappetino dopo la pulizia, ruotare le manopole nella posizione di blocco.

**Non collocare tappetini pianale aggiuntivi al di sopra dei tappetini già fissati.**

### ■ Manutenzione della vera pelle\*

Aspirare frequentemente polvere e detriti dalla pelle. Prestare particolare attenzione a pieghe e cuciture. Pulire la pelle con un panno morbido inumidito con una soluzione al 90% di acqua e 10% di detergente neutro. Quindi lucidarla con un panno asciutto e pulito. Rimuovere immediatamente eventuale polvere o detriti presenti sulle superfici in pelle.

\* Non disponibile su tutti i modelli

### ▣ Tappetini pianale (opzionali)

Se si utilizzano tappetini pianale diversi da quelli forniti con il veicolo, assicurarsi che siano progettati per il veicolo in uso, montati correttamente e fissati saldamente tramite gli ancoraggi sul pianale.

Posizionare i tappetini pianale del sedile posteriore correttamente. Se non sono posizionati correttamente, i tappetini pianale possono interferire con le funzioni dei sedili anteriori.

Manutenzione

595

►► Pulizia ► Manutenzione degli esterni

## Manutenzione degli esterni

Spolverare la carrozzeria del veicolo al termine della guida.

Verificare regolarmente se le superfici verniciate presentano graffi. I graffi sulle superfici verniciate favoriscono la formazione di ruggine sulla carrozzeria. Riparare immediatamente eventuali graffi sulla carrozzeria.

### Lavaggio del veicolo

Lavare il veicolo di frequente. Lavare inoltre il veicolo nelle seguenti circostanze:

- Se si guida su strade cosparse di sale.
- Se si guida in zone costiere.
- Se vi sono residui di catrame, fuliggine, escrementi di uccelli, insetti o linfa degli alberi sulle superfici verniciate.

### Uso di un sistema di autolavaggio

Ripiegare gli specchietti retrovisori esterni. Attenersi alle istruzioni indicate sul sistema di autolavaggio.

### Uso di attrezzature di lavaggio ad alta pressione

- Mantenere una distanza adeguata tra l'ugello di lavaggio e la carrozzeria del veicolo.
- Fare attenzione in particolare alle aree attorno ai finestrini. Se il getto è troppo vicino al veicolo, l'acqua può penetrare nell'abitacolo.
- Non spruzzare acqua ad alta pressione direttamente nel vano motore. Utilizzare invece acqua a bassa pressione e un detergente neutro.

### ► Lavaggio del veicolo

Non spruzzare acqua nelle bocchette di aspirazione dell'aria o nel vano motore, in quanto si potrebbero causare danni.



### ■ Applicazione di cera

Uno strato abbondante di cera per carrozzeria auto consente di proteggere la vernice del veicolo dagli elementi dannosi. La cera tende a dissolversi nel tempo e in seguito all'esposizione agli agenti atmosferici, pertanto, riapplicarla secondo necessità.

### ■ Manutenzione dei parafanghi e delle altre parti rivestite in resina

Versamenti di benzina, olio, liquido di raffreddamento motore o liquido batteria sui componenti rivestiti in resina può provocare macchie o il distacco del rivestimento. Pulire immediatamente utilizzando un panno morbido e acqua.

### ■ Pulizia dei finestrini

Strofinare utilizzando un detergente per vetri.

### ■ Manutenzione delle ruote in alluminio

L'alluminio è soggetto a deterioramento causato da sale e altri contaminanti della strada.

Utilizzare una spugna e un detergente delicato per eliminarli rapidamente.

Non utilizzare sostanze chimiche aggressive, inclusi alcuni detersivi per ruote disponibili in commercio, o una spazzola a setole dure, in quanto potrebbero danneggiare il rivestimento trasparente dei cerchi in lega che previene la corrosione e l'ossidazione dell'alluminio.

### ►► Applicazione di cera

#### AVVISO

Solventi chimici e detersivi potenti possono danneggiare la vernice, il metallo e la plastica del veicolo. Pulire immediatamente eventuali versamenti.

### ►► Manutenzione dei parafanghi e delle altre parti rivestite in resina

Se si desidera riparare la superficie verniciata dei componenti in resina, richiedere al concessionario di fiducia le informazioni sul materiale di rivestimento idoneo.

►► Pulizia ► Manutenzione degli esterni

### Lenti delle luci esterne appannate

Le lenti interne delle luci esterne (fari, luci freno, ecc.) possono appannarsi temporaneamente se si guida sotto la pioggia o dopo il passaggio all'interno di un autolavaggio.

Potrebbe formarsi della condensa all'interno delle lenti quando è presente una differenza significativa tra la temperatura esterna e quella all'interno della lente (simile all'appannamento dei finestrini del veicolo in condizioni di pioggia). Si tratta di una condizione naturale e non di un problema strutturale delle luci esterne.

Le caratteristiche tecniche della lente potrebbero portare alla formazione di umidità sulla superficie del telaio della lente. Non si tratta di un guasto.

Tuttavia, se si nota un accumulo di acqua notevole o in caso di formazione di gocce d'acqua di dimensioni significative all'interno della lente, far controllare il veicolo da un concessionario.

Manutenzione

## Accessori e modifiche

### Accessori

Durante l'installazione di accessori, controllare quanto segue:

- Non installare accessori sul parabrezza. Possono ostruire la visuale e ritardare la reazione alle condizioni di guida.
- Non montare accessori sulle aree contrassegnate con la dicitura SRS Airbag, sui lati o sul retro dei sedili anteriori, sui montanti anteriori e laterali o vicino ai finestrini.  
Gli accessori montati in queste aree possono interferire con il corretto funzionamento degli airbag del veicolo o possono essere catapultati verso gli occupanti del veicolo in caso di gonfiaggio degli airbag.
- Accertarsi che gli accessori elettronici non sovraccarichino i circuiti elettrici o interferiscano con il corretto funzionamento del veicolo.  
  - ▣ **Fusibili** P. 639
- Prima di montare qualsiasi accessorio elettronico, fare in modo che l'installatore contatti il concessionario per assistenza. Se possibile, fare controllare l'installazione finale dal concessionario.

### Modifiche

Non modificare il veicolo in modo da comprometterne la tenuta di strada, la stabilità o l'affidabilità, né installare parti o accessori non originali Honda che possano avere conseguenze simili.

Anche piccole modifiche ai sistemi del veicolo possono influenzare le prestazioni globali del veicolo. Accertarsi sempre che tutte le apparecchiature siano installate correttamente e sottoposte a manutenzione; inoltre non apportare alcuna modifica al veicolo o ai relativi sistemi poiché ciò potrebbe comportare il rischio di mancata ottemperanza alle normative nazionali e locali.

Non modificare o tentare di riparare i componenti elettrici.

#### Accessori e modifiche

### ATTENZIONE

**Accessori o modifiche improprie possono compromettere la maneggevolezza, la stabilità e le prestazioni del veicolo e causare incidenti con rischio di gravi lesioni o morte.**

**Seguire le istruzioni fornite nel presente manuale utente relative agli accessori e alle modifiche.**

Se correttamente installati, i telefoni cellulari, gli allarmi, le radio a due vie, le antenne radio e gli impianti stereo a bassa alimentazione non interferiscono con i sistemi del veicolo controllati da computer, quali gli airbag e il sistema antibloccaggio freni.

Si consiglia l'uso di accessori originali Honda per garantire il corretto funzionamento del veicolo.

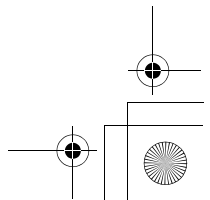
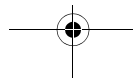
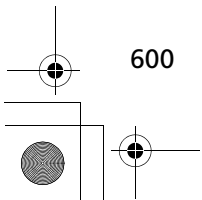
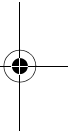
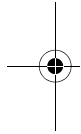
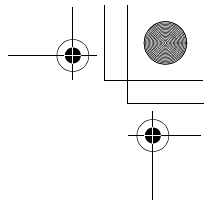
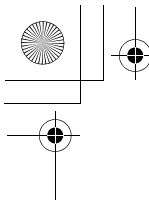





# Attrezzi

## Tipi di attrezzi

Situazioni di emergenza

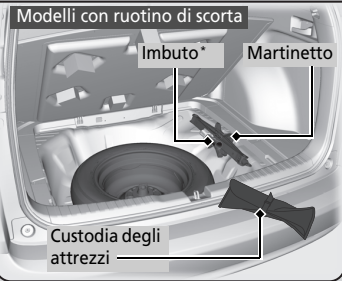
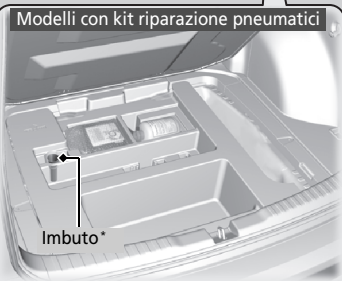
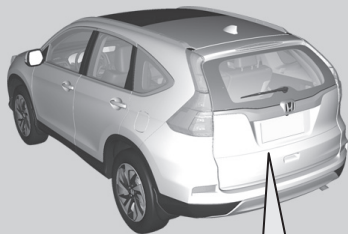

### Modelli con kit riparazione pneumatici

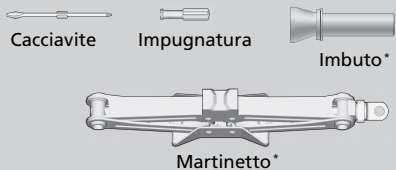

### Modelli con ruotino di scorta

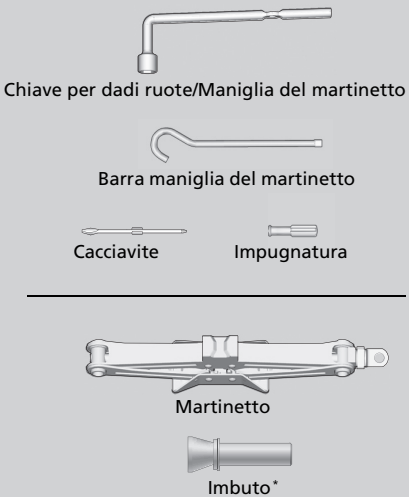

### Tipi di attrezzi

Gli attrezzi sono ubicati nel bagagliaio.

## In caso di foratura di uno pneumatico

### Sostituzione di uno pneumatico forato \*

In caso di foratura di uno pneumatico durante la guida, afferrare saldamente il volante e frenare gradualmente per ridurre la velocità. Fermarsi quindi in un luogo sicuro. Sostituire lo pneumatico forato con il ruotino di scorta. Far riparare o sostituire lo pneumatico di dimensioni normali al più presto presso un concessionario.

1. Parcheggiare il veicolo in piano su una superficie stabile e non scivolosa, quindi inserire il freno di stazionamento.

#### Modelli con cambio automatico

2. Portare la posizione cambio su **P**.

#### Modelli con cambio manuale

2. Spostare la leva del cambio su **R**.

#### Tutti i modelli

3. Inserire le luci di emergenza e ruotare il commutatore di accensione in posizione BLOCCO **0**\*1.

\*1: I modelli con sistema di accesso senza chiavi sono dotati di un pulsante **ENGINE START/STOP** invece che di un commutatore di accensione.

\* Non disponibile su tutti i modelli

#### ☒ Sostituzione di uno pneumatico forato \*

Attenersi alle precauzioni relative ai ruotini di scorta:  
Controllare regolarmente la pressione del ruotino di scorta\*. La pressione del ruotino deve corrispondere alla pressione specificata.  
Pressione specificata: 4,2 bar

In caso di guida con il ruotino di scorta, mantenere la velocità del veicolo al di sotto di 80 km/h. Sostituire il ruotino con uno pneumatico delle dimensioni normali il più presto possibile.

Il ruotino di scorta e la ruota in dotazione sul veicolo sono specifici per questo modello. Non utilizzarli su altri veicoli. Non utilizzare nessun altro tipo di ruotino di scorta o ruota su questo veicolo.

Non montare le catene sul ruotino di scorta. Se si fora uno pneumatico anteriore su cui sono montate delle catene, rimuovere uno degli pneumatici posteriori di dimensioni normali e sostituirlo con il ruotino di scorta. Rimuovere lo pneumatico anteriore forato e sostituirlo con lo pneumatico di dimensioni normali che è stato rimosso dalla ruota posteriore. Montare le catene sullo pneumatico anteriore.

Il ruotino di scorta offre una guida meno morbida e una minore aderenza su alcune superfici. Utilizzare la massima cautela durante la guida.

Non utilizzare più di un ruotino di scorta alla volta.

Il ruotino di scorta è più piccolo dello pneumatico regolare. Con il ruotino di scorta montato, la distanza da terra del veicolo si riduce. La guida su strade con dossi o detriti stradali potrebbe danneggiare la parte inferiore del veicolo.

Situazioni di emergenza

►► In caso di foratura di uno pneumatico ► Sostituzione di uno pneumatico forato\*

### Preparazione per la sostituzione di uno pneumatico forato

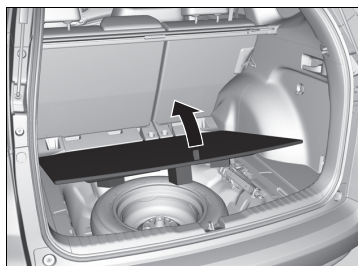

1. Aprire il coperchio del pianale bagagliaio.



2. Estrarre la custodia degli attrezzi dal bagagliaio. Estrarre la chiave per dadi ruota e la barra maniglia del martinetto dalla custodia degli attrezzi.

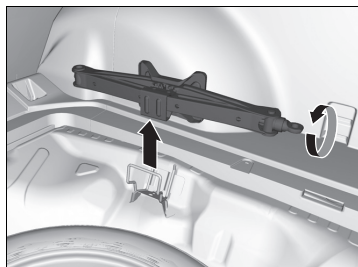

3. Estrarre il martinetto dal vano dello pneumatico di scorta.  
4. Svitare la vite ad alette e rimuovere il cono spaziatore. Quindi, rimuovere lo pneumatico di scorta.

### Sostituzione di uno pneumatico forato\*

**ATTENZIONE:** Il martinetto può essere utilizzato solo per emergenze del veicolo, non per la sostituzione degli pneumatici stagionali standard o per un intervento di riparazione o manutenzione ordinaria.

#### AVVISO

Non utilizzare il martinetto se non funziona correttamente. Rivolgersi a un concessionario o a un servizio di traino professionale.

Situazioni di emergenza

►► In caso di foratura di uno pneumatico ►► Sostituzione di uno pneumatico forato\*



5. Posizionare un cuneo o una pietra davanti e dietro la ruota in posizione diagonale rispetto allo pneumatico forato.

6. Posizionare il pneumatico di scorta (lato esterno della ruota verso l'alto) sotto alla carrozzeria del veicolo, vicino allo pneumatico da sostituire.

7. Allentare ciascun dado ruota di circa un giro utilizzando la chiave per i dadi ruota.

Situazioni di emergenza

SEGUE

605

►► In caso di foratura di uno pneumatico ► Sostituzione di uno pneumatico forato \*

### Montaggio del martinetto

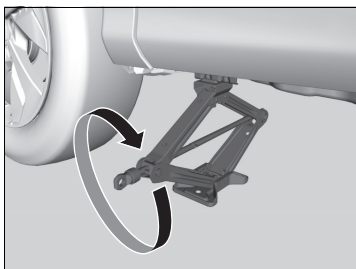
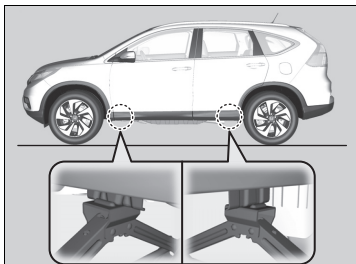

1. Posizionare il martinetto sotto al punto di sollevamento più vicino allo pneumatico da sostituire.
  
2. Ruotare la staffa finale in senso orario (come indicato in figura) finché la parte superiore del martinetto non entra in contatto con il punto di sollevamento.
  - Accertarsi che la linguetta del punto di sollevamento sia inserita nella tacca del martinetto.

Situazioni di emergenza

### Montaggio del martinetto

## ATTENZIONE

Il veicolo può cadere facilmente dal martinetto causando lesioni gravi a chiunque si trovi sotto il veicolo.

Seguire le istruzioni per la sostituzione precisa di uno pneumatico e assicurarsi che nessuno si trovi sotto il veicolo supportato da un martinetto.

**ATTENZIONE:** Il martinetto deve essere collocato su una superficie piana e stabile allo stesso livello del veicolo parcheggiato.

Il martinetto fornito con il veicolo presenta la seguente etichetta.

1.	2.	3.

1. Vedere il Manuale utente.
2. Non sostare sotto il veicolo supportato da un martinetto.
3. Posizionare il martinetto sotto l'area rinforzata.

►► In caso di foratura di uno pneumatico ► Sostituzione di uno pneumatico forato\*

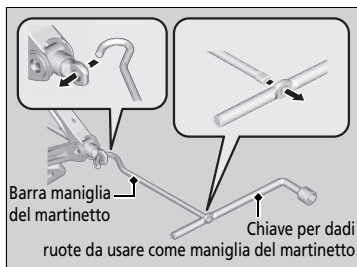

3. Sollevare il veicolo tramite la barra e la maniglia del martinetto, fino a quando lo pneumatico non è sollevato da terra.

#### Montaggio del martinetto

Non utilizzare il martinetto in presenza di persone o bagagli nel veicolo.

Utilizzare il martinetto in dotazione con il veicolo. Altri martinetti potrebbero non sostenere il peso ("carico") oppure potrebbero avere un punto di sollevamento non idoneo.

Per utilizzare il martinetto in modo sicuro, attenersi alle istruzioni seguenti:

- Non utilizzarlo con il motore in funzione.
- Utilizzarlo solo se la superficie è stabile e in piano.
- Utilizzarlo solo in corrispondenza dei punti di sollevamento.
- Non salire sul veicolo mentre si sta usando il martinetto.
- Non posizionare alcun oggetto sopra o sotto il martinetto.

Situazioni di emergenza

SEGUE

607

►► In caso di foratura di uno pneumatico ► Sostituzione di uno pneumatico forato \*

### Sostituzione dello pneumatico forato

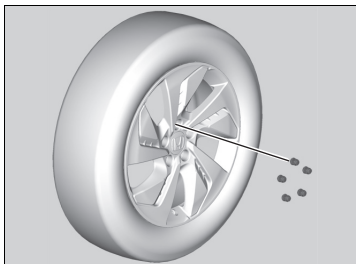

1. Rimuovere i dadi della ruota e lo pneumatico forato.

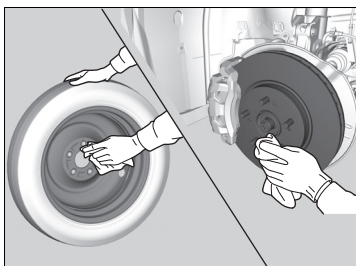

2. Pulire le superfici di montaggio della ruota con un panno pulito.

3. Montare lo pneumatico di scorta.

4. Avvitare i dadi della ruota finché non entrano in contatto con le flange intorno ai fori di montaggio e non ruotare ulteriormente i dadi.

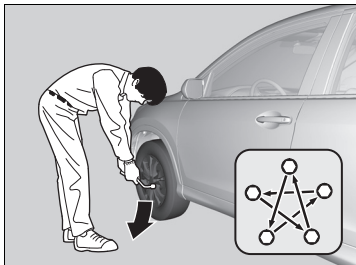

5. Abbassare il veicolo e rimuovere il martinetto. Serrare i dadi delle ruote nell'ordine illustrato in figura. Serrare i dadi a rotazione due o tre volte, nell'ordine indicato.

**Coppia di serraggio dadi ruota:**

108 N·m (11 kgf·m)

### Sostituzione dello pneumatico forato

Non serrare eccessivamente i dadi della ruota applicando una coppia eccessiva con il piede o un tubo.

Situazioni di emergenza

►► In caso di foratura di uno pneumatico ► Sostituzione di uno pneumatico forato\*

## Conservazione dello pneumatico forato

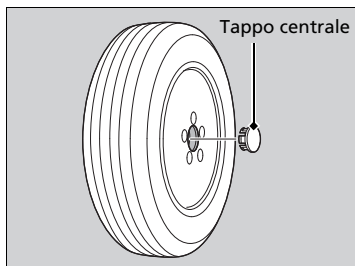

1. Rimuovere il tappo centrale.

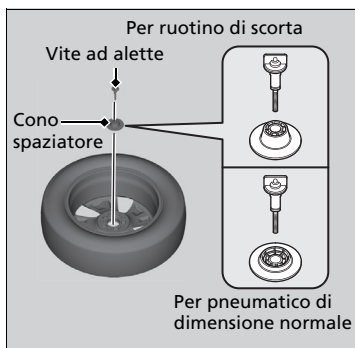

2. Capovolgere lo pneumatico forato e posizionarlo nel vano dello pneumatico di scorta.
3. Rimuovere il cono spaziatore dalla vite ad alette, capovolgerlo e inserirlo nuovamente sulla vite. Fissare lo pneumatico forato con la vite ad alette.
4. Riporre saldamente la chiave per dadi ruota e la barra maniglia del martinetto nella custodia degli attrezzi. Riporre la custodia nel bagagliaio.
5. Ricollocare il martinetto nella relativa sede. Ruotare la staffa terminale del martinetto per bloccarla in posizione.

## Conservazione dello pneumatico forato

### ATTENZIONE

In caso di incidente, gli oggetti non fissati possono essere scagliati all'interno del veicolo causando lesioni gravi agli occupanti. Conservare la ruota, il martinetto e gli attrezzi in modo sicuro prima di partire.

Situazioni di emergenza

SEGUE

609



►► In caso di foratura di uno pneumatico ► Sostituzione di uno pneumatico forato \*

### ■ Sistema avviso perdita di pressione e pneumatico di scorta

Se si sostituisce uno pneumatico forato con lo pneumatico di scorta, la spia  si accende durante la guida. Dopo aver guidato per qualche chilometro, la spia comincia a lampeggiare per un breve periodo, quindi rimane accesa. Si tratta, tuttavia, di una condizione normale.

Tarare il sistema avviso perdita di pressione quando si sostituisce lo pneumatico con uno pneumatico regolare specificato.

► **Taratura del sistema avviso perdita di pressione** P. 484

Situazioni di emergenza

610

►► In caso di foratura di uno pneumatico ► Riparazione temporanea di uno pneumatico forato

## Riparazione temporanea di uno pneumatico forato

Se lo pneumatico presenta un taglio largo o se è gravemente danneggiato, è necessario trainare il veicolo. Se lo pneumatico presenta solo una piccola foratura, causata ad esempio da un chiodo, è possibile utilizzare il kit riparazione pneumatici temporanea in modo da poter raggiungere la stazione di servizio più vicina per una riparazione permanente.

In caso di foratura di uno pneumatico durante la guida, afferrare saldamente il volante e frenare gradualmente per ridurre la velocità. Fermarsi quindi in un luogo sicuro.

1. Parcheggiare il veicolo in piano su una superficie stabile e non scivolosa, quindi inserire il freno di stazionamento.

### Modelli con cambio automatico

2. Portare la posizione cambio su **P**.

### Modelli con cambio manuale

2. Spostare la leva del cambio su **R**.

### Tutti i modelli

3. Inserire le luci di emergenza e ruotare il commutatore di accensione in posizione BLOCCO **0**\*1.
  - Durante il traino di un rimorchio, sganciare il rimorchio.

\*1: I modelli con sistema di accesso senza chiavi sono dotati di un pulsante **ENGINE START/STOP** invece che di un commutatore di accensione.

### ► Riparazione temporanea di uno pneumatico forato

Non utilizzare il kit nelle seguenti condizioni. Al contrario, per il traino rivolgersi a un concessionario o a una compagnia di assistenza stradale.

- Il sigillante dello pneumatico è scaduto.
- Più di uno pneumatico è forato.
- La foratura o il taglio ha un diametro maggiore di 4 mm.
- La parete laterale dello pneumatico è danneggiata o la foratura è esterna all'area di contatto.

 Area di contatto	Con forature:	Uso del kit
	Inferiori a 4 mm	Sì
	Maggiori di 4 mm	No

- Danni causati dalla guida con pneumatici estremamente sgonfi.
- Il tallone dello pneumatico non è più in sede.
- Un cerchione è danneggiato.

Non rimuovere un chiodo o una vite che hanno forato lo pneumatico. Ciò potrebbe impedirne la riparazione tramite il kit.

Situazioni di emergenza

►► In caso di foratura di uno pneumatico ► Riparazione temporanea di uno pneumatico forato

### Preparazione per la riparazione temporanea di uno pneumatico forato

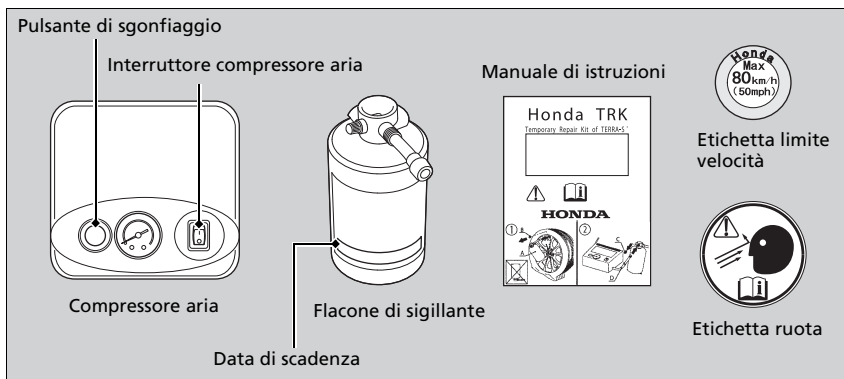

Situazioni di emergenza

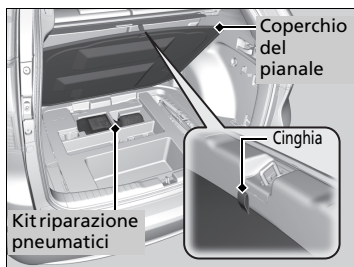

1. Tirare la cinghia verso l'alto e aprire il coperchio del pianale del bagagliaio.
2. Estrarre il kit dall'alloggiamento.
3. Posizionare il kit, rivolto verso l'alto, su una superficie piana vicino allo pneumatico forato e lontano dal passaggio di altri veicoli. Non collocare il kit su un lato.

### Preparazione per la riparazione temporanea di uno pneumatico forato

Durante una riparazione temporanea, leggere con attenzione il manuale di istruzioni fornito con il kit.

►► In caso di foratura di uno pneumatico ► Riparazione temporanea di uno pneumatico forato

**Iniezione del sigillante e di aria**

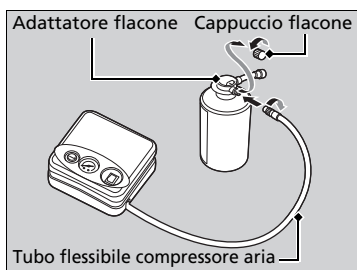
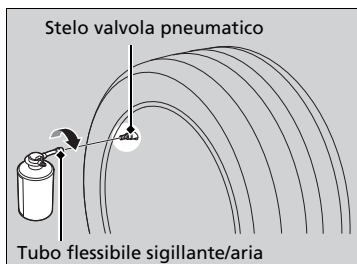
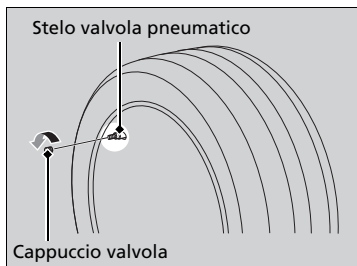

1. Rimuovere il cappuccio valvola dallo stelo valvola pneumatico.
2. Agitare il flacone di sigillante.
3. Collegare il tubo flessibile del sigillante/aria allo stelo della valvola pneumatico. Avvitarlo saldamente.
  - Accertarsi che il flacone rimanga verticale per assicurarsi che tutto il sigillante fluisca nello pneumatico.
4. Rimuovere il cappuccio del flacone dall'adattatore del flacone.
5. Collegare il tubo flessibile del compressore aria all'adattatore del flacone. Avvitarlo saldamente.

► Iniezione del sigillante e di aria

**ATTENZIONE**

Il sigillante per pneumatici contiene sostanze nocive e può essere letale se ingerito.

Se viene accidentalmente ingerito, non indurre vomito. Bere molta acqua e richiedere immediatamente l'assistenza di un medico.

In caso di contatto con la pelle o gli occhi, lavare con acqua fresca e, se necessario, richiedere l'assistenza di un medico.

Tenere il flacone di sigillante lontano dalla portata dei bambini.  
Non agitare il flacone dopo aver rimosso il tappo. Se il flacone viene agitato dopo la rimozione del tappo, il sigillante potrebbe fuoriuscire.

A basse temperatura, il sigillante potrebbe non essere fluido. In questo caso, riscaldarlo per cinque minuti prima dell'uso.

Il sigillante è a base di lattice e può macchiare in modo indelebile indumenti e altri materiali. Prestare attenzione durante l'utilizzo e rimuovere immediatamente eventuali fuoriuscite.

Situazioni di emergenza

SEGUE

►► In caso di foratura di uno pneumatico ► Riparazione temporanea di uno pneumatico forato

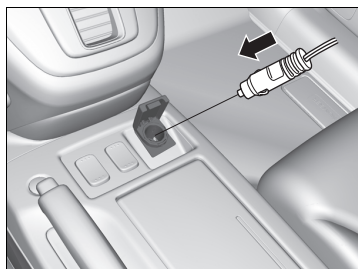

6. Collegare il compressore alla presa di alimentazione accessori.  
 ► Prestare attenzione a non comprimere il cavo in una portiera o in un finestrino.

► **Prese di alimentazione accessori**  
 P. 225

7. Portare il commutatore di accensione in posizione ACCESSORI \*1.  
 ► A temperature di congelamento, avviare il motore e farlo girare durante l'intervento di riparazione sullo pneumatico forato.

► **Monossido di carbonio** P. 81

8. Accendere il compressore aria per gonfiare lo pneumatico.  
 ► Il compressore avvia l'iniezione di sigillante e aria nello pneumatico.

9. Dopo che la pressione dell'aria ha raggiunto la pressione specificata, spegnere il kit.  
 ► Controllare l'indicatore pressione aria sul compressore aria.  
 ► Per la pressione specificata, fare riferimento all'etichetta sul montante portiera lato guida.

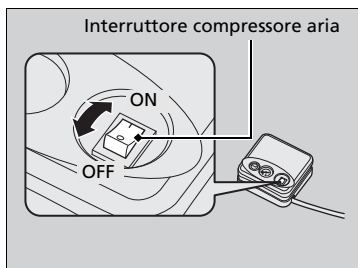

Situazioni di emergenza

► Iniezione del sigillante e di aria

**ATTENZIONE**

L'azionamento del motore in aree chiuse o parzialmente chiuse può causare un rapido accumulo di monossido di carbonio tossico. L'inalazione di questo gas inodore e incolore può causare stati di incoscienza e addirittura la morte. Azionare il motore esclusivamente per alimentare il compressore aria accertandosi che il veicolo si trovi in spazi aperti.

**AVVISO**

Non azionare il compressore del kit riparazione pneumatici temporanea per più di 15 minuti. Il compressore può surriscaldarsi e danneggiarsi in modo permanente.

Fino a quando l'iniezione di sigillante non è completa, la pressione mostrata sull'indicatore di pressione sarà maggiore di quella effettiva. Al completamento dell'iniezione, la pressione scende e ricomincia a salire mano a mano che lo pneumatico viene gonfiato. Questa condizione è assolutamente normale. Per misurare con precisione la pressione dell'aria utilizzando un manometro, spegnere il compressore aria solo dopo aver completato l'iniezione di sigillante.

Se la pressione dell'aria richiesta non viene raggiunta entro 10 minuti, lo pneumatico potrebbe essere gravemente danneggiato, il kit non è sufficiente per la riparazione ed è quindi necessario trainare il veicolo.

Contattare un concessionario Honda per la sostituzione del flacone di sigillante e il corretto smaltimento del flacone vuoto.

\*1: I modelli con sistema di accesso senza chiavi sono dotati di un pulsante **ENGINE START/STOP** invece che di un commutatore di accensione.

►► In caso di foratura di uno pneumatico ► Riparazione temporanea di uno pneumatico forato

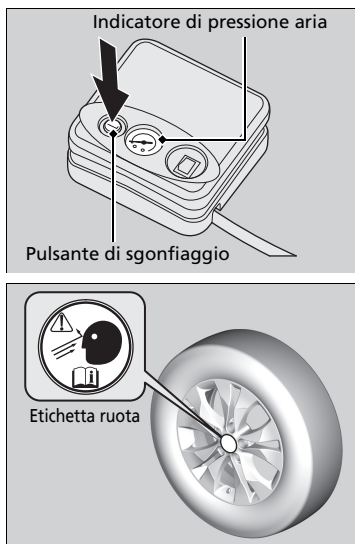

10. Scollegare il kit dalla presa di alimentazione accessori.
11. Svitare il tubo flessibile del sigillante/aria dallo stelo della valvola pneumatico. Rimontare il cappuccio valvola.
12. Premere il pulsante di sgonfiaggio fino a riportare l'indicatore a 0 bar.
13. Applicare l'etichetta ruota sulla superficie piatta della ruota.
  - La superficie della ruota deve essere pulita per garantire l'adeguata aderenza dell'etichetta.

Situazioni di emergenza

SEGUE

615

►► In caso di foratura di uno pneumatico ► Riparazione temporanea di uno pneumatico forato

### Distribuzione del sigillante nello pneumatico

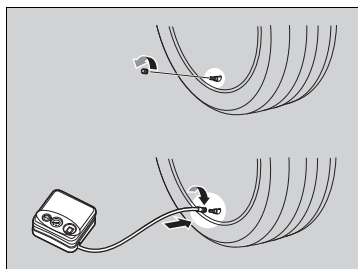
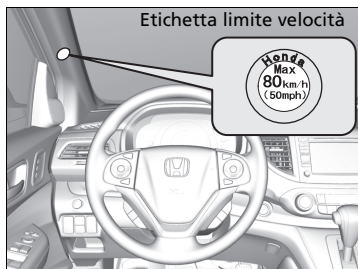

1. Applicare l'etichetta del limite velocità nella posizione mostrata in figura.
2. Guidare il veicolo per circa 10 minuti.
  - Non superare gli 80 km/h.
3. Parcheggiare il veicolo in un luogo sicuro.

4. Ricontrollare la pressione dell'aria con l'indicatore sul compressore aria.
  - Non accendere il compressore aria per controllare la pressione.
5. Se la pressione è:
  - Inferiore a 1,3 bar:
    - Non aggiungere aria né continuare a guidare. La perdita è eccessiva. Richiedere assistenza stradale per il traino del veicolo.
    - **Traino di emergenza** P. 647
  - Superiore alla pressione specificata:
    - Continuare a guidare per altri 10 minuti o fino al raggiungimento della stazione di servizio più vicina. Non superare gli 80 km/h.
    - Se la pressione dell'aria non si riduce dopo 10 minuti di guida, non è più necessario controllare la pressione.

### ► Distribuzione del sigillante nello pneumatico

Fermarsi e ricontrollare la pressione aria dopo ogni 10 minuti di guida, secondo necessità, fino al raggiungimento della stazione di servizio più vicina in cui far riparare permanentemente o sostituire lo pneumatico.

Per la pressione specificata, fare riferimento all'etichetta sul montante portiera lato guida.

Situazioni di emergenza

►► In caso di foratura di uno pneumatico ► Riparazione temporanea di uno pneumatico forato

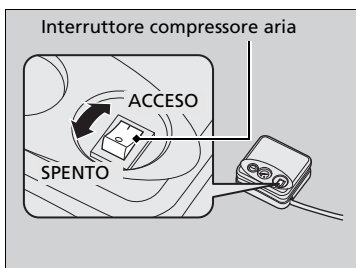
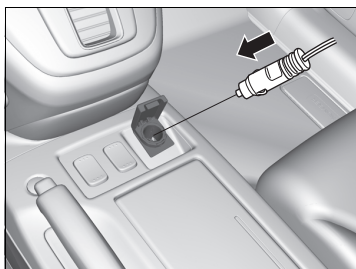

- Superiore a 1,3 bar, ma inferiore alla pressione specificata:  
Accendere il compressore aria per gonfiare lo pneumatico fino al raggiungimento della pressione specificata.  
    ▣ **Iniezione del sigillante e di aria** P. 613  
Quindi guidare con prudenza per altri 10 minuti o fino al raggiungimento della stazione di servizio più vicina.  
Non superare la velocità di 80 km/h.  
    ► Ripetere questa procedura a condizione che la pressione dell'aria rimanga in questo intervallo.
- 6. Premere il pulsante di sgonfiaggio fino a riportare l'indicatore a 0 bar.
- 7. Reimballare e riporre correttamente il kit.

▣ Distribuzione del sigillante nello pneumatico

Per la pressione specificata, fare riferimento all'etichetta sul montante portiera lato guida.

SEGUE

Situazioni di emergenza

617



►► In caso di foratura di uno pneumatico ► Riparazione temporanea di uno pneumatico forato

### ■ Gonfiaggio di uno pneumatico sgonfio

È possibile utilizzare il kit per gonfiare uno pneumatico sgonfio non forato.

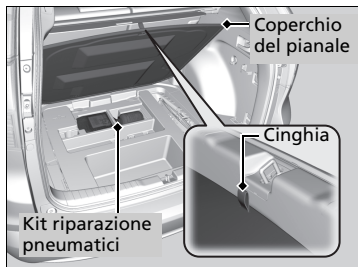

1. Tirare la cinghia verso l'alto e aprire il coperchio del pianale del bagagliaio.
2. Estrarre il kit dall'alloggiamento.
3. Posizionare il kit, rivolto verso l'alto, su una superficie piana vicino allo pneumatico forato e lontano dal passaggio di altri veicoli. Non collocare il kit su un lato.

4. Rimuovere il cappuccio valvola.

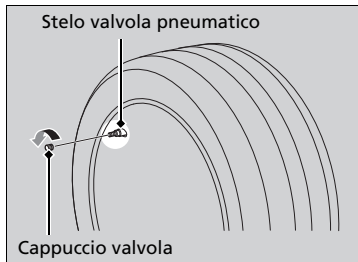

5. Collegare il tubo flessibile dell'aria allo stelo della valvola pneumatico. Avvitarlo saldamente.

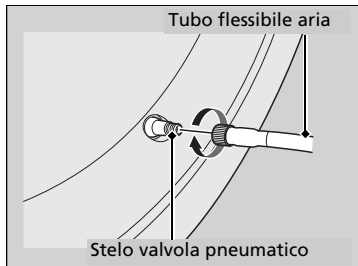

### ►► Gonfiaggio di uno pneumatico sgonfio

#### AVVISO

Non azionare il compressore del kit riparazione pneumatici temporanea per più di 15 minuti. Il compressore può surriscaldarsi e danneggiarsi in modo permanente.

Situazioni di emergenza

►► In caso di foratura di uno pneumatico ► Riparazione temporanea di uno pneumatico forato

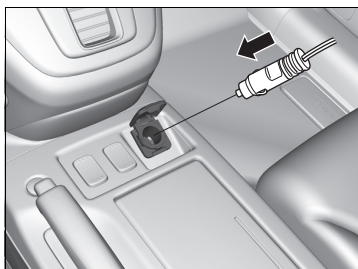

6. Collegare il compressore alla presa di alimentazione accessori.
- Prestare attenzione a non comprimere il cavo in una portiera o in un finestrino.

► **Prese di alimentazione accessori**  
P. 225

7. Portare il commutatore di accensione in posizione ACCESSORI <sup>\*1</sup>.

- A temperature molto basse, avviare il motore.

► **Monossido di carbonio** P. 81

8. Accendere il compressore aria per gonfiare lo pneumatico.

- Il compressore inizia a iniettare l'aria nello pneumatico.
- Se il motore è stato avviato, farlo girare durante l'iniezione dell'aria.

9. Gonfiare lo pneumatico alla pressione dell'aria specificata.

10. Spegnerne il kit.

- Controllare l'indicatore di pressione sul compressore aria.
- In caso di gonfiaggio eccessivo, premere il pulsante di sgonfiaggio.

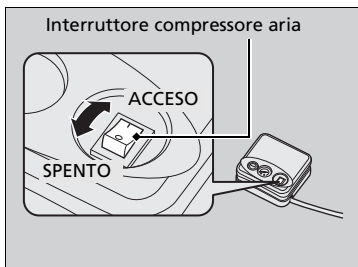

►► Gonfiaggio di uno pneumatico sgonfio

**ATTENZIONE**

L'azionamento del motore in aree chiuse o parzialmente chiuse può causare un rapido accumulo di monossido di carbonio tossico. L'inalazione di questo gas inodore e incolore può causare stati di incoscienza e addirittura la morte. Azionare il motore esclusivamente per alimentare il compressore aria accertandosi che il veicolo si trovi in spazi aperti.

Situazioni di emergenza

\*1: I modelli con sistema di accesso senza chiavi sono dotati di un pulsante **ENGINE START/STOP** invece che di un commutatore di accensione.

SEGUE

►► In caso di foratura di uno pneumatico ► Riparazione temporanea di uno pneumatico forato



- 11.** Scollegare il kit dalla presa di alimentazione accessori.
- 12.** Svitare il tubo flessibile dell'aria dallo stelo della valvola pneumatico. Rimontare il cappuccio valvola.
- 13.** Premere il pulsante di sgonfiaggio fino a riportare l'indicatore a 0 bar.
- 14.** Reimballare e riporre correttamente il kit.

Situazioni di emergenza

# Mancato avviamento del motore

## Controllo del motore

Se il motore non si avvia, controllare il motorino di avviamento.

### ☒ Controllo del motore

Se è necessario avviare il veicolo immediatamente, utilizzare un altro veicolo per eseguire l'avviamento con i cavi di emergenza.

☒ **Avviamento con batteria ausiliaria** P. 625

### Condizioni del motorino di avviamento

### Lista di controllo

#### Il motorino di avviamento non gira o gira lentamente.

La batteria potrebbe essere completamente scarica. Controllare ciascuna delle voci riportate a destra e le risposte corrispondenti.

#### Modelli con sistema di accesso senza chiavi

#### Verificare l'eventuale presenza di un messaggio sul display multi-informazioni.

- Se viene visualizzato 
  - ☒ **Con batteria comando a distanza scarica** P. 623
- ▶ Assicurarsi che il comando a distanza si trovi nella gamma operativa.
  - ☒ **Gamma operativa del pulsante ENGINE START/STOP** P. 185

#### Controllare l'intensità delle luci interne.

Accendere le luci interne e controllarne l'intensità.

- Se le luci interne presentano un'intensità ridotta o non si accendono affatto.
  - ☒ **Batteria** P. 585
- Se le luci interne si accendono normalmente. ☒ **Fusibili** P. 639

#### Il motorino di avviamento gira normalmente ma il motore non si avvia.

È possibile che vi siano fusibili guasti. Controllare ciascuna delle voci riportate a destra e le risposte corrispondenti.

#### Riesaminare la procedura di avviamento del motore.

Attenersi alle relative istruzioni e tentare nuovamente di avviare il motore. ☒ **Avviamento del motore** P. 397, 400

#### Controllare la spia del sistema immobilizzatore.

Se la spia lampeggia, non è possibile avviare il motore.

☒ **Sistema immobilizzatore** P. 176

#### Controllare il livello del carburante.

Nel serbatoio deve esserci una quantità sufficiente di carburante. ☒ **Indicatore livello carburante** P. 128

#### Controllare i fusibili.

Controllare tutti i fusibili o fare controllare il veicolo da un concessionario. ☒ **Controllo e sostituzione dei fusibili** P. 646

#### Se il problema persiste:

☒ **Traino di emergenza** P. 647

Situazioni di emergenza

SEGUE

621

►► Mancato avviamento del motore ► Controllo del motore

Condizioni del motorino di avviamento

Lista di controllo

**Il motorino di avviamento gira normalmente ma il motore non si avvia.**

È possibile che vi siano fusibili guasti. Controllare ciascuna delle voci riportate a destra e le risposte corrispondenti.

**Modelli diesel**

**Far controllare il veicolo dal concessionario. Se la spia guasti si accende o se sul display multi-informazioni viene visualizzato PGM-FI nelle seguenti circostanze:**

- Assenza di carburante nel serbatoio.  
➔ **Messaggi di avvertenza e di informazione sul display** P. 122

**Modelli diesel**

**Far controllare il filtro carburante per rimuovere eventuale acqua.**

Sul display multi-informazioni viene visualizzato .

- ➔ **Scarico dell'acqua** P. 121
- ➔ **Messaggi di avvertenza e di informazione sul display** P. 121

Situazioni di emergenza

Modelli con sistema di accesso senza chiavi

## Con batteria comando a distanza scarica

Se viene emesso un segnale acustico, sul display multi-informazioni viene visualizzato , la spia sul pulsante **ENGINE START/STOP** lampeggia e il motore non viene avviato. Avviare il motore come segue.

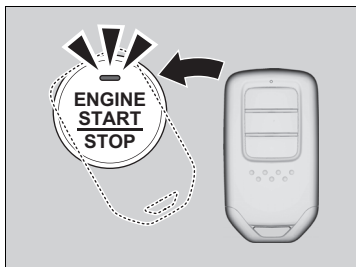

1. Toccare il centro del pulsante **ENGINE START/STOP** con il logo **H** sul telecomando, mentre il pulsante **ENGINE START/STOP** lampeggia. I pulsanti devono essere rivolti verso l'utente.
  - La spia lampeggia per circa 30 secondi.

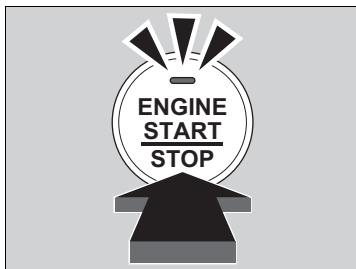

2. Premere il pedale del freno (cambio automatico) oppure il pedale della frizione (cambio manuale) e premere il pulsante **ENGINE START/STOP** entro 10 secondi dall'emissione del segnale acustico. La spia rimarrà accesa fissa.
  - Se il pedale non viene premuto, la modalità cambierà in ACCESSORI.

►► Mancato avviamento del motore ► Arresto di emergenza del motore

Modelli con sistema di accesso senza chiavi

## Arresto di emergenza del motore

Se non è possibile spegnere il motore tramite il pulsante **ENGINE START/STOP**, procedere in uno dei modi seguenti:

- Tenere premuto il pulsante **ENGINE START/STOP** per circa due secondi.
- Premere con decisione il pulsante **ENGINE START/STOP** due volte.

Il volante non verrà bloccato.

Modelli con cambio automatico a 9 marce

La posizione del cambio passa automaticamente a **P** dopo l'arresto completo del veicolo. Poi la modalità di alimentazione passa a VEICOLO SPENTO.

Modelli con cambio automatico a 5 marce

La modalità di alimentazione è su ACCESSORI quando il motore viene arrestato. Per cambiare modalità su VEICOLO SPENTO, spostare la leva del cambio su **P** dopo l'arresto completo del veicolo. Quindi, premere il pulsante **ENGINE START/STOP** due volte senza premere il pedale del freno.

Modelli con cambio manuale

Il veicolo si arresta completamente. Successivamente, premere il pulsante **ENGINE START/STOP** tre volte senza premere il pedale della frizione.

- Il volante verrà bloccato.

►► Arresto di emergenza del motore

Non premere il pulsante durante la guida a meno che non sia assolutamente necessario spegnere il motore.

Situazioni di emergenza

## Avviamento con batteria ausiliaria

### Procedura di avviamento con batteria ausiliaria

Disinserire l'alimentazione dai dispositivi elettrici, quali l'impianto audio e le luci. Spegner il motore e aprire il cofano.

#### Modelli a benzina

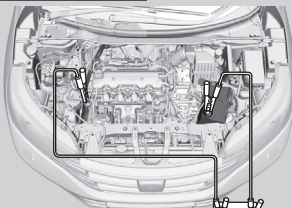

Batteria ausiliaria

#### Modelli diesel

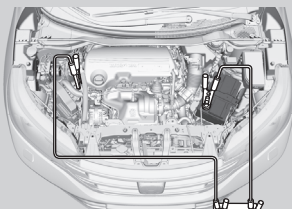

Batteria ausiliaria

1. Collegare il primo cavo per avviamento di emergenza al terminale  $\oplus$  della batteria del proprio veicolo.
2. Collegare l'altra estremità del primo cavo per avviamento di emergenza al terminale  $\oplus$  della batteria ausiliaria.
  - Utilizzare solo una batteria ausiliaria da 12 volt.
  - Quando si utilizza un caricabatterie per autovetture per caricare la batteria da 12 Volt, selezionare una tensione di carica inferiore a 15 Volt. Verificare le impostazioni appropriate sul manuale del caricabatterie.
3. Collegare il secondo cavo per avviamento di emergenza al terminale  $\ominus$  della batteria ausiliaria.

### Avviamento con batteria ausiliaria

## ATTENZIONE

La batteria può esplodere se non viene seguita la procedura corretta, con conseguenti lesioni gravi per chi si trova nelle vicinanze.

Tenere lontano dalla batteria scintille, fiamme vive o sigarette.

#### AVVISO

Se la batteria viene esposta a una temperatura estremamente rigida, l'elettrolito interno può congelare. Se si cerca di eseguire l'avviamento con ponte usando una batteria congelata, questa potrebbe danneggiarsi.

Fissare correttamente i morsetti dei cavi ponte in modo che non si stacchino a causa delle vibrazioni del motore. Prestare inoltre attenzione a non attorcigliare i cavi ponte e a non fare entrare in contatto fra di loro le estremità dei cavi stessi durante le operazioni di collegamento e scollegamento.

Le prestazioni della batteria si riducono in presenza di basse temperature e potrebbero non consentire l'avviamento del motore.

Situazioni di emergenza

SEGUE

625



►► Avviamento con batteria ausiliaria ►►

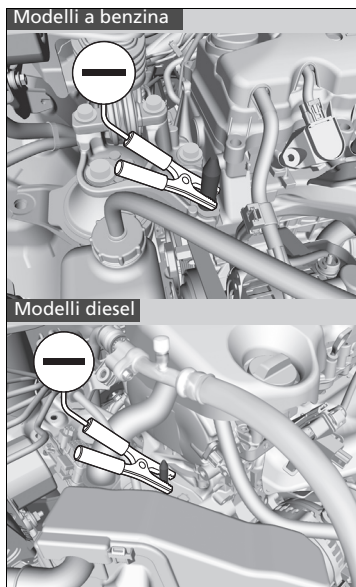

4. Collegare l'altra estremità del secondo cavo per avviamento di emergenza al bullone di montaggio del motore, come mostrato in figura. Non collegare questo cavo per avviamento di emergenza a nessun'altra parte.
5. Se si collega il proprio veicolo a un secondo veicolo, avviare il motore del secondo veicolo e incrementare leggermente il regime.
6. Provare ad avviare il motore del proprio veicolo. Se gira lentamente, verificare che i cavi di avviamento di emergenza presentino un buon contatto metallo-metallo.

Situazioni di emergenza

►► Avviamento con batteria ausiliaria ►►

### Operazioni da eseguire dopo l'avviamento del motore

Una volta avviato il motore del proprio veicolo, rimuovere i cavi di avviamento di emergenza nell'ordine seguente.

1. Scollegare il cavo per avviamento di emergenza dalla messa a terra del proprio veicolo.
2. Scollegare l'altra estremità del cavo per avviamento di emergenza dal terminale  $\ominus$  della batteria ausiliaria.
3. Scollegare il cavo per avviamento di emergenza dal terminale  $\oplus$  della batteria del proprio veicolo.
4. Scollegare l'altra estremità del cavo per avviamento di emergenza dal terminale  $\oplus$  della batteria ausiliaria.

Fare controllare il proprio veicolo presso una stazione di servizio o un concessionario.

Situazioni di emergenza

## Leva del cambio bloccata

### Modelli con cambio automatico a 5 marce

Se non è possibile disinnestare la leva del cambio dalla posizione **P**, procedere come indicato di seguito.

### Rilascio del meccanismo di bloccaggio

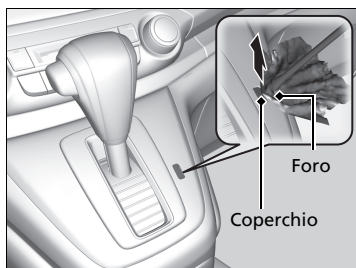

1. Inserire il freno di stazionamento.

#### Modelli senza sistema di accesso senza chiavi

2. Estrarre la chiave dal commutatore di accensione.

#### Modelli con sistema di accesso senza chiavi

2. Estrarre la chiave incorporata dal comando a distanza.

#### Tutti i modelli

3. Avvolgere un panno intorno alla punta di un cacciavite a lama piatta di piccole dimensioni. Inserirlo nel foro di rilascio del meccanismo di bloccaggio del cambio, come mostrato in figura, e rimuovere il coperchio.

4. Inserire la chiave nel foro di rilascio del meccanismo di bloccaggio cambio.

5. Spingendo la chiave verso il basso, premere il pulsante di sblocco della leva del cambio e portare la leva in posizione **N**.

► Il meccanismo di bloccaggio è ora rilasciato.  
Fare controllare la leva del cambio da un concessionario prima possibile.



Situazioni di emergenza

## Sblocco dello stazionamento di emergenza

### Modelli con cambio automatico a 9 marce

Quando il motore non può essere avviato a causa della batteria scarica, di un problema con la trasmissione o di un'anomalia del motore, la trasmissione o si blocca in posizione **P** e rimane immobilizzata.

In caso di batteria scarica, ricaricare la batteria e riavviare il motore per cambiare la posizione del cambio.

Se non è possibile cambiare la posizione del cambio anche dopo la ricarica della batteria, rivolgersi a un concessionario.

Se, in caso di emergenza, è necessario spostare il veicolo immediatamente, è possibile disinnestare il nottolino di stazionamento della trasmissione, seguendo la procedura indicata di seguito.

1. Accertarsi che il veicolo sia in piano su una superficie stabile e non scivolosa, quindi inserire completamente il freno di stazionamento.
2. Lasciare il commutatore di accensione su ACCESSORI **I**\*1 e accertarsi che il bloccasterzo non sia attivato girando il volante.
3. Aprire il cofano.

➤ **Apertura del cofano** P. 546



4. Inserire un cacciavite nel foro dell'albero del bullone di sblocco stazionamento. Ruotare il cacciavite in senso antiorario per allentare il bullone di sblocco stazionamento.
  - ▶ Il bullone di sblocco stazionamento è ora allentato.

\*1: I modelli con sistema di accesso senza chiavi sono dotati di un pulsante **ENGINE START/STOP** invece che di un commutatore di accensione.

### ➤Sblocco dello stazionamento di emergenza

## ⚠ATTENZIONE

Non lasciare mai che il cacciavite venga a contatto con i terminali della batteria quando si allenta il bullone di sblocco stazionamento.

La batteria può esplodere se il cacciavite viene a contatto con i terminali della batteria, col rischio di causare lesioni grave o il decesso di chiunque si trovi nelle vicinanze.

Assicurarsi sempre che i terminali della batteria siano coperti prima di allentare.

Quando il commutatore di accensione è su BLOCCO **O**\*1, la posizione cambio passa automaticamente su **P**.

➤ **Quando si arresta il motore** P. 414

Non tentare di eseguire interventi di manutenzione mentre il volante è bloccato; ciò potrebbe inficiare la funzionalità dello sterzo.

Rivolgersi a un servizio di traino professionale e portare il veicolo da un concessionario.

►► Sblocco dello stazionamento di emergenza ►►

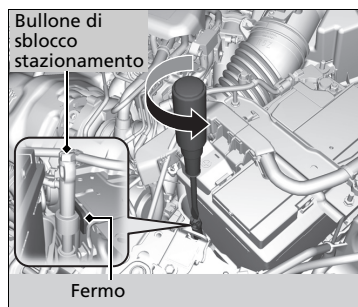

5. Inserire il cacciavite nella testa del bullone di sblocco stazionamento.  
Ruotare il bullone fino al contatto con il fermo.

► Il meccanismo di bloccaggio è ora rilasciato.  
La marcia è stata spostata da **P** a **N**.

6. Parcheggiare in un luogo sicuro.

7. Al termine dell'operazione, assicurarsi di ruotare il bullone di sblocco stazionamento in senso orario per riportarlo nella posizione originale. Quindi, ruotare il cacciavite inserito nel foro dell'albero del bullone in senso orario per serrare saldamente il bullone in modo che non possa allentarsi.

► Coppia di serraggio: 7 – 11 N·m  
(0,7 – 1,1 kgf·m)

►► Sblocco dello stazionamento di emergenza

Se il bullone di sblocco stazionamento non torna nella posizione originale e il commutatore di accensione<sup>1\*</sup> è acceso, la spia della trasmissione lampeggia e non sarà possibile portare il commutatore di accensione su SPENTO.

► Spie P. 84

Dopo aver eseguito questa procedura, contattare un concessionario per far controllare il veicolo.

Situazioni di emergenza

\*1: I modelli con sistema di accesso senza chiavi sono dotati di un pulsante **ENGINE START/STOP** invece che di un commutatore di accensione.

## Surriscaldamento

### Operazioni da eseguire in caso di surriscaldamento

Sintomi del surriscaldamento:

- L'ago dell'indicatore della temperatura si trova in corrispondenza del contrassegno rosso (temperatura elevata) oppure si verifica un calo improvviso della potenza del motore.
- Dal vano motore fuoriescono spruzzi o vapore.

#### ■ Prime azioni da intraprendere

1. Parcheggiare immediatamente il veicolo in un luogo sicuro.
2. Spegner tutti gli accessori e inserire le luci di emergenza.
  - ▶ **Assenza di spruzzi o vapore:**  
Mantenere il motore in funzione e aprire il cofano motore.
  - ▶ **Presenza di spruzzi o vapore:**  
Spegner il motore e attendere fino all'attenuazione della fuoriuscita. Aprire quindi il cofano motore.

#### ⊠ Operazioni da eseguire in caso di surriscaldamento

### ⚠ ATTENZIONE

La fuoriuscita di vapore e spruzzi da un motore surriscaldato può causare gravi ustioni.

Non aprire il cofano motore se si rileva una fuoriuscita di vapore.

#### AVVISO

Se si continua a guidare con l'ago dell'indicatore temperatura in corrispondenza del contrassegno rosso (temperatura elevata), è possibile che si verifichino danni al motore.

Situazioni di emergenza

SEGUE

631

►► **Surriscaldamento** ► Operazioni da eseguire in caso di surriscaldamento

■ **Azioni successive da intraprendere**

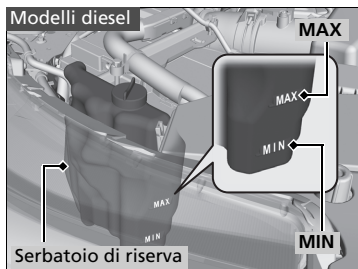
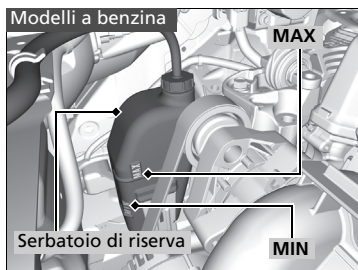

■ **Ultime azioni da intraprendere**

Una volta che il motore si è sufficientemente raffreddato, riavviarlo e controllare l'indicatore di temperatura.

Se l'ago dell'indicatore temperatura è sceso, è possibile riprendere la guida. In caso contrario, rivolgersi a un concessionario per un'eventuale riparazione.

►► Operazioni da eseguire in caso di surriscaldamento

**ATTENZIONE**

Se il tappo del radiatore viene rimosso quando il motore è caldo, il liquido di raffreddamento potrebbe schizzare fuori causando ustioni gravi.

Lasciare sempre raffreddare il motore e il radiatore prima di rimuovere il tappo del radiatore.

In caso di perdite di liquido di raffreddamento, rivolgersi al concessionario per un'eventuale riparazione.

Utilizzare l'acqua solo come soluzione temporanea/di emergenza. Fare lavare il sistema da un concessionario con del liquido antigelo idoneo prima possibile.

## Spia, Accensione/lampeggiamento

### In caso di accensione della spia pressione dell'olio bassa



#### ■ Cause dell'accensione della spia

Si accende quando la pressione dell'olio motore è bassa.

#### ■ Operazioni da eseguire non appena si accende la spia

1. Parcheggiare immediatamente il veicolo su una superficie piana e in un luogo sicuro.
2. Se necessario, inserire le luci di emergenza.

#### ■ Operazioni da eseguire dopo avere parcheggiato il veicolo

1. Arrestare il motore e lasciarlo riposare per circa tre minuti.
2. Aprire il cofano e controllare il livello dell'olio.
  - ▶ Aggiungere olio secondo necessità.
  - ▶ **Controllo dell'olio** P. 550
3. Avviare il motore e controllare la spia pressione dell'olio bassa.
  - ▶ La spia si spegne: riprendere la guida del veicolo.
  - ▶ La spia non si spegne entro 10 secondi: arrestare il motore e rivolgersi immediatamente a un concessionario per un'eventuale riparazione.

### In caso di accensione della spia di carica batteria



#### ■ Cause dell'accensione della spia

Si accende quando la batteria non viene ricaricata.

#### ■ Operazioni da eseguire in caso di accensione della spia

Spegnere il sistema di climatizzazione, il lunotto termico e gli altri impianti elettrici e rivolgersi immediatamente a un concessionario per un'eventuale riparazione.

### ☒ In caso di accensione della spia pressione dell'olio bassa

#### AVVISO

La guida in condizioni di bassa pressione dell'olio può provocare in tempi brevissimi gravi danni meccanici al motore.

### ☒ In caso di accensione della spia di carica batteria

Se si deve effettuare una sosta temporanea, non spegnere il motore. L'avviamento ripetuto del motore potrebbe scaricare rapidamente la batteria.



►► Spia, Accensione/lampeggiamento ►► In caso di accensione o lampeggiamento della spia guasti

## In caso di accensione o lampeggiamento della spia guasti



### ■ Cause dell'accensione o del lampeggiamento della spia guasti

- Si accende in presenza di un guasto nel sistema di controllo delle emissioni.
- Lampeggia se viene rilevata una perdita di colpi del motore.

#### Modelli diesel

- Si accende in caso di ingresso di aria nel sistema di alimentazione carburante.

### ■ Operazioni da eseguire in caso di accensione della spia

Ridurre la velocità di guida e portare immediatamente il veicolo presso un concessionario per un'ispezione.

### ■ Operazioni da eseguire in caso di lampeggiamento della spia

Parcheggiare il veicolo in un luogo sicuro in cui non siano presenti oggetti infiammabili e attendere minimo dieci minuti con il motore spento affinché si raffreddi.

►► In caso di accensione o lampeggiamento della spia guasti

#### AVVISO

Se si guida con la spia guasti accesa, è possibile che si verifichino danni al sistema di controllo delle emissioni e al motore.

Se la spia guasti lampeggia nuovamente al riavvio del motore, raggiungere il concessionario più vicino mantenendo una velocità di 50 km/h o inferiore. Fare controllare il veicolo.

Situazioni di emergenza

## In caso di accensione della spia (rossa) impianto frenante



### ■ Cause dell'accensione della spia

- Il livello del liquido freni è basso.
- È presente un guasto nell'impianto frenante.

### ■ Operazioni da eseguire in caso di accensione della spia durante la guida

Premere leggermente il pedale del freno per controllare la pressione del pedale.

- Se è normale, controllare il livello del liquido freni non appena si esegue la sosta successiva.
- Se non è normale, provvedere immediatamente. Se necessario, passare alle marce inferiori per rallentare il veicolo sfruttando l'effetto del freno motore.

►► In caso di accensione della spia (rossa) impianto frenante

Fare riparare il veicolo immediatamente.

È pericoloso guidare con un livello del liquido freni basso. Se il pedale del freno non oppone alcuna resistenza, fermarsi immediatamente in un luogo sicuro. Se necessario, passare alle marce inferiori.

Se la spia impianto frenante e la spia **ABS** si accendono contemporaneamente, il sistema elettronico di ripartizione della forza frenante non funziona. Ciò può causare l'instabilità del veicolo in caso di frenate brusche. Fare controllare immediatamente il veicolo da un concessionario.

►► Spia, Accensione/lampeggiamento ► Se la spia di sistema del servosterzo elettrico (EPS) si accende

## Se la spia di sistema del servosterzo elettrico (EPS) si accende



### ■ Cause dell'accensione della spia

- Si accende quando vi è un guasto nel sistema EPS.
- Se si preme ripetutamente il pedale dell'acceleratore per aumentare il regime con il motore in folle, la spia si accende e il volante diventa sempre più duro da manovrare.

### ■ Operazioni da eseguire in caso di accensione della spia

Fermare il veicolo in un luogo sicuro e riavviare il motore.

Se la spia si accende e rimane fissa, far ispezionare immediatamente il veicolo da un concessionario.

►► Spia, Accensione/lampeggiamento ►► In caso di accensione o lampeggiamento della spia sistema avviso perdita di pressione/bassa pressione degli pneumatici

## In caso di accensione o lampeggiamento della spia sistema avviso perdita di pressione/bassa pressione degli pneumatici



### ■ Cause dell'accensione/lampeggiamento della spia

La pressione di uno degli pneumatici è notevolmente bassa o il sistema avviso perdita di pressione non è stato tarato. In presenza di un problema nel sistema avviso perdita di pressione, la spia lampeggia per circa un minuto e successivamente rimane accesa.

### ■ Operazioni da eseguire in caso di accensione della spia

Guidare con prudenza ed evitare svolte brusche o frenate improvvise. Parcheggiare il veicolo in un luogo sicuro. Verificare la pressione degli pneumatici e regolarla al livello specificato. La pressione specificata degli pneumatici è indicata sull'etichetta apposta sul montante portiera lato guida.

- Tarare il sistema avviso perdita di pressione dopo aver regolato la pressione degli pneumatici.

➤ **Taratura del sistema avviso perdita di pressione** P. 484

### ■ Operazioni da eseguire quando la spia lampeggia e, successivamente, rimane accesa

Far controllare lo pneumatico da un concessionario prima possibile.

La spia si spegne dopo aver guidato per qualche chilometro.

- Tarare il sistema avviso perdita di pressione dopo aver installato uno pneumatico di dimensioni regolari.

➤ **Taratura del sistema avviso perdita di pressione** P. 484

►► In caso di accensione o lampeggiamento della spia sistema avviso perdita di pressione/bassa pressione degli pneumatici

### AVVISO

La guida con pneumatici eccessivamente sgonfi può causarne il surriscaldamento e la successiva rottura. Gonfiare sempre gli pneumatici al livello prescritto.

►► Spia, Accensione/lampeggiamento ► In caso di accensione della spia livello dell'olio basso

## In caso di accensione della spia livello dell'olio basso



### ■ Cause dell'accensione della spia

Viene visualizzato quando il livello dell'olio motore è basso.

### ■ Operazioni da eseguire non appena si accende la spia

1. Parcheggiare immediatamente il veicolo su una superficie piana e in un luogo sicuro.
  2. Se necessario, inserire le luci di emergenza.
- ### ■ Operazioni da eseguire dopo avere parcheggiato il veicolo
1. Arrestare il motore e lasciarlo riposare per circa tre minuti.
  2. Aprire il cofano e controllare il livello dell'olio.

► Aggiungere olio secondo necessità.

► **Controllo dell'olio** P. 550

Modelli diesel

## Se viene visualizzato il simbolo PGM-FI



### ■ Cause della visualizzazione del simbolo durante il funzionamento del motore

- Problema nel sistema di comando motore.

### ■ Operazioni da eseguire quando il simbolo viene visualizzato ripetutamente

Evitare accelerazioni massime e la guida a velocità elevate. Far controllare il veicolo dal concessionario.

► In caso di accensione della spia livello dell'olio basso

### AVVISO

La guida in condizioni di bassa pressione dell'olio può provocare in tempi brevissimi gravi danni meccanici al motore.

Questo sistema viene attivato in seguito al surriscaldamento del motore. Se la temperatura esterna è estremamente bassa, potrebbe essere necessario guidare a lungo prima che il sistema rilevi il livello dell'olio motore.

Se la spia ricompare, spegnere il motore e rivolgersi immediatamente a un concessionario per l'eventuale riparazione.

► Se viene visualizzato il simbolo PGM-FI

### AVVISO

Continuare a guidare con questo simbolo visualizzato può danneggiare il sistema di controllo delle emissioni e il motore. Le riparazioni necessarie potrebbero non essere coperte dalle garanzie del veicolo.

Situazioni di emergenza

►► Spia, Accensione/lampeggiamento ► Se la spia della trasmissione lampeggia insieme alla visualizzazione del messaggio di allerta

Modelli con cambio automatico a 9 marce

## Se la spia della trasmissione lampeggia insieme alla visualizzazione del messaggio di allerta



### ■ Cause del lampeggiamento della spia

È presente un problema nella trasmissione.

### ■ Operazioni da eseguire in caso di lampeggiamento della spia

- Fare controllare immediatamente il veicolo da un concessionario.
  - Portare la leva del cambio su **[N]** dopo l'avvio del motore.
    - Controllare se viene visualizzata la posizione **[N]** nel quadro strumenti.
    - Il motore non può essere avviato se il freno di stazionamento non è inserito.
- **Avviamento del motore** P. 400

►► Se la spia della trasmissione lampeggia insieme alla visualizzazione del messaggio di allerta

Potrebbe non essere possibile avviare il motore.

Accertarsi di inserire il freno di stazionamento quando si parcheggia il veicolo.

Se è richiesto il traino del proprio veicolo, contattare un servizio di traino professionale.

➤ **Traino di emergenza** P. 647

## Fusibili

### Posizioni dei fusibili

In presenza di dispositivi elettrici non funzionanti, ruotare il commutatore di accensione in posizione BLOCCO [0]<sup>\*1</sup> e verificare che non ci siano fusibili bruciati.

#### Scatola fusibili vano motore tipo A

Situata accanto alla batteria. Spingere le linguette per aprire la scatola.

Le posizioni dei fusibili sono mostrate nell'immagine seguente.

Individuare il fusibile interessato tramite il numero fusibile riportato nell'immagine e nella tabella.

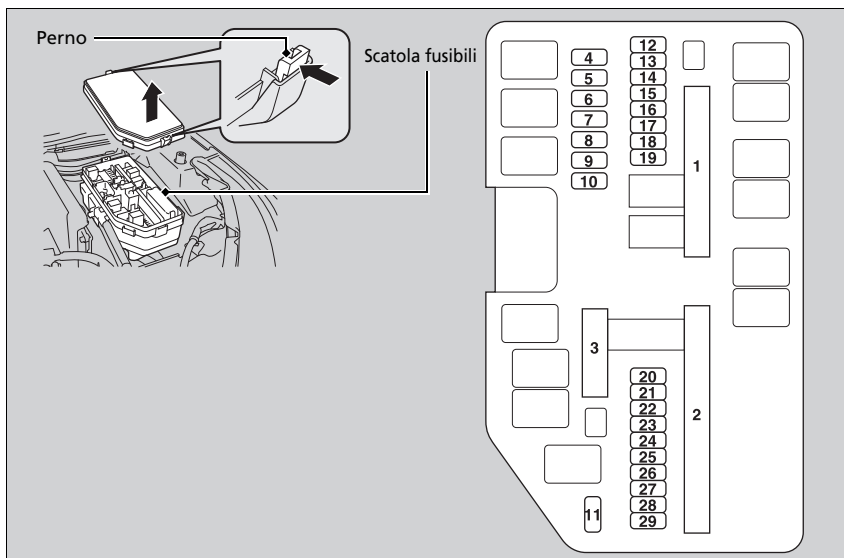

\*1: I modelli con sistema di accesso senza chiavi sono dotati di un pulsante **ENGINE START/STOP** invece che di un commutatore di accensione.

SEGUE

## ►► Fusibili ► Posizioni dei fusibili

## ■ Circuito protetto e amperaggio nominale dei fusibili

	Circuito protetto	Amp
	EPS	70 A
1	Pretensionatore automatico e-Pretensioner sinistro <sup>*,*1</sup>	(30 A)
	Candeletta e incandescenza <sup>*2,*3</sup>	(70 A)
	Motore ABS/VSA	(40 A)
	ABS/VSA FSR <sup>*1</sup>	(20 A)
	DC/DC 1 <sup>*2,*3</sup>	(30 A)
	E-DPS <sup>*1</sup>	30 A
	Fusibile principale	100 A <sup>*1</sup> 150 A <sup>*2,*3</sup>

	Circuito protetto	Amp
	IG principale	50 A
	Scatola fusibili principale	60 A
	Scatola fusibili principale 2	60 A
	Faro abbagliante <sup>*1</sup>	30 A
	Faro <sup>*2,*3</sup>	30 A
	Interruttore magnetico ST <sup>*1</sup>	(30 A)
	Lunotto termico <sup>*1</sup>	(30 A)
2	Pretensionatore automatico e-Pretensioner destro <sup>*,*1</sup>	(30 A)
	DC/DC 2 <sup>*2,*3</sup>	(30 A)
	Motorino riscaldatore	(40 A)
	Tergicristallo <sup>*1</sup>	30 A
	Lunotto termico <sup>*2,*3</sup>	30 A
	Motorino ventola secondaria	20 A <sup>*1</sup> 30 A <sup>*2,*3</sup>
	Motorino ventola principale	20 A <sup>*1</sup> 30 A <sup>*2,*3</sup>

	Circuito protetto	Amp
3	A/C PTC 1 <sup>*2,*3</sup>	(40 A)
	A/C PTC 2 <sup>*2,*3</sup>	(40 A)
	A/C PTC 3 <sup>*2,*3</sup>	(40 A)
	A/C PTC 4 <sup>*2,*3</sup>	(40 A)
4	–	–
5	–	–
6	UB ECU (R/B) <sup>*3</sup>	(7,5 A)
	Luci interne <sup>*2</sup>	(7,5 A)
7	Retromarcia <sup>*2,*3</sup>	(10 A)
8	RLY CL ventola secondaria <sup>*1</sup>	(7,5 A)

\*1: Modelli a benzina

\*2: Modelli diesel con arresto automatico del motore al minimo

\*3: Modelli diesel senza arresto automatico del motore al minimo

Situazioni di emergenza

## ►► Fusibili ► Posizioni dei fusibili

	Circuito protetto	Amp
9	IGPS* <sup>2, 3</sup>	(7,5 A)
	Specchietto retrovisore riscaldato* <sup>1</sup>	7,5 A
10	Luci interne* <sup>3</sup>	7,5 A
	Retromarcia 2* <sup>2</sup>	7,5 A
11	ST MG DIODE/STRLD* <sup>1</sup>	7,5 A
	STRLD* <sup>2, 3</sup>	7,5 A
12	Fendinebbia anteriori*	20 A
	Amp AUDIO* <sup>1, 3</sup>	(20 A)
13	Pretensionatore automatico e-Pretensioner sinistro (Min)* <sup>2</sup>	(30 A)
14	Tromba	10 A
15	Luci di emergenza	10 A
16	Fermo	(10 A)* <sup>1</sup> (15 A)* <sup>2, 3</sup>

	Circuito protetto	Amp
17	Bobina IG* <sup>1</sup>	(15 A)
	Laf* <sup>2, 3</sup>	(10 A)
18	IGP 2	15 A
19	ABS/FSR (Min)* <sup>2, 3</sup>	(20 A)
	Sedile elettrico lato passeggero (Reclinazione)* <sup>1</sup>	(20 A)
	AT TCU* <sup>3</sup>	(20 A)
20	Pretensionatore automatico e-Pretensioner destro (Min)* <sup>2</sup>	(30 A)
21	Lavafari*	(30 A)
22	Drive By Wire* <sup>1</sup>	(15 A)
	FI ECU retromarcia* <sup>2, 3</sup>	(7,5 A)
23	IGP	(15 A)* <sup>1</sup> (20 A)* <sup>2, 3</sup>
24	Faro anabbagliante sinistro	10 A* <sup>4</sup> 15 A* <sup>5</sup>
25	Faro anabbagliante destro	10 A* <sup>4</sup> 15 A* <sup>5</sup>

	Circuito protetto	Amp
26	Luci di posizione principali	20 A
27	Frizione MG	7,5 A
	Luci interne* <sup>1</sup>	(7,5 A)
28	Retromarcia principale interno* <sup>2, 3</sup>	(20 A)
29	Retromarcia* <sup>1</sup>	(10 A)
	ACC posteriore* <sup>2, 3</sup>	(20 A)

\*1: Modelli a benzina

\*2: Modelli diesel con arresto automatico del motore al minimo

\*3: Modelli diesel senza arresto automatico del motore al minimo

\*4: Modelli con fari alogeni

\*5: Modelli con fari ad alta tensione

Situazioni di emergenza

\* Non disponibile su tutti i modelli



►► Fusibili ► Posizioni dei fusibili

**Modelli diesel**

**Scatola fusibili vano motore tipo B**

Situata accanto alla batteria. Spingere le linguette per aprire la scatola.

Le posizioni dei fusibili sono mostrate nell'immagine seguente.

Individuare il fusibile interessato tramite il numero fusibile riportato nell'immagine e nella tabella.

**■ Circuito protetto e amperaggio nominale dei fusibili**

	Circuito protetto	Amp
1	Shift By Wire	7,5 A

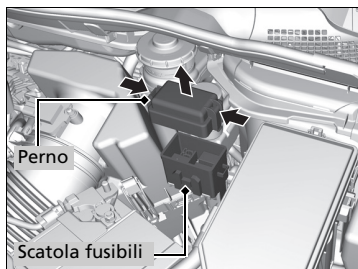

Situazioni di emergenza

## ■ Scatola fusibili interna lato guida

Situata sotto la plancia.

Le posizioni dei fusibili sono mostrate nell'immagine seguente.

Individuare il fusibile interessato tramite il numero fusibile riportato nell'immagine e nella tabella.

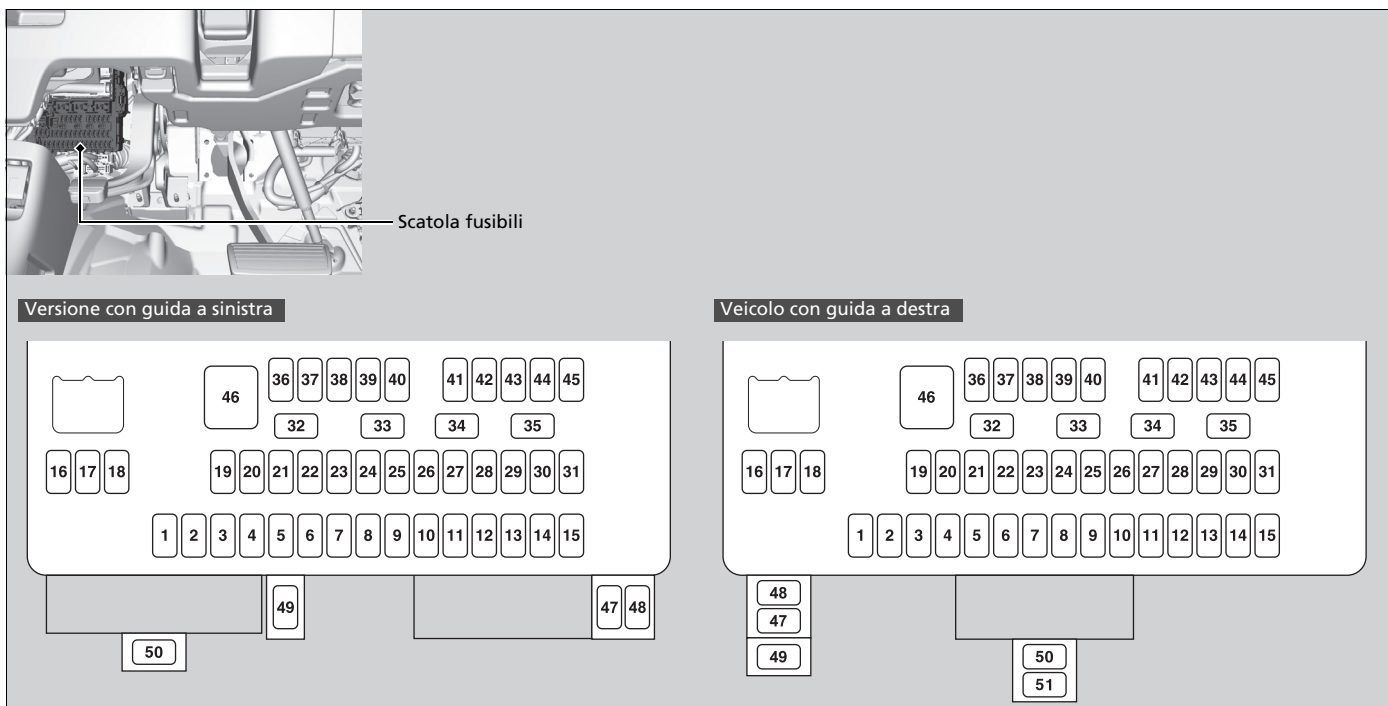

Situazioni di emergenza

## ►► Fusibili ► Posizioni dei fusibili

## ■ Circuito protetto e amperaggio nominale dei fusibili

	Circuito protetto	Amp
1	–	–
2	ACG	10 A
3	SRS	10 A
4	Pompa carburante	15 A
5	Indicatore * <sup>1</sup> Relè * <sup>2</sup>	10 A
6	Alzacristalli elettrici	7,5 A
7	VB SOL *	(7,5 A)
8	Motorino chiusura portiera lato passeggero (Sblocco)	15 A
9	Motorino chiusura portiera lato guida posteriore (Sblocco)	10 A
10	Luci per marcia diurna	10 A
11	Parasole *	(20 A)
12	Presa di alimentazione accessori (vano console centrale)	20 A
13	Lavacristalli *	(15 A)
14	Riscaldatori dei sedili *	(20 A)
15	Motorino chiusura portiera lato guida (Sblocco)	10 A
16	Scorrimento sedile elettrico lato conducente *	(20 A)
17	Reclinazione sedile elettrico lato conducente *	(20 A)
18	Dispositivo di chiusura portellone elettrico *	(20 A)
19	ACC	7,5 A
20	Blocco chiave ACC	7,5 A

Situazioni di emergenza

	Circuito protetto	Amp
21	Luci per marcia diurna	7,5 A
22	A/C	7,5 A
23	Relè tergicristalli/lavacristalli	10 A
24	ABS/VSA * <sup>1</sup> Relè 2 * <sup>2</sup>	7,5 A
25	Retromarcia FI ECU /VS APD* <sup>2</sup> Audio* <sup>1</sup>	(7,5 A) (10 A)
26	Superbloccaggio *	(20 A)
27	Presa di alimentazione accessori (console anteriore)	20 A
28	Lavacristalli *	(15 A)
29	SRS2	7,5 A
30	Motorino chiusura portiera lato guida (Blocco)	10 A
31	Smart *	(10 A)
32	Motorino chiusura portiera lato passeggero (Blocco)	15 A
33	Motorino chiusura portiera lato guida (Blocco)	15 A
34	Luci di posizione	10 A
35	Illuminazione	7,5 A
36	Principale tergilunotto *	(10 A)
37	Luce di svolta *	(15 A)
38	Faro abbagliante sinistro	10 A
39	Faro abbagliante destro	10 A
40	Retronebbia	7,5 A
41	Chiusura portiere	20 A
42	Alzacristalli elettrico lato guida	20 A
43	Alzacristalli elettrico lato posteriore destro	20 A

	Circuito protetto	Amp
44	Alzacristalli elettrico lato passeggero anteriore	20 A
45	Alzacristalli elettrico lato posteriore sinistro	20 A
46	Motorino di avviamento* Tergicristalli anteriore*	20 A 30 A
47	Relè di alimentazione motorino di avviamento*	7,5 A
48	Back-up VSA UB ECU*	7,5 A
49	Telecamera con sensori anteriori*	7,5 A
50	Alimentazione motorino di avviamento*	7,5 A
51	Diodo MG*	7,5 A

\*1: Modelli senza arresto automatico del motore al minimo

\*2: Modelli con arresto automatico del motore al minimo

### Scatola fusibili interna lato passeggero\*

Le posizioni dei fusibili sono mostrate nell'immagine seguente. Individuare il fusibile interessato tramite il numero fusibile riportato nell'immagine e nella tabella.

#### Modelli con maniglia a sinistra

Situata accanto al pannello laterale inferiore.

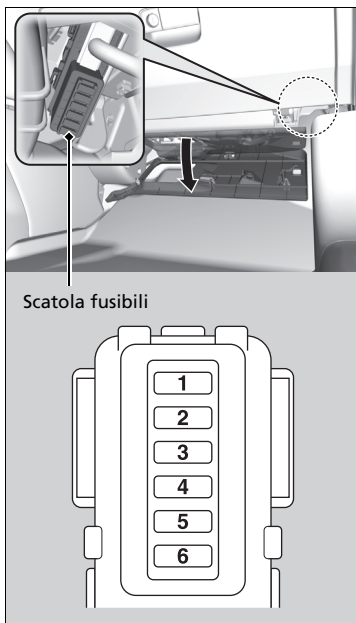

\* Non disponibile su tutti i modelli

#### Modelli con maniglia a destra

Posizionata sul retro della plancia.

► Come aprire il cassetto portaoggetti  
P. 592

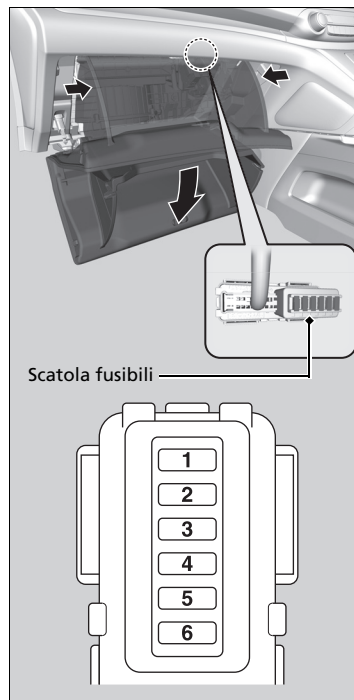

### Circuito protetto e amperaggio nominale dei fusibili

	Circuito protetto	Amp
1	Contatore	7,5 A
2	VSA/ABS	7,5 A
3	MICU	7,5 A
4	Amplificatore audio	20 A
5	Radio ACC	7,5 A
6	Principale retromarcia 2	20 A

Situazioni di emergenza

►► Fusibili ► Controllo e sostituzione dei fusibili

## Controllo e sostituzione dei fusibili

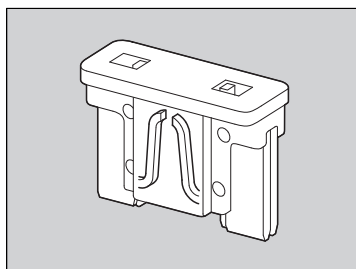
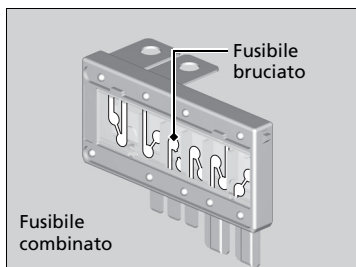

1. Ruotare il commutatore di accensione in posizione BLOCCO [0]\*1. Disinserire i fari e tutti gli accessori.
2. Smontare il coperchio della scatola fusibili.
3. Controllare il fusibile grande nel vano motore.
  - Se il fusibile è bruciato, utilizzare un cacciavite con testa Phillips per rimuovere la vite e sostituire il fusibile con uno nuovo.
4. Controllare i fusibili piccoli nel vano motore e nell'abitacolo.
  - Se è presente un fusibile bruciato, rimuoverlo e sostituirlo con uno nuovo.

### ►► Controllo e sostituzione dei fusibili

#### AVVISO

La sostituzione di un fusibile con uno di amperaggio superiore aumenta notevolmente le possibilità di danneggiamento dell'impianto elettrico.

Sostituire il fusibile con uno nuovo che abbia lo stesso amperaggio di quello specificato. Utilizzare gli schemi elettrici per individuare il fusibile interessato e verificare l'amperaggio specificato.

► **Posizioni dei fusibili** P. 639

Situazioni di emergenza

\*1: I modelli con sistema di accesso senza chiavi sono dotati di un pulsante **ENGINE START/STOP** invece che di un commutatore di accensione.

## Traino di emergenza

Se è richiesto il traino del proprio veicolo, contattare un servizio di traino professionale.

Tutti i modelli

### ■ Veicolo a pianale

L'operatore carica il veicolo sul retro di un autocarro.

**È il migliore metodo di trasporto di un veicolo.**

Modelli 2WD

### ■ Attrezzatura per sollevamento ruote

Il carro attrezzi utilizza due bracci articolati che vengono posizionati sotto le ruote anteriori del veicolo trainato e le sollevano dal suolo. Gli pneumatici posteriori rimangono a terra. **Questo è un metodo di traino consentito.**

### » Traino di emergenza

#### AVVISO

Non sollevare o trainare il veicolo dai paraurti in quanto ciò può causare danni gravi. I paraurti non sono progettati per sostenere il peso del veicolo.

#### AVVISO

Un traino non corretto, ad esempio il traino dietro a un camper o un altro veicolo a motore, può danneggiare il cambio.

Non trainare mai un veicolo utilizzando solo una corda o una catena.

È molto pericoloso, in quanto le corde e le catene potrebbero spostarsi da un lato all'altro o rompersi.

Situazioni di emergenza

SEGUE

647

## ►► Traino di emergenza ►►

**Modelli senza sistema di trazione integrale**

**Modelli senza cambio automatico a 9 marce**

### ■ Per il traino del veicolo con le ruote anteriori a terra:

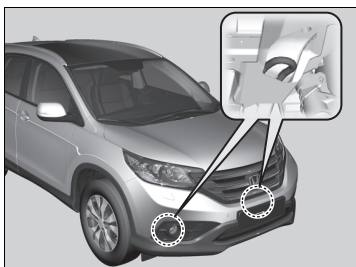

1. Controllare il livello dell'olio del cambio.  
 ➤ **olio cambio** P. 558
2. Agganciare il dispositivo di traino al gancio di traino.
3. Avviare il motore.  
 ► Se l'accensione del motore risulta difficoltosa, portare il commutatore di accensione su ACCESSORI **I** o su ACCENSIONE **II**\*1.

**Modelli con cambio automatico**

4. Selezionare la posizione **D** e mantenerla per cinque secondi, quindi passare a **N**.

**Modelli con cambio manuale**

4. Selezionare la posizione **N**.

**Tutti i modelli**

5. Rilasciare il freno di stazionamento.

### ►► Per il traino del veicolo con le ruote anteriori a terra:

In alcuni paesi, il traino del veicolo è vietato dalla legge. Prima di far trainare il veicolo, verificare e attenersi alle normative in cui il veicolo viene guidato.

Se non è possibile attenersi alla procedura esatta, non trainare il veicolo con le ruote anteriori a terra.

Se non è possibile accendere il motore, durante il traino potrebbe verificarsi quanto segue.

- La frenata potrebbe risultare difficile in quanto l'impianto frenante servoassistito è disabilitato.
- Il volante diventa pesante in quanto il servosterzo è disabilitato.

**Modelli con cambio manuale**

- Ruotare il commutatore di accensione in posizione BLOCCO **0**\*1 per bloccare il volante.

L'utilizzo continuo su un lungo percorso in discesa causa il surriscaldamento dei freni. Ciò potrebbe impedirne il corretto funzionamento. Per il traino di un veicolo su terreni in pendenza, rivolgersi a un servizio di traino professionale.

Se il veicolo deve essere trainato con le ruote anteriori a terra, si raccomanda di non trainarlo per tragitti superiori a 80 km e di mantenere una velocità inferiore a 55 km/h.

\*1: I modelli con sistema di accesso senza chiavi sono dotati di un pulsante **ENGINE START/STOP** invece che di un commutatore di accensione.

## Mancata apertura del portellone

### Mancata apertura del portellone

Se non è possibile aprire il portellone, utilizzare la procedura seguente.

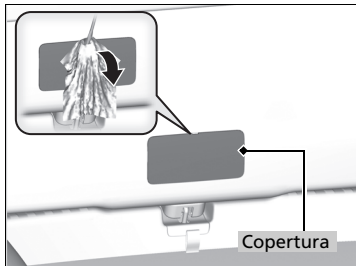

1. Con l'ausilio di un cacciavite a lama piatta, rimuovere la copertura sul retro del portellone.  
▶ Avvolgere il cacciavite con un panno per evitare graffi.

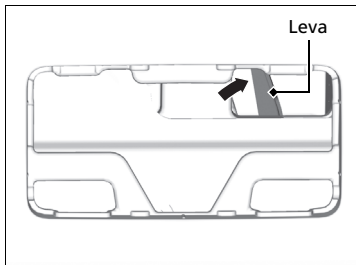

#### Modelli con portellone elettrico

2. Per aprire il portellone, spingerlo esercitando al contempo una pressione verso destra sulla leva.

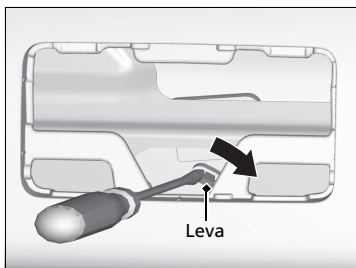

#### Modelli senza portellone elettrico

2. Per aprire il portellone, spingere il portellone esercitando al contempo una pressione verso il basso sulla leva con il cacciavite a lama piatta.

### Mancata apertura del portellone

Dopo aver eseguito questa procedura, contattare un concessionario per fare controllare il veicolo.

Quando si apre il portellone dall'interno, assicurarsi che nell'area circostante ci sia spazio sufficiente e che non urti contro persone o oggetti.



# Rifornimento

Modelli diesel

## Rifornimento da una tanica di benzina

Se si rimane senza carburante ed è necessario rifornire il veicolo tramite una tanica di benzina, utilizzare l'imbuto fornito con il veicolo.

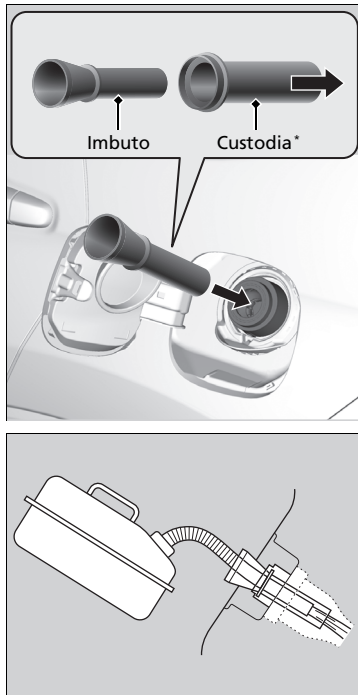

1. Spegnere il motore.
2. Tirare la leva di apertura sportellino serbatoio carburante sotto l'angolo inferiore sinistro/destro della plancia.
  - ▶ Lo sportellino si apre.
3. Estrarre l'imbuto dalla cassetta attrezzi situata nel bagagliaio.
  - ▶ **Tipi di attrezzi** P. 602
4. Rimuovere l'imbuto dalla custodia.
5. Quindi, inserirlo a fondo e lentamente nel bocchettone di rifornimento.
6. Riempire il serbatoio con il carburante dalla tanica di benzina.
  - ▶ Versare il carburante con cautela in modo che non fuoriesca.
7. Rimuovere l'imbuto dal bocchettone di rifornimento.
  - ▶ Rimuovere eventuale carburante presente nell'imbuto prima di riporlo.
8. Chiudere manualmente lo sportellino serbatoio carburante.

» Rifornimento da una tanica di benzina

### ATTENZIONE

Il carburante è altamente infiammabile ed esplosivo. Quando la si maneggia può provocare gravi ustioni o lesioni.

- Arrestare il motore e tenere lontano calore, scintille e fiamme.
- Maneggiare il carburante solo all'aria aperta.
- Pulire immediatamente eventuali versamenti.

### AVVISO

Non inserire l'erogatore di una tanica di benzina o imbuti diversi da quelli forniti lo con il veicolo. In caso contrario si potrebbero causare danni al sistema di alimentazione carburante.

Non tentare di aprire facendo leva o pressione sul serbatoio carburante a tenuta con corpi estranei. In questo modo si potrebbe danneggiare il sistema di alimentazione carburante e la relativa tenuta.

Assicurarsi che il carburante nella tanica di benzina sia diesel prima di procedere al rifornimento.

Situazioni di emergenza

# Informazioni

Il presente capitolo include le specifiche del veicolo, le posizioni dei numeri di identificazione e altre informazioni richieste dalle normative.

<b>Specifiche</b> .....	652
<b>Numeri di identificazione</b>	
Numero di identificazione veicolo (VIN), Numero motore e Numero trasmissione ....	658
<b>Dispositivi con emissione di onde radio*</b> ....	659
<b>Descrizione del contenuto della Dichiarazione di conformità CE*</b> .....	661

\* Non disponibile su tutti i modelli

# Specifiche

## Modelli a benzina

### Specifiche del veicolo

Modello	CR-V		
Peso in assetto di marcia	MT	1.460-1.519 kg <sup>*1</sup>	
	AT	1.521-1.619 kg <sup>*2</sup>	
Peso massimo consentito	MT	1.965 kg <sup>*1</sup>	
	AT	2.075 kg <sup>*2</sup>	
Peso massimo assale consentito	MT	Anteriore	1.005 kg <sup>*1</sup>
		Posteriore	1.040 kg <sup>*2</sup>
	AT	Anteriore	980 kg <sup>*1</sup>
		Posteriore	1.055 kg <sup>*2</sup>

\*1: Modelli 2WD

\*2: Modelli AWD

### Specifiche motore

Tipo	Motore a benzina, 4 cilindri, i-VTEC SOHC 4 tempi in linea, raffreddato ad acqua	
Alesaggio x corsa	85 x 96,9 mm	
Cilindrata	1.997 cm <sup>3</sup>	
Rapporto di compressione	10.6 : 1	
Candele	NGK	DILZKR7B11GS
	DENSO	DXU22HCR-D11S

### Carburante

Carburante:	Benzina super verde con numero di ottano pari o superiore a 95	
Tipo		
Capacità del serbatoio carburante	58 L	

### Batteria

Capacità/tipo	48AH(5)/60AH(20)
---------------	------------------

### Liquido lavacrystalli

Capacità del serbatoio	4,5 L <sup>*1</sup>
	4,8 L <sup>*2</sup>

\*1: Veicolo con cerchi da 18 pollici

\*2: Veicolo con cerchi da 17 pollici

### Lampadine

Fari (anabbaglianti)	35 W (D4S) <sup>*1</sup>
	55 W (H11) <sup>*2</sup>
Fari (abbaglianti)	60 W (HB3)
Fendinebbia anteriori <sup>*3</sup>	35 W (H8)
Lampadine indicatori di direzione anteriori	21 W (Ambra)
Luci adattive di svolta <sup>*1</sup>	LED
Luci per marcia diurna	LED
Luci di posizione	LED
Indicatori di direzione laterali (sugli specchietti retrovisori)	LED
Luci freni/di posizione posteriori	LED
Luci di posizione posteriori	LED
Indicatori di direzione posteriori	21 W (Ambra)
Luci di retromarcia	21 W
Retronebbia	21 W
Terza luce stop	LED
Luci targa posteriore	5 W
Luci interne	
Luci di lettura	8 W
Plafoniera	8 W
Luci di cortesia portiera <sup>*1</sup>	LED
Luce piedi <sup>*1</sup>	LED
Luci specchietto di cortesia <sup>*3</sup>	2 W
Luce bagagliaio	8 W
Luce cassetto portaoggetti <sup>*3</sup>	3,4 W

\*1: Veicolo con cerchi da 18 pollici

\*2: Veicolo con cerchi da 17 pollici

\*3: Veicolo con fendinebbia

### ■ Liquido freni/frizione\*

Specificato	Liquido freni con DOT 3 o DOT 4
-------------	---------------------------------

### ■ Olio cambio automatico\*

Specificato	Honda ATF DW-1 (olio del cambio automatico)
Capacità	Cambio 2,6 L

### ■ Liquido per cambio manuale\*

Specificato	Liquido per cambio manuale Honda
Capacità	Cambio 1,9 L <sup>*1</sup> 2,2 L <sup>*2</sup>

\*1: Modelli 2WD

\*2: Modelli AWD

### ■ Olio motore

Raccomandato	<b>Modelli europei senza sistema promemoria manutenzione</b>
	Olio Honda Green ACEA A3/B3, A5/B5 o di qualità superiore 0W-20
	<b>Modelli europei senza sistema promemoria manutenzione</b>
	Olio motore originale Honda ACEA A1/B1, A3/B3, A5/B5 o di qualità superiore 0W-20
	<b>Eccetto modelli europei</b>
	Olio motore originale Honda API service SM o di qualità superiore 0W-20, 0W-30, 0W-40, 5W-30, 5W-40, 10W-30, 10W-40
Capacità	Cambio 3,5 L Cambio filtro compreso 3,7 L

\* Non disponibile su tutti i modelli

### ■ Olio differenziale posteriore\*

Specificato	Honda Dual Pump Fluid II
Capacità	Totale 1,488 L Cambio 1,247 L

### ■ Liquido di raffreddamento motore

Specificato	Antigelo/liquido di raffreddamento per tutte le stagioni Honda Tipo 2
Rapporto	50/50 con acqua distillata
Capacità	6,03 L (cambio inclusi i rimanenti 0,62 L nel serbatoio di riserva) <sup>*1, *3</sup>
	5,93 L (cambio inclusi i rimanenti 0,62 L nel serbatoio di riserva) <sup>*1, *4</sup>
	6,04 L (cambio inclusi i rimanenti 0,62 L nel serbatoio di riserva) <sup>*2, *3</sup>
	5,94 L (cambio inclusi i rimanenti 0,62 L nel serbatoio di riserva) <sup>*2, *4</sup>

\*1: Versione con guida a destra

\*2: Versione con guida a sinistra

\*3: Modelli con cambio automatico

\*4: Modelli con cambio manuale

### ■ Pneumatici

Regolare	Dimensioni	225/65R17 102H 225/60R18 100H
	Pressione	Vedere l'etichetta sul montante portiera lato guida
Ruotino di scorta <sup>*1</sup>	Dimensioni	T155/90D17 101M
	Pressione bar	4,2
Dimensioni ruota	Regolare	17 x 7J 18 x 7J
	Ruotino di scorta <sup>*1</sup>	17 x 4T

\*1: Veicolo con ruotino di scorta

### ■ Compressore aria Honda TRK

Livello pressione acustica dell'emissione ponderata A	80 ± 5 dB (A)
Livello di potenza sonora ponderata A	91,5 ± 5 dB (A)

### ■ Freni

Tipo	Servoassistiti
Anteriore	Disco ventilato
Posteriore	Disco
Parcheggio	Meccanico

### ■ Climatizzatore\*

Tipo di refrigerante	HFC-134a (R-134a) <sup>*1, *3</sup> HFO-1234yf (R-1234yf) <sup>*2, *4</sup>
Quantità di carica	415 – 465 g <sup>*1, *2</sup> 385 – 435 g <sup>*3</sup> 395 – 445 g <sup>*4</sup>

\*1: versione con guida a destra con HFC-134a (R-134a)

\*2: versione con guida a destra con HFO-1234yf (R-1234yf)

\*3: versione con guida a sinistra con HFC-134a (R-134a)

\*4: versione con guida a sinistra con HFO-1234yf (R-1234yf)

►► Specifiche ►

■ **Dimensioni del veicolo**

Lunghezza	4.605 mm	
Larghezza	1.820 mm	
Altezza	1.670 mm <sup>*1</sup>	
	1.680 mm <sup>*2</sup>	
Passo	2.630 mm	
Carreggiata	Anteriore	1.585 mm
	Posteriore	1.595 mm <sup>*1</sup> 1.590 mm <sup>*2</sup>

\*1: Modelli 2WD

\*2: Modelli AWD

■ **Punto di montaggio/sbalzo posteriore del gancio di traino**

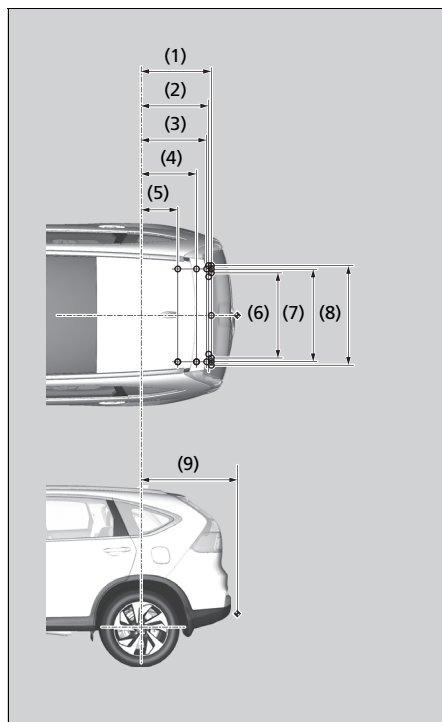

NOTA:

1. Gli indicatori ○ mostrano i punti di fissaggio del gancio di traino.
2. Gli indicatori ↗ mostrano il punto di accoppiamento del gancio di traino.

N.	Dimensioni
(1)	787 mm
(2)	758 mm
(3)	736 mm
(4)	621 mm
(5)	408 mm
(6)	956 mm
(7)	1.037 mm
(8)	1.120 mm
(9)	1.080 mm

■ **Peso trainabile**

Peso trainabile		
Rimorchio con freni	Modelli con cambio manuale	1.700 kg
	Modelli con cambio automatico	1.500 kg
Rimorchio senza freni	Modelli con cambio manuale	600 kg
	Modelli con cambio automatico	600 kg
Il carico verticale massimo ammesso sul gancio traino		100 kg

Informazioni

**Modelli diesel****Specifiche del veicolo**

Modello	CR-V	
Peso in assetto di marcia	MT	1.545-1.594 kg <sup>*1</sup>
	AT	1.630-1.718 kg <sup>*2</sup>
Peso massimo consentito	MT	2.100 kg <sup>*1</sup>
	AT	2.170 kg <sup>*2</sup>
Peso massimo assale consentito	Anteriore	1.100 kg <sup>*1</sup>
	Posteriore	1.170 kg <sup>*2</sup>
	Posteriore	1.055 kg

\*1: Modelli 2WD

\*2: Modelli AWD

**Specifiche motore**

Tipo	Motore turbo diesel intercooler DOHC i-DTEC 4 tempi, raffreddato ad acqua con turbocompressore
Alesaggio x corsa	76,0 x 88,0 mm
Cilindrata	1.597 cm <sup>3</sup>
Rapporto di compressione	16.0 : 1

**Carburante**

Carburante:	Carburante diesel standard EN590 <sup>*1</sup>
Tipo	Combustibile diesel con tenore di zolfo inferiore a 50 ppm <sup>*2</sup>
Capacità del serbatoio carburante	58 L

\*1: Eccetto i modelli destinati all'Ucraina

\*2: Modelli destinati all'Ucraina

**Batteria**

Capacità/tipo	56AH(5)/70AH(20)
---------------	------------------

**Liquido lavacrystalli**

Capacità del serbatoio	4,5 L <sup>*1</sup>
	4,8 L <sup>*2</sup>

\*1: Veicolo con cerchi da 18 pollici

\*2: Veicolo con cerchi da 17 pollici

**Lampadine**

Fari (anabbaglianti)	35 W (D4S) <sup>*1</sup>
Fari (abbaglianti)	55 W (H11) <sup>*2</sup>
Fari (abbaglianti)	60 W (HB3)
Fendinebbia anteriori <sup>*3</sup>	35 W (H8)
Lampadine indicatori di direzione anteriori	21 W (Ambra)
Luci adattive di svolta <sup>*1</sup>	LED
Luci per marcia diurna	LED
Luci di posizione	LED
Indicatori di direzione laterali (sugli specchietti retrovisori)	LED
Luci freni/di posizione posteriori	LED
Luci di posizione posteriori	LED
Indicatori di direzione posteriori	21 W (Ambra)
Luci di retromarcia	21 W
Retronebbia	21 W
Terza luce stop	LED
Luci targa posteriore	5 W
Luci interne	
Luci di lettura	8 W
Plafoniera	8 W
Luci di cortesia portiera <sup>*1</sup>	LED
Luce piedi <sup>*1</sup>	LED
Luci specchietto di cortesia <sup>*3</sup>	2 W
Luce bagagliaio	8 W
Luce cassetto portaoggetti <sup>*3</sup>	3,4 W

\*1: Veicolo con cerchi da 18 pollici

\*2: Veicolo con cerchi da 17 pollici

\*3: Veicolo con fendinebbia

## ►► Specifiche ►

■ **Liquido freni/frizione\***

Specificato	Liquido freni con DOT 3 o DOT 4
-------------	---------------------------------

■ **Olio cambio automatico\***

Specificato	Honda ATF-TYPE 3,0 (olio del cambio automatico)
Capacità	Cambio 3,3 L

■ **Liquido per cambio manuale\***

Specificato	Liquido per cambio manuale Honda
Capacità	Cambio 1,8 L <sup>*1</sup> 2,5 L <sup>*2</sup>

\*1: Modelli 2WD

\*2: Modelli AWD

■ **Olio motore**

Raccomandato	Modelli destinati a Europa e Ucraina
	Olio per motori diesel Honda #1.0 ACEA C2/C3 0W-30
Capacità	Eccetto i modelli destinati a Europa e Ucraina
	Olio per motori diesel Honda #1.0 ACEA C2/C3 0W-30, 5W-30
Cambio	4,3 L <sup>*1</sup> 4,5 L <sup>*2</sup>
	Cambio filtro compreso 4,7 L <sup>*1</sup> 4,9 L <sup>*2</sup>

\*1: Modelli 2WD

\*2: Modelli AWD

■ **Olio differenziale posteriore\***

Specificato	Honda Dual Pump Fluid II
Capacità	Totale 1,488 L
	Cambio 1,247 L

■ **Olio del gruppo di rinvio\*<sup>1</sup>**

Specificato	SAE 75W-85
Capacità	Cambio 0,41 L

\*1: Modelli con cambio automatico

■ **Liquido di raffreddamento motore**

Specificato	Antigelo/liquido di raffreddamento per tutte le stagioni Honda Tipo 2
Rapporto	50/50 con acqua distillata
Capacità	5,65 L (cambio inclusi i rimanenti) 0,59 L nel serbatoio di riserva)

■ **Pneumatici**

Regolare	Dimensioni	225/65R17 102H 225/60R18 100H
	Pressione	Vedere l'etichetta sul montante portiera lato guida
Ruotino di scorta* <sup>1</sup>	Dimensioni	T155/90D17 101M
	Pressione bar	4,2
Dimensioni ruota	Regolare	17 x 7J 18 x 7J
	Ruotino di scorta* <sup>1</sup>	17 x 4T

\*1: Veicolo con ruotino di scorta

■ **Compressore aria Honda TRK**

Livello pressione acustica dell'emissione ponderata A	80 ± 5 dB (A)
Livello di potenza sonora ponderata A	91,5 ± 5 dB (A)

■ **Freni**

Tipo	Servoassistiti
Anteriore	Disco ventilato
Posteriore	Disco
Parcheggio	Meccanico

■ **Climatizzatore\***

Tipo di refrigerante	HFC-134a (R-134a) <sup>*1, *3</sup> HFO-1234yf (R-1234yf) <sup>*2, *4</sup>
Quantità di carica	415 – 465 g <sup>*1, *2</sup> 385 – 435 g <sup>*3</sup> 395 – 445 g <sup>*4</sup>

\*1: versione con guida a destra con HFC-134a (R-134a)

\*2: versione con guida a destra con HFO-1234yf (R-1234yf)

\*3: versione con guida a sinistra con HFC-134a (R-134a)

\*4: versione con guida a sinistra con HFO-1234yf (R-1234yf)

### ■ Dimensioni del veicolo

Lunghezza	4.605 mm	
Larghezza	1.820 mm	
Altezza	1.670 mm <sup>*1</sup>	
	1.680 mm <sup>*2</sup>	
Passo	2.630 mm	
Carreggiata	Anteriore	1.585 mm
	Posteriore	1.595 mm <sup>*1</sup>
		1.590 mm <sup>*2</sup>

\*1: Modelli 2WD

\*2: Modelli AWD

### ■ Punto di montaggio/sbalzo posteriore del gancio di traino

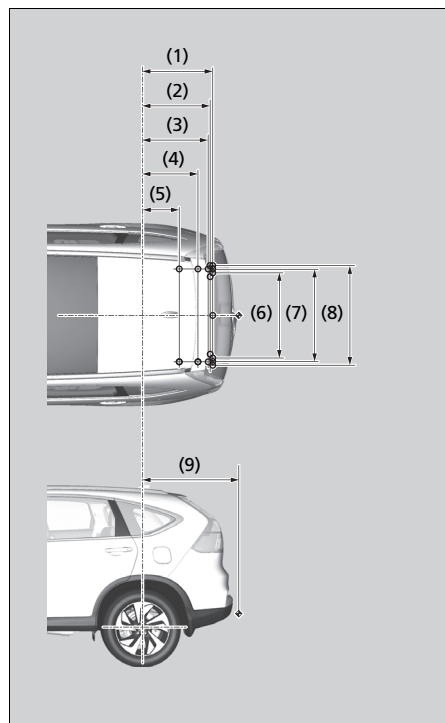

NOTA:

1. Gli indicatori ○ mostrano i punti di fissaggio del gancio di traino.
2. Gli indicatori ⇨ mostrano il punto di accoppiamento del gancio di traino.

N.	Dimensioni
(1)	787 mm
(2)	758 mm
(3)	736 mm
(4)	621 mm
(5)	408 mm
(6)	956 mm
(7)	1.037 mm
(8)	1.120 mm
(9)	1.080 mm

### ■ Peso trainabile Peso trainabile

Rimorchio con freni	Modelli con cambio manuale	1.700 kg <sup>*1</sup>
	Modelli con cambio automatico	2.000 kg <sup>*2</sup>
Rimorchio senza freni	Modelli con cambio manuale	600 kg
	Modelli con cambio automatico	600 kg
Il carico verticale massimo ammesso sul gancio traino		100 kg

\*1: Modelli 2WD

\*2: Modelli AWD

Informazioni



## Numeri di identificazione

### Numero di identificazione veicolo (VIN), Numero motore e Numero trasmissione

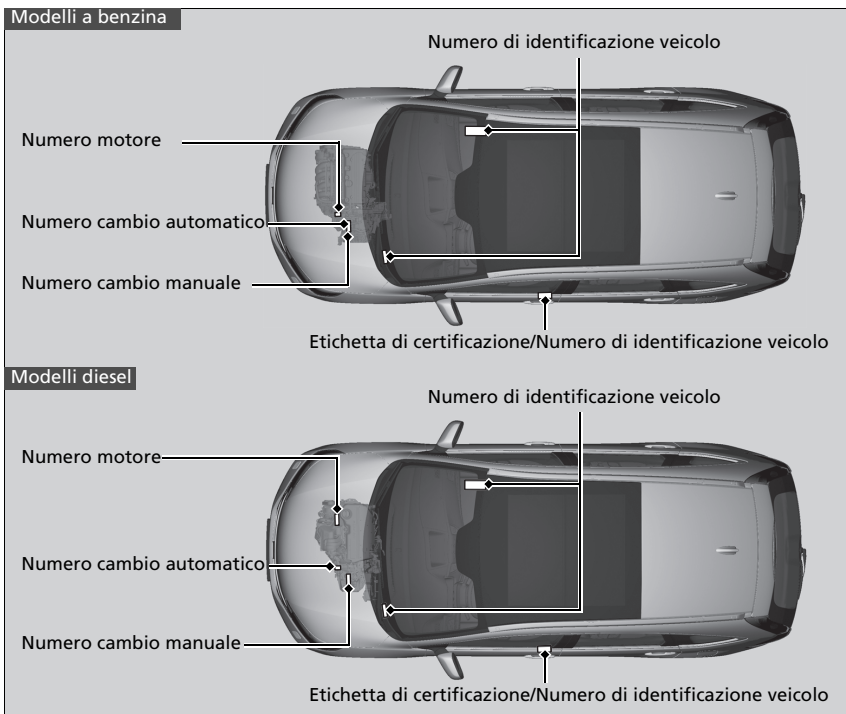

Al veicolo è abbinato un numero di identificazione (VIN) composto da 17 cifre e utilizzato per la registrazione del veicolo ai fini della garanzia e per l'immatricolazione e l'assicurazione del veicolo. Le ubicazioni del VIN del veicolo, del numero motore e del numero trasmissione sono indicate come segue.



Informazioni

## Dispositivi con emissione di onde radio\*

I seguenti prodotti e sistemi presenti sul veicolo emettono onde radio durante il funzionamento.

Telecomando*	Sistema immobilizzatore	Sistema di accesso senza chiavi*
		

### Dispositivi con emissione di onde radio\*

#### Modelli europei

#### Modelli con telecomando

#### Modelli con sistema di accesso senza chiavi

#### Direttive CE

Ciascun elemento presente nella tabella è conforme ai requisiti fondamentali e ad altre disposizioni pertinenti previste dalla direttiva 1999/5/CE dell'R&TTE (Radio equipment and Telecommunications Terminal Equipment e il mutuo riconoscimento della conformità).

Vedere i seguenti URL per la Dichiarazione di conformità:

<http://www.techinfo.honda-eu.com>

Informazioni

\* Non disponibile su tutti i modelli

SEGUE

659

►► Dispositivi con emissione di onde radio\* ►

Sistema telefonico  
vivavoce\*



►► Dispositivi con emissione di onde radio\*

Modelli europei

Modelli con sistema telefonico vivavoce

Direttive CE

Ciascun elemento presente nella tabella è conforme ai requisiti fondamentali e ad altre disposizioni pertinenti previste dalla direttiva 1999/5/CE dell'R&TTE (Radio equipment and Telecommunications Terminal Equipment e il mutuo riconoscimento della conformità).

Vedere i seguenti URL per la Dichiarazione di conformità:  
<http://www.techinfo.honda-eu.com>

Informazioni

660 \* Non disponibile su tutti i modelli

## Descrizione del contenuto della Dichiarazione di conformità CE \*

**CE**

**DECLARATION OF "CE" CONFORMANCE**

**EC Declaration of Conformity**

1. The undersigned, Mr. Tony Fabiano, representing the manufacturer, herewith declares that the machinery described below fulfils all the relevant provisions of:

- Directive 2006/42/EC, on Machinery

2. Description of the machinery

a) Part Name: Jack Assembly  
b) Function: lifting motor vehicle

c) Model	d) Type	e) Serial Number
SWW	Honda Type E	Not applicable

3. Manufacturer:  
Flex-N-Gate / Ventra, 75 Reagens Industrial Court, RR # 1 Bradford, ON, Canada L4A 2Z4

4. Person authorised to compile the technical file:  
Joan Grifoll  
Product Engineer  
FNG - BARCELONA  
Avda de la Riera, 7-9  
Sant Just Desvern, Barcelona  
Spain 08960

5. Applicable Harmonizing Standards:  
EN1494:2000+A1:2008

6. Other Standards or Specifications:  
None

7. Done at: Bradford, OntarioCanada  
8. Date: May-13-13

  
Tony Fabiano  
Director of Engineering  
Flex-N-Gate/Ventra  
Bradford Product Development Centre

\* Non disponibile su tutti i modelli

### Italiano (Italian)

#### Dichiarazione CE di Conformità

1. Il sottoscritto, Sig. Tony Fabiano, rappresentante dei fabbricanti, dichiara che la macchina sotto descritta è conforme alle disposizioni pertinenti alla:

•Direttiva macchine 2006/42/CE

2. Descrizione della macchina

a) Denominazione generica :

Martinetto a pantografo

b) Funzione :

sollevamento veicolo a motore

c) Modello

d) Tipo

e) Numero seriale

3. Fabbricant

4. Legale autorizzato a costituire il fascicolo tecnico

5. Riferimento norme armonizzate

6. Altre norme e specifiche

7. Eseguito a

8. Data

Informazioni

# Indice

## A

ACC (controllo velocità di crociera adattativo).....	441
Accessori e modifiche.....	599
Adattatore USB.....	240, 241
Additivi, olio motore.....	547
Aggiunta	
Liquido di raffreddamento.....	553, 556
Olio motore.....	552
Airbag.....	49
Airbag anteriori (SRS).....	51
Airbag laterali.....	56
Airbag laterali a tendina.....	58
Dopo una collisione.....	52
Manutenzione dell'airbag.....	61
Registratore di dati di evento.....	30
Sensori.....	49
Spia.....	59, 90
Spia di disattivazione dell'airbag passeggero anteriore.....	60
Airbag anteriori (SRS).....	51
Airbag laterali.....	56
Airbag laterali a tendina.....	58
Airbag SRS (Airbag).....	51
Allarme collisione frontale.....	455
Spia.....	100
Ancoraggi inferiori.....	71
Ancoraggio superiore.....	44
Apertura/chiusura	
Alzacristalli elettrici.....	180
Cofano.....	546
Parasole.....	183

Portellone.....	169
Arresto.....	507
Arresto automatico del motore	
al minimo.....	423, 427
Pulsante OFF.....	423
Astina di livello (olio motore).....	550
Attrezzi.....	602
Avanzamento lento (cambio automatico)....	405
Avviamento con batteria ausiliaria.....	625
Avviamento del motore.....	397, 400
Avviamento con batteria ausiliaria.....	625
Mancato avviamento.....	621
Avvio del motore	
Cicalino interruttore motore.....	186
Avviso di allontanamento	
dalla corsia (LDW).....	459
Pulsante.....	460
AWD (trazione integrale).....	486
Azzeramento del contachilometri parziale....	130

## B

Bagagliaio	
Lampadina luce.....	575
Bagaglio (limite di carico).....	387
Bassa carica della batteria.....	633
Batteria.....	585
Avviamento con batteria ausiliaria.....	625
Manutenzione (controllo della batteria).....	585
Manutenzione (sostituzione).....	586
Spia carica batteria.....	86, 633
Batteria scarica.....	625

Benzina.....	23, 522
Consumo.....	526
Consumo di carburante attuale.....	131
Informazioni.....	522
Rifornimento.....	522
Spia.....	128
Spia riserva carburante.....	89
Bloccaggio/sbloccaggio.....	158
Blocchi portiere di sicurezza per bambini.....	168
Chiavi.....	158
Dall'esterno.....	161
Dall'interno.....	167
Uso della chiave.....	165
Bluetooth® Audio.....	268
Bracciolo.....	219

## C

Cambio.....	406, 411, 420
Automatico.....	405, 406, 411
Manuale.....	420
Modalità cambio sequenziale.....	408
Numero.....	658
Olio.....	558, 559
Cambio automatico.....	405
Avanzamento lento.....	405
Azionamento della leva del cambio....	19, 406, 407
Cambio marcia.....	406
Kickdown.....	405
Leva del cambio bloccata.....	628
Modalità cambio sequenziale.....	408
Olio.....	558
Cambio manuale.....	420



<b>Guida</b> .....	383	CD consigliati .....	319	<b>Letture CD</b> .....	259
Avviamento del motore .....	397, 400	Codice di sicurezza .....	244	<b>Leva del cambio</b> .....	406, 411, 420
Cambio automatico.....	405	Comandi a distanza.....	245	<b>Leva selettrice</b> .....	406, 411, 420
Cambio marcia.....	406, 411, 420	Dispositivi consigliati.....	320	Blocco .....	628
Controllo velocità di crociera .....	431	Informazioni generali.....	319	Funzionamento.....	406, 411, 420
Frenatura .....	487	Ingresso ausiliario .....	243	Rilascio .....	628
<b>Guida sicura</b> .....	33	Messaggi di errore.....	315	<b>Leve di selezione marce</b>	
		MP3/WMA/AAC .....	259, 265, 302	(modalità cambio sequenziale) .....	19, 408
		Protezione antifurto.....	244	<b>Limitatore di velocità regolabile</b> .....	435
		Regolazione del suono.....	248, 287	<b>Limiti di carico</b> .....	387
		Riattivazione.....	244	<b>Linee guida per guida fuori strada</b> .....	395
		Unità flash USB.....	320	<b>Lingua (HFT)</b> .....	341, 366
		<b>Impostazione dell'orologio</b> .....	156	<b>Liquidi</b>	
		<b>Indicatori</b> .....	128	Cambio automatico .....	558
		<b>Indicatori di direzione</b> .....	189	Cambio manuale .....	559
		Spie (Quadro strumenti).....	95	Freni/Frizione .....	560
		<b>Indicatori di sorpasso</b> .....	189	Lavacrystalli .....	561
		<b>Indicatori di usura (pneumatico)</b> .....	581	<b>Liquido di raffreddamento (motore)</b> ....	553, 556
		<b>Ingresso ausiliario</b> .....	243	Rabbocco del radiatore .....	555
		<b>Interruttori (sul volante)</b> .....	2, 3, 4, 184	Rabbocco del serbatoio di riserva .....	554
		<b>Interruttori luci</b> .....	189	Rabbocco del serbatoio di espansione.....	557
				Surriscaldamento .....	631
		<b>K</b>		<b>Liquido frizione</b> .....	560
		Kickdown (cambio automatico).....	405	<b>Livello dell'olio basso</b> .....	110
		Kit antiforatura (TRK).....	611	<b>LKAS (Sistema di mantenimento corsia)</b> .....	470
				<b>Luci</b> .....	189, 564
		<b>L</b>		Automatiche.....	190
		Lampadine alogene .....	564, 567	Fendinebbia .....	192
		<b>Lavacrystalli</b>		Indicatori di direzione.....	189
		Interruttore.....	197	Interne.....	220
		Rabbocco/rifornimento liquidi .....	561	Luce spia abbaglianti.....	95
				Luci per marcia diurna.....	196
				Sostituzione lampadina .....	564

Spia luci accese .....	96
Spia sistema supporto abbaglianti .....	103
<b>Luci adattive di svolta</b> .....	191
<b>Luci di lettura</b> .....	221
<b>Luci interne</b> .....	220
<b>Luci per marcia diurna</b> .....	196

## M

<b>Manopola di selezione (Audio)</b> .....	247
<b>Manutenzione</b> .....	527
Batteria .....	585
Climatizzazione .....	591
Liquido di raffreddamento .....	553, 556
Liquido freni/frizione .....	560
Olio .....	550
Olio cambio .....	558
Pneumatici .....	580
Precauzioni .....	528
Pulizia .....	594
Radiatore .....	555
Sicurezza .....	529
Sostituzione delle lampadine .....	564
Sotto il cofano motore .....	544
Telecomando .....	589, 590
<b>Manutenzione degli esterni (pulizia)</b> .....	596
<b>Messaggi di avvertenza e di informazione</b> .....	108
<b>Messaggio di sicurezza</b> .....	31
<b>Misuratori, indicatori</b> .....	128
<b>Modalità cambio sequenziale</b> .....	408
<b>Modifiche (e accessori)</b> .....	599
<b>Monitor per vettura in arrivo lateralmente</b> .....	513
<b>Monossido di carbonio</b> .....	81

<b>Motore</b> .....	658
Avviamento .....	397, 400
Avviamento con batteria ausiliaria .....	625
Cicalino interruttore .....	184
Liquido di raffreddamento .....	553, 556
Olio .....	547
<b>MP3</b> .....	259, 265, 302

## N

<b>Numeri di identificazione</b>	
Identificazione veicolo .....	658
Motore e cambio .....	658
<b>Numeri di identificazione veicolo</b> .....	658

## O

<b>Olio motore</b> .....	547
Aggiunta .....	552
Controllo .....	550
Olio motore raccomandato .....	547
Spia livello dell'olio basso .....	637
Spia pressione dell'olio bassa .....	85, 633
<b>Ora (impostazione)</b> .....	156
<b>Orologio</b> .....	156

## P

<b>Parabrezza</b>	
Liquido lavacrystalli .....	561
Pulizia .....	597
Sbrinamento/disappannamento .....	235
Spazzole tergcristalli .....	576

Tergi e lavacrystalli .....	197
<b>Peso massimo consentito</b> .....	387
<b>Pneumatici</b> .....	580
Catene per pneumatici .....	584
Controllo e manutenzione .....	580
Indicatori di usura .....	581
Invernali .....	584
Ispezione .....	580
Kit antifornatura (TRK) .....	611
Pneumatico di scorta .....	603, 653, 656
Pressione aria .....	653, 656
Rotazione .....	583

### Pneumatici invernali

Catene per pneumatici .....	584
-----------------------------	-----

### Pneumatici usurati

Pneumatico di scorta .....	603, 653, 656
----------------------------	---------------

### Pneumatico forato

Poggiatesta .....	603
-------------------	-----

### Poggiatesta

Porta HDMI™ .....	213
-------------------	-----

### Porta HDMI™

Porta(e) USB .....	243
--------------------	-----

### Porta(e) USB

Portabicchiere .....	242
----------------------	-----

### Portabicchiere

Portaocchiali .....	223
---------------------	-----

### Portaocchiali

Portellone	
------------	--

#### Apertura/chiusura

Apertura/chiusura .....	169
-------------------------	-----

#### Mancata apertura

Mancata apertura .....	649
------------------------	-----

#### Portiere

Bloccaggio/sbloccaggio delle portiere	
---------------------------------------	--

##### dall'esterno

dall'esterno .....	161
--------------------	-----

##### Bloccaggio/sbloccaggio delle portiere

dall'interno .....	167
--------------------	-----

##### Chiavi

Chiavi .....	158
--------------	-----

##### Sistema antibloccaggio

Sistema antibloccaggio .....	165
------------------------------	-----

##### Spia apertura portiere e portellone

Spia apertura portiere e portellone .....	38, 94
---	--------



**Posizioni della leva del cambio marce**

Cambio automatico a 5 marce .....	406
Cambio automatico a 9 marce .....	411
Cambio manuale .....	420

**Precauzioni per la guida**

Pioggia .....	404
---------------	-----

**Prese di alimentazione accessori**

.....	225
-------	-----

Pressione aria .....	653, 656
----------------------	----------

Pretensionatori automatici e-Pretensioner....	42
---	----

Pulizia degli esterni .....	596
-----------------------------	-----

Pulizia degli interni .....	594
-----------------------------	-----

Pulsante di AVVIAMENTO/ARRESTO .....	185
--------------------------------------	-----

Pulsante display .....	143, 272
------------------------	----------

Pulsante ECON .....	430
---------------------	-----

Pulsante informazioni .....	129
-----------------------------	-----

Pulsante luci di emergenza .....	2, 3
----------------------------------	------

Pulsante lunotto termico/specchietto	
--------------------------------------	--

retrovisore riscaldato .....	202
------------------------------	-----

Pulsante SEL/RESET .....	129
--------------------------	-----

Punti di ancoraggio .....	229
---------------------------	-----

**Q**

Quadro strumenti .....	83
------------------------	----

Comando luminosità .....	201
--------------------------	-----

**R****Rabbocco**

Lavacrystalli .....	561
---------------------	-----

Radiatore .....	555
-----------------	-----

Radio (AM/FM) .....	249
---------------------	-----

Radio (DAB) .....	255
-------------------	-----

Radio Data System (RDS) .....	250, 292
-------------------------------	----------

**REAL TIME AWD con**

Intelligent Control System .....	486
----------------------------------	-----

**Regolazione**

Fari .....	193, 564
------------	----------

Poggiatesta .....	213
-------------------	-----

Sedili anteriori .....	210
------------------------	-----

Sedili posteriori .....	217
-------------------------	-----

Specchietti .....	206
-------------------	-----

Temperatura .....	131
-------------------	-----

Volante .....	205
---------------	-----

**Regolazione della luminosità**

Fari .....	189
------------	-----

Regolazioni .....	659
-------------------	-----

Ricerca guasti .....	601
----------------------	-----

Blocco della leva selettoria .....	628
------------------------------------	-----

Foratura/pneumatico forato .....	611
----------------------------------	-----

Fusibile bruciato .....	639, 642, 643, 645
-------------------------	--------------------

Il pedale del freno vibra .....	27
---------------------------------	----

La portiera posteriore non si apre .....	28
--	----

Mancato avviamento del motore .....	621
-------------------------------------	-----

Rumorosità durante la frenata .....	29
-------------------------------------	----

Spie .....	84
------------	----

Surriscaldamento .....	631
------------------------	-----

Traino di emergenza .....	647
---------------------------	-----

Viene emesso un segnale acustico	
----------------------------------	--

all'apertura della portiera .....	28
-----------------------------------	----

Rifornimento .....	522
--------------------	-----

Benzina .....	522, 652
---------------	----------

Diesel .....	523, 655
--------------	----------

Indicatore livello carburante .....	128
-------------------------------------	-----

Spia riserva carburante .....	89
-------------------------------	----

Ripiegamento dei sedili posteriori .....	217
--	-----

Riproduzione audio Bluetooth® .....	305
-------------------------------------	-----

Riscaldatori dei sedili .....	231
-------------------------------	-----

**Rischi dei gas di scarico**

(monossido di carbonio) .....	81
-------------------------------	----

Risparmio consumo di carburante .....	526
---------------------------------------	-----

Ruotino di scorta .....	603, 653, 656
-------------------------	---------------

**S**

Sbloccaggio delle portiere .....	161
----------------------------------	-----

Sbloccaggio delle portiere anteriori	
--------------------------------------	--

dall'interno .....	167
--------------------	-----

Sblocco dello stazionamento di emergenza ...	629
--	-----

Sbrinamento del parabrezza e dei finestrini ...	235
---	-----

**Scelta del seggiolino di sicurezza**

per bambini .....	68
-------------------	----

Scheda delle specifiche del lubrificante... ..	653, 656
--	----------

Sedili .....	210
--------------	-----

Regolazione .....	210
-------------------	-----

Riscaldatori sedili .....	231
---------------------------	-----

Sedili anteriori .....	210
------------------------	-----

Sedili posteriori .....	217
-------------------------	-----

**Sedili anteriori**

Regolazione .....	210
-------------------	-----

**Sedili posteriori (ripiegamento)**

.....	217
-------	-----

**Seggiolino di sicurezza per bambini**

Bambini più grandi .....	78
--------------------------	----

Cuscino di rialzo .....	79
-------------------------	----

Montaggio di un seggiolino di sicurezza per	
---	--

bambini con la cintura di sicurezza	
-------------------------------------	--

a tre punti di ancoraggio .....	74
---------------------------------	----

Scelta del seggiolino di sicurezza per bambini....	68
--	----

Seggiolino di sicurezza per bambini piccoli .....	67
---	----

Seggiolino di sicurezza per bambini rivolti all'indietro .....	65
Seggiolino di sicurezza per neonati .....	65
Uso della cinghia di ancoraggio .....	76
<b>Segnale di arresto di emergenza</b> .....	492
<b>Segnali direzionali (indicatori di direzione)</b> ....	189
<b>Sensore temperatura</b> .....	238
<b>Sensori ultrasuoni</b> .....	178
<b>Sfondo</b> .....	143, 150
<b>Sicurezza dei bambini</b> .....	62
Blocchi portiere di sicurezza per bambini.....	168
<b>Simbolo PGM-FI</b> .....	122, 637
<b>Sistema antibloccaggio</b> .....	165
<b>Sistema antibloccaggio freni (ABS)</b> .....	490
Spia .....	90
<b>Sistema antifurto</b> .....	176
Spia allarme sistema antifurto .....	97
Spia sistema immobilizzatore .....	96
<b>Sistema avviso perdita di pressione</b> .....	484
Spia .....	93
Taratura.....	484
<b>Sistema della trazione integrale (AWD)</b> .....	486
<b>Sistema di climatizzazione</b> .....	234
Filtro antipolvere e antipolline .....	592
Modalità ricircolo/aria esterna .....	235
Modifica della modalità .....	234
Sbrinamento del parabrezza e dei finestrini...	235
Sensori .....	238
Utilizzo del sistema di controllo climatizzatore automatico .....	234
<b>Sistema di frenata riduzione impatto (CMBS)</b> ....	493
<b>Sistema di mantenimento corsia (LKAS)</b> .....	470
Spia .....	103

<b>Sistema di riconoscimento della segnaletica stradale</b> .....	463
Attivazione e disattivazione delle icone piccole.....	469
<b>Sistema di sicurezza supplementare (SRS)</b> .....	51
<b>Sistema di supporto abbaglianti</b> .....	194
<b>Sistema Eco Assist</b> .....	9
<b>Sistema EPS (servosterzo elettrico)</b> .....	93, 635
<b>Sistema frenante attivo city brake</b> .....	502
<b>Sistema immobilizzatore</b> .....	176
Spia .....	96
<b>Sistema Informazioni angolo cieco (BSI)</b> .....	481
<b>Sistema sensori di parcheggio</b> .....	509
<b>Sistema servosterzo elettrico (EPS)</b> .....	93, 635
<b>Sistema telefonico vivavoce (HFT)</b> .....	340, 364
Cancellazione delle voci nel sistema .....	353
Chiamata .....	358, 378
Composizione rapida .....	355, 376
Configurazione telefono .....	346, 370
Creazione di un PIN di sicurezza .....	351
Display dello stato dell'HFT .....	341, 366
Importazione automatica della rubrica e della cronologia chiamate del telefono .....	354, 375
Informazioni sull'ID chiamante .....	352
Menu .....	342, 367
Menu HFT .....	342, 367
Opzioni durante una chiamata .....	363, 381
Pulsanti HFT .....	340, 364
Ricevimento di una chiamata .....	362, 381
Tono di Chiamata .....	374
Trasferimento automatico .....	352

<b>Sostituzione</b> .....	586
Batteria .....	586
Fusibili.....	639, 642, 643, 645
Gomma spazzola tergcristallo .....	576, 578
Lampadine .....	564
Pneumatici .....	603
<b>Sostituzione delle lampadine</b> .....	564
Fendinebbia .....	567
Indicatore di direzione anteriore .....	566
Indicatore di direzione posteriore .....	569
Indicatori di direzione laterali.....	567
Lampadina plafoniera.....	574
Luce cassetto portaoggetti .....	575
Luce di posizione.....	565
Luce di retromarcia .....	569
Luce di stop/posizione posteriore.....	570
Luci di lettura .....	574
Luci interne .....	574
Luci targa posteriore .....	571
Retronebbia .....	572
Specchietto di cortesia .....	574
Terza luce stop .....	571
<b>Sostituzione delle luci</b> .....	565
Luci per marcia diurna .....	565
<b>Sostituzione lampadina</b> .....	564
Luce bagagliaio .....	575
<b>Sostituzione lampadine</b> .....	564
Fari .....	564
<b>Specchietti</b> .....	206
Esterni.....	208
Portiera .....	208
Regolazione .....	206
Retrovisori interni .....	206

Specchietti di cortesia .....	7	Informazioni angolo cieco (BSI) .....	483	<b>Sportellino serbatoio</b>	
Specchietti esterni .....	208	Luci accese .....	96	carburante .....	23, 24, 524, 525
Specchietti retrovisori .....	208	Luci di emergenza .....	95	<b>Superbloccaggio</b> .....	179
Specchietti retrovisori riscaldati .....	202	M (modalità cambio sequenziale) .....	88	<b>Surriscaldamento</b> .....	631
Specchietto retrovisore .....	206	Messaggio di sistema .....	95		
Specchietto retrovisore interno .....	206	Modalità ECON .....	97		
Specifiche .....	652	Passaggio a marcia superiore/inferiore .....	97		
Specifiche lampadina .....	652, 655	Posizione cambio .....	88		
Spia accesa/lampeggiante .....	633	Posizione leva del cambio .....	86		
Spia candele ad incandescenza .....	89	Pressione dell'olio bassa .....	85		
Spia controllo velocità di crociera adattativo (ACC) .....	98	Principale controllo velocità di crociera ....	431, 432		
Spia di disattivazione dell'airbag passeggero anteriore .....	60	Promemoria cintura di sicurezza .....	88		
Spia freno di stazionamento e impianto frenante .....	634	Retronebbia .....	96		
Spia posizione leva del cambio .....	86	Riserva carburante .....	89		
Spia sistema di frenata riduzione impatto (CMBS) .....	98	Servosterzo elettrico (EPS) .....	93		
Spia sistema di supporto abbaglianti .....	103	Sistema antibloccaggio freni (ABS) .....	90		
Spie .....	84	Sistema automatico di rallentamento in discesa .....	92		
Abbaglianti .....	95	Sistema avviso perdita di pressione/bassa pressione degli pneumatici .....	93		
Airbag passeggero anteriore on/off .....	91	Sistema della trazione integrale (AWD) .....	94		
Allarme sistema antifurto .....	97	Sistema di accesso senza chiavi .....	97		
Apertura portiere e portellone .....	94	Sistema di arresto automatico del motore al minimo .....	107		
Arresto automatico del motore al minimo ...	107	Sistema di frenata riduzione impatto (CMBS) .....	98		
Candele ad incandescenza .....	89	Sistema di mantenimento corsia (LKAS) .....	103, 472		
Carica batteria .....	86	Sistema di sicurezza supplementare .....	90		
Controllo della stabilità del veicolo (VSA) .....	92	Sistema di supporto abbaglianti .....	103		
Controllo velocità di crociera adattativo (ACC) ...	98	Sistema immobilizzatore .....	96		
Fendinebbia anteriori .....	96	Spia guasti .....	85		
Freno di stazionamento e impianto frenante ...	84	Trasmissione .....	86		
Indicatore di direzione .....	95	VSA disabilitato .....	92, 479		
				<b>T</b>	
				Tachimetro .....	128
				Tappetini pianale .....	595
				Tappo del serbatoio carburante .....	23, 524
				Targhetta numero chiave .....	160
				Telecamera con sensori anteriori .....	439
				Telecamera per retromarcia .....	518
				Telecamera posteriore a vista multipla .....	519
				Telecomando .....	161
				Temperatura	
				Display della temperatura esterna .....	131
				Tempo trascorso .....	132, 144
				Tergi e lavacrystalli .....	197
				Controllo e sostituzione delle spazzole tergicristalli .....	576
				<b>Traino del veicolo</b>	
				Emergenza .....	647
				<b>Traino di un rimorchio</b> .....	388
				Controllo della stabilità del rimorchio .....	391
				Dispositivi e accessori .....	390
				Limiti di carico .....	388
				<b>Trasmissione</b>	
				Spia M (modalità cambio sequenziale) .....	88
				Spia posizione cambio .....	88, 413
				Spia posizione leva del cambio .....	86, 407
				<b>Trasporto di bagagli</b> .....	385, 387
				<b>TRK (Temporary Repair Kit, kit antiforatura) ...</b>	611

## U

Unità flash USB ..... 320

## V

Vano console centrale ..... 222

Velocità media ..... 132, 144

Ventilazione ..... 234

Vetro (manutenzione) ..... 597

Viscosità (olio) ..... 547, 653, 656

Volante

Regolazione ..... 205

VSA (controllo della stabilità del veicolo) ... 478

Spia di disattivazione ..... 92, 479

## W

Watt ..... 652, 655

WMA ..... 259, 265, 302

