







Procedendo nella lettura di questo manuale, saranno disponibili informazioni precedute dal simbolo **AVVISO**. Tali informazioni consentono di evitare danni al veicolo, alle proprietà o all'ambiente.

I simboli   o   presenti sulle etichette apposte sul veicolo consigliano la lettura del manuale utente per un funzionamento corretto e sicuro dell'unità.

 o  è codificato a colori per indicare "pericolo" (rosso), "attenzione" (arancione) o "avvertenza" (ambra).

➔ **Etichette di sicurezza** P. 101

Brevi cenni sulla sicurezza

La sicurezza del conducente e dei passeggeri, nonché di tutti gli utenti della strada, è molto importante. E guidare questo veicolo osservando le norme di sicurezza è una grave responsabilità.





Procedure operative e altre informazioni in materia di sicurezza vengono fornite sulle etichette e in questo manuale allo scopo di assistere il conducente. Tali informazioni segnalano i rischi potenziali per la sicurezza del proprietario e dei passeggeri.

Tuttavia, non è possibile segnalare tutti i potenziali pericoli associati alla guida e alla manutenzione del veicolo, pertanto, è indispensabile esercitare sempre il massimo buon senso.

Le informazioni sulla sicurezza vengono messe a disposizione in diverse forme, tra cui:

- **Etichette di sicurezza** - sul veicolo.
- **Messaggi di sicurezza** - preceduti da un simbolo di avvertenza di sicurezza  e da una delle tre segnalazioni: **PERICOLO**, **ATTENZIONE** oppure **AVVERTENZA**.

Le segnalazioni indicano quanto segue:

 PERICOLO	La mancata osservanza di queste istruzioni causa GRAVI LESIONI o MORTE.
 ATTENZIONE	La mancata osservanza di queste istruzioni può causare GRAVI LESIONI o MORTE.
 ATTENZIONE	La mancata osservanza di queste istruzioni può causare GRAVI LESIONI o MORTE.
 AVVERTENZA	La mancata osservanza di queste istruzioni può causare il RISCHIO DI LESIONI.

- **Titoli su argomenti di sicurezza** - ad esempio Precauzioni importanti per la sicurezza.
- **Sezione sulla sicurezza** - ad esempio Guida sicura.
- **Istruzioni** - relative all'uso corretto e sicuro del veicolo.

Questo manuale contiene importanti informazioni sulla sicurezza. Si prega di leggerle attentamente.

Registratori di dati di evento

Il veicolo è dotato di numerosi dispositivi comunemente denominati Registratori di dati di evento. Questi dispositivi registrano diversi tipi di dati del veicolo in tempo reale quali l'attivazione dell'airbag SRS e guasti nei componenti del sistema SRS.

Questi dati appartengono al proprietario del veicolo e l'accesso ad essi potrebbe essere impedito a terzi che non siano autorizzati legalmente o dal proprietario stesso.

Tuttavia, tali dati sono accessibili a Honda, alle concessionarie e alle officine autorizzate, ai dipendenti, ai rappresentanti e appaltatori esclusivamente per la diagnosi tecnica, la ricerca e lo sviluppo del veicolo.

Registratori per la diagnostica di manutenzione

Il veicolo è dotato di dispositivi relativi alla manutenzione che registrano informazioni sulle prestazioni della trasmissione e sulle condizioni di guida.

I dati possono essere utilizzati per agevolare i tecnici nelle operazioni di diagnosi, riparazione e manutenzione del veicolo.

L'accesso a tali dati potrebbe essere impedito a terzi che non siano autorizzati legalmente o dal proprietario del veicolo.

Tuttavia, tali dati sono accessibili a Honda, alle concessionarie e alle officine autorizzate, ai dipendenti, ai rappresentanti e appaltatori esclusivamente per la diagnosi tecnica, la ricerca e lo sviluppo del veicolo.

Chiave digitale

Per ulteriori informazioni sulla chiave digitale, visitare l'URL riportato di seguito.

<https://hondanews.eu/eu/en/corporate/media/photos/69919/honda-motor-europe-bracknell-headquarters>

Applicazione manuale utente - Termini e condizioni*

Informazioni generali

Questa applicazione consente all'impianto audio con display di ricercare automaticamente gli aggiornamenti del manuale utente specifici per il veicolo e per l'impianto audio con display ogni volta che la modalità di alimentazione del veicolo è impostata su ACCENSIONE. Questa applicazione trasmette periodicamente una quantità limitata di informazioni sul veicolo e sul dispositivo ai nostri server: Numero di identificazione veicolo (VIN), numero di serie dell'hardware dell'impianto audio con display, lingua preferita, indirizzo Protocollo Internet (IP), registro delle transazioni (avvisi o visualizzazioni di aggiornamenti, download e installazione di aggiornamenti, utilizzo dell'applicazione manuale utente), ecc. Quando l'applicazione trova un aggiornamento sul server, richiede di scaricarlo e installarlo.

Quando l'impianto audio con display ricerca gli aggiornamenti sui nostri server, offriremo automaticamente la possibilità di aggiornare il manuale utente. Manterremo inoltre un registro degli aggiornamenti installati sui nostri server.

Dati personali

Qualora le suddette informazioni trasmesse a Honda costituiscano informazioni personali nella regione di appartenenza, tali informazioni saranno trattate nel pieno rispetto delle norme e delle disposizioni indicate nel presente avviso nonché delle leggi applicabili sulla protezione dei dati.

I termini della nostra politica sulla privacy sono inclusi come riferimento nei presenti termini e l'uso di aggiornamenti del sistema sarà soggetto alla politica sulla privacy. La nostra politica sulla privacy include informazioni su come noi, e qualsiasi terza parte qui menzionata, tratteremo i dati personali che raccogliamo dall'utente o da questi forniti tramite l'utilità. (Vedere il sito Web Honda (<https://www.privacynotice.honda.eu>) per ulteriori dettagli.)

* Non disponibile su tutti i modelli

Honda raccoglie, utilizza e memorizza i dati personali per i motivi indicati di seguito:

Se necessario per legittimi interessi di Honda, elencati di seguito, sui quali non prevalgano i diritti di protezione dei dati degli utenti.

- per fornire aggiornamenti del manuale utente;
- per permetterci di migliorare e ottimizzare i servizi e l'applicazione manuale utente;
- per rispondere a domande e reclami degli utenti e per la tenuta dei registri interni.

Protezione dei nostri legittimi interessi commerciali e diritti legali. Ciò include, ma non solo, l'uso in relazione alle richieste di conformità, normative, revisione, azioni legali (compresa la divulgazione di tali informazioni in relazione a procedimenti legali o contenziosi) e altri requisiti in materia di etica e conformità

Honda convertirà inoltre i dati personali in dati anonimi e li utilizzerà (normalmente su base statistica aggregata) per ricerche e analisi di mercato, per migliorare il manuale utente, analizzare le tendenze e valutare il successo delle versioni degli aggiornamenti software. Le informazioni personali aggregate non identificano personalmente l'utente né qualsiasi altra persona del manuale utente.

Honda potrà condividere questi dati con l'organizzazione di supporto mondiale Honda, le aziende affiliate Honda o terzi assunti da Honda allo scopo di fornire servizi di supporto in relazione al supporto del sistema.

Aggiornamenti del sistema - Termini e condizioni

Informazioni generali

Il veicolo dispone di un'applicazione che consente all'impianto audio con display di ricercare automaticamente gli aggiornamenti software Honda specifici per l'impianto audio con display e i dispositivi collegati (inizialmente ogni una (1) settimana tramite Wi-Fi oppure ogni quattro (4) settimane tramite unità di comando telematica (TCU)*, le query possono verificarsi più o meno frequentemente a causa di interruzioni Internet, tentativi, azioni dirette dell'utente, ricezione di messaggi push WAP dal server o una modifica della politica delle query sui server Honda). Questa applicazione trasmette periodicamente ai nostri server una quantità limitata di informazioni sul veicolo e sul dispositivo (numero di identificazione veicolo (VIN), numero di identificazione tipo di modello (MT), numero di parte hardware e software, numero di serie, versione software, lingua preferita, indirizzo Protocollo Internet (IP), registro delle transazioni (avviso o visualizzazione di aggiornamenti, download e installazione di aggiornamenti, stato del software), ecc.). Quando l'applicazione trova un aggiornamento sul server, richiede inizialmente l'autorizzazione al download e installa l'aggiornamento. Ove disponibile, nel menu delle impostazioni è possibile scegliere di scaricare e installare automaticamente questi aggiornamenti oppure scegliere di aggiornare manualmente il sistema.

Quando l'impianto audio con display ricerca aggiornamenti o avvisi sui nostri server, offriremo automaticamente la possibilità di aggiornare i dispositivi o trasmettere l'aggiornamento o l'avviso direttamente all'impianto audio con display. Manterremo inoltre un registro degli aggiornamenti o degli avvisi installati sui nostri server.

Dati personali

Qualora le suddette informazioni trasmesse a Honda costituiscano informazioni personali nella regione di appartenenza, tali informazioni saranno trattate nel pieno rispetto delle norme e delle disposizioni indicate nel presente avviso nonché delle leggi applicabili sulla protezione dei dati.

* Non disponibile su tutti i modelli

I termini della nostra politica sulla privacy sono inclusi come riferimento nei presenti termini e l'uso di aggiornamenti del sistema sarà soggetto alla politica sulla privacy. La nostra politica sulla privacy include informazioni su come noi, e qualsiasi terza parte qui menzionata, tratteremo i dati personali che raccogliamo dall'utente o da questi forniti tramite l'applicazione. Vedere il sito Web Honda per ulteriori dettagli.

Honda raccoglie, utilizza e memorizza i dati personali per i motivi indicati di seguito:

- per garantire gli aggiornamenti del sistema e i relativi servizi;
- per permetterci di migliorare e ottimizzare i prodotti e i servizi di aggiornamento del sistema;
- per rispondere a domande e reclami degli utenti e per la tenuta dei registri interni.
- se necessario per legittimi interessi di Honda, elencati di seguito, sui quali non prevalgono i diritti di protezione dei dati degli utenti.

La protezione dei nostri legittimi interessi commerciali e diritti legali include, ma non solo, l'uso in relazione alle richieste di conformità, normative, revisione, azioni legali (compresa la divulgazione di tali informazioni in relazione a procedimenti legali o contenziosi) e altri requisiti in materia di etica e conformità.

Honda convertirà inoltre i dati personali in dati anonimi e li utilizzerà (normalmente su base statistica aggregata) per ricerche e analisi di mercato, per migliorare gli aggiornamenti del sistema, analizzare le tendenze e valutare il successo delle versioni degli aggiornamenti software. Le informazioni personali aggregate non identificano personalmente l'utente né qualsiasi altra persona degli aggiornamenti del sistema.

Honda potrà condividere questi dati con l'organizzazione di supporto mondiale Honda, le aziende affiliate Honda o terzi assunti da Honda allo scopo di fornire servizi di supporto in relazione al supporto del sistema.

Questo manuale utente è parte integrante del veicolo e, in caso di vendita, dovrà essere consegnato al nuovo proprietario.

Questo manuale utente è comune a tutti i modelli del veicolo. Può quindi contenere descrizioni di attrezzature e caratteristiche non specifiche del modello in uso.

Le immagini contenute nel presente manuale utente (inclusa la copertina anteriore) che raffigurano caratteristiche, equipaggiamenti, la schermata audio/informazioni e le schermate del quadro strumenti sono solo esempi e potrebbero non essere rappresentative del modello in uso.

Le informazioni e le specifiche incluse nella presente pubblicazione sono aggiornate al momento dell'approvazione per la stampa. Tuttavia, Honda Motor Co. Ltd si riserva il diritto di modificare le specifiche o il design in qualsiasi momento senza preavviso e senza incorrere in obblighi di alcuna natura.

Sebbene il manuale interessi sia i modelli con guida a destra che quelli con guida a sinistra, le illustrazioni ivi contenute si riferiscono principalmente ai modelli con guida a sinistra.

Guida sicura P. 39

Informazioni per una guida sicura P. 40

Cinture di sicurezza P. 45

Airbag P. 59

Quadro strumenti P. 103

Spie P. 104

Indicatori e interfaccia informazioni del conducente P. 137

Comandi P. 157

Bloccaggio e sbloccaggio delle portiere P. 158

Portellone P. 171

Funzionamento degli interruttori sul volante P. 190

Sistema di climatizzazione P. 240

Funzioni P. 251

Sistema audio P. 252

Audio con display P. 254

Chiamata di emergenza (eCall) P. 366

Guida P. 371

Prima della guida P. 372

Traino di un rimorchio P. 376

Durante la guida P. 377

Telecamera posteriore a vista multipla* P. 502

Telecamera multipla* P. 504

Manutenzione P. 561

Prima di effettuare la manutenzione P. 562

Sistema promemoria di manutenzione* P. 566

Controllo e manutenzione delle spazzole tergicristalli P. 593

Manutenzione del sistema di climatizzazione P. 611

Situazioni di emergenza P. 623

Attrezzi P. 624

In caso di foratura di uno pneumatico P. 625

Surriscaldamento P. 647

Accensione/lampeggiamento spia P. 648

Se non è possibile sganciare il connettore di carica P. 664

Informazioni P. 669

Specifiche P. 670

Numeri di identificazione P. 672

Sommario

Sicurezza dei bambini P. 74

Etichette di sicurezza P. 101

Sistema antifurto P. 182
Specchietti P. 207

Finestrini P. 188
Sedili P. 210

Oggetti di uso generale dell'abitacolo P. 221

Messaggi di errore del sistema audio P. 357

Informazioni generali sul sistema audio P. 358

Honda Sensing P. 407
Honda Parking Pilot* P. 518

Frenata P. 480
In ricarica P. 544

Parcheggio del veicolo P. 490
Risparmio energetico P. 560

Tabella di manutenzione* P. 571
Controllo e manutenzione degli pneumatici P. 598
Pulizia P. 614

Manutenzione sotto il cofano motore P. 574
Batteria 12 Volt P. 604
Accessori e modifiche P. 621

Sostituzione delle lampadine P. 590
Procedure ordinarie sul telecomando P. 609

Manipolazione del martinetto P. 638
Fusibili P. 656
Se il portellone non si apre P. 666

Il sistema di alimentazione non si avvia P. 639
Traino di emergenza P. 662

Se la batteria da 12 volt è scarica P. 644
Se non è possibile aprire lo sportello di ricarica P. 663

Dispositivi con emissione di onde radio* P. 673

Licenze Open Source P. 684

Guida di riferimento rapido P. 6

Guida sicura P. 39

Quadro strumenti P. 103

Comandi P. 157

Funzioni P. 251

Guida P. 371

Manutenzione P. 561

Situazioni di emergenza P. 623







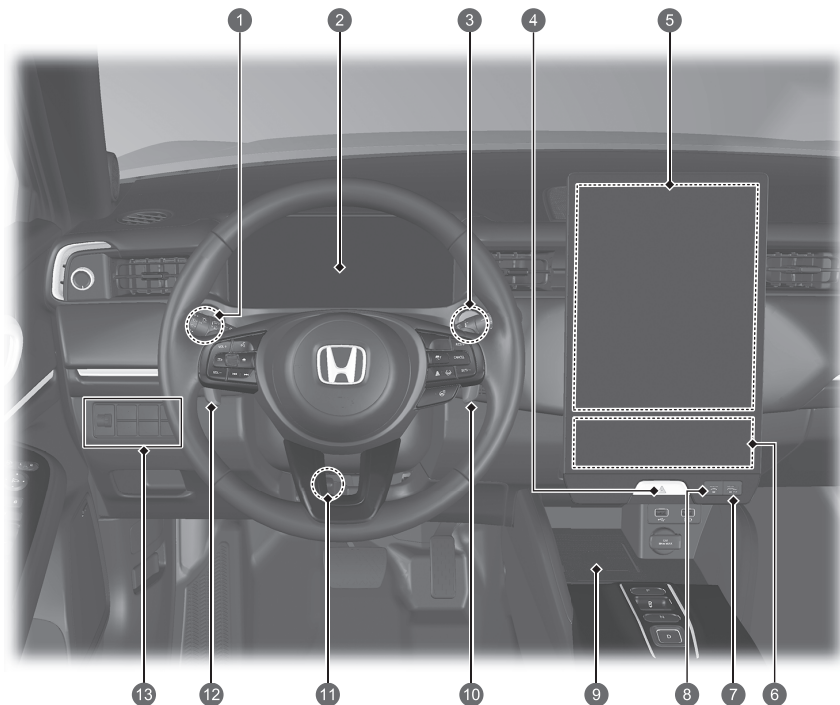

Informazioni P. 669

Indice P. 685







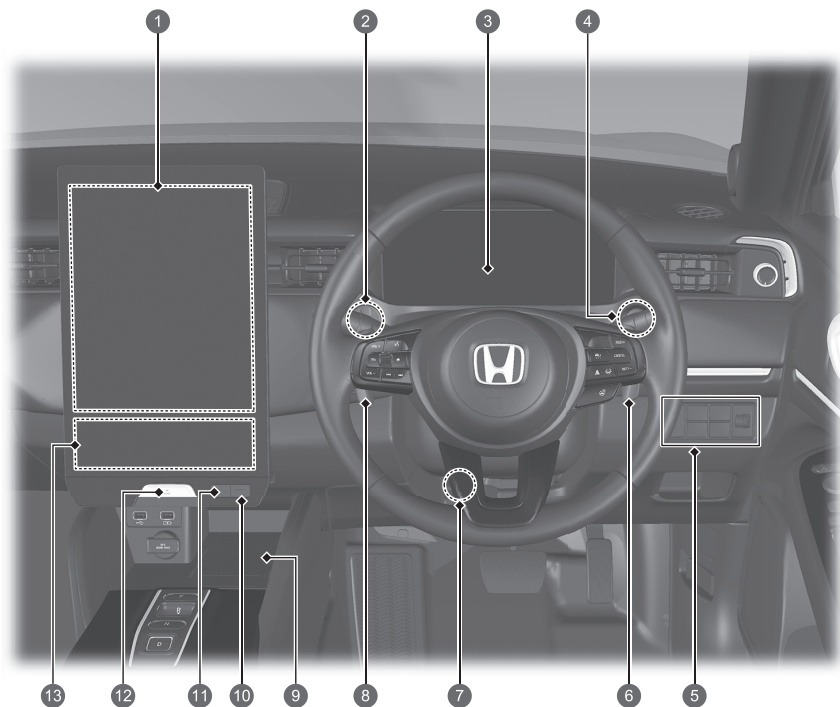

Indice illustrato

Versione con guida a sinistra



- 1 Comando luminosità ➔ P. 205
- 2 Spie del sistema ➔ P. 104
Indicatori ➔ P. 137
Interfaccia informazioni del conducente ➔ P. 139
- 3 Pulsante POWER ➔ P. 190
- 4  Pulsante luci di emergenza
- 5 Sistema audio ➔ P. 252
- 6 Sistema di climatizzazione ➔ P. 240
- 7  Pulsante lunotto termico/specchietto retrovisore riscaldato ➔ P. 204
- 8  Pulsante di disappannamento del parabrezza ➔ P. 244
- 9 Caricatore wireless ➔ P. 233
- 10 Levetta di decelerazione (+) ➔ P. 388
- 11 Regolazioni del volante ➔ P. 206
- 12 Levetta di decelerazione (-) ➔ P. 388
- 13 Pulsante  (sistema di controllo della stabilità del veicolo (VSA) OFF) ➔ P. 396
-  Pulsante sistema sensori di parcheggio ➔ P. 492
-  Regolatore assetto fari ➔ P. 197
-  Pulsante del portellone elettrico* ➔ P. 177
-  Pulsante di sblocco sportello di ricarica ➔ P. 548



- 1 Sistema audio ➔ P. 252
- 2 Comando luminosità ➔ P. 205
- 3 Spie del sistema ➔ P. 104
Indicatori ➔ P. 137
Interfaccia informazioni del conducente ➔ P. 139
- 4 Pulsante POWER ➔ P. 190
- 5 Pulsante  (sistema di controllo della stabilità del veicolo (VSA) OFF) ➔ P. 396
 Pulsante sistema sensori di parcheggio ➔ P. 492
 Regolatore assetto fari ➔ P. 197
 Pulsante del portellone elettrico* ➔ P. 177
 Pulsante di sblocco sportello di ricarica ➔ P. 548
- 6 Levetta di decelerazione (+) ➔ P. 388
- 7 Regolazioni del volante ➔ P. 206
- 8 Levetta di decelerazione (-) ➔ P. 388
- 9 Caricatore wireless ➔ P. 233
- 10  Pulsante lunotto termico/specchietto retrovisore riscaldato ➔ P. 204
- 11  Pulsante di disappannamento del parabrezza ➔ P. 244
- 12  Pulsante luci di emergenza
- 13 Sistema di climatizzazione ➔ P. 240

Indice illustrato

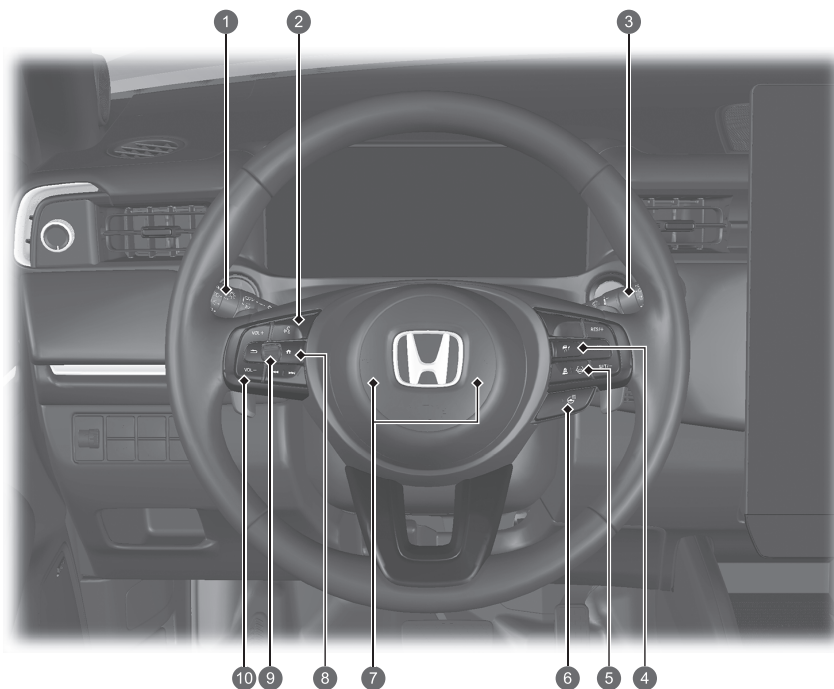

- 1 Fari/indicatori di direzione
➔ P. 192, 193
 Fendinebbia anteriori ➔ P. 195
 Retronebbia ➔ P. 195
 Pulsante CAMERA* ➔ P. 505
- 2 Pulsanti vivavoce ➔ P. 341
Pulsanti comandi vocali ➔ P. 262
- 3 Tergi/lavacrystalli ➔ P. 201
- 4 Pulsanti del controllo velocità di crociera adattativo (ACC) con adattamento velocità ad andatura lenta ➔ P. 408, 426
- 5 Pulsante sistema di mantenimento corsia (LKAS) ➔ P. 408, 445
 Pulsante distanza ➔ P. 408, 436
- 6 Pulsante volante riscaldato* ➔ P. 236
- 7 Avvisatore acustico (premere una zona intorno a .)
- 8 Pulsante (Home) ➔ P. 139, 258
- 9 Manopola di selezione sinistra ➔ P. 139, 258
- 10 Comandi audio a distanza ➔ P. 258

*1: Diagnostica di bordo

Versione con guida a sinistra

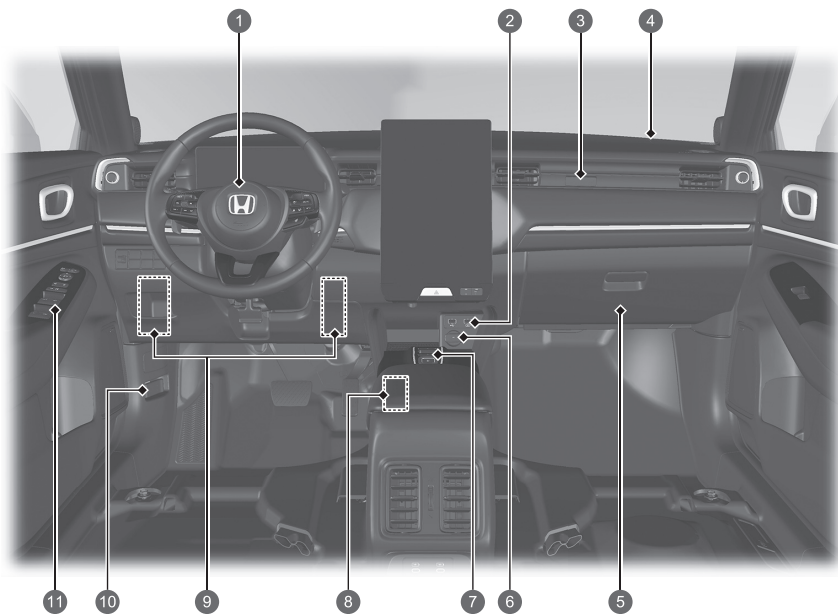

- 1 Airbag anteriore lato conducente ➔ P. 61
- 2 Porte USB ➔ P. 256
- 3 Spia di disattivazione airbag anteriore lato passeggero ➔ P. 64
- 4 Airbag anteriore lato passeggero ➔ P. 61
- 5 Cassetto portaoggetti ➔ P. 224
- 6 Presa di alimentazione accessori ➔ P. 232
- 7 Pulsante di cambio marcia ➔ P. 382
- 8 Interruttore modalità di guida ➔ P. 391
Interruttore del freno di stazionamento elettrico ➔ P. 377
Pulsante mantenimento automatico del freno ➔ P. 484
 Interruttore Honda Parking Pilot* ➔ P. 518
- 9 Scatole fusibili interne ➔ P. 658
- 10 Leva di apertura cofano ➔ P. 575
- 11 Comandi specchietti retrovisori ➔ P. 208
Interruttore principale blocco portiere ➔ P. 169
Interruttori alzacristalli ➔ P. 188

Indice illustrato

Versione con guida a destra

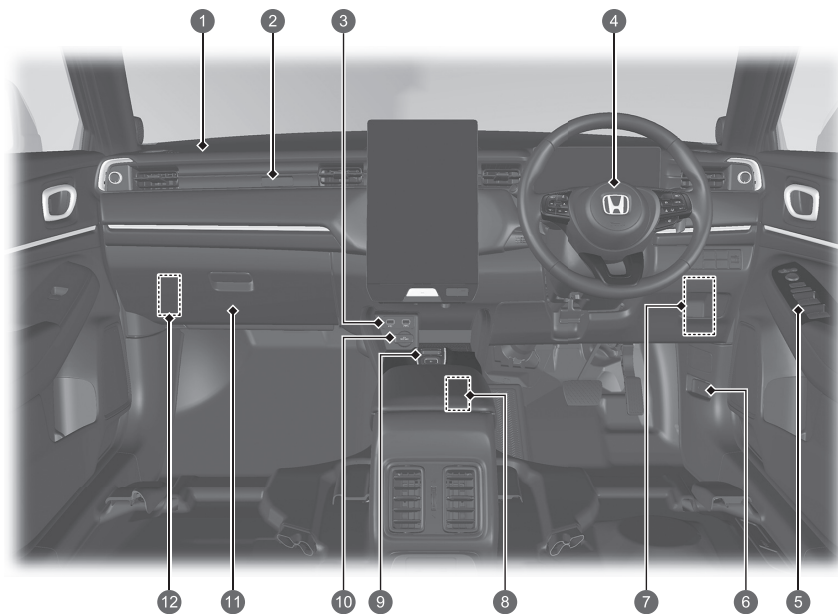

- 1 Airbag anteriore lato passeggero ➔ P. 61
- 2 Spia di disattivazione airbag anteriore lato passeggero ➔ P. 64
- 3 Porte USB ➔ P. 256
- 4 Airbag anteriore lato conducente ➔ P. 61
- 5 Comandi specchietti retrovisori ➔ P. 208
Interruttore principale blocco portiere ➔ P. 169
Interruttori alzacristalli ➔ P. 188
- 6 Leva di apertura cofano ➔ P. 575
- 7 Scatola fusibili interna lato conducente ➔ P. 658
- 8 Interruttore modalità di guida ➔ P. 391
Interruttore del freno di stazionamento elettrico ➔ P. 377
Pulsante mantenimento automatico del freno ➔ P. 484
Interruttore Honda Parking Pilot* ➔ P. 518
- 9 Pulsante di cambio marcia ➔ P. 382
- 10 Presa di alimentazione accessori ➔ P. 232
- 11 Cassetto portaoggetti ➔ P. 224
- 12 Scatola fusibili interna lato passeggero ➔ P. 660

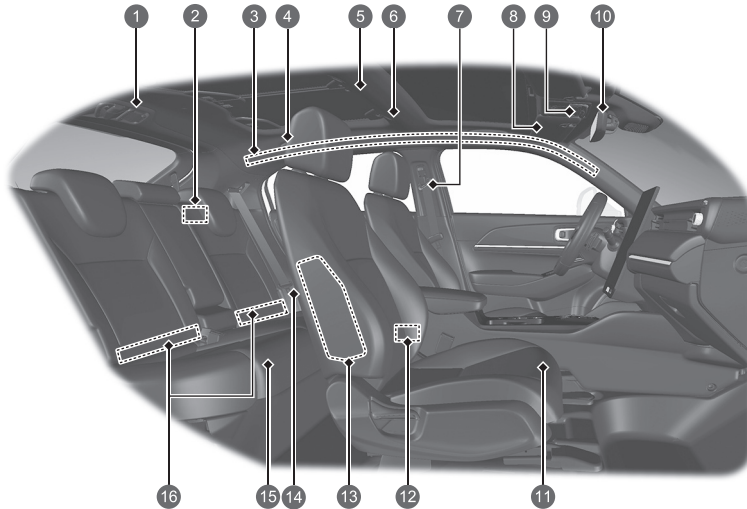

- 1 Cintura di sicurezza con ancoraggio rimovibile ➔ P. 54
- 2 Luci bagagliaio ➔ P. 223
- 3 Airbag laterali a tendina ➔ P. 69
- 4 Maniglia
Ganci per abiti ➔ P. 226
- 5 Plafoniera* ➔ P. 221
- 6 Luci di lettura* ➔ P. 222
- 7 Cinture di sicurezza ➔ P. 45
- 8 Alette parasole ➔ P. 239
Specchietti di cortesia
- 9 Luci di lettura ➔ P. 222
Plafoniera ➔ P. 221
Pulsante SOS ➔ P. 368
Pulsante OFF del sensore di inclinazione/ ultrasuoni* ➔ P. 185
- 10 Specchietto retrovisore ➔ P. 207
- 11 Sedile anteriore ➔ P. 210
- 12 Porte USB ➔ P. 257
- 13 Airbag laterali ➔ P. 67
- 14 Cintura di sicurezza (montaggio dei seggiolini di sicurezza per bambini) ➔ P. 94
Cintura di sicurezza per il fissaggio dei seggiolini di sicurezza per bambini ➔ P. 96
- 15 Sedile posteriore ➔ P. 214
- 16 Punti di ancoraggio inferiori per il fissaggio dei seggiolini di sicurezza per bambini ➔ P. 90

Indice illustrato

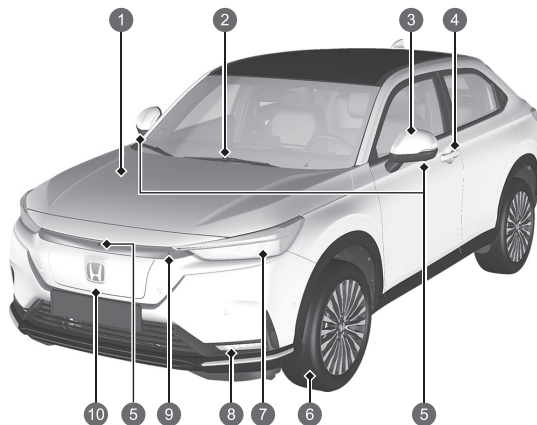

- 1 Manutenzione sotto il cofano motore ➡ P.574
- 2 Tergicristalli ➡ P.201
- 3 Specchietti retrovisori esterni elettrici ➡ P.208
Indicatori di direzione laterali ➡ P.590
- 4 Comando bloccaggio/sbloccaggio portiere ➡ P.161
- 5 Telecamera multipla* ➡ P.504
- 6 Pneumatici ➡ P.598, 625
- 7 Fari ➡ P.192, 590
Luci per marcia diurna/di posizione
➡ P.192, 196, 590
Indicatori di direzione anteriori ➡ P.193, 590
- 8 Fendinebbia anteriori ➡ P.195, 590
- 9 Pulsante di apertura dello sportello ➡ P.548
- 10 Procedura di carica ➡ P.544

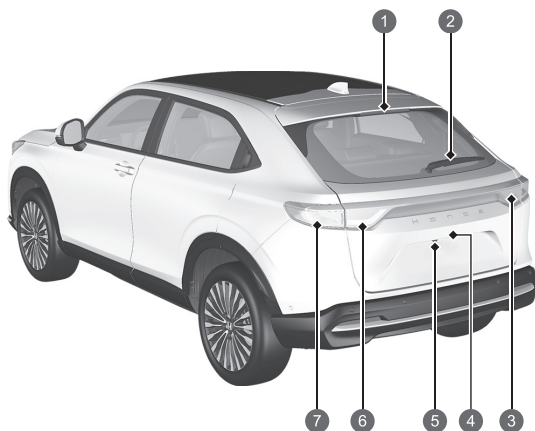

- 1 Terza luce stop ➔ P. 591
- 2 Tergilunotto ➔ P. 203
- 3 Luci di posizione posteriori ➔ P. 590, 591
Luce di retromarcia (versione con guida a sinistra)
➔ P. 591
Retronebbia (versione con guida a destra)
➔ P. 195, 591
- 4 Apertura/chiusura del portellone ➔ P. 171
Maniglia esterna del portellone ➔ P. 172
Luce targa posteriore ➔ P. 591
- 5 Telecamera posteriore a vista multipla* ➔ P. 502
Telecamera multipla* ➔ P. 504
- 6 Luci di posizione posteriori ➔ P. 590, 591
Retronebbia (versione con guida a sinistra)
➔ P. 195, 591
Luce di retromarcia (versione con guida a destra)
➔ P. 591
- 7 Luci dei freni/di posizione posteriori ➔ P. 590, 591
Indicatori di direzione posteriori ➔ P. 193, 591

Un buon utilizzo del veicolo elettrico Honda



Ricarica a casa

Il veicolo elettrico Honda può essere caricato con una presa domestica correttamente configurata. Se è stato impostato un timer, la carica si avvia e termina automaticamente.

➔ P. 544

➔ P. 554

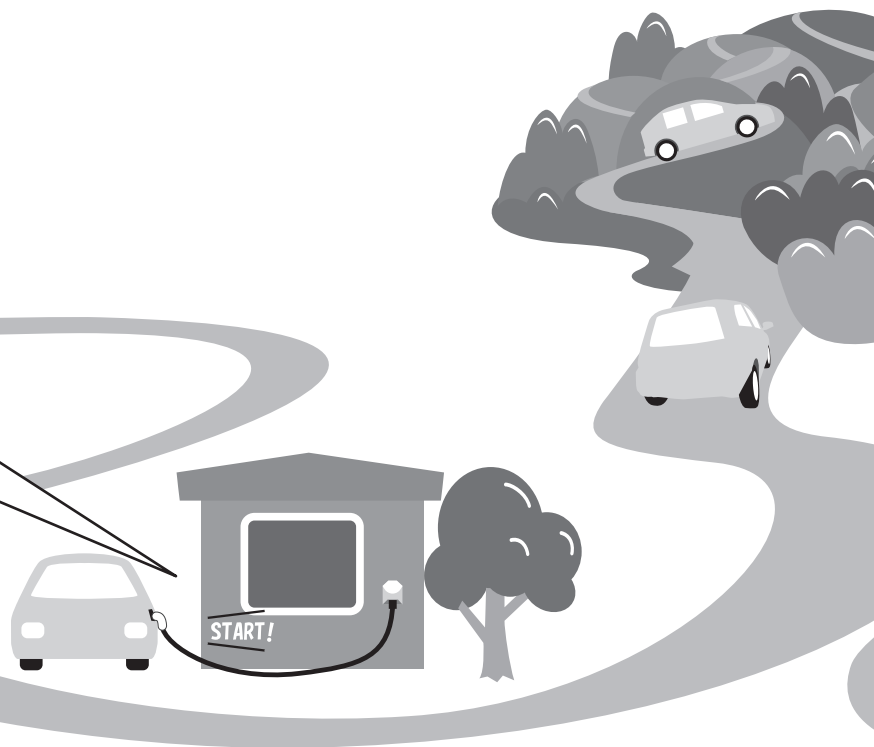



Parcheggio

È necessario conoscere diverse informazioni prima di parcheggiare il veicolo elettrico Honda.

➔ P. 559



Funzionamento del veicolo elettrico

Un motore elettrico fa avanzare il veicolo elettrico Honda.

➔ P. 16

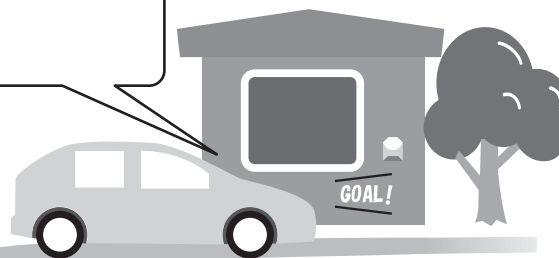

Funzionamento del veicolo elettrico

Invece di utilizzare benzina per alimentare un motore a combustione interna, il veicolo utilizza l'elettricità immagazzinata per alimentare un motore a propulsione elettrica.

Come nel caso di un veicolo a benzina, l'efficienza di un veicolo elettrico (e l'autonomia del veicolo) è maggiormente influenzata dallo stile di guida del conducente. Anche il sistema di climatizzazione ha una forte incidenza e un utilizzo intensivo influisce negativamente sull'autonomia del veicolo. Su questo veicolo vengono utilizzati due tipi di batterie: una batteria standard da 12 V che alimenta gli airbag, le luci interne ed esterne nonché altri sistemi standard da 12 V, e una batteria agli ioni di litio ad alta tensione utilizzata per alimentare il motore a propulsione elettrica e ricaricare la batteria da 12 V.

Carica della batteria ad alta tensione

È possibile ricaricare la batteria ad alta tensione utilizzando una presa domestica standard o presso una stazione di ricarica pubblica.

➔ P. 544

Precauzioni sul veicolo elettrico

Componenti ad alta tensione, cavi ad alta tensione e componenti ad alta temperatura

I veicoli elettrici sono dotati di componenti ad alta tensione (circa 408 V massimo), come ad esempio la batteria ad alta tensione, i cavi ad alta tensione (identificabili dalle guaine arancioni), l'unità di trasmissione e parti ad alta temperatura, come ad esempio il radiatore. Su tali componenti sono apposte delle etichette con avvertenze per la manipolazione.

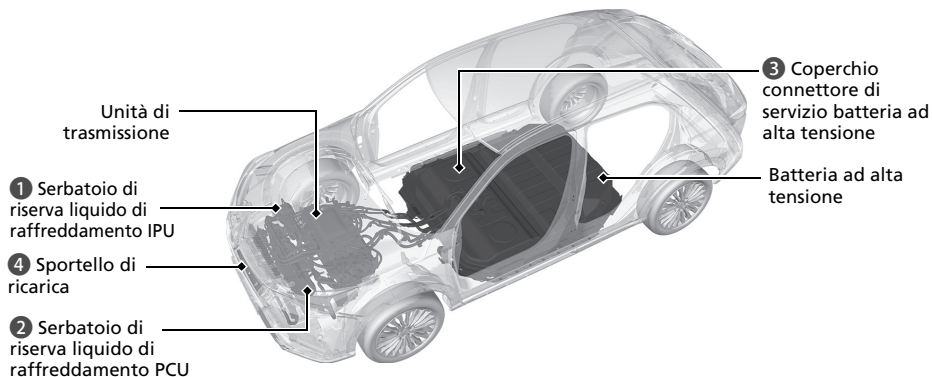

Etichetta

- 1 Serbatoio di riserva liquido di raffreddamento IPU
- 2 Serbatoio di riserva liquido di raffreddamento PCU
- 3 Coperchio connettore di servizio batteria ad alta tensione
- 4 Sportello di ricarica



ATTENZIONE

Questo veicolo è dotato di circuiti e parti ad alta tensione. Il mancato rispetto delle seguenti precauzioni può causare ustioni o scosse elettriche.

- Non rimuovere, smontare o sostituire parti, cavi (arancioni) ad alta tensione o relativi connettori.
- Non toccare mai i connettori di servizio della batteria ad alta tensione.

In caso di emergenza o durante la manutenzione o la riparazione, i connettori di servizio vengono rimossi per interrompere il flusso elettrico proveniente dalla batteria. Questi connettori sono a contatto con la batteria e possono causare gravi scosse elettriche se non vengono maneggiati correttamente.

Qualsiasi apparecchiatura elettrica deve essere maneggiata esclusivamente da un tecnico qualificato. Per l'ispezione e la riparazione, rivolgersi a una concessionaria.

Batteria ad alta tensione

La batteria ad alta tensione si scarica gradualmente quando il veicolo non è in uso. Un eccessivo scaricamento della batteria potrebbe causarne il danneggiamento.

Se il veicolo rimane parcheggiato per un lungo periodo di tempo, durante il rimessaggio ad esempio, ricaricare periodicamente la batteria per mantenere livelli di carica sufficienti. Ricaricare la batteria ad alta tensione almeno una volta ogni tre mesi.

Anche un calore eccessivo può danneggiare la batteria. Nelle giornate calde e soleggiate, evitare di parcheggiare il veicolo sotto la luce diretta del sole.

Se la batteria ad alta tensione è completamente scarica o danneggiata e, di conseguenza, non è possibile avviare il sistema di alimentazione, rivolgersi a una concessionaria.

Temperatura

Durante il rimessaggio del veicolo, assicurarsi di non esporlo a temperature estremamente basse:

Se la temperatura della batteria ad alta tensione scende a -30°C o meno, il sistema di alimentazione non si avvierà. Attendere che la batteria ad alta tensione si riscaldi o spostare il veicolo in un luogo più caldo. Si noti che, in questo caso, il sistema di riscaldamento della batteria non sarà d'aiuto.

Manutenzione, riparazione e smaltimento

Per la manutenzione, la riparazione e lo smaltimento, rivolgersi sempre a una concessionaria. Le batterie ad alta tensione rimosse dai veicoli smaltiti vengono raccolte tramite le concessionarie. Non smaltire queste batterie autonomamente.

In caso di incidente

- Fare attenzione al pericolo di scosse elettriche.
 - ▶ Se un incidente grave provoca danni al sistema ad alta tensione del veicolo, i componenti o i fili esposti ad alta tensione possono provocare scosse elettriche. Se ciò accade, non toccare i componenti o i fili di colore arancione del sistema ad alta tensione.
- Evitare il contatto con il fluido della batteria ad alta tensione.
 - ▶ Un grave incidente potrebbe causare la perdita di un elettrolito altamente infiammabile contenuto nella batteria ad alta tensione. Evitare qualsiasi contatto della pelle o degli occhi con l'elettrolito poiché è corrosivo. In caso di contatto accidentale, sciacquare abbondantemente gli occhi o la pelle con acqua per almeno cinque minuti e richiedere immediatamente l'assistenza di un medico.
- Utilizzare un estintore in caso di incendio elettrico.
 - ▶ Un eventuale tentativo di estinguere un incendio elettrico con una piccola quantità di acqua, ad esempio utilizzando un tubo da giardino, può essere pericoloso.
- Il veicolo danneggiato a seguito di un incidente, deve essere sempre riparato presso una concessionaria.

Sistema di arresto di emergenza del sistema ad alta tensione

Il sistema di arresto di emergenza può attivarsi quando il veicolo subisce un impatto a seguito di un incidente o di una collisione. Quando questo sistema si attiva, il sistema ad alta tensione si arresta automaticamente, immobilizzando il veicolo.

Per ripristinare il normale funzionamento del sistema ad alta tensione, rivolgersi a una concessionaria.

ATTENZIONE

Le parti ad alta tensione e/o i cavi (arancioni) che le collegano possono essere esposti in seguito a un incidente. Tenersi a distanza da queste parti poiché si potrebbe rimanere folgorati.

In caso di fuoriuscita del fluido della batteria ad alta tensione, fare attenzione a non toccarlo. Può essere nocivo per gli occhi e la pelle. In caso di contatto con occhi e pelle, sciacquare prontamente l'area interessata con acqua pulita per alcuni minuti e rivolgersi immediatamente a un medico.

Energia rigenerativa e frenata rigenerativa

In fase di decelerazione o durante la guida in discesa, il motore elettrico agisce da generatore per il recupero di una parte dell'energia elettrica utilizzata per far accelerare il veicolo.

Nelle seguenti situazioni, il veicolo genera elettricità in fase di decelerazione.

- Il pedale dell'acceleratore viene rilasciato con la posizione del cambio su **[D]**.
- Il pedale del freno viene premuto con la posizione del cambio su **[D]**.
 - ▶ Quando la batteria ad alta tensione è completamente carica o la sua temperatura è troppo bassa/alta oppure le sue condizioni sono influenzate da qualche altro fattore, il sistema di frenata rigenerativa potrebbe non attivarsi.
- La levetta di decelerazione viene utilizzata con la posizione del cambio su **[D]**.
 - ▶ È possibile regolare il tasso di decelerazione utilizzando la levetta di decelerazione.

Guida sicura P.39

Airbag P.59

- Il veicolo è dotato di airbag per la protezione del guidatore e dei passeggeri in caso di collisione di entità moderata o grave.

Sicurezza dei bambini P.74

- Tutti i bambini di età pari o inferiore a 12 anni devono sedere sul sedile posteriore.
- I seggiolini di sicurezza per bambini devono essere rivolti in avanti quando si viaggia con bambini piccoli.
- I neonati devono viaggiare nei seggiolini di sicurezza per bambini rivolti all'indietro e fissati al sedile posteriore.

Cinture di sicurezza P.45

- Allacciare la cintura di sicurezza e sedersi con la schiena dritta e ben appoggiata allo schienale.
- Verificare che i passeggeri indossino la cintura di sicurezza correttamente.



Posizionare la cintura addominale il più in basso possibile.

Lista di controllo prima della guida P.44

- Prima della guida, controllare che i sedili anteriori, i poggiatesta, il volante e gli specchietti siano regolati correttamente.

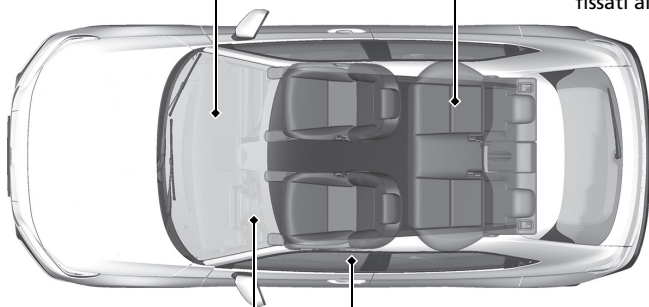

Quadro strumenti [P.103](#)

Spie [P.104](#) / Indicatori [P.137](#) / Interfaccia informazioni del conducente [P.139](#)

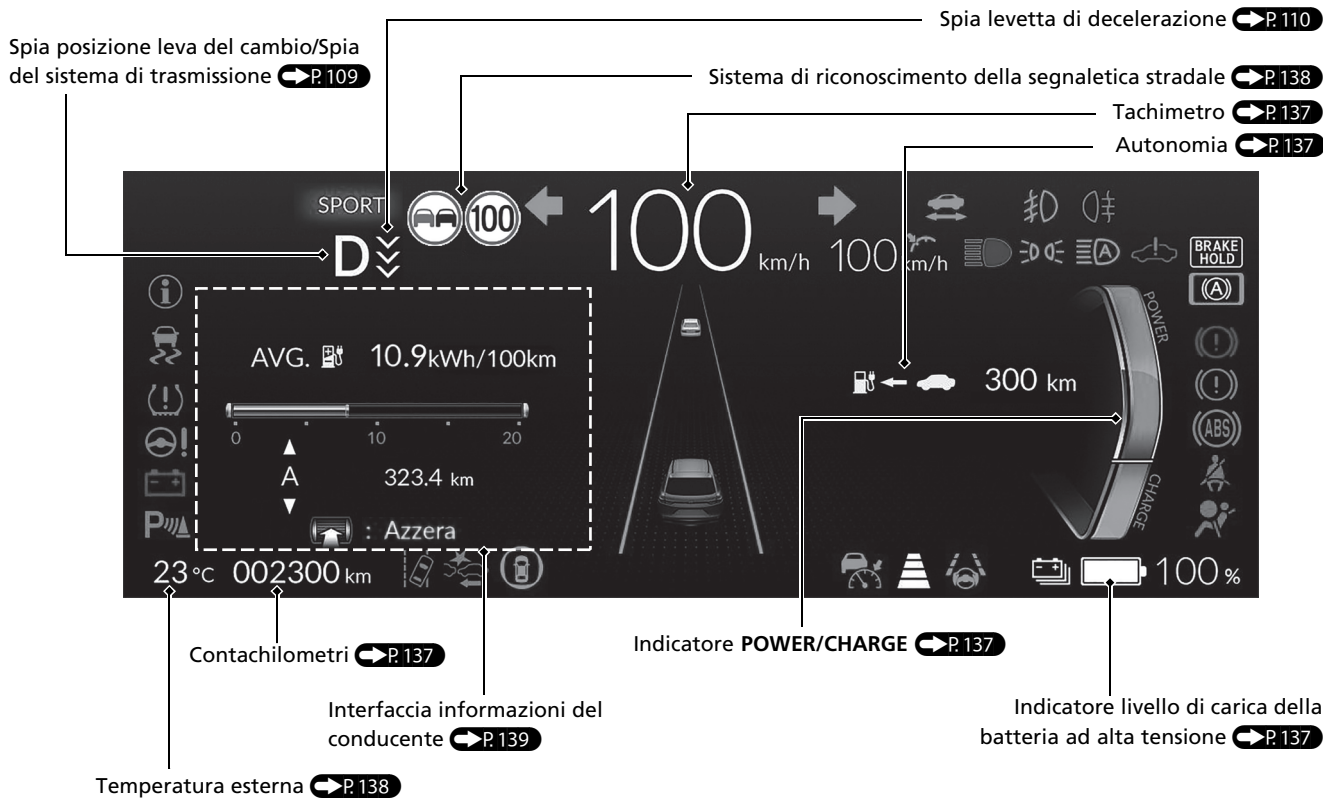

Comandi P.157

Orologio P.273

È possibile regolare l'orologio e personalizzarne la visualizzazione.

Pulsante POWER P.190

Premere il pulsante per cambiare la modalità di alimentazione del veicolo

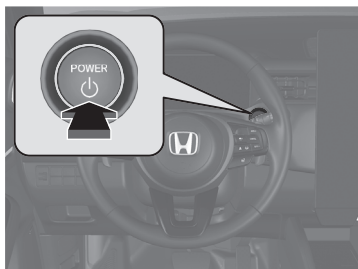

Indicatori di direzione P.193

Leva di comando indicatori di direzione

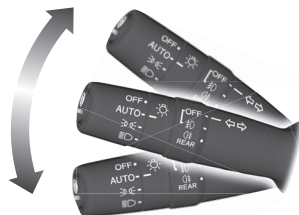

Luci P.192

Interruttori di comando luci

Abbaglianti

Anabbaglianti

Lampeggio abbaglianti



Tergi e lavacrystalli P.201

Leva di comando tergi/lavacrystalli

MIST

OFF

AUTO: La velocità del tergicristallo varia automaticamente

LO: Velocità di tergiture bassa

HI: Velocità di tergiture alta

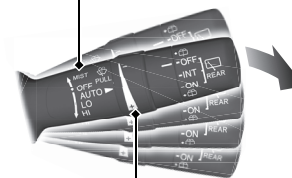

Tirare verso di sé per spruzzare il liquido lavacrystalli.

Anello di regolazione

: Bassa sensibilità

: Alta sensibilità

AUTO deve essere sempre su **OFF**, prima delle situazioni seguenti, per evitare danni gravi al sistema tergicristalli:

- Pulizia del parabrezza
- Spostamenti all'interno di un autolavaggio
- Nessuna presenza di pioggia

Volante P.206

- Per eseguire la regolazione, tirare a sé la leva di regolazione, posizionarla come desiderato quindi bloccarla.

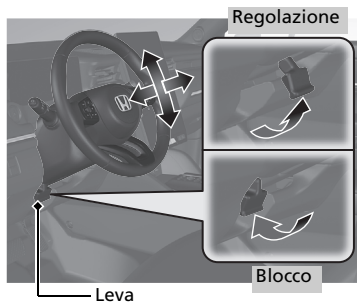

Sbloccaggio delle portiere anteriori dall'interno P.168

- Tirare la maniglia interna della portiera anteriore e, contemporaneamente, aprire.

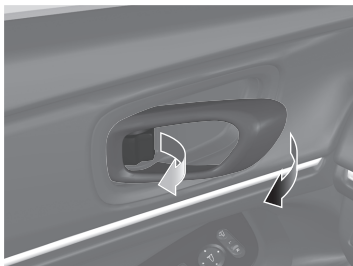

Portellone P.171

- Premere la maniglia esterna per sbloccare e aprire il portellone quando si ha con sé il telecomando.

Modelli con portellone elettrico

- Premere il pulsante del portellone elettrico sul pannello di controllo lato conducente.
- Premere il pulsante del portellone elettrico sul telecomando.

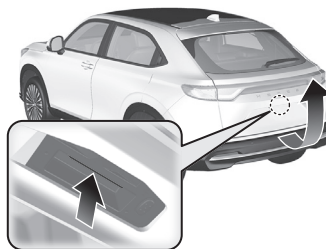

Modelli con portellone elettrico

Con il telecomando con sé, sollevare e abbassare il piede (come per calciare) sotto il centro del paraurti posteriore per aprire o chiudere il portellone.

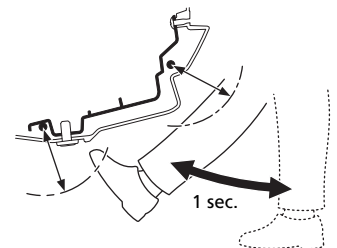
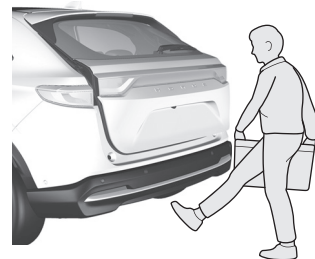

Specchietti retrovisori esterni elettrici ↔ P. 208

- Con la modalità di alimentazione su ACCENSIONE, portare l'interruttore di selezione su L o R.
- Spingere il bordo appropriato dell'interruttore di regolazione per regolare lo specchietto.
- Premere il pulsante di ripiegamento degli specchietti retrovisori per spostare questi ultimi verso l'interno e verso l'esterno.

Pulsante di ripiegamento degli specchietti retrovisori

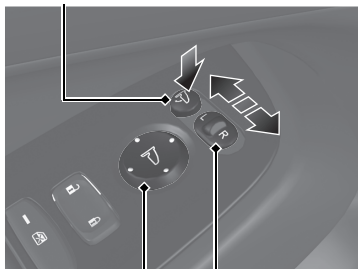

Interruttore di regolazione

Interruttore di selezione

Alzacristalli elettrici ↔ P. 188

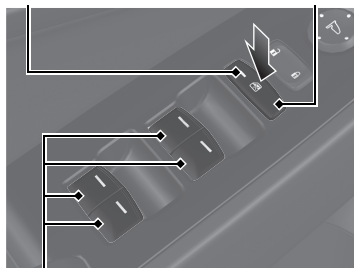

- Con la modalità di alimentazione su ACCENSIONE, aprire e chiudere i cristalli elettrici.
- Se il pulsante di blocco alzacristalli elettrici si trova su Off, è possibile aprire e chiudere ciascun finestrino lato passeggero utilizzando il relativo interruttore.
- Se il pulsante di blocco alzacristalli elettrici si trova su On (spia accesa), tutti gli interruttori dei finestrini lato passeggero sono disabilitati.

Spia Pulsante di blocco alzacristalli elettrici



Interruttore finestrino

Sistema di climatizzazione P. 240

- Premere l'icona **AUTO** per attivare il sistema di climatizzazione.
- Premere l'icona  per accendere o spegnere il sistema.
- Premere il pulsante  per sbrinare il parabrezza.

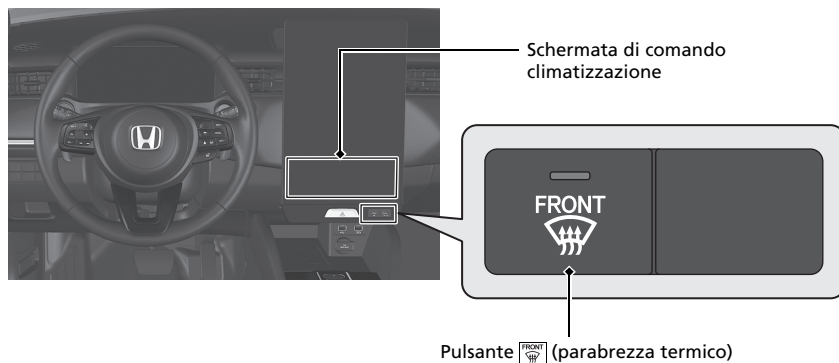

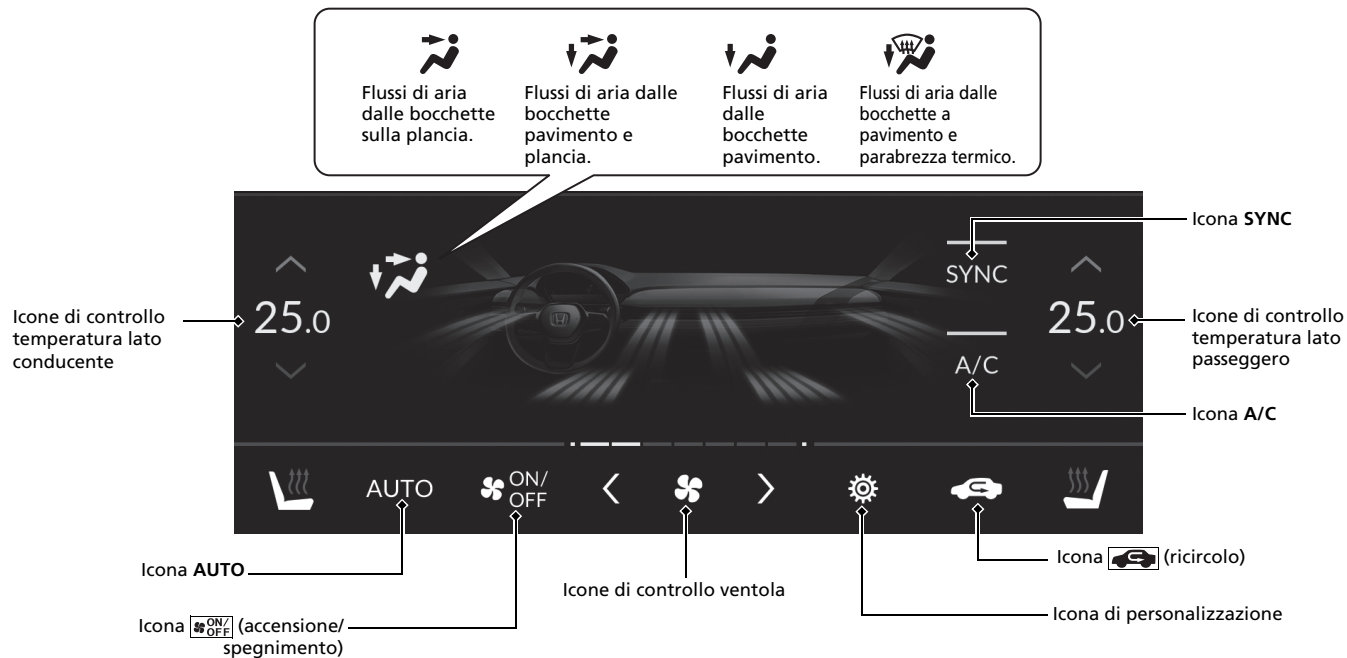

Flussi di aria dalle bocchette sulla plancia.

Flussi di aria dalle a bocchette a pavimento e plancia.

Flussi di aria dalle bocchette a pavimento.

Flussi di aria dalle bocchette a pavimento e parabrezza termico.

Icona SYNC

Icone di controllo temperatura lato passeggero

Icona A/C

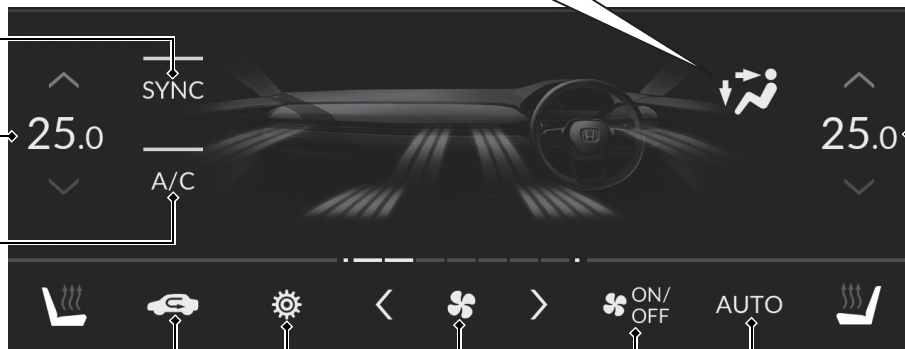

Icone di controllo temperatura lato conducente

Icona (ricircolo)

Icona di personalizzazione

Icone di controllo ventola

Icona AUTO

Icona (accensione/spengimento)

Funzioni P. 251

Sistema audio P. 252



Comandi audio a distanza

➔ P. 258

Pulsanti **VOL+**/**VOL-** (Volume)

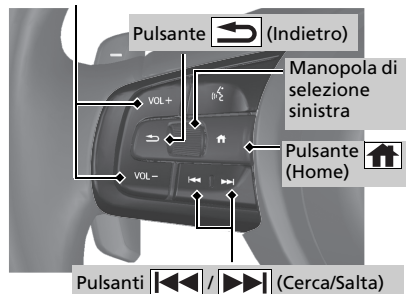

- Pulsanti **VOL+**/**VOL-** (Volume)
Premere per alzare/abbassare il volume.
- Manopola di selezione sinistra
Durante la selezione della modalità audio
Premere il pulsante **(Home)**, quindi ruotare verso l'alto o verso il basso per selezionare **(audio)** sull'interfaccia informazioni del conducente, quindi premere la manopola di selezione sinistra.

Ruotare verso l'alto o verso il basso: Per scorrere le modalità audio, ruotare verso l'alto o verso il basso, quindi premere la manopola di selezione sinistra:

FM/DAB/iPod/USB/Audio *Bluetooth*[®]/Apps (Apple CarPlay/Android Auto)

A seconda del dispositivo collegato, le modalità visualizzate possono variare.

- Pulsanti **(Cerca/Salta)**
Radio: Premere **(Cerca/Salta)** per cambiare la stazione radio preselezionata. Tenere premuto **(Cerca/Salta)** per cambiare la stazione con il segnale più forte.

iPod, unità USB, Audio *Bluetooth*[®] o

Smartphone Connection:

Premere **(Cerca/Salta)** per passare all'inizio del brano successivo o per ritornare all'inizio del brano corrente.

Unità USB:

Tenere premuto **(Cerca/Salta)** per cambiare cartella.

iPod: Tenere premuto **(Cerca/Salta)** per cambiare brano.

A seconda del dispositivo collegato, le modalità visualizzate possono variare.

Guida P. 371

Selettore marcia elettronico P. 382

- Selezionare **P** e premere il pedale del freno all'avvio dell'alimentazione.

Funzionamento del cambio marcia

Indicatore di posizione del cambio

L'indicatore di posizione del cambio e la spia del pulsante di cambio marcia indicano la selezione della marcia corrente.



Indicatore di posizione del cambio

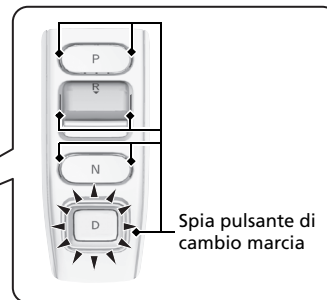
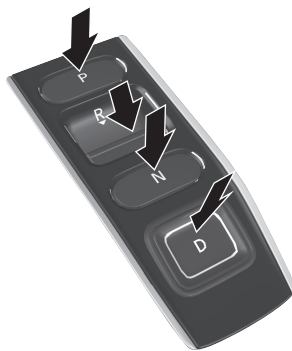

P

Parcheggio

Premere il pulsante **P**.

Utilizzato in fase di parcheggio o prima di inserire o disinserire l'alimentazione

R

Retromarcia

Premere nuovamente il pulsante **R**.

Utilizzata durante la retromarcia.

N

Folle

Premere il pulsante **N**.

La trasmissione non è bloccata.

D

Guida

Premere il pulsante **D**.

Utilizzata per la guida normale.

In una modalità diversa da SPORT

La levetta di decelerazione può essere utilizzata temporaneamente.

Quando la modalità SPORT è attiva

È possibile utilizzare la levetta di decelerazione.

Levetta di decelerazione ➔ P. 388

Quando si rilascia il pedale dell'acceleratore, è possibile controllare il tasso di decelerazione senza togliere le mani dal volante. Tramite la levetta di decelerazione posta sul volante, è possibile cambiare in sequenza tre fasi di decelerazione.

Tirare la levetta \boxplus per qualche secondo, quando si desidera annullare il funzionamento della levetta di decelerazione.

- **In una modalità diversa da SPORT**

Se si tira all'indietro la levetta, il tasso di decelerazione cambia temporaneamente e la fase viene visualizzata sul quadro strumenti.

- **Quando la modalità SPORT è attiva**

Se si tira all'indietro la levetta, il tasso di decelerazione cambia e la fase insieme all'icona **M** vengono visualizzate sul quadro strumenti.

Levetta \boxminus Levetta \boxplus

In una modalità diversa da **SPORT**, viene visualizzata la fase di decelerazione.



Quando la modalità **SPORT** è attiva, vengono visualizzate la fase di decelerazione e l'icona **M**.

**Attivazione e disattivazione del sistema VSA** ➔ P. 396

- Il sistema di controllo della stabilità del veicolo (VSA) contribuisce a stabilizzare il veicolo in curva e aiuta a mantenere la trazione durante l'accelerazione su superfici stradali irregolari o sdruciolevoli.
- Il VSA si inserisce automaticamente ogni volta che si attiva il sistema di alimentazione.
- Per disattivare parzialmente o ripristinare completamente la funzione VSA, tenere premuto il pulsante (VSA OFF) finché non viene emesso un segnale acustico.

Sistema avviso perdita di pressione ➔ P. 398

- Rileva una variazione delle condizioni e delle dimensioni complessive degli pneumatici dovuta a un calo della pressione.
- Il sistema avviso perdita di pressione si inserisce automaticamente ogni volta che si attiva il sistema di alimentazione.
- La procedura di taratura deve essere eseguita in determinate condizioni.

Attivazione e disattivazione del sistema CMBS ➔ P. 415

- Quando una collisione frontale diventa inevitabile, il sistema CMBS può ridurre la velocità del veicolo e quindi la gravità dell'impatto.
- Il CMBS si inserisce ogni volta che si attiva il sistema di alimentazione.
- Per attivare o disattivare il sistema CMBS, utilizzare il supporto sicurezza dell'interfaccia informazioni del conducente.

Honda Sensing ➔ P. 407

Honda Sensing è un sistema di supporto alla guida che prevede l'uso di una telecamera anteriore a vista ampia montata sul lato interno del parabrezza, dietro lo specchietto retrovisore.

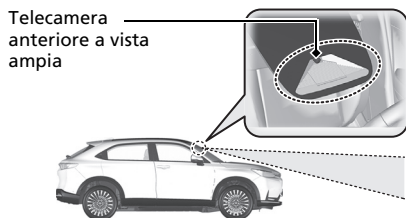

Sistema di frenata riduzione impatto (CMBS)

➔ P. 411

Il sistema è in grado di assistere il conducente quando sussiste la possibilità di collisione con un veicolo che precede (comprese le motociclette), un veicolo in arrivo in senso opposto, un veicolo che si avvicina lateralmente, un pedone o una persona in bicicletta (bicicletta in movimento). Il CMBS è progettato per avvisare l'utente quando viene rilevata una potenziale collisione, nonché per contribuire a ridurre la velocità, evitare le collisioni e ridurre la gravità dell'impatto.

Controllo velocità di crociera adattativo (ACC) con adattamento velocità ad andatura lenta ➔ P. 424

Aiuta a mantenere una velocità veicolo costante e una distanza di sicurezza impostata tra il proprio veicolo e quello che lo precede e, se il veicolo che precede si arresta, può rallentare fino ad arrestare il proprio veicolo, senza che sia necessario tenere il piede sul pedale del freno o dell'acceleratore.

Sistema di mantenimento corsia (LKAS) ➔ P. 441

Fornisce l'input dello sterzo per mantenere il veicolo al centro della corsia rilevata e fornisce avvisi tattili, acustici e visivi se viene rilevato un allontanamento dalla corsia.

Traffic Jam Assist ➔ P. 453

Il sistema Traffic Jam Assist utilizza una telecamera anteriore a vista ampia montata sulla parte superiore del parabrezza per rilevare e monitorare le strisce di demarcazione corsia bianche (o gialle) di sinistra e destra. In base ai segnali in ingresso dalla anteriore a vista ampia telecamera, il sistema può applicare la coppia di sterzo per mantenere il veicolo al centro della corsia rilevata.

Sistema per la riduzione del rischio di allontanamento dalla corsia ➔ P. 463

Questo sistema avvisa e assiste l'utente nel caso in cui determini la possibilità che il veicolo oltrepassi le linee di demarcazione corsia rilevate o si avvicini al bordo esterno del manto stradale (confinante con erba o ghiaia) o a un veicolo rilevato in arrivo.

Sistema di riconoscimento della segnaletica stradale ➔ P. 471

➔ P. 471

Questo sistema funge da promemoria della segnaletica stradale, come ad esempio il limite di velocità corrente e il divieto di sorpasso, e avverte se il veicolo sta superando tale limite.

Manutenzione ↔ P.561

Sotto il cofano ↔ P.574

- Controllare i liquidi di raffreddamento e il liquido lavacrystalli. Rabboccare, se necessario.
- Controllare il liquido freni
- Verificare la condizione della batteria da 12 V mensilmente.

- 1 Tirare la leva di apertura cofano situata sotto l'angolo inferiore lato guida esterno del cruscotto.

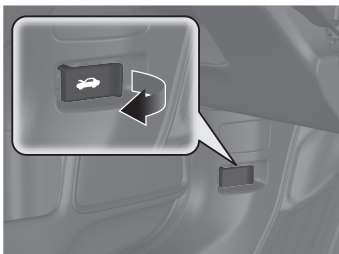

- 2 Individuare la leva meccanismo di chiusura cofano, spingerla lateralmente, quindi sollevare il cofano. Una volta sollevato leggermente il cofano, è possibile rilasciare la leva.

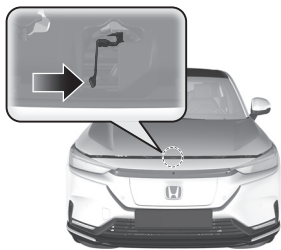

- 3 Al termine, chiudere il cofano e assicurarsi che sia bloccato saldamente in posizione.

Spazzole tergicristalli ↔ P.593

- Sostituire le spazzole se lasciano striature sul parabrezza o diventano rumorose.

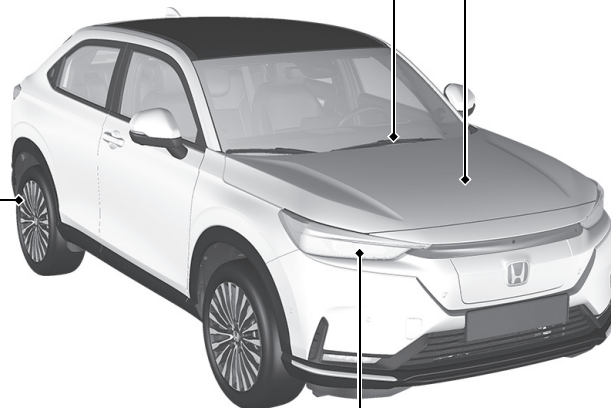

Pneumatici ↔ P.598

- Ispezionare ruote e pneumatici a intervalli regolari.
- Controllare la pressione pneumatici a intervalli regolari.
- Montare pneumatici invernali quando si guida in inverno.

Luci ↔ P.590

- Ispezionare tutte le luci a intervalli regolari.

Situazioni di emergenza P.623

Pneumatico forato P.625

- Parcheggiare in un luogo sicuro e riparare lo pneumatico forato utilizzando il kit riparazione pneumatici.



Il sistema di alimentazione non si avvia P.639

- Se la batteria da 12 V è scarica, eseguire un avviamento con ponte utilizzando una batteria ausiliaria.

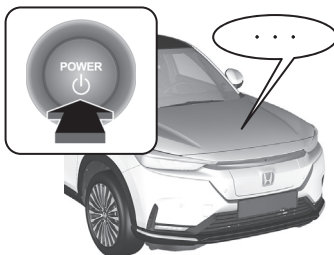

Surriscaldamento P.647

- Parcheggiare in un luogo sicuro. Mantenere la modalità di alimentazione su ACCENSIONE e far raffreddare il sistema di alimentazione.

Traino di emergenza P.662

- Se è richiesto il traino del proprio veicolo, contattare un servizio di traino professionale.

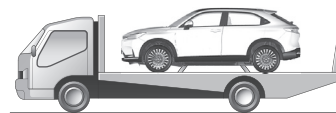

Accensione delle spie P.648

- Identificare la spia e fare riferimento al manuale utente.

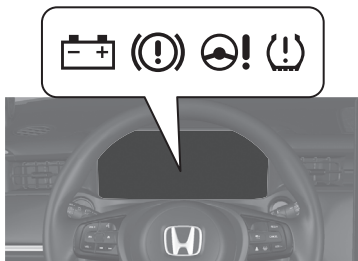

Fusibile bruciato P.656

- Se un dispositivo elettrico non funziona, controllare se vi è un fusibile bruciato.

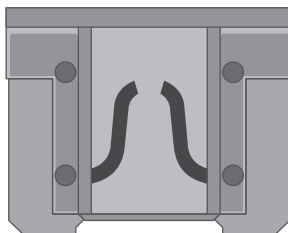

Risoluzione dei problemi

D La modalità di alimentazione non passa da **VEICOLO SPENTO (BLOCCO)** a **ACCESSORI**. Perché?

R

- Il volante potrebbe essere bloccato.
- Spostare il volante a sinistra e a destra dopo aver premuto il pulsante **POWER**.



D Perché il pedale del freno vibra leggermente quando inserisco i freni?

R Questo fenomeno può verificarsi quando si attiva l'ABS e non indica un malfunzionamento. Abbassare il pedale del freno esercitando una pressione ferma e uniforme. Non premere mai ripetutamente il pedale del freno.

➤ **Sistema antibloccaggio freni (ABS)** ➔ P. 487

D Non è possibile aprire la portiera posteriore dall'interno del veicolo. Perché?

R Verificare se il blocco portiere di sicurezza per bambini si trova in posizione di blocco. In caso affermativo, aprire la portiera posteriore tramite la maniglia portiera esterna. Per annullare questa funzione, far scorrere verso l'alto la leva sulla posizione di sblocco.

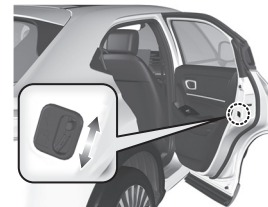

D Perché le portiere si bloccano dopo essere state sbloccate?

R Se le portiere non vengono aperte entro 30 secondi, queste vengono bloccate di nuovo automaticamente per garantire la sicurezza.

D Perché viene emesso un segnale acustico quando si apre la portiera lato guida?

R Il segnale acustico viene emesso quando:

- La modalità di alimentazione è su ACCESSORI.
- Le luci esterne sono ancora accese.

D Perché si attiva il cicalino quando si mette in moto il veicolo?

R Il cicalino emette un segnale acustico quando il conducente, il passeggero anteriore e/o il passeggero posteriore non indossano le cinture di sicurezza.

D Quando si preme l'interruttore del freno di stazionamento elettrico, il freno di stazionamento non viene rilasciato. Perché?

R Premere l'interruttore del freno di stazionamento elettrico tenendo premuto il pedale del freno.

D Vedo una spia color ambra di uno pneumatico con un punto esclamativo. Di cosa si tratta?

R Il sistema avviso perdita di pressione richiede attenzione. Se di recente è stato gonfiato o cambiato uno pneumatico, è necessario tarare nuovamente il sistema.

➤ Sistema avviso perdita di pressione ➔ P 398

D Quando si preme il pedale dell'acceleratore, il freno di stazionamento non viene automaticamente rilasciato. Perché?

R

- Allacciare la cintura di sicurezza lato guida.
- Controllare se la trasmissione è in posizione **P** o **N**. In questo caso, selezionare qualsiasi altra posizione.

D Perché la posizione cambio passa automaticamente su **P** quando apro la portiera lato conducente per controllare le strisce dello spazio di parcheggio durante la fase di retromarcia?

- R**
- Allacciare la cintura di sicurezza lato guida.
 - Chiudere la portiera lato conducente e cambiare manualmente la posizione cambio.
 - Quando si apre la portiera lato conducente ➔ **P. 385**

D Perché si avverte uno stridio quando si abbassa il pedale del freno?

- R** Può essere necessario sostituire le pastiglie dei freni. Fare controllare il veicolo da una concessionaria.
-

Guida sicura

In questa sezione, così come in tutto il manuale, sono riportati numerosi consigli sulla sicurezza.

Informazioni per una guida sicura

- Precauzioni importanti per la sicurezza ... 40
- Dotazioni di sicurezza del veicolo 43
- Lista di controllo per la sicurezza 44

Cinture di sicurezza

- Informazioni sulle cinture di sicurezza..... 45
- Allacciamento della cintura di sicurezza..... 51
- Controllo delle cinture di sicurezza 57
- Punti di ancoraggio 58

Airbag

- Componenti del sistema airbag 59
- Tipi di airbag 61
- Airbag anteriori (SRS) 61

- Airbag laterali 67
- Airbag laterali a tendina..... 69
- Spie del sistema airbag 71
- Manutenzione dell'airbag 73

Sicurezza dei bambini

- Protezione dei bambini 74
- Sicurezza di neonati e bambini piccoli 77
- Sicurezza dei bambini più grandi..... 98

Etichette di sicurezza

- Posizione delle etichette 101

Le seguenti pagine illustrano le dotazioni di sicurezza del veicolo e le corrette modalità d'uso. Le precauzioni di sicurezza riportate di seguito sono quelle che consideriamo tra le più importanti.

Precauzioni importanti per la sicurezza

■ Indossare sempre la cintura di sicurezza

La cintura di sicurezza offre la migliore protezione in tutti i tipi di collisione. Gli airbag sono progettati per fornire una protezione complementare alle cinture di sicurezza e non per sostituirle. Quindi, anche se il veicolo è dotato di airbag, sia il conducente che i passeggeri devono sempre indossare le cinture di sicurezza in modo corretto.

■ Usare seggiolini di sicurezza per tutti i bambini

I bambini fino ai 12 anni devono sedersi sul sedile posteriore, non su quello anteriore, con la cintura correttamente allacciata. Per i neonati e i bambini piccoli si deve usare un apposito seggiolino di sicurezza. I bambini di età superiore devono utilizzare un cuscino rialzo per bambini e una cintura di sicurezza a tre punti di ancoraggio finché non sono in grado di usare la cintura di sicurezza correttamente senza cuscino rialzo per bambini.

■ Essere consapevoli dei pericoli dell'airbag

Gli airbag sono sicuramente dei dispositivi utili per la salvaguardia della vita, ma possono causare lesioni gravi o addirittura letali se la distanza dagli occupanti del veicolo non è sufficiente o se non vengono indossate le cinture di sicurezza. I neonati, i bambini e gli adulti di bassa statura corrono i rischi maggiori. Accertarsi di seguire tutte le istruzioni e le avvertenze contenute in questo manuale.

⚠ Precauzioni importanti per la sicurezza

In alcuni paesi l'uso del telefono cellulare durante la guida è vietato dalla legge, a meno che non si utilizzi un dispositivo vivavoce.

■ Non assumere alcolici prima della guida

L'assunzione di alcolici è un fattore di rischio per la guida. Anche una sola bevanda alcolica può ridurre la capacità di reagire ai cambiamenti di situazione, inoltre i tempi di reazione diventano più lunghi con ogni bevanda assunta. Pertanto non bere alcolici prima della guida e scoraggiare gli amici dal farlo.

■ Prestare attenzione alle norme di sicurezza durante la guida

Se si è impegnati in una conversazione telefonica al cellulare o in altre attività che distraggono dalla guida e riducono l'attenzione nei confronti degli altri veicoli e dei pedoni, si rischia di causare incidenti. Si ricorda che le situazioni possono cambiare rapidamente e solo il conducente può stabilire quando non è rischioso distogliere l'attenzione dalla guida.

■ Controllare la velocità

La velocità eccessiva è la principale causa di lesioni e morte derivate da incidenti stradali. Generalmente il rischio di incidenti è tanto più alto quanto più elevata è la velocità, tuttavia si possono riportare lesioni gravi anche a bassa velocità. Non guidare mai più velocemente di quanto le condizioni specifiche non lo consentano, indipendentemente dal limite di velocità segnalato.

■ Mantenere il veicolo in condizioni sicure

Lo scoppio di uno pneumatico o un guasto meccanico possono essere estremamente pericolosi.

Per ridurre le possibilità che tali problemi si verifichino, controllare frequentemente la pressione e lo stato degli pneumatici ed eseguire i regolari interventi di manutenzione previsti dal programma.

■ Non lasciare bambini soli all'interno del veicolo

Se lasciati incustoditi all'interno del veicolo, bambini, animali domestici e persone che necessitano di assistenza possono subire lesioni in caso di attivazione di uno o più comandi del veicolo. Inoltre, potrebbero causare lo spostamento del veicolo, con conseguenti incidenti in cui essi e/o altre persone potrebbero subire lesioni anche mortali. Inoltre, a seconda della temperatura ambiente, la temperatura all'interno dell'abitacolo potrebbe raggiungere livelli estremi e causare lesioni gravi o letali. Anche se il sistema di climatizzazione è acceso, non lasciarli mai incustoditi all'interno del veicolo poiché questo sistema può spegnersi in qualsiasi momento.

■ Una gestione attenta del sistema ad alta tensione

Familiarizzare con le istruzioni e le avvertenze sulla procedura di carica fornite in questo manuale. Se si utilizza un caricabatterie per uso pubblico, attenersi anche alle istruzioni del produttore della stazione di carica.

Dotazioni di sicurezza del veicolo

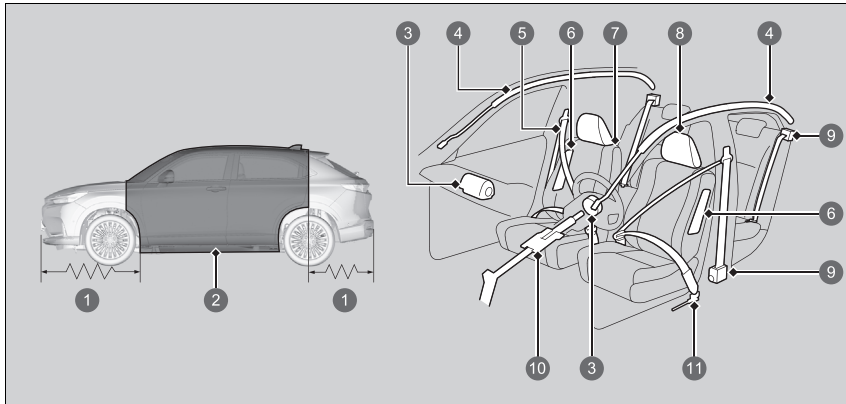

- ❶ Zone deformabili
- ❷ Gabbia di sicurezza
- ❸ Airbag anteriori
- ❹ Airbag laterali a tendina
- ❺ Cinture di sicurezza
- ❻ Airbag laterali
- ❼ Sedili e schienali
- ❽ Poggiatesta
- ❾ Tensionatori cinture di sicurezza
- ❿ Piantone dello sterzo collassabile
- ⓫ Pretensionatore addominale esterno

Le seguente lista di controllo spiega come contribuire attivamente alla propria sicurezza e a quella dei passeggeri.

Dotazioni di sicurezza del veicolo

Il veicolo è equipaggiato con numerose dotazioni che contribuiscono alla protezione del conducente e dei passeggeri in caso di incidente.

Tra queste, alcune non richiedono alcun tipo di intervento da parte del conducente. In questa categoria rientrano un robusto telaio in acciaio che forma una gabbia di sicurezza intorno all'abitacolo, zone deformabili anteriori e posteriori, un piantone dello sterzo collassabile e tensionatori che tendono le cinture di sicurezza anteriori e posteriori esterne in caso di incidente.

Tuttavia la protezione fornita da questi elementi sarà garantita soltanto se il conducente e i passeggeri sono seduti nella corretta posizione con la cintura di sicurezza sempre allacciata. In realtà alcune dotazioni di sicurezza possono causare lesioni se non vengono usate correttamente.

Lista di controllo per la sicurezza

Per la sicurezza del conducente e dei passeggeri, abituarsi ad effettuare i seguenti controlli prima della guida. Controllare se il cavo di ricarica è collegato al veicolo e, in tal caso, scollegarlo. Il veicolo non funziona con il cavo collegato.

- Regolare il sedile del conducente nella posizione più corretta per la guida. Accertarsi di regolare i sedili anteriori nella posizione il più arretrata possibile che permetta comunque al conducente di mantenere il completo controllo del veicolo. Se il sedile è troppo vicino all'airbag anteriore, si rischiano lesioni gravi o letali in caso di incidente.
 ➤ **Sedili** P. 210
- Regolare i poggiatesta nella posizione corretta. L'azione dei poggiatesta è più efficace quando il centro della nuca poggia al centro del poggiatesta. Gli individui di statura più alta devono regolare il poggiatesta nella posizione più alta possibile.
 ➤ **Regolazione delle posizioni dei poggiatesta anteriori** P. 217
- Indossare correttamente la cintura di sicurezza e tenerla sempre allacciata. Verificare che anche le cinture dei passeggeri siano correttamente allacciate.
 ➤ **Allacciamento della cintura di sicurezza** P. 51
- Proteggere i bambini utilizzando le cinture di sicurezza o i seggiolini di sicurezza adeguati all'età, all'altezza e al peso.
 ➤ **Sicurezza dei bambini** P. 74

► Lista di controllo per la sicurezza

Se il messaggio di apertura portiere e/o portellone viene visualizzato sull'interfaccia informazioni conducente, una portiera e/o il portellone non sono completamente chiusi. Chiudere tutte le portiere e il portellone e attendere che il messaggio scompaia.

➤ **Messaggi di allerta e informazione sull'interfaccia informazioni del conducente** P. 124

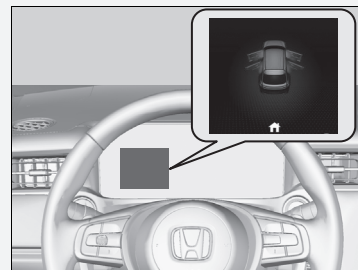

Informazioni sulle cinture di sicurezza

Le cinture di sicurezza da sole costituiscono il dispositivo di sicurezza più efficiente perché consentono di tenersi collegati al veicolo e quindi di sfruttare le varie dotazioni di sicurezza integrate. Inoltre, impediscono di essere proiettati contro l'abitacolo, contro gli altri passeggeri o fuori dal veicolo. Se indossate correttamente, le cinture di sicurezza mantengono il corpo nella posizione corretta in caso di incidente in modo da poter sfruttare al meglio la protezione supplementare fornita dagli airbag.

Inoltre, le cinture di sicurezza garantiscono la protezione in tutti i tipi di incidente, compresi:

- impatti frontali
- impatti laterali
- impatti posteriori
- ribaltamenti

Informazioni sulle cinture di sicurezza

ATTENZIONE

L'uso scorretto della cintura di sicurezza aumenta il rischio di gravi lesioni o morte in caso di incidente, anche se il veicolo è dotato di airbag.

Il conducente e i passeggeri devono indossare le cinture di sicurezza sempre e in modo corretto.

ATTENZIONE: Le cinture di sicurezza sono progettate per sostenere la struttura ossea del corpo e devono essere indossate in basso diagonalmente alla parte anteriore del bacino o sul bacino, il torace e le spalle, come applicabili; evitare di indossare la sezione addominale della cintura diagonalmente all'area addominale.

ATTENZIONE: Per garantire la protezione per cui sono state progettate, le cinture di sicurezza devono essere regolate quanto più saldamente possibile, in maniera che risultino comunque comode. Una cintura lenta riduce drasticamente la protezione.

ATTENZIONE: Le cinture non devono essere indossate con le cinghie attorcigliate.

ATTENZIONE: Ciascun gruppo cintura deve essere utilizzato esclusivamente da un occupante; è estremamente pericoloso allacciare la cintura intorno a un bambino che si trova in braccio all'occupante del sedile.

■ Cinture di sicurezza a tre punti di ancoraggio

Tutti e cinque i sedili sono dotati di cinture di sicurezza a tre punti di ancoraggio e riavvolgitori con sistema di blocco di emergenza. Durante la guida normale il riavvolgitore permette di muoversi liberamente pur mantenendo una certa tensione sulla cinghia. In caso di collisione o frenata improvvisa, il riavvolgitore si blocca per trattenere il corpo dell'occupante.

La cintura di sicurezza deve essere fissata correttamente quando si utilizza un seggiolino di sicurezza per bambini rivolto in avanti.

➤ **Sicurezza dei bambini** P. 74

☒ Informazioni sulle cinture di sicurezza

Se si estende la cintura di sicurezza troppo velocemente, si bloccherà. Se si verifica questa evenienza, ritrarre leggermente la cintura di sicurezza, quindi estenderla lentamente.

Le cinture di sicurezza non forniscono una protezione totale in ogni tipo di incidente. Tuttavia nella maggior parte dei casi, le cinture di sicurezza riducono significativamente il rischio di gravi lesioni.

Nella maggior parte dei paesi l'uso delle cinture di sicurezza è obbligatorio. Si raccomanda di informarsi sulle normative legali dei paesi in cui si guida.

■ Uso corretto delle cinture di sicurezza

Attenersi alle seguenti istruzioni per un corretto uso:

- Tutti gli occupanti devono sedere con la schiena dritta e ben appoggiata allo schienale e rimanere in questa posizione per tutta la durata del viaggio. Una postura scorretta riduce l'efficienza della cintura e può aumentare il rischio di gravi lesioni in caso di incidente.
- Non posizionare mai il nastro della spalla della cintura a tre punti di ancoraggio sotto il braccio o dietro la schiena. Ciò potrebbe causare lesioni gravissime in caso di incidente.
- Una cintura di sicurezza non può mai essere usata contemporaneamente da due persone. In caso contrario si rischiano lesioni gravissime in caso di incidente.
- Non fissare alcun accessorio sulle cinture di sicurezza. I dispositivi progettati per migliorare il comfort o riposizionare il nastro della spalla delle cintura di sicurezza possono ridurre la capacità protettiva e aumentare il rischio di gravi lesioni in caso di incidente.

■ Promemoria cintura di sicurezza

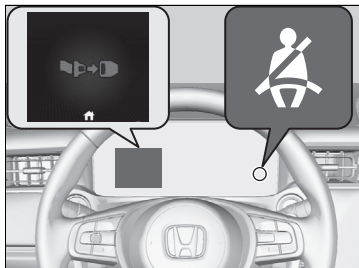

■ Sedili anteriori

Il sistema delle cinture di sicurezza comprende una spia sul quadro strumenti per segnalare al conducente, al passeggero anteriore o a entrambi di allacciare le cinture di sicurezza.

Se la modalità di alimentazione viene portata su ACCENSIONE e una cintura di sicurezza non è allacciata, la spia si accende. Se il conducente o il passeggero anteriore non allaccia la cintura, la spia rimane accesa.

Verrà emesso periodicamente un segnale acustico e la spia lampeggerà con il veicolo in movimento fino a quando la cintura di sicurezza non viene allacciata.

► Promemoria cintura di sicurezza

La spia si accende anche se il passeggero anteriore non allaccia la cintura di sicurezza entro sei secondi dal posizionamento della modalità di alimentazione su ACCENSIONE.

Quando nessuno occupa il sedile del passeggero anteriore, la spia non si accende e il cicalino non emette alcun segnale acustico.

Se la spia si accende o il cicalino emette un segnale acustico e nessuno è seduto nel sedile del passeggero anteriore.

Controllare se:

- Non vi è nulla di pesante poggiato sul sedile del passeggero anteriore.
- La cintura di sicurezza lato conducente è allacciata.

Se la spia non si accende quando il passeggero è seduto e non ha la cintura allacciata, potrebbe esserci un'interferenza con il sensore di rilevamento occupante. Controllare se:

- Sul sedile è presente un cuscino.
- Il passeggero anteriore non è seduto correttamente.

Se non è presente nessuna di queste condizioni, far controllare il veicolo dalla concessionaria.

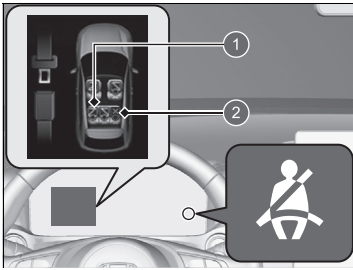

- 1 Allacciata
- 2 Slacciata

■ Sedili posteriori

Il veicolo monitora l'uso delle cinture sui sedili posteriori. L'interfaccia informazioni del conducente avverte se una delle cinture di sicurezza posteriori non viene utilizzata.

Sul display viene visualizzato un messaggio quando:

- Uno dei passeggeri posteriori non ha allacciato la cintura di sicurezza con la modalità di alimentazione impostata su ACCENSIONE.
- Uno dei passeggeri posteriori ha allacciato o slacciato la cintura di sicurezza.

La spia promemoria cintura di sicurezza lampeggia e il cicalino suona se uno dei passeggeri posteriori slaccia la cintura di sicurezza durante la guida.

■ Pretensionatori automatici cinture di sicurezza

I sedili anteriori e i sedili posteriori esterni sono dotati di pretensionatori automatici delle cinture di sicurezza per aumentare il livello di sicurezza.

I tensionatori tendono automaticamente le cinture di sicurezza anteriori e posteriori esterne durante una collisione frontale di moderata o grave entità, talvolta anche se la collisione non è così grave da attivare gli airbag anteriori.

Sedile del conducente

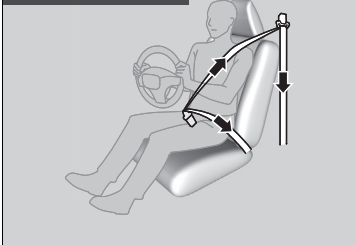

Sedile del passeggero anteriore e sedili posteriori esterni

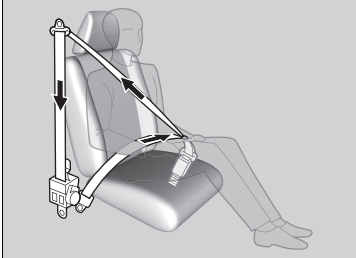

►► Pretensionatori automatici cinture di sicurezza

I pretensionatori automatici delle cinture di sicurezza possono attivarsi una sola volta.

Se un pretensionatore automatico viene attivato, la spia SRS si accende. Rivolgersi alla concessionaria per sostituire il pretensionatore automatico e ispezionare completamente il sistema delle cinture di sicurezza poiché potrebbe non offrire protezione in un altro incidente.

In caso di impatto laterale di moderata o grave entità, si attivano anche i tensionatori su entrambi i lati del veicolo.

Allacciamento della cintura di sicurezza

Dopo avere regolato correttamente il sedile anteriore sedendo con la schiena dritta e ben appoggiata allo schienale (vedere le illustrazioni per una postura seduta corretta):

➤ **Sedili** P. 210

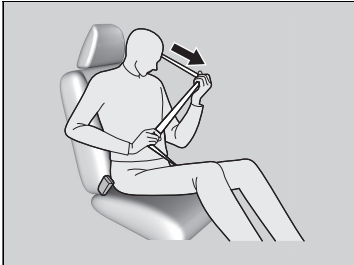

1. Estrarre lentamente la cintura di sicurezza.

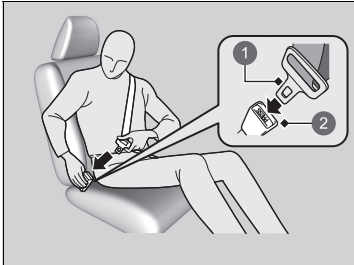

2. Inserire la piastrina di aggancio nella fibbia, quindi tirare la cinghia per verificare che la fibbia sia agganciata.

► Accertarsi che la cintura non sia attorcigliata o incastrata da nessuna parte.

① Piastrina di aggancio

② Fibbia

⊠ Allacciamento della cintura di sicurezza

Se la cintura di sicurezza di un sedile non funziona oppure sembra non funzionare correttamente, il sedile non deve essere occupato. Una cintura che non funzioni correttamente potrebbe non proteggere l'occupante in caso di incidente. Far controllare la cintura dalla concessionaria quanto prima.

Non inserire mai oggetti estranei nella fibbia o nel meccanismo riavvolgitore.

Se la cintura di sicurezza sembra bloccata in posizione di riavvolgimento completo, estrarre saldamente la cintura a tre punti di ancoraggio una volta, quindi farla riavvolgere. Successivamente, estrarla regolarmente dall'avvolgitore e allacciarla. Se non è possibile rilasciare la cintura di sicurezza dalla posizione di riavvolgimento completo, non permettere a nessuno di prendere posto sul sedile e portare il veicolo da una concessionaria per la riparazione.

➤ **Informazioni sulle cinture di sicurezza** P. 45

➤ **Controllo delle cinture di sicurezza** P. 57



3. Posizionare la fascia addominale della cintura il più in basso possibile sul bacino (vedere l'illustrazione), quindi tirare la fascia diagonale della cintura in modo che la fascia addominale aderisca comodamente. Questo permette alle robuste ossa del bacino di assorbire l'energia di un impatto e riduce il rischio di lesioni interne.
4. Se necessario, tirare di nuovo la cintura per eliminare l'eventuale gioco, quindi controllare che la cintura poggi diagonalmente sul torace e sulla spalla. In questo modo le forze generate da un impatto vengono distribuite sulle ossa più robuste del tronco.

► Allacciamento della cintura di sicurezza

⚠ATTENZIONE

Un posizionamento scorretto delle cinture di sicurezza può causare gravi lesioni o morte in caso di incidente.

Accertarsi che tutte le cinture di sicurezza siano posizionate correttamente prima della guida.

Per rilasciare la cintura, premere il pulsante rosso **PRESS** quindi guidare la cintura manualmente fino a quando si è riavvolta completamente.
Quando si esce dal veicolo, accertarsi che la cintura sia correttamente stivata e non rimanga incastrata nella portiera.

■ Regolazione dell'ancoraggio superiore

I sedili anteriori sono dotati di ancoraggi superiori regolabili in base all'altezza degli occupanti.



1. Spostare l'ancoraggio verso l'alto e verso il basso tirando l'ancoraggio superiore verso l'esterno.
2. Posizionare l'ancoraggio in modo che la cintura poggi diagonalmente sul torace e sulla spalla.

▣ Regolazione dell'ancoraggio superiore

Dopo avere effettuato una regolazione, accertarsi che la posizione dell'ancoraggio superiore sia fissata.

L'altezza dell'ancoraggio superiore può essere regolata su quattro livelli. Se la cintura viene a contatto con il collo, ridurre l'altezza un livello alla volta.

■ Cintura di sicurezza con ancoraggio rimovibile

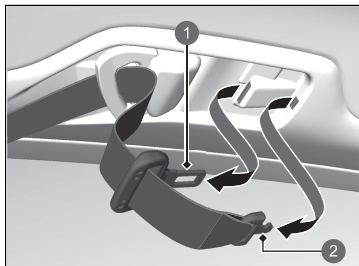

- 1 Piastrina di aggancio
- 2 Piastrina di aggancio piccola

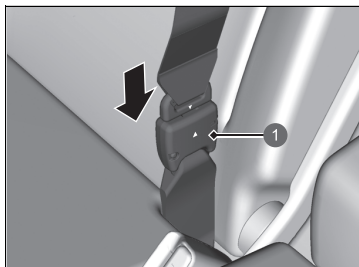

- 1 Fibbia di ancoraggio

1. Estrarre la piastrina di aggancio piccola della cintura di sicurezza e la piastrina di aggancio da ciascuna fessura di fissaggio nel rivestimento del padiglione.

2. Allineare i contrassegni a triangolo della piastrina di aggancio piccola e della fibbia di ancoraggio. Accertarsi che la cintura di sicurezza non sia attorcigliata. Fissare la cintura alla fibbia di ancoraggio.

► Cintura di sicurezza con ancoraggio rimovibile

⚠ATTENZIONE

L'uso della cintura di sicurezza con l'ancoraggio rimovibile sganciato aumenta il rischio di lesioni gravi o mortali in caso di incidente.

Prima di utilizzare la cintura di sicurezza, accertarsi che l'ancoraggio rimovibile sia correttamente agganciato.

Per sganciare l'ancoraggio rimovibile, inserire la piastrina di aggancio nella fessura sul lato della fibbia di ancoraggio.

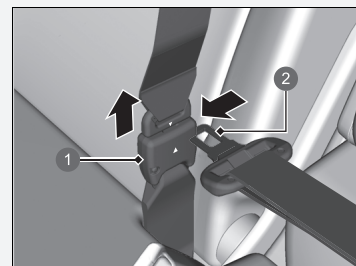

- 1 Fibbia di ancoraggio
- 2 Piastrina di aggancio

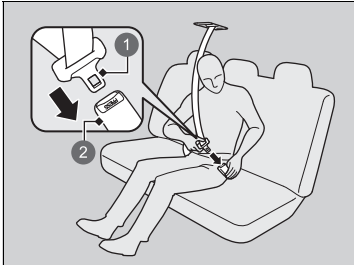

- ① Piastrina di aggancio
- ② Fibbia

- 3. Inserire la piastrina di aggancio nella fibbia.
Allacciare la cintura di sicurezza allo stesso modo della cintura di sicurezza a tre punti di ancoraggio.

■ Consigli per le donne in stato di gravidanza

Considerare una soluzione alternativa:

Il modo migliore per proteggere sia la madre che il feto durante la guida è di indossare sempre la cintura di sicurezza. Durante il posizionamento della cintura di sicurezza, indossare la fascia diagonale della cintura sul torace, evitando l'addome, e mantenere la fascia addominale della cintura il più in basso possibile sul bacino. (Vedere l'illustrazione.)



☒ Consigli per le donne in stato di gravidanza

Durante le visite mediche periodiche, chiedere al medico se si può continuare a guidare.

Per ridurre il rischio di lesioni per la madre e per il feto causate dall'attivazione dell'airbag anteriore:

- Durante la guida, sedersi con la schiena dritta e regolare il sedile il più indietro possibile ma in modo tale da mantenere comunque il completo controllo del veicolo.
- Se si occupa il sedile del passeggero anteriore, regolare il sedile il più indietro possibile.

Controllo delle cinture di sicurezza

Controllare regolarmente le condizioni delle cinture di sicurezza nel seguente modo:

- Estrarre completamente ciascuna cintura e controllare se presenta sfilacciate, tagli, bruciature o segni di usura.
- Controllare che le piastrine di aggancio e le fibbie funzionino regolarmente e che le cinture si riavvolgano facilmente.
 - ▶ Se la cintura non si riavvolge facilmente, un intervento di pulizia potrebbe risolvere il problema. Utilizzare esclusivamente sapone delicato e acqua tiepida. Non utilizzare candeggina o solventi per pulizia. Assicurarsi che la cintura sia completamente asciutta prima di consentirne il riavvolgimento.

Una cintura che non sia in buone condizioni o che non funzioni correttamente non fornirà un buon livello di protezione e pertanto deve essere sostituita non appena possibile.

Se una cintura viene usurata in seguito a un incidente potrebbe non fornire lo stesso livello di protezione in un altro incidente. Pertanto fare controllare le cinture di sicurezza dalla concessionaria dopo una collisione.

☒ Controllo delle cinture di sicurezza

ATTENZIONE

Il mancato controllo o la mancata manutenzione delle cinture di sicurezza può causare gravi lesioni o morte se le cinture non funzionano correttamente in caso di necessità.

Controllare regolarmente le cinture di sicurezza e fare riparare eventuali guasti non appena possibile.

ATTENZIONE: Non apportare modifiche o aggiungere elementi che impediscano ai dispositivi di regolazione delle cinture di sicurezza di rimuovere eventuali giochi o la regolazione del gruppo cinture di sicurezza per rimuovere eventuali giochi.

ATTENZIONE: È fondamentale sostituire l'intero gruppo dopo un impatto grave, anche se non vi sono danni visibili.

ATTENZIONE: Prestare attenzione ad evitare la contaminazione dei nastri con lucidi, oli e sostanze chimiche, in particolare con l'acido della batteria. Per una pulizia sicura, utilizzare sapone delicato e acqua. La cintura deve essere sostituita se i nastri risultano lacerati, contaminati o danneggiati.

Punti di ancoraggio

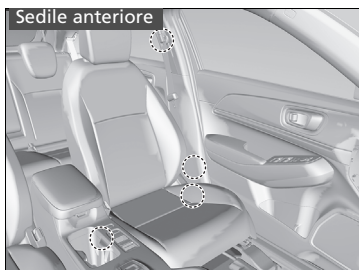

Durante la sostituzione delle cinture di sicurezza, utilizzare i punti di ancoraggio mostrati nelle immagini.

Il sedile anteriore è dotato di una cintura di sicurezza a tre punti di ancoraggio.

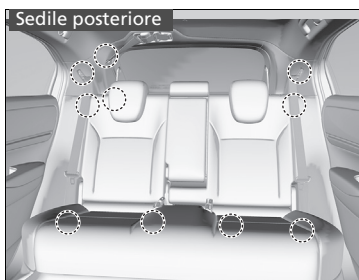

I sedili posteriori sono dotati di tre cinture di sicurezza a tre punti di ancoraggio.

Componenti del sistema airbag

Gli airbag anteriori, laterali e laterali a tendina si attivano a seconda della direzione e della gravità dell'impatto. Il sistema airbag include:

- Due airbag anteriori del sistema di sicurezza supplementare (SRS). L'airbag lato guida è alloggiato al centro del volante, mentre l'airbag lato passeggero è alloggiato nella plancia. Entrambi sono contrassegnati con **SRS AIRBAG**.
- Due airbag laterali. Uno per il conducente e uno per il passeggero anteriore. Gli airbag sono alloggiati nel bordo esterno degli schienali. Entrambi sono contrassegnati con **SIDE AIRBAG**.
- Due airbag laterali a tendina, uno su ciascun lato del veicolo. Gli airbag sono alloggiati nel rivestimento del padiglione, sopra i finestrini. I montanti anteriori e posteriori sono contrassegnati con **SIDE CURTAIN AIRBAG**.
- Una centralina elettronica che, quando la modalità di alimentazione è su ACCENSIONE, monitora costantemente le informazioni sui vari sensori d'urto, sensori dei sedili e delle fibbie, sugli attivatori degli airbag, sui tensionatori delle cinture di sicurezza e altre informazioni sul veicolo. Durante una collisione, l'unità può registrare tali informazioni.
- Pretensionatori automatici delle cinture di sicurezza per i sedili anteriori e posteriori.
- Sensori d'urto in grado di rilevare un impatto anteriore o laterale di moderata o grave entità.
- Una spia sulla plancia che avverte il conducente che l'airbag anteriore lato passeggero anteriore è disattivato.
- Una spia sul quadro strumenti che avverte il conducente di un possibile guasto al sistema airbag o ai tensionatori delle cinture di sicurezza.
- Sensore di sicurezza

■ Informazioni importanti sugli airbag

Gli airbag possono costituire un grave pericolo. Per eseguire la loro funzione, gli airbag devono gonfiarsi con una forza notevole. Pertanto, sebbene contribuiscano in molti casi a salvare la vita, gli airbag possono causare ustioni, ecchimosi e altre lesioni minori, ma talvolta anche letali se gli occupanti non sono seduti correttamente con la cintura allacciata.

Cosa fare: Indossare sempre la cintura di sicurezza in modo corretto, sedersi con la schiena dritta e il più lontano possibile dal volante ma comunque in modo da mantenere il completo controllo del veicolo. Il passeggero anteriore deve spostare il proprio sedile il più lontano possibile dal cruscotto.

È opportuno tenere presente che nessun sistema di sicurezza può garantire la protezione totale da lesioni o morte in caso di incidenti gravi, anche se si indossano correttamente le cinture di sicurezza e gli airbag si attivano.

Non collocare oggetti pesanti o appuntiti tra sé e l'airbag anteriore. Tenere sulle ginocchia oggetti pesanti o appuntiti oppure guidare con una pipa o un altro oggetto appuntito in bocca può causare lesioni in caso di gonfiaggio dell'airbag anteriore.

Non fissare o posizionare oggetti sui coperchi degli airbag anteriori. La presenza di oggetti sui coperchi contrassegnati con **SRS AIRBAG** potrebbe compromettere il corretto funzionamento degli airbag o essere spostati all'interno del veicolo e colpire gli altri passeggeri in caso di gonfiaggio degli airbag.

▣ Informazioni importanti sugli airbag

Non tentare di disattivare gli airbag. Gli airbag insieme alle cinture di sicurezza offrono il massimo livello di protezione.

Durante la guida, tenere le mani sul volante in modo che mani e braccia non si trovino sulla traiettoria dell'airbag anteriore. Non poggiare le braccia sul coperchio dell'airbag.

Tipi di airbag

Il veicolo è dotato di tre tipi di airbag:

- **Airbag anteriori:** airbag davanti ai sedili lato guida e passeggero anteriore.
- **Airbag laterali:** airbag posizionati negli schienali dei sedili lato guida e passeggero anteriore.
- **Airbag laterali a tendina:** airbag sopra i finestrini.

Ciascun tipo viene descritto nelle pagine seguenti.

Airbag anteriori (SRS)

Gli airbag anteriori SRS si gonfiano in caso di collisione di moderata o grave entità per aiutare a proteggere la testa e il torace del conducente e/o del passeggero anteriore.

SRS (sistema di sicurezza supplementare) indica che gli airbag sono progettati per integrare la funzione delle cinture di sicurezza e non le sostituiscono. Le cinture di sicurezza rappresentano il sistema di sicurezza principale per gli occupanti.

Ubicazione

L'airbag anteriore del guidatore è alloggiato al centro del volante, mentre l'airbag del passeggero anteriore è alloggiato nel cruscotto. Entrambi sono contrassegnati con **SRS AIRBAG**.

Tipi di airbag

Gli airbag possono gonfiarsi in qualsiasi momento quando la modalità di alimentazione si trova su ACCENSIONE.

Dopo il gonfiaggio di un airbag in caso di incidente, può essere prodotta una piccola quantità di fumo. Ciò è dovuto al processo di combustione del materiale del dispositivo di gonfiaggio e non è nocivo. Tuttavia, può causare disturbi temporanei negli individui affetti da problemi respiratori. In tal caso, uscire dal veicolo non appena è sicuro farlo.

■ Funzionamento

Gli airbag anteriori sono progettati per gonfiarsi in caso di collisioni frontali di moderata o grave entità. Quando il veicolo decelera improvvisamente, i sensori inviano le informazioni alla centralina di comando che impartisce il comando per gonfiare uno o entrambi gli airbag anteriori.

Una collisione frontale può essere uno scontro centrato o eccentrico tra due veicoli, oppure uno scontro del veicolo contro un oggetto stazionario, come un muro di cemento.

■ Funzionamento degli airbag anteriori

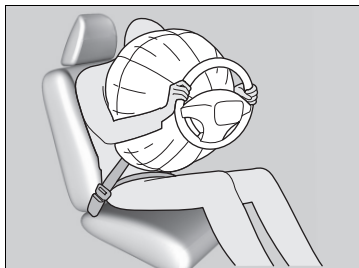

In caso di incidente la cintura di sicurezza trattiene il tronco, mentre l'airbag anteriore fornisce la protezione supplementare per la testa e il torace. Gli airbag anteriori si sgonfiano immediatamente, in modo da non interferire con la visibilità del guidatore e la capacità di sterzare o azionare gli altri comandi.

Il tempo totale richiesto per il gonfiaggio e lo sgonfiaggio è talmente breve che la maggior parte degli occupanti non si accorge che gli airbag si sono attivati fino al momento dello sgonfiaggio.

■ Casi in cui gli airbag anteriori non dovrebbero attivarsi

Scontri frontali di minore entità: Gli airbag anteriori sono progettati per integrare la funzione delle cinture di sicurezza e salvare la vita, non per evitare piccole abrasioni o fratture derivanti da scontri frontali di lieve o grave entità.

Impatti laterali: Gli airbag anteriori possono offrire protezione quando una decelerazione improvvisa proietta il conducente o il passeggero anteriore verso la parte anteriore del veicolo. Gli airbag laterali e gli airbag laterali a tendina sono progettati specificatamente per ridurre la gravità delle lesioni che possono verificarsi in caso di impatti laterali di moderata o grave entità, tali da spingere il conducente o il passeggero verso il lato del veicolo.

Impatti posteriori: I poggiatesta e le cinture di sicurezza sono i dispositivi di sicurezza più efficaci in caso di impatto posteriore. Gli airbag anteriori non possono fornire una protezione efficiente in quanto non sono concepiti per attivarsi in questi tipi di collisioni.

Ribaltamenti: Le cinture di sicurezza e gli airbag laterali a tendina offrono il massimo livello di sicurezza in caso di ribaltamento. Gli airbag anteriori non sono progettati per attivarsi in caso di ribaltamento, quindi non offrono una protezione efficiente.

■ Attivazione degli airbag anteriori con danni minimi o nessun danno visibile

Poiché il sistema airbag rileva una decelerazione improvvisa, un impatto violento sul telaio del veicolo o sulla sospensione potrebbe causare l'attivazione di uno o più airbag. Ciò potrebbe verificarsi, ad esempio, quando si urta contro il bordo del marciapiede, il bordo di una fossa o un altro oggetto fisso basso che causa una decelerazione improvvisa nel telaio del veicolo.

Poiché l'impatto avviene al di sotto del veicolo, i danni potrebbero non essere evidenti.

■ Mancata attivazione degli airbag anteriori, anche in caso di danni esterni apparentemente gravi

Poiché le zone deformabili della carrozzeria assorbono l'energia prodotta durante un impatto, l'entità dei danni visibili non sempre indica un funzionamento corretto dell'airbag. Infatti alcune collisioni possono causare gravi danni senza che gli airbag si attivino, questo perché gli airbag non erano necessari oppure perché non avrebbero comunque fornito la protezione necessaria.

■ Sistema di disattivazione dell'airbag passeggero anteriore

Se è indispensabile montare un seggiolino di sicurezza per bambini rivolto all'indietro nel sedile del passeggero anteriore, disattivare manualmente il sistema airbag passeggero anteriore mediante la chiave incorporata.

■ Interruttore ON/OFF airbag passeggero anteriore

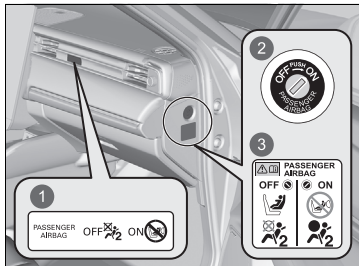

- 1 Spia **ON/OFF** airbag passeggero anteriore
- 2 Interruttore **ON/OFF**
- 3 Etichetta di avvertenza sistema

Quando l'interruttore **ON/OFF** airbag passeggero anteriore è posizionato su:

OFF: L'airbag passeggero anteriore è disattivato. L'airbag passeggero anteriore non si gonfia durante uno scontro frontale che attiva il gonfiaggio dell'airbag anteriore lato guida.

La spia di disattivazione dell'airbag passeggero anteriore rimane accesa come promemoria.

ON: L'airbag passeggero anteriore è attivato. La spia di attivazione dell'airbag passeggero anteriore si accende e rimane accesa per circa 60 secondi.

▶▶ Sistema di disattivazione dell'airbag passeggero anteriore

⚠ATTENZIONE

Il sistema airbag passeggero anteriore deve essere disattivato qualora non sia possibile evitare di collocare un seggiolino di sicurezza per bambini rivolto all'indietro nel sedile passeggero anteriore.

Se si gonfia, l'airbag passeggero anteriore può colpire il seggiolino di sicurezza per bambini rivolto all'indietro con una forza sufficiente da causare la morte del bambino o lesioni estremamente gravi.

⚠ATTENZIONE

Attivare il sistema airbag passeggero anteriore se non viene utilizzato il seggiolino di sicurezza per bambini rivolto all'indietro sul sedile passeggero anteriore.

La disattivazione del sistema airbag passeggero anteriore può causare lesioni gravi o morte in caso di incidente.

■ Per disattivare il sistema airbag passeggero anteriore



1 Interruttore **ON/OFF** airbag passeggero anteriore

1. Inserire il freno di stazionamento e impostare la modalità di alimentazione su VEICOLO SPENTO.
2. Aprire la portiera anteriore lato passeggero.
3. Inserire la chiave incorporata nell'interruttore **ON/OFF** dell'airbag passeggero anteriore.
 - ▶ L'interruttore si trova sul pannello laterale del quadro strumenti lato passeggero anteriore.
4. Portare la chiave incorporata su **OFF** quindi rimuoverla dall'interruttore.

■ Spia di disattivazione dell'airbag passeggero anteriore

Quando il sistema airbag passeggero anteriore viene attivato, la spia si spegne poco dopo aver impostato la modalità di alimentazione su ACCENSIONE.

Quando il sistema airbag passeggero anteriore viene disattivato, la spia rimane accesa, o si spegne temporaneamente per poi riaccendersi.

■ Etichetta sistema di disattivazione dell'airbag passeggero anteriore

L'etichetta si trova sul pannello laterale del quadro strumenti lato passeggero anteriore.



- 1 Neonato nel seggiolino di sicurezza per bambini rivolto all'indietro: Può essere posizionato sul sedile anteriore, se indispensabile
- 2 Non può essere posizionato sul sedile anteriore
- 3 L'airbag passeggero anteriore è: Attivo
- 4 Non attivo

►► Per disattivare il sistema airbag passeggero anteriore

AVVISO

- Utilizzare la chiave incorporata del veicolo per ruotare l'interruttore **ON/OFF** dell'airbag passeggero anteriore. Se si usa una chiave diversa, l'interruttore potrebbe venire danneggiato o il sistema airbag passeggero anteriore potrebbe non funzionare correttamente.
- Non chiudere la portiera o applicare un carico eccessivo sulla chiave incorporata mentre è inserita nell'interruttore **ON/OFF** dell'airbag passeggero anteriore. Ciò potrebbe causare danni all'interruttore o alla chiave.

Si consiglia vivamente di non montare il seggiolino di sicurezza per bambini rivolto all'indietro sul sedile del passeggero anteriore.

► Protezione dei neonati P. 77

È responsabilità del proprietario impostare il sistema airbag passeggero anteriore su **OFF** quando si colloca un seggiolino di sicurezza per bambini rivolto all'indietro sul sedile passeggero anteriore.

Quando sul sedile passeggero anteriore non è presente un seggiolino di sicurezza per bambini rivolto all'indietro, riattivare il sistema.

Airbag laterali

Gli airbag laterali contribuiscono a proteggere il tronco e la parte pelvica del conducente o del passeggero anteriore durante un impatto laterale di moderata o grave entità.

■ Ubicazione

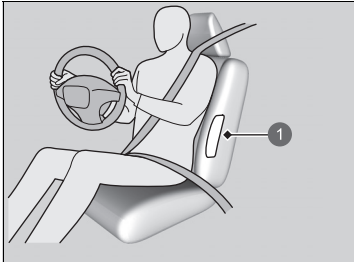

1 Ubicazione airbag laterale

Gli airbag laterali sono alloggiati nel bordo esterno degli schienali del conducente e del passeggero.

Entrambi sono contrassegnati con **SIDE AIRBAG**.

⚠ Airbag laterali

Non montare accessori sugli airbag laterali o accanto ad essi. Questi possono interferire con il corretto funzionamento degli airbag o ferire qualcuno se l'airbag si gonfia.

■ Funzionamento

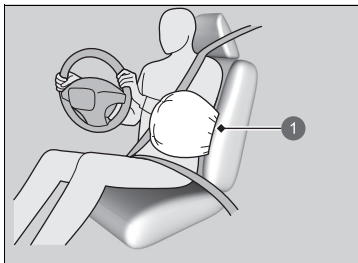

1 Airbag laterale attivato

■ Attivazione di un airbag laterale con danni minimi o nessun danno visibile

Poiché il sistema airbag rileva una decelerazione improvvisa, un impatto violento sul lato del telaio può provocare l'attivazione di un airbag laterale. In questi casi, i danni derivati dall'impatto potrebbero essere minimi o nulli, anche se i sensori d'urto laterale hanno rilevato un impatto di entità tale da attivare l'airbag.

■ Mancata attivazione di un airbag laterale, anche in caso di danni esterni apparentemente gravi

È possibile che un airbag laterale non si gonfi durante un impatto che provoca danni apparentemente gravi. Ciò può accadere quando il punto d'impatto si trova verso la parte più anteriore o posteriore del veicolo oppure quando le zone deformabili della carrozzeria assorbono la maggior parte dell'energia dello scontro. In entrambi i casi, l'airbag laterale non sarebbe necessario e comunque non fornirebbe la protezione necessaria.

✎ Airbag laterali

Non coprire o sostituire i rivestimenti degli schienali dei sedili anteriori senza aver prima consultato la concessionaria. La copertura o la sostituzione non adeguata dei rivestimenti degli schienali dei sedili anteriori può impedire il corretto gonfiaggio degli airbag laterali in caso di impatto laterale.

Non consentire al passeggero anteriore di appoggiarsi lateralmente con la testa nella traiettoria di gonfiaggio dell'airbag laterale. Durante il gonfiaggio, l'airbag laterale può colpire con forza e ferire gravemente il passeggero.

Airbag laterali a tendina

Gli airbag laterali a tendina aiutano a proteggere la testa del conducente e dei passeggeri che occupano i sedili esterni durante gli impatti laterali di moderata o grave entità.

Ubicazione

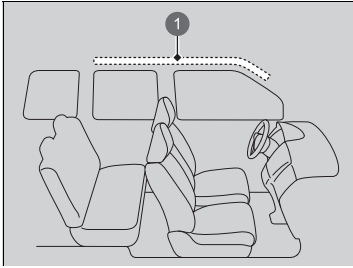

- 1 Ubicazione airbag laterale a tendina

Gli airbag laterali a tendina si trovano nella plafoniera sopra i finestrini su entrambi i lati del veicolo.

▣ Airbag laterali a tendina

Gli airbag laterali a tendina offrono la massima efficienza quando l'occupante è seduto con la schiena dritta e bene appoggiata al sedile e la cintura allacciata.

Non fissare oggetti ai finestrini o ai montanti del tetto che potrebbero interferire con il corretto funzionamento degli airbag laterali a tendina.

Non appendere una giacca o oggetti pesanti sul gancio per abiti. Ciò può causare lesioni in caso di gonfiaggio dell'airbag laterale a tendina.

■ Funzionamento

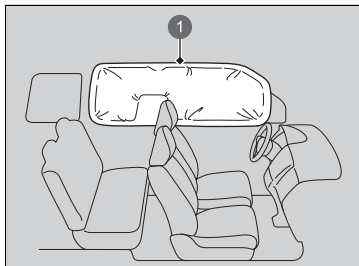

L'airbag laterale a tendina è progettato per attivarsi in caso di impatto laterale di moderata o grave entità.

① Airbag laterale a tendina attivato

■ Attivazione degli airbag laterali a tendina in caso di collisione frontale

Uno o entrambi gli airbag laterali a tendina possono gonfiarsi anche in caso di collisione frontale eccentrica di moderata o grave entità.

Spie del sistema airbag

In caso di guasto al sistema airbag, la spia SRS si accende e sull'interfaccia informazioni conducente viene visualizzato un messaggio.

■ Spia del sistema di sicurezza supplementare (SRS)

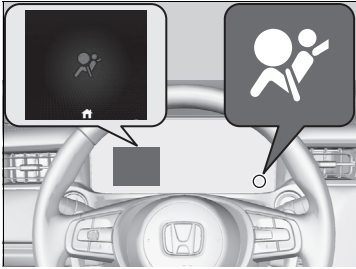

■ Quando la modalità di alimentazione è su ACCENSIONE

La spia si accende per alcuni secondi, quindi si spegne. Ciò indica che il sistema funziona correttamente.

Se la spia si accende in qualsiasi altro momento oppure non si accende affatto, rivolgersi alla concessionaria per fare controllare il sistema non appena possibile. In caso contrario gli airbag e i tensionatori delle cinture di sicurezza potrebbero non funzionare correttamente quando è necessario.

▣ Spia del sistema di sicurezza supplementare (SRS)

⚠ ATTENZIONE

Se la spia SRS viene ignorata, si rischiano gravi lesioni o la morte se i sistemi airbag o i tensionatori non dovessero funzionare correttamente.

Se la spia SRS si accende a indicare la presenza di un possibile guasto, fare controllare il veicolo dalla concessionaria non appena possibile.

⚠ ATTENZIONE

Se la spia SRS si accende, rimuovere immediatamente il seggiolino di sicurezza per bambini rivolto all'indietro dal sedile passeggero anteriore. Anche se l'airbag passeggero anteriore è stato disattivato, non ignorare la spia SRS.

Potrebbe essere presente un guasto nel sistema SRS che potrebbe causare l'attivazione dell'airbag passeggero anteriore, con conseguenti lesioni gravi o morte.

■ Spia di disattivazione dell'airbag passeggero anteriore



■ Quando la spia di disattivazione dell'airbag passeggero si accende

La spia rimane accesa se il sistema airbag passeggero anteriore è disattivato.

Quando sul sedile passeggero anteriore non è presente un seggiolino di sicurezza per bambini rivolto all'indietro, riattivare manualmente il sistema. La spia deve spegnersi.

Manutenzione dell'airbag

Non è necessario, ed è sconsigliato, eseguire autonomamente interventi di manutenzione o sostituzione di qualsiasi componente del sistema airbag. Tuttavia, è opportuno fare controllare il veicolo dalla concessionaria nei seguenti casi:

■ Dopo l'attivazione degli airbag

Se un airbag si è gonfiato, la centralina di comando e gli altri componenti associati al sistema devono essere sostituiti. Analogamente, è necessario sostituire un tensionatore automatico della cintura di sicurezza che si è attivato.

■ In caso di collisione di moderata o grave entità

Anche se gli airbag non si sono gonfiati, fare controllare i seguenti componenti dalla concessionaria: i tensionatori delle cinture di sicurezza per i sedili anteriori e posteriori esterni nonché tutte le cinture di sicurezza indossate al momento della collisione.

⚠ Manutenzione dell'airbag

È vietato rimuovere i componenti dell'airbag dal veicolo.

In caso di guasto o blocco o in seguito al gonfiaggio dell'airbag e/o all'attivazione dei pretensionatori delle cinture di sicurezza, rivolgersi a un tecnico qualificato per la manutenzione.

Si sconsiglia di utilizzare componenti di sistemi airbag recuperati, inclusi l'airbag, i tensionatori, i sensori e la centralina di comando.

Protezione dei bambini

Ogni anno molti bambini rimangono feriti o perdono la vita a causa di incidenti stradali, perché non utilizzano un seggiolino di sicurezza, o non lo utilizzano correttamente. Gli incidenti stradali infatti sono la causa principale di morte per i bambini fino ai 12 anni di età.

Per ridurre il numero di bambini che perdono la vita o rimangono feriti, i neonati e i bambini devono essere fissati correttamente quando si trovano nel veicolo.

Protezione dei bambini

Aletta parasole passeggero anteriore

ATTENZIONE



NON utilizzare mai un seggiolino di sicurezza per bambini rivolto all'indietro su un sedile protetto da un AIRBAG ATTIVO sul lato anteriore, poiché potrebbe provocare LESIONI GRAVI o LETALI al bambino.

ATTENZIONE

Il mancato uso o l'uso improprio del seggiolino di sicurezza per bambini può causare gravi lesioni o la morte dei bambini coinvolti in un incidente.

Se il bambino è troppo piccolo per indossare una cintura di sicurezza, utilizzare un seggiolino di sicurezza idoneo. Per i bambini più grandi, utilizzare la cintura di sicurezza e, se necessario, un cuscino di rialzo per bambini.

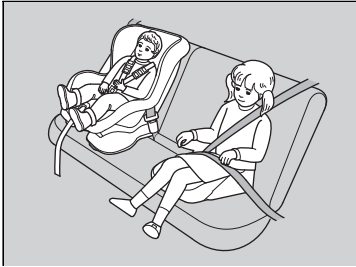

I bambini devono essere seduti correttamente sui sedili posteriori. Questo perché:

- L'attivazione di un airbag anteriore o laterale può causare lesioni o la morte di un bambino seduto sul sedile anteriore.
- Un bambino seduto sul sedile anteriore può interferire con la capacità del conducente di controllare il veicolo in modo sicuro.
- Le statistiche dimostrano che la sicurezza dei bambini di ogni età, peso e altezza aumenta se sono seduti sul sedile posteriore con la cintura allacciata.

► Protezione dei bambini

In molti paesi la legislazione prevede che tutti i bambini fino ai 12 anni, e la cui altezza non supera i 150 cm, siano fissati correttamente nel sedile posteriore.

In molti paesi è obbligatorio utilizzare un seggiolino di sicurezza per bambini adeguato e omologato per il trasporto dei bambini sul sedile del passeggero. Verificare le normative locali interessate.

Si consiglia di utilizzare seggiolini di sicurezza per bambini conformi alle specifiche riportate nella normativa UN n. 44 o n. 129, o alle normative dei paesi in cui si guida.

► **Scelta del seggiolino di sicurezza per bambini** P. 80

- Non tenere mai un bambino sulle ginocchia perché non è possibile proteggerlo in caso di collisione.
- Il passeggero non deve mai passare la propria cintura sul bambino. In caso di incidente, la cintura potrebbe esercitare troppa pressione sul bambino e provocare lesioni gravi o addirittura letali.
- Non utilizzare la stessa cintura per due bambini. Entrambi i bambini possono subire gravi lesioni in caso di incidente.
- I bambini troppo piccoli per indossare la cintura di sicurezza devono essere bloccati adeguatamente in un seggiolino di sicurezza per bambini montato correttamente sul veicolo utilizzando la cintura di sicurezza o il sistema di ancoraggio per bambini.
- Non permettere ai bambini di utilizzare i comandi per aprire le portiere, i finestrini o per regolare i sedili.
- Non lasciare i bambini all'interno del veicolo senza la supervisione di un adulto, soprattutto quando fa caldo perché la temperatura dell'abitacolo può aumentare a tal punto da causare la morte. Inoltre i bambini lasciati soli possono attivare i comandi del veicolo e metterlo accidentalmente in moto.

►► Protezione dei bambini

ATTENZIONE: Utilizzare il pulsante di blocco alzacristalli elettrici per impedire ai bambini di aprire i finestrini. In questo modo si impedisce ai bambini di giocare con i finestrini, cosa che potrebbe esporli a pericoli o distrarre il conducente.

► **Apertura/chiusura degli alzacristalli elettrici** P. 188

ATTENZIONE: Quando si lascia il veicolo incustodito o con altri occupanti, accertarsi sempre di estrarre e portare con sé la chiave di accensione.

Sull'aletta parasole del passeggero è presente un'etichetta di avvertenza che ricorda i pericoli derivanti dall'airbag anteriore lato passeggero per la sicurezza dei bambini. Leggere e seguire le istruzioni riportate su questa etichetta.

► **Etichette di sicurezza** P. 101

Sicurezza di neonati e bambini piccoli

■ Protezione dei neonati

Per il trasporto dei neonati è necessario utilizzare un seggiolino di sicurezza per bambini rivolto all'indietro, fino a quando non raggiungono il limite di peso o di altezza stabilito dal produttore.



■ Posizionamento di un seggiolino di sicurezza per bambini rivolto all'indietro

I seggiolini di sicurezza per bambini devono essere posizionati e fissati sul sedile posteriore.

- Si consiglia vivamente di montare il seggiolino di sicurezza per bambini direttamente dietro il sedile del passeggero anteriore, spostare il sedile il più possibile in avanti, secondo necessità, e lasciarlo vuoto.
- Accertarsi che non vi siano punti di contatto tra il seggiolino di sicurezza per bambini e il sedile di fronte ad esso.
In caso contrario, si può utilizzare un seggiolino di sicurezza per bambini rivolto all'indietro di dimensioni minori.

☒ Protezione dei neonati

⚠ ATTENZIONE

Il posizionamento del seggiolino di sicurezza per bambini rivolto all'indietro sul sedile anteriore può causare gravi lesioni o la morte del bambino in caso di gonfiaggio dell'airbag passeggero anteriore.

Posizionare sempre il seggiolino di sicurezza per bambini rivolto all'indietro sul sedile posteriore, non su quello anteriore.

Se installato correttamente, il seggiolino di sicurezza per bambini rivolto all'indietro può impedire al conducente o al passeggero anteriore di spostare il sedile completamente indietro o di bloccare lo schienale nella posizione desiderata.

► Protezione dei neonati

Molti esperti raccomandano di utilizzare il seggiolino di sicurezza rivolto all'indietro per bambini fino a due anni, se l'altezza e il peso del bambino lo consentono.

Non posizionare mai i seggiolini di sicurezza per bambini rivolti all'indietro nel senso di marcia.

Fare sempre riferimento alle istruzioni del produttore del seggiolino prima dell'installazione.

Se l'airbag anteriore lato passeggero si gonfia, può colpire con estrema forza il seggiolino di sicurezza per bambini rivolto all'indietro, spostandolo o smontandolo e ferendo gravemente il bambino.

Se non si può evitare di montare un seggiolino di sicurezza per bambini rivolto all'indietro nel sedile passeggero anteriore, disattivare manualmente il sistema airbag passeggero anteriore.

► **Sistema di disattivazione dell'airbag passeggero anteriore** P. 64

■ Protezione dei bambini più piccoli

Se il peso e l'altezza non rientrano nella fascia del seggiolino di sicurezza per bambini rivolto all'indietro, il bambino potrà viaggiare in un seggiolino di sicurezza rivolto in avanti fissato saldamente, fino a quando il peso e l'altezza rientrano nella fascia prevista per questo tipo di seggiolino.

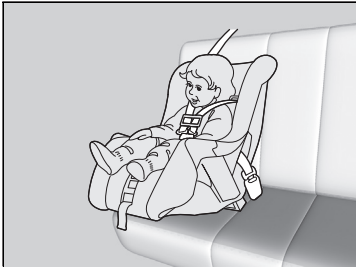

■ Posizionamento del seggiolino di sicurezza per bambini rivolto in avanti

Si consiglia vivamente di posizionare un seggiolino di sicurezza per bambini rivolto in avanti sul sedile posteriore.

Il posizionamento del seggiolino di sicurezza per bambini rivolto in avanti sul sedile anteriore può essere pericoloso. Il sedile posteriore è il posto più sicuro per un bambino.

► Protezione dei bambini più piccoli

⚠ ATTENZIONE

Il posizionamento del seggiolino di sicurezza per bambini rivolto in avanti sul sedile anteriore può causare gravi lesioni o la morte del bambino in caso di gonfiaggio dell'airbag anteriore.

Se non si può evitare di posizionare il seggiolino di sicurezza per bambini rivolto in avanti sul sedile anteriore, spostare il sedile il più indietro possibile e allacciare la cintura del bambino.

Informarsi sulle leggi e sulle normative relative all'uso di seggiolini di sicurezza per bambini in vigore nel paese in cui si guida e seguire le istruzioni del produttore.

■ Scelta del seggiolino di sicurezza per bambini

Alcuni seggiolini di sicurezza per bambini sono compatibili con gli ancoraggi inferiori. Alcuni sono dotati di un dispositivo di accoppiamento rigido, mentre altri dispongono di un dispositivo di accoppiamento flessibile. Entrambi sono semplici da utilizzare. È possibile montare alcuni seggiolini di sicurezza per bambini di design precedente utilizzando la cintura di sicurezza. Indipendentemente dal tipo scelto, attenersi alle istruzioni d'uso e di manutenzione del produttore del seggiolino incluse le date di scadenza consigliate e alle istruzioni riportate nel presente manuale. Il montaggio corretto è fondamentale per ottimizzare la sicurezza del bambino.

Il tipo flessibile potrebbe non essere disponibile in tutti i paesi.

Nei sedili e nei veicoli non dotati di ancoraggi inferiori, per maggiore sicurezza montare il seggiolino di sicurezza per bambini utilizzando la cintura di sicurezza e un dispositivo di fissaggio superiore. Ciò è necessario poiché, quando non viene utilizzato il sistema di ancoraggio inferiore, tutti i seggiolini di sicurezza per bambini devono essere fissati con la cintura di sicurezza. Inoltre, il produttore del seggiolino di sicurezza per bambini potrebbe consigliare di utilizzare la cintura di sicurezza per fissare un seggiolino ISOFIX una volta che il bambino raggiunge un determinato peso. Leggere il manuale utente del seggiolino di sicurezza per bambini per le corrette istruzioni di montaggio.

■ Fattori importanti da considerare quando si seleziona un seggiolino di sicurezza per bambini

Assicurarsi che il seggiolino di sicurezza per bambini sia conforme ai seguenti tre requisiti:

- Il seggiolino deve essere del tipo e delle dimensioni corrette per il bambino.
- Il seggiolino deve essere del tipo corretto per il sedile su cui verrà posizionato.
- Il seggiolino di sicurezza per bambini deve essere conforme agli standard sulla sicurezza. Si consiglia di utilizzare seggiolini di sicurezza per bambini conformi alle specifiche riportate nella normativa UN n. 44 o n. 129, o alle normative dei paesi in cui si guida. Ricercare il marchio di omologazione sul seggiolino e la dichiarazione di conformità del produttore sulla confezione.

►► Scelta del seggiolino di sicurezza per bambini

Il montaggio di un seggiolino di sicurezza per bambini compatibile con ancoraggi inferiori è semplice.

I seggiolini di sicurezza per bambini compatibili con ancoraggi inferiori sono stati sviluppati per semplificare il processo di montaggio e ridurre la possibilità di lesioni causati da un fissaggio non corretto.

■ Standard dei seggiolini di sicurezza per bambini

Se un seggiolino di sicurezza per bambini (di tipo i-Size/ISOFIX o uno fissato con la cintura di sicurezza) è conforme alle disposizioni contenute nella normativa UN, sarà presente un'etichetta di omologazione, come mostrato nella tabella accanto. Prima di acquistare o utilizzare un seggiolino di sicurezza per bambini, controllare l'etichetta di omologazione e accertarsi che sia compatibile con il veicolo e il bambino e che sia conforme alla normativa UN attinente.

► Scelta del seggiolino di sicurezza per bambini

Esempio di etichetta di approvazione normativa UN n. 44

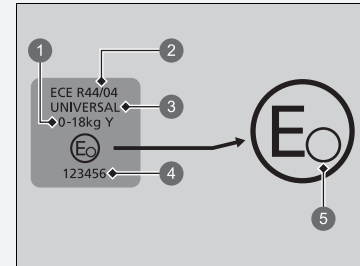

- 1 "Gruppo di peso"
- 2 Numero normativa
- 3 Categoria
- 4 Numero di omologazione
- 5 Codice paese

►► Scelta del seggiolino di sicurezza per bambini

Esempio di etichetta di approvazione normativa UN n. 129

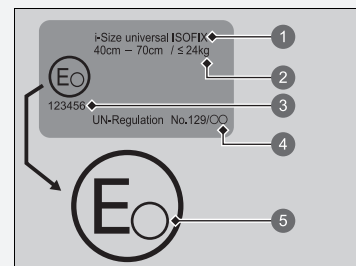

- 1 Categoria
- 2 Indicazione di peso e dimensioni
- 3 Numero di omologazione
- 4 Numero normativa
- 5 Codice paese

■ Posizioni per l'installazione dei seggiolini di sicurezza per bambini

Versione con guida a sinistra

Airbag passeggero attivato

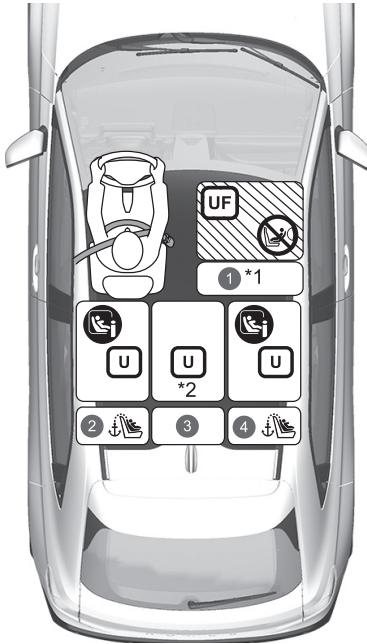

Airbag passeggero disattivato

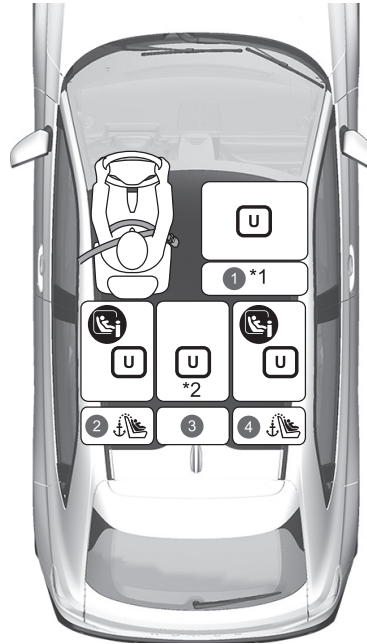

	Adatto per i sistemi di ritenuta universali installati con le cinture di sicurezza del veicolo.
	Adatto per i sistemi di ritenuta universali rivolti in avanti e installati con le cinture di sicurezza del veicolo.
	Adatto per i seggiolini di sicurezza per bambini i-Size e ISOFIX.
	Adatto esclusivamente per i sistemi di ritenuta solo rivolto in avanti.
	Non utilizzare mai un seggiolino di sicurezza per bambini rivolto all'indietro.
	Posizione del sedile dotato di ancoraggi superiori.

- *1: Regolare il dispositivo di scorrimento del sedile nella posizione più arretrata e lo schienale nella posizione di blocco più avanzata.
- *2: Il fissaggio di un seggiolino di sicurezza per bambini sul sedile posteriore centrale può rendere inutilizzabile la cintura di sicurezza laterale.
 - Se il seggiolino di sicurezza per bambini interferisce con il poggiatesta e non può essere installato in modo stabile, sollevare il poggiatesta nella posizione più alta possibile. Se questa interferenza è inevitabile anche dopo il sollevamento, rimuovere il poggiatesta. Si noti che il poggiatesta rimosso deve essere riposto nel bagagliaio in modo che non venga catapultato all'interno dell'abitacolo in caso di frenata brusca o incidente. Inoltre, se si rimuove il seggiolino di sicurezza per bambini, fissare il poggiatesta al sedile originale e accertarsi che sia bloccato. Tuttavia, se si utilizza solo il cuscino di rialzo, non rimuovere il poggiatesta.
 - I seggiolini di sicurezza per bambini con montanti di supporto possono essere installati nei sedili in cui non possono essere installati i seggiolini i-Size.

Versione con guida a destra

Airbag passeggero attivato

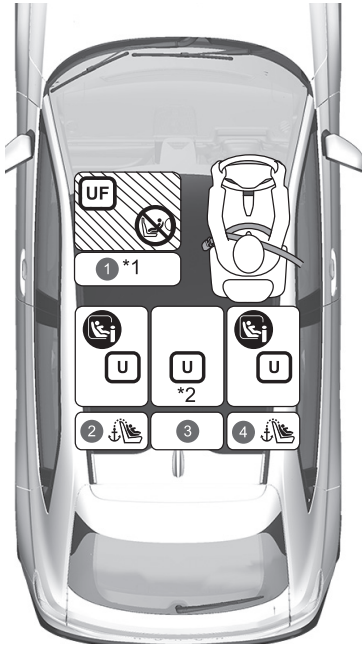

Airbag passeggero disattivato

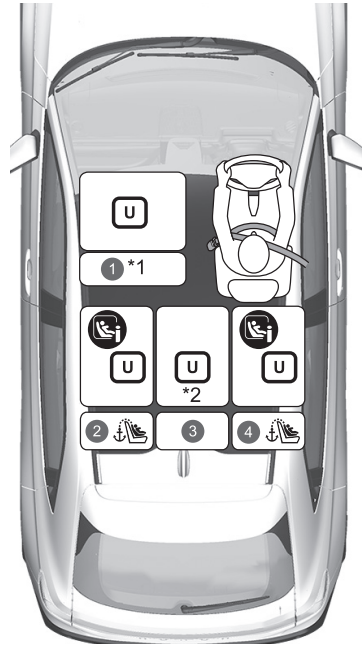

	Adatto per i sistemi di ritenuta universali installati con le cinture di sicurezza del veicolo.
	Adatto per i sistemi di ritenuta universali rivolti in avanti e installati con le cinture di sicurezza del veicolo.
	Adatto per i seggiolini di sicurezza per bambini i-Size e ISOFIX.
	Adatto esclusivamente per i sistemi di ritenuta solo rivolto in avanti.
	Non utilizzare mai un seggiolino di sicurezza per bambini rivolto all'indietro.
	Posizione del sedile dotato di ancoraggi superiori.

- *1: Regolare il dispositivo di scorrimento del sedile nella posizione più arretrata e lo schienale nella posizione di blocco più avanzata.
- *2: Il fissaggio di un seggiolino di sicurezza per bambini sul sedile posteriore centrale può rendere inutilizzabile la cintura di sicurezza laterale.
 - Se il seggiolino di sicurezza per bambini interferisce con il poggiatesta e non può essere installato in modo stabile, sollevare il poggiatesta nella posizione più alta possibile. Se questa interferenza è inevitabile anche dopo il sollevamento, rimuovere il poggiatesta. Si noti che il poggiatesta rimosso deve essere riposto nel bagagliaio in modo che non venga catapultato all'interno dell'abitacolo in caso di frenata brusca o incidente. Inoltre, se si rimuove il seggiolino di sicurezza per bambini, fissare il poggiatesta al sedile originale e accertarsi che sia bloccato. Tuttavia, se si utilizza solo il cuscino di rialzo, non rimuovere il poggiatesta.
 - I seggiolini di sicurezza per bambini con montanti di supporto possono essere installati nei sedili in cui non possono essere installati i seggiolini i-Size.

Tutti i modelli

Informazioni dettagliate per l'installazione dei CRS

	Gruppi di dimensioni Peso Statura		Posizione del sedile e numero della posizione del sedile				
			①		②	③	④
			Passeggero anteriore*1		2a fila		
			Posizione interruttore ON/OFF dell'airbag passeggero anteriore		Sinistro	Centrale*2	Destro
ON*3	OFF						
Posizione sedile adatta per il fissaggio tramite cintura di sicurezza (si/no)	Gruppo 0	Fino a 10 kg	No	Si	Si	Si	Si
	Gruppo 0+	Fino a 13 kg					
	Gruppo I	9-18 kg	Si	Si	Si	Si	Si
	Gruppo II	15-25 kg					
	Gruppo III	22-36 kg					
Posizione sedile per i-Size (si/no)	≤ 150 cm		No	No	Si	No	Si
Posizione sedile adatta per CRS originali consigliati*4	Fare riferimento all'elenco dei CRS originali		Si	Si	Si	Si	Si
Posizione sedile adatta per il fissaggio laterale (L1/L2)	—		No	No	No	No	No
Fissaggio rivolto all'indietro più grande idoneo (R1/R2X/R2/R3)	Gruppo 0	Fino a 10 kg	No	No	R3	No	R3
	Gruppo 0+	Fino a 13 kg					
	Gruppo I	9-18 kg					
Fissaggio rivolto in avanti più grande idoneo (F2X/F2/F3)	Gruppo I	9-18 kg	No	No	F3	No	F3
Fissaggio cuscino di rialzo più grande idoneo (B2/B3)	≤ 150 cm		B3	B3	B3	B3	B3

► Posizioni per l'installazione dei seggiolini di sicurezza per bambini

Al momento dell'acquisto, controllare la classe di dimensioni ISOFIX o il fissaggio per assicurarsi che il seggiolino di sicurezza per bambini sia compatibile con il veicolo.

Fissaggio (CRF)	Descrizione
ISO/L1	Seggiolino per neonati rivolto lateralmente verso sinistra (culla portatile)
ISO/L2	Seggiolino per neonati rivolto lateralmente verso destra (culla portatile)
ISO/R1	Seggiolino per neonati rivolto all'indietro
ISO/R2X	Seggiolino di sicurezza per bambini rivolto all'indietro di dimensioni ridotte
ISO/R2	Seggiolino di sicurezza per bambini rivolto all'indietro di dimensioni ridotte
ISO/R3	Seggiolino di sicurezza per bambini rivolto all'indietro di dimensioni normali
ISO/F2X	Seggiolino di sicurezza per bambini rivolto in avanti di altezza ridotta
ISO/F2	Seggiolino di sicurezza per bambini rivolto in avanti di altezza ridotta
ISO/F3	Seggiolino di sicurezza per bambini rivolto in avanti di altezza normale
ISO/B2	Cuscino di rialzo rivolto in avanti con larghezza ridotta
ISO/B3	Cuscino di rialzo rivolto in avanti con larghezza normale

- *1: Regolare il dispositivo di scorrimento del sedile nella posizione più arretrata e lo schienale nella posizione di blocco più avanzata.
- *2: Il fissaggio di un seggiolino di sicurezza per bambini sul sedile posteriore centrale può rendere inutilizzabile la cintura di sicurezza laterale.
- *3: Quando l'airbag passeggero anteriore è attivo, è possibile installare esclusivamente un seggiolino di sicurezza per bambini rivolto verso il senso di marcia.
- *4: I seggiolini di sicurezza per bambini (CRS) indicati rispecchiano le raccomandazioni di Honda al momento della pubblicazione. Rivolgersi a una concessionaria autorizzata per conoscere i dettagli aggiornati in merito alle nostre raccomandazioni sui CRS. Potrebbero essere adatti anche altri CRS, rivolgersi ai produttori di seggiolini CRS per un elenco dei veicoli consigliati.
- Se il seggiolino di sicurezza per bambini interferisce con il poggiatesta e non può essere installato in modo stabile, sollevare il poggiatesta nella posizione più alta possibile. Se questa interferenza è inevitabile anche dopo il sollevamento, rimuovere il poggiatesta. Si noti che il poggiatesta rimosso deve essere riposto nel bagagliaio in modo che non venga catapultato all'interno dell'abitacolo in caso di frenata brusca o incidente. Inoltre, se si rimuove il seggiolino di sicurezza per bambini, fissare il poggiatesta al sedile originale e accertarsi che sia bloccato. Tuttavia, se si utilizza solo il cuscino di rialzo, non rimuovere il poggiatesta.
- I seggiolini di sicurezza per bambini con montanti di supporto possono essere installati nei sedili in cui non possono essere installati i seggiolini i-Size.

■ Elenco dei CRS originali per l'Europa

UN R129

Gamma di applicazione	Seggiolini di sicurezza per bambini	Categoria
da 40 cm a 83 cm fino a 13 kg (nascita - 15 mesi)	Honda Baby Safe	Fissaggio universale tramite cintura di sicurezza
	Honda Baby Safe ISOFIX	i-Size universal ISOFIX
da 76 cm a 105 cm da 9 kg a 22 kg (15 mesi - 4 anni)	Honda ISOFIX	i-Size Universal ISOFIX
da 100 cm a 150 cm da 15 kg a 36 kg (3,5 anni - 12 anni)	Honda KIDFIX	Cuscino rialzo per bambini i-Size

■ Montaggio di un seggiolino di sicurezza per bambini compatibile con ancoraggi inferiori

Il seggiolino di sicurezza per bambini compatibile con ancoraggi inferiori può essere montato su entrambi i sedili posteriori esterni. Il seggiolino viene fissato agli ancoraggi inferiori con i dispositivi di accoppiamento rigidi o flessibili (vedere le illustrazioni).

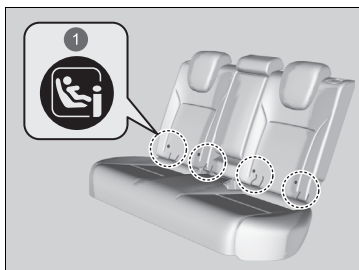

1 Contrassegni

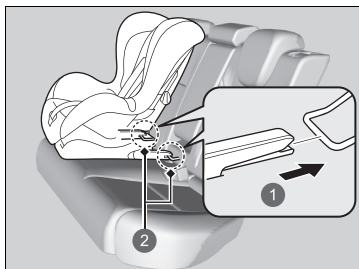

- 1 Tipo rigido
- 2 Ancoraggi inferiori

1. Individuare gli ancoraggi inferiori sotto i contrassegni.

2. Posizionare il seggiolino sul sedile del veicolo, quindi fissarlo agli ancoraggi inferiori come riportato nelle istruzioni fornite con il seggiolino stesso.

► Durante il montaggio del seggiolino di sicurezza per bambini, assicurarsi che gli ancoraggi inferiori non siano ostruiti dalla cintura di sicurezza o da qualsiasi altro oggetto.

► Montaggio di un seggiolino di sicurezza per bambini compatibile con ancoraggi inferiori

⚠ ATTENZIONE

Non fissare mai due seggiolini di sicurezza per bambini allo stesso ancoraggio. In caso di incidente, un ancoraggio potrebbe non essere sufficientemente robusto da sostenere gli attacchi di due seggiolini di sicurezza per bambini e potrebbe rompersi, con conseguenti lesioni gravi o letali.

Alcuni seggiolini di sicurezza per bambini sono dotati di scodellini guida opzionali che impediscono di danneggiare la superficie dei sedili. Attenersi alle istruzioni del produttore per l'uso degli scodellini guida e fissarli agli ancoraggi inferiori come mostrato in figura.

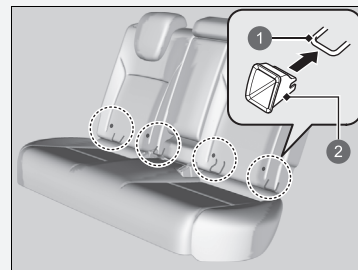

- 1 Ancoraggio inferiore
- 2 Scodellino guida

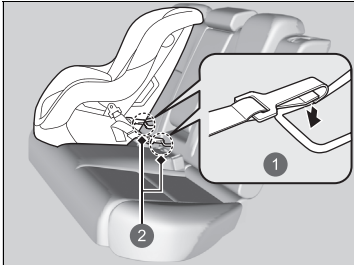

- 1 Tipo flessibile
- 2 Ancoraggi inferiori

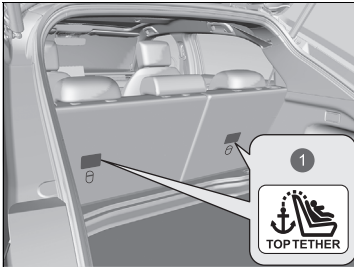

- 1 Simbolo di ancoraggio superiore

► Montaggio di un seggiolino di sicurezza per bambini compatibile con ancoraggi inferiori

ATTENZIONE: Per il fissaggio di un seggiolino di sicurezza per bambini, non utilizzare mai ganci sprovvisti del simbolo di ancoraggio superiore.

Rimontare il poggiatesta dopo aver rimosso il seggiolino di sicurezza per bambini.

Per garantire la sicurezza dei bambini, quando si utilizza il sistema di ancoraggio inferiore, assicurarsi che il seggiolino sia fissato saldamente al veicolo.

Un seggiolino di sicurezza non fissato correttamente non proteggerà adeguatamente il bambino in caso di incidente e potrebbe causare lesioni al bambino stesso o agli altri occupanti del veicolo.

Il tipo flessibile potrebbe non essere disponibile in tutti i paesi.

Tipo di ancoraggio superiore dritto

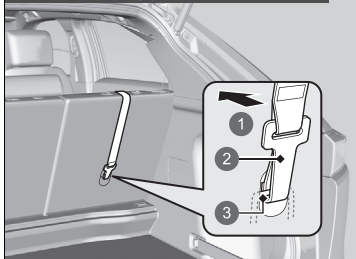

- 1 Parte anteriore del veicolo
- 2 Gancio per cinghia di ancoraggio
- 3 Ancoraggio

Altro tipo di ancoraggio superiore

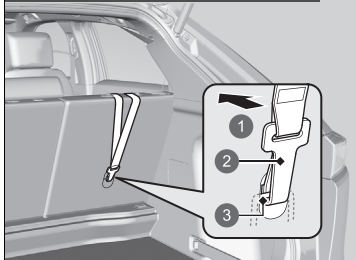

- 1 Parte anteriore del veicolo
- 2 Gancio per cinghia di ancoraggio
- 3 Ancoraggio

Seggiolino di sicurezza per bambini con cinghia di ancoraggio

3. Rimuovere il poggiatesta.
 - Rimuovere la copertura bagagliaio
 - **Copertura bagagliaio** P. 230
4. Far passare la cinghia di ancoraggio tra le staffe del poggiatesta. Accertarsi che la cinghia non sia attorcigliata.
5. Fissare il gancio per la cinghia sull'ancoraggio.
6. Stringere la cinghia di ancoraggio come indicato nelle istruzioni del produttore del seggiolino.
7. Assicurarsi che il seggiolino di sicurezza per bambini sia fissato saldamente facendolo oscillare in avanti e all'indietro e da un lato all'altro; il movimento deve essere minimo.
8. Rimontare il poggiatesta.
9. Accertarsi che qualsiasi cintura inutilizzata, raggiungibile dal bambino, sia allacciata.

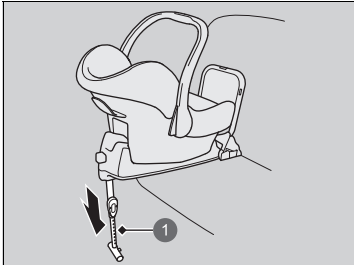

1 Montante di supporto

Seggiolino di sicurezza per bambini con montante di supporto

3. Estendere il montante di supporto fino a quando non tocca il pavimento come indicato nelle istruzioni del produttore.
 - Verificare che la sezione del pianale su cui il montante di supporto è appoggiato sia a livello. Se la sezione non è a livello, il montante di supporto non garantirà un sostegno adeguato.
 - Accertarsi che non vi siano punti di contatto tra il seggiolino di sicurezza per bambini e il sedile di fronte ad esso.

■ Montaggio di un seggiolino di sicurezza per bambini con la cintura di sicurezza a tre punti di ancoraggio

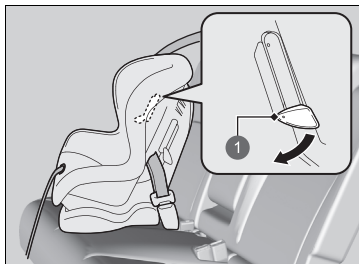

1 Linguetta

1. Posizionare il seggiolino di sicurezza per bambini sul sedile del veicolo.
2. Disporre la cintura di sicurezza attraverso il seggiolino di sicurezza per bambini come indicato nelle istruzioni del produttore, quindi inserire la piastrina di aggancio nella fibbia.
 - Inserire la piastrina di aggancio completamente finché non si avverte uno scatto.
3. Spingere la linguetta verso il basso. Disporre la parte superiore della cintura nella fessura sul lato del seggiolino.
4. Afferrare la parte superiore della cintura accanto alla fibbia e tirarla per eliminare l'eventuale gioco dalla parte addominale della cintura.
 - Durante questa operazione, appoggiarsi sul seggiolino e spingerlo nel sedile del veicolo.
5. Posizionare la cintura correttamente e spingere la linguetta verso l'alto. Accertarsi che la cintura non sia attorcigliata.
 - Mentre si spinge la linguetta verso l'alto, tirare la parte superiore della cintura per eliminare l'eventuale gioco.

▣ Montaggio di un seggiolino di sicurezza per bambini con la cintura di sicurezza a tre punti di ancoraggio

Un seggiolino di sicurezza non fissato correttamente non proteggerà adeguatamente il bambino in caso di incidente e potrebbe causare lesioni al bambino stesso o agli altri occupanti del veicolo.

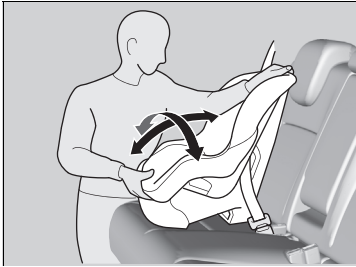

6. Assicurarsi che il seggiolino di sicurezza per bambini sia fissato saldamente facendolo oscillare in avanti e all'indietro e da un lato all'altro; il movimento deve essere minimo.
7. Accertarsi che qualsiasi cintura inutilizzata, raggiungibile dal bambino, sia allacciata.

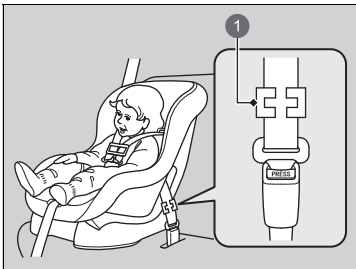

1 Fermaglio di blocco

Eccetto modelli europei

Se il seggiolino non è dotato di un meccanismo che fissa la cintura, montare un fermaglio di blocco sulla cintura di sicurezza.

Dopo aver eseguito le operazioni del punto 1 e 2, tirare verso l'alto la fascia diagonale della cintura e assicurarsi che la fascia addominale non presenti un gioco.

3. Afferrare saldamente la cintura accanto alla piastrina di aggancio. Comprimerne entrambe le parti della cintura insieme in modo che non scivolino attraverso la piastrina di aggancio. Sganciare la cintura di sicurezza.
4. Montare il fermaglio di blocco come mostrato nella figura. Posizionare il fermaglio quanto più vicino possibile alla piastrina di aggancio.
5. Inserire la piastrina di aggancio nella fibbia. Passare ai punti 6 e 7.

■ Aggiunta di una cinghia di ancoraggio

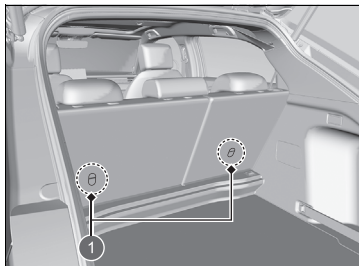

1 Punti di ancoraggio della cinghia

Dietro ogni sedile posteriore esterno è presente un punto di ancoraggio per l'apposita cinghia. I seggiolini di sicurezza per bambini muniti di cinghia di ancoraggio ma che possono essere installati con una cintura di sicurezza, devono essere assicurati con la cinghia di ancoraggio per garantire una maggiore sicurezza.

1. Rimuovere il poggiatesta.

► Rimuovere la copertura bagagliaio

▣ **Copertura bagagliaio** P. 230

2. Far passare la cinghia di ancoraggio tra le staffe del poggiatesta. Accertarsi che la cinghia non sia attorcigliata.

3. Fissare il gancio per la cinghia sull'ancoraggio.

4. Stringere la cinghia di ancoraggio come indicato nelle istruzioni del produttore del seggiolino.

5. Assicurarsi che il seggiolino di sicurezza per bambini sia fissato saldamente facendolo oscillare in avanti e all'indietro e da un lato all'altro; il movimento deve essere minimo.

6. Rimontare il poggiatesta.

7. Accertarsi che qualsiasi cintura inutilizzata, raggiungibile dal bambino, sia allacciata.



1 Parte anteriore del veicolo

2 Gancio per cinghia di ancoraggio

3 Ancoraggio

▣ Aggiunta di una cinghia di ancoraggio

ATTENZIONE: Gli ancoraggi dei seggiolini di sicurezza per bambini sono progettati per sostenere esclusivamente i carichi imposti da seggiolini montati in maniera corretta. In nessun caso devono essere utilizzati per cinture di sicurezza per adulti, cablaggi o per il collegamento di altri elementi o apparecchiature del veicolo.

Se si usa la cintura di sicurezza o gli ancoraggi inferiori, utilizzare sempre una cinghia di ancoraggio per seggiolini di sicurezza per bambini rivolti in avanti.



- ① Parte anteriore del veicolo
- ② Gancio per cinghia di ancoraggio
- ③ Ancoraggio

Sicurezza dei bambini più grandi

■ Protezione dei bambini più grandi

Nelle pagine seguenti sono riportate le istruzioni su come verificare che la cintura aderisca correttamente, sul tipo di cuscino di rialzo da usare, se necessario, e importanti precauzioni relative al trasporto dei bambini sul sedile anteriore.

■ Controllo della cintura di sicurezza

Quando il bambino diventa troppo grande per il seggiolino, farlo sedere sul sedile posteriore e allacciare la cintura di sicurezza a tre punti di ancoraggio. Fare in modo che il bambino sia seduto con la schiena dritta e ben appoggiata allo schienale, poi passare in rassegna la seguente lista di controllo.



■ Lista di controllo

- Le ginocchia del bambino sono piegate in maniera confortevole sul bordo del sedile?
- La fascia diagonale passa tra il collo e il braccio del bambino?
- La fascia addominale della cintura si trova il più in basso possibile e tocca le cosce del bambino?
- Il bambino è in grado di rimanere seduto in questo modo per tutto il viaggio?

Se la risposta a tutte le domande è affermativa, il bambino è pronto per indossare correttamente la cintura a tre punti di ancoraggio. Se la risposta a una di queste domande è negativa, il bambino ha bisogno di un cuscino di rialzo finché non sarà in grado di usare la cintura di sicurezza correttamente senza cuscino.

►► Sicurezza dei bambini più grandi

⚠ATTENZIONE

Si sconsiglia di fare sedere un bambino di età pari o inferiore a 12 anni sul sedile anteriore, poiché l'eventuale attivazione dell'airbag anteriore lato passeggero può causare lesioni gravi o letali al bambino.

Se il bambino più grande deve viaggiare sul sedile anteriore, arretrare il sedile quanto più possibile e allacciare correttamente la cintura di sicurezza, utilizzando un cuscino di rialzo per bambini se necessario.

■ Cuscini di rialzo



Se non è possibile usare correttamente la cintura di sicurezza a tre punti di ancoraggio, far sedere il bambino su un cuscino di rialzo sul sedile posteriore. Per la sicurezza del bambino, controllare che l'età e il peso del bambino corrispondano alle raccomandazioni del produttore del cuscino di rialzo.



Per alcuni cuscini di rialzo per bambini è disponibile uno schienale. Montare lo schienale sul cuscino di rialzo per bambini e regolarlo sul sedile del veicolo in base alle istruzioni del produttore del cuscino. Assicurarsi che la cintura di sicurezza sia disposta correttamente attraverso la guida e che il bordo dello schienale e la cintura non tocchino e passino sul collo del bambino.

1 Guida

▣ Cuscini di rialzo

Per il montaggio di un cuscino di rialzo, leggere e attenersi alle istruzioni fornite con esso.

I cuscini di rialzo possono essere di tipo a schienale alto o basso. Scegliere il tipo di cuscino di rialzo che consenta al bambino di indossare correttamente la cintura di sicurezza.

Si consiglia di utilizzare un cuscino di rialzo per bambini con schienale, perché facilita la regolazione della fascia diagonale.

■ Protezione di bambini più grandi - Controlli finali

Il veicolo dispone di un sedile posteriore che permette di trattenere correttamente i bambini. Se si trasporta un gruppo di bambini e uno dei bambini deve sedersi sul sedile anteriore:

- Leggere e comprendere attentamente le istruzioni e le informazioni di sicurezza fornite in questo manuale.
- Spostare il sedile del passeggero anteriore il più indietro possibile.
- Fare sedere il bambino con la schiena dritta e ben appoggiata allo schienale.
- Controllare che la cintura di sicurezza sia posizionata correttamente in modo che il bambino sia trattenuto nel sedile.

■ Monitoraggio dei bambini

Si consiglia vivamente di tenere sotto controllo i bambini. Anche ai bambini più grandi bisogna ricordare di allacciare le cinture di sicurezza e sedersi correttamente.

Posizione delle etichette

Queste etichette si trovano nelle posizioni indicate. Hanno lo scopo di avvisare dei potenziali rischi che possono causare lesioni gravi o mortali. Leggere attentamente queste etichette.

Se un'etichetta si stacca o diventa illeggibile, rivolgersi alla concessionaria per farla sostituire.

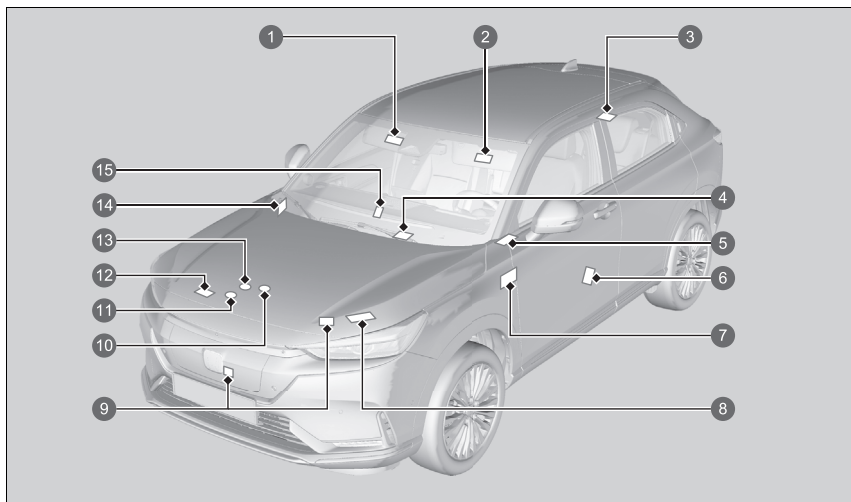

- ➊ Protezione dei bambini (versione con guida a sinistra) ➔ P. 74
- ➋ Protezione dei bambini (versione con guida a destra) ➔ P. 74
- ➌ Poggiatesta posteriore ➔ P. 218
- ➍ Caricatore wireless ➔ P. 233
- ➎ Sistema della batteria ad alta tensione
- ➏ Informazioni relative alla verniciatura (versione con guida a sinistra) ➔ P. 620
- ➐ Sistema di disattivazione dell'airbag passeggero anteriore (versione con guida a destra) ➔ P. 66
- ➑ Batteria 12 Volt ➔ P. 608

- 9 Etichetta informativa sulla ricarica ➤ P. 548, 551
- 10 Serbatoio di riserva del liquido di raffreddamento comando climatizzazione ➤ P. 587
- 11 Tappo radiatore ➤ P. 583
- 12 Climatizzatore ➤ P. 611
- 13 Serbatoio di riserva liquido di raffreddamento IPU ➤ P. 583
- 14 Sistema di disattivazione dell'airbag passeggero anteriore (versione con guida a sinistra) ➤ P. 66
- 15 Informazioni relative alla verniciatura (versione con guida a destra) ➤ P. 620

Quadro strumenti

Questo capitolo fornisce una descrizione dei pulsanti, delle spie e degli indicatori utilizzati durante la guida.

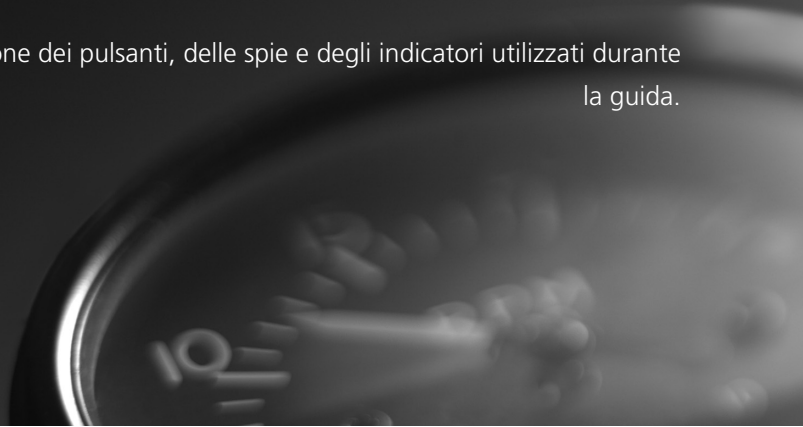























Spie	104
Messaggi di allerta e informazione sull'interfaccia informazioni del conducente	124
Indicatori e interfaccia informazioni del conducente	
Indicatori	137
Interfaccia informazioni del conducente	139

Le spie si accendono/lampeggiano a seconda delle condizioni del veicolo. I messaggi possono essere visualizzati contemporaneamente sull'interfaccia informazioni del conducente. Intraprendere l'azione correttiva necessaria descritta nel messaggio, ad esempio contattare una concessionaria.





















Visualizzare i messaggi impostando **Messaggio di allerta** su ATTIVO tramite la schermata audio/informazioni.

È inoltre possibile modificare la lingua dei messaggi.

➤ **Come personalizzare le impostazioni del veicolo** P. 331

 *1	Spia freno di stazionamento e impianto frenante (rossa)	→P. 106	 *	Spia del sistema di trasmissione	→P. 109	 *1	Spia sistema di sicurezza supplementare	→P. 112
 *1	Spia freno di stazionamento e impianto frenante (ambra)	→P. 108	 *	Spia levetta di decelerazione	→P. 110	 *1	Spie ON/OFF airbag passeggero anteriore	→P. 112
 *1	Spia sistema di mantenimento automatico del freno	→P. 108	 SPORT	Spia modalità SPORT	→P. 110	 *1	Spia sistema di controllo della stabilità del veicolo (VSA)	→P. 113
 *1	Spia mantenimento automatico del freno	→P. 108	 NORMALE	Spia modalità NORMALE	→P. 110	 *1	Spia OFF del controllo della stabilità del veicolo (VSA)	→P. 113
 *1	Spia del sistema di alimentazione	→P. 108	 ECON	Spia modalità ECON	→P. 110	 *1	Spia sistema del servosterzo elettrico (EPS)	→P. 113
 *	Spia Ready	→P. 109	 *	Spia promemoria cintura di sicurezza	→P. 111	 *1	Spia sistema avviso perdita di pressione/bassa pressione degli pneumatici	→P. 114
 *1	Spia carica batteria da 12 V	→P. 109	 *	Spia carica bassa (ambra)	→P. 111	 *	Spia messaggio di sistema	→P. 115
 *	Indicatore di posizione del cambio	→P. 109	 *1	Spia sistema antibloccaggio freni (ABS)	→P. 112			

*1: Quando si imposta la modalità di alimentazione su ACCENSIONE, le seguenti spie si accendono per indicare che sono in corso i controlli del sistema. Si spengono dopo pochi secondi o dopo l'avviamento del sistema di alimentazione. Se una spia non si accende o non si spegne, è possibile che vi sia un guasto nel relativo sistema. Per risolvere il problema, seguire le istruzioni riportate nel manuale utente.



	Spie indicatori di direzione e luci di emergenza →P. 115		Spia controllo velocità di crociera adattativo (ACC) con distanza adattamento velocità ad andatura lenta →P. 118		*1 Spia sistema di frenata riduzione impatto (CMBS) (ambra) →P. 120
	Spia luci accese →P. 116		Spia sistema immobilizzatore →P. 117		Spia sistema di frenata riduzione impatto (CMBS) (grigio) →P. 120
	Spia abbaglianti →P. 116		Spia allarme sistema antifurto →P. 117		*1 Spia riduzione del rischio di allontanamento dalla corsia (ambra) →P. 120
	Spia abbaglianti automatici →P. 116		*1 Spia controllo velocità di crociera adattativo (ACC) con adattamento velocità ad andatura lenta (ambra) →P. 118		Spia di disattivazione automatica assistenza sterzo del sistema di riduzione del rischio di allontanamento dalla corsia →P. 120
	Spia fendinebbia anteriori →P. 116		Spia controllo velocità di crociera adattativo (ACC) con adattamento velocità ad andatura lenta (bianco/verde) →P. 118		Spia riduzione del rischio di allontanamento dalla corsia (grigio) →P. 121
	Spia retronebbia →P. 116		*1 Spia sistema di mantenimento corsia (LKAS) (ambra) →P. 119		*1 Spia supporto di sicurezza (ambra) →P. 121
	Spia sensore di parcheggio →P. 116		Spia sistema di mantenimento corsia (LKAS) (bianco/verde) →P. 119		Spia supporto di sicurezza (verde/grigio) →P. 123

*1: Quando si imposta la modalità di alimentazione su ACCENSIONE, le seguenti spie si accendono per indicare che sono in corso i controlli del sistema. Si spengono dopo pochi secondi o dopo l'avviamento del sistema di alimentazione. Se una spia non si accende o non si spegne, è possibile che vi sia un guasto nel relativo sistema. Per risolvere il problema, seguire le istruzioni riportate nel manuale utente.



Spia	Nome	Accesa/Lampeggiante	Spiegazione
 <p>(rossa)</p>	<p>Spia freno di stazionamento e impianto frenante (rossa)</p>	<ul style="list-style-type: none"> • Si accende quando viene inserito il freno di stazionamento e si spegne quando viene rilasciato. 	<ul style="list-style-type: none"> • Viene emesso un segnale acustico e la spia si accende se si guida con il freno di stazionamento applicato. • Si accende per circa 30 secondi quando si inserisce il freno di stazionamento elettrico mentre la modalità di alimentazione è su ACCESSORI o su VEICOLO SPENTO, quindi si spegne. • Rimane accesa per circa 30 secondi quando si imposta la modalità di alimentazione su VEICOLO SPENTO mentre è inserito il freno di stazionamento elettrico, quindi si spegne.
		<ul style="list-style-type: none"> • Si accende quando il livello del liquido freni è basso. 	<ul style="list-style-type: none"> • Si accende durante la marcia - Accertarsi che il freno di stazionamento sia rilasciato. Fermarsi in un luogo sicuro e controllare il livello del liquido freni. <ul style="list-style-type: none"> ☒ Operazioni da eseguire in caso di accensione della spia durante la guida P. 649



Spia	Nome	Accesa/Lampeggiante	Spiegazione
 (rossa)	Spia freno di stazionamento e impianto frenante (rossa)	<ul style="list-style-type: none"> • Si accende se è presente un problema nell'impianto frenante. 	<ul style="list-style-type: none"> • Si accende insieme alla spia del freno di stazionamento e impianto frenante (ambra) - Fermarsi immediatamente in un luogo sicuro. Contattare una concessionaria per la riparazione. Il pedale del freno diventa più duro da azionare. Premere ulteriormente il pedale. <ul style="list-style-type: none"> ➤ Se la spia impianto frenante (rossa) si accende o lampeggia insieme all'accensione della spia (ambra) P. 651 • Si accende insieme alla spia ABS - Far controllare il veicolo dalla concessionaria. <ul style="list-style-type: none"> ➤ In caso di accensione o lampeggiamento della spia impianto frenante (rossa) P. 649 • Lampeggia e contemporaneamente si accende la spia del freno di stazionamento e impianto frenante (ambra) - Problema nel freno di stazionamento elettrico. Il freno di stazionamento potrebbe non essere inserito. Evitare di usare il freno di stazionamento e fare controllare immediatamente il veicolo dalla concessionaria. <ul style="list-style-type: none"> ➤ Se la spia impianto frenante (rossa) si accende o lampeggia insieme all'accensione della spia (ambra) P. 651



Spia	Nome	Accesa/Lampeggiante	Spiegazione
 (ambra)	Spia freno di stazionamento e impianto frenante (ambra)	<ul style="list-style-type: none"> • Si accende se è presente un problema con un sistema correlato alla frenata diverso dall'impianto frenante convenzionale. 	<ul style="list-style-type: none"> • Si accende durante la marcia - Evitare velocità elevate e frenate improvvisate. Portare immediatamente il veicolo da una concessionaria.
		<ul style="list-style-type: none"> • Si accende se è presente un problema nel sistema del freno di stazionamento elettrico e/o nel sistema di mantenimento automatico del freno. 	<ul style="list-style-type: none"> • Rimane costantemente accesa - Evitare di usare il freno di stazionamento e fare controllare immediatamente il veicolo dalla concessionaria.
	Spia sistema di mantenimento automatico del freno	<ul style="list-style-type: none"> • Si accende quando il sistema di mantenimento automatico del freno è attivo 	<ul style="list-style-type: none"> ➤ Mantenimento automatico del freno P. 484
	Spia mantenimento automatico del freno	<ul style="list-style-type: none"> • Si accende quando il sistema di mantenimento automatico del freno viene attivato. 	<ul style="list-style-type: none"> ➤ Mantenimento automatico del freno P. 484
	Spia del sistema di alimentazione	<ul style="list-style-type: none"> • Si accende se è presente un problema nel sistema elettrico del veicolo o nel sistema di carica a innesto. 	<ul style="list-style-type: none"> • Fare controllare immediatamente il veicolo da una concessionaria. • Sull'interfaccia informazioni del conducente viene visualizzato Non guidare - Fermare il veicolo immediatamente in un luogo sicuro e contattare una concessionaria.

Spia	Nome	Accesa/Lampeggiante	Spiegazione
	Spia Ready	<ul style="list-style-type: none"> • Si accende quando il veicolo è pronto per la guida. 	<ul style="list-style-type: none"> ➤ Inserimento dell'alimentazione P. 377
	Spia carica batteria da 12 V	<ul style="list-style-type: none"> • Si accende quando è presente un guasto nel sistema di carica. 	<ul style="list-style-type: none"> • Fermarsi in un luogo sicuro e contattare immediatamente una concessionaria. ➤ Controllo della batteria da 12 Volt P. 604 ➤ In caso di accensione della spia carica batteria da 12 Volt P. 648
	Indicatore di posizione del cambio	<ul style="list-style-type: none"> • Indica la posizione corrente del cambio. 	<ul style="list-style-type: none"> ➤ Cambio marcia P. 382
	Spia del sistema di trasmissione	<ul style="list-style-type: none"> • Lampeggia se il sistema di trasmissione presenta un guasto. • Lampeggia se non è possibile selezionare P a causa di un guasto al sistema di trasmissione. 	<ul style="list-style-type: none"> • Fare controllare immediatamente il veicolo da una concessionaria. • Sull'interfaccia informazioni del conducente viene visualizzato Non guidare - Fermarsi immediatamente in un luogo sicuro e contattare una concessionaria. • Inserire il freno di stazionamento quando si parcheggia. • Fare controllare immediatamente il veicolo da una concessionaria. ➤ Se la spia del sistema di trasmissione lampeggia insieme alla visualizzazione del messaggio di allerta P. 653





Spia	Nome	Accesa/Lampeggiante	Spiegazione
	Spia levetta di decelerazione	<ul style="list-style-type: none"> • Si accende quando la levetta viene tirata. • Lampeggia quando non si verifica la decelerazione mentre si tira la levetta. • Si accende insieme all'icona M quando è selezionata la modalità SPORT e la levetta di selezione marce viene tirata. 	<ul style="list-style-type: none"> ► Levetta di decelerazione P. 388
	Spia modalità SPORT	<ul style="list-style-type: none"> • Si accende quando si imposta la modalità di guida su SPORT. 	<ul style="list-style-type: none"> ► Modalità SPORT P. 392
	Spia modalità NORMALE	<ul style="list-style-type: none"> • Si accende quando si imposta la modalità di guida su NORMALE. 	<ul style="list-style-type: none"> ► Modalità NORMALE P. 392
	Spia modalità ECON	<ul style="list-style-type: none"> • Si accende quando si imposta la modalità di guida su ECON. 	<ul style="list-style-type: none"> ► Modalità ECON P. 393

Spia	Nome	Accesa/Lampeggiante	Spiegazione
	Spia promemoria cintura di sicurezza	<ul style="list-style-type: none"> • Si accende se una cintura di sicurezza non è allacciata quando la modalità di alimentazione è su ACCENSIONE. • Se il passeggero anteriore non indossa la cintura di sicurezza, la spia si accende dopo alcuni secondi. • Si accende per un po' quando la cintura di sicurezza posteriore viene slacciata mentre la modalità di alimentazione è su ACCENSIONE. • Lampeggia durante la guida se la cintura di sicurezza del conducente e/o del passeggero non è allacciata. Viene emesso un segnale acustico e la spia lampeggia a intervalli regolari. 	<ul style="list-style-type: none"> • Il cicalino viene interrotto e la spia si spegne quando il conducente e i passeggeri allacciano le rispettive cinture. • Rimane accesa dopo che il conducente e/o i passeggeri allacciano la cintura - È possibile che si sia verificato un errore di rilevamento del sensore. Far controllare il veicolo dalla concessionaria. <ul style="list-style-type: none"> ➤ Promemoria cintura di sicurezza P. 48
	Spia carica bassa (ambra)	<ul style="list-style-type: none"> • Si accende quando lo stato di carica della batteria ad alta tensione è basso (circa il 15%). 	<ul style="list-style-type: none"> • Si accende - Si verifica una riduzione delle prestazioni in accelerazione. Ricaricare la batteria ad alta tensione prima possibile.



Spia	Nome	Accesa/Lampeggiante	Spiegazione
	Spia sistema antibloccaggio freni (ABS)	<ul style="list-style-type: none"> • Si accende se è presente un guasto nel sistema ABS. 	<ul style="list-style-type: none"> • Rimane costantemente accesa - Far controllare il veicolo dalla concessionaria. Se la spia è accesa, il veicolo mantiene la normale capacità frenante ma non dispone della funzione antibloccaggio. <ul style="list-style-type: none"> ☒ Sistema antibloccaggio freni (ABS) P. 487
	Spia sistema di sicurezza supplementare	<ul style="list-style-type: none"> • Si accende se viene rilevato un problema in uno dei seguenti sistemi: <ul style="list-style-type: none"> - Sistema di sicurezza supplementare - Sistema airbag laterali - Sistema airbag laterali a tendina - Pretensionatore cintura di sicurezza 	<ul style="list-style-type: none"> • Rimane costantemente accesa - Far controllare il veicolo dalla concessionaria.
	Spie ON/OFF airbag passeggero anteriore	<ul style="list-style-type: none"> • Quando l'airbag passeggero anteriore è attivo: La spia ON si riaccende e rimane accesa per circa 60 secondi. Quando l'airbag passeggero anteriore non è attivo: La spia OFF si riaccende e rimane accesa. In questo modo si segnala che l'airbag passeggero anteriore è disattivato. 	<ul style="list-style-type: none"> ☒ Sistema di disattivazione dell'airbag passeggero anteriore P. 64





Spia	Nome	Accesa/Lampeggiante	Spiegazione
	Spia sistema di controllo della stabilità del veicolo (VSA)	<ul style="list-style-type: none"> Lampeggia quando il sistema VSA è attivo. Si accende se è presente un problema nel sistema VSA, nell'assistenza manovrabilità agile o nel sistema di assistenza partenza in salita. Si accende se il sistema VSA viene temporaneamente disattivato, dopo aver scollegato e quindi ricollegato la batteria da 12 Volt. 	<ul style="list-style-type: none"> Rimane costantemente accesa - Far controllare il veicolo dalla concessionaria. <ul style="list-style-type: none"> ➤ Sistema di controllo della stabilità del veicolo (VSA) P. 395 ➤ Sistema di assistenza alle partenze in salita P. 379 Guidare il veicolo per un breve tratto a più di 20 km/h. La spia deve spegnersi. In caso contrario, far controllare il veicolo da una concessionaria.
	Spia OFF del controllo della stabilità del veicolo (VSA)	<ul style="list-style-type: none"> Si accende quando si disabilita parzialmente il sistema VSA. 	<ul style="list-style-type: none"> ➤ Attivazione e disattivazione del sistema VSA P. 396
	Spia sistema del servosterzo elettrico (EPS)	<ul style="list-style-type: none"> Si accende se è presente un problema nel sistema EPS o nel sistema di monitoraggio dell'attenzione del conducente. 	<ul style="list-style-type: none"> Rimane costantemente accesa - Far controllare il veicolo dalla concessionaria. Sull'interfaccia informazioni del conducente viene visualizzato Non guidare - Fermarsi immediatamente in un luogo sicuro e contattare una concessionaria. <ul style="list-style-type: none"> ➤ Accensione della spia di sistema del servosterzo elettrico (EPS) P. 650

Spia	Nome	Accesa/Lampeggiante	Spiegazione
	Spia sistema avviso perdita di pressione/bassa pressione degli pneumatici	<ul style="list-style-type: none"> • Potrebbe accendersi brevemente se la modalità di alimentazione viene impostata su ACCENSIONE e il veicolo non viene spostato entro 45 secondi, per indicare che il processo di calibrazione non è ancora completo. • Si accende e rimane accesa, quando: <ul style="list-style-type: none"> - Viene determinato che la pressione di uno o più pneumatici è significativamente bassa. - Il sistema non è stato tarato. 	<ul style="list-style-type: none"> • Si accende durante la marcia - Fermarsi in un luogo sicuro, controllare la pressione degli pneumatici e gonfiarli secondo necessità. • Rimane accesa dopo il gonfiaggio degli pneumatici alle pressioni consigliate - È necessario tarare il sistema. <ul style="list-style-type: none"> ▣ Taratura del sistema avviso perdita di pressione P. 400
		<ul style="list-style-type: none"> • Lampeggia per circa un minuto quindi rimane accesa se è presente un problema nel sistema avviso perdita di pressione. 	<ul style="list-style-type: none"> • Lampeggia e rimane accesa - Far controllare il veicolo dalla concessionaria.
		<ul style="list-style-type: none"> • Si accende se il sistema avviso perdita di pressione viene temporaneamente disattivato, dopo aver scollegato e quindi ricollegato la batteria da 12 Volt. 	<ul style="list-style-type: none"> • Guidare il veicolo per un breve tratto a più di 20 km/h. La spia deve spegnersi. In caso contrario, far controllare il veicolo da una concessionaria.

Spia	Nome	Accesa/Lampeggiante	Spiegazione
	Spia messaggio di sistema	<ul style="list-style-type: none"> • Si accende contemporaneamente all'emissione di un segnale acustico se viene rilevato un problema. Allo stesso tempo viene visualizzato un messaggio di sistema sull'interfaccia informazioni conducente. 	<ul style="list-style-type: none"> • Con la spia accesa, premere il pulsante  (Home) e selezionare Informazioni per rivedere il messaggio. <ul style="list-style-type: none"> ► Modifica del display P. 139 • Se viene visualizzato un messaggio di sistema sull'interfaccia informazioni conducente, fare riferimento alle informazioni sulle spie riportate in questo capitolo. Intraprendere l'azione correttiva necessaria in base al messaggio. • L'interfaccia informazioni del conducente non ritorna alla schermata normale fino a quando l'avvertenza non viene cancellata o non viene premuto il pulsante  (Home).
	Spie indicatori di direzione e luci di emergenza	<ul style="list-style-type: none"> • Lampeggia quando si aziona la leva degli indicatori di direzione. • Lampeggiano insieme a tutti gli indicatori di direzione quando si preme il pulsante luci di emergenza. • Lampeggiano insieme a tutti gli indicatori di direzione quando si preme il pedale del freno durante la guida ad alta velocità. 	<ul style="list-style-type: none"> • Non lampeggia o lampeggia rapidamente - Far controllare il veicolo dalla concessionaria. <p>► Segnale di arresto di emergenza P. 489</p>



Spia	Nome	Accesa/Lampeggiante	Spiegazione
	Spia luci accese	<ul style="list-style-type: none"> • Si accende quando le luci di posizione, le luci di posizione posteriori e le altre luci esterne sono accese. 	► Luci P. 192
	Spia abbaglianti	<ul style="list-style-type: none"> • Si accende quando gli abbaglianti sono accesi. 	—
	Spia abbaglianti automatici	<ul style="list-style-type: none"> • Si accende quando vengono soddisfatte tutte le condizioni di esercizio degli abbaglianti automatici. 	► Abbaglianti automatici P. 198
	Spia fendinebbia anteriori	<ul style="list-style-type: none"> • Si accende quando i fendinebbia anteriori sono accesi. 	► Fendinebbia P. 195
	Spia retronebbia	<ul style="list-style-type: none"> • Si accende quando il retronebbia è acceso. 	► Fendinebbia P. 195
	Spia sensore di parcheggio	<ul style="list-style-type: none"> • Lampeggia se sono presenti ostacoli intorno ai sensori. 	► Sistema sensori di parcheggio P. 491

Spia	Nome	Accesa/Lampeggiante	Spiegazione
 <p>Spia</p>	Spia sistema immobilizzatore	<ul style="list-style-type: none"> Lampeggia se l'immobilizzatore non riconosce le informazioni della chiave. 	<ul style="list-style-type: none"> Lampeggia - Non è possibile avviare il sistema di alimentazione. Impostare la modalità di alimentazione su VEICOLO SPENTO, quindi selezionare nuovamente la modalità di ACCENSIONE. <ul style="list-style-type: none"> Versione con guida a destra Tenere premuto il pedale del freno prima di impostare la modalità di alimentazione su ACCENSIONE. Tutti i modelli Lampeggia ripetutamente - Il sistema potrebbe non funzionare correttamente. Far controllare il veicolo dalla concessionaria. Non apportare modifiche al sistema e non aggiungervi altri dispositivi. In caso contrario possono verificarsi guasti elettrici.
 <p>Spia</p>	Spia allarme sistema antifurto	<ul style="list-style-type: none"> Lampeggia quando l'allarme sistema antifurto viene inserito. 	<p>➤ Allarme sistema antifurto P. 183</p>

Spia	Nome	Accesa/Lampeggiante	Spiegazione
	Spia controllo velocità di crociera adattativo (ACC) con adattamento velocità ad andatura lenta (ambra)	<ul style="list-style-type: none"> • Si accende se è presente un guasto nell'ACC con adattamento velocità ad andatura lenta. 	<ul style="list-style-type: none"> • Si accende durante la marcia - Far controllare il veicolo dalla concessionaria.
		<ul style="list-style-type: none"> • Si accende se il sistema ACC con adattamento velocità ad andatura lenta viene temporaneamente disattivato, dopo aver scollegato e quindi ricollegato la batteria da 12 Volt. 	<ul style="list-style-type: none"> • Guidare il veicolo per un breve tratto a più di 20 km/h. La spia deve spegnersi. In caso contrario, far controllare il veicolo da una concessionaria.
		<ul style="list-style-type: none"> • La spia può accendersi temporaneamente quando si supera il peso massimo consentito. • L'ACC con adattamento velocità ad andatura lenta è stato annullato automaticamente. 	<ul style="list-style-type: none"> • Assicurarsi che il carico totale rientri nel limite di peso massimo consentito. <ul style="list-style-type: none"> ▣ Limite di carico P. 375 • Rimane costantemente accesa - Far controllare il veicolo dalla concessionaria.
	Spia controllo velocità di crociera adattativo (ACC) con adattamento velocità ad andatura lenta (bianca/verde)	<ul style="list-style-type: none"> • Si accende in bianco quando si preme il pulsante . • Si accende in verde quando si preme il pulsante RES/+ o il pulsante SET/-. 	<ul style="list-style-type: none"> ▣ Controllo velocità di crociera adattativo (ACC) con adattamento velocità ad andatura lenta P. 424
	Spia controllo velocità di crociera adattativo (ACC) con distanza adattamento velocità ad andatura lenta	<ul style="list-style-type: none"> • Si accende quando la spia del controllo velocità di crociera adattativo (ACC) con adattamento velocità ad andatura lenta si accende. 	<ul style="list-style-type: none"> ▣ Per impostare o modificare la distanza di sicurezza P. 436

Spia	Nome	Accesa/Lampeggiante	Spiegazione
	Spia sistema di mantenimento corsia (LKAS) (ambra)	<ul style="list-style-type: none"> • Si accende se è presente un guasto nel sistema LKAS. 	<ul style="list-style-type: none"> • Rimane costantemente accesa - Far controllare il veicolo dalla concessionaria.
		<ul style="list-style-type: none"> • Si accende se il sistema LKAS viene temporaneamente disattivato, dopo aver scollegato e quindi ricollegato la batteria da 12 Volt. 	<ul style="list-style-type: none"> • Guidare il veicolo per un breve tratto a più di 20 km/h. La spia deve spegnersi. In caso contrario, far controllare il veicolo da una concessionaria.
	Spia sistema di mantenimento corsia (LKAS) (bianca/verde)	<ul style="list-style-type: none"> • La spia può accendersi temporaneamente quando si supera il peso massimo consentito. 	<ul style="list-style-type: none"> • Assicurarsi che il carico totale rientri nel limite di peso massimo consentito. ➤ Limite di carico P. 375 • Rimane costantemente accesa - Far controllare il veicolo dalla concessionaria.
		<ul style="list-style-type: none"> • Si accende in bianco quando si preme il pulsante LKAS. • Si accende in verde quando il sistema LKAS è in funzione. 	<ul style="list-style-type: none"> • ➤ Sistema di mantenimento corsia (LKAS) P. 441

Spia	Nome	Accesa/Lampeggiante	Spiegazione
	Spia sistema di frenata riduzione impatto (CMBS) (ambra)	<ul style="list-style-type: none"> • Si accende se è presente un guasto nel sistema CMBS o il sistema non può essere utilizzato temporaneamente a causa di problemi come la presenza di sporco sul parabrezza vicino alla telecamera. 	<ul style="list-style-type: none"> • Contemporaneamente, si accende la spia supporto di sicurezza (ambra) si accende. <ul style="list-style-type: none"> ▣ Spia supporto di sicurezza (ambra) P. 121
	Spia sistema di frenata riduzione impatto (CMBS) (grigia)	<ul style="list-style-type: none"> • Si accende quando il sistema CMBS è disattivato. 	<ul style="list-style-type: none"> ▣ Supporto di sicurezza P. 152
	Spia riduzione del rischio di allontanamento dalla corsia (ambra)	<ul style="list-style-type: none"> • Si accende se è presente un guasto nel sistema di riduzione del rischio di allontanamento dalla corsia o il sistema non può essere utilizzato temporaneamente a causa di problemi come la presenza di sporco sul parabrezza vicino alla telecamera. 	<ul style="list-style-type: none"> • Contemporaneamente, si accende la spia supporto di sicurezza (ambra) si accende. <ul style="list-style-type: none"> ▣ Spia supporto di sicurezza (ambra) P. 121
	Spia di disattivazione automatica assistenza sterzo del sistema di riduzione del rischio di allontanamento dalla corsia	<ul style="list-style-type: none"> • Si accende quando l'assistenza sterzo del sistema di riduzione del rischio di allontanamento dalla corsia si disattiva automaticamente. 	<ul style="list-style-type: none"> ▣ Sistema per la riduzione del rischio di allontanamento dalla corsia P. 463

Spia	Nome	Accesa/Lampeggiante	Spiegazione
	Spia riduzione del rischio di allontanamento dalla corsia (grigia)	<ul style="list-style-type: none"> • Si accende quando il sistema di riduzione del rischio di allontanamento dalla corsia è disattivato. 	<ul style="list-style-type: none"> • Supporto di sicurezza P. 152
	Spia supporto di sicurezza (ambra)	<ul style="list-style-type: none"> • Si accende se è presente un problema nel sistema di riduzione del rischio di allontanamento dalla corsia, nel sistema informazioni angolo cieco (BSI) o nel sistema CMBS. • La spia può accendersi temporaneamente quando si supera il peso massimo consentito. • Si accende se il sistema riduzione del rischio di allontanamento dalla corsia o il sistema CMBS vengono temporaneamente disattivati, dopo aver scollegato e quindi ricollegato la batteria da 12 Volt. 	<ul style="list-style-type: none"> • Rimane costantemente accesa - Far controllare il veicolo dalla concessionaria. • Assicurarsi che il carico totale rientri nel limite di peso massimo consentito. <ul style="list-style-type: none"> • Limite di carico P. 375 • Rimane costantemente accesa - Far controllare il veicolo dalla concessionaria. • Guidare il veicolo per un breve tratto a più di 20 km/h. La spia deve spegnersi. In caso contrario, far controllare il veicolo da una concessionaria.

Spia	Nome	Accesa/Lampeggiante	Spiegazione
	Spia supporto di sicurezza (ambra)	<ul style="list-style-type: none"> • Si accende quando il sistema di riduzione del rischio di allontanamento dalla corsia e/o il sistema CMBS si disattivano. 	<ul style="list-style-type: none"> • Rimane accesa - La temperatura all'interno della telecamera è troppo alta. Usare il sistema di climatizzazione per raffreddare la telecamera. Il sistema si attiva quando la temperatura all'interno della telecamera si abbassa. <ul style="list-style-type: none"> ▣ Telecamera anteriore a vista ampia P. 478 • Rimane accesa - L'area intorno alla telecamera è ostruita da sporco, fango, ecc. Fermare il veicolo in un luogo sicuro e rimuovere i detriti con un panno morbido. • Far controllare il veicolo presso una concessionaria se la spia o il messaggio vengono visualizzati anche dopo aver pulito l'area intorno alla telecamera. <ul style="list-style-type: none"> ▣ Telecamera anteriore a vista ampia P. 478 • Potrebbe accendersi in condizioni di scarsa luminosità esterna, ad esempio durante la guida in galleria, nelle ore notturne, all'alba o al crepuscolo.
		<ul style="list-style-type: none"> • Si accende quando fango, neve o ghiaccio si accumulano in prossimità del sensore del sistema informazioni angolo cieco (BSI). • Si accende quando la temperatura del sensore del sistema informazioni angolo cieco è elevata. 	<ul style="list-style-type: none"> • Si accende durante la marcia - Qualcosa potrebbe interferire con il sensore del sistema informazioni angolo cieco (BSI). Controllare l'area in prossimità del sensore del sistema informazioni angolo cieco (BSI) e rimuovere eventuali ostacoli. • Il sistema ritorna normale quando la temperatura si abbassa. <ul style="list-style-type: none"> ▣ Sistema Informazioni angolo cieco (BSI) P. 402

Spia	Nome	Accesa/Lampeggiante	Spiegazione
	<p>Spia supporto di sicurezza (verde/grigia)</p>	<ul style="list-style-type: none"> • Si accende in verde quando il sistema di riduzione del rischio di allontanamento dalla corsia, il sistema informazioni angolo cieco (BSI) e il sistema CMBS sono attivati. • Si accende in verde e grigio quando il sistema di riduzione del rischio di allontanamento dalla corsia, il sistema informazioni angolo cieco (BSI) o il sistema CMBS, oppure quando due o tre di questi sistemi, sono disattivati. • Si accende in grigio quando il sistema di riduzione del rischio di allontanamento dalla corsia, il sistema informazioni angolo cieco (BSI) e il sistema CMBS sono disattivati. 	<ul style="list-style-type: none"> ➤ Sistema per la riduzione del rischio di allontanamento dalla corsia P. 463 ➤ Sistema Informazioni angolo cieco (BSI) P. 402 ➤ Sistema di frenata riduzione impatto (CMBS) P. 411

Messaggi di allerta e informazione sull'interfaccia informazioni del conducente

I seguenti messaggi di allerta e di informazione vengono visualizzati solo sull'interfaccia informazioni del conducente.

Premere il pulsante  (Home), selezionare **Informazioni**, quindi premere la manopola di selezione sinistra per visualizzare di nuovo il messaggio con la spia messaggio di sistema accesa.

■ Icone

Poiché i messaggi non vengono visualizzati sull'interfaccia informazioni del conducente quando il **messaggio di allerta** è impostato su DISATTIVO, è possibile controllare i messaggi riportati di seguito. Intraprendere l'azione correttiva necessaria descritta nel messaggio, ad esempio contattare una concessionaria.

- **Icone rosse** P. 125
- **Icone ambra** P. 127
- **Altre icone** P. 133

Visualizzare i messaggi impostando **Messaggio di allerta** su ATTIVO tramite la schermata audio/informazioni. È inoltre possibile modificare la lingua dei messaggi.

- **Come personalizzare le impostazioni del veicolo** P. 331

■ **Icone rosse**

Icona	Messaggio
	Rilevato guasto critico. Fermarsi in condizioni sicure.
	Funzionamento ridotto del servosterzo. Fermarsi in condizioni sicure.
	Prestazioni freno ridotte. Fermarsi in condizioni sicure.
	Livello liquido freni basso. Non guidare. Controllare livello liquido.
	Freno di stazionamento attivo
	Rilasciare freno di stazionamento
	Impossibile impostare crociera: Freno di stazionamento inserito
	Crociera annullata: Freno di stazionamento inserito
	Problema dell'impianto freni. Le prestazioni dei freni possono essere ridotte.



Icona	Messaggio
	Problema dell'impianto freni. Non guidare.
	Allacciare la cintura di sicurezza
	Allacciare la cintura del passeggero
	➤ Promemoria cintura di sicurezza P. 48
	Problema all'impianto di ricarica batteria da 12 V. Non guidare.



Icona	Messaggio
	Problema al sistema di sicurezza supplementare
	Controllare i sedili posteriori
	Apertura portiera
	Apertura portellone

Icona	Messaggio
	Apertura portiera e portellone
	Muovere sterzo Allontanamento dalla corsia
	Problema al sistema del sensore di parcheggio Oggetto in avvicinamento
	Cofano aperto

Icona	Messaggio
	<p>Problema escur. termica batteria alta tensione. Fermarsi in condizioni sicure e lasciare il veicolo.</p> <ul style="list-style-type: none"> ➤ Se viene visualizzato l'avviso di escursione termica della batteria di propulsione P. 655
	<p>Problema di escursione termica dalla batteria ad alta tensione. Inserire il freno di stazionamento prima di abbandonare il veicolo.</p> <ul style="list-style-type: none"> ➤ Se viene visualizzato l'avviso di escursione termica della batteria di propulsione P. 655
	<p>Problema di escursione termica dalla batteria ad alta tensione. Abbandonare il veicolo.</p> <ul style="list-style-type: none"> ➤ Se viene visualizzato l'avviso di escursione termica della batteria di propulsione P. 655

■ Icone ambrata

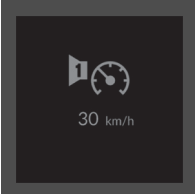



Icona	Messaggio
	Inserire freno a mano per mantenere il veicolo fermo
	<ul style="list-style-type: none"> ➤ Controllo velocità di crociera adattativo (ACC) con adattamento velocità ad andatura lenta P. 424 ➤ Sistema di frenata riduzione impatto (CMBS) P. 411
	Muovere sterzo
	Allontanamento dalla corsia
	Temperatura esterna bassa. La superficie stradale potrebbe essere gelata.
	Temperatura veicolo troppo bassa per operare

Icona	Messaggio
	☒ Allarme velocità P. 146
	Problema al sistema del cambio. Le prestazioni possono essere ridotte.
	Problema al sistema del cambio. Inserire il freno di stazionamento durante il parcheggio.
	Problema al sistema del cambio. Non guidare.
	Problema al sistema del cambio. Parcheggio non disponibile.

Icona	Messaggio
	Inserire posizione P
	Modo in folle-attesa attivato. Inserire posizione P una volta finito
	Problema al sistema frenante antibloccaggio. Le prestazioni dei freni possono essere ridotte.
	Problema dell'impianto freni. Le prestazioni dei freni possono essere ridotte.
	Problema dell'impianto freni. Non disinserire freno e acceleratore insieme.
	Problema dell'impianto freni. Le prestazioni dei freni possono essere ridotte.

Icona	Messaggio
	<p>Modelli con Honda Parking Pilot Problema dell'impianto freni. Le prestazioni dei freni possono essere ridotte.</p>
	<p>Modelli con Honda Parking Pilot Problema dell'impianto freni. Pilota di parcheggio Honda non disponibile.</p>
	<p>Potenza frenante ridotta. Evitare forti decelerazioni e alta velocità.</p>
	<p>Problema all'impianto del freno di stazionamento elettrico. Freno di stazionamento non disponibile.</p>
	<p>Problema al sistema di controllo stabilità vettura. Trazione e manovrabilità possono essere ridotte.</p>
	<p>Inizializzazione del sistema in corso... Proseguire la guida.</p>

Icona	Messaggio
	<p>Problema al sistema di assistenza alle partenze in salita. La vettura potrebbe muoversi se il freno venisse disinserito.</p>
	<p>Problema al sistema di mantenimento del freno. Inserire il freno a veicolo fermo.</p>
	<p>Mantenimento del freno disattivato. Premere il pedale del freno.</p>
	<p>Crociera annullata: Premere il pedale del freno</p>
	<p>Per rilasciare il freno di stazionamento: freno + premere</p>
	<p>Modelli con portellone elettrico Problema al sistema portellone elettrico. Azionare il portellone manualmente.</p>



Icona	Messaggio
	<p>Problema all'impianto del servosterzo elettrico. Funzionamento ridotto del servosterzo.</p> <p>Problema all'impianto del servosterzo elettrico. Servosterzo non funzionante. Non guidare.</p>
	<p>Livello di attenzione del conducente basso. Riposati</p>
	<p>Problema al sistema di monitoraggio attenzione del conducente</p>
	<p>Problema al sistema di controllo illuminazione automatica. Comandi manuali disponibili.</p>
	<p>Problema all'impianto fari. Le prestazioni dei fari possono essere ridotte.</p>

Icona	Messaggio
	<p>Problema ai fari abbaglianti automatici. Comandi manuali disponibili.</p>
	<p>Telecomando non rilevato</p>
	<p>Sostituire la batteria del telecomando <input checked="" type="checkbox"/> Sostituzione della batteria del telecomando P. 609</p>
	<p>Problema al sistema di accesso smart</p>
	<p>Problema al sistema Digital key</p>
	<p>Portare con sé la Digital key e arrestare il veicolo prima di uscire</p>

Icona	Messaggio
	Problema al sistema di monitoraggio pressione pneumatici
	Press. pneum. bassa. Controlla press pneum e inizia sist. controllo press. pneum. in impost. veicolo.
	Problema al sistema del regolatore automatico di velocità
	Problema all'impianto frenante a riduzione d'impatto
	Problema al sistema di mantenimento corsia
	Problema al sistema di riduzione uscita di strada

Icona	Messaggio
	Modelli con sistema promemoria manutenzione Effettuare manutenzione a breve ► Sistema promemoria di manutenzione* P. 566
	Modelli con sistema promemoria manutenzione Effettuare manutenzione periodica ► Sistema promemoria di manutenzione* P. 566
	Modelli con sistema promemoria manutenzione Superata scadenza manutenzione ► Sistema promemoria di manutenzione* P. 566
	Modelli con Honda Parking Pilot Problema al pilota di parcheggio Honda. Pilota di parcheggio Honda non disponibile.
	Problema al sistema di informazioni sui punti ciechi

* Non disponibile su tutti i modelli

Icona	Messaggio
	Rilevamento veicolo in zona d'ombra non disponibile
	Verificare sistema batteria
	Carica bassa. Potenza ridotta.
	Temperatura del sistema di alimentazione bassa. La potenza può essere ridotta.
	Temperatura del sistema di alimentazione alta. La potenza può essere ridotta.
	Problema al sistema di alimentazione. La potenza può essere ridotta.
	Problema all'impianto di ricarica batteria da 12 V. La potenza può essere ridotta.
	Livello di carica della batteria basso

Icona	Messaggio
	Rimuovere il connettore di carica
	Problema al sistema di alimentazione. La potenza può essere ridotta.
	Problema del sistema di ricarica plug-in. Autonomia limitata.
	Problema del sistema di ricarica plug-in standard. È disponibile la ricarica veloce.
	Problema del sistema di ricarica plug-in veloce. È disponibile la ricarica standard. <ul style="list-style-type: none"> ☒ Se viene visualizzato l'avviso del sistema di ricarica plug-in veloce P. 654
	Problema al sistema di alimentazione. Non guidare.
	Problema al sistema di alimentazione. Evitare forti accelerazioni e alta velocità.







Icona	Messaggio
	Problema al sistema di avviso acustico vettura
	Sportello di ricarica aperto

■ Altre icone

Icona	Messaggio
	Temperatura esterna bassa. La superficie stradale potrebbe essere gelata.
	Per cambiare marcia: Premere il pedale del freno
	Per cambiare marcia: Rilasciare l'acceleratore
	La marcia è su N. Rilasciare l'acceleratore.
	Impossibile impostare crociera: Pedale del freno premuto
	Per cambiare marcia: Il veicolo deve essere fermo

Icona	Messaggio
	Marcia non disponibile. Attendere e riprovare
	Sistema trattenimento freni in attesa
	Sistema trattenimento freni spento
	Per attivare il sist. trattenim. freni: cinture + premere
	Per disattivare il sist. trattenim. freni: freno + premere
	Per attivare il sist. trattenim. freni: Allacciare la cintura di sicurezza
	Allacciare la cintura di sicurezza
	Impossibile impostare crociera: Allacciare la cintura di sicurezza
	Crociera annullata: Allacciare la cintura di sicurezza

Icona	Messaggio
	Livello di attenzione del conducente basso
	Impossibile impostare crociera: Velocità troppo alta
	Crociera annullata: Velocità troppo alta
	Impossibile impostare crociera: Sistema non disponibile
	Crociera annullata: Sistema non disponibile
	Impossibile impostare crociera: Troppo vicino al veicolo davanti
	Crociera annullata: Troppo vicino al veicolo davanti
	Impossibile impostare crociera: Pendenza troppo ripida
	Crociera annullata: Pendenza troppo ripida

Icona	Messaggio
	<p>Impossibile impostare crociera: Pendenza troppo ripida</p> <p>Crociera annullata: Pendenza troppo ripida</p>
	<p>Impossibile impostare crociera: Inserire posizione D</p> <p>Crociera annullata: Inserire posizione D</p>
	<p>Per riavviare la crociera: Utilizzare l'interruttore "RES/+"</p>
	<p>Crociera annullata: Perdita di trazione</p>
	<p>Premere l'interruttore per azionare</p>
	<p>Imposs. azionare assist. mant. corsia</p>

Icona	Messaggio
	<p>Alcuni sistemi di assistenza conducente non funzionano: Temperatura telecamera troppo</p>
	<p>Alcuni sistemi assistenza conducente non funzionano: Parabrezza sporco o visibilità scarsa.</p>
	<p>Riduzione del rischio di allontanamento dalla corsia attivata</p>
	<p>Alcuni sistemi di assistenza conducente disponibili</p>
	<p>Per sbloccare il volante: Premere + sterzare</p>

Icona	Messaggio
	<p>Per avviare il veicolo premere: freno + premere</p> <p>Per avviare veicolo: freno + premere</p> <p>Versione con guida a destra Per avviare il veicolo premere: Premere a fondo il freno + premere</p> <p>Per proseguire la guida: Premere il pedale della frizione e premere l'interruttore</p>
	<p>Per spegnere la vettura: premere due volte</p> <p>Modalità accessori</p> <p>Versione con guida a destra Rilasciare del tutto il freno + premere</p>
	<p>Per avviare, toccare il pulsante di avviamento con l'emblema accanto al telecomando ☑ Con batteria telecomando scarica P. 641</p>
	<p>Premendo ancora il puls. due volte o tenendolo premuta si arresta il mot. e la potenza diminuisce</p>

Icona	Messaggio
	Pronto per la guida
	Temperatura ambiente bassa. Collegamento di ricarica consigliato.
	Consumo di energia in aumento. Ricarica non è disponibile.
	Consumo di energia in aumento. Ricarica non è disponibile.

Indicatori

Gli indicatori comprendono il tachimetro, l'indicatore del livello di carica della batteria ad alta tensione e altre spie correlate. Vengono visualizzati quando la modalità di alimentazione si trova su ACCENSIONE.

Tachimetro

Visualizza la velocità di marcia in km/h o mph.

Indicatore livello di carica della batteria ad alta tensione

Mostra il livello di carica residua della batteria ad alta tensione.

Indicatore POWER/CHARGE

Visualizza lo stato dell'uscita del motore elettrico e della carica della batteria ad alta tensione.

Contachilometri

Indica il numero totale di chilometri o miglia percorsi dal veicolo.

Autonomia

Mostra la distanza stimata che si può coprire con l'energia restante. Questa stima si basa sul consumo di energia dei viaggi precedenti e sulla carica residua della batteria ad alta tensione.

☒ Tachimetro

È possibile modificare le unità di misura della velocità/distanza.

☒ **Unità di misura velocità/distanza** P. 153

☒ Indicatore livello di carica della batteria ad alta tensione

Il livello di carica della batteria ad alta tensione può diminuire nelle seguenti condizioni:

- Quando la batteria da 12 V è stata sostituita.
- Quando la batteria da 12 V è stata scollegata.
- Quando il sistema di controllo della batteria ad alta tensione corregge il valore.

Il valore del livello di carica sarà corretto automaticamente durante la guida.

Le variazioni di temperatura della batteria ad alta tensione possono aumentare o diminuire la capacità di ricarica della batteria. Se le variazioni di temperatura provocano il cambiamento della capacità della batteria, anche il numero di spie nell'indicatore di livello di carica della batteria può cambiare, sebbene la quantità di carica rimanga la stessa.

☒ Autonomia

Il campo di utilizzo visualizzato è soltanto una stima e può differire dalla distanza effettiva percorribile dal veicolo.

■ Temperatura esterna

Mostra la temperatura esterna in gradi Celsius.

Se la temperatura esterna è stata inferiore a 3 °C all'ora in cui è stata impostata la modalità di alimentazione su accensione, sull'interfaccia informazioni del conducente viene visualizzato il messaggio  **Temperatura esterna bassa**.

■ Regolazione del display temperatura esterna

Regolare il valore della temperatura fino a $\pm 3^{\circ}\text{C}$ se il valore indicato sembra errato.

■ Sistema di riconoscimento della segnaletica stradale

Mostra alcuni segnali stradali rilevati durante la guida.

La spia lampeggia quando la velocità massima del segnale stradale rilevato dal sistema di riconoscimento della segnaletica stradale viene superata.

■ Modalità corrente per il sistema ACC con adattamento velocità a bassa velocità, il sistema LKAS e il sistema Traffic Jam Assist

Mostra la modalità corrente per il sistema ACC con adattamento velocità ad andatura lenta, il sistema LKAS e il sistema Traffic Jam Assist.

- **Controllo velocità di crociera adattativo (ACC) con adattamento velocità ad andatura lenta** P. 424
- **Sistema di mantenimento corsia (LKAS)** P. 441
- **Traffic Jam Assist** P. 453

►► Temperatura esterna

Il sensore di temperatura è ubicato nel paraurti anteriore. Il calore riflesso dalla superficie stradale e i gas di scarico di un altro veicolo possono influire sul valore della temperatura a velocità inferiori a 30 km/h.

Dopo che il valore della temperatura si è stabilizzato potrebbero volerci alcuni minuti prima che il display venga aggiornato.



È possibile regolare il valore della temperatura.

- **Come personalizzare le impostazioni del veicolo** P. 331

Interfaccia informazioni del conducente

L'interfaccia informazioni del conducente mostra informazioni quali la distanza percorribile e il risparmio di energia stimati del veicolo. Inoltre visualizza messaggi come le avvertenze e altre informazioni utili.

Quando viene visualizzato un messaggio di allerta, controllare il messaggio e, se necessario, contattare una concessionaria e far ispezionare il veicolo.

Fare riferimento alle pagine seguenti se viene visualizzato il messaggio  **Potenza di arresto ridotta**,  **Problema di escursione termica dalla batteria ad alta tensione** o  **Problema del sistema di ricarica plug-in veloce**.

➤ **Se viene visualizzato l'avviso di riduzione della potenza frenante** P. 648

➤ **Se viene visualizzato l'avviso di escursione termica della batteria di propulsione**
P. 655

➤ **Se viene visualizzato l'avviso del sistema di ricarica plug-in veloce** P. 654

Modifica del display

Premere il pulsante  (Home), quindi ruotare la manopola di selezione sinistra per scorrere i contenuti che si desidera vedere. Premere la manopola di selezione sinistra per vedere informazioni dettagliate.







Modifica del display

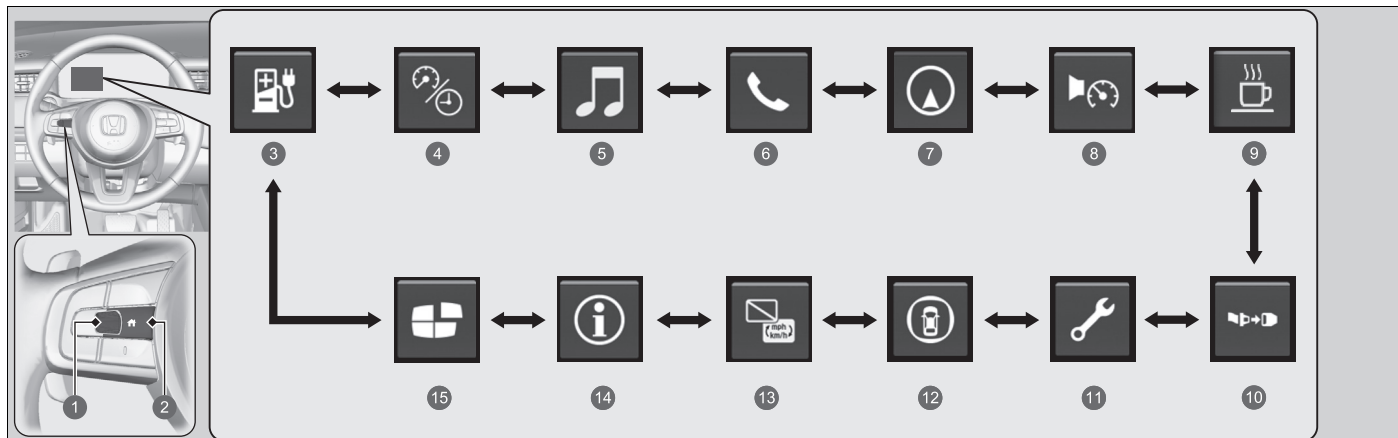





Per tornare alla schermata precedente, premere il pulsante  (indietro).

È possibile aggiungere e cancellare i contenuti del quadro strumenti.

➤ **Impostazioni del display del quadro strumenti** P. 154



- ❶ Manopola di selezione sinistra
- ❷ Pulsante  (Home)
- ❸ **Energia**  P. 141
- ❹ **Velocità e tempo**  P. 143
- ❺ **Audio**  P. 144
- ❻ **Telefono**  P. 144
- ❼ **Navigazione**  P. 145
- ❽ **Allarme velocità**  P. 146

- ❾ **Attenzione del conducente**  P. 147
- ❿ **Cinture di sicurezza**  P. 151
- ⓫ **Manutenzione***  P. 151
- ⓬ **Supporto di sicurezza**  P. 152
- ⓭ **Nessun contenuto**  P. 153
- ⓮ **Informazioni**  P. 154
- ⓯ **Impostazioni display strum.**  P. 154

■ Consumo di energia / Contachilometri parziale

Ruotare la manopola di selezione sinistra per passare dal contachilometri parziale A al contachilometri parziale B.

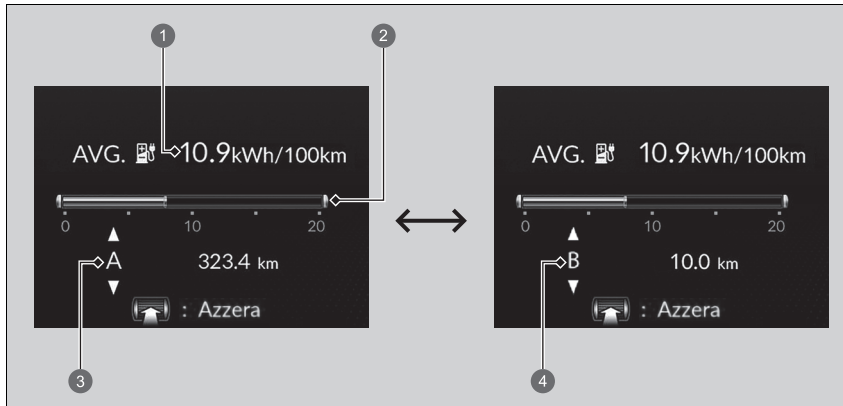

- ① Consumo di energia medio
- ② Consumo di energia in tempo reale
- ③ Contachilometri parziale A
- ④ Contachilometri parziale B

■ Contachilometri parziale

Indica il numero totale di chilometri o miglia percorsi dall'ultimo azzeramento. I contachilometri parziali A e B possono essere usati per misurare la distanza percorsa in due viaggi diversi.

Azzeramento del contachilometri parziale

Per azzerare il contachilometri parziale, visualizzarlo, premere la manopola di selezione sinistra, quindi selezionare **Azzerà**.

- Il contachilometri parziale viene riportato a 0.0.

■ Consumo di energia medio

Mostra il consumo di energia medio stimato di ciascun contachilometri parziale in kWh/100km o miglia/kWh. Il display viene aggiornato a intervalli prestabiliti. Azzerando un contachilometri parziale si azzerà anche il consumo di energia medio.

■ Consumo di energia in tempo reale

Mostra il consumo di energia in tempo reale tramite un grafico a barre in kWh/100km o miglia/kWh.

☒ Consumo di energia medio

È possibile modificare quando azzerare il consumo di energia medio.

- ☒ **Come personalizzare le impostazioni del veicolo** P. 331

■ Velocità/Tempo/Contachilometri parziale

Ruotare la manopola di selezione sinistra per passare dal contachilometri parziale A al contachilometri parziale B.

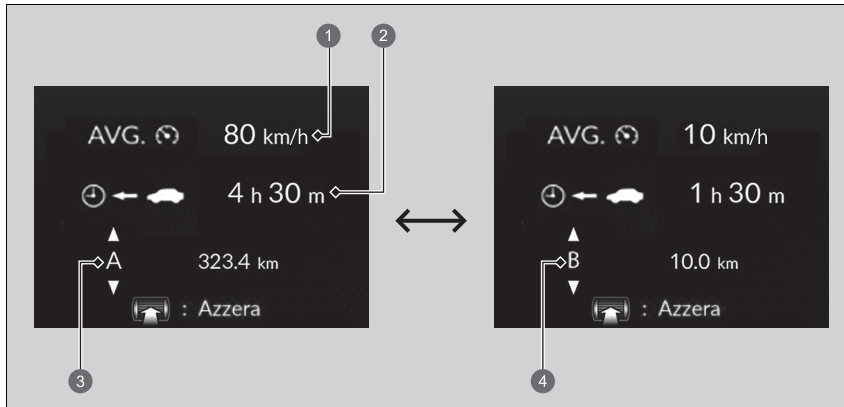

- ① Velocità media
- ② Tempo trascorso
- ③ Contachilometri parziale A
- ④ Contachilometri parziale B

■ Contachilometri parziale

➤ **Contachilometri parziale** P. 142

■ Tempo trascorso

Indica il tempo trascorso dall'ultimo azzeramento del parziale A o B.

■ Velocità media

Indica la velocità media in km/h o mph dall'ultimo azzeramento del contachilometri parziale A o B.

■ Audio

Mostra le informazioni audio attuali.

➤ **Funzionamento di base** P. 255

■ Telefono

Mostra le informazioni telefono attuali.

➤ **Sistema telefonico vivavoce** P. 341

⌘ Tempo trascorso

È possibile modificare quando azzerare il tempo trascorso.

➤ **Come personalizzare le impostazioni del veicolo** P. 331

⌘ Velocità media

È possibile modificare quando azzerare la velocità media.

➤ **Come personalizzare le impostazioni del veicolo** P. 331

■ Navigazione

■ Bussola

Mostra la schermata della bussola.

■ Indicazioni di svolta progressive

Quando l'assistenza alla guida viene fornita, durante il viaggio, dal sistema di navigazione, da Android Auto o da Apple CarPlay, vengono visualizzate le indicazioni di svolta progressive verso la destinazione.

➤ **Consultare il manuale del sistema di navigazione**

➤ **Android Auto™** P. 308

➤ **Apple CarPlay** P. 302

» Navigazione

È possibile selezionare l'accensione o lo spegnimento del display indicazioni di svolta progressive durante la guida vocale.

➤ **Come personalizzare le impostazioni del veicolo** P. 331

Quando vengono visualizzate la bussola o le indicazioni di svolta progressive, è possibile controllare alcune funzioni del sistema di navigazione sull'interfaccia informazioni del conducente facendo scorrere la manopola di selezione sinistra.

➤ **Consultare il manuale del sistema di navigazione**

Le indicazioni di svolta progressive potrebbero non essere disponibili per tutte le app.

■ Allarme velocità

Consente di attivare l'allarme velocità e modificare la relativa impostazione.

Ruotare la manopola di selezione sinistra, l'impostazione dell'allarme velocità varia come mostrato di seguito:

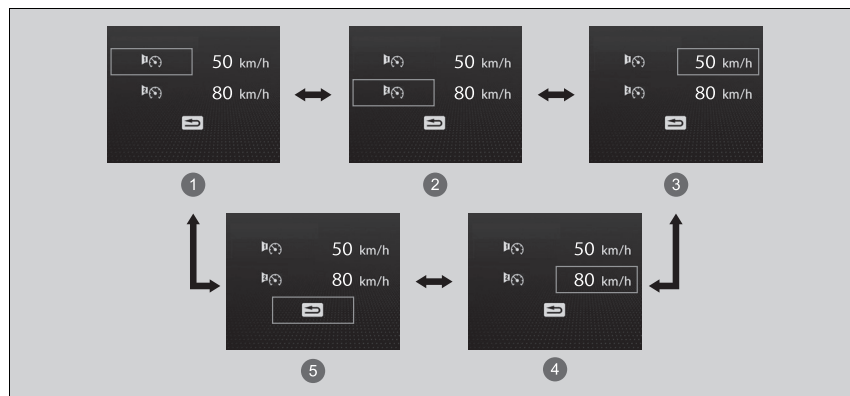



- ① Allarme velocità 1 On/Off*1
- ② Allarme velocità 2 On/Off*1
- ③ Impostazione Allarme velocità 1 [50 km/h*1]
- ④ Impostazione Allarme velocità 2 [80 km/h*1]
- ⑤ Indietro

*1: Impostazione predefinita

■ Monitoraggio attenzione conducente

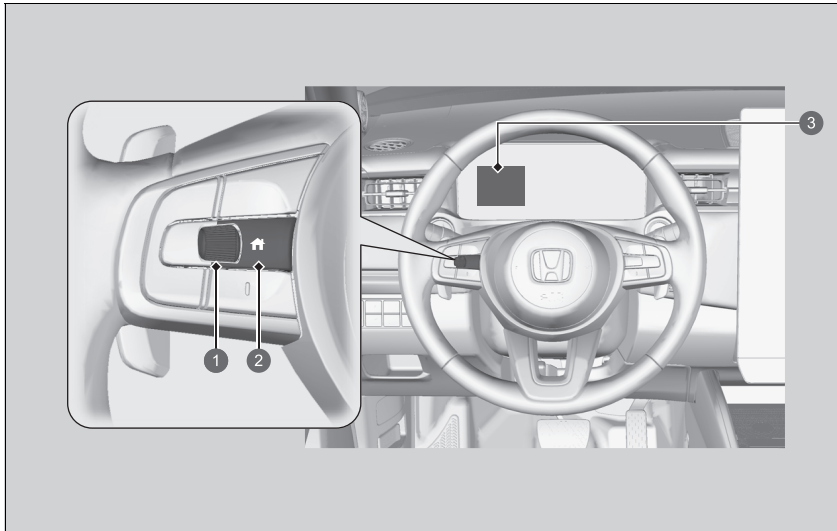
Il monitoraggio dell'attenzione del conducente analizza la risposta dello sterzo per determinare se il conducente mostra segnali di sonnolenza o distrazione durante la guida. Se rileva tale pericolo, visualizza il grado di attenzione del conducente nell'interfaccia informazioni del conducente.



- ❶ Manopola di selezione sinistra
- ❷ Pulsante  (Home)
- ❸ Interfaccia informazioni del conducente

☒ Monitoraggio attenzione conducente

Il monitoraggio dell'attenzione del conducente non è sempre in grado di rilevare se il conducente è stanco o distratto. Indipendentemente dal feedback del sistema, se si avverte stanchezza, fermarsi in un luogo sicuro e riposare per tutto il tempo necessario.

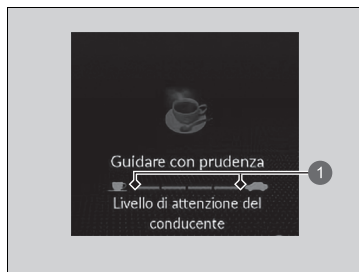

1 Livello

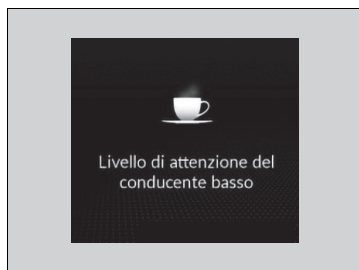

Quando si seleziona **Attenzione del conducente** sull'interfaccia informazioni del conducente, le barre su di essa si accendono in bianco per indicare il grado di attenzione del conducente.

► **Modifica del display** P. 139

Se si accendono due barre, viene visualizzato il messaggio **Livello di attenzione del conducente basso**.

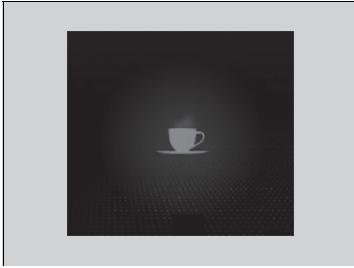

Se il numero di barre scende a uno, viene emesso un segnale acustico e la tazza di caffè diventa ambra per avvisare il conducente che necessita di una pausa poiché il suo livello di attenzione è troppo basso.

Se la tazza di caffè si accende in giallo, fermarsi in un luogo sicuro e riposare per tutto il tempo necessario.

La spia con la tazza di caffè gialla scompare quando si preme il pulsante  (Home) o quando il sistema stabilisce che il conducente sta guidando regolarmente.

Se il conducente non si ferma per una pausa e il monitoraggio continua a rilevarne un'estrema stanchezza, la tazza di caffè si accende nuovamente in giallo dopo circa 15 minuti, accompagnata da un segnale acustico.

L'avviso non viene visualizzato quando il tempo di percorrenza è di 30 minuti o meno.

■ **Il Monitoraggio attenzione conducente viene azzerato quando:**

- Il sistema di alimentazione è disinserito.
- Il conducente slaccia la cintura di sicurezza e apre la portiera a veicolo fermo.

■ **Affinché il Monitoraggio attenzione conducente funzioni:**

- Il veicolo deve procedere a una velocità superiore a 40 km/h.
- La spia di sistema del servosterzo elettrico (EPS) deve essere spenta.

■ **A seconda delle condizioni di guida o altri fattori, il Monitoraggio attenzione conducente potrebbe non funzionare nelle seguenti circostanze:**

- La funzione di assistenza sterzo del Sistema di mantenimento corsia (LKAS) è attiva.
 - ☒ **Sistema di mantenimento corsia (LKAS)** P. 441
- Le condizioni del fondo stradale sono scadenti, ad esempio la superficie non è asfaltata o è sconnessa.
- È ventoso.
- Il conducente adotta frequentemente uno stile di guida deciso, ad esempio con cambi di corsia o accelerazioni.

☒ **Affinché il Monitoraggio attenzione conducente funzioni:**

Le barre nell'interfaccia informazioni del conducente rimangono disattivate a meno che il Monitoraggio attenzione conducente non resti in funzione.

■ Cinture di sicurezza

Si verifica, in condizioni specifiche, quando le cinture di sicurezza sono agganciate o sganciate.

🔊 **Promemoria cintura di sicurezza** P. 48

■ Manutenzione*

Mostra il sistema promemoria manutenzione.

🔊 **Sistema promemoria di manutenzione*** P. 566

■ Supporto di sicurezza

Indica lo stato del sistema di riduzione del rischio di allontanamento dalla corsia, del sistema informazioni angolo cieco (BSI) e del sistema CMBS, come ad esempio Attivazione, Disattivazione o Guasto, tramite il colore e le lettere.

I seguenti colori indicano lo stato di uno qualsiasi dei sistemi menzionati sopra:

- Verde: Il sistema è attivato.
- Grigio: Il sistema è disattivato.
- Ambra: È presente un problema nel sistema.



- 1 Info area per il sistema di riduzione del rischio di allontanamento dalla corsia
- 2 Info area per il sistema informazioni angolo cieco (BSI) Sistema
- 3 Info area per il sistema CMBS
- 4 Info stato e icona sistema di riduzione del rischio di allontanamento dalla corsia
- 5 Info stato e icona del sistema informazioni angolo cieco (BSI)
- 6 Info stato e icona sistema CMBS

► Supporto di sicurezza

Se un sistema viene indicato dal colore ambra, fare controllare immediatamente il veicolo presso una concessionaria.

Per attivare o disattivare ciascun sistema, ruotare innanzitutto la manopola di selezione sinistra per cambiare display. Dalla schermata successiva è possibile selezionare il sistema da attivare o disattivare.

- **Sistema per la riduzione del rischio di allontanamento dalla corsia** P. 463
- **Sistema Informazioni angolo cieco (BSI)** P. 402
- **Sistema di frenata riduzione impatto (CMBS)** P. 411

È anche possibile confermare lo stato di ogni funzione mediante il colore della spia.

- **Spia sistema di frenata riduzione impatto (CMBS) (ambra)** P. 120
- **Spia sistema di frenata riduzione impatto (CMBS) (grigia)** P. 120
- **Spia riduzione del rischio di allontanamento dalla corsia (ambra)** P. 120
- **Spia riduzione del rischio di allontanamento dalla corsia (grigia)** P. 121
- **Spia di disattivazione automatica assistenza sterzo del sistema di riduzione del rischio di allontanamento dalla corsia** P. 120
- **Spia supporto di sicurezza (ambra)** P. 121
- **Spia supporto di sicurezza (verde/grigia)** P. 123

■ Unità di misura velocità/distanza

Consente di visualizzare un'altra unità sull'interfaccia informazioni del conducente e sulla schermata audio/informazioni e di impostare le misurazioni visualizzate per la lettura in km e km/h o e miglia e mph.

Tenere premuta la manopola di selezione sinistra quando si seleziona **Nessun contenuto** sull'interfaccia informazioni del conducente. Ogni volta che si esegue questa operazione, l'unità passa da **km, km/h** a **miles, mph** o viceversa. Al termine di tale procedura, viene visualizzata una schermata di conferma per alcuni secondi.

■ Informazioni

È possibile controllare se sono presenti messaggi di allerta attivi.



➤ Messaggi di allerta e informazione sull'interfaccia informazioni del conducente

P. 124

■ Impostazioni del display del quadro strumenti

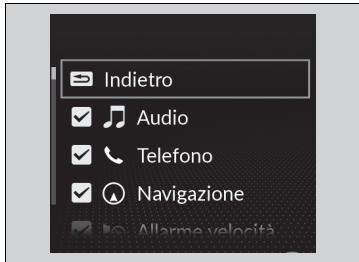
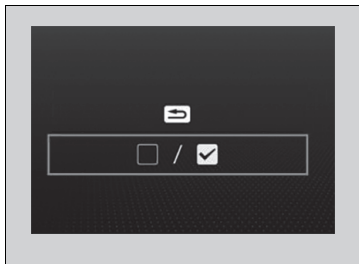
È possibile scegliere quali icone visualizzare sulla schermata Home.



1. Ruotare la manopola di selezione sinistra per scorrere e selezionare **Impostazioni display strum.**, quindi premere la manopola di selezione sinistra.
2. Ruotare la manopola di selezione sinistra per scorrere e selezionare  / , quindi premere la manopola di selezione sinistra.
3. Ruotare la manopola di selezione sinistra per scorrere tra le icone, quindi premere la manopola di selezione sinistra per selezionarle o deselezionarle.

» Informazioni

Se sono presenti più messaggi di allerta o informativi, è possibile ruotare la manopola di selezione sinistra per visualizzare altre allerte.

» Impostazioni del display del quadro strumenti

Le icone di colore grigio non possono essere rimosse dalla schermata Home.

Quando si personalizzano le impostazioni, portare la leva del cambio in **[P]**.

■ Autonomia residua batteria

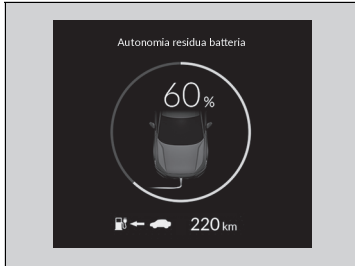

Visualizza lo stato corrente della batteria ad alta tensione.

Il colore del cerchio rappresenta lo stato corrente della batteria ad alta tensione.

- Verde: In ricarica
- Ambra: La batteria ad alta tensione si sta scaricando (autonomia residua 15%)
- Bianco: In condizioni diverse da quelle suddette o in stato di carica completa

■ Tempo di carica residuo



Visualizza lo stato di carica corrente.

➤ **In ricarica** P. 544

►► Autonomia residua batteria

Se viene visualizzato il colore ambra, caricare la batteria ad alta tensione non appena possibile.

Comandi

In questo capitolo sono fornite informazioni sul funzionamento dei vari comandi richiesti per la guida.

Bloccaggio e sbloccaggio delle portiere

Chiave	158
Potenza del segnale del telecomando bassa	160
Bloccaggio/sbloccaggio delle portiere dall'esterno	161
Bloccaggio/sbloccaggio delle portiere dall'interno	168
Blocchi portiere di sicurezza per bambini	170
Portellone	171
Sistema antifurto Sistema immobilizzatore.....	182

Allarme sistema antifurto.....	183
Sensori ultrasuoni*	185
Sensore di inclinazione*	186
Superbloccaggio*	187
Finestrini	188
Funzionamento degli interruttori sul volante	
Pulsante POWER	190
Luci	192
Regolatore assetto fari	197
Abbaglianti automatici.....	198
Tergi e lavacrystalli.....	201

Pulsante lunotto termico/specchietto retrovisore riscaldato	204
Comando luminosità	205
Regolazione del volante.....	206

Specchietti

Specchietto retrovisore interno	207
Specchietti retrovisori esterni elettrici	208

Sedili

Oggetti di uso generale dell'abitacolo	221
Sistema di climatizzazione	240

* Non disponibile su tutti i modelli

Chiave

Questo veicolo viene fornito con le chiavi seguenti:

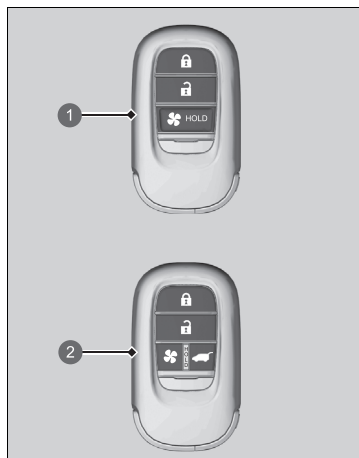

- 1 Comando a distanza
- 2 Telecomando con pulsante portellone elettrico

Utilizzare i tasti per avviare e arrestare il sistema di alimentazione e per bloccare e sbloccare tutte le portiere, il portellone e lo sportello di ricarica.

Chiave

Tutte le chiavi sono dotate di un sistema immobilizzatore. Il sistema immobilizzatore protegge il veicolo da eventuali furti.

➤ **Sistema immobilizzatore** P. 182

Per evitare danni alle chiavi, attenersi alle istruzioni seguenti:

- Non lasciare le chiavi alla luce diretta del sole o in luoghi in cui sono presenti temperature o umidità elevate.
- Non fare cadere le chiavi o non appoggiarvi sopra degli oggetti pesanti.
- Tenere le chiavi lontano da liquidi, polvere e sabbia.
- Smontare le chiavi esclusivamente per sostituire la batteria.

Se i circuiti delle chiavi sono danneggiati, potrebbe non essere possibile attivare il sistema di alimentazione e il telecomando potrebbe non funzionare.

Se le chiavi non funzionano correttamente, farle controllare da una concessionaria.

È possibile accendere e spegnere il sistema di climatizzazione utilizzando il telecomando.

➤ **Pre-condizionamento clima a distanza**

P. 246

■ Chiave incorporata

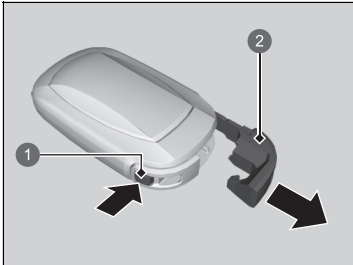

La chiave incorporata può essere utilizzata per bloccare/sbloccare le portiere quando la batteria del telecomando è scarica e la chiusura/apertura centralizzata è disabilitata.

Per rimuovere la chiave incorporata, premere il pulsante di sblocco, quindi estrarre la chiave. Per reinserire la chiave incorporata, spingerla nel telecomando finché non si avverte uno scatto.

- ① Pulsante di sblocco
- ② Chiave incorporata

■ Targhetta numero chiave

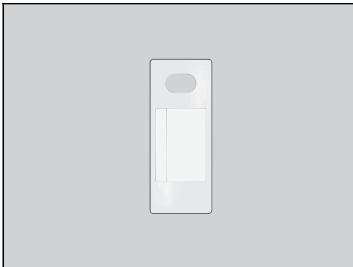

Contiene un numero di cui è necessario disporre in caso di acquisto di una chiave di ricambio.

▣ Targhetta numero chiave

Conservare la targhetta del numero chiave separata dalla chiave e in un luogo sicuro, fuori dal veicolo. Per l'acquisto di una chiave aggiuntiva, contattare la concessionaria.

Se si perde la chiave e non è possibile attivare il sistema di alimentazione, contattare la concessionaria.

Potenza del segnale del telecomando bassa

Il veicolo trasmette onde radio per individuare il telecomando e attivare il sistema di alimentazione, bloccare e sbloccare tutte le portiere, il portellone e lo sportello di ricarica.

Nei seguenti casi, l'attivazione del sistema di alimentazione o il bloccaggio/sbloccaggio delle portiere/portellone/sportello di ricarica potrebbero essere disabilitati o il funzionamento potrebbe essere instabile:

- Vengono trasmesse onde radio forti dai dispositivi vicini, ad esempio i caricabatterie rapidi.
- Il telecomando è vicino ad apparecchiature per la telecomunicazione, computer portatili, telefoni cellulari o dispositivi wireless.
- Un oggetto metallico tocca o copre il telecomando.

►► Potenza del segnale del telecomando bassa

La comunicazione tra il telecomando e il veicolo scarica la batteria del telecomando.

La durata della batteria è di circa due anni, ma varia in base all'uso.

La batteria perde parte della carica ogni volta che il telecomando riceve forti onde radio. Evitare di collocarla in prossimità di apparecchiature elettriche quali televisori e computer.

È possibile ridurre consumo della batteria disattivando la ricezione di onde radio. Quando si tengono premuti contemporaneamente i pulsanti di bloccaggio e sbloccaggio per circa tre secondi, il LED lampeggiano due volte e la ricezione di onde radio si disattiva.

Se si preme una volta uno dei pulsanti del telecomando, la ricezione di onde radio viene riattivata.

Bloccaggio/sbloccaggio delle portiere dall'esterno

■ Uso del sistema di accesso senza chiavi

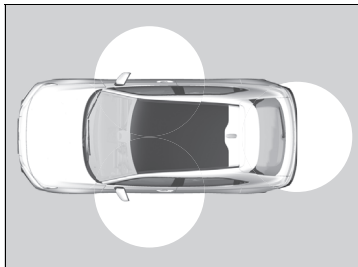

Quando si ha con sé il telecomando è possibile bloccare/sbloccare le portiere e il portellone. È possibile bloccare/sbloccare le portiere e il portellone da una distanza di circa 80 cm dalla maniglia esterna della portiera o del portellone.

▣ Bloccaggio/sbloccaggio delle portiere dall'esterno

Se l'interruttore delle luci interne si trova in posizione portiere attivate, le luci interne si accendono quando si sbloccano le portiere e il portellone.

Nessuna portiera aperta: Le luci si spengono dopo 30 secondi.

Richiusura delle portiere e del portellone: Le luci si spengono immediatamente.

▣ **Luci interne** P. 221

▣ Uso del sistema di accesso senza chiavi

Se non si apre la portiera o il portellone entro 30 secondi dallo sbloccaggio del veicolo con il sistema di accesso senza chiavi, le portiere e il portellone si ribloccano automaticamente.

È possibile bloccare o sbloccare le portiere tramite il sistema di accesso senza chiavi solo quando la modalità di alimentazione è su VEICOLO SPENTO.

▣ Versione con guida a destra

Non è possibile bloccare il veicolo con il sistema di accesso senza chiavi se una portiera o il portellone sono aperti.

■ Bloccaggio delle portiere e del portellone

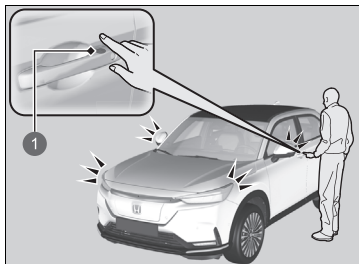

1 Sensore di blocco portiera

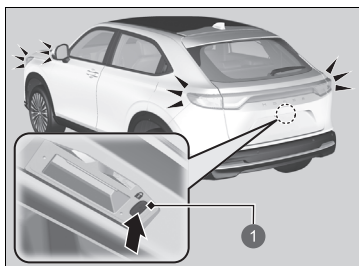

1 Pulsante di blocco

Toccare il sensore di blocco portiera sulla portiera anteriore o premere il pulsante di blocco sul portellone.

- Alcune luci esterne lampeggiano tre volte, tutte le portiere e il portellone vengono bloccati e il sistema antifurto inserito.

►► Uso del sistema di accesso senza chiavi

- Quando si esce dall'abitacolo, non lasciare il telecomando nel veicolo. Portarlo con sé.
- Anche se non si ha con sé il telecomando, è possibile bloccare/sbloccare le portiere e il portellone se c'è qualcuno nel raggio d'azione del telecomando che lo abbia.
- La portiera potrebbe essere sbloccata se la maniglia è completamente bagnata in caso di pioggia o durante il lavaggio del veicolo se il telecomando si trova nelle vicinanze.
- Se si afferra la maniglia della portiera anteriore o si tocca un sensore di blocco portiera mentre si indossano dei guanti, la risposta del sensore per il blocco o lo sblocco delle portiere potrebbe essere lenta o del tutto assente.
- Fino a 2 secondi dopo aver chiuso la porta è possibile tirare la maniglia della portiera per verificare che la portiera sia bloccata. Se è necessario sbloccare la portiera immediatamente dopo averla chiusa, attendere almeno 2 secondi prima di afferrare la maniglia della portiera, altrimenti la portiera non si sblocca.
- La portiera potrebbe non aprirsi se viene tirata immediatamente dopo aver afferrato la relativa maniglia. Afferrare di nuovo la maniglia e assicurarsi che la porta venga sbloccata prima di tirarla.
- Anche a una distanza inferiore a 80 cm, se il telecomando si trova sopra o sotto la maniglia esterna, potrebbe non essere possibile bloccare/sbloccare le portiere e il portellone.
- Il telecomando potrebbe non funzionare se troppo vicino alla portiera, al finestrino e al portellone.

■ Sbloccaggio delle portiere e del portellone

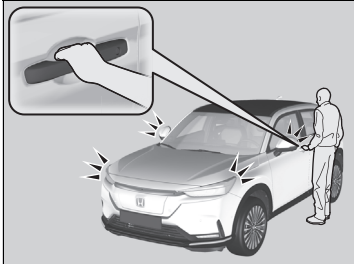

Afferrare la maniglia della portiera anteriore:

- Tutte le portiere e il portellone si sbloccano.
- Alcune luci esterne lampeggiano una volta.

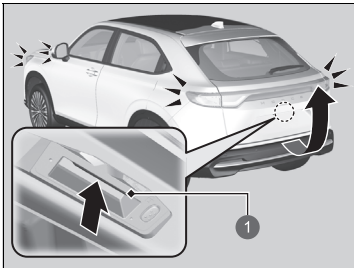

1 Maniglia esterna

Premere la maniglia esterna:

- Tutte le portiere e il portellone si sbloccano.
- Alcune luci esterne lampeggiano una volta.
- **Apertura/chiusura del portellone** P. 172

» Uso del sistema di accesso senza chiavi

È possibile personalizzare le impostazioni del lampeggio delle luci utilizzando la schermata audio/informazioni.

- **Come personalizzare le impostazioni del veicolo** P. 331

Modelli con portellone elettrico

È inoltre possibile sbloccare e aprire con il portellone elettrico.

- **Utilizzo della maniglia esterna del portellone** P. 178

■ Preimpostazione blocco*

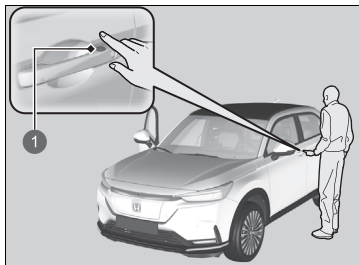

1 Sensore di blocco portiera

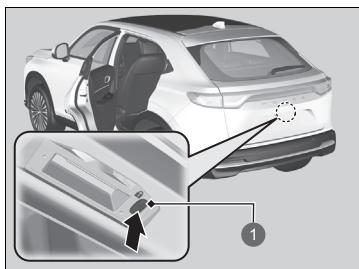

1 Pulsante di blocco portiere

Il veicolo si blocca automaticamente dopo il bloccaggio delle portiere prima della chiusura delle portiere e del portellone.

Attivare la preimpostazione blocco dopo aver chiuso la portiera del conducente.

1. Toccare il sensore di blocco portiera sulla portiera anteriore, premere il pulsante di blocco sul portellone o premere il pulsante di blocco sul telecomando.

► La preimpostazione blocco viene attivata.

2. Chiudere tutte le portiere e il portellone.

► Alcune luci esterne lampeggiano quando il veicolo si blocca.

Assicurarsi che le portiere e il portellone siano bloccati prima di allontanarsi dal veicolo.

►► Preimpostazione blocco*

⚠ATTENZIONE

Durante le operazioni di apertura o chiusura del portellone elettrico* sussiste il rischio di schiacciamento di mani o dita. Assicurarsi che mani e dita, in particolare dei bambini, siano lontane dal portellone elettrico*.

La preimpostazione blocco viene azzerata se si apre una portiera o il portellone prima che il veicolo si sia bloccato completamente.

Prima di bloccare una portiera, assicurarsi che la chiave non sia all'interno del veicolo.

È possibile attivare e disattivare questa funzione.

► Come personalizzare le impostazioni del veicolo P. 331

Utilizzo del telecomando

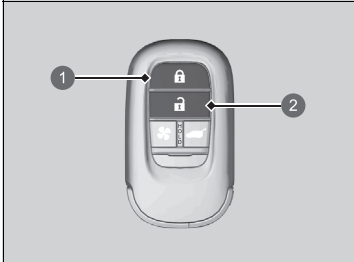

- ① Pulsante di blocco
- ② Pulsante di sblocco

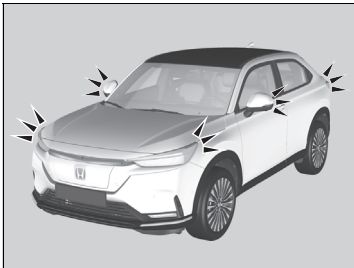

■ Bloccaggio delle portiere e del portellone

Premere il pulsante di blocco.

- Alcune luci esterne lampeggiano tre volte, tutte le portiere e il portellone vengono bloccati e il sistema antifurto inserito.

■ Sbloccaggio delle portiere e del portellone

Premere il pulsante di sblocco.

- Alcune luci esterne lampeggiano una volta, tutte le portiere e il portellone vengono sbloccati.

Utilizzo del telecomando

Se non si apre la portiera o il portellone entro 30 secondi dallo sbloccaggio del veicolo con il telecomando, le portiere e il portellone si ribloccano automaticamente.

È possibile bloccare o sbloccare le portiere tramite il telecomando solo quando la modalità di alimentazione è su VEICOLO SPENTO.

Versione con guida a destra

Non è possibile bloccare alcuna portiera e viene emesso un segnale acustico quando il telecomando si trova all'interno del veicolo. Se si desidera bloccare una portiera mentre il telecomando si trova ancora nel veicolo, eseguire una delle seguenti operazioni per quattro volte:

- Premere il pulsante di blocco sul telecomando.
- Ruotare la chiave nel cilindro per bloccarla.
- Toccare il sensore di blocco portiera sulla portiera anteriore o premere il pulsante di blocco sul portellone.

Il telecomando utilizza segnali a bassa potenza, pertanto la gamma operativa potrebbe variare in base all'area circostante.

Versione con guida a sinistra

Non è possibile bloccare il veicolo con il telecomando se una portiera o il portellone sono aperti.

■ Bloccaggio/sbloccaggio delle portiere con la chiave

Se il pulsante di blocco o sblocco del telecomando non funziona, utilizzare la chiave.

Inserire completamente la chiave e ruotarla.

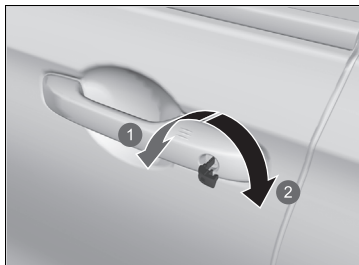

- 1 Blocco
- 2 Sblocco

» Utilizzo del telecomando

Se la distanza richiesta per il funzionamento del telecomando varia, è probabile che il livello batteria sia basso.

Se il LED non si accende quando si preme un pulsante, la batteria è completamente scarica.

» Sostituzione della batteria del telecomando P. 609

» Bloccaggio/sbloccaggio delle portiere con la chiave

Se si blocca/sblocca la portiera del conducente con la chiave, anche tutte le altre portiere vengono bloccate/sbloccate contemporaneamente.

Se si apre una porta con la chiave incorporata, quando il sistema antifurto è attivato, l'allarme si spegne.

■ Bloccaggio di una portiera senza la chiave

Se non si ha con sé la chiave o se per qualche motivo non è possibile bloccare una portiera con la chiave, è possibile bloccarla senza utilizzare la chiave.

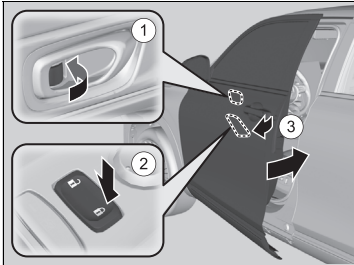

■ Bloccaggio della portiera lato guida

Spingere il perno di bloccaggio in avanti ① oppure premere l'interruttore principale blocco portiere nella direzione di blocco ②, quindi tirare e tenere in posizione la maniglia portiera esterna ③. Chiudere la portiera, quindi rilasciare la maniglia.

■ Bloccaggio delle portiere dei passeggeri

Premere il perno di bloccaggio e chiudere la portiera.

■ Sistema antibloccaggio

Le portiere e il portellone non possono essere bloccati quando il telecomando è all'interno del veicolo.

» Bloccaggio di una portiera senza la chiave

Quando si blocca la portiera lato guida, tutte le altre portiere e il portellone vengono bloccati contemporaneamente.

Prima di bloccare una portiera, assicurarsi che la chiave non sia all'interno del veicolo.

Bloccaggio/sbloccaggio delle portiere dall'interno

■ Utilizzo del perno di bloccaggio

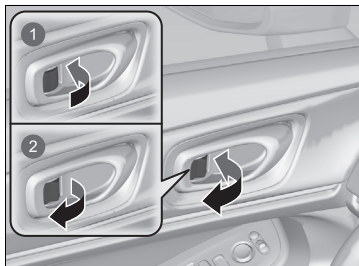

- 1 Blocco
- 2 Sblocco

■ Bloccaggio della portiera

Spingere il perno di bloccaggio in avanti.

■ Sbloccaggio della portiera

Tirare il perno di bloccaggio all'indietro.

■ Sbloccaggio con la maniglia interna della portiera anteriore

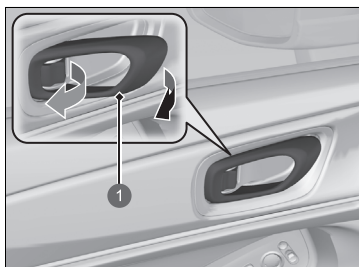

- 1 Maniglia interna

Tirare la maniglia interna della portiera anteriore.

- La portiera si sblocca e si apre con un'unica operazione.

☒ Utilizzo del perno di bloccaggio

Se si blocca/sblocca la portiera utilizzando il perno di bloccaggio della portiera lato conducente, tutte le altre portiere e il portellone vengono bloccati/sbloccati contemporaneamente.

☒ Sbloccaggio con la maniglia interna della portiera anteriore

Le maniglie interne delle portiere anteriori sono progettate per consentire agli occupanti dei sedili anteriori di aprire la portiera con un'unica operazione. Tuttavia, questa funzione richiede che gli occupanti dei sedili anteriori non tirino mai la maniglia interna quando il veicolo è in movimento.

I bambini devono essere sempre seduti nei sedili posteriori, dove sono presenti blocchi portiere di sicurezza per bambini.

☒ Blocchi portiere di sicurezza per bambini

P. 170

■ Utilizzo dell'interruttore principale blocco portiere

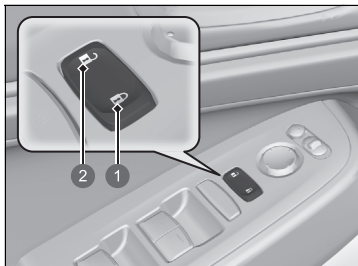

- ❶ Blocco
- ❷ Sblocco

Per bloccare o sbloccare tutte le portiere e il portellone, premere l'interruttore principale blocco portiere come mostrato.

☒ Utilizzo dell'interruttore principale blocco portiere

Quando si blocca/sblocca la portiera lato guida utilizzando l'interruttore principale di blocco portiere, tutte le altre portiere e il portellone vengono bloccati/sbloccati contemporaneamente.

Blocchi portiere di sicurezza per bambini

I blocchi portiere di sicurezza per bambini impediscono l'apertura delle portiere posteriori dall'interno, a prescindere dalla posizione della linguetta di bloccaggio.

■ Impostazione dei blocchi portiere di sicurezza per bambini

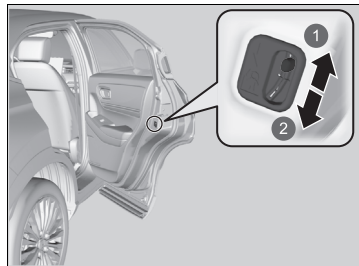

- 1 Sblocco
- 2 Blocco

Spostare la leva della portiera posteriore nella posizione di bloccaggio e chiudere la portiera.

■ In caso di apertura della portiera

Aprire la portiera utilizzando la maniglia esterna.

» Blocchi portiere di sicurezza per bambini

Per aprire la portiera dall'interno quando è inserito il blocco di sicurezza per bambini, posizionare il perno di bloccaggio nella posizione di sbloccaggio, abbassare il finestrino posteriore, porre una mano fuori dal finestrino e tirare la maniglia esterna della portiera.

Precauzioni per l'apertura /chiusura del portellone

Assicurarsi sempre che non ci siano persone od oggetti nelle vicinanze del portellone prima di aprirlo o chiuderlo.

Modelli senza portellone elettrico

- Aprire completamente il portellone.
 - ▶ Se non è completamente aperto, il portellone potrebbe chiudersi sotto il proprio peso.
- Fare attenzione in presenza di vento che potrebbe causare la chiusura del portellone.

Tutti i modelli

Mantenere il portellone chiuso durante la guida al fine di:

- ▶ Evitare possibili danni.

⚠️ Precauzioni per l'apertura /chiusura del portellone

⚠️ ATTENZIONE

L'apertura o la chiusura del portellone mentre qualcuno si trova nella traiettoria del portellone può causare gravi lesioni.

Assicurarsi sempre che non ci siano persone nelle vicinanze del portellone prima di aprirlo o chiuderlo.

Fare attenzione a non sbattere la testa sul portellone o a non lasciare le mani tra il bagagliaio e il portellone durante la chiusura di quest'ultimo.

Non consentire la presenza di alcun passeggero nel bagagliaio. Potrebbero verificarsi lesioni durante una frenata brusca, un'accelerazione improvvisa o un incidente.

Apertura/chiusura del portellone

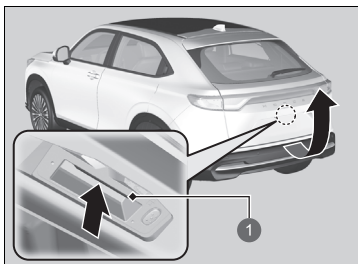

1 Maniglia esterna

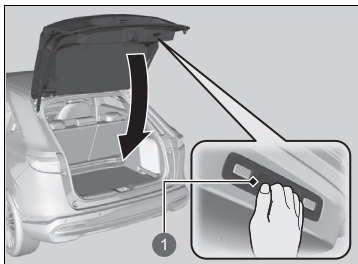

1 Maniglia interna

Quando tutte le portiere sono sbloccate, anche il portellone è sbloccato. Premere la maniglia esterna del portellone e sollevarla per aprire il portellone. Se si ha con sé il telecomando, non è necessario sbloccare il portellone prima di aprirlo.

Per chiudere il portellone, afferrare la maniglia interna, tirare il portellone verso il basso e spingerlo fino a chiuderlo dall'esterno.

⌘ Precauzioni per l'apertura /chiusura del portellone

Assicurarsi che i bagagli o altri oggetti non tocchino i montanti di supporto del portellone.



1 Montanti di supporto portellone

⌘ Apertura/chiusura del portellone

- Quando si esce dall'abitacolo, non lasciare il telecomando nel veicolo. Portarlo con sé.
- Anche se non si ha con sé il telecomando, è possibile sbloccare il portellone se c'è qualcuno nel raggio d'azione del telecomando che lo abbia.

Apertura/chiusura del portellone elettrico *

È possibile azionare il portellone elettrico premendo il relativo pulsante sul telecomando, il relativo pulsante sul pannello di controllo lato guida, premendo la maniglia esterna o il pulsante sul portellone o alzando e abbassando il piede sotto la parte centrale del paraurti posteriore per l'accesso facilitato.

Il portellone elettrico può essere aperto/chiuso quando il cambio è in **P**.

⌘ Apertura/chiusura del portellone elettrico *

⚠ ATTENZIONE

L'apertura o la chiusura del portellone elettrico mentre qualcuno si trova nella traiettoria operativa del portellone può causare gravi lesioni.

Prima di aprire o chiudere il portellone, assicurarsi che non ci siano persone o oggetti nel raggio di funzionamento del portellone.

ATTENZIONE: Quando si lascia il veicolo incustodito o con altri occupanti, accertarsi sempre di estrarre e portare con sé la chiave di accensione.

AVVISO

Non spingere o tirare il portellone elettrico quando viene automaticamente aperto o chiuso.

Forzare l'apertura o la chiusura del portellone elettrico mentre è in funzione potrebbe deformarne il telaio.

Durante il funzionamento del portellone elettrico, assicurarsi che nell'area intorno al veicolo ci sia spazio sufficiente. Le persone vicino al portellone potrebbero subire gravi lesioni se il portellone dovesse colpirli o chiudersi sulla loro testa. Prestare particolare attenzione in presenza di bambini.

■ Mediante accesso facilitato

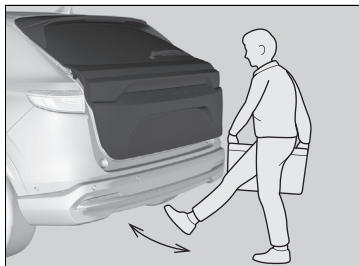

Muovere il piede in avanti e all'indietro per circa 1 secondo sotto alla parte centrale del paraurti posteriore per aprire o chiudere il portellone elettrico, portando con sé il telecomando.

- Alcune luci esterne lampeggiano due volte, quindi il portellone inizia a muoversi.

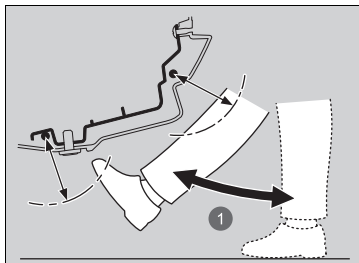

① Circa 1 secondo

⌘ Mediante accesso facilitato

In caso di pioggia o in altre circostanze in cui il veicolo si bagna, il sensore potrebbe non rilevare correttamente il movimento del piede.

Quando si esegue un intervento su o in prossimità della parte posteriore del veicolo, è possibile aprire o chiudere inavvertitamente il portellone.

Per evitare che ciò accada, selezionare Funzioni personalizzate sulla schermata audio/informazioni e quindi selezionare OFF per la funzione.

⌘ Come personalizzare le impostazioni del veicolo P. 331

Se si tiene il piede sotto il paraurti troppo a lungo o si muove rapidamente il piede da un lato all'altro, il portellone elettrico non si apre né si chiude.

Questa funzione non è operativa se non si ha con sé il telecomando. Verificare di avere con sé il telecomando.

■ Chiusura del portellone elettrico all'allontanamento

Quando ci si allontana dal veicolo portando con sé il telecomando, il portellone elettrico si chiude automaticamente.

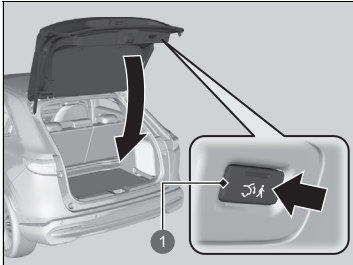

1 Pulsante di chiusura all'allontanamento

1. Portare con sé il telecomando e premere il pulsante di chiusura all'allontanamento.
 - La spia sul pulsante di chiusura all'allontanamento diventa verde quando è attivata la chiusura all'allontanamento.

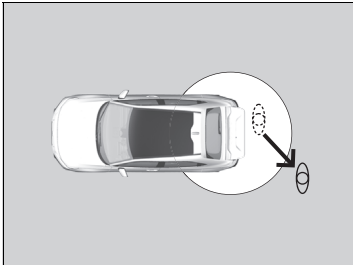

Allontanarsi almeno 1,0 m

2. Allontanarsi almeno 1,0 m dal veicolo entro 30 secondi dalla pressione del pulsante di chiusura all'allontanamento.
 - Alcune luci esterne lampeggiano, quindi il portellone elettrico inizia a chiudersi.

■ Utilizzo del telecomando

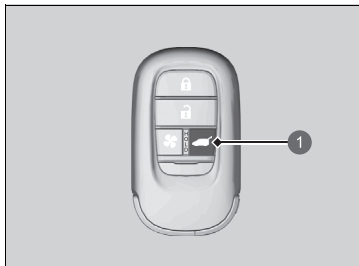

① Pulsante del portellone elettrico

Premere il pulsante del portellone elettrico per più di un secondo per azionarlo quando la modalità di alimentazione è su VEICOLO SPENTO.

► Alcune luci esterne lampeggiano.

Se si preme nuovamente il pulsante durante il movimento del portellone elettrico, l'operazione si arresta.

Premere il pulsante per più di un secondo e il portellone elettrico inverte la direzione di movimento.

■ Personalizzazione dell'apertura del portellone

Sempre: il portellone elettrico si sblocca e si apre contemporaneamente. Si tratta dell'impostazione predefinita.

Quando sbloccato: il portellone si apre quando tutte le portiere sono sbloccate.

➤ **Come personalizzare le impostazioni del veicolo** P. 331

▣ Apertura/chiusura del portellone elettrico*

Il portellone elettrico potrebbe non aprirsi o chiudersi nelle condizioni seguenti:

- Viene avviato il sistema di alimentazione durante l'apertura o la chiusura automatica del portellone.
- Il veicolo è parcheggiato in discesa.
- Il veicolo si inclina a causa del vento forte.
- Il portellone o il tetto è coperto da neve o ghiaccio.

Se si sostituisce la batteria da 12 Volt o il fusibile del portellone elettrico, quest'ultimo potrebbe disattivarsi. Il funzionamento del portellone elettrico si ripristina una volta che il portellone viene chiuso manualmente.

L'installazione di ricambi diversi dagli accessori originali Honda sul portellone elettrico potrebbe impedirne l'apertura o la chiusura completa.

Accertarsi che il portellone elettrico sia completamente aperto prima di caricare o scaricare i bagagli.

Se si inizia a guidare con il portellone elettrico ancora aperto o in fase di chiusura, viene emesso un segnale acustico.

Utilizzo del pulsante del portellone elettrico

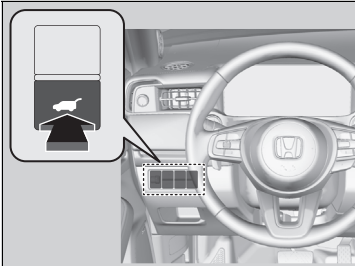

Per aprire o chiudere il portellone elettrico, premere il relativo pulsante per circa un secondo.

▶ Alcune luci esterne lampeggiano.

Se si preme nuovamente il pulsante durante il movimento del portellone elettrico, l'operazione si arresta.

Premere il pulsante per circa un secondo e il portellone elettrico inverte la direzione di movimento.

Apertura/chiusura del portellone elettrico*

Se il portellone elettrico incontra resistenza durante l'apertura o la chiusura, la funzione di inversione automatica inverte la direzione. Vengono emessi tre segnali acustici.

La funzione di inversione automatica non rileva più la presenza di ostacoli se il portellone è quasi chiuso garantendone così una chiusura completa.

Non toccare i sensori situati su entrambi i lati del portellone. Il portellone elettrico non si chiude se uno dei sensori viene toccato durante il tentativo di chiudere il portellone.

Prestare attenzione a non graffiare i sensori con oggetti appuntiti. Se graffiati, potrebbero subire danni provocando anomalie alla funzione di chiusura del portellone elettrico.

* Non disponibile su tutti i modelli

■ Utilizzo della maniglia esterna del portellone

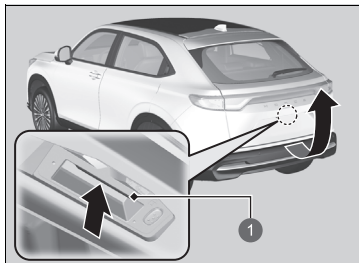

1 Maniglia esterna

Se si preme la maniglia esterna del portellone per non più di un secondo, il portellone si apre automaticamente.

- Se si desidera aprire il portellone manualmente, premere la maniglia esterna per più di un secondo.

➤ **Apertura/chiusura del portellone** P. 172

Se si ha con sé il telecomando, non è necessario sbloccare il portellone prima di aprirlo.

Se si preme nuovamente la maniglia esterna durante il movimento del portellone elettrico, l'operazione si arresta.

Premere la maniglia esterna e il portellone elettrico invertirà la direzione di movimento.

☒ Utilizzo della maniglia esterna del portellone

- Quando si esce dall'abitacolo, non lasciare il telecomando nel veicolo. Portarlo con sé.
- Anche se non si ha con sé il telecomando, è possibile sbloccare il portellone se c'è qualcuno nel raggio d'azione del telecomando che lo abbia.

È possibile modificare l'attivazione e la disattivazione del funzionamento del portellone elettrico.

➤ **Come personalizzare le impostazioni del veicolo** P. 331

■ Utilizzo del pulsante interno del portellone

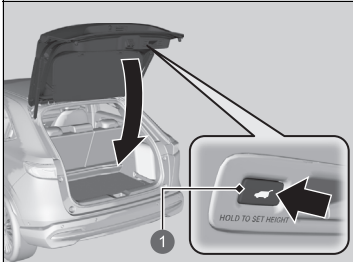

1 Pulsante interno del portellone

Premere il pulsante interno del portellone per chiudere il portellone elettrico.

Se si preme nuovamente il pulsante interno del portellone durante il movimento del portellone elettrico, l'operazione si arresta.

Premere e rilasciare nuovamente il pulsante interno; il portellone elettrico invertirà la direzione di movimento.

■ Programmazione della posizione del portellone

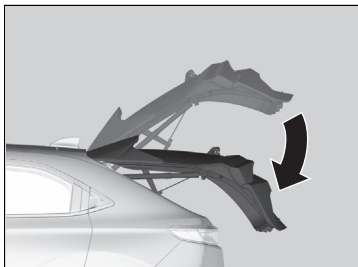

È possibile programmare il grado di apertura automatica del portellone elettrico.

Per effettuare la programmazione:

1. Aprire il portellone nella posizione desiderata.

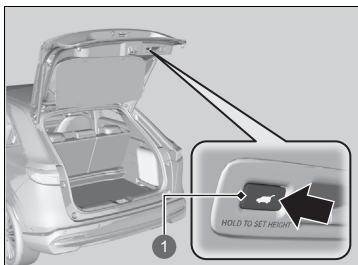

1 Pulsante interno del portellone

2. Premere e tenere premuto il pulsante interno del portellone. Viene emesso un segnale acustico prolungato, seguito da due segnali acustici brevi.

▣ Programmazione della posizione del portellone

Se il portellone è anche solo leggermente aperto, non è possibile programmarne la posizione, anche se si preme il pulsante interno.

Se si desidera riprogrammare il portellone elettrico per l'apertura completa, sollevare manualmente il portellone al massimo e seguire le istruzioni del punto 2.

■ Dispositivo di chiusura automatica

Se il portellone elettrico viene chiuso manualmente, si verifica comunque lo scatto in posizione automatico.

■ Rilevamento abbassamento del portellone elettrico

Abbassa automaticamente il portellone elettrico se c'è la possibilità che il portellone elettrico completamente aperto possa chiudersi a causa del suo stesso peso (ad esempio, per la presenza di neve sul portellone). Viene emesso un segnale acustico mentre il portellone elettrico si abbassa.

⌘ Dispositivo di chiusura automatica

La funzione del dispositivo di chiusura automatica non si attiva se si preme la maniglia esterna del portellone durante la chiusura del portellone elettrico.

AVVISO

Non applicare forza sul portellone durante lo scatto in posizione del portellone elettrico.

Tenere le mani lontano dal portellone quando quest'ultimo viene chiuso manualmente e lasciarlo scattare automaticamente in posizione. È pericoloso tenere le mani intorno al portellone durante lo scatto in posizione automatico.

⌘ Rilevamento abbassamento del portellone elettrico

Se si prova a chiudere manualmente il portellone elettrico subito dopo l'apertura completa, il rilevamento abbassamento del portellone elettrico potrebbe attivarsi.

Se il rilevamento abbassamento del portellone elettrico si attiva, attendere fino alla chiusura completa del portellone. Tenersi lontano dal portellone elettrico mentre è in movimento.

Se il rilevamento abbassamento del portellone elettrico si attiva costantemente, rivolgersi alla concessionaria.

Sistema immobilizzatore

Il sistema impedisce l'avviamento del sistema di alimentazione con una chiave non precedentemente registrata.

Prestare attenzione alle seguenti indicazioni quando si preme il pulsante **POWER**:

- Non avvicinare alcun oggetto che emetta forti onde radio in prossimità del pulsante **POWER**.
- Accertarsi che la chiave non sia coperta da un oggetto metallico e non entri in contatto con esso.
- Non avvicinare una chiave appartenente al sistema immobilizzatore di un altro veicolo in prossimità del pulsante **POWER**.

Non avvicinare la chiave a oggetti magnetici. Dispositivi elettronici, quali ad esempio televisori e sistemi audio, emettono forti campi magnetici. Tenere presente che anche un portachiavi può diventare magnetico.

» Sistema immobilizzatore

AVVISO

Se la chiave viene lasciata nel veicolo, sussiste il rischio di furto o spostamento involontario del veicolo. Quando si lascia il veicolo incustodito, accertarsi sempre di estrarre e portare con sé la chiave.

Non apportare modifiche al sistema e non aggiungervi altri dispositivi.

L'inosservanza di tale istruzione può comportare danni al sistema e compromettere il funzionamento del veicolo.

Se il sistema non riconosce ripetutamente il codice della chiave, contattare una concessionaria. Se si smarrisce la chiave e non si è in grado di avviare il veicolo, contattare una concessionaria.

Versione con guida a destra

Prima di accendere il veicolo la prima volta dopo aver scollegato la batteria, tenere premuto il pedale del freno.

Allarme sistema antifurto

L'allarme sistema antifurto si attiva quando il portellone, il cofano o le portiere vengono forzatamente aperti. L'allarme non si attiva quando il portellone o le portiere vengono aperti con il telecomando o il sistema di accesso senza chiavi.

■ In caso di attivazione dell'allarme del sistema antifurto

Il clacson suona a intermittenza e alcune luci esterne lampeggiano.

■ Disattivazione dell'allarme sistema antifurto

Sbloccare il veicolo utilizzando il telecomando, il sistema di accesso senza chiavi o impostando la modalità di alimentazione su ACCENSIONE. Il sistema viene disattivato, insieme all'avvisatore acustico e agli indicatori di direzione lampeggianti.

■ Inserimento dell'allarme sistema antifurto

L'allarme sistema antifurto si inserisce automaticamente se vengono soddisfatte le condizioni seguenti:

- La modalità di alimentazione è su VEICOLO SPENTO.
- Il cofano è chiuso.
- Tutte le portiere e il portellone vengono bloccati dall'esterno con la chiave, il telecomando o il sistema di accesso senza chiavi.

■ In caso di attivazione dell'allarme sistema antifurto

La spia dell'allarme sistema antifurto nel quadro strumenti lampeggia e l'intervallo di lampeggiamento varia dopo circa 15 secondi.

■ Disinserimento dell'allarme sistema antifurto

L'allarme sistema antifurto viene disinserito quando il veicolo viene sbloccato tramite il telecomando o il sistema di accesso senza chiavi o quando la modalità di alimentazione è impostata su ACCENSIONE. La spia dell'allarme sistema antifurto si spegne contemporaneamente.

⚠ Allarme sistema antifurto

Non apportare modifiche al sistema e non aggiungervi altri dispositivi.

L'inosservanza di tale istruzione può comportare danni al sistema e compromettere il funzionamento del veicolo.

L'allarme sistema antifurto continua a suonare per circa 5 minuti prima che il sistema di antifurto sia disattivato.

Il sistema ripete dieci cicli da 30 secondi, durante i quali il clacson suona e gli indicatori di emergenza lampeggiano.

A seconda delle circostanze, il sistema antifurto può continuare a funzionare per più di 5 minuti.

Non inserire l'allarme sistema antifurto se nell'abitacolo sono presenti dei passeggeri o se c'è un finestrino aperto. Il sistema può attivarsi accidentalmente nei casi seguenti:

- Sbloccaggio della portiera con il perno di bloccaggio.
- Apertura del cofano con la maniglia di apertura cofano.

Se la batteria da 12 V si scarica completamente dopo avere inserito l'allarme sistema antifurto, l'allarme potrebbe spegnersi dopo avere eseguito la ricarica o la sostituzione della batteria da 12 V.

Se ciò avviene, disattivare l'allarme del sistema antifurto sbloccando una portiera con il telecomando o il sistema di accesso senza chiavi.

Se si apre una porta con la chiave incorporata, quando il sistema antifurto è attivato, l'allarme si spegne.

» Allarme sistema antifurto

Versione con guida a destra

Il sistema potrebbe attivarsi accidentalmente quando:

- Il veicolo è parcheggiato in un garage automatizzato.
- Il veicolo viene lavato con acqua altamente pressurizzata o fatto passare attraverso un autolavaggio automatizzato.
- Il veicolo viene trasportato in treno, traghetto o su un rimorchio.
- Il veicolo è sottoposto a pioggia battente o tempeste.
- Viene rimosso il ghiaccio dal veicolo.

È possibile utilizzare il pulsante **OFF** del sensore di inclinazione/ultrasuoni per evitare l'attivazione accidentale dell'allarme sistema antifurto.

» **Sensori ultrasuoni*** P. 185

» **Sensore di inclinazione*** P. 186

Sensori ultrasuoni*

I sensori ultrasuoni si attivano solo quando l'allarme sistema antifurto è inserito. Se i sensori rilevano un intruso in movimento all'interno dell'abitacolo o in entrata nel veicolo attraverso il finestrino, l'interruttore attiva l'allarme.

■ Inserimento dell'allarme sistema antifurto senza attivazione dei sensori ultrasuoni

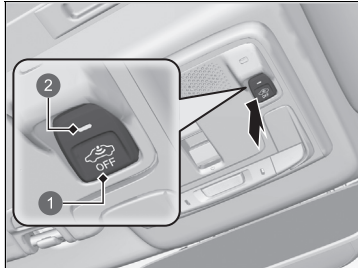

- 1 Pulsante **OFF** del sensore di inclinazione/ultrasuoni
- 2 Spia

È possibile inserire il sistema antifurto senza attivare i sensori ultrasuoni.

Per disattivare il sistema del sensore ultrasuoni, impostare la modalità di alimentazione su VEICOLO SPENTO premendo il pulsante **POWER**, quindi premere il pulsante **OFF** del sensore di inclinazione/ultrasuoni.

- La spia è accesa in rosso.

Per riattivarlo, premere il pulsante **OFF** del sensore di inclinazione/ultrasuoni.

I sensori ultrasuoni si attivano ogni volta che l'allarme sistema antifurto viene inserito, anche se l'ultima volta sono stati disattivati.

☒ Sensori ultrasuoni*

Se i sensori ultrasuoni sono stati attivati, il sistema antifurto può essere disattivato solo con il telecomando o il sistema di accesso senza chiavi, non con la chiave.

È possibile verificare se il sistema antifurto del veicolo è stato attivato senza che si possa saperlo. Se il sistema antifurto è stato attivato, la spia lampeggia per 5 minuti dopo aver sbloccato la portiera e disattivato il sistema.

Tuttavia, se si attiva il sistema di alimentazione e la trasmissione viene portata in una posizione diversa da **P**, la spia smette di lampeggiare dopo 5 secondi.

Se il sensore ultrasuoni è guasto o si dovessero verificare altri problemi, la spia si accende per 5 minuti dopo aver sbloccato la portiera e disattivato il sistema.

Tuttavia, se si attiva il sistema di alimentazione e la trasmissione viene portata in una posizione diversa da **P**, la spia si spegne.

Il sistema antifurto può attivarsi accidentalmente tramite i sensori ultrasuoni quando:

- Qualcuno è nel veicolo
- Un finestrino è aperto
- Nel veicolo sono appesi accessori o vestiti

* Non disponibile su tutti i modelli

Sensore di inclinazione*

Il sensore di inclinazione si attiva solo quando l'allarme sistema antifurto è inserito. Se qualcuno solleva il veicolo nel tentativo di trainarlo o di rimuovere le ruote ecc., il sensore attiva l'allarme.

■ Inserimento dell'allarme sistema antifurto senza attivazione del sensore di inclinazione

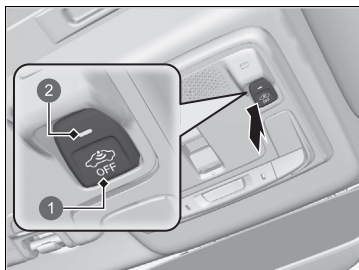

- 1 Pulsante **OFF** del sensore di inclinazione/ultrasuoni
- 2 Spia

È possibile inserire il sistema antifurto senza attivare il sensore di inclinazione.

Per disattivare il sistema del sensore di inclinazione, impostare la modalità di alimentazione su VEICOLO SPENTO premendo il pulsante **POWER**, quindi premere il pulsante **OFF** del sensore di inclinazione/ultrasuoni.

► La spia è accesa in rosso.

Per riattivarlo, premere il pulsante **OFF** del sensore di inclinazione/ultrasuoni.

Il sensore di inclinazione si attiva ogni volta che l'allarme sistema antifurto viene inserito, anche se l'ultima volta è stato disattivato.

» Sensore di inclinazione*

Se il sensore di inclinazione è stato attivato, il sistema antifurto può essere disattivato solo con il telecomando o il sistema di accesso senza chiavi, non con la chiave.

È possibile verificare se il sistema antifurto del veicolo è stato attivato senza che si possa saperlo. Se il sistema antifurto è stato attivato, la spia lampeggia per 5 minuti dopo aver sbloccato la portiera e disattivato il sistema.

Tuttavia, se si attiva il sistema di alimentazione e la trasmissione viene portata in una posizione diversa da **P**, la spia smette di lampeggiare dopo 5 secondi.

Se il sensore di inclinazione è guasto o si dovessero verificare altri problemi, la spia si accende per 5 minuti dopo aver sbloccato la portiera e disattivato il sistema.

Tuttavia, se si attiva il sistema di alimentazione e la trasmissione viene portata in una posizione diversa da **P**, la spia si spegne.

Non attivare il sensore di inclinazione quando il veicolo è sollevato su un ponte o un cric.

Superbloccaggio*

La funzione di superbloccaggio disabilita i perni di bloccaggio di tutte le portiere.

■ Attivazione della funzione di superbloccaggio

- Ruotare la chiave nella portiera lato guida verso il lato anteriore del veicolo per due volte entro cinque secondi.
- Premere il pulsante di blocco sul telecomando per due volte entro cinque secondi.
- Toccare il sensore di blocco portiera sulla maniglia portiera o premere due volte il pulsante di blocco sul portellone entro cinque secondi.

■ Disattivazione della funzione di superbloccaggio

Sbloccare la portiera lato conducente utilizzando il telecomando o il sistema di accesso senza chiavi.

Superbloccaggio*

⚠ ATTENZIONE

Con il superbloccaggio attivo, il veicolo deve essere vuoto. Le persone presenti possono riportare problemi gravi o mortali a causa del calore accumulato all'interno del veicolo, se in sosta sotto il sole.

Assicurarsi che nel veicolo non ci sia nessuno prima di impostare la funzione di superbloccaggio.

Se si apre una porta con la chiave incorporata, quando il sistema antifurto è attivato, l'allarme si spegne.

* Non disponibile su tutti i modelli

Apertura/chiusura degli alzacristalli elettrici

Quando la modalità di alimentazione si trova su ACCENSIONE, gli alzacristalli elettrici possono essere aperti e chiusi utilizzando gli interruttori situati sulle portiere.

Gli interruttori lato conducente possono essere utilizzati per aprire e chiudere tutti i finestrini. Per poter aprire e chiudere i finestrini con qualsiasi interruttore diverso da quello del sedile conducente, il pulsante di blocco alzacristalli elettrici sul lato guida deve essere disattivato (spia spenta).

Quando il pulsante di blocco alzacristalli elettrici è premuto, la spia si accende ed è possibile agire solo sul finestrino lato guida. Premere il pulsante di blocco alzacristalli elettrici quando sono presenti dei bambini nel veicolo.

Apertura/chiusura dei finestrini con la funzione di apertura/chiusura automatica

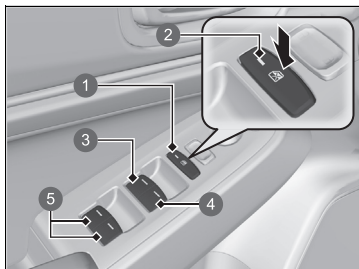

- 1 Pulsante di blocco alzacristalli elettrici
- 2 Spia
- 3 Interruttore finestrino conducente
- 4 Interruttore finestrino passeggero anteriore
- 5 Interruttori finestrino passeggero posteriore

■ Funzionamento manuale

Per aprire: spingere leggermente in basso l'interruttore e mantenerlo in tale posizione fino a raggiungere la posizione desiderata.

Per chiudere: tirare leggermente in alto l'interruttore e mantenerlo in tale posizione fino a raggiungere la posizione desiderata.

■ Funzionamento automatico

Per aprire: premere a lungo l'interruttore.

Per chiudere: tirare l'interruttore verso l'alto a lungo.

Il finestrino si apre o si chiude completamente. Per arrestare la corsa del finestrino in qualsiasi momento, premere o tirare brevemente l'interruttore.

Apertura/chiusura degli alzacristalli elettrici

ATTENZIONE

Durante le operazioni di chiusura degli alzacristalli elettrici sussiste il rischio di schiacciamento di mani e dita.

Accertarsi che i passeggeri siano lontani dai finestrini, prima di chiuderli.

ATTENZIONE: Quando si lascia il veicolo incustodito o con altri occupanti, accertarsi sempre di estrarre e portare con sé la chiave di accensione.

Gli alzacristalli elettrici possono essere azionati fino a 10 minuti dopo aver impostato la modalità di alimentazione su VEICOLO SPENTO.

La chiusura della portiera lato conducente disabilita questa funzione.

Riapertura automatica

Se un alzacristallo elettrico incontra resistenza durante la chiusura automatica, l'operazione di chiusura viene interrotta e il cristallo si riapre.

La funzione di riapertura automatica del finestrino lato guidatore viene disinserita se si continua a tirare l'interruttore verso l'alto.

La funzione di riapertura automatica non rileva più la presenza di ostacoli se il finestrino è quasi chiuso garantendone così una chiusura completa.

■ Apertura/chiusura dei finestrini con il telecomando

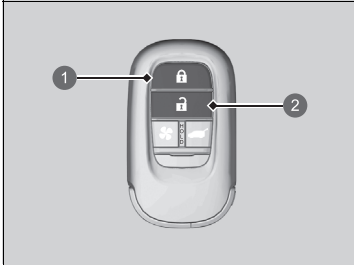

- ❶ Pulsante di blocco
- ❷ Pulsante di sblocco

Per aprire: Premere il pulsante di sblocco, poi entro 10 secondi premerlo di nuovo e mantenerlo in questa posizione.

Per chiudere: Premere il pulsante di blocco, poi entro 10 secondi premerlo di nuovo e mantenerlo in questa posizione.

Se i finestrini si arrestano a metà corsa, ripetere la procedura.

■ Chiusura dei finestrini con la chiave



- ❶ Chiusura

Bloccare la portiera lato guida con la chiave. Entro 10 secondi dalla rotazione della chiave in posizione centrale, ruotare la chiave nella direzione di bloccaggio e mantenerla in tale posizione.

Rilasciare la chiave per fermare i finestrini nella posizione desiderata. Per eseguire ulteriori regolazioni, ripetere la stessa operazione.

▣ Apertura/chiusura dei finestrini con il telecomando

È possibile attivare o disattivare l'apertura dei finestrini con l'impostazione del telecomando tramite la schermata audio/informazioni.

▣ **Come personalizzare le impostazioni del veicolo** P. 331

Pulsante POWER

■ Modifica della modalità di alimentazione

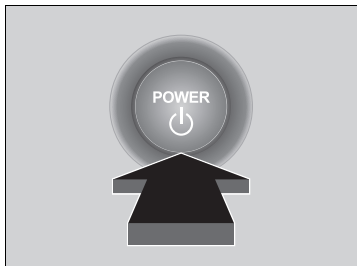

Se si ha con sé il telecomando e si preme il pulsante **POWER** senza premere il pedale del freno, la modalità di alimentazione cambia in questo ordine: VEICOLO SPENTO→ACCESSORI→ACCENSIONE→VEICOLO SPENTO.

VEICOLO SPENTO:

Il veicolo si spegne.

ACCESSORI:

È possibile utilizzare il sistema audio e alcuni accessori.

ACCENSIONE:

È possibile utilizzare tutti gli accessori.

■ Spegnimento automatico

Se si lascia il veicolo per 30-60 minuti con la trasmissione in posizione **P** e la modalità di alimentazione in ACCESSORI, il veicolo passa automaticamente alla modalità simile a VEICOLO SPENTO (BLOCCO) per evitare di scaricare la batteria da 12 Volt.

Quando è attiva questa modalità: Il volante non si blocca. Non è possibile bloccare o sbloccare le portiere con il telecomando o il sistema di accesso senza chiavi. Premere il pulsante **POWER** per passare alla modalità VEICOLO SPENTO (BLOCCO).

■ Promemoria modalità di alimentazione

Se si apre la portiera lato guida mentre la modalità di alimentazione è impostata su ACCESSORI, viene emesso un segnale acustico di avvertenza.

» Pulsante POWER

Se il telecomando viene impostato in un garage o in un altro luogo in cui il segnale si può interrompere, la modalità di alimentazione potrebbe non cambiare.

Potrebbe non essere possibile guidare il veicolo, se si lascia la modalità di alimentazione su ACCESSORI o ACCENSIONE, scaricando la batteria da 12 volt.

Quando la modalità di alimentazione è impostata su ACCENSIONE, passa ad ACCESSORI se si preme il pulsante **POWER** mentre il cambio si trova in una posizione diversa da **P**.

■ Promemoria telecomando



Quando la modalità di alimentazione è impostata su una modalità diversa da SPENTO e si rimuove il telecomando dal veicolo chiudendo la porta, viene attivato un allarme acustico. Se l'allarme continua a suonare, collocare il telecomando in un'altra posizione.

■ Quando la modalità di alimentazione è su ACCESSORI

L'allarme verrà emesso dall'esterno del veicolo.

■ Quando la modalità di alimentazione è su ACCENSIONE

Un allarme si attiverà sia all'interno sia all'esterno del veicolo. Inoltre, si accenderà una spia sul pannello strumenti.

☒ Promemoria telecomando

Se il comando a distanza si trova all'interno della gamma operativa del sistema e la portiera lato guida è chiusa, la funzione di avvertenza viene disattivata.

Se il telecomando viene portato fuori dal veicolo dopo l'avviamento del sistema di alimentazione, non è più possibile cambiare la modalità di alimentazione o riavviare il sistema di alimentazione. Assicurarsi sempre che il comando a distanza si trovi nel veicolo quando si agisce sul pulsante **POWER**.

L'allontanamento dal veicolo del telecomando attraverso un finestrino non attiva il segnale acustico di avvertenza.

Non posizionare il telecomando sul cruscotto o nel cassetto portaoggetti. Ciò potrebbe causare la disattivazione del segnale acustico di avvertenza. In altre condizioni che possono impedire l'individuazione del comando a distanza da parte del veicolo, il segnale acustico di avvertenza può disattivarsi anche se il comando a distanza si trova all'interno della gamma operativa del sistema.

Luci

■ Fari/luci di posizione

Le luci si accendono automaticamente a seconda della luminosità esterna. Possono anche essere accese e spente manualmente.

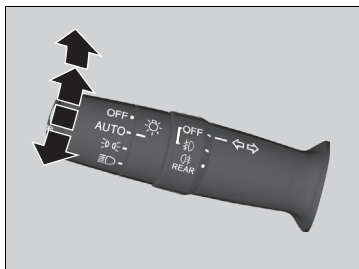

Le luci esterne si accendono automaticamente quando l'interruttore luci viene impostato su **AUTO** mentre la modalità di alimentazione è su ACCENSIONE.

■ Funzionamento manuale

Fari/luci di posizione:

Portare l'interruttore luci in posizione

Luci di posizione:

Portare l'interruttore luci in posizione

Spegnimento fari/luci di posizione:

Portare l'interruttore luci su **OFF** e rilasciarlo mentre la leva del cambio è in posizione **P** e il freno di stazionamento è inserito.

► Le luci si riaccendono automaticamente quando:

- L'interruttore luci viene portato nuovamente su **OFF** e rilasciato.
- La trasmissione è portata in una posizione diversa da **P** e il freno di stazionamento è disinserito.

» Luci

Se le luci sono accese, la spia luci accese sul quadro strumenti è illuminata.

► **Spia luci accese** P. 116

I fari sono adatti per la guida a sinistra e a destra e non richiedono regolazioni o nastri di mascheratura in conformità alla normativa UN N. 48.

» Fari/luci di posizione

Quando si accendono le luci di posizione, si accendono anche le luci di posizione posteriori e della targa posteriore.

Quando l'interruttore luci viene portato su o e l'alimentazione viene disinserita, all'apertura della portiera del conducente si attiva un cicalino.

Quando l'interruttore luci viene portato su **AUTO** e la luce ambiente è scarsa, i fari e le luci di posizione si accendono se si sblocca una portiera. Si spengono quando la portiera è bloccata.

■ Abbaglianti

Quando i fari sono accesi, spingere la leva in avanti. Tirare indietro la leva per inserire nuovamente gli anabbaglianti.

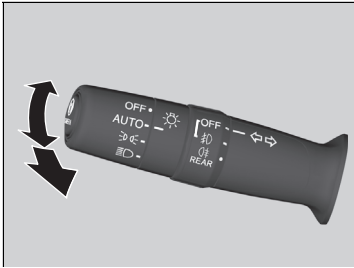

■ Lampeggio abbaglianti

Tirare indietro la leva per accendere gli abbaglianti.

- Rilasciare la leva per inserire nuovamente gli anabbaglianti.

■ Indicatori di direzione

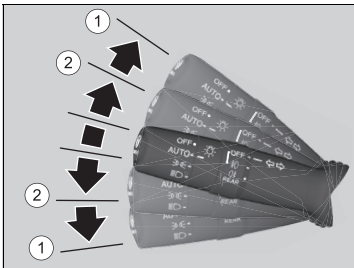

Gli indicatori di direzione possono essere azionati se la modalità di alimentazione si trova su ACCENSIONE.

■ ①: indicatore di direzione

Spingere la leva verso l'alto o verso il basso in base alla direzione di svolta desiderata e l'indicatore di direzione lampeggerà.

■ ②: indicatore di direzione con singolo tocco

Quando si spinge leggermente la leva verso l'alto o verso il basso e la si rilascia, l'indicatore di direzione lampeggia 3 volte.

- Se si preme leggermente la leva nella direzione opposta mentre lampeggia, il lampeggiamento si arresta.

►► Fari/luci di posizione

Il sensore luce si trova nella posizione indicata nella figura che segue. Non coprire il sensore luce.

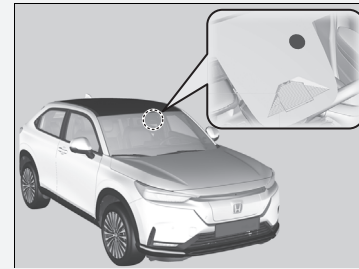

Non lasciare le luci accese con il sistema di alimentazione spento in quanto potrebbero causare lo scaricamento della batteria da 12 Volt.

Se si sospetta che i fari non siano posizionati correttamente, far ispezionare il veicolo da una concessionaria.

►► Indicatori di direzione

La spia degli indicatori di direzione sul quadro strumenti lampeggia in concomitanza del lampeggiamento dell'indicatore di direzione esterno.

- **Spie indicatori di direzione e luci di emergenza** P. 115

■ Integrazione fari con tergicristalli

I fari si accendono automaticamente quando i tergicristalli vengono utilizzati più volte entro un certo intervallo di tempo con l'interruttore fari in posizione **AUTO**.

I fari si spengono automaticamente dopo alcuni minuti se i tergicristalli vengono arrestati.

☒ Integrazione fari con tergicristalli

Questa funzione si attiva quando i fari sono disattivati in **AUTO**. La luminosità del quadro strumenti non cambia quando i fari si accendono.

Con livelli di luce ambiente bui, la funzione di controllo accensione automatica delle luci accende i fari, indipendentemente dal numero di passate del tergicristallo.

È possibile attivare e disattivare la funzione di integrazione fari con tergicristalli.

☒ **Come personalizzare le impostazioni del veicolo** P. 331

■ Funzione spegnimento luci automatico

Quando si imposta la modalità di alimentazione su VEICOLO SPENTO, si porta con sé il telecomando e si chiude la portiera del conducente, i fari, tutte le altre luci esterne e le luci del quadro strumenti si spengono entro 15 secondi.

Tuttavia, quando l'interruttore è su , le luci di posizione rimangono accese.

Se si imposta la modalità di alimentazione su VEICOLO SPENTO con l'interruttore fari attivato, ma senza aprire la portiera, le luci si spengono dopo 10 minuti (3 minuti se l'interruttore si trova in posizione **AUTO**).

Le luci si riaccendono se si sblocca o apre la portiera lato guida. Se si sblocca la portiera, ma non la si apre entro 15 secondi, le luci si spengono. Se si apre la portiera lato guida, viene emesso un segnale acustico che avverte che le luci sono accese.

☒ Funzione spegnimento luci automatico

È possibile cambiare l'impostazione del temporizzatore automatico spegnimento fari.

☒ **Come personalizzare le impostazioni del veicolo** P. 331

■ Luci per marcia diurna

Le luci per la marcia diurna si accendono quando vengono soddisfatte le seguenti condizioni:

- La modalità di alimentazione è su ACCENSIONE.
- L'interruttore fari si trova su **AUTO**.
- La luce ambiente è intensa.

Se, a veicolo fermo, l'interruttore luci viene portato su **OFF** e rilasciato, le luci per marcia diurna si spengono. Quando la trasmissione viene portata in una posizione diversa da **P** e il freno di stazionamento viene disinserito, le luci si riaccendono. Oppure, se l'interruttore luci viene portato ancora una volta su **OFF**, le luci si riaccendono.

» Luci per marcia diurna

Le luci per marcia diurna e le luci di posizione condividono la stessa sorgente luminosa.

Le luci per marcia diurna sono più intense rispetto alle luci di posizione.

Le luci per marcia diurna non si accendono se le luci di posizione sono state accese manualmente.

Regolatore assetto fari

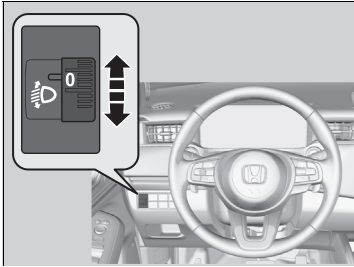

È possibile regolare l'angolo verticale dei fari anabbaglianti quando la modalità di alimentazione si trova su ACCESSORI o ACCENSIONE.

Ruotare la ghiera di regolazione per selezionare il corretto angolo dei fari.

Il numero più alto sulla ghiera indica l'angolo minore.

■ Selezione della posizione della ghiera di regolazione

Fare riferimento alla tabella che segue per la posizione appropriata della ghiera relativamente alle condizioni di guida e di carico del veicolo.

Condizione	Posizione ghiera
Con conducente	0
Con conducente e passeggero anteriore	0
Cinque persone nei sedili anteriori e posteriori	1
Cinque persone nei sedili anteriori e posteriori e bagagli nel bagagliaio, entro il limite del peso assale massimo consentito e del peso massimo consentito veicolo	2
Con conducente e alcuni bagagli nel bagagliaio entro i limiti del peso assale massimo consentito e del peso massimo consentito veicolo	3

Abbaglianti automatici

La telecamera anteriore a vista ampia rileva le sorgenti di luce davanti al veicolo, come le luci di un veicolo che precede o che sorraggiunge dalla corsia opposta, o l'illuminazione stradale. Se si sta guidando di notte, il sistema passa automaticamente dagli anabbaglianti agli abbaglianti a seconda della situazione.

Come utilizzare gli abbaglianti automatici

■ Attivazione del sistema

Se vengono soddisfatte tutte le seguenti condizioni, la spia abbaglianti automatici si accende e l'interruttore passa automaticamente dagli abbaglianti agli anabbaglianti a seconda della situazione.

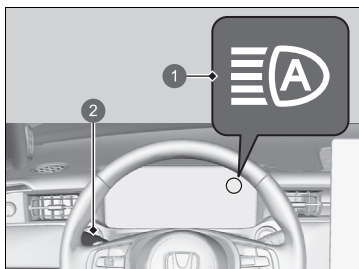

- 1 Spia abbaglianti automatici
- 2 Interruttore luci

- La modalità di alimentazione è su ACCENSIONE.
- L'interruttore luci si trova su **AUTO**.
- La leva è nella posizione anabbaglianti.
- I fari sono stati attivati automaticamente.
- È buio all'esterno del veicolo.

Se la spia abbaglianti automatici non si accende anche se sono presenti tutte le condizioni, effettuare una delle procedure riportate di seguito per farla accendere.

- Tirare la leva verso di sé e rilasciarla.
- Portare l'interruttore luci in posizione  e poi in posizione **AUTO**.

▣ Abbaglianti automatici

Il sistema degli abbaglianti automatici non si aziona sempre in ogni situazione. Questo sistema è solo per assistere il conducente. Osservare sempre ciò che accade intorno e, se necessario, passare manualmente dai fari abbaglianti a quelli anabbaglianti e viceversa.

L'intervallo e la distanza in cui la telecamera è in grado di riconoscere l'ambiente varia in base alle condizioni circostanti il veicolo.

Per quanto riguarda la gestione della telecamera montata all'interno del parabrezza, fare riferimento a quanto indicato di seguito.

▣ **Telecamera anteriore a vista ampia** P. 478

Perché gli abbaglianti automatici funzionino correttamente:

- Non collocare sul cruscotto un oggetto che rifletta la luce.
- Mantenere pulito il parabrezza intorno alla telecamera. Durante la pulizia del parabrezza, fare attenzione a non applicare detergenti sulla lente della telecamera.
- Non applicare oggetti, adesivi o pellicole nell'area intorno alla telecamera.
- Non toccare la lente della telecamera.

Se la telecamera viene colpita con forza, o sono necessari interventi di riparazione nell'area intorno ad essa, consultare la concessionaria.

▣ Come disattivare gli abbaglianti automatici

È possibile attivare e disattivare il sistema degli abbaglianti automatici.

▣ **Come personalizzare le impostazioni del veicolo** P. 331

■ Commutazione automatica tra abbaglianti e anabbaglianti

Quando la spia abbaglianti automatici si accende, l'interruttore fari passa dagli abbaglianti agli anabbaglianti, e viceversa, in base alle seguenti condizioni.

Abbaglianti

Prima di accendere gli abbaglianti, devono essere soddisfatte tutte le seguenti condizioni.

- La velocità del veicolo è 40 km/h o più.
- Non ci sono veicoli che precedono o che sorraggiungono dalla corsia opposta con fari o luci di posizione accesi.
- La strada è poco illuminata.



Anabbaglianti

Prima di accendere gli anabbaglianti, deve essere soddisfatta una delle seguenti condizioni.

- La velocità del veicolo è 24 km/h o meno.
- Vi è un veicolo che precede o che sorraggiunge dalla corsia opposta con fari o luci di posizione accesi.
- La strada è sufficientemente illuminata.

☒ Come utilizzare gli abbaglianti automatici

Nei seguenti casi, il sistema degli abbaglianti automatici potrebbe non commutare correttamente i fari oppure il tempo di commutazione potrebbe essere stato modificato. Nel caso in cui la commutazione automatica non sia adatta allo stile di guida, commutare manualmente i fari.

- La luminosità del veicolo che precede o che si avvicina è intensa o bassa.
- La visibilità è scarsa a causa del tempo (pioggia, neve, nebbia, brina sul parabrezza, ecc.).
- Le sorgenti luminose circostanti, quali lampioni, cartelloni luminosi e semafori, illuminano la strada.
- Il livello di luminosità della strada cambia costantemente.
- La strada è accidentata o presenta molte curve.
- Un veicolo compare all'improvviso o il veicolo che vi precede non è nella direzione corretta.
- La parte posteriore del veicolo è inclinata a causa di un carico pesante.
- Un segnale stradale, uno specchietto o un altro oggetto riflettente che si trova di fronte sta riflettendo una luce molto forte verso il veicolo.
- Il veicolo che sorraggiunge molto spesso scompare sotto gli alberi al margine della strada o dietro lo spartitraffico.
- Il veicolo che precede o che sorraggiunge dalla corsia opposta è una motocicletta, una bicicletta, uno scooter o un altro veicolo di piccole dimensioni.

Il sistema degli abbaglianti automatici mantiene i fari anabbaglianti quando:

- I tergilistalli funzionano ad alta velocità.
- La telecamera ha rilevato una nebbia fitta.

■ Commutazione manuale tra abbaglianti e anabbaglianti

Se si desidera passare manualmente dai fari abbaglianti a quelli anabbaglianti, effettuare una delle procedure riportate di seguito. In questo modo, la spia degli abbaglianti automatici si spegne e gli abbaglianti automatici verranno disattivati.

Con la leva:

Tirare la leva verso di sé per lampeggiare gli abbaglianti, quindi rilasciarla oppure spingere la leva in avanti in posizione abbaglianti.

- Per riattivare la funzione Adaptive driving beam, effettuare una delle procedure riportate di seguito e la spia abbaglianti automatici si accende.
- Tirare la leva verso di sé e rilasciarla.
- Portare l'interruttore luci in posizione  e poi in posizione **AUTO** quando la leva è nella posizione anabbaglianti.

Con l'interruttore luci:

Portare l'interruttore luci in posizione .

- Per riattivare la funzione Adaptive driving beam, portare l'interruttore luci in posizione **AUTO** quando la leva è nella posizione anabbaglianti, la spia abbaglianti automatici si accende.

Tergi e lavacrystalli

■ Tergi/lavaparabrezza

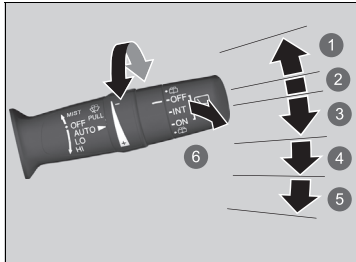

- ① MIST
- ② OFF
- ③ AUTO
- ④ LO: velocità di tergiture bassa
- ⑤ HI: velocità di tergiture alta
- ⑥ Lavacrystalli

I lava/tergicristalli possono essere azionati se la modalità di alimentazione si trova in posizione ACCENSIONE.

■ MIST

I tergicristalli funzionano ad alta velocità fino a quando non si rilascia la leva.

■ Interruttore tergicristalli (OFF, AUTO, LO, HI)

Portare la leva verso l'alto o verso il basso per modificare le impostazioni del tergicristalli.

■ Lavacrystalli

Tirando la leva verso di sé si aziona la spruzzatura. Quando si rilascia la leva per più di un secondo, la spruzzatura finisce, i tergicristalli eseguono ancora due o tre passate per pulire il parabrezza e poi si fermano.

►► Tergi e lavacrystalli

AVVISO

Non utilizzare i tergicristalli se il parabrezza è asciutto. Il parabrezza potrebbe graffiarsi o le spazzole in gomma potrebbero danneggiarsi.

AVVISO

Disinserire i lavacrystalli se non fuoriesce alcun liquido lavavetri.

In caso contrario, la pompa potrebbe danneggiarsi.

Il motorino dei tergicristalli potrebbe arrestarsi temporaneamente per impedire il sovraccarico. Il funzionamento dei tergicristalli tornerà normale entro pochi minuti.

AVVISO

In caso di clima rigido, le spazzole potrebbero congelarsi sul parabrezza.

L'azionamento dei tergicristalli in queste condizioni può causarne il danneggiamento. Utilizzare lo sbrinatori per riscaldare il parabrezza, quindi attivare i tergicristalli.

Se i tergicristalli cessano di funzionare a causa di eventuali ostacoli quali l'accumulo di neve, parcheggiare il veicolo in un luogo sicuro. Portare l'interruttore tergicristalli su **OFF** e impostare la modalità di alimentazione su **ACCESSORI** o **VEICOLO SPENTO**, quindi rimuovere l'ostacolo.

■ Intermittenza automatica dei tergicristalli

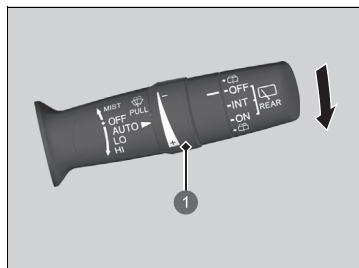

- ① Anello di regolazione
-: Bassa sensibilità
+: Alta sensibilità

Quando si spinge la leva verso il basso su **AUTO**, i tergicristalli eseguono una passata e si spostano nella modalità automatica.

I tergicristalli funzionano ad intermittenza, a bassa velocità, o a velocità elevata in risposta alla quantità di pioggia rilevata dall'apposito sensore.

■ Regolazione sensibilità **AUTO**

Quando la funzione tergicristalli è impostata su **AUTO**, è possibile regolare la sensibilità del sensore pioggia (usando la ghiera di regolazione), in modo che il tergicristalli funzioni secondo le proprie preferenze.

►► Intermittenza automatica dei tergicristalli

Il sensore pioggia si trova nella posizione indicata nella figura che segue.

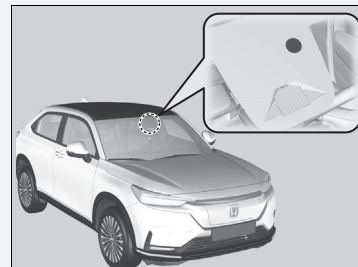

AVVISO

AUTO deve essere sempre su **OFF**, prima delle situazioni seguenti, per evitare danni gravi al sistema tergicristalli:

- Pulizia del parabrezza
- Spostamenti all'interno di un autolavaggio
- Nessuna presenza di pioggia

■ Tergi/lavalunotto

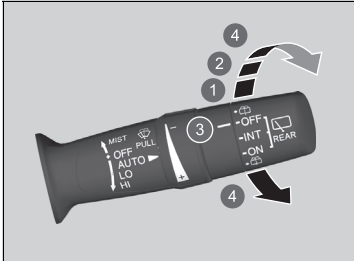

- 1 INT (Intermittente)
- 2 ON (Tergitura continua)
- 3 OFF
- 4 Lavacrystalli

Il lava/tergilunotto può essere azionato se la modalità di alimentazione si trova in posizione ACCENSIONE.

■ Interruttore tergicristalli (OFF, INT, ON)

Modificare l'impostazione dell'interruttore tergicristalli in base all'intensità della pioggia.

■ Lavacrystalli (☞)

Spruzza mentre si ruota l'interruttore in questa posizione.

Mantenerlo in questa posizione per attivare il tergilunotto e spruzzare il lavacrystalli. Una volta rilasciato, lo spray del lavacrystalli si arresta e il tergilunotto tornerà alla sua impostazione selezionata dopo alcune passate.

■ Funzionamento in retromarcia

Quando si porta la trasmissione su **R** con i tergicristalli attivati, il tergilunotto si attiva automaticamente come riportato di seguito anche se l'interruttore è posizionato su Off.

Posizione tergicristallo anteriore	Funzionamento tergilunotto
AUTO (Intermittente)	Intermittente
LO (velocità di tergitura bassa) HI (velocità di tergitura alta)	Continuo

Pulsante lunotto termico/specchietto retrovisore riscaldato

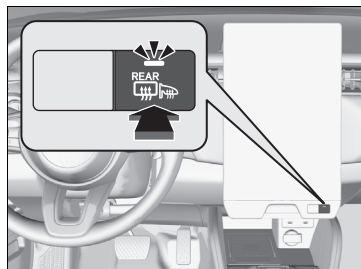

Premere il pulsante del lunotto termico e dello specchietto retrovisore riscaldato per disappannare il lunotto e gli specchietti retrovisori con la modalità di alimentazione su ACCENSIONE.

Il lunotto termico e lo specchietto retrovisore riscaldato si spengono automaticamente dopo 10-30 minuti a seconda della temperatura esterna. Tuttavia, se la temperatura esterna è pari o inferiore a 0°C, non si disattiva automaticamente.



► Pulsante lunotto termico/specchietto retrovisore riscaldato

Questo sistema consuma molta alimentazione; pertanto, spegnerlo dopo il disappannamento del lunotto. Inoltre, non utilizzare il sistema per un lungo periodo anche con il sistema di alimentazione disattivato. Ciò potrebbe scaricare la batteria da 12 volt rendendo difficile l'attivazione del sistema di alimentazione.

Quando la modalità di alimentazione è impostata su ACCENSIONE e la temperatura esterna è inferiore a 5°C, lo specchietto retrovisore riscaldato può attivarsi automaticamente per 10 minuti.

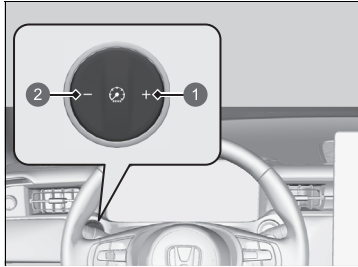
Comando luminosità



- 1 Pulsante 
- 2 Pulsante 

La luminosità del quadro strumenti viene regolata automaticamente a seconda della luminosità esterna.

- La luminosità diminuisce in presenza di una luce ambiente ridotta.
- La luminosità aumenta in presenza di una luce ambiente intensa.

■ Regolazione manuale della luminosità

Quando la modalità di alimentazione è su ACCENSIONE, è possibile utilizzare il pulsante di comando luminosità per regolare la luminosità del quadro strumenti.

Per aumentare la luminosità: Premere il pulsante .

Per ridurre la luminosità: Premere il pulsante .

- È possibile modificare l'impostazione anche quando l'illuminazione esterna è intensa, ma la luminosità del quadro strumenti non cambierà.

■ Indicatore del livello di luminosità

Il livello di luminosità viene indicato sull'interfaccia informazioni del conducente durante la regolazione.



☒ Comando luminosità

Alcuni secondi dopo aver regolato la luminosità, riappare la schermata precedente.

Regolazione del volante

L'altezza del volante e la distanza dal corpo possono essere regolate in modo che il conducente sia in grado di afferrare agevolmente il volante mantenendo una posizione di guida appropriata.

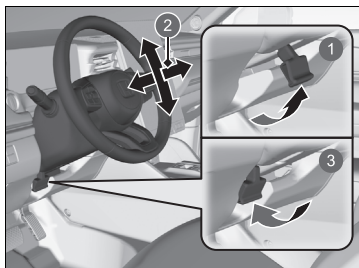

- 1 Rilascio
- 2 Regolazione
- 3 Blocco

1. A veicolo fermo, tirare verso l'alto la leva di regolazione del volante.
 - La leva di regolazione del volante si trova sul lato inferiore sinistro del piantone dello sterzo.
2. Spostare il volante in alto o in basso e avanti o indietro.
 - Accertarsi di poter vedere le spie e gli indicatori del quadro strumenti.
3. Premere verso il basso la leva di regolazione del volante per bloccarlo in posizione.
 - Dopo avere regolato la posizione, accertarsi di avere bloccato saldamente il volante in posizione provando a muoverlo in alto, in basso, avanti e indietro.

Regolazione del volante

ATTENZIONE

La regolazione della posizione del volante durante la guida potrebbe causare la perdita di controllo del veicolo e lesioni gravi in caso di incidente.

Regolare il volante solo con il veicolo fermo.

Specchietto retrovisore interno

Regolare l'angolo dello specchietto retrovisore dalla posizione corretta di guida.

■ Specchietto retrovisore fotocromatico

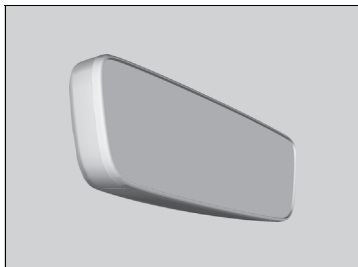

Durante la guida notturna, lo specchietto retrovisore fotocromatico consente di ridurre l'abbagliamento causato dai fari dei veicoli che seguono, in base ai segnali in ingresso provenienti dal sensore dello specchietto. Questa funzione è sempre attiva.

▣ Specchietto retrovisore interno

Mantenere puliti gli specchietti retrovisori interni ed esterni e regolarli in modo da ottenere una visibilità ottimale.

Regolare gli specchietti prima di iniziare a guidare.

➤ **Sedili anteriori** P. 210

▣ Specchietto retrovisore fotocromatico

La funzione fotocromatica viene disinserita quando la trasmissione si trova in posizione **[R]**.

Specchietti retrovisori esterni elettrici

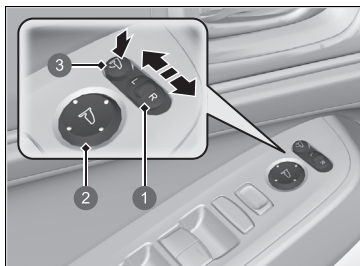

- 1 Interruttore di selezione
- 2 Interruttore di regolazione
- 3 Pulsante di ripiegamento degli specchietti retrovisori

È possibile regolare gli specchietti retrovisori se la modalità di alimentazione si trova su ACCENSIONE.

■ Regolazione della posizione degli specchietti retrovisori

Interruttore di selezione L/R: selezionare lo specchietto retrovisore destro o sinistro. Dopo avere regolato lo specchietto, riportare l'interruttore in posizione centrale.

Interruttore di regolazione della posizione specchietti retrovisori: premere l'interruttore verso sinistra, destra, su o giù per spostare lo specchietto retrovisore.

■ Specchietti retrovisori ripiegabili

Premere il pulsante di ripiegamento degli specchietti retrovisori per spostare questi ultimi verso l'interno e verso l'esterno.

■ Inclinazione specchietto retrovisore esterno in retromarcia

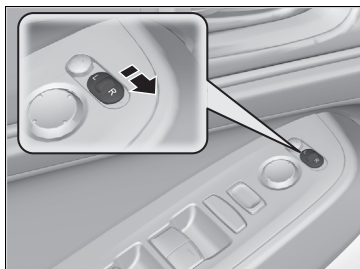

Se tale funzione è attivata, lo specchietto retrovisore esterno sul lato passeggero si inclina verso il basso automaticamente quando il cambio viene portato su **R**. Tale funzione consente una migliore visibilità dal lato passeggero durante le manovre di retromarcia. Lo specchietto ritorna automaticamente nella posizione originale quando il cambio viene spostato dalla posizione **R**.

Per attivare questa funzione, portare la modalità di alimentazione su ACCENSIONE e posizionare l'interruttore di selezione sul lato passeggero.

■ Funzione di ripiegamento automatico degli specchietti retrovisori

■ Ripiegamento degli specchietti retrovisori verso l'interno

Premere il pulsante di bloccaggio sul telecomando oppure toccare il sensore di blocco portiera su una delle portiere anteriori.

- Gli specchietti cominciano a ripiegarsi automaticamente.

■ Ripiegamento degli specchietti retrovisori verso l'esterno

Premere il pulsante di sbloccaggio sul telecomando o afferrare la maniglia portiera su una delle portiere anteriori.

- Gli specchietti cominciano a aprirsi automaticamente.

☒ Funzione di ripiegamento automatico degli specchietti retrovisori

Non è possibile azionare l'apertura automatica se gli specchietti sono stati ripiegati tramite il pulsante di ripiegamento.

È possibile attivare e disattivare la funzione di ripiegamento automatico degli specchietti retrovisori.

☒ **Come personalizzare le impostazioni del veicolo** P. 331

Gli specchietti retrovisori non si ripiegano automaticamente quando si blocca il veicolo dall'interno tramite il perno di bloccaggio o l'interruttore principale blocco portiere.

Sedili anteriori

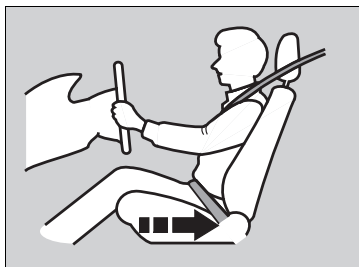

Spostare all'indietro per lasciare uno spazio sufficiente.

Regolare il sedile lato guida in una posizione il più lontano possibile che consenta tuttavia di mantenere il controllo completo del veicolo. Tale posizione deve consentire al conducente di sedersi in posizione eretta, rimanere ben appoggiato al sedile, premere i pedali senza doversi inclinare in avanti e afferrare il volante agevolmente. Il sedile del passeggero anteriore deve essere regolato in modo simile, in una posizione il più lontano possibile dall'airbag anteriore nel cruscotto.

» Sedili

Eeguire sempre le regolazioni del sedile prima di guidare.

» Sedili anteriori

ATTENZIONE

Se il sedile è troppo vicino all'airbag anteriore, vi è il rischio di gravi lesioni o morte in caso di incidente.

Regolare il sedile in una posizione il più lontano possibile dagli airbag anteriori che consenta tuttavia di mantenere il controllo completo del veicolo.

Oltre al sedile, è possibile regolare il volante verso l'alto e il basso e avanti o indietro. Lasciare una distanza di almeno 25 cm tra il centro del volante e il torace.

■ Regolazione della posizione dei sedili

■ Regolazione dei sedili elettrici anteriori

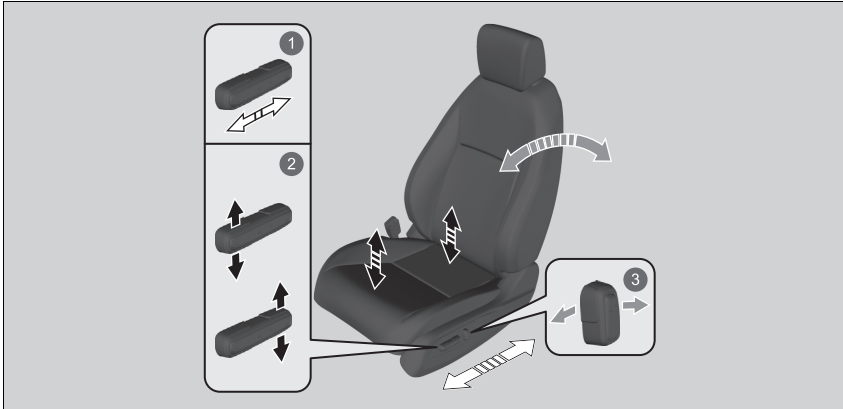

1 Regolazione della posizione orizzontale

Far scorrere la leva per spostare il sedile.

2 Regolazione dell'altezza (solo lato conducente)

Tirare la leva verso l'alto o spingerla verso il basso per sollevare o abbassare il sedile.

3 Regolazione dell'inclinazione schienale

Spingere in avanti o tirare indietro la leva per modificare l'inclinazione.

■ Regolazione manuale dei sedili anteriori

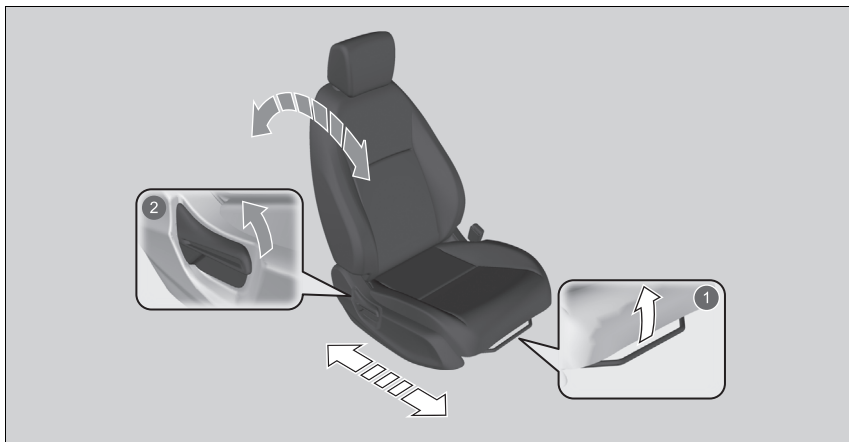

1 Regolazione della posizione orizzontale

Tirare verso l'alto la barra per spostare il sedile, quindi rilasciarla.

2 Regolazione dell'inclinazione schienale

Tirare la leva verso l'alto per modificare l'inclinazione.

▣ Regolazione manuale dei sedili anteriori

Una volta regolato correttamente il sedile, farlo oscillare avanti e indietro per assicurarsi che sia bloccato in posizione.

Regolazione degli schienali

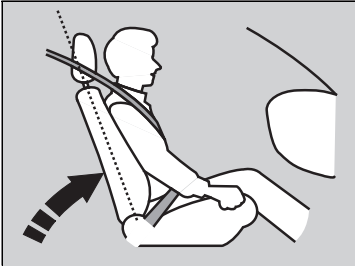

Regolare lo schienale del sedile lato guida in posizione perpendicolare al sedile, assicurandosi che vi sia spazio sufficiente tra il torace e il coperchio dell'airbag al centro del volante.

Anche il passeggero anteriore deve regolare il proprio schienale in posizione confortevole e perpendicolare al sedile.

Se si inclina eccessivamente lo schienale del sedile in modo tale che la parte superiore della cintura non poggi più sul torace dell'occupante, si riduce l'efficacia della protezione della cintura. Aumenta inoltre il rischio di scivolare al di sotto della cintura e quindi di riportare gravi lesioni in caso di incidente. Più lo schienale è inclinato, maggiore è il rischio di lesioni.

Regolazione degli schienali

ATTENZIONE

Un'inclinazione eccessiva dello schienale può causare gravi lesioni o morte in caso di incidente.

Regolare lo schienale in posizione eretta e sedersi bene nel sedile appoggiandosi allo schienale.

Non posizionare cuscini o altri oggetti tra lo schienale e la propria schiena.

In caso contrario, il funzionamento della cintura di sicurezza o dell'airbag potrebbe venire compromesso.

Se non è possibile allontanarsi a sufficienza dal volante senza perdere il controllo dei comandi, informarsi se sul mercato siano disponibili degli adattatori per il sedile.

Sedili posteriori

■ Ripiegamento dei sedili posteriori

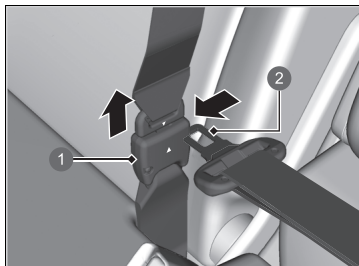

- 1 Fibbia di ancoraggio
- 2 Piastrina di aggancio

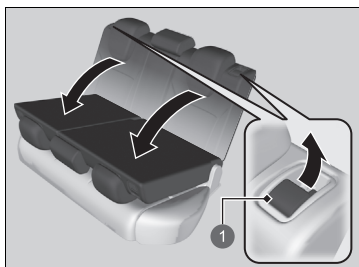

- 1 Leva di sbloccaggio

1. Riporre prima la cintura di sicurezza centrale. Inserire la piastrina di aggancio nella fessura sul lato della fibbia di ancoraggio.
2. Far avvolgere la cintura di sicurezza nel supporto del rivestimento del padiglione.
☒ Cintura di sicurezza con ancoraggio rimovibile P. 54
3. Abbassare completamente i poggiatesta dei sedili posteriori.

4. Tirare la leva di sbloccaggio e ripiegare il sedile.

☒ Ripiegamento dei sedili posteriori

⚠ATTENZIONE

Assicurarsi che gli schienali siano fissati in maniera sicura prima della guida.

Gli schienali posteriori possono essere ripiegati per ospitare bagagli più ingombranti nel bagagliaio.

Quando si riporta lo schienale nella posizione originale, premerlo indietro con forza. Inoltre, assicurarsi che tutte le fasce diagonali siano posizionate davanti allo schienale.

Accertarsi che tutti gli oggetti nel bagagliaio o quelli che sporgono dall'apertura nei sedili posteriori siano ben fissati. Oggetti non fissati correttamente potrebbero essere catapultati in avanti in caso di frenate brusche.

Promemoria sedili posteriori

Questa funzione avverte il conducente della possibile presenza di passeggeri o oggetti sui sedili posteriori prima di uscire dal veicolo. Si attiva quando la modalità di alimentazione è su VEICOLO SPENTO se le portiere posteriori sono state aperte poco prima o dopo che il veicolo è stato impostato su ACCENSIONE.

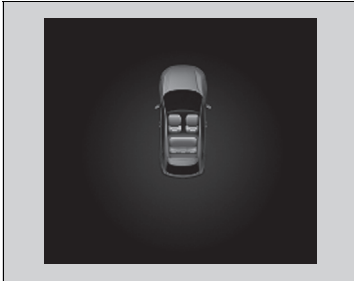

Sull'interfaccia informazioni del conducente viene visualizzato un promemoria e viene emesso un segnale acustico quando la modalità di alimentazione è impostata su VEICOLO SPENTO.

☒ Promemoria sedili posteriori

Quando la modalità di alimentazione è impostata su VEICOLO SPENTO, il promemoria si accende brevemente, quindi la funzione viene disattivata.

Il promemoria non funziona se la modalità di alimentazione non è stata impostata su ACCENSIONE entro 10 minuti dall'azionamento delle portiere posteriori.

Il sistema non rileva la presenza di passeggeri sui sedili posteriori. Tuttavia, rileva se una portiera posteriore viene aperta e chiusa, il che può indicare la presenza di oggetti sui sedili posteriori.

È possibile disattivare l'impostazione di notifica.

☒ **Come personalizzare le impostazioni del veicolo** P. 331

Mantenimento della corretta posizione seduta

Dopo che tutti gli occupanti hanno regolato i sedili e i poggiatesta e hanno indossato la cintura di sicurezza, è molto importante che continuino a rimanere seduti con la schiena dritta, appoggiandosi bene allo schienale e con i piedi sul pianale, finché il veicolo non è parcheggiato in modo sicuro e la modalità di alimentazione è disattivata.

Una posizione seduta non corretta può aumentare il rischio di lesioni in caso di incidente. Ad esempio, se un passeggero si siede scomposto, si sdraia, si gira di fianco, si siede troppo avanti, si inclina in avanti o di lato o solleva uno o entrambi i piedi, il rischio di lesioni in caso di incidente aumenta notevolmente.

Inoltre, un passeggero non seduto correttamente sul sedile anteriore può subire lesioni gravi o mortali in caso di incidente, in quanto potrebbe essere catapultato contro i componenti interni del veicolo oppure essere colpito da un airbag anteriore che si attiva.

►► Mantenimento della corretta posizione seduta

ATTENZIONE

Sedere in modo improprio può causare gravi lesioni o morte in caso di incidente.

Rimanere sempre seduti con la schiena dritta, appoggiandosi bene allo schienale e con i piedi sul pianale.

Poggiatesta

Il veicolo è dotato di poggiatesta su tutti i sedili.

■ Regolazione delle posizioni dei poggiatesta anteriori

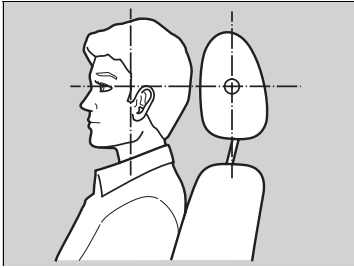

Posizionare la testa al centro del poggiatesta.

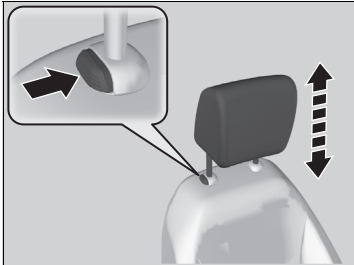

L'azione protettiva dei poggiatesta contro colpi di frusta e altre lesioni in caso di impatto posteriore è più efficace se il centro della nuca poggia al centro del poggiatesta. La parte superiore delle orecchie dell'occupante deve essere allineata al centro del poggiatesta.

Per sollevare il poggiatesta: Tirarlo verso l'alto.
Per abbassare il poggiatesta: Spingerlo verso il basso premendo contemporaneamente il pulsante di sblocco.

▣ Regolazione delle posizioni dei poggiatesta anteriori

⚠ ATTENZIONE

L'efficacia dei poggiatesta viene ridotta se non sono posizionati correttamente e pertanto aumenta il rischio di lesioni gravi in caso di incidente.

Accertarsi che i poggiatesta siano montati e posizionati correttamente prima della guida.

Per il corretto funzionamento del sistema poggiatesta:

- Non appendere alcun oggetto ai poggiatesta o alle relative staffe.
- Non posizionare alcun oggetto tra un occupante e lo schienale.
- Montare ciascun poggiatesta in posizione corretta.

■ Modifica della posizione dei poggiatesta dei sedili posteriori

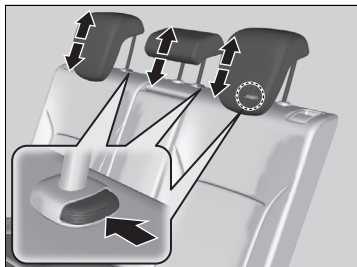

Il passeggero che siede sul sedile posteriore deve regolare l'altezza del poggiatesta nella posizione appropriata prima che il veicolo si muova.

Per sollevare il poggiatesta:

Tirarlo verso l'alto.

Per abbassare il poggiatesta:

Spingerlo verso il basso premendo contemporaneamente il pulsante di sblocco.

► Modifica della posizione dei poggiatesta dei sedili posteriori

Quando si utilizza il poggiatesta del sedile posteriore, sollevare completamente il poggiatesta. Non utilizzarlo in posizione abbassata.

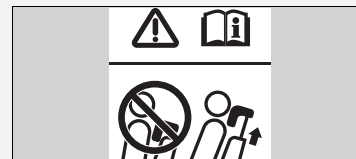

■ Smontaggio e rimontaggio dei poggiatesta

È possibile rimuovere il poggiatesta per le operazioni di pulizia e riparazione.

Per smontare un poggiatesta:

Tirarlo verso l'alto fino a fine corsa. Quindi premere il pulsante di sblocco e sollevare ed estrarre il poggiatesta.

Per rimontare un poggiatesta:

Inserire nuovamente le staffe in posizione, quindi regolare il poggiatesta all'altezza corretta premendo contemporaneamente il pulsante di sblocco. Tirare il poggiatesta verso l'alto per assicurarsi che sia bloccato in posizione.

☒ Smontaggio e rimontaggio dei poggiatesta

⚠ ATTENZIONE

Il mancato rimontaggio dei poggiatesta, o il montaggio non corretto, può comportare gravi lesioni in caso di incidente.

Sostituire sempre i poggiatesta prima della guida.

Bracciolo

■ Utilizzo del bracciolo del sedile anteriore

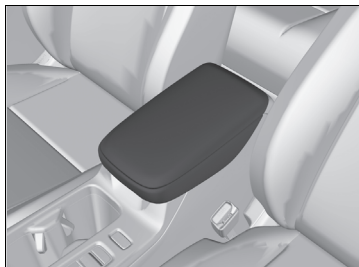

Il coperchio console può essere utilizzato come bracciolo.

■ Utilizzo del bracciolo del sedile posteriore

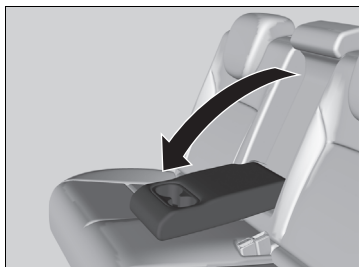

Abbassare il bracciolo nello schienale centrale.

Luci interne

Interruttori delle luci interne

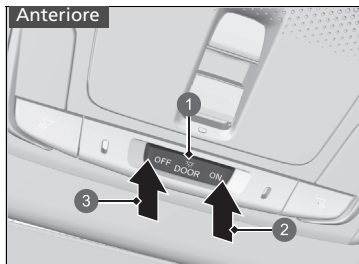

- 1 Posizione portiere attivate
- 2 Accesa
- 3 Spenta

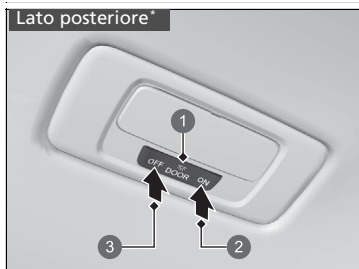

- 1 Posizione portiere attivate
- 2 Accesa
- 3 Spenta

* Non disponibile su tutti i modelli

■ ON

Le luci interne si accendono sia con le portiere aperte che chiuse.

■ Portiera attivata

Le luci interne si accendono nei seguenti casi:

- Se una delle portiere viene aperta.
- Se si sblocca la portiera lato guida.
- Quando la modalità di alimentazione è su VEICOLO SPENTO.

■ OFF

Le luci interne rimangono spente sia con le portiere aperte che chiuse.

Interruttori delle luci interne

Nella posizione portiere attivate, l'intensità delle luci interne si riduce fino al completo spegnimento circa 30 secondi dopo la chiusura delle portiere.

Le luci si spengono dopo circa 30 secondi nelle seguenti condizioni:

- Se si sblocca la portiera lato guida ma non la si apre.
- Quando si imposta la modalità di alimentazione su VEICOLO SPENTO ma non si apre la portiera.

È possibile modificare il tempo di abbassamento della luminosità delle luci interne.

➤ Come personalizzare le impostazioni del veicolo P. 331

Le luci interne si spengono immediatamente nelle seguenti condizioni:

- Se si blocca la portiera lato guida.
- Quando si chiude la portiera lato conducente in modalità ACCESSORI.
- Quando si imposta la modalità di alimentazione su ACCENSIONE.

Per evitare di scaricare la batteria 12 V, non lasciare le luci interne accese per un periodo di tempo prolungato quando l'alimentazione è disinserita.

Se si lascia aperta una delle portiere con la modalità di alimentazione su VEICOLO SPENTO, le luci interne si spengono dopo circa 15 minuti.

■ Interruttori luci di lettura

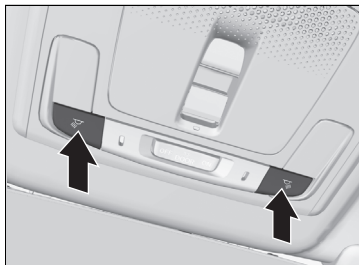

■ Sedile anteriore

È possibile accendere e spegnere le luci di lettura premendo i pulsanti.

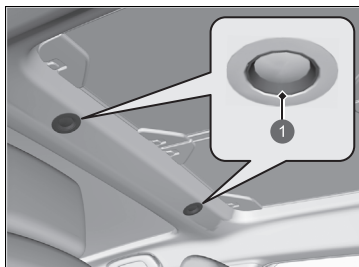

1 Toccare

■ Sedile posteriore*

Premendo le luci di lettura, è possibile accenderle e spegnerle.

» Interruttori luci di lettura

Se l'interruttore luci interne anteriori si trova nella posizione portiere attivate e viene aperta una delle portiere, la luce di lettura non si spegne anche se si premono i pulsanti o si toccano le luci di lettura posteriori*.

■ Luci bagagliaio

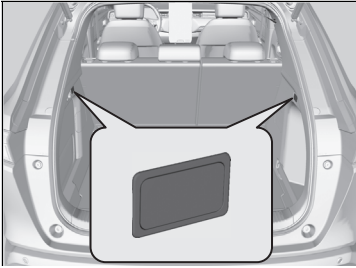

Le luci del bagagliaio si accendono all'apertura del portellone.

Oggetti di stoccaggio

■ Cassetto portaoggetti

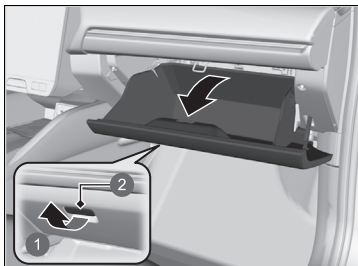

Tirare la maniglia per aprire il cassetto portaoggetti.

- 1 Tirare
- 2 Maniglia

■ Vano console

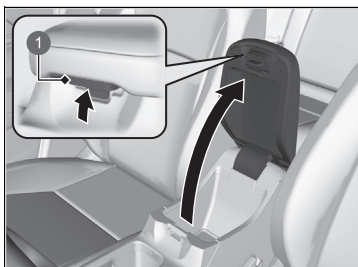

Tirare la manopola per aprire il vano console.

- 1 Manopola

► Cassetto portaoggetti

⚠ ATTENZIONE

Un cassetto portaoggetti aperto può causare lesioni gravi al passeggero in caso di incidente, anche se il passeggero indossa la cintura di sicurezza.

Mantenere sempre chiuso il cassetto portaoggetti durante la marcia.

■ Portabevande

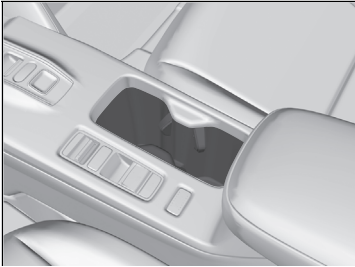

■ Portabevande sedili anteriori

Si trovano nella console tra i sedili anteriori.

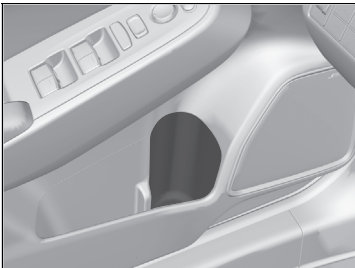

■ Portabevande lato portiera anteriore

Si trovano su entrambe le tasche laterali delle portiere anteriori.



■ Portabevande lato portiera posteriore

Si trovano su entrambe le portiere posteriori.

►► Portabevande

AVVISO

Il versamento di liquidi potrebbe danneggiare i rivestimenti, i tappeti e i componenti elettrici nell'abitacolo.

Prestare attenzione quando si usano i portabevande. I liquidi bollenti possono causare ustioni.



■ Portabevande sedili posteriori

Ripiegare verso il basso il bracciolo per utilizzare i portabevande dei sedili posteriori.

■ Ganci per abiti



I ganci per abiti sono presenti sulle maniglie posteriori sinistra e destra.

☒ Ganci per abiti

I ganci per abiti non sono progettati per oggetti di grandi dimensioni o pesanti.

■ Punti di ancoraggio

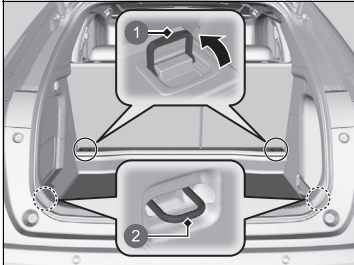

- ① Ancoraggi
- ② Ancoraggi*

I punti di ancoraggio sul pianale del bagagliaio possono essere utilizzati per installare una rete per il fissaggio degli oggetti.

■ Gancio per bagagli

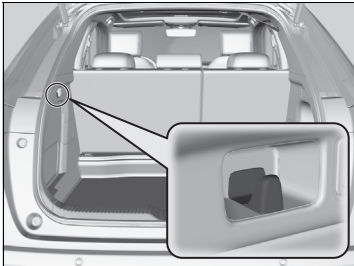

Il gancio per bagagli nell'area del bagagliaio può essere utilizzato per appendervi oggetti leggeri.

* Non disponibile su tutti i modelli

▣ Punti di ancoraggio

Durante la guida, non consentire ad alcun occupante del veicolo di accedere agli oggetti presenti nel bagagliaio. Oggetti non fissati correttamente potrebbero provocare lesioni in caso di frenate brusche.

▣ Gancio per bagagli

AVVISO

Sul gancio laterale per bagagli non appendere oggetti di grandi dimensioni o di peso superiore a 3 kg. Altrimenti, i ganci potrebbero danneggiarsi.

■ Area del bagagliaio

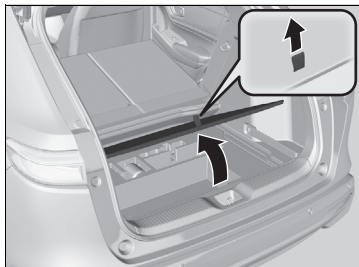

Spingendo il sedile posteriore in avanti e mettendo il coperchio del pianale nella posizione superiore, è possibile riporre oggetti più ingombranti nel bagagliaio.

1. Ripiegare i sedili posteriori.

▣ Ripiegamento dei sedili posteriori

P. 214

2. Tirare la cinghia per aprire il coperchio del pianale del bagagliaio.

3. Tirare il coperchio del pianale verso di sé.

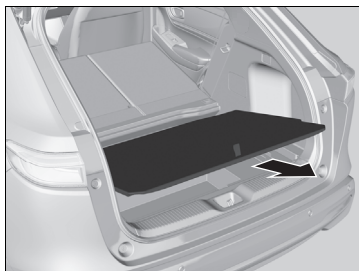

4. Collocare il coperchio del pianale nella posizione superiore.

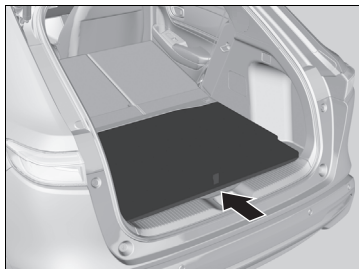

■ Vano portaoggetti sotto il pianale

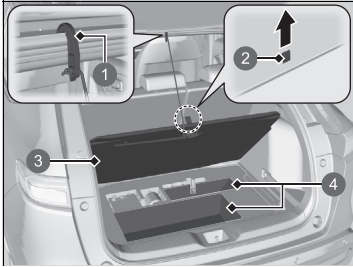

- 1 Gancio
- 2 Cinghia
- 3 Coperchio del pianale del bagagliaio
- 4 Vano pianale del bagagliaio

1. Tirare la cinghia e aprire il coperchio del pianale del bagagliaio.
2. Estrarre il gancio e fissarlo all'apertura del portellone.

▣ Vano portaoggetti sotto il pianale

⚠ ATTENZIONE

Non estrarre o spingere i bagagli durante la guida.

Ciò potrebbe causare incidenti imprevisti o lesioni in caso di frenata improvvisa.

Non guidare con il coperchio in posizione verticale.

Ciò potrebbe causare incidenti imprevisti o lesioni in caso di frenata improvvisa.

■ Copertura bagagliaio

La copertura bagagliaio può essere rimossa per poter disporre di maggiore spazio nel bagagliaio.

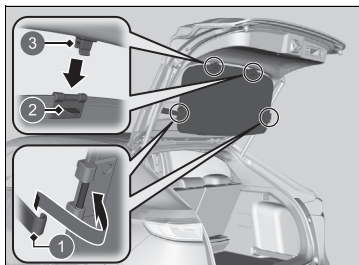

- 1 Ganci
- 2 Linguetta
- 3 Guida

■ Rimozione della copertura bagagliaio

1. Aprire il portellone.
2. Rimuovere la copertura del bagagliaio dai ganci su entrambi i lati.
3. Rimuovere la copertura dalla guida tenendo premuta la linguetta.

Per installare la copertura bagagliaio, eseguire la procedura nell'ordine inverso.

Dopo aver reinstallato la copertura bagagliaio, assicurarsi che sia bloccata saldamente.

■ Stoccaggio della copertura bagagliaio

1. Tenere l'angolo vicino al contrassegno sulla copertura.

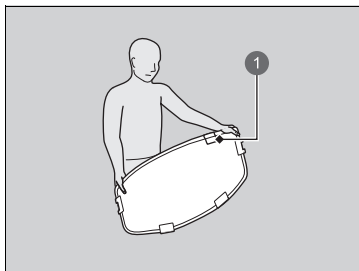

- 1 Contrassegno

▣ Copertura bagagliaio

Non collocare oggetti sulla copertura bagagliaio e non impilare oggetti oltre la parte superiore dello schienale dei sedili posteriori. Questi oggetti potrebbero ostruire la visuale ed essere proiettati in avanti in caso di collisione o arresto improvviso.

Quando si rimuove la copertura del bagagliaio, tenerla saldamente con le mani in quanto potrebbe aprirsi violentemente. Controllare attentamente le zone circostanti e aprire lentamente la copertura tenendola saldamente con entrambe le mani.

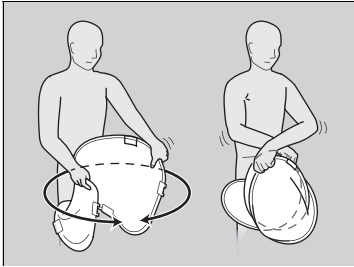

2. Tenere entrambi gli angoli della copertura bagagliaio con le braccia incrociate l'una sull'altra e ripiegare la copertura.

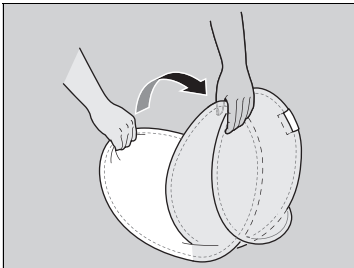

3. Riunire entrambe le metà circolari in un allineamento perfetto.

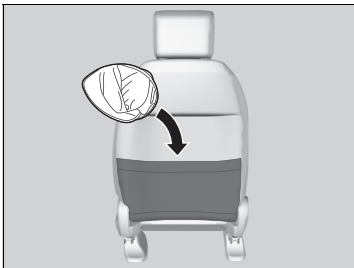

4. Riporre la copertura bagagliaio nella tasca posteriore del sedile anteriore, mantenendola saldamente ferma con le mani.

Altri oggetti di uso generale dell'abitacolo

■ Presa di alimentazione accessori

La presa di alimentazione accessori può essere utilizzata quando la modalità di alimentazione si trova su ACCESSORI o su ACCENSIONE.

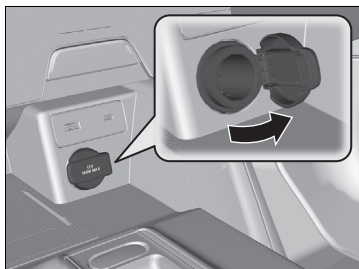

■ Pannello della console

Aprire il coperchio per utilizzarla.

►► Presa di alimentazione accessori

AVVISO

Non collegare un elemento accendisigari per veicoli. Ciò può causare il surriscaldamento della presa di alimentazione accessori.

La presa di alimentazione accessori è progettata per fornire alimentazione agli accessori da 12 volt CC con potenza pari o inferiore a 180 watt (15 A).

Per evitare lo scaricamento della batteria da 12 Volt, utilizzare la presa di alimentazione accessori solo con il sistema di alimentazione attivato.

Quando la presa di alimentazione accessori non è in uso, chiudere il coperchio per impedire a piccoli corpi estranei di entrare nella presa.

Caricatore wireless

Per utilizzare il caricabatterie wireless, la modalità di alimentazione deve trovarsi su ACCESSORI oppure ACCENSIONE.

Caricare un dispositivo compatibile con la ricarica wireless Qi posizionandolo sull'area indicata dal contrassegno , come indicato di seguito:

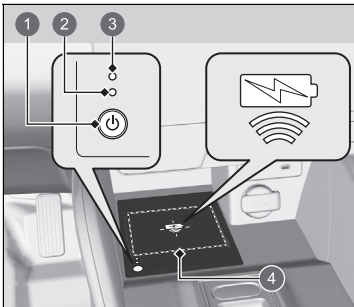

- 1 Pulsante  (alimentazione)
- 2 Spia verde
- 3 Spia ambrata
- 4 Area di ricarica

1. Per attivare e disattivare il sistema, tenere premuto il pulsante  (alimentazione).
 - Quando il sistema è attivato, la spia verde si accende.
2. Posizionare sull'area di ricarica il dispositivo che si desidera caricare.
 - Il sistema inizia automaticamente la ricarica del dispositivo e la spia ambrata si accende.
 - Accertarsi che il dispositivo sia compatibile con il sistema e che sia collocato con il lato di ricarica al centro dell'area di ricarica.
3. Una volta completato il caricamento, la spia verde si accende.
 - In base al dispositivo, la spia ambrata può rimanere accesa.

Caricatore wireless

AVVERTENZA

Gli eventuali oggetti metallici che si dovessero trovare tra la base di ricarica e il dispositivo da caricare possono diventare molto caldi e causare ustioni.

- Rimuovere sempre eventuali oggetti estranei dalla base di ricarica prima di effettuare la ricarica del dispositivo.
- Assicurarsi che la superficie sia libera da polvere o altri detriti prima di effettuare la ricarica.
- Non versare liquidi (ad esempio, acqua, bibite, ecc.) sul caricabatterie o sul dispositivo.
- Non utilizzare olio, grasso, alcool, benzina o diluenti per pulire la base di ricarica.
- Durante la ricarica, non coprire il sistema con panni, indumenti o altri oggetti.
- Evitare di spruzzare prodotti spray che potrebbero venire a contatto con la superficie della base di ricarica.

Questo sistema consuma molta potenza. Non utilizzare il sistema per un lungo periodo anche con il sistema di alimentazione disattivato. Ciò potrebbe scaricare la batteria da 12 volt rendendo difficile l'attivazione del sistema di alimentazione.

Quando si utilizza il caricabatterie wireless, controllare il manuale dell'utente fornito con il dispositivo compatibile che si desidera ricaricare.

Sulla schermata audio/informazioni viene visualizzato  quando il dispositivo è in carica tramite caricabatterie wireless.

■ **Quando il caricamento non si avvia**

Operare una delle soluzioni nella seguente tabella.

Spia		Causa	Soluzione
Verde e ambra	Lampeggiano contemporaneamente	Sono presenti ostacoli tra l'area di ricarica e il dispositivo.	Rimuovere gli eventuali ostacoli.
		Il dispositivo non si trova all'interno dell'area di ricarica.	Prendere e spostare il dispositivo al centro dell'area di ricarica dove si trova il simbolo  .
		La temperatura del pad del caricatore wireless aumenta.	Sospendere temporaneamente la ricarica del dispositivo. Attendere che la temperatura scenda e tentare di ricaricare di nuovo il dispositivo.
Ambra	Lampeggia	Il caricabatterie wireless è guasto.	Contattare una concessionaria per la riparazione.

☒ **Caricatore wireless**

Il caricatore wireless può supportare fino a 15 W, ma la velocità di ricarica varia in base al dispositivo e ad altre condizioni.

AVVISO

Durante la ricarica, non posizionare supporti di registrazione magnetici o macchine di precisione entro l'area di ricarica. I dati contenuti nelle schede, quali le carte di credito, possono andare perduti a causa dell'effetto magnetico. Anche le funzioni di macchine di precisione, quali gli orologi, possono essere influenzate.

"Qi" e  sono marchi registrati di proprietà del Wireless Power Consortium (WPC).

Nei casi seguenti, la ricarica potrebbe arrestarsi o non avviarsi:

- Il dispositivo è già completamente carico.
- Durante la ricarica, la temperatura del dispositivo è eccessiva.
- Ci si trova in un luogo che emette forti onde elettromagnetiche o interferenze, quali un'emittente TV, una centrale elettrica o una stazione di servizio.
- Il dispositivo è dotato di coperchio, custodia o accessori non compatibili con la ricarica wireless.

Un dispositivo potrebbe non caricarsi se le dimensioni o la forma del relativo lato ricaricabile non sono appropriate per essere usate con l'area di ricarica.

Non tutti i dispositivi sono compatibili con il sistema.

Durante la fase di ricarica, è normale che l'area di ricarica e il dispositivo si riscaldino.

☒ Caricatore wireless

La ricarica può essere interrotta brevemente quando:

- Tutte le portiere o il portellone sono chiusi
- allo scopo di evitare interferenze con il corretto funzionamento del sistema di accesso senza chiavi.
- Viene modificata la posizione del dispositivo.

Non caricare più di un dispositivo alla volta su un'area di ricarica.



Pericolo di ustioni:

Qualsiasi oggetto metallico che si trova tra la base e il dispositivo può surriscaldarsi.

Se il dispositivo diventa troppo caldo e si attiva la funzione di protezione della batteria, potrebbe caricarsi molto lentamente o non caricarsi affatto. La temperatura alla quale si attiva la funzione di protezione della batteria dipende dal dispositivo.

■ Volante riscaldato *

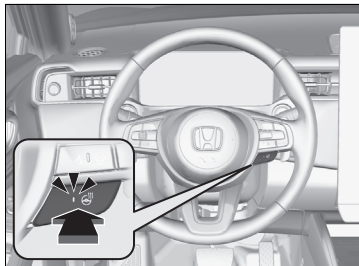

Per utilizzare il volante riscaldato, la modalità di alimentazione deve trovarsi su ACCENSIONE.

Premere il pulsante sul lato inferiore del volante.

Una volta raggiunta la temperatura desiderata, premere di nuovo il tasto per disattivarlo.

Il volante riscaldato si disattiva ogni volta che si accende il sistema di alimentazione, anche se è stato attivato l'ultima volta che il veicolo è stato guidato.

▣ Volante riscaldato *

Non utilizzare il volante riscaldato in modo continuo quando il sistema di alimentazione è spento. In determinate condizioni, la batteria da 12 volt potrebbe scaricarsi, rendendo difficile l'attivazione del sistema di alimentazione.

Riscaldatori sedili anteriori



I riscaldatori sedile possono essere azionati se la modalità di alimentazione si trova su ACCENSIONE.



1 Icona riscaldatore sedile

Selezionare l'icona del riscaldatore sedile:

- Una volta - impostazione HI (tre spie accese)
- Due volte - impostazione MID (due spie accese)
- Tre volte - impostazione LO (una spia accesa)
- Quattro volte - impostazione OFF (nessuna spia accesa)

Quando la modalità di alimentazione viene attivata, dopo essere stata disinserita, viene mantenuta la precedente impostazione.

Riscaldatori sedili anteriori

ATTENZIONE

L'utilizzo dei riscaldatori sedili può causare ustioni.

Coloro che hanno una sensibilità ridotta alla temperatura (ad esempio, diabetici, persone con lesioni ai nervi o paralisi degli arti inferiori) o una pelle particolarmente sensibile non devono utilizzare i riscaldatori sedili.

Quando il sistema di alimentazione è disattivato, non utilizzare i riscaldatori sedili neppure con impostazione LO. In caso contrario, il livello della batteria da 12 Volt potrebbe ridursi rendendo difficile l'avviamento del sistema di alimentazione.

Dopo un determinato periodo di tempo, l'impostazione dell'intensità per il riscaldamento del sedile viene automaticamente ridotta di un livello alla volta fino a quando il riscaldatore non si disattiva. Il tempo trascorso varia in base all'ambiente interno.

Quando la modalità **ECON** è attiva e l'impostazione **Modalità ECO riscaldata** è **ON**, il riscaldatore dei sedili funziona in base allo stato del sistema di climatizzazione. Se si desidera utilizzare solo il sistema di climatizzazione, portare la **modalità ECO riscaldata** su **OFF**.

► **Interruttore modalità di guida** P. 391

► **Personalizzazione del sistema di climatizzazione** P. 249

■ Parasole posteriori*

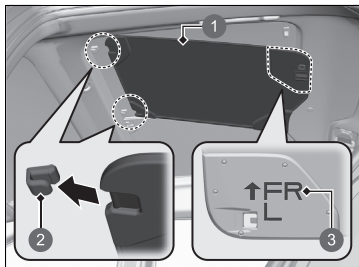

- 1 Parasole posteriore
- 2 Ganci
- 3 Contrassegno **↑FR**

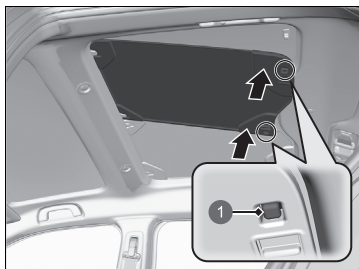

- 1 Blocco

■ Installazione dei parasole posteriori

1. Inserire la parte anteriore nei ganci.
 - Installare il parasole posteriore con il contrassegno **↑FR** rivolto in avanti.

2. Spingere verso l'alto la parte posteriore e bloccare.
 - Spingere i parasole posteriori fino a sentire uno scatto.

▣ Parasole posteriori*

Parcheggiare il veicolo in un luogo sicuro prima di installare e rimuovere i parasole posteriori. Inoltre, prima di mettersi alla guida, assicurarsi che i parasole posteriori siano saldamente bloccati in posizione.

Riporre il parasole posteriore rimossa nella custodia e metterla nel bagagliaio.

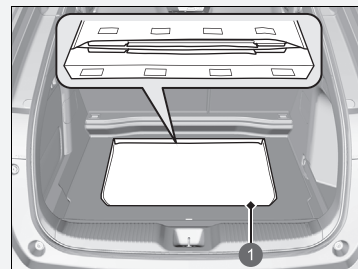

- 1 Custodia

Per evitare danni ai parasole posteriori, attenersi alle istruzioni riportate di seguito.

- Non posizionare oggetti sopra la custodia.
- Prestare attenzione affinché gli oggetti intorno non urtino contro la custodia.

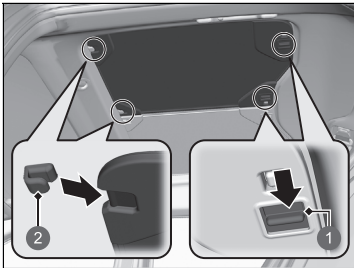

- ① Leva
- ② Ganci

■ Rimozione dei parasole posteriori

1. Tenere premuta la leva all'interno e tirare verso il basso i parasole posteriori.
2. Estrarre i parasole posteriori verso dietro e rimuoverli.

■ Aletta parasole



L'aletta parasole può essere estesa orizzontalmente.

Utilizzo del sistema di controllo climatizzatore automatico

Il sistema di controllo climatizzatore automatico mantiene la temperatura dell'abitacolo selezionata. Inoltre, il sistema seleziona la corretta miscela di aria riscaldata o raffreddata che consente di aumentare o ridurre il più rapidamente possibile la temperatura dell'abitacolo in base alle preferenze.

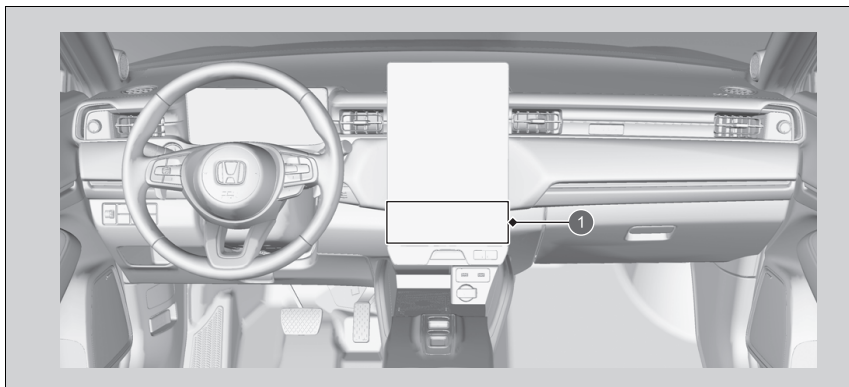

1 Schermata di comando climatizzazione

Utilizzo del sistema di controllo climatizzatore automatico

Se si preme un'icona o un pulsante durante l'utilizzo del sistema di climatizzazione in modalità Auto, verrà data priorità alla funzione dell'icona o del pulsante premuto.

La spia Auto si spegne ma le funzioni non correlate all'icona o al pulsante premuto sono controllate automaticamente.

Per evitare l'ingresso nell'abitacolo di aria fredda proveniente dall'esterno, la ventola potrebbe non attivarsi immediatamente quando viene premuta l'icona **AUTO**.

Se l'abitacolo è molto caldo, è possibile raffreddarlo più rapidamente aprendo parzialmente i finestrini, impostando il sistema in modalità automatica e la temperatura al minimo. Passare dalla modalità aria esterna alla modalità ricircolo fino a ridurre la temperatura.

Quando si imposta la temperatura sul limite minimo o massimo, vengono visualizzati **Lo** o **Hi**.





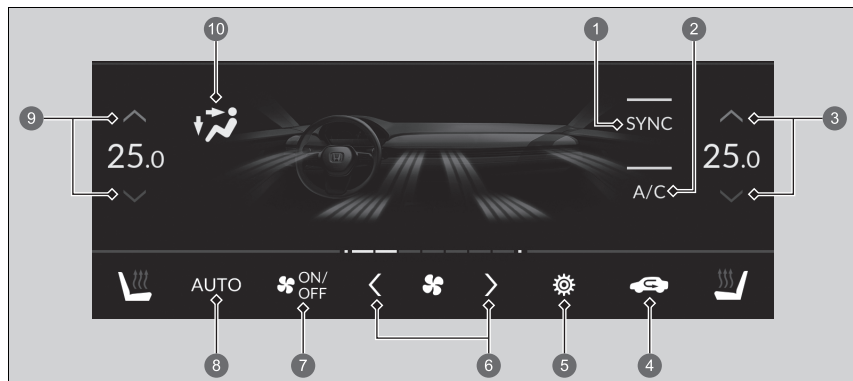

Selezionando l'icona , si accende e si spegne il sistema di climatizzazione. Quando viene acceso, il sistema torna all'ultima selezione effettuata.

Versione con guida a sinistra

Utilizzare il sistema con il sistema di alimentazione attivato.

1. Selezionare l'icona **AUTO**.
2. Regolare la temperatura dell'abitacolo utilizzando le icone di controllo temperatura.
3. Selezionare l'icona  (ON/OFF) per annullare.







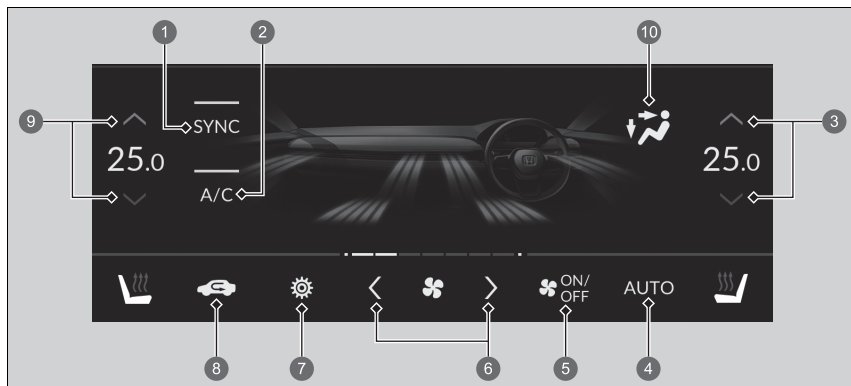

- | | |
|---|--|
| <ol style="list-style-type: none"> 1 Icona SYNC 2 Icona A/C 3 Icone di controllo temperatura lato passeggero 4 Icona  (ricircolo) 5 Icona di personalizzazione 6 Icone di controllo ventola 7 Icona  (ON/OFF) 8 Icona AUTO 9 Icone di controllo temperatura lato conducente | <ol style="list-style-type: none"> 10 Icona modalità <ul style="list-style-type: none"> •  Flussi di aria dalle bocchette sulla plancia •  Flussi di aria dalle bocchette a pavimento e sulla plancia. •  Flussi di aria dalle bocchette pavimento •  Flussi di aria dalle bocchette a pavimento e parabrezza termico. |
|---|--|

Versione con guida a destra

Utilizzare il sistema con il sistema di alimentazione attivato.

1. Selezionare l'icona **AUTO**.
2. Regolare la temperatura dell'abitacolo utilizzando le icone di controllo temperatura.
3. Selezionare l'icona  (ON/OFF) per annullare.



- | | |
|---|--|
| <ol style="list-style-type: none"> 1 Icona SYNC 2 Icona A/C 3 Icone di controllo temperatura lato conducente 4 Icona AUTO 5 Icona  (ON/OFF) 6 Icone di controllo ventola 7 Icona di personalizzazione 8 Icona  (ricircolo) 9 Icone di controllo temperatura lato passeggero | <ol style="list-style-type: none"> 10 Icona modalità <ul style="list-style-type: none"> •  Flussi di aria dalle bocchette sulla plancia •  Flussi di aria dalle bocchette a pavimento e sulla plancia. •  Flussi di aria dalle bocchette pavimento •  Flussi di aria dalle bocchette a pavimento e parabrezza termico. |
|---|--|

■ Commutazione fra le modalità di ricircolo e aria esterna

Selezionare l'icona  (ricircolo) e cambiare modalità in base alle condizioni ambientali. Modalità ricircolo (spia accesa): consente il ricircolo dell'aria dall'abitacolo tramite il sistema. Modalità aria esterna (spia spenta): viene immessa aria dall'esterno. Nelle situazioni normali, tenere attiva la modalità aria esterna.

⌘ Utilizzo del sistema di controllo climatizzatore automatico

Un basso livello di carica della batteria ad alta tensione può ridurre le prestazioni del sistema di climatizzazione.

■ Sbrinamento del parabrezza e dei finestrini

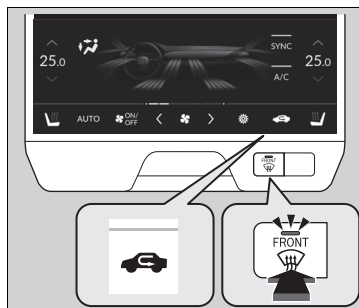

Premendo il pulsante (sbrinatori parabrezza) si accende l'impianto di condizionamento aria e il sistema passa automaticamente alla modalità aria esterna.

Premendo di nuovo il pulsante per spegnere, il sistema torna alle impostazioni precedenti.

■ Sbrinamento rapido dei finestrini

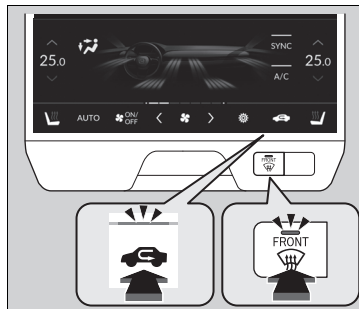

1. Premere il pulsante (spia accesa).
2. Selezionare l'icona (spia accesa).

►► Sbrinamento del parabrezza e dei finestrini

Per guidare in condizioni di sicurezza, accertarsi che tutti i finestrini consentano una buona visuale prima di partire.

Non impostare la temperatura vicino al limite massimo o minimo.

Se il parabrezza entra in contatto con l'aria fredda, l'esterno del parabrezza potrebbe appannarsi.

►► Sbrinamento rapido dei finestrini

Dopo avere sbrinato i finestrini, impostare la modalità aria esterna. Se si mantiene il sistema nella modalità di ricircolo, i finestrini potrebbero appannarsi a causa dell'umidità. Ciò compromette la visibilità.

■ Modalità di sincronizzazione

È possibile impostare la temperatura in maniera sincronizzata per il lato guida e il lato passeggero nella modalità sincronizzazione.

1. Selezionare l'icona **SYNC**.
► Il sistema passa alla modalità sincronizzazione.
2. Regolare la temperatura utilizzando le icone di controllo temperatura lato conducente.

Selezionare l'icona **SYNC** o regolare la temperatura interna utilizzando le icone di controllo temperatura lato passeggero per tornare alla modalità doppia.

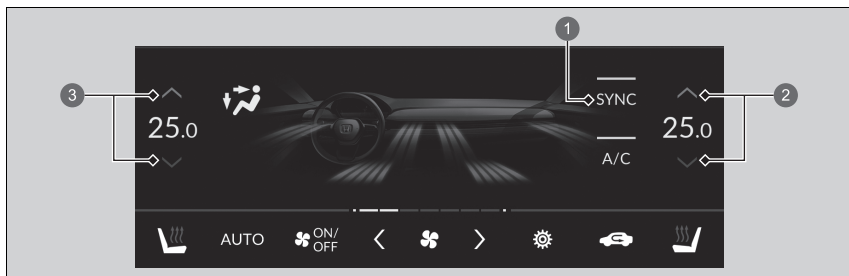

- 1 Icona **SYNC**
- 2 Icone di controllo temperatura lato passeggero
- 3 Icone di controllo temperatura lato conducente

► Modalità di sincronizzazione

Quando il sistema si trova nella modalità due zone, è possibile impostare separatamente la temperatura del lato guida e del lato passeggero.

Se si preme il pulsante , il sistema passa alla modalità sincronizzazione.

■ Pre-condizionamento clima a distanza

È possibile attivare il sistema di climatizzazione dall'esterno del veicolo.

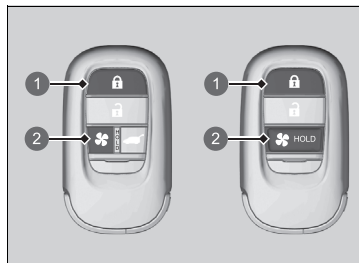

- 1 Pulsante di blocco
- 2 Pulsante della climatizzazione

■ Attivazione del sistema

1. Premere il pulsante di blocco.
 - Alcuni luci esterne lampeggiano.
2. Entro circa cinque secondi, tenere premuto il pulsante della climatizzazione.
 - Alcuni luci esterne lampeggiano.
 - Dopo alcuni secondi, alcune luci esterne lampeggiano sei volte e il sistema di climatizzazione viene attivato.

■ Disattivazione del sistema

- Tenere premuto il pulsante della climatizzazione.
- Alcune luci esterne lampeggiano e il sistema di climatizzazione viene disattivato.

►► Pre-condizionamento clima a distanza

⚠ ATTENZIONE

Accertarsi che nessuno si trovi all'interno del veicolo quando si utilizza il sistema di climatizzazione con comando a distanza. Dopo un determinato lasso di tempo, il sistema si spegne temporaneamente. Durante questo periodo, l'interno del veicolo potrebbe riscaldarsi o raffreddarsi a seconda della temperatura ambiente. Se un bambino viene lasciato all'interno del veicolo, l'esposizione a temperature estreme può provocare lesioni gravi o letali al bambino.

Il sistema di climatizzazione non si attiva quando si verifica una delle seguenti condizioni.

- Una portiera o il cofano non sono chiusi.
- La modalità di alimentazione è su ACCENSIONE.
- Il livello di carica della batteria ad alta tensione è basso.

Il sistema di climatizzazione si disattiva automaticamente quando si verifica una delle seguenti condizioni.

- Il sistema ha funzionato per più tempo di quello impostato.
- Il livello di carica della batteria ad alta tensione si è ridotto.
- Apertura di una portiera o del cofano.
- La modalità di alimentazione è su ACCENSIONE.

☒ Pre-condizionamento clima a distanza

Le seguenti funzioni si attivano anche in base alla temperatura:

Quando la temperatura esterna è alta:

- Il climatizzatore è attivato in modalità ricircolo.

Quando la temperatura esterna è bassa:

- Lo sbrinatori anteriore viene attivato secondo necessità quando si seleziona lo sbrinamento automatico.
- Lo sbrinamento del lunotto viene attivato.
- Il riscaldatore dei sedili anteriori è attivato.

☒ **Riscaldatori sedili anteriori** P. 237

- Il riscaldamento del volante* è attivato.

☒ **Volante riscaldato*** P. 236

A seconda dell'ambiente di carica, la quantità di carica della batteria ad alta tensione potrebbe ridursi anche se il connettore di carica è collegato.

È possibile regolare la temperatura del pre-condizionamento, modificare il tempo di funzionamento e disattivare lo sbrinatori automatico utilizzando la schermata audio/ informazioni.

☒ **Menu EV** P. 312



È possibile personalizzare le impostazioni del programma del sistema di climatizzazione.

☒ **Menu EV** P. 312

* Non disponibile su tutti i modelli

■ Selezione della bocchetta dell'aria desiderata

È possibile selezionare la bocchetta dell'aria desiderata ruotando il selettore sulla posizione corrispondente.

-  seleziona la bocchetta **2**.
-  seleziona la bocchetta **3**.
-  seleziona il blocco di **2** e **3**.

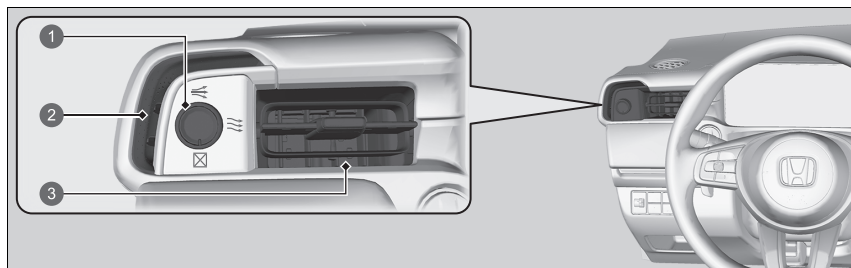

- 1** Manopola
- 2** Bocchetta dell'aria
- 3** Bocchetta dell'aria

Personalizzazione del sistema di climatizzazione

Selezionare l'icona di personalizzazione e selezionare una voce di impostazione.



1 Icona di personalizzazione

Modalità ECO riscaldata

La **modalità ECO riscaldata** è impostata su **OFF** come impostazione predefinita. Quando la **modalità ECO riscaldata** è impostata su **ON** e la modalità di guida è impostata in modalità **ECON**, il riscaldatore dei sedili anteriori si attiva automaticamente a seconda della temperatura all'interno dell'auto.

- **Interruttore modalità di guida** P. 391
- **Riscaldatori sedili anteriori** P. 237

Personalizzazione del sistema di climatizzazione

Quando si personalizzano le impostazioni:

- Assicurarsi che il veicolo sia completamente fermo.
- La trasmissione è su **P**.

Sensori del sistema di climatizzazione automatico

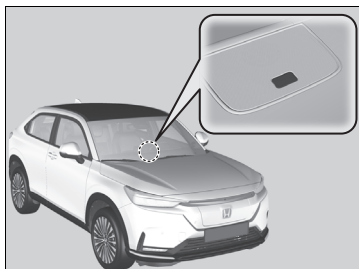

Il sistema di climatizzazione automatico è dotato di sensori. Non coprirli e non versarvi sopra dei liquidi.



Funzioni

In questo capitolo sono fornite informazioni sul funzionamento delle funzioni tecnologiche.

Sistema audio

Informazioni sul sistema audio	252
Protezione antifurto del sistema audio	253

Audio con display

Avvio	254
Funzionamento di base	255
Manuale utente di bordo	260
Funzionamento dei comandi vocali	261
Schermata Audio/Informazioni	264
Impostazione orologio	273
Regolazione dell'audio	276
Configurazione display	277
Aggiornamenti del sistema	278

Riproduzione radio FM	283
Riproduzione DAB (Digital Audio Broadcasting)	288
Riproduzione di un iPod	291
Riproduzione da un'unità flash USB	293
Riproduzione audio <i>Bluetooth</i> [®]	297
Connessione Wi-Fi	300
Apple CarPlay	302
Android Auto™	308
Menu EV	312
Flusso di potenza	317
Funzioni personalizzate	321

Ripristino di tutte le impostazioni predefinite	340
Sistema telefonico vivavoce	341

Messaggi di errore del sistema audio ... 357

Informazioni generali sul sistema audio	358
--	-----

Chiamata di emergenza (eCall)	366
--	-----

Informazioni sul sistema audio

Il sistema audio è dotato di radio FM e servizio DAB (Digital Audio Broadcasting). Inoltre possono essere riprodotti unità flash USB, iPod, iPhone, e dispositivi *Bluetooth*®.

È possibile azionare il sistema audio tramite i comandi a distanza sul volante o le icone sull'interfaccia touchscreen.

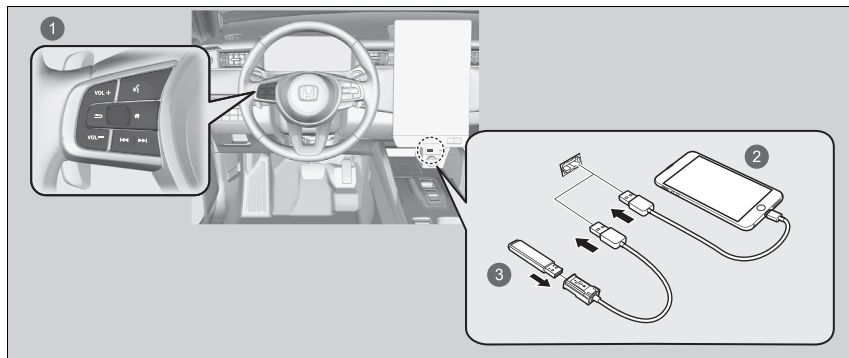

- 1 Comandi a distanza
- 2 iPod
- 3 Unità flash USB

Protezione antifurto del sistema audio

Il sistema audio si disattiva quando l'alimentazione elettrica viene scollegata, ad esempio quando la batteria da 12 Volt viene scollegata o si scarica. In determinate condizioni, il sistema potrebbe visualizzare una schermata di inserimento codice. In tal caso, riattivare il sistema audio.

■ Riattivazione del sistema audio

1. Impostare la modalità di alimentazione su ACCENSIONE.
2. Accendere il sistema audio.
3. Selezionare e mantenere l'icona  **Audio** per almeno due secondi.
 - ▶ Il sistema audio viene riattivato quando la centralina di controllo audio stabilisce una connessione con la centralina di comando del veicolo. Se la centralina non riconosce il sistema audio, è necessario recarsi presso la concessionaria per farlo controllare.

Avvio

L'impianto audio con display si avvia automaticamente quando si imposta la modalità di alimentazione su ACCESSORI oppure ACCENSIONE. All'avvio, verrà visualizzata la seguente schermata relativa alla declinazione di responsabilità.

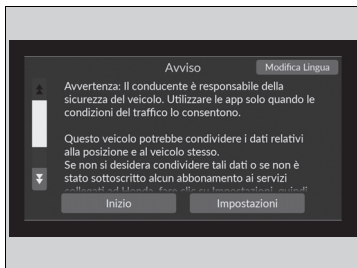

Selezionare **Inizio**.

- ▶ Se non si seleziona **Inizio**, il sistema passa automaticamente alla schermata Home dopo un certo periodo di tempo.
- ▶ Se non vi sono dispositivi registrati, selezionare **Inizio** e verrà visualizzata la schermata di abbinamento *Bluetooth*[®].
- ▶ Se si desidera modificare le impostazioni di caricamento dei dati, selezionare **Impostazioni**, quindi selezionare la impostazioni ATTIVO/DISATTIVO sulla schermata **Condivisione dati posizione e veicolo**.

■ Abbinamento di un telefono cellulare (se nessun altro telefono è abbinato al sistema)

1. Assicurarsi che il telefono sia in modalità di ricerca o rintracciabile.
2. Selezionare **Honda HFT** dal telefono.
 - ▶ Se si desidera abbinare un telefono da questo impianto audio con display, selezionare **Ricerca dispositivi**, quindi selezionare il telefono quando viene visualizzato nell'elenco.
 - ▶ Se si seleziona la casella con **Non mostrare nuovamente**, questa schermata non verrà visualizzata.

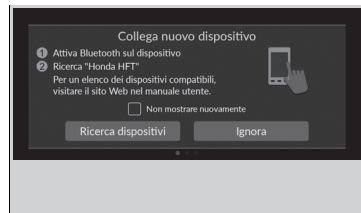

Avvio

Condivisione dati posizione e veicolo

ATTIVO: Comunicazione dati disponibile.

DISATTIVO: Comunicazione dati non disponibile.

Funzionamento di base

■ Funzioni del sistema audio

Per utilizzare le funzioni del sistema audio, la modalità di alimentazione deve trovarsi su ACCESSORI oppure ACCENSIONE.



- ① Area dell'intestazione
- ② Schermata superiore
- ③ Schermata centrale
- ④ Schermata di comando climatizzazione

Area dell'intestazione: Visualizza lo stato del sistema audio.

Schermata superiore

► **Schermata superiore** P. 264

Schermata centrale

► **Schermata centrale** P. 266

Schermata climatizzazione: Visualizza il sistema di climatizzazione del veicolo.

► **Sistema di climatizzazione** P. 240

Porte USB

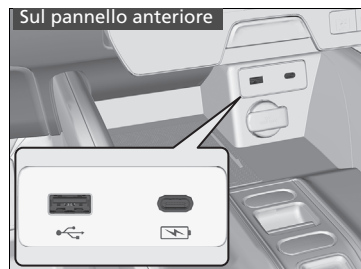

■ Sul pannello anteriore (🔌)

La porta USB (2,5 A) è per la ricarica di dispositivi, riproduzione di file audio e il collegamento di telefoni compatibili con Apple CarPlay o Android Auto.

- Per evitare potenziali problemi, accertarsi di utilizzare un connettore Lightning certificato MFi Apple per Apple CarPlay, mentre per Android Auto, i cavi USB devono essere certificati USB-IF e conformi allo standard USB 2.0.

■ Sul pannello anteriore (🔌)

La porta USB (3,0 A) è destinata solo alla ricarica di dispositivi.

- Non è possibile riprodurre musica anche se sono stati collegati dei lettori musicali.

Porte USB

- Non lasciare l'iPod o l'unità flash USB nel veicolo. L'esposizione alla luce del sole e alle alte temperature potrebbe danneggiarli.
- Per collegare un'unità flash USB alla porta USB, si consiglia di utilizzare un cavo USB.
- Non collegare l'iPod o l'unità flash USB tramite un hub.
- Non utilizzare dispositivi, quali lettori di schede o unità disco rigido, in quanto il dispositivo o i file potrebbero danneggiarsi.
- Si consiglia di eseguire il backup dei dati prima di utilizzare il dispositivo sul veicolo.
- I messaggi visualizzati possono variare a seconda del modello e della versione software del dispositivo.

Ricarica USB

La porta USB è in grado di fornire fino a 2,5 A/3,0 A di alimentazione. Non eroga 2,5 A/3,0 A a meno che non sia richiesto dal dispositivo.

Per i dettagli sull'ampérage, leggere il manuale d'uso del dispositivo che deve essere caricato.

In determinate condizioni, un dispositivo collegato alla porta può generare interferenze alla stazione radio che si sta ascoltando.

Sulla parte posteriore del vano console centrale

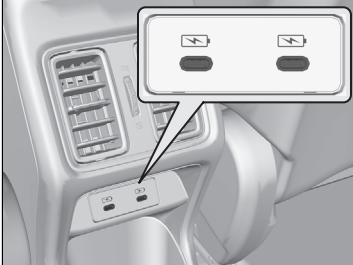

■ **Sulla parte posteriore del vano console centrale**

Le porte USB (3,0 A) sono destinate solo alla ricarica di dispositivi.

- ▶ Non è possibile riprodurre musica anche se sono stati collegati dei lettori musicali.

■ Comandi audio a distanza

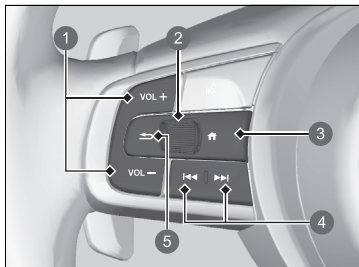

Consentono di agire sul sistema audio durante la guida. Le informazioni vengono visualizzate sull'interfaccia informazioni del conducente.

- 1 Pulsanti **VOL +** / **VOL -** (Volume)
- 2 Manopola di selezione sinistra
- 3 Pulsante (Home)
- 4 Pulsanti (Cerca/Salta)
- 5 Pulsante (Indietro)

Pulsanti **VOL +** / **VOL -** (Volume)

Premere VOL +: Per aumentare il volume.

Premere VOL -: Per diminuire il volume.

Manopola di selezione sinistra

- Durante la selezione della modalità audio

Premere il pulsante (Home), quindi ruotare verso l'alto o verso il basso per selezionare (audio) sull'interfaccia informazioni del conducente, quindi premere la manopola di selezione sinistra.

▶▶ Comandi audio a distanza

Alcune modalità vengono visualizzate solo quando viene utilizzato un dispositivo o un supporto appropriato.

A seconda del dispositivo *Bluetooth*® collegato, alcune funzioni potrebbero non essere disponibili.

Premere il pulsante (indietro) per riportare l'interfaccia informazioni del conducente alla schermata precedente o annullare un comando.

Premere il pulsante (Home) per tornare alla schermata home dell'interfaccia informazioni del conducente.

Ruotare verso l'alto o verso il basso:

Per scorrere le modalità audio, ruotare verso l'alto o verso il basso, quindi premere la manopola di selezione sinistra:

FM/DAB/iPod/USB/Audio *Bluetooth*®/Apps (Apple CarPlay/Android Auto)

▶ A seconda del dispositivo collegato, le modalità visualizzate possono variare.

Pulsanti /  (Cerca/Salta)

- Durante l'ascolto della radio

Premere : Per selezionare la stazione radio successiva preimpostata.

Premere : Per selezionare la stazione radio precedente preimpostata.

Premere e tenere premuto : Per selezionare la stazione successiva con il segnale più forte.

Premere e tenere premuto : Per selezionare la stazione precedente con il segnale più forte.

- Durante l'uso di iPod, unità flash USB, Audio *Bluetooth*® o Connessione smartphone

▶ A seconda del dispositivo collegato, le operazioni possono variare.

Premere : Per passare al brano successivo.

Premere : Per tornare al brano precedente.

- Durante l'uso di un'unità flash USB

Premere e tenere premuto : Per passare alla cartella successiva.

Premere e tenere premuto : Per tornare alla cartella precedente.

- Durante l'uso di un iPod:

Premere e tenere premuto : Per passare al brano successivo.

Premere e tenere premuto : Per tornare al brano precedente.

Manuale utente di bordo

È possibile visualizzare i contenuti del manuale utente sull'impianto audio con display.

■ Apertura del manuale utente

1. Selezionare  **Tutte le app**.
2. Selezionare **Manuale utente**.

■ Installazione/aggiornamento del manuale utente

Quando è possibile installare o aggiornare il manuale utente, verrà inviata automaticamente la notifica.

Per aggiornare:

1. Toccare la notifica.
 - Viene visualizzata la schermata della versione.
2. Selezionare le voci da aggiornare.
3. Toccare **Aggiornamento**.

Se si deseleziona una voce nella schermata della versione, non sarà possibile ricevere le relative notifiche.

» Manuale utente di bordo

Questa funzione non copre tutte le lingue disponibili per l'impianto audio con display.

La modifica della lingua del sistema audio con display comporta anche la modifica della lingua del manuale utente. Se il manuale utente non è disponibile o non è installato nella lingua prescelta, verrà impostato automaticamente nella lingua inglese.

» Installazione/aggiornamento del manuale utente

Potrebbero esserci differenze nei contenuti visualizzati a seconda della versione del manuale utente.

Se il manuale utente non è ancora installato, è possibile installarlo tramite Wi-Fi.

► **Collegare il veicolo a un hotspot Wi-Fi**
P. 300

Per lingue diverse da inglese, tedesco, francese, italiano e spagnolo

Se si installa il manuale utente in una nuova lingua, il manuale utente scaricato in precedenza verrà rimosso.

Funzionamento dei comandi vocali

Il veicolo è dotato di un sistema di comando vocale che consente di gestire le funzioni senza mani.

Il sistema di comando vocale utilizza il pulsante  (microfono) sul volante e un microfono posto vicino alle luci di lettura sul soffitto.

Riconoscimento vocale

Come ottenere un riconoscimento vocale ottimale quando si utilizza il sistema di comando vocale:

- Verificare che sia visualizzata la schermata corretta per il comando vocale in uso.



Il sistema riconosce solo determinati comandi.

Comandi vocali disponibili.

Schermata Portale vocale P. 262

- Chiudere i finestrini.
- Regolare le bocchette per la ventilazione della plancia e laterali in modo che l'aria non soffi sul microfono del soffitto.
- Pronunciare le parole chiaramente e con tono naturale senza fare pause tra una parola e l'altra.
- Se possibile, ridurre qualsiasi rumore di fondo. Il sistema può interpretare il comando erroneamente se parla più di una persona contemporaneamente.

Funzionamento dei comandi vocali

Quando si preme il pulsante , viene richiesto cosa si desidera fare. Premere e rilasciare nuovamente il pulsante  per escludere questa richiesta e pronunciare un comando.

Il sistema di comando vocale riconosce le seguenti lingue: inglese, tedesco, francese, spagnolo e italiano.

■ Schermata Portale vocale

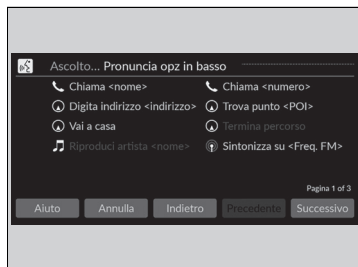

Quando il pulsante  (microfono) è premuto, sulla schermata vengono visualizzati i comandi vocali disponibili.

Per un elenco completo dei comandi, pronunciare "Aiuto" dopo il segnale acustico.

A seconda della modalità selezionata, i comandi visualizzati sono diversi sulla schermata del portale vocale. I comandi riconosciuti sono i medesimi indipendentemente dalla schermata selezionata.

Modalità normale: Viene visualizzato un elenco di comandi di esempio per completare rapidamente la funzione desiderata.

Modalità di assistenza: Viene visualizzato un elenco di comandi di base per guidare l'utente passo dopo passo nel menu vocale.

È possibile modificare la modalità sulla schermata **Impostazioni generali**.

 **Comando vocale** P. 330

Nelle varie schermate il sistema riconosce solo i comandi riportati nelle pagine seguenti.

I comandi vocali in forma libera non sono riconosciuti.

■ Comandi generali

Quando viene visualizzata la schermata del portale vocale, è possibile passare alla schermata superiore di ciascuna funzione utilizzando i comandi globali.

- *Ricerca musicale*
- *FM*
- *Navigazione*
- *Telefono*

■ Comandi telefonici

Quando il sistema riconosce un comando del telefono, lo schermo passa alla schermata di riconoscimento vocale del telefono dedicato. Questi comandi possono essere utilizzati solo quando è collegato un telefono.

■ Comandi telefonici

- *Chiama <nome>*
- *Chiama <numero>*

Il sistema riconosce solo i contatti memorizzati nella rubrica del telefono. Se nome e cognome vengano registrati nel campo nome, il sistema riconoscerà il nome e cognome come un unico nome del contatto.

I comandi telefonici non sono disponibili se si utilizza Apple CarPlay.

■ Comandi audio

Quando il sistema riconosce il comando audio, viene visualizzata la schermata di riconoscimento vocale audio.

■ Comandi FM

- *Sintonizza su <Freq, FM>*

■ Comandi iPod

- *Elenca album <nome>*
- *Elenca artista <nome>*
- *Elenca genere <nome>*
- *Elenca playlist <nome>*
- *Riproduci <artista> <album>*
- *Riproduci*
- *Riproduci album <nome>*
- *Riproduci artista <nome>*
- *Riproduci genere <nome>*
- *Riproduci musica <text:media_combo>*
- *Riproduci playlist <nome>*
- *Riproduci brano <nome>*

■ Comandi USB

- *Elenca album <nome>*
- *Elenca artista <nome>*
- *Elenca playlist <nome>*
- *Riproduci <artista> <album>*
- *Riproduci*
- *Riproduci album <nome>*
- *Riproduci artista <nome>*
- *Riproduci musica <text:media_combo>*
- *Riproduci playlist <nome>*
- *Riproduci brano <nome>*

■ Comandi di navigazione

Viene visualizzata la schermata di navigazione.

🔍 Consultare il manuale del sistema di navigazione**■ Comandi standard**

- *Guida vocale*
- *Annulla*
- *Indietro*

La Guida vocale fornisce una guida per la schermata corrente.

■ Comandi elenco

- *Precedente*
- *Successivo*
- *Sì*
- *No*

Schermata Audio/Informazioni

■ Schermata superiore

Visualizza la navigazione, la connessione smartphone, la telecamera a vista multipla* e la schermata dell'orologio.

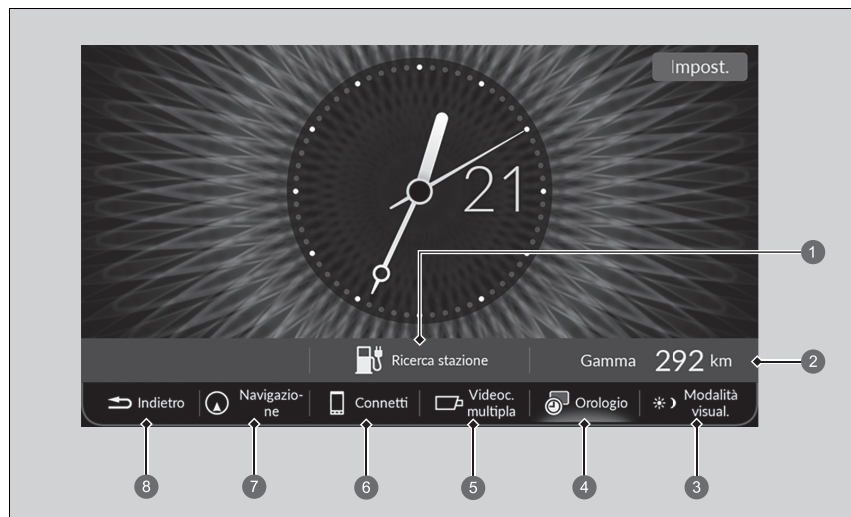

- 1 Ricerca stazione
- 2 Gamma
- 3 Modalità visual.
- 4 Orologio
- 5 Videoc. multipla*
- 6 Connetti
- 7 Navigazione
- 8 Indietro

☒ Schermata Audio/Informazioni

Funzionamento del touchscreen

- Utilizzare semplici gesti - inclusi sfioramento e scorrimento - per attivare alcune funzioni audio.
- Alcune voci potrebbero essere disabilitate durante la guida per ridurre il rischio di distrazione.
- È possibile selezionarle quando il veicolo è fermo.
- L'uso di guanti potrebbe limitare o impedire la risposta del touchscreen.

È possibile modificare le impostazioni di sensibilità del touchscreen.

☒ **Funzioni personalizzate** P. 321

Ricerca stazione: Consente di ricercare una stazione di ricarica.

📖 **Fare riferimento al manuale del sistema di navigazione**

Gamma: Visualizza l'autonomia di guida.

Modalità visual.: Selezionare per modificare la luminosità dello schermo.

Orologio: Visualizza l'orologio.

Videoc. multipla*: Visualizza la schermata del sistema di telecamere a vista multipla.

📖 **Telecamera multipla*** P. 504

Connetti: Visualizza Apple CarPlay o Android Auto.

Navigazione Visualizza la schermata di navigazione.

📖 **Fare riferimento al manuale del sistema di navigazione**

Indietro: Selezionare per tornare alla schermata superiore precedente.

■ Schermata centrale

Visualizza lo stato dell'audio. Da questo schermata, è possibile passare a diverse opzioni di configurazione.

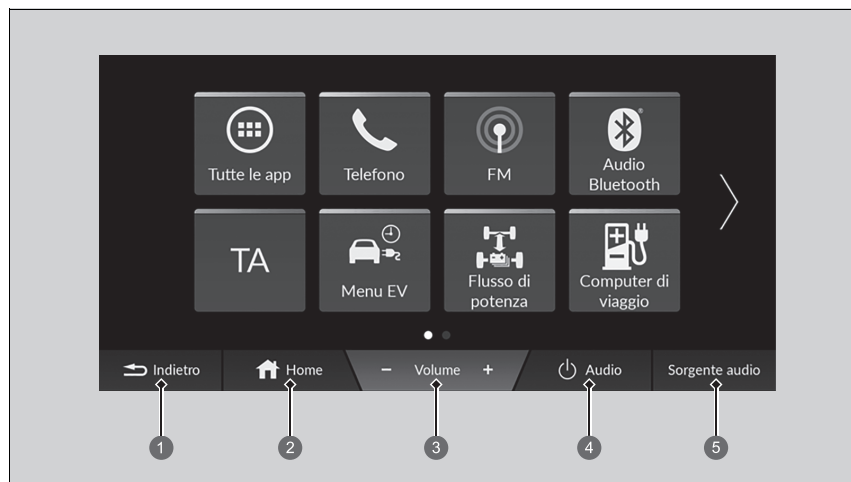

- ① Icona **Indietro**
- ② Icona **Home**
- ③ Icone **Volume +/-**
- ④ Icona **Audio**
- ⑤ Icona **Sorgente audio**

Icona **Indietro**: Selezionare per tornare alla schermata centrale precedente.

Icona **Home**: Selezionare per passare alla schermata della pagina iniziale.

Icone **Volume +/-**: Selezionare per regolare il volume.

Icona **Audio**: Selezionare per accendere e spegnere il sistema audio.

Icona **Sorgente audio**: Selezionare per modificare la sorgente audio.

■ Funzione di collegamento app

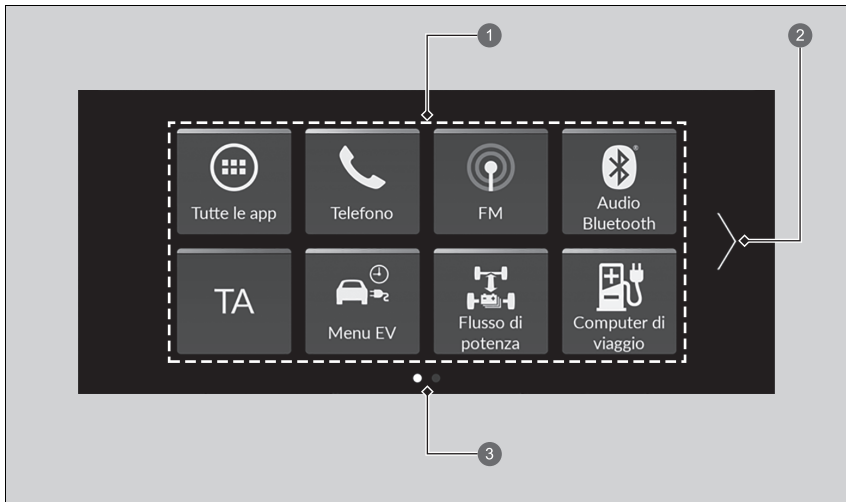

- ❶ Icone collegamenti app
- ❷ Freccia
- ❸ Indicatore di pagina

■ Per passare alla schermata successiva

Selezionando oppure o scorrendo la schermata verso sinistra o verso destra, si passa alla schermata successiva.

▶▶ Funzione di collegamento app

La schermata home può estendersi fino a 6 pagine.

Selezionare **Home** per tornare indietro direttamente alla prima pagina della schermata Home da qualsiasi pagina.

■ Come aggiungere icone di app nella schermata home

È possibile aggiungere icone di app nella schermata home.

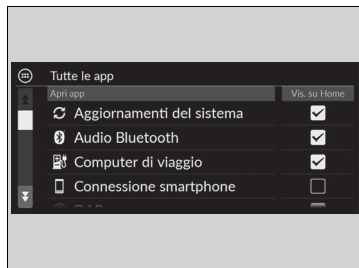

1. Selezionare **Home**.
2. Selezionare **Tutte le app**.
3. Selezionare la casella sulle app desiderate.

» Come aggiungere icone di app nella schermata home

Le app preinstallate potrebbero non avviarsi correttamente. Se questo si verifica, è necessario ripristinare il sistema.

» Ripristino di tutte le impostazioni predefinite P. 340

Se si esegue **Ripristina**, tale operazione potrebbe ripristinare tutte le impostazioni di fabbrica.

» Ripristino di tutte le impostazioni predefinite P. 340

Nel caso in cui tali app non si avviino correttamente neanche dopo aver eseguito **Ripristina**, rivolgersi a una concessionaria.

■ Per spostare le icone nella schermata home

È possibile cambiare posizione sulla schermata home.

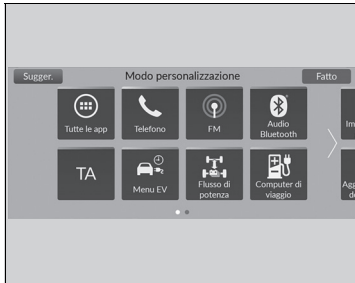

1. Selezionare **Home**.
2. Tenere selezionata un'icona.
 - ▶ La schermata passa alla schermata di personalizzazione.
3. Trascinare l'icona nel punto desiderato.
4. Selezionare **Fatto**.
 - ▶ Lo schermo torna alla schermata home.

▶▶ Per spostare le icone nella schermata home

Selezionare **Sugger.** per visualizzare i suggerimenti. Per nasconderli, selezionare nuovamente l'opzione.

■ Come rimuovere le icone nella schermata home

È possibile cancellare le icone della schermata home.

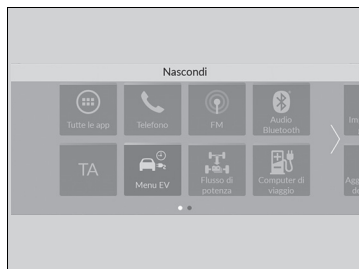

1. Selezionare **Home**.
2. Tenere selezionata un'icona.
 - ▶ La schermata passa alla schermata di personalizzazione.
3. Trascinare l'icona da rimuovere sull'area dell'intestazione.
 - ▶ L'icona viene rimossa dalla schermata home.
4. Selezionare **Fatto**.
 - ▶ Lo schermo torna alla schermata home.

» Come rimuovere le icone nella schermata home

Le app non verranno cancellate eliminando semplicemente l'icona dalla schermata home.

Selezionare **Sugger**, per visualizzare i suggerimenti. Per nasconderli, selezionare nuovamente l'opzione.

Area di stato



1 Icona di stato del sistema

2 Area di stato

1. Selezionare l'icona di stato del sistema.
 - ▶ Viene visualizzata l'area di stato.
2. Selezionare una voce per vederne i dettagli.
3. Selezionare **Indietro** sulla schermata superiore o selezionare l'icona di stato del sistema per chiudere l'area.

■ Selezionare una Sorgente audio



Selezionare **Sorgente audio** sulla schermata centrale, quindi selezionare un'icona sull'elenco sorgenti per cambiare sorgente audio.

- 1 Icona **Sorgente audio**
- 2 Icone dell'elenco sorgenti

■ Limitazioni per il funzionamento manuale

Alcune funzioni manuali sono disabilitate o non operative durante il movimento del veicolo. Non è possibile selezionare un'opzione disabilitata fino all'arresto del veicolo.

Impostazione orologio

Regolazione dell'orologio

È possibile regolare l'ora manualmente e impostare lo sfondo dell'orologio nella schermata audio/informazioni.

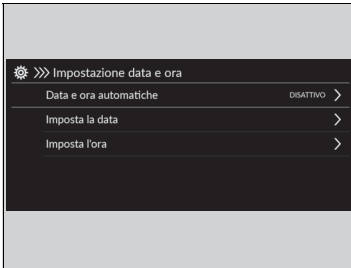

1. Selezionare **Home**.
2. Selezionare **Impostazioni generali**.
3. Selezionare **Sistema**.
4. Selezionare **Data e ora**.
5. Selezionare **Impostazione data e ora**.
6. Selezionare **Data e ora automatiche**, quindi selezionare **DISATTIVO**.

Per regolare la data:

7. Selezionare **Imposta la data**.
8. Seleziona / .
9. Selezionare **Salva** per impostare la data.

Per regolare l'ora:

7. Selezionare **Imposta l'ora**.
8. Seleziona / .
9. Selezionare **Salva** per impostare l'ora.

Regolazione dell'orologio

L'orologio viene aggiornato automaticamente attraverso il sistema audio.

È anche possibile regolare l'orologio toccando l'orologio visualizzato sull'area dell'installazione della schermata audio/informazioni, **Orologio** visualizzato sulla schermata superiore o **Tutte le app**.

1. Toccare l'orologio sulla schermata. Viene visualizzata la schermata del quadrante dell'orologio.
2. Selezionare **Impostazioni**.
3. Selezionare **Data e ora**.
4. Selezionare **Impostazione data e ora**.
5. Selezionare **Data e ora automatiche**, quindi selezionare **DISATTIVO**.
6. Selezionare **Imposta la data** o **Imposta l'ora**.
7. Regolare le date, le ore e i minuti selezionando / .
8. Selezionare **Salva** per impostare l'ora.

È possibile personalizzare la visualizzazione dell'orologio.

Sistema P. 322

■ Configurazione dello sfondo dell'orologio



■ Importazione dello sfondo dell'orologio

1. Collegare l'unità flash USB alla porta USB.
 - ▶ **Porte USB** P. 256
2. Selezionare **Orologio** sulla schermata superiore.
3. Selezionare **Impostazioni**.
4. Selezionare **Aspetto orologio**.
5. Selezionare **Aggiungi altro**.
 - ▶ Le immagini memorizzate nell'unità flash USB vengono visualizzate nell'elenco.
6. Selezionare l'immagine che si desidera importare.
 - ▶ È possibile selezionare contemporaneamente diverse immagini.
7. Selezionare **OK**.
 - ▶ Vengono visualizzate le immagini selezionate.
8. Selezionare **Trasferimento**.
 - ▶ Viene nuovamente visualizzata la schermata di impostazione dello sfondo dell'orologio.

» Configurazione dello sfondo dell'orologio

- Quando si importano file di sfondo, l'immagine deve essere memorizzata nella directory principale dell'unità flash USB.
 - Non è possibile importare le immagini presenti in una cartella.
- Il nome del file deve essere inferiore a 64 byte.
- È possibile importare file di immagine in formato BMP (bmp) o JPEG (jpg).
- La dimensione massima di ciascun file è inferiore a 10 MB.
- Se l'unità flash USB non ha immagini, viene visualizzato un messaggio.
- È possibile importare fino a 11 immagini.
- La dimensione massima di ciascuna immagine è di 4.096 x 2.304 pixel. Se l'immagine ha dimensioni inferiori a 1.280 x 554 pixel, viene visualizzata al centro dello schermo con l'area circostante in nero.

■ Selezione dello sfondo dell'orologio

1. Selezionare **Orologio** sulla schermata superiore.
2. Selezionare **Impostazioni**.
3. Selezionare **Aspetto orologio**.
4. Selezionare l'immagine che si desidera impostare.
 - ▶ Sulla schermata viene visualizzata l'anteprima.
5. Selezionare **Salva**.
 - ▶ Viene visualizzata la schermata dell'orologio per cui è stato impostato lo sfondo.

■ Eliminazione dello sfondo dell'orologio

1. Selezionare **Orologio** sulla schermata superiore.
2. Selezionare **Impostazioni**.
3. Selezionare **Aspetto orologio**.
4. Selezionare **Elimina foto**.
5. Selezionare l'immagine che si desidera eliminare.
 - ▶ È possibile selezionare contemporaneamente diverse immagini.
6. Selezionare **OK**.
 - ▶ Vengono visualizzate le immagini selezionate.
7. Selezionare **Elimina**.
 - ▶ Viene nuovamente visualizzata la schermata di impostazione dello sfondo dell'orologio.

Regolazione dell'audio



1. Selezionare **Home**.
2. Selezionare l'icona di una sorgente audio.
3. Selezionare **Suono**.

Selezionare una voce tra le opzioni seguenti:

- **Bassi / acuti:** Toni acuti, toni medi, toni bassi
- **Bilanciamento / dissolvenza:** Bilanciamento, dissolvenza
- **Compens. Vol. Velocità:** Consente di impostare l'entità di aumento del volume.

►► Regolazione dell'audio

La funzione **Compens. Vol. Velocità** consente di regolare il livello del volume in base alla velocità del veicolo. Quando si accelera, il volume aumenta. Quando si decelera, il volume diminuisce.

È anche possibile regolare il suono con la seguente procedura.

1. Selezionare **Home**.
2. Selezionare **Impostazioni generali**.
3. Selezionare **Suono**.

Per azzerare ogni impostazione per **Bassi / acuti**, **Bilanciamento / dissolvenza** e **Compens. Vol. Velocità**, selezionare **Predef.** su ogni schermata di impostazione.

Configurazione display

È possibile impostare la luminosità dello schermo.

Modifica manuale della modalità di visualizzazione



Selezionare **Modalità visual.**.

- ▶ La barra della luminosità viene visualizzata per alcuni secondi.
- ▶ Selezionare o per regolare la luminosità.
- ▶ Selezionare **Display Off** per disattivare la schermata Audio/informazioni. Per accendere lo schermo, selezionare **Home, Indietro, Audio, Sorgente audio** o toccare un punto qualsiasi della schermata.

Configurazione display

È possibile regolare la luminosità dello schermo facendo scorrere o toccando la barra della luminosità.

È anche possibile modificare la luminosità dello schermo attraverso la seguente procedura.

1. Selezionare **Home**.
2. Selezionare **Impostazioni generali**.
3. Selezionare **Display**.
4. Selezionare l'impostazione desiderata.

Per azzerare le impostazioni, selezionare **Predef..**





Aggiornamenti del sistema

Il firmware del sistema audio può essere aggiornato con una connessione Wi-Fi o con un dispositivo USB.

Il firmware del sistema audio può essere aggiornato anche con l'unità di comando telematica (TCU) attraverso il servizio in abbonamento.

■ Aggiornamento

Quando l'aggiornamento del sistema audio è disponibile, sull'area di stato viene visualizzata la notifica. Utilizzare la procedura seguente per aggiornare il sistema.

1. Selezionare **Home**.
2. Selezionare **Aggiornamenti del sistema**.
 - ▶ Se **Aggiornamenti del sistema** non viene visualizzato sulla schermata Home, selezionare  **Tutte le app**.
 - ▶ Il sistema verifica la disponibilità di aggiornamenti.
 - ▶ Se l'icona di aggiornamento viene visualizzata sulla schermata Home, selezionare l'icona di stato.
 - ▶  **Area di stato** P. 271
3. Selezionare **Scarica**.
 - ▶ Se è necessario il consenso dell'utente per il download, sullo schermo viene visualizzata una notifica.
4. Selezionare **Installa ora** o **Installa a veicolo spento**.
 - ▶ Se l'aggiornamento è pronto, sullo schermo viene visualizzata una notifica.

» Aggiornamento

È possibile aggiornare il sistema tramite Wi-Fi, ma non è possibile usare il captive portal che richiede l'accesso o l'accettazione dei termini di utilizzo sul browser.

Il download viene annullato se:

- La connessione Wi-Fi viene interrotta.
- Si disinserisce il sistema di alimentazione quando la batteria da 12 V ha una carica insufficiente.

Il download ricomincia non appena viene ristabilita una connessione Wi-Fi.

Per la protezione della batteria da 12 V, non è possibile selezionare **Installa a veicolo spento** quando la batteria ha una carica insufficiente. Se si desidera installare i dati aggiornati, ricaricare la batteria o selezionare **Installa ora**.

■ Impostazioni degli aggiornamenti del sistema

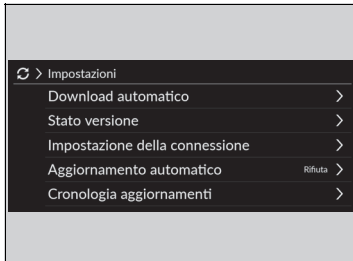

È possibile configurare le seguenti impostazioni.

- **Download automatico**
- **Stato versione**
- **Impostazione della connessione**
- **Aggiornamento automatico**
- **Cronologia aggiornamenti**

■ Impostazioni del download automatico

Utilizzare la procedura seguente per passare all'impostazione del download automatico.

1. Selezionare **Home**.
2. Selezionare **Aggiornamenti del sistema**.
 - ▶ Se **Aggiornamenti del sistema** non viene visualizzato sulla schermata Home, selezionare  **Tutte le app**.
3. Selezionare **Impostazioni**.
4. Selezionare **Download automatico**.
5. Selezionare il punto di accesso, quindi selezionare **Attivare**.
 - ▶ Se non si desidera che il sistema venga aggiornato automaticamente, selezionare **Disattivare**.

■ Visualizzazione dello stato della versione e dell'aggiornamento

Utilizzare la procedura seguente per confermare lo stato della versione e dell'aggiornamento.

1. Selezionare **Home**.
2. Selezionare **Aggiornamenti del sistema**.
 - ▶ Se **Aggiornamenti del sistema** non viene visualizzato sulla schermata Home, selezionare  **Tutte le app**.
3. Selezionare **Impostazioni**.
4. Selezionare **Stato versione**.

■ Impostazione della connessione

Utilizzare la procedura seguente per effettuare la connessione a Internet tramite una rete Wi-Fi.

1. Selezionare **Home**.
2. Selezionare **Aggiornamenti del sistema**.
 - Se **Aggiornamenti del sistema** non viene visualizzato sulla schermata Home, selezionare  **Tutte le app**.
3. Selezionare **Impostazioni**.
4. Selezionare **Impostazione della connessione**.
5. Selezionare **OK**.
6. Selezionare un punto di accesso dall'elenco delle reti.
 - Per connettersi a un hotspot non rilevato automaticamente, selezionare **Opzioni**, quindi **Aggiungi rete**.
7. Immettere la password.
 - Se si seleziona la casella **Usare questa rete per download autom. aggiornam. di sistema**, è possibile impostare la rete da utilizzare per gli aggiornamenti del sistema.
8. Selezionare **Connetti**.

■ Impostazioni di aggiornamento automatico

Utilizzare la procedura seguente per passare all'impostazione dell'aggiornamento automatico.

1. Selezionare **Home**.
2. Selezionare **Aggiornamenti del sistema**.
 - Se **Aggiornamenti del sistema** non viene visualizzato sulla schermata Home, selezionare  **Tutte le app**.
3. Selezionare **Impostazioni**.
4. Selezionare **Aggiornamento automatico**.
5. Selezionare **Accetta**.
 - Se non si desidera che il sistema venga aggiornato automaticamente, selezionare **Rifiuta**.

■ Visualizzazione della cronologia degli aggiornamenti

Utilizzare la procedura seguente per confermare la cronologia degli aggiornamenti.

1. Selezionare **Home**.
2. Selezionare **Aggiornamenti del sistema**.
 - Se **Aggiornamenti del sistema** non viene visualizzato sulla schermata Home, selezionare  **Tutte le app**.
3. Selezionare **Impostazioni**.
4. Selezionare **Cronologia aggiornamenti**.

■ Aggiornamento via wireless

■ Impostazione modalità di connessione wireless



1. Selezionare **Home**.
2. Selezionare **Aggiornamenti del sistema**.
 - ▶ Se **Aggiornamenti del sistema** non viene visualizzato sulla schermata Home, selezionare  **Tutte le app**.
3. Selezionare **Impostazioni**.
4. Selezionare **Impostazione della connessione**.
5. Selezionare **OK**.
6. Selezionare un punto di accesso dall'elenco delle reti.
 - ▶ Per connettersi a un hotspot non rilevato automaticamente, selezionare **Opzioni**, quindi **Aggiungi rete**.
7. Immettere la password.
 - ▶ Se si seleziona la casella **Usare questa rete per download autom. aggiornam. di sistema**, è possibile impostare la rete da utilizzare per gli aggiornamenti del sistema.
8. Selezionare **Connetti**.

■ Aggiornamento

1. Selezionare **Home**.
2. Selezionare **Aggiornamenti del sistema**.
 - ▶ Se **Aggiornamenti del sistema** non viene visualizzato sulla schermata Home, selezionare  **Tutte le app**.
3. Selezionare **Via wireless**.
4. Selezionare **Scarica**.
 - ▶ Se è necessario il consenso dell'utente per il download, sullo schermo viene visualizzata una notifica.
5. Selezionare **Installa ora** o **Installa a veicolo spento**.
 - ▶ Se l'aggiornamento è pronto, sullo schermo viene visualizzata una notifica.

■ Aggiornamento con dispositivo USB

■ Download dei file di aggiornamento dal server

1. Selezionare **Home**.
2. Selezionare **Aggiornamenti del sistema**.
 - ▶ Se **Aggiornamenti del sistema** non viene visualizzato sulla schermata Home, selezionare  **Tutte le app**.
3. Selezionare **Altri metodi**.
4. Selezionare **Tramite USB**.
 - ▶ Viene visualizzato un messaggio di avviso sullo schermo.
5. Collegare un dispositivo USB alla porta USB.
 - ▶ I dati di inventario vengono copiati nel dispositivo USB.
 **Porte USB** P. 256
6. Rimuovere il dispositivo USB dalla porta USB.
7. Collegare il dispositivo USB al computer, quindi scaricare i file di aggiornamento.
 - ▶ Seguire il collegamento per scaricare i file di aggiornamento software richiesti. Fare riferimento a <https://usb.honda.com> per le istruzioni.

■ Aggiornamento del sistema audio

1. Selezionare **Home**.
2. Selezionare **Aggiornamenti del sistema**.
3. Selezionare **Altri metodi**.
4. Selezionare **Tramite USB**.
 - ▶ Viene visualizzato un messaggio di avviso sullo schermo.
5. Collegare il dispositivo USB con i file di aggiornamento alla porta USB.
 - ▶ Viene visualizzato un messaggio di avviso sullo schermo.
 **Porte USB** P. 256
6. Selezionare **Installa ora**.
 - ▶ Se l'aggiornamento viene eseguito correttamente, sullo schermo viene visualizzata una notifica.

▶▶ Aggiornamento con dispositivo USB

Si consiglia di utilizzare un dispositivo USB con formattazione FAT32 con dimensioni comprese tra 8 GB e 32 GB e almeno 8 GB di spazio libero.

Assicurarsi di aver cancellato tutti i precedenti file di inventario o aggiornamento dall'unità USB prima di avviare il processo di aggiornamento tramite USB.

Riproduzione radio FM

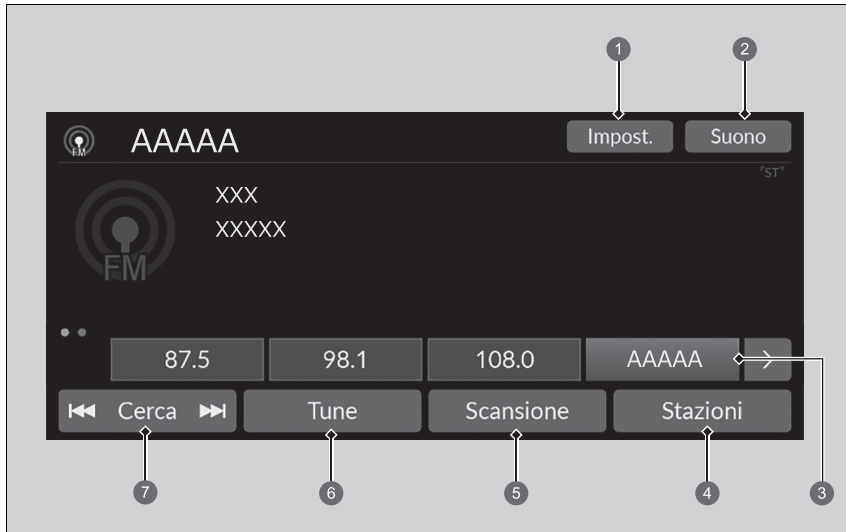

- ① Icona Impost.
- ② Icona Suono
- ③ Icone delle stazioni memorizzate
- ④ Icona Stazioni
- ⑤ Icona Scansione
- ⑥ Icona Tune
- ⑦ Icona Cerca

■ Memoria di preselezione

Consente di sintonizzare la radiofrequenza per la memoria di preselezione.

Per memorizzare una stazione:

1. Sintonizzarsi sulla stazione selezionata.
2. Mantenere selezionata l'icona di preselezione per memorizzare la stazione.
 - ▶ Selezionando **Tieni premuto** è possibile impostare una nuova stazione preselezionata.

■ Stazioni

Elenca le stazioni con il segnale più forte sulla banda selezionata.

1. Selezionare **Stazioni** per visualizzare un elenco.
2. Selezionare la stazione.

■ Aggiornamento manuale

Consente di aggiornare in qualsiasi momento l'elenco stazioni disponibili.



1. Selezionare **Stazioni** per visualizzare un elenco.
2. Selezionare **Aggiorna**.

■ Scansione

Consente di riprodurre ciascuna delle stazioni con segnale più forte sulla banda selezionata per 10 secondi.

Per avviare la scansione, selezionare **Scansione**, mentre, per disattivarla, selezionare **Stop** o **Indietro** sulla schermata centrale.

■ Cerca

Consente di selezionare  o  per cercare nella banda selezionata una stazione con segnale più forte.

▶▶ Memoria di preselezione

Sul display si accende la spia **ST** che indica la ricezione di trasmissioni FM stereo.

Selezione delle modalità audio

Ruotare verso l'alto o verso il basso per selezionare  (audio) sulla manopola di selezione sinistra.

▶▶ **Comandi audio a distanza** P. 258

Nella memoria di preselezione è possibile memorizzare 12 stazioni FM.

■ Suono

Consente di regolare le impostazioni audio.

🔧 **Regolazione dell'audio** P. 276

■ Schermata della sintonizzazione manuale della radiofrequenza

Selezionare per inserire direttamente la radiofrequenza tramite la tastiera su schermo.

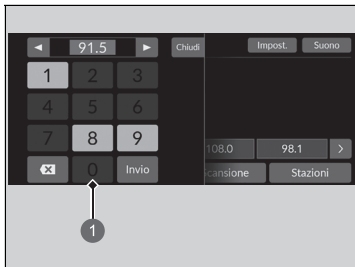

① Tastiera su schermo

1. Selezionare **Tune**.
2. Inserire la radiofrequenza desiderata utilizzando la tastiera su schermo.
3. Selezionare **Invio** per sintonizzare la frequenza.

☒ Schermata della sintonizzazione manuale della radiofrequenza

È possibile sintonizzare la gamma di frequenza FM tra 87,5 per 108,0 MHz.

Icone ◀▶:

Selezionare ◀ o ▶ per sintonizzare la radiofrequenza.

■ Radio Data System (RDS)

Fornisce informazioni sui dati di testo correlati alla stazione FM selezionata compatibile per RDS.

■ Individuazione di una stazione RDS da Stazioni

1. Selezionare **Stazioni** per visualizzare un elenco durante l'ascolto di una stazione FM.
2. Selezionare la stazione.

■ Aggiornamento manuale

Consente di aggiornare in qualsiasi momento l'elenco stazioni disponibili.

1. Selezionare **Stazioni** per visualizzare un elenco durante l'ascolto di una stazione FM.
2. Selezionare **Aggiorna**.

■ Annunci sul traffico (TA)

La funzione di standby TA consente al sistema di interrompere qualsiasi modalità per gli annunci sul traffico mentre la funzione è attiva. L'ultima stazione selezionata deve essere una stazione di notiziari sul traffico in grado di utilizzare il sistema RDS.

Per attivare la funzione: Selezionare **TA**. Durante la trasmissione degli annunci sul traffico, sulla schermata audio/informazioni viene visualizzata la schermata informazioni. Al termine degli annunci sul traffico, il sistema torna all'ultima modalità selezionata.

- ▶ Se si desidera tornare all'ultima modalità selezionata durante gli annunci sul traffico, selezionare **Stop**.

Per disattivare la funzione: Selezionare nuovamente **TA**.

☒ Radio Data System (RDS)

Quando si seleziona una stazione FM in grado di utilizzare il sistema RDS, questo si attiva automaticamente e sul display della frequenza viene visualizzato il nome della stazione. Tuttavia, quando il segnale di quella stazione diventa debole, sul display non viene più visualizzato il nome della stazione ma la frequenza.

☒ Annunci sul traffico (TA)

Sull'area dell'intestazione viene visualizzata la spia **TA** mentre la funzione di standby è attiva.

Se si seleziona **Scansione** mentre la funzione di standby TA è attiva, il sistema ricerca solo la stazione TP.

Se si seleziona **TA** mentre sono attivi gli annunci sul traffico la funzione di standby TA non viene disabilitata.

■ Impostazioni

Consente di modificare le impostazioni RDS.

1. Impostazioni.

2. Selezionare un'opzione.

- **Informazioni TA:** Consente di attivare e disattivare le informazioni sul traffico. (**ATTIVO/DISATTIVO**^{*1})
- **AF:** Si attiva e disattiva per cambiare automaticamente la frequenza dello stesso programma quando si entra in aree diverse. (**ATTIVO**^{*1}/**DISATTIVO**)
- **REG:** Si attiva e disattiva per mantenere le stesse stazioni all'interno di un'area anche se il segnale si indebolisce. (**ATTIVO**^{*1}/**DISATTIVO**)
- **NOTIZIE:** Si attiva e disattiva per sintonizzarsi automaticamente sul programma delle notizie. (**ATTIVO/DISATTIVO**^{*1})

*1: Impostazione predefinita

Riproduzione DAB (Digital Audio Broadcasting)

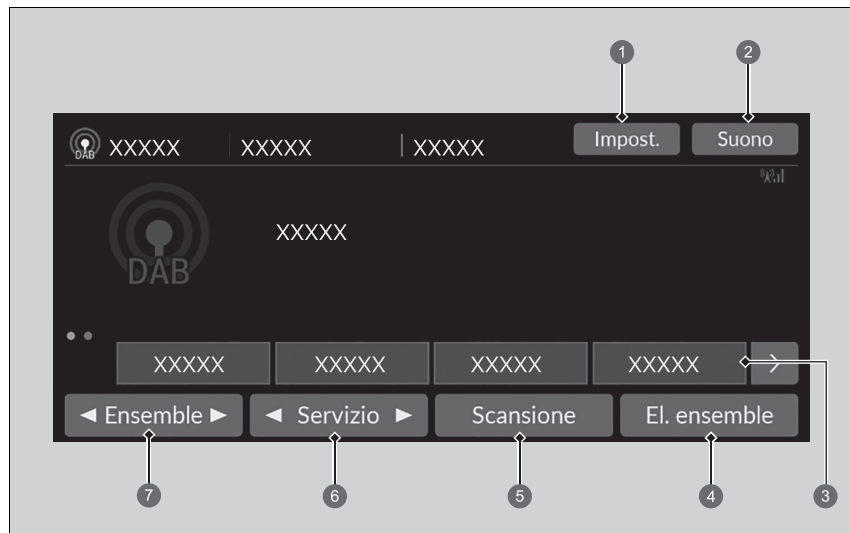

- ① Icona Impost.
- ② Icona Suono
- ③ Icone delle stazioni memorizzate
- ④ Icona El. ensemble
- ⑤ Icona Scansione
- ⑥ Icone Servizio
- ⑦ Icone Ensemble

■ Memoria di preselezione

Consente di sintonizzare la frequenza della stazione memorizzata.

Per memorizzare un servizio:

1. Sintonizzarsi sul servizio selezionato.
2. Mantenere selezionata l'icona di preselezione per memorizzare la stazione.
 - ▶ Selezionando **Tieni premuto** è possibile impostare una nuova stazione preselezionata.

■ El. ensemble

Elenca i gruppi ricevibili sul servizio selezionato.

1. Selezionare **El. ensemble** per visualizzare un elenco.
2. Selezionare il gruppo.

■ Aggiornamento manuale

Consente di aggiornare in qualsiasi momento l'elenco ensemble disponibile.

1. Selezionare **El. ensemble** per visualizzare un elenco.
2. Selezionare **Aggiorna**.

■ Ensemble

Consente di selezionare l'ensemble.

1. Selezionare ◀ o ▶ per sintonizzare l'ensemble.
2. Selezionare e tenere premuto ◀ o ▶ per eseguire una ricerca di un gruppo dall'alto in basso nel servizio selezionato fino a trovare un gruppo ricevibile.

■ Servizio

Consente di sintonizzare il componente di servizio.

Per la sintonizzazione, selezionare ◀ o ▶.

▶▶ Memoria di preselezione

Selezione delle modalità audio

Ruotare verso l'alto o verso il basso per selezionare  (audio) sulla manopola di selezione sinistra.

▶ **Comandi audio a distanza** P. 258

Nella memoria di preselezione è possibile memorizzare 12 stazioni DAB.

■ Scansione

Esegue un campionamento di ogni gruppo o servizio ricevibile sul servizio selezionato per 10 secondi.

Per avviare la scansione, selezionare **Scansione**, mentre, per disattivarla, selezionare **Stop** o **Indietro** sulla schermata centrale.

■ Suono

Consente di regolare le impostazioni audio.

▶ **Regolazione dell'audio** P. 276

■ Impostazioni

Consente di modificare le impostazioni DAB.

1. **Impostazioni.**
2. Selezionare l'opzione che si desidera modificare.

Riproduzione di un iPod

Con il connettore USB, collegare l'iPod alla porta USB, quindi selezionare la modalità USB.

➤ **Porte USB** P. 256

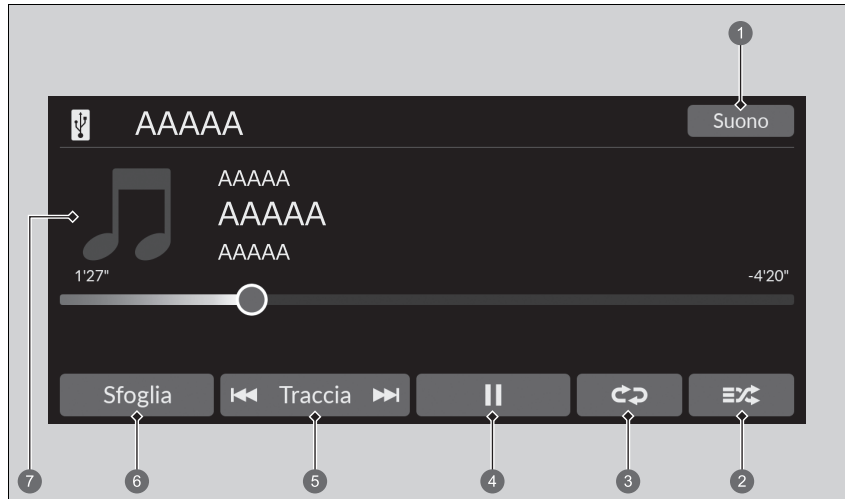

- | | |
|------------------------------|------------------------|
| ➊ Icona Suono | ➋ Icone Traccia |
| ➌ Icona Riproduzione casuale | ➍ Icona Sfoggia |
| ➎ Icona Ripeti | ➏ Copertina |
| ➐ Icona Riproduci/Pausa | |

■ Come selezionare un brano desiderato dall'elenco delle ricerche musicali

1. Selezionare **Sfoggia**.
2. Selezionare una categoria di ricerca (ad esempio, Artisti, Album, ecc.).
3. Procedere con la selezione finché non si trova il brano desiderato.

▶▶ Riproduzione di un iPod

Le funzioni disponibili possono variare a seconda del modello o della versione. Alcune funzioni potrebbero non essere disponibili sul sistema audio di questo veicolo.

In caso di problemi, potrebbe venire visualizzato un messaggio di errore sulla schermata audio/informazioni.

➤ **iPod/unità flash USB** P. 357

Se si usa l'app musicale dell'iPhone/iPod mentre il telefono è collegato al sistema audio, non sarà più possibile utilizzare la stessa app sulla schermata audio/informazioni.

Se necessario, ricollegare il dispositivo.

Se un iPhone o uno smartphone è collegato tramite Apple CarPlay o Android Auto, la sorgente iPod/USB non sarà disponibile e i file audio sul telefono potranno essere riprodotti solo in Apple CarPlay o Android Auto.

■ Selezione di una modalità di riproduzione

Le modalità di ripetizione e di riproduzione casuale possono essere selezionate durante la riproduzione di un file.

■ Riproduzione casuale/Ripeti

Selezionare più volte l'icona di riproduzione casuale o ripetizione fino a trovare l'opzione della modalità di riproduzione desiderata.

Riproduzione casuale

 **Riproduzione casuale disattivata:** Modalità di riproduzione casuale su off.

 **Riproduzione casuale di tutti i brani:** Riproduce tutti i brani contenuti nell'elenco selezionato in ordine casuale.

Ripetizione

 **Ripeti disattivato:** Modalità di ripetizione su off.



 **Ripeti brano:** Ripete il brano corrente.

 **Ripeti tutti:** Ripete tutti i brani.

■ Disattivazione della modalità di riproduzione

Selezionare la modalità che si desidera disattivare.

■ Come cambiare brano

È possibile selezionare  o  per cambiare brano. Tenere selezionato per spostarsi rapidamente all'interno di un brano.

Riproduzione da un'unità flash USB

Il sistema audio è in grado di leggere e riprodurre i file audio e video contenuti in un'unità flash USB.

Collegare l'unità flash USB alla porta USB, quindi selezionare la modalità USB.

🔧 **Porte USB** P. 256

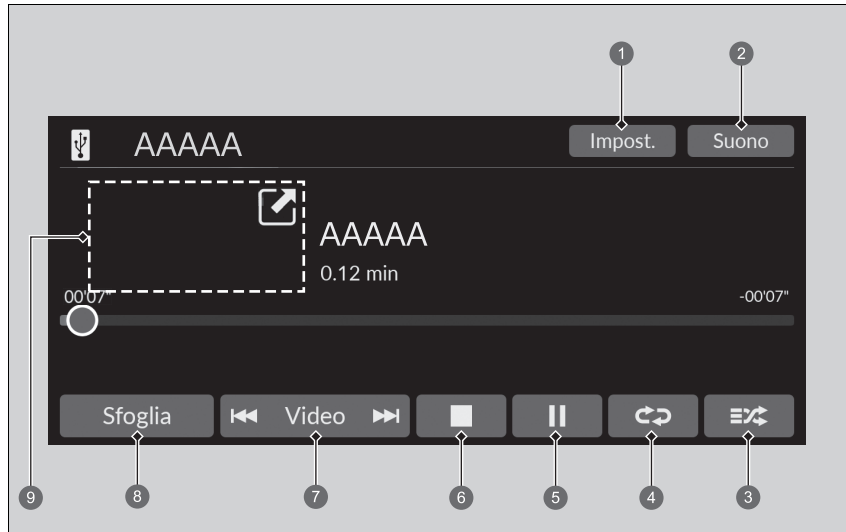

- ❶ **Icona Impost.** (Riproduzione di un video)
- ❷ **Icona Suono**
- ❸ **Icona Casuale**
- ❹ **Icona Ripeti**
- ❺ **Icona Riproduci/Pausa**
- ❻ **Icona Stop** (Riproduzione di un video)
- ❼ **Icone Traccia/Video**
- ❽ **Icona Sfoggia**
- ❾ **Copertina** (Riproduzione di un brano musicale)/
Mini lettore (Riproduzione di un video)

▶▶ Riproduzione da un'unità flash USB

È possibile utilizzare i seguenti formati per riprodurre i file audio o i file video presenti in un'unità flash USB.
 Durante la riproduzione di un file audio: MP3, WMA, AAC*1, FLAC, PCM/WAVE
 Durante la riproduzione di un file video: MP4, AVI, MKV, ASF/WMV

*1: Questa unità è in grado di riprodurre soltanto file in formato AAC registrati con iTunes.

■ Come selezionare un file dall'elenco delle ricerche musicali

È possibile scegliere di visualizzare la schermata dell'elenco delle ricerche musicali.

1. Selezionare **Sfogli**.
2. Selezionare **Playlist corrente, Musica** o **Video**.
3. Procedere con la selezione finché non si trova il file o video desiderato.

▶▶ Riproduzione da un'unità flash USB

Utilizzare le unità flash USB consigliate.

▶ **Informazioni generali sul sistema audio** P. 358

I file WMA e AAC protetti tramite sistema DRM (Digital Rights Management) non possono essere riprodotti. In questo caso il sistema audio visualizza **File non compatibile**, quindi passa alla traccia successiva.

In caso di problemi, potrebbe venire visualizzato un messaggio di errore sulla schermata audio/informazioni.

▶ **iPod/unità flash USB** P. 357

■ Selezione di una modalità di riproduzione

Le modalità di ripetizione e di riproduzione casuale possono essere selezionate durante la riproduzione di un file.

■ Casuale/Ripeti

Selezionare più volte l'icona di riproduzione casuale o di ripetizione fino a trovare l'opzione della modalità di riproduzione desiderata.

Casuale

 (riproduzione casuale disattivata): modalità di riproduzione casuale su off.

 (riproduzione casuale di tutti i file): riproduce tutti i file in ordine casuale.

 (riproduzione casuale nella cartella): riproduce tutti i file nella cartella corrente in ordine casuale.

Ripetizione





 (ripeti disattivato): modalità di ripetizione su off.

 (ripeti file): ripete il file corrente.

 (ripeti cartella): ripete tutti file nella cartella corrente.

■ Durante la riproduzione di un file video

 (stop): selezionare per interrompere un file.



 / : selezionare  per ridurre una schermata video. Selezionare  per espandere una schermata video.

■ Messa in pausa o ripresa della riproduzione di un file

Selezionare l'icona Riproduci/Pausa.

■ Come cambiare file

Icone Traccia/Video

È possibile selezionare  o  per cambiare file. Tenere selezionato per spostarsi rapidamente all'interno di un file.

■ Suono

È possibile regolare le impostazioni audio.

➤ **Regolazione dell'audio** P. 276

■ Impostazioni

Consente di cambiare le impostazioni USB durante la riproduzione di un file video.

1. Impostazioni.

2. Selezionare un'opzione.

- **Impostazioni dell'immagine:** Consente di modificare la luminosità della schermata audio/informazioni. Per azzerare le impostazioni, selezionare **Predef.** (**Luminosità/Contrasto/Livello di nero/Colore/Tonalità**).
- **Rapporto d'aspetto:** Consente di selezionare la modalità di visualizzazione con un rapporto d'aspetto diverso. (**Originale/Normale*1/Intero/Zoom**)
- **Sovrapponi visualizzazione orologio:** Consente di modificare il layout di visualizzazione dell'orologio. (**In alto a destra*1/In alto a sinistra/In basso a destra/In basso a sinistra/DISATTIVO**)

*1: Impostazione predefinita

Riproduzione audio *Bluetooth*®

Il sistema audio consente di ascoltare musica dal proprio telefono *Bluetooth* compatibile. Tale funzione è disponibile quando il telefono è abbinato e connesso al sistema telefonico vivavoce (HFT) del veicolo.

📄 **Configurazione del telefono** P. 347

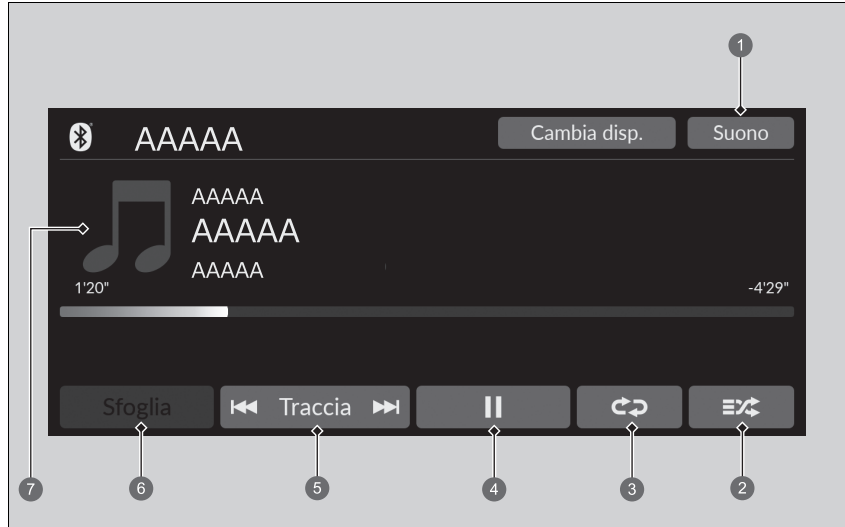

- | | |
|------------------------------|------------------------|
| 1 Icona Suono | 5 Icone Traccia |
| 2 Icona Riproduzione casuale | 6 Icona Sfoglia |
| 3 Icona Ripeti | 7 Copertina |
| 4 Icona Riproduci/Pausa | |

🔊 Riproduzione audio *Bluetooth*®

Non tutti i telefoni abilitati *Bluetooth* con funzioni audio streaming sono compatibili con il sistema. Per verificare se il telefono è compatibile, chiedere alla concessionaria.

Potrebbe essere illegale eseguire alcune funzioni sui dispositivi dati durante la guida.

Con HFT è possibile utilizzare un solo telefono alla volta. Quando al veicolo è abbinato più di un telefono, il sistema si connette automaticamente al telefono con priorità. È possibile assegnare la priorità a un telefono nell'elenco dei dispositivi *Bluetooth*®.

📄 **Configurazione del telefono** P. 347

Il telefono collegato per l'audio *Bluetooth*® può essere diverso.

Se al sistema HFT è abbinato più di un telefono, la riproduzione verrà avviata con leggero ritardo.

In alcuni casi, il nome dell'artista, dell'album o della traccia potrebbe non essere visualizzato correttamente.

Su alcuni dispositivi, determinate funzioni potrebbero non essere disponibili.

Se un telefono è attualmente collegato tramite Apple CarPlay o Android Auto, l'audio *Bluetooth*® da quel telefono non è disponibile. È tuttavia possibile eseguire lo streaming dell'audio *Bluetooth*® da un secondo telefono precedentemente associato, selezionando 🎵 dall'elenco dei dispositivi *Bluetooth*®.

📄 **Configurazione del telefono** P. 347

■ Riproduzione di file audio *Bluetooth*®

1. Assicurarsi che il telefono sia abbinato e connesso al sistema.

🔧 **Configurazione del telefono** P. 347

2. Selezionare la modalità audio *Bluetooth*®.

Se il telefono non viene riconosciuto, potrebbe essere già connesso un altro telefono compatibile con il sistema HFT, non compatibile con il sistema audio *Bluetooth*®.

■ Per riprodurre o mettere in pausa un file

Selezionare l'icona Riproduci/Pausa.

■ Ricerca di musica

1. Selezionare **Sfoglia**.

2. Selezionare una categoria di ricerca (ad es., Album).

3. Selezionare una voce.

▶ Inizia la riproduzione della selezione.

🔗 Riproduzione di file audio *Bluetooth*®

Per riprodurre file audio, potrebbe essere necessario agire sul telefono. In questo caso, attenersi alle istruzioni operative del produttore del telefono.

La selezione di un'altra modalità interrompe la riproduzione della musica dal telefono.

È possibile cambiare il telefono collegato selezionando

Cambia dispositivo.

🔧 **Configurazione del telefono** P. 347

🔗 Ricerca di musica

A seconda del dispositivo *Bluetooth*® collegato, alcuni o tutti gli elenchi potrebbero non essere visualizzati.

■ Selezione di una modalità di riproduzione

Le modalità di ripetizione e di riproduzione casuale possono essere selezionate durante la riproduzione di un file.

■ Riproduzione casuale/Ripeti

Selezionare più volte l'icona di riproduzione casuale o ripetizione fino a trovare l'opzione della modalità di riproduzione desiderata.

Riproduzione casuale

 **Riproduzione casuale disattivata:** Modalità di riproduzione casuale su off.

 **Riproduzione casuale di tutti i brani:** Riproduce tutti i brani contenuti nell'elenco selezionato in ordine casuale.

Ripetizione

 **Ripeti disattivato:** Modalità di ripetizione su off.

 **Ripeti brano:** Ripete il brano corrente.

 **Ripeti gruppo:** Ripete il gruppo corrente.



 **Ripeti tutti:** Ripete tutti i brani.

A seconda del dispositivo *Bluetooth*® collegato, alcune o tutte le funzioni potrebbero non essere visualizzate.

■ Disattivazione della modalità di riproduzione

Selezionare la modalità che si desidera disattivare.

■ Come cambiare file

È possibile selezionare  o  per cambiare file. Tenere selezionato per spostarsi rapidamente all'interno di un file.

Connessione Wi-Fi

Questo veicolo è dotato di connettività Wi-Fi. È possibile connettersi a un hotspot Wi-Fi esterno o a un dispositivo di comunicazione. Inoltre, il veicolo può essere utilizzato da altri dispositivi di comunicazione come hotspot Wi-Fi tramite l'unità di comando telematica (TCU).

- Collegare il veicolo a un hotspot Wi-Fi
- Utilizzare il Wi-Fi all'interno del veicolo

► Connessione Wi-Fi

Wi-Fi e Wi-Fi Direct sono marchi registrati di Wi-Fi Alliance®.



► Collegare il veicolo a un hotspot Wi-Fi

Non è possibile eseguire la procedura di impostazione mentre il veicolo è in movimento. Parcheggiare in un luogo sicuro per impostare il sistema audio in modalità Wi-Fi.

Per alcuni gestori di telefonia mobile il tethering e l'uso dei dati dello smartphone sono a pagamento. Verificare il proprio pacchetto di abbonamento per i dati del telefono.

Consultare il manuale del telefono per sapere se il dispositivo ha la funzione di connettività Wi-Fi.

È possibile verificare se la connessione Wi-Fi è attivata o disattivata tramite l'icona  nell'area di stato del sistema. La velocità di trasmissione e altre voci non saranno visualizzate su questa schermata.

► **Area di stato** P. 271

In caso di connessione Wi-Fi con il telefono, assicurarsi che l'impostazione Wi-Fi del telefono sia in modalità punto di accesso (tethering).

■ Collegare il veicolo a un hotspot Wi-Fi

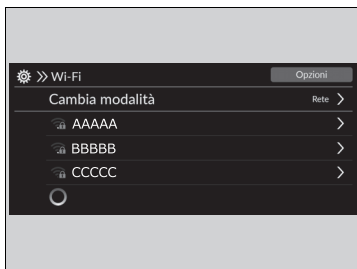

1. Selezionare **Home**.
2. Selezionare **Impostazioni generali**.
3. Selezionare **Connessioni**.
4. Selezionare **Wi-Fi**.
5. Selezionare **OK**.
6. Selezionare un punto di accesso dall'elenco delle reti.
 - Per connettersi a un hotspot non rilevato automaticamente, selezionare **Opzioni**, quindi **Aggiungi rete**.
7. Immettere la password.
 - Se si seleziona la casella **Usare questa rete per download autom. aggiornam. di sistema**, è possibile impostare la rete da utilizzare per gli aggiornamenti del sistema.
 - **Aggiornamenti del sistema** P. 278
8. Selezionare **Connetti**.

■ Disattivazione della connessione Wi-Fi

1. Selezionare **Cambia modalità**.
2. Selezionare **DISATTIVO**.

■ Impostazione del sistema audio come hotspot Wi-Fi

È possibile impostare la rete come hotspot Wi-Fi di questo sistema audio.
Per l'impostazione, utilizzare i passi seguenti.



1. Selezionare **Home**.
2. Selezionare **Wi-Fi Hotspot**.
 - ▶ Se **Wi-Fi Hotspot** non viene visualizzato sulla schermata Home, selezionare  **Tutte le app**.
3. Attivare l'hotspot.
4. Selezionare **Impostazioni**.
 - ▶ Vengono visualizzati **SSID rete** e **Password** ed è possibile modificare le impostazioni.

Per la configurazione sono disponibili le seguenti impostazioni.

- **SSID rete:** Consente di impostare il nome della rete.
- **Password:** Consente di impostare la password per richiedere l'immissione della password durante il collegamento di un dispositivo Wi-Fi a questa rete.
 - ▶ È possibile creare le password utilizzando caratteri alfanumerici e alcuni caratteri speciali.

☒ Impostazione del sistema audio come hotspot Wi-Fi

Caratteri speciali che è possibile utilizzare nelle password.

!)	;]
"	*	<	^
#	+	=	-
\$,	>	`
%	-	?	{
&	.	@	
'	/	[}
(:	~	

Apple CarPlay

Se si collega un iPhone compatibile con Apple CarPlay al sistema tramite la porta USB o in modalità wireless, è possibile utilizzare la schermata audio/informazioni, anziché il display dell'iPhone, per effettuare una chiamata telefonica, ascoltare musica, visualizzare mappe (navigazione) e accedere ai messaggi.

➤ **Porte USB** P. 256



1 Apple CarPlay

Apple CarPlay

Le immagini qui mostrate (disegni, specifiche, ecc.) possono differire da quelle visualizzate sullo schermo.

Solo iPhone 5 o versioni più recenti con iOS 8.4 o successivi sono compatibili con Apple CarPlay.

Si consiglia di utilizzare il sistema operativo più recente.

Parcheggiare in un posto sicuro prima di collegare il proprio iPhone a Apple CarPlay e avviare le app compatibili.

Mentre si è collegati a Apple CarPlay, le chiamate vengono effettuate unicamente attraverso Apple CarPlay. Se si desidera effettuare una chiamata con il sistema telefonico vivavoce (HFT), disattivare Apple CarPlay.

➤ **Configurazione di Apple CarPlay** P. 304

Quando l'iPhone è collegato a Apple CarPlay, non è possibile utilizzare l'audio *Bluetooth*® o il sistema telefonico vivavoce (HFT). Tuttavia, mentre Apple CarPlay è collegato, è possibile effettuare lo streaming audio tramite *Bluetooth*® da altri telefoni precedentemente associati.

➤ **Configurazione del telefono** P. 347

Apple CarPlay e Android Auto non possono essere eseguiti contemporaneamente.

Per i dettagli sui paesi e le regioni in cui Apple CarPlay è disponibile, e per le informazioni relative alla funzione, fare riferimento alla homepage Apple.

Menu Apple CarPlay

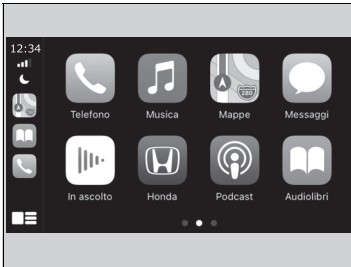

- **Telefono**
Consente di accedere alla lista contatti, effettuare telefonate o ascoltare la casella vocale.
- **Musica**
Consente di riprodurre la musica memorizzata sull'iPhone.
- **Mappe**
Consente di visualizzare Apple Maps e di utilizzare la funzione di navigazione allo stesso modo in cui si utilizza sull'iPhone.
- **Messaggi**
Consente di controllare e rispondere ai messaggi di testo o di ascoltare i messaggi.
- **Honda**
Selezionare l'icona Honda per tornare alla schermata Home.
- 
Consente di tornare alla schermata della plancia Apple CarPlay.
- 
Tornare alla schermata del menu Apple CarPlay.

Apple CarPlay

Requisiti e limiti operativi di Apple CarPlay

Apple CarPlay richiede un iPhone compatibile, con una connessione mobile e un piano dati. Si applicherà il piano tariffario del gestore.

Eventuali modifiche dei sistemi operativi, hardware, software e altre tecnologie che sono parte integrante nel garantire la funzionalità di Apple CarPlay, nonché l'introduzione o la modifica di norme governative possono portare alla riduzione o alla cessazione della funzionalità e dei servizi di Apple CarPlay. Honda non può né intende fornire alcuna garanzia sulle future prestazioni e funzionalità di Apple CarPlay.

È possibile utilizzare applicazioni di terze parti se sono compatibili con Apple CarPlay. Fare riferimento alla pagina iniziale Apple per maggiori informazioni sulle applicazioni compatibili.

■ Configurazione di Apple CarPlay

Dopo aver collegato il proprio iPhone al sistema tramite la porta USB o in modalità wireless, utilizzare la procedura seguente per configurare Apple CarPlay. L'uso di Apple CarPlay comporta la trasmissione di certe informazioni relative all'utente e al veicolo (ad esempio la posizione, la velocità e lo stato del veicolo) al proprio iPhone, al fine di migliorare l'esperienza Apple CarPlay. Sarà necessario dare il consenso per la condivisione delle informazioni sulla schermata audio/informazioni.

■ Collegamento di Apple CarPlay alla porta USB tramite il cavo USB

1. Collegare l'iPhone alla porta USB tramite il cavo USB.
 - 📌 **Porte USB** P. 256
 - ▶ Viene visualizzata la schermata di conferma.
2. Selezionare **Si**.
 - ▶ Se non si desidera collegare Apple CarPlay, selezionare **No**.

È possibile modificare le impostazioni sul consenso nel menu impostazioni **Connessione smartphone**.

■ Collegamento di Apple CarPlay in modalità wireless

■ Collega Apple CarPlay in modalità wireless dalla schermata superiore

1. Selezionare **Connetti**.
2. Selezionare **+ Collega nuovo dispositivo**.
3. Associare l'iPhone al sistema telefonico vivavoce (HFT) del veicolo.
 - 📌 **Configurazione del telefono** P. 347
4. Selezionare **Si**.
 - ▶ Se l'iPhone richiede l'autorizzazione per accettare una connessione Apple CarPlay, accettare la connessione.

🔗 Configurazione di Apple CarPlay

È possibile inoltre configurare Apple CarPlay utilizzando il metodo riportato di seguito:

Selezionare **Impostazioni generali** → **Connessione smartphone** → **Apple CarPlay** → Selezionare il dispositivo

Usò delle informazioni relative all'utente e al veicolo

L'uso e la manipolazione delle informazioni relative all'utente e al veicolo trasmesse dal/al proprio iPhone tramite Apple CarPlay è disciplinato dai termini e le condizioni di Apple iOS e dall'informativa sulla privacy di Apple.

🔗 Collegamento di Apple CarPlay in modalità wireless

Non è possibile utilizzare contemporaneamente Apple CarPlay e Hotspot wireless. Se si utilizzano Apple CarPlay e Hotspot contemporaneamente, collegare Apple CarPlay con un cavo USB.

■ Collegare Apple CarPlay in modalità wireless nell'elenco dei dispositivi Apple CarPlay

1. Selezionare **Home**.
2. Selezionare **Impostazioni generali**.
3. Selezionare **Connessione smartphone**.
4. Selezionare **Apple CarPlay**.
5. Selezionare **+ Collega nuovo dispositivo**.
6. Associare l'iPhone al sistema telefonico vivavoce (HFT) del veicolo.
➤ **Configurazione del telefono** P. 347
7. Selezionare **Sì**.
▶ Se l'iPhone richiede l'autorizzazione per accettare una connessione Apple CarPlay, accettare la connessione.

■ Collegare Apple CarPlay in modalità wireless nell'elenco dei dispositivi *Bluetooth*®

1. Selezionare **Home**.
2. Selezionare **Impostazioni generali**.
3. Selezionare **Connessioni**.
4. Selezionare **Bluetooth**.
5. Selezionare **+ Collega nuovo dispositivo**.
6. Associare l'iPhone al sistema telefonico vivavoce (HFT) del veicolo.
➤ **Configurazione del telefono** P. 347
7. Selezionare la casella su **Apple CarPlay**.
▶ Se si seleziona **Apple CarPlay**, non è possibile selezionare **Audio** e **Telefono**.
8. Selezionare **Connetti**.
9. Selezionare **Sì**.
▶ Se l'iPhone richiede l'autorizzazione per accettare una connessione Apple CarPlay, accettare la connessione.

■ Collegare Apple CarPlay in modalità wireless con il volante

1. Tenere premuto il pulsante  (microfono) sul volante.
2. Associare l'iPhone al sistema telefonico vivavoce (HFT) del veicolo.

📄 Configurazione del telefono P. 347

3. Selezionare la casella su **Apple CarPlay**.
 - ▶ Se si seleziona **Apple CarPlay**, non è possibile selezionare **Audio** e **Telefono**.
4. Selezionare **Connetti**.
5. Selezionare **Si**.
 - ▶ Se l'iPhone richiede l'autorizzazione per accettare una connessione Apple CarPlay, accettare la connessione.

■ Collegare Apple CarPlay in modalità wireless all'avvio (quando non è presente alcun telefono associato al sistema)

1. Impostare la modalità di alimentazione su ACCESSORI o ACCENSIONE.
2. Selezionare **Inizio**.
 - ▶ Se non vi sono dispositivi registrati, verrà visualizzata la schermata di abbinamento *Bluetooth*®.
 - ▶ Se si seleziona la casella con **Non mostrare nuovamente**, questa schermata non verrà visualizzata.
3. Associare l'iPhone al sistema telefonico vivavoce (HFT) del veicolo.
 - 📄 Configurazione del telefono P. 347
4. Selezionare la casella su **Apple CarPlay**.
 - ▶ Se si seleziona **Apple CarPlay**, non è possibile selezionare **Audio** e **Telefono**.
5. Selezionare **Connetti**.
6. Selezionare **Si**.
 - ▶ Se l'iPhone richiede l'autorizzazione per accettare una connessione Apple CarPlay, accettare la connessione.

■ Utilizzo di Apple CarPlay con Siri

Tenere premuto il pulsante  (microfono) per attivare Siri.

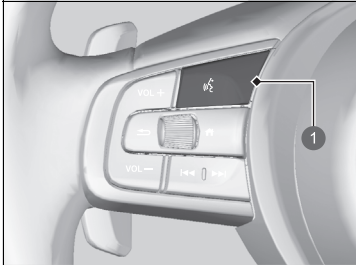

① Pulsante  (microfono)

Tenere premuto per attivare Siri.

Premere nuovamente per disattivare Siri.

Premere e rilasciare per attivare il sistema di riconoscimento vocale standard.

☒ Utilizzo di Apple CarPlay con Siri

Di seguito sono riportati alcuni esempi di domande e comandi per Siri:

- Quali film sono in programmazione oggi?
- Chiama papà al lavoro.
- Che brano è questo?
- Com'è il tempo domani?
- Leggi i messaggi di posta elettronica più recenti.

Per ulteriori informazioni si prega di visitare il sito Web www.apple.com/ios/siri.

Android Auto™

Quando si collega un telefono Android al sistema audio tramite la porta USB, la funzione Android Auto viene avviata automaticamente. Durante il collegamento tramite Android Auto, è possibile utilizzare la schermata audio/informazioni per accedere alle funzioni del telefono, Google Maps (navigazione) e Google Now. La prima volta che si utilizza Android Auto, verrà visualizzato un tutorial sullo schermo.

Si consiglia di seguire l'intero tutorial prima di utilizzare Android Auto, mentre si è parcheggiati in un luogo sicuro.

➤ **Porte USB** P. 256

➤ **Collegamento con abbinamento automatico** P. 310

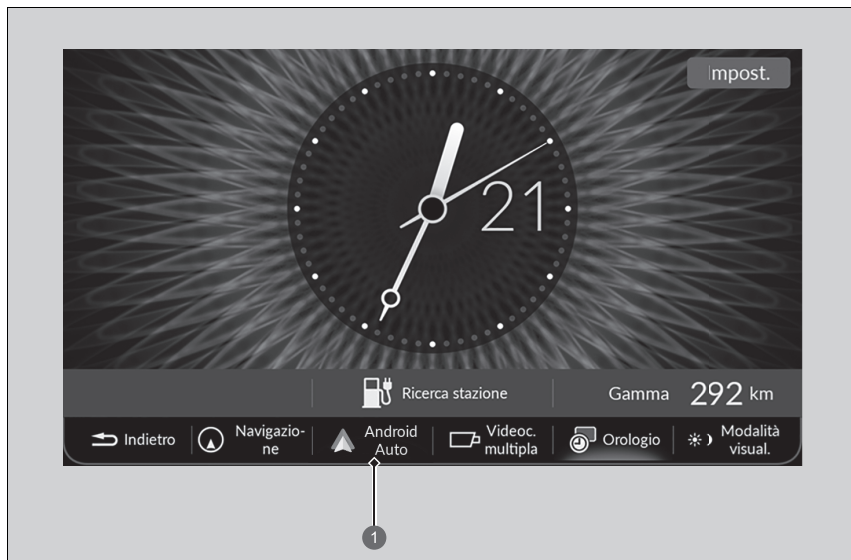

1 Android Auto

Android Auto™

Le immagini qui mostrate (disegni, specifiche, ecc.) possono differire da quelle visualizzate sullo schermo.

Si consiglia di aggiornare il sistema operativo Android alla versione più recente quando si utilizza Android Auto. Non è possibile utilizzare *Bluetooth* A2DP mentre il telefono è collegato ad Android Auto.

Per utilizzare Android Auto su uno smartphone con Android 9.0 (Pie) o una versione precedente, è necessario scaricare l'app Android Auto da Google Play sul proprio smartphone.

Parcheggiare in un posto sicuro prima di collegare il telefono Android ad Android Auto e di avviare le app compatibili.

Per utilizzare Android Auto, collegare il cavo USB alla porta USB.

➤ **Porte USB** P. 256

Quando il telefono Android è collegato ad Android Auto, non è possibile utilizzare l'audio *Bluetooth*®. Tuttavia, mentre Android Auto è collegato, è possibile effettuare lo streaming audio tramite *Bluetooth*® da altri telefoni precedentemente associati.



➤ **Configurazione del telefono** P. 347

Apple CarPlay e Android Auto non possono essere eseguiti contemporaneamente.

Android Auto è un marchio di Google LLC.

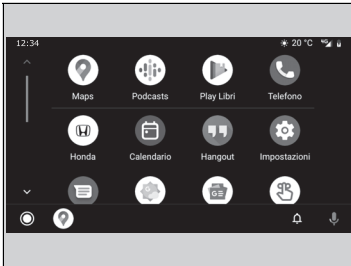
Menu Android Auto



- **Maps**
Consente di visualizzare Google Maps e di utilizzare la funzione di navigazione allo stesso modo in cui si utilizza sul telefono Android. Quando il veicolo è in movimento non è possibile utilizzare la tastiera. Arrestare il veicolo in un luogo sicuro per avviare una ricerca o inserire altre richieste.
- **Telefono**
Consente di effettuare e ricevere chiamate nonché di ascoltare la segreteria telefonica.
- **Honda**
- 
Consente di utilizzare Android Auto tramite la voce.
- 
È possibile controllare le notifiche relative ad Android.
-  (pagina iniziale Android Auto)
Consente di visualizzare informazioni utili disposte da Android Auto in semplici schede che si visualizzano solo quando è necessario.

Android Auto™

Per i dettagli sui paesi e le regioni in cui Android Auto è disponibile, e per le informazioni relative alla funzione, fare riferimento alla homepage Android Auto.

Le schermate possono essere differenti a seconda della versione dell'app Android Auto che si sta utilizzando.

Requisiti e limiti operativi di Android Auto

Android Auto richiede un telefono Android compatibile, con una connessione mobile e un piano dati. Si applicherà il piano tariffario del gestore.

Eventuali modifiche dei sistemi operativi, hardware, software e altre tecnologie che sono parte integrante nel garantire la funzionalità di Android Auto, nonché l'introduzione o la modifica di norme governative possono portare alla riduzione o alla cessazione della funzionalità e dei servizi di Android Auto. Honda non può né intende fornire alcuna garanzia sulle future prestazioni e funzionalità di Android Auto.

È possibile utilizzare applicazioni di terze parti se sono compatibili con Android Auto. Fare riferimento alla pagina iniziale Android Auto per maggiori informazioni sulle applicazioni compatibili.

■ Collegamento con abbinamento automatico

Quando si collega un telefono Android all'unità tramite la porta USB, la funzione Android Auto viene avviata automaticamente.

■ Abilitazione di Android Auto

Per abilitare Android Auto dopo aver collegato un telefono al sistema, selezionare **Sì** sulla schermata.

È possibile modificare le impostazioni sul consenso nel menu impostazioni **Connessione smartphone**.

▣ Abilitazione di Android Auto

Inizializzare Android Auto solo dopo aver parcheggiato in un luogo sicuro. La prima volta che Android Auto rileva il telefono, sarà necessario configurare il telefono in modo da consentire l'abbinamento automatico. Fare riferimento al manuale di istruzioni fornito con il telefono.

Dopo aver completato la configurazione iniziale, è possibile utilizzare il metodo riportato di seguito per modificare le impostazioni di Android Auto:

Selezionare **Impostazioni generali** →

Connessione smartphone → **Android Auto** →

Selezionare il dispositivo

Uso delle informazioni relative all'utente e al veicolo

L'uso e la manipolazione delle informazioni relative all'utente e al veicolo trasmesse dal/al proprio telefono tramite Android Auto sono disciplinati dall'informativa sulla privacy di Google.

■ Utilizzo di Android Auto con il riconoscimento vocale

Premere e tenere premuto il pulsante  (microfono) per utilizzare la funzione Android Auto con la voce.

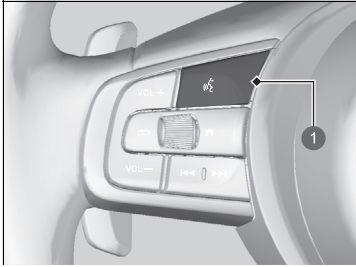

① Pulsante  (microfono)

Premere e tenere premuto per utilizzare la funzione Android Auto con la voce.
Premere e rilasciare per attivare il sistema di riconoscimento vocale standard.

☒ Utilizzo di Android Auto con il riconoscimento vocale

Di seguito sono riportati alcuni esempi di comandi che si possono utilizzare con il riconoscimento vocale:

- Rispondi al messaggio di testo.
- Chiama mia moglie.
- Naviga su Honda.
- Riproduci la mia musica.
- Invia un messaggio di testo a mia moglie.
- Chiama il negozio di fiori.

Per ulteriori informazioni, consultare la pagina iniziale di Android Auto.

È inoltre possibile attivare la funzione di riconoscimento vocale selezionando l'icona  nell'angolo in alto a sinistra della schermata.

Menu EV

Le diverse impostazioni della modalità EV sulla schermata **Menu EV**. Selezionare **Menu EV** sulla schermata Home.

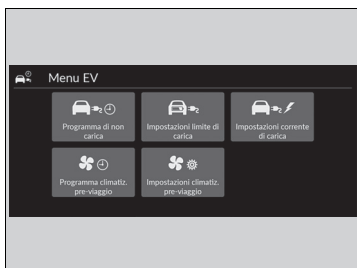

È possibile impostare le seguenti voci.

- Programma di non ricarica
- Impostazioni limite di carica
- Impostazioni corrente di carica
- Programma climatiz. pre-viaggio
- Impostazioni climatiz. pre-viaggio

■ Impostazione del programma di non carica

È possibile impostare un programma di non ricarica.
Selezionare le impostazioni desiderate.

➤ **Utilizzo di un timer** P. 554

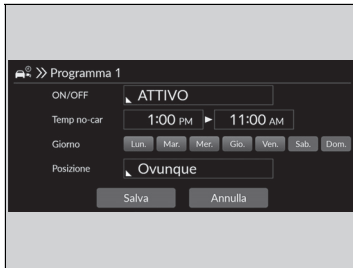

■ Impostazioni limite di carica

È possibile impostare il limite di ricarica.

Selezionare le impostazioni desiderate.

➤ **Impostazione di carica massima** P. 556

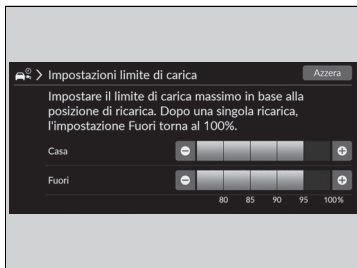

■ Impostazioni corrente di carica

È possibile impostare la corrente di carica.

Selezionare le impostazioni desiderate.

➤ **Impostazioni corrente di carica** P. 557

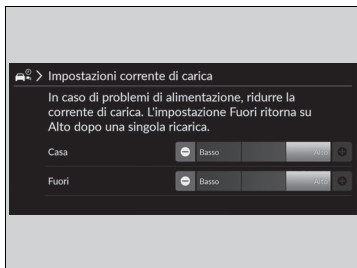

■ Impostazione del programma di climatizzazione pre-viaggio

Il Programma di climatizzazione pre-viaggio attiva il sistema di climatizzazione prima dell'orario di partenza selezionato per avvicinare la temperatura all'interno del veicolo alla temperatura impostata.

È possibile impostare fino a 7 diversi programmi.

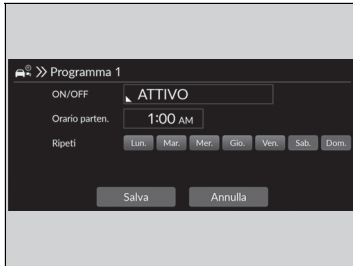

1. Selezionare **ATTIVO/DISATTIVO**, quindi selezionare le impostazioni per tutte le voci in ordine a partire dall'alto.
2. Selezionare **Salva**.

☒ Impostazione del programma di climatizzazione pre-viaggio

È possibile utilizzare la funzione di climatizzazione pre-viaggio per un massimo di 30 minuti. È possibile impostare una nuova programmazione se è presente un altro programma valido entro quei 30 minuti.

Il sistema non funziona quando il connettore di carica non è collegato.

■ Impostazioni di climatizzazione pre-viaggio

È possibile impostare le impostazioni di climatizzazione pre-viaggio.
Selezionare le impostazioni desiderate.

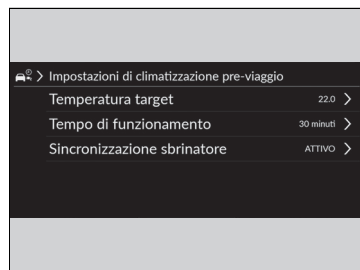

È possibile impostare le seguenti voci.

- **Temperatura target:** Consente di selezionare le regolazioni della temperatura. (**Lo ~ 15,5 ~ 22,0*1 ~ 28,5 ~ Hi**)
- **Tempo di funzionamento:** Consente di selezionare il tempo di funzionamento. (**10 minuti/20 minuti/30 minuti*1**)
- **Sincronizzazione sbrinatori:** Le impostazioni di attivazione/disattivazione del funzionamento automatico dello sbrinatori. (**ATTIVO*1/DISATTIVO**)

*1 : Impostazione predefinita

☒ Impostazioni di climatizzazione pre-viaggio

Questa impostazione è possibile quando il sistema di climatizzazione è stato attivato dal telecomando.

- ☒ **Pre-condizionamento clima a distanza**
P. 246

Flusso di potenza

La schermata del flusso di energia visualizza il flusso di potenza del veicolo, il consumo di energia medio, l'autonomia e la spia ON/OFF del sistema di climatizzazione.

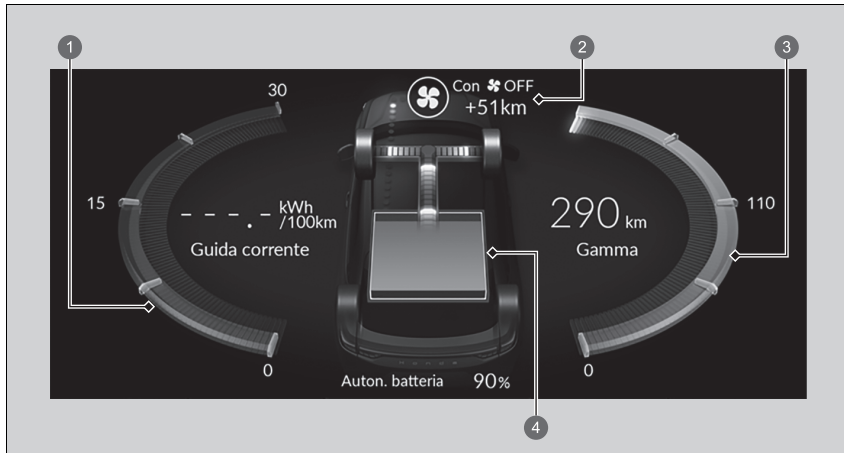



- ❶ Consumo di energia medio
- ❷ Spia di accensione/spengimento sistema di climatizzazione
- ❸ **📄 Campo di utilizzo aggiuntivo** P. 320
- ❹ Campo di utilizzo tramite batteria ad alta tensione
- ❺ Indicatore livello di carica della batteria ad alta tensione

Visualizza il flusso di potenza della batteria ad alta tensione, indicando cosa sta fornendo alimentazione al veicolo e/o la carica della batteria.

- La spia relativa alla trasmissione di alimentazione viene visualizzata in blu, mentre quella relativa all'operazione di carica della batteria è verde.

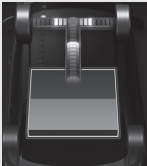
Quando il cambio viene portato su D

Display	Colore delle spie	Stato del veicolo
	Blu	Durante la guida: L'alimentazione viene erogata dalla batteria ad alta tensione.
	Verde	Durante la decelerazione: La batteria ad alta tensione viene ricaricata dalla frenata rigenerativa.
	—	A veicolo fermo: Il veicolo è al minimo (stato di standby).

Quando il cambio viene portato su P

Display	Colore delle spie	Stato del veicolo
 <p>Connesso</p>	Blu	L'alimentazione al sistema di climatizzazione viene fornita dalla batteria ad alta tensione.
 <p>Carica</p>	Verde	La batteria ad alta tensione viene caricata da un caricabatterie CA o CA CCS2.

■ Campo di utilizzo aggiuntivo

Mostra la distanza stimata che si può coprire con l'energia restante. Questa stima si basa sul consumo di energia dei viaggi precedenti e sulla carica residua della batteria ad alta tensione.

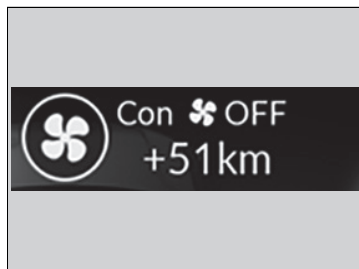

È possibile aumentare il campo di utilizzo disattivando il sistema di climatizzazione. La distanza visualizzata sotto **con**  **OFF** è la distanza aggiuntiva stimata che il veicolo potrebbe percorrere se il sistema di climatizzazione venisse disattivato.

Per disattivare il sistema di climatizzazione, selezionare l'icona .

➔ **Sistema di climatizzazione** P. 240

▶▶ Campo di utilizzo aggiuntivo

Il campo di utilizzo aggiuntivo visualizzato è soltanto una stima e può differire dalla distanza effettiva percorribile dal veicolo.

Il campo di utilizzo dipende dalle condizioni di guida e dall'uso del sistema di climatizzazione. Poiché il sistema di climatizzazione di questo veicolo va a elettricità, assorbirà energia elettrica quando è in funzione. Il sistema di climatizzazione richiede più energia elettrica per il riscaldamento rispetto al raffreddamento; pertanto, quando si utilizza la funzione di riscaldamento, in particolare in presenza di temperature ambiente molto basse, l'autonomia del veicolo con l'alimentazione elettrica residua risulterà ridotta.

La schermata audio/Informazioni visualizza il campo di utilizzo nonché la quantità di elettricità consumata dal motore e dal sistema di climatizzazione.

Funzioni personalizzate

Utilizzare la schermata audio/informazioni per personalizzare alcune funzioni.

■ Come personalizzare le impostazioni generali

Con la modalità di alimentazione su ACCENSIONE, selezionare **Home**, quindi selezionare **Impostazioni generali** e selezionare una voce di impostazione.

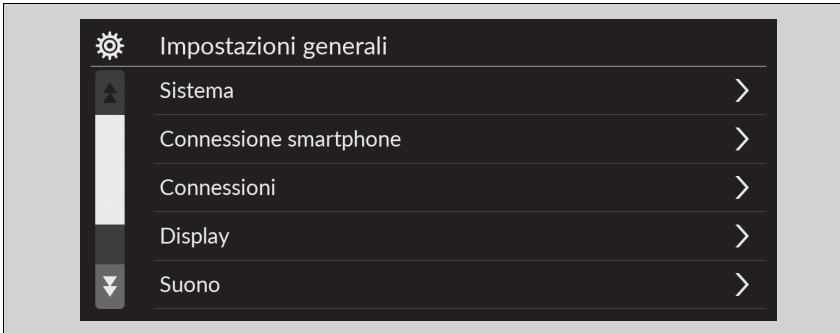

- **Sistema** ➤ P. 322
- **Connessione smartphone** ➤ P. 324
- **Connessioni** ➤ P. 325
- **Display** ➤ P. 327
- **Suono** ➤ P. 328
- **Telecamera** ➤ P. 329
- **Comando vocale** ➤ P. 330

☒ Funzioni personalizzate

Quando si personalizzano le impostazioni, assicurarsi che il veicolo sia completamente fermo e portare il cambio su **[P]**.

■ Sistema

Funzioni personalizzabili		Descrizione	Impostazioni selezionabili
Data e ora	Impostazione data e ora	<p>Data e ora automatiche</p> <p>Selezionare ATTIVO per consentire al GPS di regolare automaticamente l'orologio. Selezionare DISATTIVO per annullare questa funzione.</p>	ATTIVO*¹/DISATTIVO
		<p>Imposta la data</p> <p>Consente di regolare la data. ➤ Regolazione dell'orologio P. 273</p>	Giorno/Mese/Anno
		<p>Imposta l'ora</p> <p>Consente di regolare l'ora. ➤ Regolazione dell'orologio P. 273</p>	Ora/Minuto AM/PM
	Fuso orario	<p>Fuso orario automatico</p> <p>Consente di impostare il sistema audio in modo da regolare automaticamente l'orologio durante la guida in luoghi con un fuso orario diverso.</p>	ATTIVO*¹/DISATTIVO
		<p>(Selezionare il fuso orario)</p> <p>Consente di cambiare il fuso orario manualmente.</p>	—
		<p>Ora legale automatica</p> <p>Consente di impostare l'aggiornamento dell'orologio in base all'ora legale.</p>	ATTIVO*¹/DISATTIVO
		<p>Formato data</p> <p>Consente di selezionare un formato della data.</p>	MM/GG/AAAA/ GG/MM/AAAA*¹/ AAAA/MM/GG
		<p>Formato ora</p> <p>Consente di selezionare un formato dell'ora.</p>	12-H*¹/24-H

*1: Impostazione predefinita

Funzioni personalizzabili	Descrizione	Impostazioni selezionabili
Lingua	Consente di modificare separatamente la lingua dell'interfaccia informazioni del conducente e della schermata audio/informazioni.	English * ¹ Vedere le altre lingue selezionabili sullo schermo.
Sensibilità pannello a sfioramento	Consente di impostare la sensibilità dello schermo del pannello a sfioramento.	Alto/Normale * ¹
Volumi sistema	Suoni sistema	Consente di impostare il livello del volume dei suoni del sistema. —
	Sintesi vocale	Consente di impostare il livello del volume della sintesi vocale. —
	Guida sistema di navigazione	Consente di impostare il livello del volume della guida del sistema di navigazione. —
	Suoneria	Consente di impostare il livello del volume della suoneria. —
	Predefinito	Consente di riportare le impostazioni Volumi sistema ai valori predefiniti.
Condivisione dati posizione e veicolo	Condivisione dati posizione e veicolo Attiva e disattiva l'impostazione di condivisione dei dati. ▶ Avvio P. 254	ATTIVO/DISATTIVO * ¹

*1: Impostazione predefinita

Funzioni personalizzabili		Descrizione	Impostazioni selezionabili
Info	Stato		
	Informazioni legali		
	Numero modello	Consente di visualizzare le voci di impostazione di Android.	—
	Versione Android		
	Versione Kernel		
	Numero build		
Ripristina	Consente di ripristinare tutte le impostazioni di fabbrica. <input checked="" type="checkbox"/> Ripristino di tutte le impostazioni predefinite P. 340		Continua/Annulla
Informazioni dettagliate	Gestore app	Consente di visualizzare la memoria del sistema e le informazioni sulle app.	—

■ **Connessione smartphone**

Funzioni personalizzabili		Descrizione	Impostazioni selezionabili
Apple CarPlay	+ Collega nuovo dispositivo	Consente di abbinare un nuovo telefono a Apple CarPlay. <input checked="" type="checkbox"/> Configurazione del telefono P. 347	—
	(Dispositivi salvati)	Consente di collegare, scollegare o eliminare un telefono abbinato. <input checked="" type="checkbox"/> Configurazione del telefono P. 347	—
Android Auto	(Dispositivi salvati)	Consente di collegare, scollegare o eliminare un telefono abbinato. <input checked="" type="checkbox"/> Configurazione del telefono P. 347	—

■ Connessioni

Funzioni personalizzabili		Descrizione	Impostazioni selezionabili	
Wi-Fi	Cambia modalità	Consente di modificare la modalità Wi-Fi.	Rete/Smartphone^{*2}/ DISATTIVO^{*1}	
	(Reti disponibili/dispositivi collegati)	Consente di visualizzare le reti disponibili o i dispositivi attualmente collegati.	—	
	Opzioni	Aggiungi rete	Consente di aggiungere una nuova rete per la connessione Wi-Fi.	—
		Reti salvate	Consente di salvare una rete collegata.	—
	Configurazione	SSID rete	Consente di impostare il nome della rete.	—
		Sicurezza	Consente di visualizzare la protezione della rete.	—
		Password	Consente di impostare la password per richiedere l'immissione della password durante il collegamento di un dispositivo Wi-Fi alla rete.	—
		Banda Wi-Fi	Consente di visualizzare la banda Wi-Fi.	—

*1: Impostazione predefinita

*2: Viene visualizzato solo quando Apple CarPlay è collegato in modalità wireless.

Funzioni personalizzabili		Descrizione	Impostazioni selezionabili
Opzioni	Bluetooth	Consente di attivare e disattivare la connessione <i>Bluetooth</i> [®] .	ATTIVO*¹/DISATTIVO
	Dispositivo prioritario	Visualizza il dispositivo prioritario.	—
Bluetooth	+ Collega nuovo dispositivo	Consente di abbinare un nuovo telefono al sistema HFT. ➤ Configurazione del telefono P. 347	—
	(Dispositivi salvati)	Consente di collegare, scollegare o eliminare un telefono abbinato. ➤ Configurazione del telefono P. 347	—

*1: Impostazione predefinita

■ Display

Funzioni personalizzabili	Descrizione	Impostazioni selezionabili
Luminosità	Consente di modificare la luminosità della schermata audio/informazioni.	—
Contrasto	Consente di modificare il contrasto della schermata audio/informazioni.	—
Livello di nero	Consente di modificare il livello di nero della schermata audio/informazioni.	—
Predefinito	Consente di ripristinare tutte le impostazioni personalizzate relative alla luminosità, al contrasto e al livello di nero.	—

■ **Audio**

Funzioni personalizzabili	Descrizione	Impostazioni selezionabili
Bassi / acuti	Consente di regolare le impostazioni del suono degli altoparlanti audio.	—
Toni acuti		
Toni medi		
Toni bassi	▶ Regolazione dell'audio P. 276	
Bilanciamento / dissolvenza		
Compens. Vol. Velocità		

■ **Telecamera**

Funzioni personalizzabili		Descrizione	Impostazioni selezionabili	
Videocamera posteriore*	Linee guida fisse	Mostra le linee guida che non si spostano con il volante. 📺 Telecamera posteriore a vista multipla* P. 502	ATTIVO*¹/DISATTIVO	
	Linee guida dinamiche	Mostra le linee guida che si spostano con il volante. 📺 Telecamera posteriore a vista multipla* P. 502	ATTIVO*¹/DISATTIVO	
Video-camera multipla*	Linee guida	Linee guida fisse	Mostra le linee guida che non si spostano con il volante. 📺 Telecamera multipla* P. 504	
		Linee guida dinamiche	Mostra le linee guida che si spostano con il volante. 📺 Telecamera multipla* P. 504	
	Personalizza	Mostra dopo disinnesto retromarcia	Consente di selezionare se visualizzare l'immagine della telecamera frontale dopo il passaggio da R a D .	ATTIVO/DISATTIVO*¹
		Visual. autom. se rilevato un ostacolo	Visualizza l'immagine della telecamera frontale quando un sensore di parcheggio rileva un ostacolo.	ATTIVO*¹/DISATTIVO
Monitor per vettura in arrivo lateralmente		Mostra le frecce sull'immagine della telecamera posteriore per indicare i veicoli in arrivo lateralmente. 📺 Monitor per vettura in arrivo lateralmente P. 498	ATTIVO*¹/DISATTIVO	

* 1: Impostazione predefinita

Funzioni

* Non disponibile su tutti i modelli

■ **Comando vocale**

Funzioni personalizzabili	Descrizione	Impostazioni selezionabili
Modalità di comando vocale	Consente di selezionare una modalità della schermata del portale vocale ➤ Funzionamento dei comandi vocali P. 261	Assist/Normale ^{*1}

*1: Impostazione predefinita

■ Come personalizzare le impostazioni del veicolo

Con la modalità di alimentazione su ACCENSIONE, selezionare **Home**, quindi selezionare **Impostazioni veicolo** e selezionare una voce di impostazione.



■ **Sistema controllo pressione pneumatici**

Funzioni personalizzabili	Descrizione	Impostazioni selezionabili
Sistema controllo pressione pneumatici	Annulla/calibra il sistema di avvertenza sgonfiaggio. ▶ Sistema avviso perdita di pressione P. 398	Calibra/Annulla

■ **Impost. Sist. Assist. Guida**

Funzioni personalizzabili	Descrizione	Impostazioni selezionabili
Segnalazione distanza veicolo che precede	Consente di selezionare la distanza di avviso visivo e acustico di impatto frontale. ➤ Sistema di frenata riduzione impatto (CMBS) P. 411	Lontano/Normale*1/ Vicino
ACC avviso acustico vettura che precede	Consente di attivare/disattivare il segnale acustico emesso quando il veicolo entra o esce dalla gamma del regolatore di velocità adattativo. ➤ Controllo velocità di crociera adattativo (ACC) con adattamento velocità ad andatura lenta P. 424	ATTIVO/DISATTIVO*1
Impostazione per la riduzione del rischio di allontanamento dalla corsia	Consente di selezionare la modalità operativa del sistema di riduzione del rischio di allontanamento dalla corsia. ➤ Sistema per la riduzione del rischio di allontanamento dalla corsia P. 463	Anticipato/Normale/ Ritardato*1
Allarme sistema mantenimento corsia	Consente di attivare e disattivare i segnali acustici del sistema LKAS e del sistema Traffic Jam Assist. ➤ Sistema di mantenimento corsia (LKAS) P. 441 ➤ Traffic Jam Assist P. 453	ATTIVO/DISATTIVO*1
Sis. info punti ciechi	Consente di scegliere se attivare/disattivare l'avviso acustico del sistema informazioni angolo cieco (BSI). ➤ Sistema Informazioni angolo cieco (BSI) P. 402	Allarme acustico e visivo*1/Solo allarme visivo
Visualizzazione sistema riconoscimento segnali stradali	Visualizza il sistema di riconoscimento della segnaletica stradale sul quadro strumenti. ➤ Sistema di riconoscimento della segnaletica stradale P. 471	Display*1/Nessuno
Avvisatore acustico cambiamento segnale limite velocità	Consente di attivare/disattivare l'avvisatore acustico quando le informazioni sul segnale del limite velocità vengono modificate. ➤ Sistema di riconoscimento della segnaletica stradale P. 471	ATTIVO/DISATTIVO*1

*1: Impostazione predefinita

Funzioni personalizzabili	Descrizione	Impostazioni selezionabili
Inserimento freno di stazionamento dopo assistenza al parcheggio Honda*	Applica automaticamente il freno di stazionamento al termine delle manovre del sistema Honda Parking Pilot. <input checked="" type="checkbox"/> Honda Parking Pilot* P. 518	ATTIVO*¹/DISATTIVO
Avvisatore acustico rilevamento spazio assistenza al parcheggio Honda*	Consente di attivare/disattivare l'avvisatore acustico azionato quando il sistema Honda Parking Pilot rileva uno spazio di parcheggio disponibile. <input checked="" type="checkbox"/> Honda Parking Pilot* P. 518	ATTIVO*¹/DISATTIVO

*1: Impostazione predefinita

■ Impostazione quadro strumenti

Funzioni personalizzabili	Descrizione	Impostazioni selezionabili
Messaggio di allerta	Consente di selezionare se visualizzare il messaggio di allerta. <input checked="" type="checkbox"/> Messaggi di allerta e informazione sull'interfaccia informazioni del conducente P. 124	ATTIVO/DISATTIVO*1
Regolare display temperatura esterna	Selezionare per regolare il valore della temperatura esterna di qualche grado. <input checked="" type="checkbox"/> Temperatura esterna P. 138	-3°C ~ ±0°C*1 ~ +3°C
Mod.tà azzeramento viaggio A	Consente di selezionare il tempo di azzeramento dell'itinerario A. <input checked="" type="checkbox"/> Consumo di energia / Contachilometri parziale P. 141 <input checked="" type="checkbox"/> Velocità/Tempo/Contachilometri parziale P. 143	Quando viene caricato/ Azzeramento manuale*1/ ALIMENTAZIONE SPENTA
Mod.tà azzeramento viaggio B	Consente di selezionare il tempo di azzeramento dell'itinerario B. <input checked="" type="checkbox"/> Consumo di energia / Contachilometri parziale P. 141 <input checked="" type="checkbox"/> Velocità/Tempo/Contachilometri parziale P. 143	Quando viene caricato/ Azzeramento manuale*1/ ALIMENTAZIONE SPENTA
Controllo volume segnali acustici	Consente di modificare il livello del volume di tutti gli avvisi del sistema, della spia e dell'avviso di apertura portiere.	Max/Mid*1/Min
Suono avviso retromarcia inserita	Consente di attivare/disattivare il suono avviso retromarcia inserita.	ATTIVO*1/DISATTIVO
Display direzioni percorso	Consente di attivare/disattivare gli avvisi a comparsa per la navigazione turn-by-turn nell'interfaccia informazioni del conducente. <input checked="" type="checkbox"/> Indicazioni di svolta progressive P. 145	ATTIVO*1/DISATTIVO

* 1: Impostazione predefinita

Funzioni personalizzabili	Descrizione	Impostazioni selezionabili
Unità di misura velocità/distanza	Consente di selezionare le unità del computer di viaggio. ➤ Unità di misura velocità/distanza P. 153	Versione con guida a sinistra km/h · km^h/mph · miles Versione con guida a destra km/h · km/mph · miles^h ^{*1}
Promemoria sedili posteriori	Consente di attivare e disattivare la funzione di promemoria sedili posteriori.	ATTIVO^{*1}/DISATTIVO

*1: Impostazione predefinita

■ **Impostazione accesso senza chiavi**

Funzioni personalizzabili	Descrizione	Impostazioni selezionabili
Lampeggio accesso senza chiavi	Fa sì che alcune luci esterne lampeggino quando si bloccano/sbloccano le portiere.	ATTIVOS^{*1}/DISATTIVO

*1: Impostazione predefinita

■ Impostazione luci

Funzioni personalizzabili	Descrizione	Impostazioni selezionabili
Abbaglianti automatici	Consente di attivare la funzione degli abbaglianti automatici.	ONATTIVO*¹/DISATTIVO
Durata attenuazione luci interne	Consente di selezionare l'intervallo di tempo in cui le luci interne restano accese dopo la chiusura delle portiere. ☒ Luci interne P. 221	60sec/30sec*¹/15sec
Temporizzatore automatico spegnimento fari	Consente di selezionare l'intervallo di tempo in cui le luci esterne restano accese dopo la chiusura della portiera del conducente. ☒ Funzione spegnimento luci automatico P. 194	60sec/30sec/15sec*¹/0sec
Sensibilità strumentazione interna	Selezionare la sensibilità per l'oscuramento del quadro strumenti automatico quando i fari sono impostati su AUTO .	Min/Bassa/Media*¹/Alta/Max
Integrazione fari con tergicristalli	Consente di scegliere se attivare/disattivare la funzione dei fari e il funzionamento dei tergicristalli quando i fari sono impostati su AUTO . ☒ Integrazione fari con tergicristalli P. 194	ATTIVO*¹/DISATTIVO

*1: Impostazione predefinita

■ **Impostazione porte/finestrini**

Funzioni personalizzabili	Descrizione	Impostazioni selezionabili
Preimpostazione blocco*	Consente di attivare/disattivare la funzione di preimpostazione blocco.	ATTIVO*¹/DISATTIVO
Avviso chiusura senza chiave	Consente di attivare/disattivare il lampeggio delle luci esterne quando le portiere vengono bloccate/sbloccate tramite telecomando. ▶ Utilizzo del telecomando P. 176	ATTIVO*¹/DISATTIVO
Chiusura automatica specchio retrovisore	Consente di modificare la modalità di ripiegamento degli specchietti retrovisori.	ATTIVO*¹/DISATTIVO
Comando a distanza finestrini	Consente di attivare/disattivare il comando a distanza finestrini.	ATTIVO*¹/DISATTIVO

*1: Impostazione predefinita

■ **Impostazione portellone elettrico***

Funzioni personalizzabili	Descrizione	Impostazioni selezionabili
Mod. apertura senza chiave	Consente di modificare l'impostazione senza per l'apertura del portellone elettrico.	Sempre*¹/Quando sbloccato
Azionamento apertura maniglia est.	Consente di modificare l'impostazione per aprire il portellone elettrico dalla maniglia esterna del portellone stesso.	ATTIVO (Alim./Manuale)*¹/DISATTIVO (Solo man.)
Accesso mani libere	Consente di modificare l'impostazione per aprire portellone elettrico mediante un rapido movimento del piede verso l'interno e verso l'esterno sotto il paraurti posteriore.	ATTIVO*¹/DISATTIVO

*1: Impostazione predefinita

■ Informazioni sulla manutenzione*

Funzioni personalizzabili	Descrizione	Impostazioni selezionabili
Informazioni sulla manutenzione	Consente di azzerare le informazioni sulla manutenzione. <input checked="" type="checkbox"/> Sistema promemoria di manutenzione* P. 566	Sel. voci da azzerare

* Non disponibile su tutti i modelli

Ripristino di tutte le impostazioni predefinite

Ripristino delle impostazioni di fabbrica di tutte le impostazioni di menu e personalizzate.

■ Ripristino delle Impostazioni generali predefinite

1. Selezionare **Home**.
2. Selezionare **Impostazioni generali**.
3. Selezionare **Sistema**.
4. Selezionare **Ripristina**.
 - Viene visualizzato un messaggio di conferma sullo schermo.
5. Selezionare **Continua** per azzerare le impostazioni.
6. Selezionare **Continua** nuovamente per azzerare le impostazioni.
 - Il sistema si riavvia.

■ Ripristino delle impostazioni predefinite del veicolo

1. Selezionare **Home**.
2. Selezionare **Impostazioni veicolo**.
3. Selezionare **Predef.**
4. Selezionare **Si**.

» Ripristino di tutte le impostazioni predefinite

Quando si consegna il veicolo a terzi, azzerare tutte le impostazioni per ritornare alle impostazioni predefinite e cancellare tutti i dati personali.

Se si esegue **Ripristina**, tale operazione ripristinerà tutte le impostazioni di fabbrica delle app preinstallate.

Sistema telefonico vivavoce

Il sistema telefonico vivavoce (HFT) consente di effettuare e ricevere telefonate utilizzando il sistema audio del veicolo senza toccare il telefono cellulare.

■ Pulsanti HFT

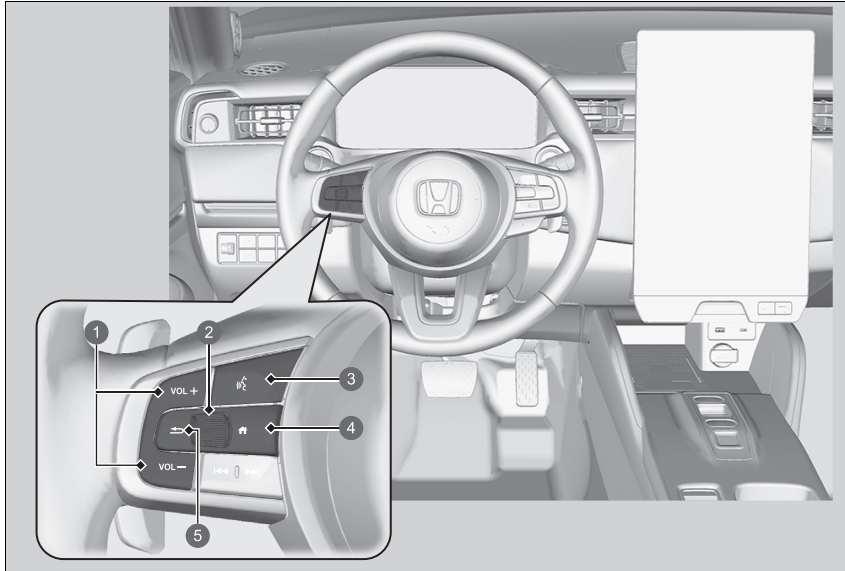

- ❶ Pulsanti **VOL +** / **VOL -** (Volume)
- ❷ Manopola di selezione sinistra
- ❸ Pulsante  (microfono)
- ❹ Pulsante  (Home)
- ❺ Pulsante  (Indietro)

▶ Sistema telefonico vivavoce

Posizionare il telefono dove è possibile garantire una buona ricezione.

Per utilizzare l'HFT, è necessario disporre di un telefono cellulare compatibile *Bluetooth*. Per visualizzare l'elenco dei telefoni compatibili, le procedure di abbinamento e le caratteristiche speciali, rivolgersi a una concessionaria o alla propria concessionaria Honda.

Per utilizzare il sistema, l'impostazione **Bluetooth** deve essere **ATTIVO**.

▶ Funzioni personalizzate P. 321

Consigli per l'utilizzo dei comandi vocali

- Indirizzare le bocchette lontano dal tetto e vicino ai finestrini poiché il rumore proveniente da esse potrebbe interferire con i microfoni.
- Premere il pulsante  quando si desidera chiamare un numero utilizzando un nome della rubrica telefonica o un numero. Parlare in maniera chiara e naturale dopo il segnale acustico.
- Se il microfono rileva altre voci oltre alla propria, il comando potrebbe essere interpretato in maniera errata.
- È possibile modificare il livello del volume tramite il volume del sistema audio.

Se nel sistema non sono presenti voci dei contatti preferiti, sulla schermata viene visualizzata la notifica a comparsa.

▶ Contatti preferiti P. 351

Pulsante  (**microfono**): Premere per accedere al Portale vocale.

Pulsante  (**Home**): Premere per tornare alla schermata Home dell'interfaccia informazioni del conducente.

Manopola di selezione sinistra: Premere il pulsante  (Home). Ruotare verso l'alto o verso il basso per selezionare **Telefono** sull'interfaccia informazioni del conducente, quindi premere la manopola di selezione sinistra.

Quando si riceve una chiamata, sull'interfaccia informazioni del conducente viene visualizzata la schermata della chiamata in arrivo. È possibile rispondere alla chiamata utilizzando la manopola di selezione sinistra.

➤ **Ricevimento di una chiamata** P. 355

Pulsante  (**Indietro**): Premere per tornare alla schermata precedente o annullare un comando della schermata informazioni del conducente.

Come passare alla schermata del telefono:

1. Selezionare **Home**.
2. Selezionare **Telefono** per passare alla visualizzazione della schermata del telefono.

▶▶ Sistema telefonico vivavoce

Tecnologia wireless *Bluetooth*®

Il nome e i loghi *Bluetooth*® sono marchi registrati di proprietà di *Bluetooth SIG, Inc.*; l'utilizzo di tali marchi da parte di *Honda Motor Co., Ltd.* è concesso in licenza. Altri marchi registrati e denominazioni commerciali sono di proprietà dei rispettivi proprietari.

Limitazioni all'HFT

Una chiamata in arrivo sull'HFT interrompe le attività del sistema audio, che verranno riprese al termine della chiamata stessa.

■ Display dello stato dell'HFT

La schermata audio/informazioni avverte quando è presente una chiamata in arrivo.

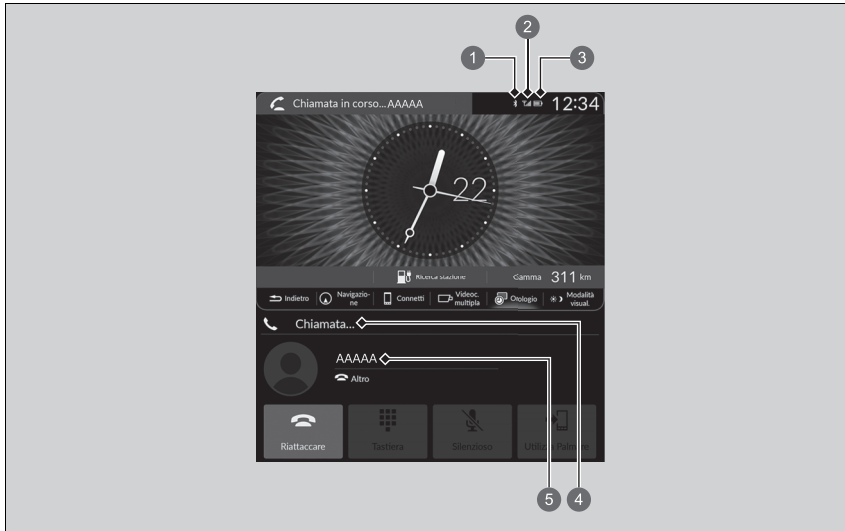

- 1 Spia *Bluetooth*[®]
Viene visualizzato quando il telefono è collegato al sistema HFT.
- 2 Potenza del segnale
- 3 Stato del livello batteria
- 4 Modalità HFT
- 5 Nome del chiamante (se registrato)/numero del chiamante (se non registrato)

▶▶ Display dello stato dell'HFT

Le informazioni visualizzate sulla schermata audio/informazioni variano in base al modello del telefono.

■ Limitazioni per il funzionamento manuale

Alcune funzioni manuali sono disabilitate o non operative durante il movimento del veicolo. Non è possibile selezionare un'opzione disabilitata fino all'arresto del veicolo.

Mentre il veicolo è in movimento, è possibile chiamare solo i nomi della rubrica telefonica o i numeri precedentemente memorizzati utilizzando i comandi vocali.

➤ **Contatti preferiti** P. 351

■ Menu HFT

Per poter utilizzare il sistema, la modalità di alimentazione deve trovarsi su ACCESSORI o ACCENSIONE. Selezionare **Home**, quindi **Telefono**.

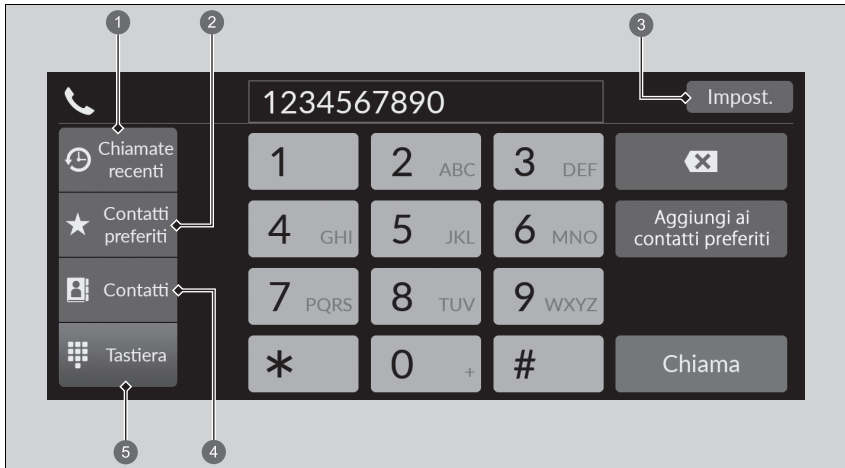

- ① Chiamate recenti
- ② Contatti preferiti
- ③ Impost.
- ④ Contatti
- ⑤ Tastiera

Chiamate recenti: Consente di visualizzare le ultime chiamate effettuate, ricevute e perse.

Contatti preferiti: Consente di comporre il numero selezionato nell'elenco dei contatti preferiti.

Impost.: Consente di modificare le impostazioni del telefono.

Contatti: Consente di visualizzare la rubrica telefonica del telefono abbinato.

Tastiera: Consente di inserire un numero telefonico da chiamare.

☒ Menu HFT

Per utilizzare l'HFT, per prima cosa è necessario connettere un telefono cellulare compatibile *Bluetooth* al sistema a veicolo fermo.

Durante la guida, alcune funzioni sono limitate.

■ Schermata delle impostazioni del telefono

Per visualizzare la schermata delle impostazioni del telefono, selezionare **Impostazioni** nella schermata del telefono.

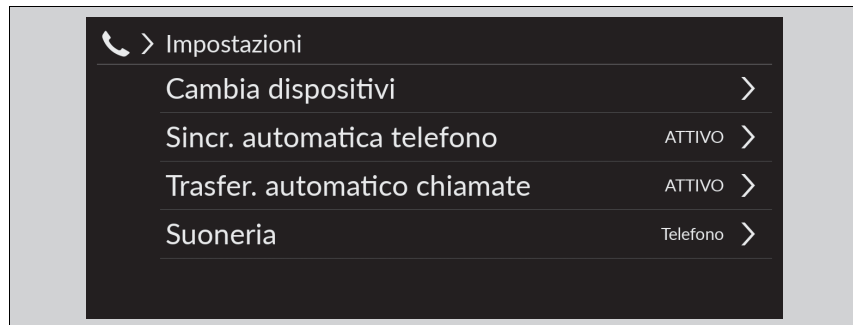

Cambia dispositivi: Consente di abbinare un nuovo telefono al sistema e di collegare, scollegare o eliminare un dispositivo abbinato.

Sincr. automatica telefono: Consente di impostare i dati della cronologia chiamate e della rubrica telefono da importare automaticamente quando un telefono è abbinato al sistema HFT.

Trasfer. automatico chiamate: Consente di impostare il trasferimento automatico delle chiamate dal telefono all'HFT quando si entra nel veicolo.

Suoneria: Consente di selezionare la suoneria.

■ Configurazione del telefono

■ Configurazione *Bluetooth*®

È possibile attivare e disattivare la funzione *Bluetooth*®.

1. Selezionare **Home**.
2. Selezionare **Impostazioni generali**.
3. Selezionare **Connessioni**.
4. Selezionare **Bluetooth**.
5. Selezionare **Opzioni**.
6. Selezionare **Bluetooth**, quindi selezionare **ATTIVO**.

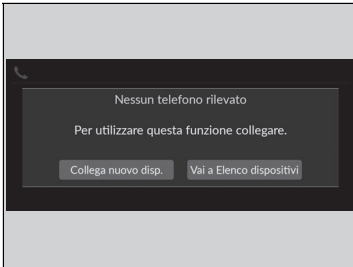

■ Abbinamento di un telefono cellulare (se nessun altro telefono è abbinato al sistema)

1. Selezionare **Telefono**.
2. Selezionare **Collega nuovo disp.**
3. Assicurarsi che il telefono sia in modalità di ricerca o rintracciabile.
4. Selezionare **Honda HFT** dal telefono.
 - ▶ Se si desidera abbinare un telefono da questo sistema audio, selezionare **Ricerca dispositivi**, quindi selezionare il telefono quando viene visualizzato nell'elenco.
5. Il sistema fornisce un codice di abbinamento sulla schermata audio/informazioni.
 - ▶ Verificare la corrispondenza del codice di abbinamento sulla schermata e sul telefono. Ciò può variare in base al telefono.
6. Selezionare le funzioni desiderate, quindi selezionare **Connetti**.

⌘ Configurazione del telefono

Prima di poter effettuare e ricevere chiamate in vivavoce, è necessario abbinare il telefono compatibile *Bluetooth* al sistema.

Suggerimenti per l'abbinamento del telefono:

- Non è possibile connettere il telefono mentre il veicolo è in movimento.
- È possibile abbinare fino a sei telefoni.
- Quando il telefono è abbinato al sistema, la batteria potrebbe scaricarsi più velocemente.

Una volta abbinato un telefono, questo viene visualizzato sulla schermata con una o più icone sul lato destro.

Tali icone indicano quanto segue:

- 🎵: Il telefono è compatibile con il sistema audio *Bluetooth*®.
- 📞: Il telefono può essere utilizzato con l'HFT.
- 📱: Il telefono è compatibile con Apple CarPlay.

Se è attivo un collegamento a Apple CarPlay o Android Auto, l'abbinamento di ulteriori dispositivi compatibili *Bluetooth* non è disponibile.

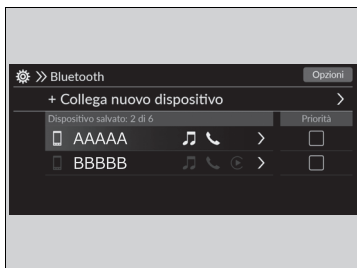

■ Come modificare il telefono attualmente abbinato

1. Passare alla schermata delle impostazioni del telefono.

☑ Schermata delle impostazioni del telefono P. 346





2. Selezionare **Cambia dispositivi**.

3. Selezionare un telefono da collegare.

▶ Il sistema HFT scollega il telefono collegato e avvia la ricerca di un altro telefono abbinato.

▶ È possibile impostare la priorità del telefono collegato. Selezionare la casella sul telefono a cui si desidera dare priorità.

4. Selezionare ,  o .

▶ È possibile selezionare simultaneamente  e . Tuttavia, quando è selezionato , non è possibile selezionare  e .

5. Selezionare **Applica**.

■ Eliminazione di un telefono abbinato

1. Passare alla schermata delle impostazioni del telefono.

☑ Schermata delle impostazioni del telefono P. 346

2. Selezionare **Cambia dispositivi**.

3. Selezionare il telefono che si desidera cancellare.

4. Selezionare **Cancella**.

5. Viene visualizzato un messaggio di conferma sullo schermo. Selezionare **Cancella**.

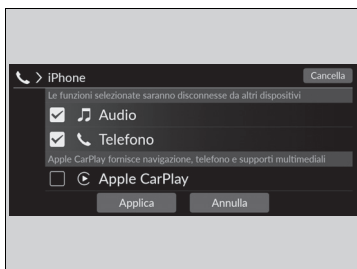

☒ Come modificare il telefono attualmente abbinato

Se, quando si cerca di passare a un altro telefono, non viene rilevato o connesso nessun altro telefono, il sistema HFT informerà che il telefono originale è nuovamente collegato.

Per abbinare altri telefoni, selezionare **+ Collega nuovo dispositivo** dalla schermata **Bluetooth**.

■ Suoneria

È possibile modificare l'impostazione della suoneria.

1. Passare alla schermata delle impostazioni del telefono.
 - **Schermata delle impostazioni del telefono** P. 346
2. Selezionare **Suoneria**.
3. Selezionare **Veicolo** o **Telefono**.

■ Trasferimento automatico

Se si entra nel veicolo mentre si sta già utilizzando il telefono, la chiamata può essere trasferita automaticamente all'HFT.

1. Passare alla schermata delle impostazioni del telefono.
 - **Schermata delle impostazioni del telefono** P. 346
2. Selezionare **Trasfer. automatico chiamate**.
3. Selezionare **ATTIVO** o **DISATTIVO**.

☒ Suoneria

Veicolo: La suoneria viene emessa dagli altoparlanti.

Telefono: A seconda della marca e del modello del telefono cellulare, la suoneria memorizzata nel telefono entra in funzione se il telefono viene collegato.

■ Importazione automatica della rubrica e dello storico chiamate del telefono

■ Quando Sincronizzazione automatica telefono è impostata su Attiva:

Quando il telefono è abbinato, il contenuto della rubrica telefono e la cronologia chiamate vengono importati automaticamente nel sistema.

■ Modifica dell'impostazione Sincronizzazione automatica telefono

1. Passare alla schermata delle impostazioni del telefono.
 - **Schermata delle impostazioni del telefono** P. 346
2. Selezionare **Sincr. automatica telefono**.
3. Selezionare **ATTIVO** o **DISATTIVO**.

☒ Importazione automatica della rubrica e dello storico chiamate del telefono

Quando si seleziona un nome dall'elenco della rubrica del telefono, è possibile visualizzare un'icona di categoria. Tali icone indicano i tipi di numeri memorizzati relativamente al nome selezionato.

	Pref.		Fax
	Inizio		Auto
	Telefono cellulare		Voce
	Lavoro		Altro
	Cercapersone		

In alcuni telefoni potrebbe non essere possibile importare le icone di categoria nel sistema.

La rubrica telefono viene aggiornata ad ogni collegamento. Lo storico chiamate viene aggiornata dopo ogni collegamento o chiamata.

Contatti preferiti

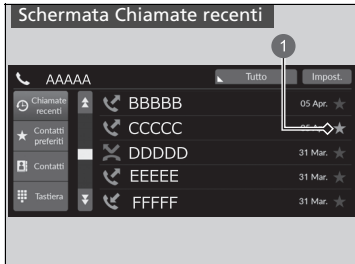

1 Icona a stella

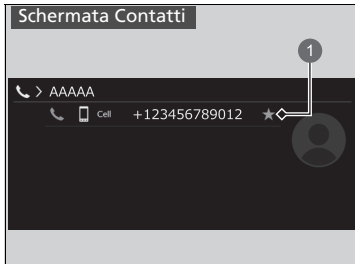

1 Icona a stella

Per aggiungere un contatto preferito

1. Selezionare **Telefono**.
2. Selezionare **Chiamate recenti**, **Contatti** o **Tastiera**.

Sulla schermata **Chiamate recenti** o **Contatti**

3. Selezionare l'icona a stella.

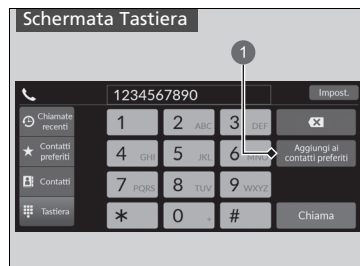

1 Aggiungi ai contatti preferiti

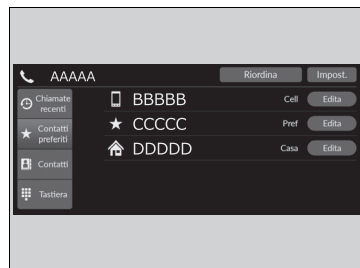

Sulla Schermata Tastiera

3. Selezionare **Aggiungi ai contatti preferiti**.

- ▶ Se il contatto preferito viene memorizzato correttamente, sullo schermo viene visualizzata una notifica.
- ▶ Per rimuovere il contatto preferito, selezionare nuovamente l'icona a stella.

■ Per modificare un contatto preferito

1. Selezionare **Telefono**.
2. Selezionare **Contatti preferiti**.
3. Selezionare **Edita** sulla voce dei contatti preferiti che si desidera modificare.
4. Selezionare l'impostazione desiderata.
5. Selezionare **Fatto**.

■ Per eliminare un contatto preferito

1. Selezionare **Telefono**.
2. Selezionare **Contatti preferiti**.
3. Selezionare **Edita** sulla voce dei contatti preferiti che si desidera eliminare.
4. Selezionare **Rimuovi**.
5. Viene visualizzato un messaggio di conferma sullo schermo. Selezionare **Sì**.

Chiamata

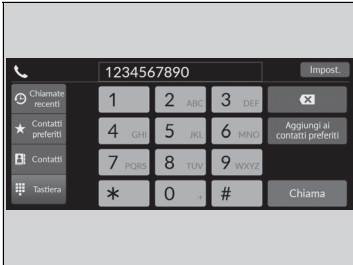

È possibile effettuare chiamate inserendo il numero di telefono oppure utilizzando le voci **Chiamate recenti**, **Contatti preferiti** e **Contatti** importate.

■ Effettuare una chiamata utilizzando la rubrica importata

1. Selezionare **Telefono**.
2. Selezionare **Contatti**.
3. Selezionare un nome.
 - ▶ È possibile ordinare per **Nome** o **Cognome**. Selezionare l'icona sul lato superiore destro della schermata.
4. Selezionare un numero.
 - ▶ La composizione del numero viene avviata automaticamente.

☒ Chiamata

Una volta eseguita la chiamata, la voce della persona contattata è udibile attraverso gli altoparlanti.

Se è attivo un collegamento con Apple CarPlay, le chiamate non possono essere effettuate con il sistema telefonico vivavoce (HFT), ma solo da Apple CarPlay.

■ Effettuare una chiamata utilizzando il numero di telefono

1. Selezionare **Telefono**.
2. Selezionare **Tastiera**.
3. Selezionare un numero.
 - ▶ Utilizzare la tastiera sul touchscreen per inserire i numeri.
4. Selezionare **Chiama**.
 - ▶ La composizione del numero viene avviata automaticamente.

■ Effettuare una chiamata utilizzando lo Storico chiamate

La cronologia chiamate viene memorizzata per **Tutte, Effettuate, Perse e Ricevute**.

1. Selezionare **Telefono**.
2. Selezionare **Chiamate recenti**.
 - ▶ È possibile ordinare per **Tutte, Effettuate, Perse o Ricevute**. Selezionare l'icona sul lato superiore destro della schermata.
3. Selezionare un numero.
 - ▶ La composizione del numero viene avviata automaticamente.

■ Effettuare una chiamata utilizzando una voce dei contatti preferiti

1. Selezionare **Telefono**.
2. Selezionare **Contatti preferiti**.
 - ▶ È possibile modificare l'ordine delle voci dei contatti preferiti selezionando **Riordina**.
3. Selezionare un numero.
 - ▶ La composizione del numero viene avviata automaticamente.

☒ Effettuare una chiamata utilizzando lo Storico chiamate

La cronologia chiamate visualizza le ultime 100 chiamate: tutte, effettuate, perse o ricevute. (Viene visualizzato solo quando un telefono è collegato al sistema.)

Ricevimento di una chiamata

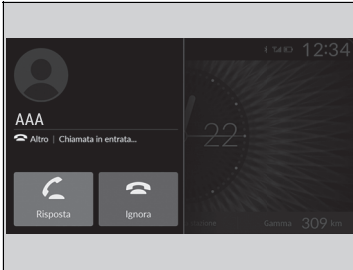

Quando si riceve una chiamata, viene emesso un segnale acustico (se attivato) e viene visualizzata la schermata **Chiamata in arrivo...**

È possibile rispondere alla chiamata utilizzando la manopola di selezione sinistra.

Per rispondere alla chiamata, ruotare verso l'alto o verso il basso per selezionare  (Risposta) sull'interfaccia informazioni del conducente, quindi premere la manopola di selezione sinistra.

- ▶ Se si desidera ignorare o terminare la chiamata, selezionare  (Ignora) sull'interfaccia informazioni del conducente utilizzando la manopola di selezione sinistra.

»» Ricevimento di una chiamata



Chiamata in attesa

Selezionare  (Risposta) per mettere in attesa la chiamata corrente e rispondere alla chiamata in entrata.

Selezionare  utilizzando la manopola di selezione sinistra per tornare alla chiamata corrente.

Nel caso in cui non si desideri rispondere, selezionare  (Ignora) per ignorare la chiamata in entrata.

Selezionare  se si desidera terminare la chiamata corrente.

È possibile selezionare le icone della schermata audio/informazioni al posto di  e  sull'interfaccia informazioni del conducente.

■ Opzioni durante una chiamata

Durante una chiamata sono disponibili le seguenti opzioni.

Silenzioso: consente di togliere l'audio.

Utilizza Palmare: consente di trasferire una chiamata dal sistema al telefono.

Tastiera: consente di inviare numeri di telefono durante una chiamata. Questa funzione è utile quando si chiama un sistema telefonico guidato da menu.

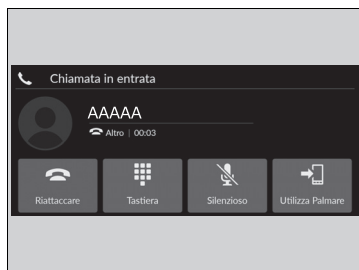

Le opzioni disponibili sono mostrate nella metà inferiore della schermata.

Selezionare l'opzione.

- ▶ L'icona di silenziamento appare in caso di selezione dell'opzione **Silenzioso** durante la visualizzazione della schermata di una sorgente diversa dalla schermata del telefono. Selezionare di nuovo **Silenzioso** per disattivare l'opzione.

» Opzioni durante una chiamata

Tastiera: disponibile su alcuni telefoni.

È possibile selezionare le icone sulla schermata audio/informazioni.

iPod/unità flash USB

Se si verifica un guasto durante l'ascolto dell'iPod o la riproduzione con un'unità flash USB, potrebbero venire visualizzati i seguenti messaggi di errore. Se non si riesce a cancellare il messaggio di errore, contattare la concessionaria.

Messaggio di errore	Soluzione
Nuovo tentativo di collegamento	Viene visualizzato quando il sistema non riconosce l'iPod. Ricollegare l'iPod.
File non riproducibile	Viene visualizzato quando i file nell'unità flash USB sono protetti da copyright o sono in formato non supportato. Questo messaggio di errore viene visualizzato per pochi secondi, dopodiché il sistema passa al file successivo.
Non ci sono dati	iPod Viene visualizzato quando l'iPod è vuoto. Unità flash USB Viene visualizzato quando l'unità flash USB è vuota oppure non contiene file MP3, WMA, AAC, FLAC o WAV. iPod e unità flash USB Verificare che sul dispositivo siano memorizzati file compatibili.
Non supportato	Viene visualizzato quando è collegato un dispositivo non supportato. Se viene visualizzato quando viene collegato un dispositivo supportato, ricollegare il dispositivo.
Nessuna risposta del dispositivo	Viene visualizzato quando il sistema non comunica con un dispositivo collegato. Se compare quando è collegato un dispositivo, rivolgersi al punto vendita dove è stato acquistato.
Hub USB non supportato	Viene visualizzato quando è collegato solo un HUB. Se viene visualizzato, collegare un'unità flash USB all'HUB.
Si è verificato un errore di ricarica con il dispositivo USB collegato. In condizioni di sicurezza, verificare la compatibilità del dispositivo e del cavo USB, poi riprovare.	Viene visualizzato quando è collegato un dispositivo non compatibile. Scollegare il dispositivo. Quindi spegnere il sistema audio e riaccenderlo. Non ricollegare il dispositivo che ha causato il messaggio di errore.

iPod, iPhone e unità flash USB compatibili

Modelli iPod e iPhone compatibili

Modello
Compatibile con iPod touch (dalla 5a alla 6a generazione) rilasciato tra il 2012 e il 2015 Realizzato per iPhone 4s/iPhone 5/iPhone 5s/iPhone 5c/iPhone 6/iPhone 6 Plus/iPhone 6S/ iPhone 6S Plus/iPhone SE/iPhone 7/iPhone 7 Plus/iPhone 8/iPhone 8 Plus/iPhone X/iPhone XS/ iPhone XS Max/iPhone XR/iPhone 11/iPhone 11 Pro/iPhone 11 Pro Max/ iPhone SE (2a generazione)/iPhone 12/iPhone 12 Pro/iPhone 12 Pro Max/ iPhone 12 mini

Modelli iPod e iPhone compatibili

L'impianto potrebbe non funzionare con tutte le versioni software di questi dispositivi.

Il connettore Lightning funziona con iPhone 5, iPhone 5s, iPhone 5c, iPhone 6, iPhone 6 Plus, iPhone 6S, iPhone 6S Plus, iPhone se, iPhone 7, iPhone 7 Plus, iPhone 8, iPhone 8 Plus, iPhone X, iPhone XS, iPhone XS Max, iPhone XR, iPhone 11, iPhone 11 Pro, iPhone 11 Pro Max, iPhone se (2a generazione), iPhone 12, iPhone 12 Pro, iPhone 12 Pro Max, iPhone 12 mini, iPod touch (5a, 6a generazione).

Il connettore a 30 pin funziona con iPhone 4s.

USB funziona con iPhone 4s, iPhone 5, iPhone 5s, iPhone 5c, iPhone 6, iPhone 6 Plus, iPhone 6S, iPhone 6S Plus, iPhone se, iPhone 7, iPhone 7 Plus, iPhone 8, iPhone 8 Plus, iPhone X, iPhone XS, iPhone XS Max, iPhone XR, iPhone 11, iPhone 11 Pro, iPhone 11 Pro Max, iPhone se (2a generazione), iPhone 12, iPhone 12 Pro, iPhone 12 Pro Max, iPhone 12 mini, iPod touch (5a, 6a generazione).

Unità flash USB

I file contenuti nelle unità flash USB vengono riprodotti nell'ordine di memorizzazione. Tale ordine può essere diverso da quello visualizzato sul PC o sul dispositivo.

Unità flash USB

- Si consiglia l'utilizzo di un'unità flash USB da 256 MB o superiore.
- Alcuni lettori audio digitali potrebbero non essere compatibili.
- Inoltre alcune unità flash USB (ad esempio i dispositivi con blocco di sicurezza) potrebbero non funzionare.
- La riproduzione audio o la visualizzazione dei dati di testo potrebbe non essere consentita da alcuni file software.
- Alcune versioni dei formati MP3, WMA, AAC, FLAC, PCM/WAVE, AVI, MP4, MKV, ASF/WMV potrebbero non essere supportate.

Informazioni sulle licenze Open Source

Per visualizzare le informazioni sulla licenza open source, seguire la procedura descritta di seguito.

1. Selezionare **Home**.
2. Selezionare **Impostazioni generali**.
3. Selezionare **Sistema**.
4. Selezionare **Info**.
5. Selezionare **Informazioni legali**.
6. Selezionare **Licenza**.

Informazioni sulla licenza

■ Bluetooth

Il nome e i loghi *Bluetooth*® sono marchi registrati di proprietà di Bluetooth SIG, Inc.; l'utilizzo di tali marchi da parte di Panasonic Automotive Systems Co., Ltd. è concesso in licenza. Altri marchi registrati e denominazioni commerciali sono di proprietà dei rispettivi proprietari.

<https://www.bluetooth.com/develop-with-bluetooth/marketing-branding/>



■ Windows Media

Questo prodotto è protetto da alcuni diritti di proprietà intellettuale di Microsoft. L'uso o la distribuzione di tali tecnologie al di fuori di questo prodotto è vietato senza una licenza da parte di Microsoft.

■ Apple

Le diciture “Made for iPod” e “Made for iPhone,” indicano che un accessorio elettronico è stato progettato per il collegamento specifico rispettivamente ad iPod o iPhone ed è certificato dallo sviluppatore che ne garantisce la compatibilità con gli standard Apple in termini di prestazioni. Apple non è responsabile del funzionamento di questo dispositivo o della sua conformità agli standard di sicurezza e normativi. L'utilizzo di questo accessorio con iPod o iPhone potrebbe influire sulle prestazioni wireless.

Apple, il logo Apple, iPhone sono marchi di Apple Inc., registrati negli Stati Uniti e in altri Paesi. Apple CarPlay, iPod, iPhone, iTunes, Siri e Lightning sono marchi di Apple Inc. App Store è un marchio di servizio di Apple Inc.



■ MPEG

Mpeg4 Visual

QUESTO PRODOTTO È CONCESSO IN LICENZA AI SENSI DELLA LICENZA DEL PORTFOLIO DI BREVETTI PER MPEG-4 VISUAL PER L'USO PERSONALE E NON COMMERCIALE DI UN CONSUMATORE PER (i) CODIFICARE VIDEO IN CONFORMITÀ ALLO STANDARD MPEG-4 VISUAL ("MPEG-4 VIDEO") E/O (ii) DECODIFICARE VIDEO MPEG-4 CODIFICATI DA UN UTENTE IMPEGNATO IN UN'ATTIVITÀ PERSONALE E NON COMMERCIALE E/O OTTENUTI DA UN PROVIDER DI VIDEO AUTORIZZATO DA MPEG LA A FORNIRE VIDEO MPEG-4. NON VIENE CONCESSA ALCUNA LICENZA O SARÀ IMPLICITA PER QUALSIASI ALTRO UTILIZZO. ULTERIORI INFORMAZIONI, TRA CUI QUELLE RELATIVE AGLI USI E ALLE LICENZE PROMOZIONALI, INTERNI E COMMERCIALI, POSSONO ESSERE OTTENUTE DA MPEG LA, LLC. VEDERE [HTTP://WWW.MPEGLA.COM](http://www.mpegla.com).

VC-1

QUESTO PRODOTTO È CONCESSO IN LICENZA AI SENSI DELLA LICENZA DEL PORTAFOGLIO DI BREVETTI VC-1 PER L'USO PERSONALE E NON COMMERCIALE DI UN CONSUMATORE PER (i) CODIFICARE VIDEO IN CONFORMITÀ ALLO STANDARD VC-1 ("VC-1 VIDEO") E/O (ii) DECODIFICARE VIDEO VC-1 CODIFICATI DA UN CONSUMATORE IMPEGNATO IN UN'ATTIVITÀ PERSONALE E NON COMMERCIALE E/O OTTENUTI DA UN PROVIDER DI VIDEO AUTORIZZATO A FORNIRE VIDEO VC-1. NON VIENE CONCESSA ALCUNA LICENZA O SARÀ IMPLICITA PER QUALSIASI ALTRO UTILIZZO. ULTERIORI INFORMAZIONI POSSONO ESSERE OTTENUTE DA MPEG LA, L.L.C. VEDERE [HTTP://WWW.MPEGLA.COM](http://www.mpegla.com).

AVC/H.264

QUESTO PRODOTTO È CONCESSO IN LICENZA AI SENSI DELLA LICENZA DEL PORTAFOGLIO DI BREVETTI AVC PER L'USO PERSONALE E NON COMMERCIALE DI UN CONSUMATORE PER (i) CODIFICARE VIDEO IN CONFORMITÀ ALLO STANDARD AVC ("AVC VIDEO") E/O (ii) DECODIFICARE UN VIDEO AVC CODIFICATO DA UN CONSUMATORE IMPEGNATO IN UN'ATTIVITÀ PERSONALE E NON COMMERCIALE E/O OTTENUTO DA UN PROVIDER DI VIDEO AUTORIZZATO A FORNIRE VIDEO AVC. NON VIENE CONCESSA ALCUNA LICENZA O SARÀ IMPLICITA PER QUALSIASI ALTRO UTILIZZO.

ULTERIORI INFORMAZIONI POSSONO ESSERE OTTENUTE DA MPEG LA, L.L.C. VEDERE [HTTP://WWW.MPEGLA.COM](http://www.mpegla.com).

Informazioni legali su Apple CarPlay/Android Auto

■ LICENZA DEL MANUALE UTENTE/DICHIARAZIONI DI RESPONSABILITÀ

L'USO DI APPLE CARPLAY È SOGGETTO AL CONSENSO DEI TERMINI DI UTILIZZO DI CARPLAY INCLUSI NEI TERMINI DI UTILIZZO DI APPLE iOS. IN SINTESI, I TERMINI DI UTILIZZO DI CARPLAY DECLINANO LA RESPONSABILITÀ DI APPLE E I SUOI FORNITORI IN CASO DI MANCATA O INTERROTTA ESECUZIONE DEI SERVIZI, LIMITANO RIGOROSAMENTE LE ALTRE RESPONSABILITÀ DI APPLE E I SUOI FORNITORI DI SERVIZI, DESCRIVONO IL TIPO DI INFORMAZIONI RELATIVE ALL'UTENTE (AD ESEMPIO, LA POSIZIONE, LA VELOCITÀ E LO STATO DEL VEICOLO) RACCOLTE E MEMORIZZATE DA APPLE E I SUOI FORNITORI DI SERVIZI E DIVULGANO I POSSIBILI RISCHI CONNESSI ALL'UTILIZZO DI CARPLAY, INCLUSO IL POTENZIALE DI DISTRAZIONE DEL CONDUCENTE. VEDERE L'INFORMATIVA SULLA PRIVACY DI APPLE PER I DETTAGLI RELATIVI ALL'UTILIZZO E ALLA MANIPOLAZIONE DEI DATI DI APPLE CARICATI DA CARPLAY.

L'USO DI ANDROID AUTO È SOGGETTO AL CONSENSO DEI TERMINI DI UTILIZZO DI ANDROID AUTO CHE DEVE ESSERE RILASCIATO NEL MOMENTO IN CUI L'APPLICAZIONE ANDROID AUTO VIENE SCARICATA SUL PROPRIO TELEFONO ANDROID. IN SINTESI, I TERMINI DI UTILIZZO DI ANDROID AUTO DECLINANO LA RESPONSABILITÀ DI GOOGLE E I SUOI FORNITORI IN CASO DI MANCATA O INTERROTTA ESECUZIONE DEI SERVIZI, LIMITANO RIGOROSAMENTE LE ALTRE RESPONSABILITÀ DI GOOGLE E I SUOI FORNITORI DI SERVIZI, DESCRIVONO IL TIPO DI INFORMAZIONI RELATIVE ALL'UTENTE (AD ESEMPIO, LA POSIZIONE, LA VELOCITÀ E LO STATO DEL VEICOLO) RACCOLTE E MEMORIZZATE DA GOOGLE E I SUOI FORNITORI DI SERVIZI E DIVULGANO I POSSIBILI RISCHI CONNESSI ALL'UTILIZZO DI ANDROID AUTO, INCLUSO IL POTENZIALE DI DISTRAZIONE DEL CONDUCENTE. VEDERE L'INFORMATIVA SULLA PRIVACY DI GOOGLE PER I DETTAGLI RELATIVI ALL'UTILIZZO E LA MANIPOLAZIONE DI GOOGLE DEI DATI CARICATI DA ANDROID AUTO.

■ ESCLUSIONE DI GARANZIA; LIMITAZIONI DI RESPONSABILITÀ

L'UTENTE RICONOSCE E ACCETTA CHE L'UTILIZZO DI APPLE CARPLAY O DI ANDROID AUTO ("LE APPLICAZIONI") È A PROPRIO ED ESCLUSIVO RISCHIO E PERICOLO E CHE IL RISCHIO RELATIVO AD UNA QUALITÀ SODDISFACENTE, ALLE PRESTAZIONI, L'ACCURATEZZA E LA PRECISIONE È INTERAMENTE A PROPRIO CARICO ENTRO I LIMITI PREVISTI DALLA LEGGE APPLICABILE E CHE LE APPLICAZIONI E LE INFORMAZIONI SULLE APPLICAZIONI VENGONO FORNITE "COSÌ COME SONO" E "SE DISPONIBILI", CON TUTTI I POSSIBILI DIFETTI E SENZA GARANZIE DI ALCUN TIPO, E HONDA CON LA PRESENTE DECLINA TUTTE LE GARANZIE E CONDIZIONI RELATIVE ALLE APPLICAZIONI E LE INFORMAZIONI SULLE APPLICAZIONI, SIA ESPRESSE, IMPLICITE O DI LEGGE, COMPRESSE, MA NON LIMITATE, TUTTE LE GARANZIE EO CONDIZIONI IMPLICITE DI COMMERCIALIZZABILITÀ, QUALITÀ SODDISFACENTE, ADEGUATEZZA AD UNO SCOPO SPECIFICO, ACCURATEZZA, INTRATTENIMENTO E NON VIOLAZIONE DEI DIRITTI DI TERZE PARTI. NESSUN SUGGERIMENTO ORALE O SCRITTO FORNITO DA HONDA O UN MANDATARIO COSTITUIRÀ UNA GARANZIA. A TITOLO ESEMPLIFICATIVO MA NON ESAUSTIVO, HONDA NON RICONOSCE ALCUNA GARANZIA RIGUARDO L'ACCURATEZZA DEI DATI FORNITI DALLE APPLICAZIONI, QUALI L'ESATTEZZA DELLE INDICAZIONI, I TEMPI DI VIAGGIO STIMATI, I LIMITI DI VELOCITÀ, LE CONDIZIONI STRADALI, LE NOTIZIE, IL METEO, IL TRAFFICO E ALTRI CONTENUTI FORNITI DA APPLE, GOOGLE, LE SOCIETÀ AD ESSI AFFILIATE O I FORNITORI TERZI; HONDA NON TUTELA CONTRO IL RISCHIO DI PERDITA DI DATI DELLE APPLICAZIONI, CHE POTREBBE ACCADERE IN QUALSIASI MOMENTO; HONDA NON GARANTISCE LA FORNITURA CONTINUA DELLE APPLICAZIONI O DEI SERVIZI FORNITI TRAMITE LORO, NÉ LA DISPONIBILITÀ DEI SERVIZI IN QUALSIASI MOMENTO E LUOGO. AD ESEMPIO, I SERVIZI POTREBBERO ESSERE INTERRUPTI O SOSPESI SENZA PREAVVISO PER INTERVENTI DI RIPARAZIONE, MANUTENZIONE, CORREZIONI AI PROBLEMI DI SICUREZZA, AGGIORNAMENTI, ECC., O ANCORA POTREBBERO NON ESSERE DISPONIBILI IN UNA DETERMINATA ZONA O LUOGO, ECC. L'UTENTE È INOLTRE CONSAPEVOLE CHE I CAMBIAMENTI DELLE TECNOLOGIE DI TERZE PARTI O LE NORME GOVERNATIVE POTREBBERO RENDERE I SERVIZI EO LE APPLICAZIONI OBSOLETI E/O INUTILIZZABILI.

ENTRO I LIMITI PREVISTI DALLA LEGGE, IN NESSUN CASO HONDA O LE SUE SOCIETÀ AFFILIATE POTRÀ ESSERE RITENUTA RESPONSABILE DI LESIONI PERSONALI O DI EVENTUALI DANNI ACCIDENTALI, SPECIALI, INDIRECTI O CONSEQUENZIALI DI ALCUN TIPO, COMPRESI, SENZA LIMITAZIONI, I DANNI PER PERDITA DI PROFITTI, DI CORRUZIONE O PERDITA DI DATI, MANCANZA DI TRASMISSIONE O RICEZIONE DI DATI, INTERRUZIONE DELL'ATTIVITÀ O ALTRI DANNI O PERDITE COMMERCIALI DERIVANTI DA O RELATIVI ALLE APPLICAZIONI O AL LORO UTILIZZO O L'IMPOSSIBILITÀ DI UTILIZZARE LE APPLICAZIONI O LE INFORMAZIONI SULLE APPLICAZIONI, PER QUALSIASI CAUSA, SENZA RIFERIMENTO A CRITERI DI RESPONSABILITÀ (CONTRATTO, TORTO O ALTRO) E ANCHE SE HONDA È STATA AVVISATA DELLA POSSIBILITÀ DI TALI DANNI. ALCUNE REGIONI E GIURISDIZIONI POTREBBERO NON CONSENTIRE L'ESCLUSIONE O LA LIMITAZIONE DI RESPONSABILITÀ PER DANNI, PERTANTO TALI LIMITAZIONI ED ESCLUSIONI POTREBBERO NON ESSERE APPLICABILI. LE SUDETTE LIMITAZIONI SARANNO APPLICABILI ANCHE QUALORA IL RIMEDIO SOPRA CITATO NON ADEMPIA AL SUO SCOPO ESSENZIALE.

Chiamata di emergenza automatica

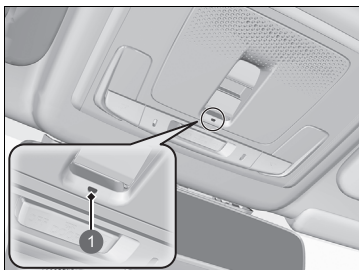

Se si rimane coinvolti in un incidente, il veicolo cercherà di connettersi con un operatore della centrale unica di emergenza (PSAP). Una volta stabilito il collegamento con un operatore PSAP, verranno inviate varie informazioni sul veicolo all'operatore stesso. Queste informazioni comprendono:

1 Spia eCall

- Numero di identificazione veicolo (VIN)
- Tipo di veicolo (veicolo destinato al trasporto di passeggeri o veicolo commerciale leggero)
- Tipo di energia immagazzinata per la propulsione del veicolo (benzina/diesel/gas naturale compresso/GPL/elettricità/idrogeno)
- Ultime tre posizioni del veicolo
- Direzione di viaggio
- Modalità di attivazione (automatica o manuale)
- Timestamp

Quando si inizia una chiamata di emergenza, gli altoparlanti del veicolo vengono disattivati per poter ascoltare l'operatore.

Quando la modalità di alimentazione è impostata su ACCENSIONE, la spia eCall si accende in verde per 1 secondo, quindi in rosso per 1 secondo.

Chiamata di emergenza (eCall)

Il veicolo è dotato di un sistema di assistenza eCall basato sul 112.

Si tratta di un servizio di pubblico interesse accessibile gratuitamente.

Il sistema eCall basato sul 112 integrato nel veicolo è attivo quando la modalità di alimentazione è impostata su ACCENSIONE. In caso di collisione, il sistema determina l'entità dell'impatto in base alle informazioni raccolte dai sensori di bordo e, a seconda della gravità dell'urto, avvia la chiamata di emergenza.

Il sistema eCall basato sul 112 può essere attivato anche manualmente, se necessario.

Chiamata di emergenza manuale P. 368

Qualsiasi elaborazione dei dati personali attraverso questo sistema dovrà essere conforme alla legge sulla protezione dei dati personali definita nelle Direttive 95/46/CE (sostituita da 2016/679/CE) e 2002/58/CE, e, in particolare, dovrà basarsi sulla necessità di proteggere gli interessi vitali dei singoli in conformità all'articolo 7(d) della Direttiva 95/46/CE (sostituita da 2016/679/CE).

L'elaborazione di tali dati è strettamente limitata allo scopo per il quale il numero d'emergenza unico europeo, il 112, è designato.

Se il sistema eCall funziona correttamente, la spia si accende in verde.

- Verde: il sistema eCall è pronto.
- Lampeggia in verde: il sistema eCall è collegato e viene effettuata una chiamata di emergenza a un operatore PSAP.
- Sequenza ripetuta di brevi lampeggiamenti della spia rossa: Il sistema eCall non è riuscito a collegarsi con un operatore. La spia eCall continua questo schema per 5 secondi, quindi si accende in verde.

Se il sistema eCall basato sul 112 viene disattivato in caso di un errore di sistema critico, la seguente avvertenza verrà fornita agli occupanti del veicolo:

- Rossa o spenta: si è verificato un problema con il sistema eCall. Se la spia rimane accesa rossa o spenta anche dopo il riavvio del veicolo, far controllare il sistema da una concessionaria.
- Lampeggiante di colore rosso: Il livello della batteria di riserva è troppo basso. Mentre il circuito di alimentazione è su ACCENSIONE, la batteria si ricarica. Una volta ricaricata la batteria fino a un determinato livello, la spia eCall si accende in verde.

☒ Chiamata di emergenza (eCall)

I destinatari dei dati elaborati dal sistema di bordo eCall basato sul 112 sono i centri di raccolta delle chiamate di emergenza designati dalle rispettive autorità pubbliche del paese in cui si trovano e sono i primi a riceverli e per i quali il numero d'emergenza unico europeo, il 112, è designato.

Il veicolo potrebbe NON essere in grado di collegarsi a un operatore PSAP se:

- sia la batteria da 12 V sia la batteria di riserva sono troppo scariche.
- il veicolo si trova in un'area con una scarsa copertura del cellulare.
- c'è un problema con il sistema eCall stesso o le relative periferiche quali microfono o altoparlanti.

La batteria di riserva è progettata per funzionare per almeno 3 anni, trascorsi i quali potrebbe richiedere una sostituzione.

La batteria di riserva non è disponibile per l'acquisto diretto. Per la sostituzione, rivolgersi a una concessionaria.

Chiamata di emergenza manuale

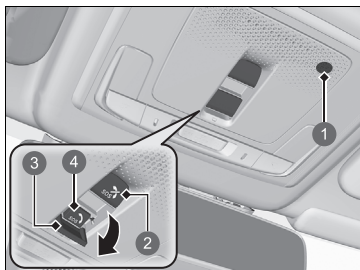

- 1 Microfono
- 2 Pulsante di annullamento **SOS**
- 3 Coperchio
- 4 Pulsante **SOS**

Il pulsante **SOS** è protetto da un coperchio. Aprire il coperchio per accedere al punto desiderato.

Quando si inizia una chiamata di emergenza, gli altoparlanti del veicolo vengono disattivati per poter ascoltare l'operatore.

►► Chiamata di emergenza manuale

NON premere il pulsante durante la guida. Se è necessario contattare un operatore, parcheggiare il veicolo in un luogo sicuro prima di effettuare la chiamata.

Se il sistema eCall non riesce inizialmente a collegarsi a un operatore PSAP, tenterà nuovamente fino alla riuscita del collegamento. Tuttavia, una volta trascorsi 2 minuti dal primo tentativo, il sistema non proverà più a stabilire un collegamento.

Il pulsante di annullamento **SOS** non annulla una chiamata una volta che il sistema è collegato a un operatore.

☒ Chiamata di emergenza (eCall)

Trattamento dei dati

Il sistema di bordo eCall basato sul 112 è concepito per garantire che:

- i dati contenuti nella memoria del sistema non siano disponibili al di fuori del sistema prima dell'attivazione di una chiamata di emergenza.
- non sia tracciabile o soggetto a qualsiasi monitoraggio costante durante il suo normale stato operativo.
- i dati nella memoria interna del sistema vengano automaticamente e costantemente rimossi.

Affinché il sistema funzioni normalmente, i dati di posizione del veicolo vengono costantemente sovrascritti nella memoria interna del sistema in modo da tenere sempre aggiornate le ultime tre posizioni.

Il registro dei dati delle attività nel sistema di bordo eCall basato sul 112 viene conservato solo per il tempo necessario allo scopo di gestire l'eCall di emergenza e, in ogni caso, non oltre 13 ore dall'inizio dell'eCall.

►► Chiamata di emergenza (eCall)

Diritti dell'utente

Il soggetto interessato (il proprietario del veicolo) ha il diritto di accedere ai dati e, se del caso, di richiedere la rettifica, la cancellazione o il blocco dei dati che lo riguardano, il cui trattamento non risulti conforme alle disposizioni della Direttiva 95/46/CE (sostituita da 2016/679/CE).

Tutte le terze parti a cui siano stati divulgati tali dati devono essere informate di tale rettifica, cancellazione o blocco eseguito in conformità alla presente Direttiva, a meno che non risulti impossibile o comporti uno sforzo sproporzionato.

Il soggetto interessato ha diritto di presentare reclamo presso l'autorità competente in materia di tutela dei dati qualora ravvisi una violazione dei propri diritti nella procedura del trattamento dei suoi dati personali.

Informazioni sul servizio Honda eCall:

Per domande sul sistema eCall, rivolgersi all'ufficio preposto nel paese in cui si risiede. Consultare il libretto di manutenzione o il sito Web Honda locale per un elenco degli uffici.



Guida

Il presente capitolo contiene informazioni sulla guida e sulla ricarica.

Prima della guida	372	Sistema avviso perdita di pressione.....	398	Sistema di riconoscimento della	
Traino di un rimorchio	376	Sistema Informazioni angolo cieco		segnaletica stradale	471
Durante la guida		(BSI)	402	Telecamera anteriore a vista ampia	478
Inserimento dell'alimentazione	377	Honda Sensing	407	Frenata	480
Precauzioni per la guida	380	Sistema di frenata riduzione impatto		Parcheggio del veicolo	490
Trasmissione	381	(CMBS)	411	Telecamera posteriore a vista	
Cambio marcia.....	382	Controllo velocità di crociera adattativo		multipla*	502
Levetta di decelerazione	388	(ACC) con adattamento velocità ad		Telecamera multipla*	504
Interruttore modalità di guida	391	andatura lenta	424	Honda Parking Pilot*	518
Sistema di avviso acustico veicolo	394	Sistema di mantenimento corsia (LKAS) ...	441	Sensori sonar	543
Sistema di controllo della stabilità del		Traffic Jam Assist	453	In ricarica	544
veicolo (VSA).....	395	Sistema per la riduzione del rischio di		Risparmio energetico	560
Assistenza manovrabilità agile.....	397	allontanamento dalla corsia	463		

* Non disponibile su tutti i modelli

Preparazione per la guida

Effettuare i seguenti controlli prima della guida.

Controlli esterni

- Accertarsi che i finestrini, gli specchietti retrovisori esterni, le luci esterne e altri componenti del veicolo non siano ostruiti.
 - ▶ Rimuovere eventuali tracce di brina, neve o ghiaccio.
 - ▶ Rimuovere la neve dal tetto, poiché potrebbe scivolare sul parabrezza e ostruire la visuale durante la guida. In presenza di ghiaccio solido, rimuoverlo quando risulta più morbido.
 - ▶ Durante la rimozione del ghiaccio dalle ruote, assicurarsi di non danneggiare le ruote o i relativi componenti.
- Assicurarsi che il cofano sia chiuso correttamente.
 - ▶ Se il cofano si apre durante la marcia, la visuale anteriore verrà ostruita.
- Assicurarsi che gli pneumatici siano in buone condizioni.
 - ▶ Controllare la pressione e verificare che non siano presenti danni e usura eccessiva.
 - **Controllo e manutenzione degli pneumatici** P. 598
- Assicurarsi che non siano presenti astanti od oggetti dietro o intorno al veicolo.
 - ▶ All'interno del veicolo sono presenti degli angoli ciechi.
- Scollegare il cavo del caricabatterie.

Controlli esterni

AVVISO

Se le portiere sono bloccate a causa del ghiaccio, bagnare i bordi delle portiere con acqua calda per sciogliere il ghiaccio. Non tentare di forzarle poiché la guarnizione in gomma intorno alle portiere potrebbe danneggiarsi. Al termine dell'operazione, asciugare per evitare un ulteriore congelamento.

Non versare acqua calda nel cilindretto della serratura. Se l'acqua si congela nel foro non sarà possibile inserire la chiave.

■ Controlli interni

- Riporre o fissare correttamente tutti gli oggetti a bordo.
 - ▶ Se si trasportano troppi bagagli o se questi non vengono riposti correttamente, si può compromettere la maneggevolezza, la stabilità, lo spazio di frenata, le prestazioni degli pneumatici del veicolo e renderlo meno sicuro.
 - ✚ **Limite di carico** P. 375
- Non accatastare gli oggetti oltre l'altezza dei sedili.
 - ▶ Possono ostruire la visuale ed essere proiettati in avanti in caso di frenata improvvisa.
- Non posizionare alcun oggetto nei vani gambe dei sedili anteriori. Accertarsi di fissare il tappetino.
 - ▶ Un oggetto o un tappetino non fissato può interferire con l'utilizzo del pedale del freno e dell'acceleratore durante la guida.
- Se si trasportano animali a bordo, non permettere che si muovano liberamente nell'abitacolo.
 - ▶ Possono interferire con la guida e provocare incidenti in seguito a una frenata improvvisa.
- Chiudere bene tutte le portiere e il portellone.
- Regolare correttamente la posizione del proprio sedile.
 - ▶ Regolare anche il poggiatesta.
 - ✚ **Sedili** P. 210
 - ✚ **Regolazione delle posizioni dei poggiatesta anteriori** P. 217
- Regolare correttamente gli specchietti e il volante.
 - ▶ Regolarli mentre si sta seduti nella corretta posizione di guida.
 - ✚ **Specchietti** P. 207
 - ✚ **Regolazione del volante** P. 206

✚ Controlli interni

Il calore generato dal sistema di alimentazione potrebbe accendere il materiale infiammabile presente sotto il cofano, provocando un incendio. Se il veicolo è rimasto parcheggiato per un periodo prolungato, controllare e rimuovere gli eventuali detriti accumulati come erba secca e foglie che potrebbero essere cadute o che potrebbero essere state trasportate da piccoli animali per creare un nido. Verificare inoltre che, sotto il cofano, non ci siano materiali infiammabili rimasti conseguentemente a un intervento di manutenzione eseguito sul veicolo.

Il puntamento dei fari è impostato in fabbrica e non necessita regolazioni. Tuttavia, se si trasportano regolarmente oggetti pesanti nel bagagliaio, far regolare nuovamente l'orientamento dalla concessionaria o da un tecnico qualificato.

È possibile regolare autonomamente l'angolo dei fari anabbaglianti.

✚ **Regolatore assetto fari** P. 197

- Assicurarsi che gli oggetti posizionati sul pavimento dietro i sedili anteriori non possano rotolare sotto i sedili.
 - Possono interferire con l'utilizzo dei pedali da parte del conducente o con il funzionamento dei sedili.
- Controllare che tutti gli occupanti indossino la cintura di sicurezza.
 - 🚩 **Allacciamento della cintura di sicurezza** P. 51
- Accertarsi che le spie nel quadro strumenti si accendano quando si avvia il veicolo e si spengano poco dopo.
 - Se si rileva un problema, far sempre controllare il veicolo dalla concessionaria.
 - 🚩 **Spie** P. 104

Limite di carico

Durante il carico di bagagli, il peso totale del veicolo, compresi tutti i passeggeri e i bagagli, non devono superare il peso massimo consentito.

➤ **Specifiche** P. 670

Inoltre, il carico sugli assali anteriore e posteriore non deve superare il peso massimo consentito per gli assali.

➤ **Specifiche** P. 670

▶▶ Limite di carico

ATTENZIONE

Un carico eccessivo o non corretto può compromettere la maneggevolezza e la stabilità del veicolo e causare incidenti con rischio di lesioni gravi o morte.

Attenersi ai limiti di carico e alle altre linee guida sul carico nel presente manuale.

Traino di un rimorchio

Il veicolo non è progettato per trainare un rimorchio. Il tentativo di effettuare tale operazione può comportare l'annullamento delle garanzie.

Inserimento dell'alimentazione

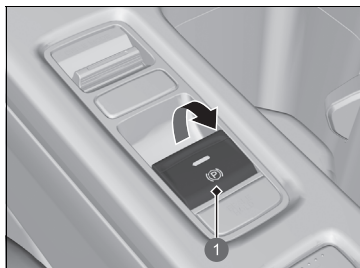

1 Interruttore del freno di stazionamento elettrico

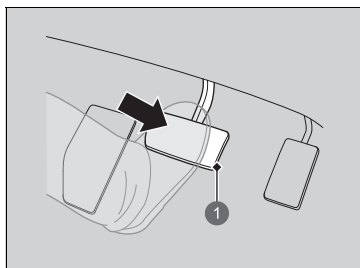

1 Pedale freno

1. Accertarsi che il freno di stazionamento sia inserito.
 - ▶ La spia del freno di stazionamento e dell'impianto frenante (rossa) si accende per 30 secondi quando si tira verso l'alto l'interruttore del freno di stazionamento elettrico.
2. Si preme il pedale del freno.

☒ Inserimento dell'alimentazione

Tenere il piede saldamente sul pedale del freno durante l'avviamento del sistema di alimentazione.

Durante l'avviamento del sistema di alimentazione in presenza di basse temperature, spegnere tutti gli accessori elettrici quali luci, sistema di climatizzazione e lunotto termico, per ridurre il consumo della batteria da 12 Volt.

Se la temperatura della batteria ad alta tensione scende a -30°C o meno, il sistema di alimentazione non si avvierà. Attendere che la batteria ad alta tensione si riscaldi o spostare il veicolo in un luogo più caldo. Si noti che, in questo caso, il sistema di riscaldamento della batteria non sarà d'aiuto.

Portare il telecomando vicino al pulsante **POWER** se la batteria è quasi scarica.

☒ **Con batteria telecomando scarica** P. 641

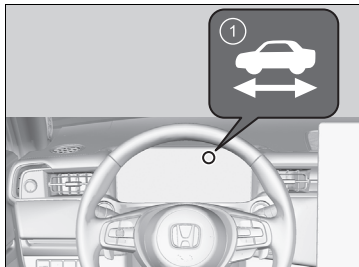
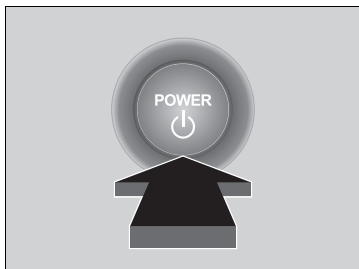

Il sistema di alimentazione potrebbe non attivarsi se il telecomando è sottoposto a onde radio forti.



1 Spia  (Ready)

3. Senza premere il pedale dell'acceleratore, premere il pulsante **POWER**, premendo il pedale del freno.

4. Controllare la spia  (Ready).

- ▶ Tenere premuto il pedale del freno fino all'accensione della spia .
- ▶ La spia  si accende quando il sistema di alimentazione è attivo ed è possibile iniziare a guidare.
- ▶ Se la temperatura esterna è estremamente bassa, non è possibile guidare fino a quando le condizioni non migliorano. In tal caso, la spia  non si accende e viene visualizzato un messaggio di allerta sul quadro strumenti.
▶ **Spie** P. 104

▶▶ Inserimento dell'alimentazione

Se si preme il pulsante **POWER** mentre si preme il pedale del freno con la spia  accesa, la modalità di alimentazione viene impostata su VEICOLO SPENTO e non è possibile iniziare la guida.

▶ **Spia Ready** P. 109

Il sistema immobilizzatore protegge il veicolo da eventuali furti.

Se viene utilizzata una chiave (o un altro dispositivo) con il codice errato, il sistema di alimentazione non si attiva.

▶ **Sistema immobilizzatore** P. 182

Quando si imposta la modalità di alimentazione su ACCENSIONE, si percepisce un lieve abbassamento del pedale del freno. Questa condizione è assolutamente normale.

■ Partenza

1. Tenendo il piede destro sul pedale del freno, verificare che la spia  sia accesa, quindi portare la trasmissione su **[D]**. Selezionare **[R]** in fase di retromarcia.
2. Con il freno di stazionamento inserito, rilasciare il pedale del freno e premere leggermente il pedale dell'acceleratore.
 - ▶ Assicurarsi che la spia del freno di stazionamento e dell'impianto frenante (rossa) si spenga.
 - ✚ **Freno di stazionamento** P. 480
 - ✚ **Se la spia del sistema di trasmissione lampeggia insieme alla visualizzazione del messaggio di allerta** P. 653

■ Sistema di assistenza alle partenze in salita

L'assistenza partenza in salita mantiene brevemente innestati i freni per impedire il movimento in discesa del veicolo quando si sposta il piede dal pedale del freno a quello dell'acceleratore.

Portare la trasmissione su **[D]** quando il veicolo è rivolto a monte oppure su **[R]** quando è rivolto a valle, quindi rilasciare il pedale del freno.

■ Arresto del sistema di alimentazione

Una volta arrestato completamente il veicolo, è possibile disinserire il sistema di alimentazione.

1. Premere il pedale del freno e portare il cambio in posizione **[P]**.
 - ▶ Non rilasciare il pedale del freno fino alla verifica della visualizzazione di **[P]** sulla spia di posizione cambio.
2. Premere il pulsante **POWER**.

✚ Partenza

È inoltre possibile rilasciare il freno di stazionamento premendo l'interruttore del freno di stazionamento elettronico insieme al pedale del freno.

Quando il veicolo è rivolto a valle, è possibile avviarlo in modo regolare sbloccandolo manualmente con l'interruttore del freno di stazionamento elettrico piuttosto che premendo il pedale dell'acceleratore.

✚ Sistema di assistenza alle partenze in salita

L'assistenza partenza in salita potrebbe non impedire lo spostamento all'indietro del veicolo su una pendenza estremamente ripida o sdruciolevole e potrebbe non funzionare su piccole discese.

L'assistenza partenza in salita continuerà a funzionare anche quando il sistema VSA è disattivato.

L'assistenza partenza in salita non sostituisce il freno di stazionamento.

Precauzioni per la guida

■ In presenza di nebbia

In presenza di nebbia la visibilità è scarsa. Durante la guida, accendere i fari anabbaglianti anche di giorno. Rallentare, utilizzando come riferimento la linea al centro della strada, i guard rail e le luci di posizione posteriori del veicolo davanti come guida.

■ In presenza di vento forte

Se un forte vento laterale sposta il veicolo durante la guida, tenere saldamente il volante. Decelerare lentamente e mantenere il veicolo al centro della strada. Fare attenzione alle raffiche di vento specialmente quando si esce da un tunnel, si guida su un ponte, sulla riva di un fiume, in un'area aperta tipo una cava e in presenza di un autocarro di grandi dimensioni.

»» Precauzioni per la guida

AVVERTENZA: Non guidare su strade con pozzanghere profonde. La guida in pozzanghere profonde causa danni al sistema di alimentazione e all'impianto elettrico con il conseguente guasto del veicolo.

AVVISO

Non selezionare il pulsante di cambio marcia mentre si preme il pedale dell'acceleratore. Si potrebbe danneggiare la trasmissione.

AVVISO

Se si effettuano manovre ripetute con il volante a velocità estremamente ridotte o se si mantiene il volante in posizione completamente ruotata a sinistra o a destra, il sistema del servosterzo elettrico (EPS) si surriscalda. Il sistema passa alla modalità di sicurezza e le prestazioni vengono limitate. Il volante risulta sempre più difficile da manovrare. Una volta che il sistema si è raffreddato, il sistema EPS viene ripristinato. Il funzionamento ripetuto in tali condizioni può danneggiare il sistema.

■ Condizioni di pioggia

Quando piove, la strada è sdrucciolevole. Evitare manovre o frenate brusche e accelerazioni rapide e usare maggiore prudenza durante la guida. È probabile che si verifichi il fenomeno dell'aquaplaning se si guida su una strada sterrata con pozzanghere. Evitare di guidare in pozzanghere profonde e su strade allagate. Il sistema di alimentazione, la trasmissione oppure l'impianto elettrico potrebbero danneggiarsi.

■ Altre precauzioni

In caso di forte impatto contro un oggetto sotto al veicolo, fermarsi in un luogo sicuro. Controllare il sottoscocca del veicolo per verificare l'eventuale presenza di danni o di perdite del liquido freni.

Trasmissione

■ Avanzamento lento

Così come per un veicolo a benzina convenzionale con cambio automatico, questo veicolo avrà un avanzamento lento.

Mantenere il pedale del freno saldamente premuto quando si arresta il veicolo.

⌘ Precauzioni per la guida

Se la modalità di alimentazione viene impostata su ACCESSORI durante la guida, il sistema di alimentazione si spegne e si interrompono tutte le funzioni del servosterzo e del servofreno, pertanto sarà difficile controllare il veicolo.

Durante la guida, non selezionare **[N]** poiché le prestazioni della frenata rigenerativa (e l'accelerazione) diminuiscono.

Evitare frenate brusche per i primi 300 km dopo l'acquisto del veicolo nuovo o la sostituzione delle pastiglie o dei rotori dei freni per consentire un corretto rodaggio.

⌘ Condizioni di pioggia

Fare attenzione quando si verificano fenomeni di aquaplaning. Quando si guida su una strada coperta dall'acqua a velocità eccessiva, uno strato d'acqua si accumula tra i pneumatici e la superficie stradale. Se ciò avviene, il veicolo non è in grado di rispondere agli input dei comandi quali lo sterzo o i freni.

Decelerare lentamente aumentando la velocità di decelerazione con la levetta apposita. Se la strada è sdrucciolevole, una brusca frenata rigenerativa può causare lo slittamento degli pneumatici.

Cambio marcia

Cambiare marcia in base alle condizioni di guida.

■ Posizioni dei pulsanti di cambio marcia



P Parcheggio

Utilizzato in fase di parcheggio o prima di inserire o disinserire l'alimentazione

R Retromarcia

Utilizzata durante la retromarcia

N Folle

La trasmissione non è bloccata

D Guida

Utilizzata per:

Guida normale

In una modalità diversa da SPORT

- La levetta di decelerazione può essere utilizzata temporaneamente.

Quando la modalità SPORT è attiva

- È possibile utilizzare la levetta di decelerazione.

⚠ Cambio marcia

⚠ ATTENZIONE

Il veicolo potrebbe spostarsi se lasciato incustodito senza aver prima verificato l'inserimento della posizione di parcheggio.

Nel caso in cui il veicolo si muova inaspettatamente potrebbe causare un incidente con conseguenti lesioni gravi o letali.

Tenere sempre il piede sul pedale del freno fino alla verifica della visualizzazione di **P** sulla spia posizione cambio.

Per evitare un malfunzionamento e un innesto indesiderato:

- Non versare alcun liquido sopra o in prossimità dei pulsanti di cambio marcia.
- Non posizionare o lasciar cadere oggetti sopra o in prossimità dei pulsanti di cambio marcia.
- Evitare che bambini e passeggeri azionino i pulsanti di cambio marcia.

Viene visualizzato un messaggio sull'interfaccia informazioni del conducente quando si preme il pedale dell'acceleratore con il cambio in posizione **N**.

⚠ Messaggi di allerta e informazione sull'interfaccia informazioni del conducente P. 124

Portare il cambio in posizione **D** o **R** con il pedale del freno premuto.

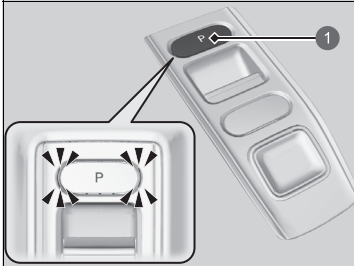
■ Pulsante **P (parcheggio)****1** Pulsante **P**

La posizione del cambio passa in **P** quando si preme il pulsante **P** mentre il veicolo è parcheggiato con la modalità di alimentazione su ACCENSIONE.

Le spie ai lati del pulsante **P** si accendono.

■ Funzionamento del cambio marcia

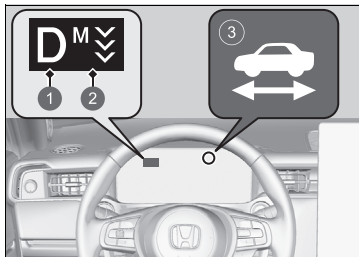

- 1 Indicatore di posizione del cambio
- 2 Spia levetta di decelerazione
- 3 Spia  (Ready)

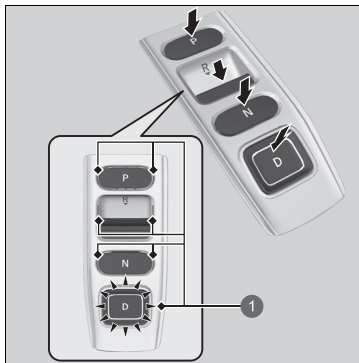

- 1 Spia pulsante di cambio marcia

P: Premere il pulsante **P**.

R: Premere nuovamente il pulsante **R**.

N: Premere il pulsante **N**.

D: Premere il pulsante **D**.

►► Funzionamento del cambio marcia

AVVISO

Quando si sposta la leva del cambio da **D** a **R** e viceversa, fermarsi completamente e tenere premuto il pedale del freno.

Se si aziona il pulsante del cambio prima che il veicolo si sia fermato completamente, la trasmissione potrebbe danneggiarsi.

Tenere sempre il piede sul pedale del freno fino alla verifica della visualizzazione di **P** sulla spia posizione cambio.

Utilizzare la spia posizione leva del cambio e la spia del pulsante del cambio per controllare la posizione cambio prima e dopo la selezione di un pulsante del cambio.

Se la spia della posizione cambio attualmente selezionata oppure tutte le spie posizione cambio lampeggiano contemporaneamente, è presente un problema con la trasmissione.

Evitare accelerazioni improvvise e fare controllare il cambio dalla concessionaria quanto prima.

Il cicalino suona una volta quando si passa a **R**.

► Come personalizzare le impostazioni del veicolo P. 331

Quando si cambia marcia a temperature estremamente basse (-30 °C), si potrebbe verificare un leggero ritardo prima della visualizzazione della posizione marcia. Prima di mettersi alla guida, accertarsi sempre che la marcia inserita sia quella corretta.

■ Quando si apre la portiera lato conducente

Se si apre la portiera del conducente nelle condizioni seguenti, la posizione cambio passa automaticamente su **P**.

- Il veicolo è fermo con la modalità di alimentazione su ACCENSIONE o si sta spostando a una velocità di 2 km/h o inferiore.
- La trasmissione è in posizione diversa da **P**.
- La cintura di sicurezza lato conducente è stata slacciata.
 - ▶ Se si cambia manualmente la posizione del cambio da **P** con il pedale del freno premuto, la posizione del cambio ritorna automaticamente su **P** una volta rilasciato il pedale del freno.

■ Quando si disinserisce la modalità di alimentazione

Se si disinserisce il sistema di alimentazione quando il veicolo è fermo e il cambio si trova in una posizione diversa da **P**, la posizione cambio passa automaticamente a **P**.

☒ Quando si apre la portiera lato conducente

Poiché il sistema è progettato per passare automaticamente alla posizione cambio **P** nelle condizioni descritte, per questioni di sicurezza è necessario selezionare sempre **P** prima di aprire la portiera del conducente.

Parcheggiare il veicolo in un luogo sicuro.

☒ **A veicolo fermo** P. 490

Se si desidera guidare il veicolo dopo il passaggio automatico della posizione cambio su **P** nelle condizioni descritte, chiudere la portiera, allacciare la cintura di sicurezza, premere il pedale del freno, quindi cambiare la posizione cambio.

Se si esce dal veicolo, disinserire il sistema di alimentazione e bloccare le portiere.

■ **Se si desidera tenere la trasmissione in posizione **N** (modalità lavaggio)**

Con il sistema di alimentazione inserito:

1. Tenere premuto il pedale del freno.
2. Selezionare **N**.
3. Entro cinque secondi, premere il pulsante **POWER**.

La modalità di alimentazione passa ad ACCESSORI e viene visualizzato un messaggio sull'interfaccia informazioni del conducente.

- Ciò imposta il veicolo in modalità lavaggio; tale modalità deve essere utilizzata quando il veicolo passa attraverso un autolavaggio di tipo a nastro e nessuno si trova all'interno del veicolo.
- La posizione del cambio rimane su **N** con la modalità di alimentazione su ACCESSORI per 15 minuti, poi passa automaticamente su **P**.

Il passaggio manuale su **P** annulla la modalità ACCESSORI. La spia **P** si accende e la modalità di alimentazione passa su SPENTO.



⚠ Se si desidera tenere la trasmissione in posizione **N**

Tenere presente che la trasmissione potrebbe non rimanere in posizione **N** mentre una delle seguenti spie è accesa:

- Spia del sistema di alimentazione
- Spia del sistema di trasmissione
- Spia carica batteria da 12 V

■ **Limitazioni della selezione di una posizione cambio**

Non è possibile selezionare una posizione cambio in determinate circostanze che potrebbero provocare un incidente.

Quando la trasmissione è in posizione:	1. In queste circostanze:	2. Se si prova a passare alla posizione seguente:	3. La posizione cambio rimane in/passa a:	Come cambiare la posizione cambio
P	Il pedale del freno non è premuto.	Altra posizione del cambio	P	Rilasciare il pedale dell'acceleratore e premere il pedale del freno.
	Il pedale dell'acceleratore è premuto.			
N	Il veicolo si muove a bassa velocità senza premere il pedale del freno.	R	N	Parcheggiare il veicolo in un luogo sicuro.
	Il veicolo si muove a bassa velocità con il pedale dell'acceleratore premuto.			
N o D	Il veicolo si muove in avanti.	D		
R o N	Il veicolo si muove in retromarcia.	P		
R , N o D	Il veicolo è in movimento.			
P o N	La spia  non è accesa.	Una posizione cambio diversa da P o N	P o N	Assicurarsi che la spia  si accenda.

Levetta di decelerazione

Quando si rilascia il pedale dell'acceleratore, è possibile controllare il tasso di decelerazione senza togliere le mani dal volante. Tramite la levetta di decelerazione posta sul volante, è possibile cambiare in sequenza tre fasi di decelerazione.

Durante la guida in discesa, è possibile utilizzare la levetta di decelerazione per contribuire al mantenimento del tasso di decelerazione, consentendo pertanto di mantenere una distanza di sicurezza tra il proprio veicolo e quello che precede.

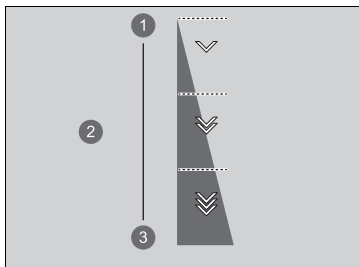

- 1 Riduzione
- 2 Fase di decelerazione
- 3 Aumento

Per selezionare le diverse fasi di decelerazione:

- Tirare indietro la levetta (lato destro) per diminuire la fase di decelerazione.
- Tirare indietro la levetta (lato sinistro) per aumentare la fase di decelerazione.

Tirare la levetta per qualche secondo, quando si desidera annullare il funzionamento della levetta di decelerazione.

Levetta di decelerazione

AVVERTENZA

L'aumento rapido del tasso di decelerazione azionando velocemente la levetta di decelerazione, può causare lo slittamento delle ruote, con conseguenti incidenti e lesioni gravi o letali a sé e agli altri.

Mantenere sempre un tasso di decelerazione ragionevole.

Se si tirano contemporaneamente le leve di destra e di sinistra, la fase di decelerazione potrebbe non cambiare.

Nelle seguenti situazioni, la fase potrebbe non cambiare e l'icona di fase lampeggerà anche se si tira indietro la levetta. La fase di decelerazione potrebbe diminuire o essere annullata automaticamente:

- La batteria ad alta tensione è completamente carica o la sua temperatura è troppo bassa o troppo alta.
- La velocità del veicolo supera la gamma di decelerazione con la modalità **SPORT** disattivata.
- È necessaria la protezione del sistema di alimentazione.
- La levetta viene azionata mentre il veicolo è stato arrestato automaticamente dal sistema ACC con adattamento velocità ad andatura lenta.

Condizioni di utilizzo

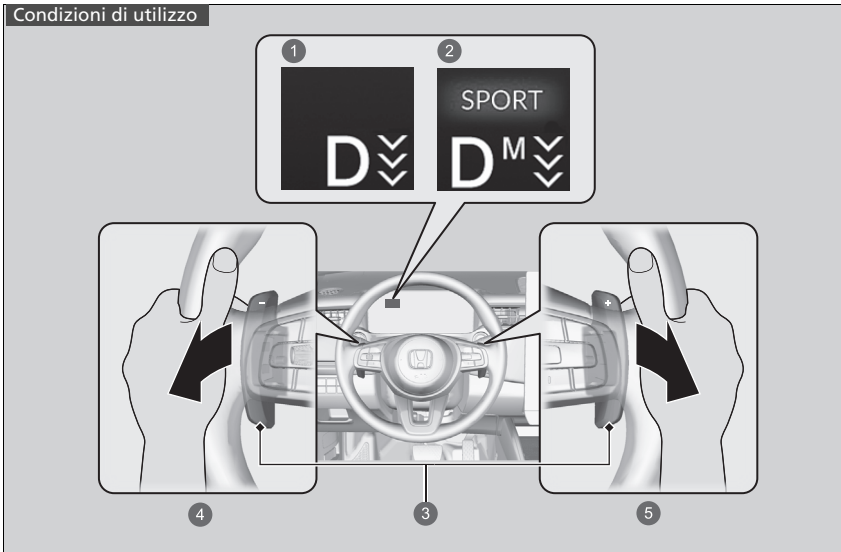

La posizione cambio è su **D**

- ❶ In una modalità diversa da **SPORT**, viene visualizzata la fase di decelerazione.
- ❷ Quando la modalità **SPORT** è attiva, vengono visualizzate la fase di decelerazione e l'icona **M**.
- ❸ Levetta
- ❹ Aumento della fase di decelerazione tirando la levetta **-** (lato sinistro)
- ❺ Riduzione della fase di decelerazione tirando la levetta **+** (lato destro)

Levetta di decelerazione

Se una delle due levette viene azionata, il sistema l'ACC con adattamento velocità ad andatura lenta si annulla automaticamente.

■ In una modalità diversa da **SPORT**

Se si tira all'indietro la levetta, il tasso di decelerazione cambia temporaneamente e la fase viene visualizzata sul quadro strumenti.

Quando si desidera annullare la levetta di decelerazione, tirare la levetta (lato destro) per alcuni secondi.

La funzione della levetta di decelerazione si annullerà automaticamente e la fase di decelerazione sul quadro strumenti non sarà più visualizzata quando si guida a velocità costante, con situazioni di accelerazione normali e decelerazione appena prima dell'arresto del veicolo.

■ Quando la modalità **SPORT** è attiva

Se si tira all'indietro la levetta, il tasso di decelerazione cambia e la fase insieme all'icona **M** vengono visualizzate sul quadro strumenti. La fase di decelerazione non si annulla automaticamente quando si attiva la modalità **SPORT**.

Quando si desidera annullare la funzione della levetta di decelerazione, disattivare la modalità **SPORT** o tirare la levetta (lato destro) per qualche secondo. Quando viene annullata, la fase di decelerazione dell'indicatore scompare.

Interruttore modalità di guida

È possibile scegliere fra tre modalità: **SPORT**, **NORMALE** ed **ECON** utilizzando l'interruttore **DRIVE MODE**.

La modalità corrente viene visualizzata sull'interfaccia informazioni del conducente e ciascuna di esse sarà visualizzata in maniera diversa.

Selezione della modalità di guida

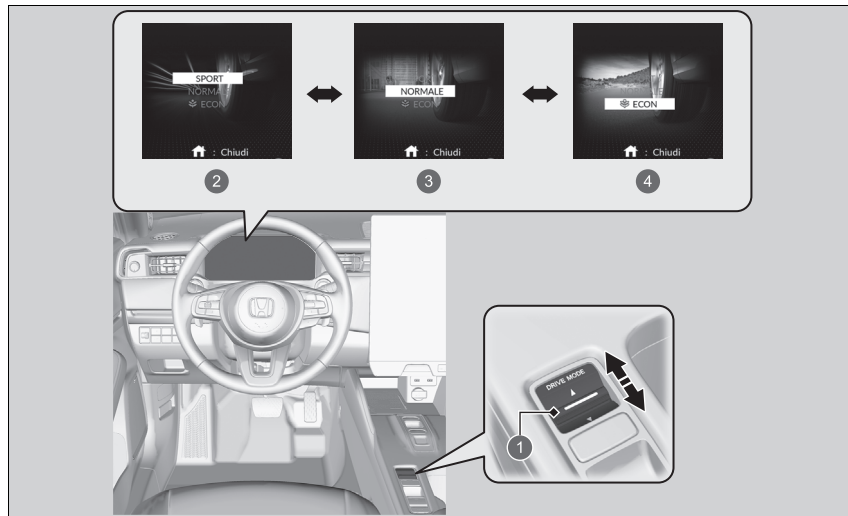

- 1 Interruttore **DRIVE MODE**
- 2 Modalità **SPORT**

- 3 Modalità **NORMALE**
- 4 Modalità **ECON**

Interruttore modalità di guida

Potrebbe non essere possibile cambiare modalità in determinate condizioni di guida.

In caso di guasto al sistema del veicolo, sull'interfaccia informazioni del conducente viene visualizzato anche il seguente messaggio e non è possibile selezionare alcuna altra modalità.



■ Modalità SPORT



Migliora la reattività alle azioni del conducente.

■ Modalità NORMALE



Ottimizza l'equilibrio tra manovrabilità e comfort.

■ Modalità ECON



Favorisce una guida efficiente in termini di consumi.

■ Modalità di avvio successivo

La modalità di avvio successivo viene salvata in base alla tabella seguente.

Ultima modalità	Modalità successiva
SPORT o NORMALE	NORMALE
ECON	ECON

▣ Modalità ECON

In modalità **ECON**, il sistema di climatizzazione sarà meno efficace e il veicolo rallenterà per accelerare.

In modalità **ECON**, nel sistema di climatizzazione si verificano maggiori oscillazioni della temperatura e si attiva il riscaldatore dei sedili.

► **Riscaldatori sedili anteriori** P. 237

Sistema di avviso acustico veicolo

Avvisa i pedoni della presenza di un veicolo ad alimentazione elettrica in avvicinamento a una velocità di circa 32 km/h o inferiore.

Sistema di controllo della stabilità del veicolo (VSA)

Il sistema VSA agevola la stabilità del veicolo in curva, nel caso in cui giri più o meno del previsto. Inoltre consente di mantenere la trazione sulle superfici sdruciolevoli. Ciò è possibile regolando la potenza del motore e applicando i freni in maniera selettiva.

■ Funzionamento del sistema VSA

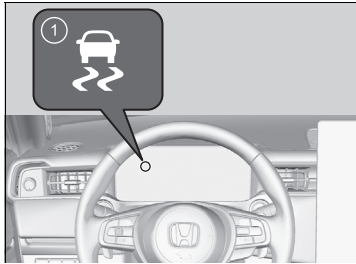

1 Spia del sistema VSA

Quando il sistema VSA si attiva, il motore potrebbe non rispondere all'acceleratore, si potrebbe verificare un aumento della rumorosità nell'impianto frenante idraulico e la spia potrebbe lampeggiare.

☒ Sistema di controllo della stabilità del veicolo (VSA)

Il sistema VSA potrebbe non funzionare correttamente se si usano pneumatici di tipi e dimensioni diversi. Accertarsi di utilizzare pneumatici dello stesso tipo e dimensioni e che siano gonfiati ai valori di pressione specificati.

Quando la spia del sistema VSA si accende e rimane accesa durante la guida, potrebbe essere presente un guasto nel sistema. Sebbene potrebbe non interferire con la guida normale, fare controllare immediatamente il veicolo dalla concessionaria.

Il sistema VSA non è in grado di migliorare la stabilità in tutte le situazioni di guida e non controlla l'intero impianto frenante. È sempre necessario guidare e curvare a velocità adeguate in base alle condizioni e lasciare sempre un margine di sicurezza sufficiente.

La funzione principale del sistema VSA è generalmente conosciuta come sistema elettronico di controllo della stabilità (ESC). Il sistema include inoltre una funzione di controllo della trazione.

Le spie del sistema di controllo della stabilità del veicolo (VSA), del controllo della velocità di crociera adattativo (ACC) con adattamento velocità ad andatura lenta, del sistema di mantenimento corsia (LKAS), del supporto per la sicurezza, del sistema di riduzione del rischio di allontanamento dalla corsia e del sistema avviso perdita di pressione pneumatici/pressione pneumatici bassa potrebbero accendersi in ambra insieme alla visualizzazione di un messaggio nell'interfaccia informazioni del conducente quando si imposta la modalità di alimentazione su ACCENSIONE dopo aver ricollegato la batteria da 12 volt.

Guidare il veicolo per un breve tratto a più di 20 km/h. Ciascuna spia deve spegnersi. In caso contrario, far controllare il veicolo da una concessionaria.

■ Attivazione e disattivazione del sistema VSA

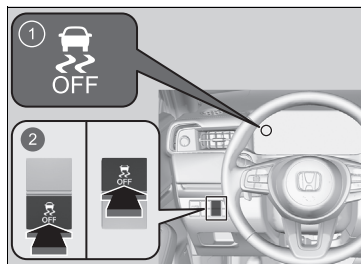

- 1 Spia VSA **OFF**
- 2 Pulsante  (VSA **OFF**)

Questo pulsante si trova sul pannello di controllo lato guida.

Per disattivare parzialmente il funzionamento/le funzioni del sistema VSA, tenere premuto il pulsante fino a quando viene emesso un segnale acustico.

Il veicolo frenerà normalmente e conserverà le capacità di svolta, ma la funzione di controllo della trazione sarà meno efficace.

Per riattivare il funzionamento/le funzioni del sistema VSA, premere il pulsante  (VSA **OFF**) fino a quando non viene emesso un segnale acustico.

Il sistema VSA viene attivato ogni volta che si inserisce il sistema di alimentazione, anche se è stato disattivato durante l'ultimo ciclo di guida del veicolo.

» Sistema di controllo della stabilità del veicolo (VSA)

In determinate condizioni insolite, quando il veicolo rimane bloccato nel fango poco profondo o nella neve fresca, potrebbe essere più facile liberare il veicolo con il sistema VSA temporaneamente disattivato.

Quando si preme il pulsante , la funzione di controllo della trazione diventa meno efficace. Ciò consente alle ruote di girare più liberamente a bassa velocità. Pertanto tentare di liberare il veicolo con il sistema VSA disattivato soltanto se non è possibile liberarlo con il sistema VSA attivato.

Riattivare il sistema VSA subito dopo avere liberato il veicolo. È sconsigliato guidare il veicolo con il sistema VSA disattivato.

È possibile udire un rumore proveniente da sotto il cofano mentre vengono effettuati i controlli del sistema subito dopo l'avviamento del sistema di alimentazione o durante la guida. Questa condizione è assolutamente normale.

Assistenza manovrabilità agile

Questa funzione applica leggermente i freni su ciascuna delle ruote anteriori e posteriori, secondo necessità, quando si gira il volante e contribuisce a supportare la stabilità e le prestazioni del veicolo durante la percorrenza delle curve.

Assistenza manovrabilità agile

Il sistema di assistenza manovrabilità agile non è in grado di migliorare la stabilità in tutte le condizioni di guida. È sempre necessario guidare e curvare a velocità adeguate in base alle condizioni e lasciare sempre un margine di sicurezza sufficiente.

Quando la spia del sistema VSA si accende e rimane accesa durante la guida, il sistema di assistenza manovrabilità agile non è attivo.

È possibile udire un rumore proveniente dal sotto il cofano mentre il sistema di assistenza manovrabilità agile è attivo. Questa condizione è assolutamente normale.

Sistema avviso perdita di pressione

Invece di misurare la pressione direttamente su ciascuno pneumatico, durante la guida, il sistema avviso perdita di pressione monitora e confronta il raggio di rotolamento e le caratteristiche di rotazione di ciascuna ruota con pneumatico per determinare se uno degli pneumatici è significativamente sgonfio.

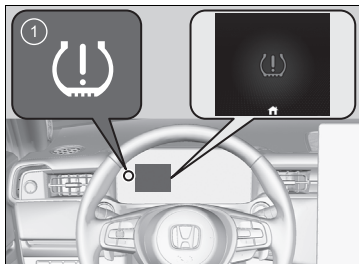

- 1 Spia sistema avviso perdita di pressione/bassa pressione degli pneumatici

Ciò determina l'accensione della spia del sistema di avviso perdita di pressione/bassa pressione degli pneumatici e la visualizzazione di un messaggio sul quadro strumenti.

►► Sistema avviso perdita di pressione

Il sistema non monitora gli pneumatici durante la guida a bassa velocità.

Condizioni come la temperatura ambiente bassa e la variazione di altitudine influiscono direttamente sulla pressione degli pneumatici e possono causare l'accensione della spia del sistema di avviso perdita di pressione/bassa pressione degli pneumatici.

La pressione degli pneumatici controllata e impostata in:

- Condizioni di temperatura elevata può ridursi eccessivamente in caso di abbassamento delle temperature.
- Condizioni di bassa temperatura, può aumentare eccessivamente in caso di innalzamento delle temperature.

La spia del sistema avviso perdita di pressione/bassa pressione degli pneumatici non si accende in caso di gonfiaggio eccessivo.

Il sistema avviso perdita di pressione potrebbe non funzionare correttamente se si usano pneumatici di tipi e dimensioni diversi.

Assicurarsi di utilizzare pneumatici delle stesse dimensioni e dello stesso tipo.

►► **Controllo e manutenzione degli pneumatici** P. 598

La spia del sistema avviso perdita di pressione/bassa pressione degli pneumatici potrebbe accendersi con ritardo o non accendersi affatto quando:

- Il veicolo viene accelerato o decelerato oppure il volante viene ruotato rapidamente.
- Il veicolo viene guidato su strade innevate o sdruciolevoli.
- Vengono utilizzate catene da neve.

» Sistema avviso perdita di pressione

La spia del sistema di avviso perdita di pressione/bassa pressione degli pneumatici potrebbe accendersi nelle seguenti condizioni:

- Sugli pneumatici è presente un carico più pesante e irregolare rispetto alla condizione presente al momento della calibrazione.
- Vengono utilizzate catene da neve.

Le spie del sistema di controllo della stabilità del veicolo (VSA), del controllo della velocità di crociera adattativo (ACC) con adattamento velocità ad andatura lenta, del sistema di mantenimento corsia (LKAS), del supporto per la sicurezza, del sistema di riduzione del rischio di allontanamento dalla corsia e del sistema avviso perdita di pressione pneumatici/pressione pneumatici bassa potrebbero accendersi in ambrà insieme alla visualizzazione di un messaggio nell'interfaccia informazioni del conducente quando si imposta la modalità di alimentazione su ACCENSIONE dopo aver ricollegato la batteria da 12 volt.

Guidare il veicolo per un breve tratto a più di 20 km/h. Ciascuna spia deve spegnersi. In caso contrario, far controllare il veicolo da una concessionaria.

■ Taratura del sistema avviso perdita di pressione

È necessario avviare la taratura del sistema avviso perdita di pressione ogni volta che:

- Si regola la pressione di uno o più pneumatici.
- Si ruotano gli pneumatici.
- Si effettua la sostituzione di uno o più pneumatici.

Prima di eseguire la taratura del sistema avviso perdita di pressione:

- Impostare la pressione a freddo di tutti e quattro gli pneumatici.
 - ▣ **Controllo degli pneumatici** P. 598

Accertarsi che:

- Il veicolo sia completamente fermo.
- La trasmissione è in posizione **P**.
- La modalità di alimentazione è su ACCENSIONE.

▣ Taratura del sistema avviso perdita di pressione

Il processo di calibrazione richiede circa 20 minuti di guida cumulativa a velocità comprese tra 35 e 105 km. Durante questo periodo di tempo, se si inserisce il sistema di alimentazione e il veicolo non viene spostato entro 45 secondi, la spia di bassa pressione degli pneumatici potrebbe accendersi per qualche secondo. Si tratta di una condizione normale e indica che il processo di taratura non è stato ancora completato.

Se sono montate le catene da neve, rimuoverle prima di eseguire la taratura del sistema di avviso perdita di pressione.

Se la spia del sistema di avviso perdita di pressione/bassa pressione degli pneumatici si accende anche se sono montati pneumatici regolari con pressione conforme alle specifiche, far controllare il veicolo da una concessionaria.

Si consiglia di sostituire gli pneumatici con altri della stessa marca, dello stesso modello e della stessa dimensione di quelli originali. Contattare la concessionaria per ulteriori dettagli.

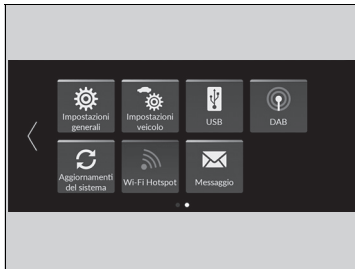

Quando si esegue la taratura del sistema di avviso perdita di pressione, procedere come indicato di seguito.

➤ **Funzionamento di base** P. 255

1. Impostare la modalità di alimentazione su **ACCENSIONE**.
2. Selezionare **Home**.
3. Selezionare **Impostazioni veicolo**.



4. Selezionare **Sistema avviso perdita di pressione**.

5. Selezionare **Annulla** o **Calibra**.

- Se viene visualizzato il messaggio **Avvio calibrazione non riuscita.**, ripetere il punto 5.
- Il processo di taratura termina automaticamente.

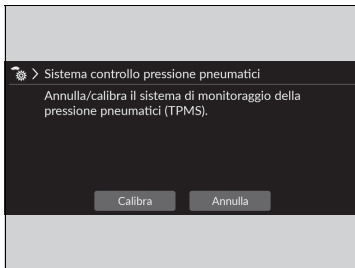

Sistema Informazioni angolo cieco (BSI)

Quando il sistema rileva veicoli in avvicinamento da dietro nelle corsie adiacenti, la spia corrispondente si accende, fornendo assistenza durante il cambio di corsia.

►► Sistema Informazioni angolo cieco (BSI)

Note importanti sulla sicurezza

Come tutti i sistemi di assistenza, il Sistema informazioni angolo cieco (BSI) ha dei limiti. Prima di cambiare corsia, guardare sempre negli specchietti, su entrambi i lati del veicolo e dietro la vettura per verificare l'assenza di altri veicoli. Un ricorso eccessivo al Sistema informazioni angolo cieco (BSI) può essere causa di collisioni.

È opportuno fare controllare il veicolo dalla concessionaria nei seguenti casi:

- Il paraurti posteriore o l'area intorno ai sensori radar ha subito un forte impatto.
- La spia non si accende anche se è stato rilevato un veicolo nella zona di allarme.
- È necessario riparare il paraurti posteriore o un componente del sistema.

In caso di riparazione del paraurti posteriore o di un componente del sistema, il sistema torna alla zona di allarme 1 solo finché non è in grado di adattarsi ed espandersi alla zona di allarme 1 e 2.

■ Funzionamento del sistema

Il sistema si attiva quando il veicolo si sta muovendo in avanti a una velocità di circa 32 km/h o superiore.

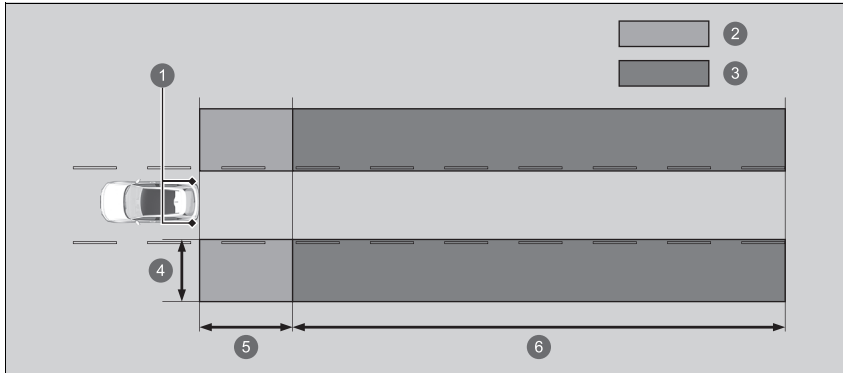

❶ Sensori radar: sotto gli angoli del paraurti posteriore

❷ Zona di allarme 1

❸ Zona di allarme 2

Distanza zona di allarme

❹ Circa 0,5 ~ 3 m dal lato del veicolo.

❺ Circa 3 m dal paraurti posteriore:

❻ Circa 3 ~ 25 m dietro il paraurti posteriore. (Più veloce è il veicolo in avvicinamento, più lontano viene rilevato).

La zona di allarme inizialmente impostata è la zona di allarme 1. Con il passare del tempo, dopo aver guidato il veicolo su strade rettilinee con traffico e oggetti presenti sul lato della strada, il sistema adatta ed espande la zona di allarme (zone di allarme 1 e 2).

■ Quando il sistema rileva un veicolo

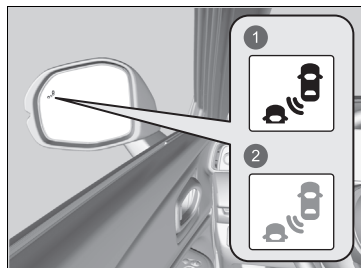

- 1 Si accende
- 2 Lampeggia

Spia di avviso del sistema informazioni angolo cieco (BSI):

Situato su entrambi gli specchietti retrovisori esterni.

Si accende quando:

- Un veicolo si avvicina da dietro per sorpassare la propria vettura con una differenza di velocità non superiore a circa 50 km/h.
- La propria vettura viene sorpassata da un veicolo con una differenza di velocità inferiore a 20 km/h.

Lampeggia e viene emesso un segnale acustico quando:

Viene utilizzata la leva degli indicatori di direzione per segnalare uno spostamento in direzione del veicolo rilevato mentre la spia del sistema informazioni angolo cieco (BSI) è accesa.

- Vengono emessi tre segnali acustici.

►► Sistema Informazioni angolo cieco (BSI)

Per un funzionamento corretto del Sistema informazioni angolo cieco (BSI):

- Mantenere sempre pulito il paraurti posteriore e l'area intorno ai sensori radar.
- Non coprire l'area all'angolo del paraurti posteriore con etichette o adesivi di alcun tipo.

Il sistema ha il solo scopo di offrire maggiore comodità di guida all'utente. Anche se un oggetto si trova all'interno della zona di allarme, possono verificarsi le situazioni seguenti:

- La spia informazioni angolo cieco (BSI) non si accende e sull'interfaccia informazioni del conducente viene visualizzato il messaggio  **Rilevamento veicolo in zona d'ombra non disponibile.**
- La spia di avviso del Sistema informazioni angolo cieco (BSI) potrebbe accendersi anche con la visualizzazione del messaggio.

Le spie del sistema di controllo della stabilità del veicolo (VSA), del controllo della velocità di crociera adattativo (ACC) con adattamento velocità ad andatura lenta, del sistema di mantenimento corsia (LKAS), del supporto per la sicurezza, del sistema di riduzione del rischio di allontanamento dalla corsia e del sistema avviso perdita di pressione pneumatici/pressione pneumatici bassa potrebbero accendersi in ambra insieme alla visualizzazione di un messaggio nell'interfaccia informazioni del conducente quando si imposta la modalità di alimentazione su ACCENSIONE dopo aver ricollegato la batteria da 12 volt.

Guidare il veicolo per un breve tratto a più di 20 km/h. Ciascuna spia deve spegnersi. In caso contrario, far controllare il veicolo da una concessionaria.

■ Attivazione e disattivazione del sistema informazioni angolo cieco (BSI)

È possibile attivare e disattivare il sistema usando l'interfaccia informazioni del conducente.

📄 **Supporto di sicurezza** P. 152

Il sistema informazioni angolo cieco (BSI) rimane attivo nell'impostazione di attivazione o di disattivazione precedentemente selezionata ogni volta che si avvia il sistema di alimentazione.

📄 Sistema Informazioni angolo cieco (BSI)

È possibile modificare l'impostazione del sistema informazioni angolo cieco (BSI).

📄 **Come personalizzare le impostazioni del veicolo** P. 331

■ Condizioni e limitazioni del Sistema informazioni angolo cieco

La spia di avviso del Sistema informazioni angolo cieco potrebbe non accendersi anche nelle condizioni seguenti:

- Vi è una grande differenza di velocità tra la propria vettura e il veicolo nella corsia adiacente.
- Un veicolo è parcheggiato su una corsia laterale.
- Un oggetto non rilevato dai sensori radar si avvicina o sorpassa il proprio veicolo.
- Il veicolo che procede nella corsia adiacente è una motocicletta o un altro veicolo di piccole dimensioni.

Il Sistema informazioni angolo cieco (BSI) potrebbe non funzionare correttamente nelle condizioni seguenti:

- Esecuzione di una curva a un incrocio.
- Vengono rilevati oggetti (guardrail, pali, alberi, ecc.).
- Un oggetto che non riflette correttamente le onde radio, come ad esempio una motocicletta, si trova nella zona di allarme.
- Si guida su una strada tortuosa.
- Il veicolo si sta spostando da una corsia lontana alla corsia adiacente.
- Il sistema rileva un'interferenza del segnale dovuta ad esempio ai sensori radar di un altro veicolo o a una forte onda radio trasmessa da un impianto vicino.
- Il paraurti posteriore o l'area intorno ai sensori radar è coperta da sporcizia, fango, neve, ghiaccio, ecc.
- Il paraurti posteriore o l'area intorno ai sensori radar ha subito danni o deformazioni.
- Presenza di condizioni atmosferiche avverse (pioggia battente, neve e nebbia).
- Percorrenza di una curva breve o guida su una strada accidentata che inclina leggermente il veicolo.
- Un oggetto, come ad esempio un portabiciclette, è fissato alla parte posteriore del veicolo.

Honda Sensing è un sistema di supporto alla guida che prevede l'uso di una telecamera anteriore a vista ampia montata sul lato interno del parabrezza, dietro lo specchietto retrovisore.

Honda Sensing ha le seguenti funzioni.

■ Funzioni che, per attivarsi, non richiedono l'azionamento di un interruttore

- Sistema di frenata riduzione impatto (CMBS) ➡ P. 411
- Sistema per la riduzione del rischio di allontanamento dalla corsia ➡ P. 463
- Sistema di riconoscimento della segnaletica stradale ➡ P. 471

■ Funzioni che, per attivarsi, richiedono l'azionamento di un interruttore

- Controllo velocità di crociera adattativo (ACC) con adattamento velocità ad andatura lenta ➡ P. 424
- Sistema di mantenimento corsia (LKAS) ➡ P. 441
- Traffic Jam Assist ➡ P. 453

■ Interruttori operativi del controllo velocità di crociera adattativo (ACC) con adattamento velocità ad andatura lenta/sistema di mantenimento corsia (LKAS)/sistema Traffic Jam Assist

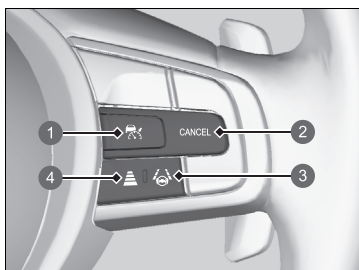

1 Pulsante

Premere per attivare la modalità di standby per ACC con adattamento velocità ad andatura lenta.

Oppure premere per annullare il sistema.

2 Pulsante CANCEL

Premere per disattivare il sistema ACC con adattamento velocità ad andatura lenta.

3 Pulsante LKAS

Premere per attivare la modalità standby del sistema LKAS e del sistema Traffic Jam Assist. Oppure premere per annullare questi sistemi.

4 Pulsante distanza

Premere per modificare la distanza di sicurezza dell'ACC con adattamento velocità ad andatura lenta.

5 Pulsanti RES/+ e SET/-

Premere il pulsante **RES/+** per ripristinare l'ACC con adattamento velocità ad andatura lenta o aumentare la velocità del veicolo.

Premere il pulsante **SET/-** per impostare l'ACC con adattamento velocità ad andatura lenta o diminuire la velocità del veicolo.

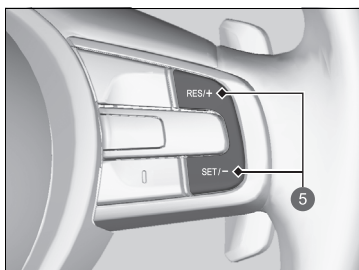

■ Contenuto del quadro strumenti

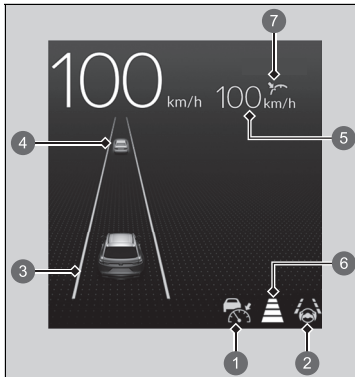

È possibile visualizzare lo stato corrente del controllo velocità di crociera adattativo (ACC) con adattamento velocità ad andatura lenta, del sistema di mantenimento corsia (LKAS) e del Traffic Jam Assist.

- 1 Indica che i sistemi ACC con adattamento velocità ad andatura lenta sono pronti per essere attivati.
 - Bianco: Il sistema è in standby.
 - Verde: Il sistema è attivato.
 - Ambra: È presente un problema nel sistema.
- 2 Indica che il sistema LKAS o il sistema Traffic Jam Assist è pronto per essere attivato.
 - Bianco: Il sistema è in standby.
 - Verde: Il sistema è attivato.
 - Ambra: È presente un problema nel sistema.
- 3 Indica che il sistema LKAS o il sistema Traffic Jam Assist è attivato e se vengono rilevate o meno le linee di demarcazione corsia.
 - Linee bianche: Vengono rilevate le linee di demarcazione della corsia.
 - Linee verdi: Il sistema è attivato.
 - Linea ambra: Viene rilevato l'allontanamento dalla corsia.
- 4 Indica se l'ACC con adattamento velocità ad andatura lenta ha rilevato o meno il veicolo che precede.
 - Controllo del veicolo target: Bianco e con contorno in verde
 - Fuori dal controllo del veicolo target: Grigio

- 5 Indica che l'ACC con adattamento velocità ad andatura lenta mostra la velocità veicolo impostata.
 - Bianco: Velocità veicolo impostata
 - Grigio: Velocità impostata precedentemente
- 6 Indica che l'ACC con adattamento velocità ad andatura lenta mostra la distanza tra i veicoli impostata.
- 7 Indica che l'ACC con adattamento velocità ad andatura lenta mostra lo stato di impostazione.
 - Verde: Il sistema è attivato.
 - Grigio: Il sistema non è attivato.

Sistema di frenata riduzione impatto (CMBS)

Il sistema è in grado di assistere il conducente quando sussiste la possibilità di collisione con un veicolo che precede (comprese le motociclette), un veicolo in arrivo in senso opposto, un veicolo che si avvicina lateralmente, un pedone o una persona in bicicletta (bicicletta in movimento).

Il CMBS è progettato per avvisare l'utente quando viene rilevata una potenziale collisione, nonché per contribuire a ridurre la velocità, evitare le collisioni e ridurre la gravità dell'impatto.

☒ Sistema di frenata riduzione impatto (CMBS)

Note importanti sulla sicurezza

Il CMBS è progettato per ridurre la gravità di collisioni inevitabili. Non impedisce le collisioni, né arresta il veicolo automaticamente. È responsabilità del conducente agire adeguatamente sul pedale del freno e sul volante in base alle condizioni di guida.

Il CMBS potrebbe non attivarsi o non rilevare un veicolo antistante nelle seguenti condizioni:

☒ **Condizioni e limitazioni del CMBS** P. 416

Sono disponibili informazioni sulla gestione della telecamera anteriore a vista ampia in dotazione con questo sistema.

☒ **Telecamera anteriore a vista ampia** P. 478

Se il CMBS viene attivato, continuerà a funzionare anche se il pedale dell'acceleratore è parzialmente premuto. Tuttavia, verrà disattivato se il pedale dell'acceleratore viene premuto completamente.

■ Funzionamento del sistema

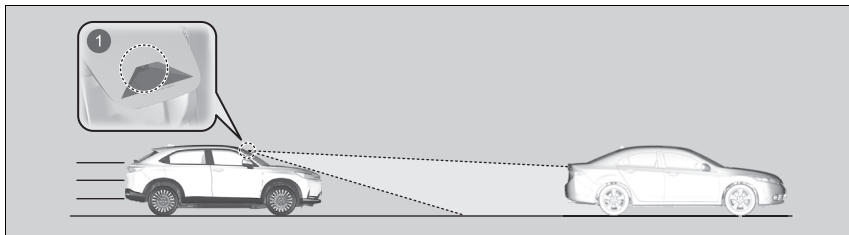

① La telecamera anteriore a vista ampia si trova dietro lo specchietto retrovisore.

Il sistema inizia a monitorare la strada davanti quando la velocità del veicolo è circa 5 km/h o superiore e viene rilevata la presenza di un altro veicolo, un pedone o una bicicletta in movimento.

Il CMBS si attiva quando:

- La differenza di velocità tra il proprio veicolo e un altro (incluse le motociclette), un pedone o una bicicletta in movimento che lo precede diventa circa 5 km/h o più e con una possibilità di collisione.
- Il veicolo marcia a circa 30 km/h o meno e vi è una possibilità di collisione frontale con un veicolo rilevato in arrivo dalla corsia opposta (incluse le motociclette), un pedone o una bicicletta in movimento durante la svolta a sinistra^{*1}/destra^{*2} in corrispondenza di un incrocio.
- La velocità del veicolo è di 100 km/h circa o inferiore e il sistema individua la possibilità di una collisione con:
 - Viene rilevata la presenza di un veicolo in arrivo o fermo davanti al veicolo.
 - Viene rilevata la presenza di un pedone o una bicicletta in movimento davanti al veicolo.
 - Un veicolo in avvicinamento dal lato di fronte a sé.

*1 : Versione con guida a sinistra

*2 : Versione con guida a destra

☒ Funzionamento del sistema

La telecamera anteriore a vista ampia del CMBS è progettata anche per rilevare i pedoni.

Tuttavia, la funzione di rilevamento pedoni potrebbe non attivarsi o non rilevare un pedone antistante in determinate condizioni.

Fare riferimento a quelle che indicano le limitazioni del rilevamento pedoni riportate nell'elenco.

☒ **Condizioni e limitazioni del CMBS** P. 416

L'impianto CMBS viene disattivato quando il veicolo si arresta o il sistema rileva che non esiste più il rischio di una collisione.

Il CMBS potrebbe anche annullarsi quando il conducente agisce sul volante e sul pedale del freno o dell'acceleratore per evitare una collisione.

■ Attivazione del sistema

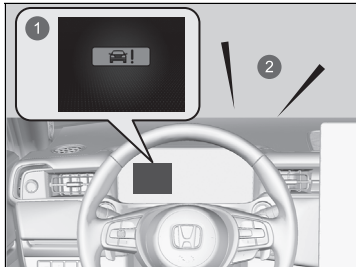

Il sistema genera avvisi acustici e visivi di una possibile collisione e si arresta se la collisione viene evitata.

- ▶ Intraprendere le misure necessarie per evitare una collisione (applicare i freni, cambiare corsia, ecc.).

- ① Allarmi visivi
- ② Avviso acustico

È possibile modificare la distanza (**Lontano/Normale/Vicino**) tra i veicoli in corrispondenza della quale si attiva il primo avviso di collisione del sistema.

➡ **Come personalizzare le impostazioni del veicolo** P. 331

■ Fasi di avviso di collisione

Il sistema dispone di tre fasi di avviso in caso di possibile collisione. Tuttavia, in base alle circostanze, il CMBS potrebbe non attivarle tutte prima di passare alla fase finale.

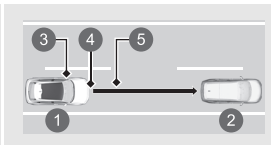
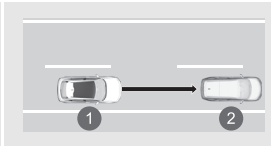
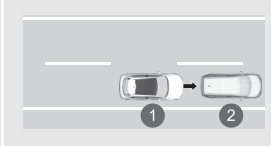
Distanza tra i veicoli		CMBS		
		I sensori rilevano un veicolo	AVVISI acustici e visivi	Frenata
Fase uno		Pericolo di collisione con il veicolo antistante.	Con l'impostazione Lontano , gli avvisi acustici e visivi vengono generati a una distanza maggiore dal veicolo che precede rispetto all'impostazione Normale ; con l'impostazione Vicino la distanza per l'avviso è invece minore rispetto a Normale .	—
Fase due		Maggiore rischio di collisione, tempo per la reazione ridotto.	Allarmi acustici e visivi.	Applicazione leggera
Fase tre		Il CMBS determina che la collisione è inevitabile.		Applicazione vigorosa

- ① Proprio veicolo
- ② Veicolo antistante
- ③ **Lontano**
- ④ **Normale**
- ⑤ **Vicino**

■ Attivazione e disattivazione del sistema CMBS

È possibile attivare e disattivare il sistema usando l'interfaccia informazioni del conducente.

➤ **Supporto di sicurezza** P. 152

Il sistema CMBS viene attivato ogni volta che si inserisce il sistema di alimentazione, anche se è stato disattivato durante l'ultimo ciclo di guida del veicolo.

⌘ Sistema di frenata riduzione impatto (CMBS)

Non è possibile disattivare CMBS durante la guida.

Il sistema CMBS potrebbe disattivarsi automaticamente, con la spia di supporto sicurezza (ambra) e la spia del sistema di frenata riduzione impatto (CMBS) (ambra) che rimangono accese in determinate condizioni.

➤ **Condizioni e limitazioni del CMBS** P. 416

Il CMBS non si attiva per circa 15 secondi dopo l'avviamento del sistema di alimentazione.

Le spie del sistema di controllo della stabilità del veicolo (VSA), del controllo della velocità di crociera adattativo (ACC) con adattamento velocità ad andatura lenta, del sistema di mantenimento corsia (LKAS), del supporto per la sicurezza, del sistema di riduzione del rischio di allontanamento dalla corsia e del sistema avviso perdita di pressione pneumatici/pressione pneumatici bassa potrebbero accendersi in ambra insieme alla visualizzazione di un messaggio nell'interfaccia informazioni del conducente quando si imposta la modalità di alimentazione su ACCENSIONE dopo aver ricollegato la batteria da 12 volt.

Guidare il veicolo per un breve tratto a più di 20 km/h. Ciascuna spia deve spegnersi. In caso contrario, far controllare il veicolo da una concessionaria.

Se si riscontrano comportamenti anomali del sistema, ad esempio se il messaggio di allerta viene visualizzato troppo frequentemente, far controllare il veicolo da una concessionaria.

■ Condizioni e limitazioni del CMBS

Nelle seguenti situazioni, la telecamera anteriore a vista ampia potrebbe non essere in grado di rilevare correttamente veicoli, pedoni, biciclette in movimento o condizioni stradali, causando potenzialmente un funzionamento non corretto del CMBS.

➤ **Telecamera anteriore a vista ampia** P. 478

■ Condizioni ambientali

- Guida in condizioni atmosferiche avverse (pioggia, nebbia, neve, ecc.).
- Improvise variazioni tra luce e buio, come ad esempio all'ingresso o all'uscita di una galleria o le ombre di alberi, edifici, ecc.
- Vi è poco contrasto tra ostacoli e sfondo.
- Guida con il sole di fronte (ad esempio, all'alba o al crepuscolo).
- Una luce forte si riflette su veicoli (incluse le motociclette), un pedone, una bicicletta in movimento o sulla superficie stradale.
- Gli oggetti o le strutture presenti sulla carreggiata vengono erroneamente interpretati come veicoli o pedoni.
- Viene schizzata acqua o neve da un veicolo che precede.
- Guida nelle ore notturne o in condizioni di buio, ad esempio in una galleria (a causa delle condizioni di scarsa luminosità, veicoli (incluse le motociclette), pedoni o biciclette in movimento potrebbero non essere illuminati).

■ Condizioni stradali

- Guida su neve o strade bagnate (linee di corsia oscurate, tracce di veicoli, luci riflesse, schizzi, contrasto elevato).
- Guida su strade tortuose.
- La strada è in pendenza e il veicolo si sta avvicinando alla cima di una salita.
- Il veicolo sobbalza fortemente su superfici stradali irregolari.

■ Condizioni del veicolo

- Sono installate le catene da neve.
- Guida nelle ore notturne o in condizioni di buio (ad es. in una galleria) con i fari spenti.
- La telecamera anteriore a vista ampia è coperta da sporczia, nebbia, pioggia, fango, neve bagnata, guarnizioni, accessori, adesivi o pellicola sul parabrezza.
- L'interno del parabrezza è appannato.
- Sul parabrezza sono presenti residui dei tergicristalli.
- Quando l'illuminazione è debole a causa della sporczia che copre le lenti dei fari o in caso di scarsa visibilità in un luogo buio a causa di una regolazione errata dei fari.
- Condizione anomala di un cerchio o di uno pneumatico (dimensione errata, struttura o dimensioni diverse, pressione di gonfiaggio inadeguata, ecc.).
- Il veicolo è inclinato a causa della presenza di bagagli pesanti nel bagagliaio o sui sedili posteriori.
- Le sospensioni sono state modificate.
- Guida con il freno di stazionamento inserito.
- La visione della telecamera è ostruita da gocce d'acqua provenienti dal lavacrystalli o dalle spazzole tergicristalli.
- La guida del veicolo è instabile a causa di una strada sdruciolevole, ecc.

■ **Esempi di limitazioni al corretto rilevamento della telecamera anteriore a vista ampia a causa delle condizioni del veicolo che precede, di veicoli in arrivo dal senso opposto o lateralmente, pedoni o biciclette in movimento**

- La distanza tra il proprio veicolo e quello che precede (incluse le motociclette), il veicolo in avvicinamento da un lato, il veicolo che sorraggiunge dalla direzione opposta, il pedone o la bicicletta in movimento che precede è troppo breve.
- Il veicolo (incluse le motociclette) che precede, il veicolo in arrivo dalla direzione opposta, il veicolo in avvicinamento da un lato, il pedone o la bicicletta taglia la strada o compare improvvisamente.
- Una bicicletta o un veicolo rivolto lateralmente è fermo.
- Il veicolo in arrivo dal senso opposto o il veicolo (incluse le motociclette) che precede è laterale.
- Quando il veicolo che precede (incluse le motociclette), il veicolo in arrivo dal senso opposto, il veicolo che si avvicina lateralmente, il pedone o la bicicletta in movimento si mescolano con lo sfondo, impedendo al sistema di riconoscerli.
- Quando più pedoni procedono davanti in gruppo.
- Quando più biciclette procedono davanti in gruppo.
- Quando un pedone o una bicicletta attraversa la strada troppo rapidamente.
- Un pedone o una bicicletta si avvicina dalla direzione opposta.
- I fari del veicolo che precede o del veicolo in arrivo sono accesi su un lato o spenti su entrambi i lati in un luogo buio.
- Quando una parte di un pedone (testa, arti, ecc.) è nascosta dai bagagli.
- Quando un pedone è chinato o accovacciato, ha le mani alzate o sta correndo.
- Quando il pedone ha una statura inferiore a circa 1 metro o superiore a circa 2 metri.
- Quando il pedone spinge un passeggino o una bicicletta.
- Un veicolo si sta avvicinando diagonalmente dal lato.
- Un veicolo dalla forma speciale (ad esempio un'autocisterna o un autocarro senza rimorchio) si sta avvicinando lateralmente.
- Un veicolo in avvicinamento da un lato sta percorrendo una curva o un tratto in salita.

▣ Sistema di frenata riduzione impatto (CMBS)

Accertarsi che tutti gli pneumatici siano delle dimensioni, del tipo e del marchio specificati e che siano usurati in modo uniforme.

Se si utilizzano pneumatici di dimensioni, tipi, marchi o grado di usura diversi, il sistema potrebbe non funzionare correttamente.

Non modificare le sospensioni. La modifica dell'altezza del veicolo può impedire il corretto funzionamento del sistema.

■ Esempi di altre limitazioni al rilevamento o al funzionamento del sistema

- Quando il veicolo che precede (includere le motociclette) è una motocicletta, una motocicletta con sidecar, una sedia a rotelle o un altro veicolo con una forma particolare.
- Quando un veicolo è più basso sul lato posteriore rispetto al lato anteriore, ad esempio un autocarro che trasporta un carico o ha una forma stretta.
- Quando il veicolo che precede (includere le motociclette), il veicolo in arrivo dal senso opposto, il pedone o la bicicletta in movimento non si trova esattamente davanti al proprio veicolo.
- La differenza di velocità tra il proprio veicolo e quello che lo precede (includere le motociclette), il veicolo in arrivo, il pedone o la bicicletta in movimento è molto elevata.
- La differenza di velocità tra la propria vettura e un veicolo, un pedone o una bicicletta in movimento che si avvicina lateralmente è molto ampia.
- Quando il veicolo (includere le motociclette) o la bicicletta che precede rallenta improvvisamente.
- Quando il conducente agisce sul pedale del freno e sul volante per evitare una collisione.
- In caso di avvicinamento al veicolo che precede (includere le motociclette), al veicolo in arrivo dal senso opposto, a pedoni o biciclette in movimento durante una rapida accelerazione o l'azionamento del volante (eccetto durante la svolta a sinistra^{*1}/destra^{*2} in corrispondenza di un incrocio ecc.)^{*3}.
- Quando la bicicletta in movimento è una bici da bambino, una bici pieghevole, un triciclo o un'altra bici con ruote piccole oppure una bici lunga, come ad esempio un tandem.
- Quando la telecamera anteriore a vista ampia non è in grado di identificare correttamente la forma del veicolo che precede (includere le motociclette), del veicolo in arrivo dal senso opposto, del veicolo che si sta avvicinando da un lato, del pedone o della bicicletta in movimento.
- Quando un veicolo (includere le motociclette) con una distanza da terra minima estremamente elevata si trova davanti a sé o si sta avvicinando lateralmente.

*1: Versione con guida a sinistra

*2: Versione con guida a destra

*3: Quando vi è una possibilità di collisione frontale con un veicolo in arrivo dalla corsia opposta durante la svolta a sinistra^{*1}/destra^{*2}, il CMBS si attiva. Tuttavia, potrebbe non attivarsi se si ruota improvvisamente il volante.

■ Disattivazione automatica

Il sistema CMBS può disattivarsi automaticamente, con la spia di supporto sicurezza (ambra) e la spia del sistema di frenata riduzione impatto (CMBS) (ambra) che rimangono accese in determinate condizioni:

- Si guida fuori strada, su una strada di montagna, o su una strada con curve e tortuosa per un periodo prolungato.
- Guida in condizioni atmosferiche avverse (pioggia, nebbia, neve, ecc.).
- Guida con il freno di stazionamento inserito.
- La temperatura della telecamera anteriore a vista ampia aumenta eccessivamente.
- La telecamera anteriore a vista ampia è coperta da sporcizia, nebbia, pioggia, fango, neve bagnata, guarnizioni, accessori, adesivi o pellicola sul parabrezza.
- Viene rilevata una condizione anomala degli pneumatici (dimensione pneumatici errata, pneumatico forato, ecc.).

Una volta migliorate o risolte (ad esempio tramite pulitura) le condizioni che hanno causato la disattivazione del CMBS, il sistema viene riattivato.

■ In caso di scarsa possibilità di collisione

Anche se vi è una scarsa possibilità di collisione, il CMBS potrebbe attivarsi nelle seguenti condizioni:

- Il veicolo si avvicina o supera un altro veicolo che sta svoltando a sinistra o a destra.
- Il veicolo si avvicina al veicolo che lo precede e cambia corsia per sorpassarlo.
- Il veicolo si avvicina a un altro veicolo ad un incrocio, ecc.

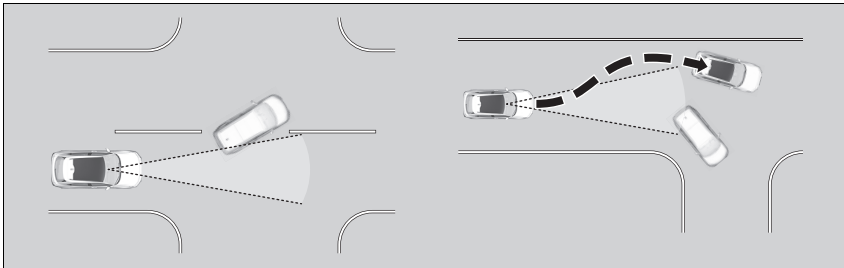

- Durante l'attraversamento di un varco basso o stretto a una velocità ben oltre il limite di velocità.
- In presenza di segnali stradali o strutture quali guardrail sul ciglio della strada lungo una curva.

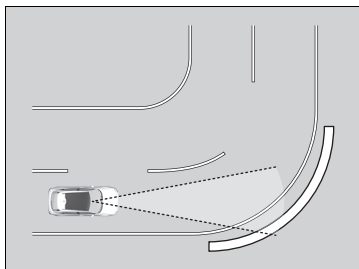

- Durante la guida su un percorso con diverse curve, si giunge a punto in cui ci si trova di fronte un veicolo in arrivo dalla corsia opposta.

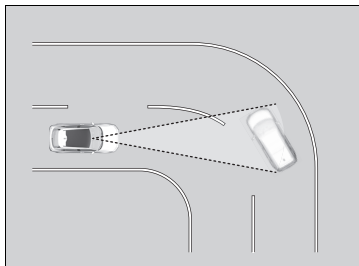

- Quando ci si avvicina a veicoli fermi o muri, ad esempio durante il parcheggio.

- Un veicolo si avvicina da un lato durante la percorrenza di una curva.
- Si passa accanto a un veicolo (includere le motociclette), un pedone o una bicicletta che sta svoltando a sinistra o a destra.
- Si passa davanti a un veicolo (includere le motociclette), un pedone o una bicicletta che si sta avvicinando lateralmente.
- Un veicolo (includere le motociclette), un pedone o una bicicletta esegue una svolta a sinistra o a destra mentre si avvicina lateralmente alla propria vettura.
- Si tenta di passare davanti a un veicolo (includere le motociclette) o a una bicicletta mentre si esegue una svolta a sinistra o a destra.
- Un veicolo (includere le motociclette) o una bicicletta sta tentando di passare davanti mentre si sta eseguendo una svolta a sinistra o a destra.
- Un veicolo (includere le motociclette), un pedone o una bicicletta entra nella traiettoria della vettura e si ferma davanti.
- Quando si esegue una svolta a sinistra o a destra, un pedone che attraversa entra nella traiettoria della vettura e si ferma davanti.
- Si passa vicino al lato di un veicolo parcheggiato sulla strada.

Controllo velocità di crociera adattativo (ACC) con adattamento velocità ad andatura lenta

Aiuta a mantenere una velocità veicolo costante e una distanza di sicurezza impostata tra il proprio veicolo e quello che lo precede e, se il veicolo che precede si arresta, può rallentare fino ad arrestare il proprio veicolo, senza che sia necessario tenere il piede sul pedale del freno o dell'acceleratore.

Quando il sistema ACC con adattamento velocità ad andatura lenta rallenta il veicolo applicando i freni, le luci freno del veicolo si accendono.

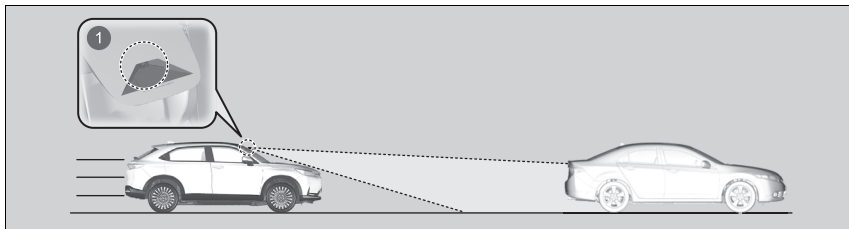

1 Una telecamera anteriore a vista ampia si trova dietro lo specchietto retrovisore.

- Velocità veicolo per ACC con adattamento velocità ad andatura lenta: **Viene rilevato un veicolo che precede nel campo di rilevamento dell'ACC con adattamento velocità ad andatura lenta** – L'ACC con adattamento velocità ad andatura lenta si aziona a velocità fino a 160 km/h.

Non viene rilevato alcun veicolo nel campo di rilevamento dell'ACC con adattamento velocità ad andatura lenta – L'ACC con adattamento velocità ad andatura lenta si aziona a una velocità pari o superiore a 30 km/h.

- Posizione del cambio per l'ACC con adattamento ad andatura lenta: In **D**.

☒ Controllo velocità di crociera adattativo (ACC) con adattamento velocità ad andatura lenta

⚠ATTENZIONE

L'uso improprio dell'ACC con adattamento velocità ad andatura lenta può causare incidenti.

Utilizzare l'ACC con adattamento velocità ad andatura lenta solo durante la guida in autostrada e su strade buone, in condizioni atmosferiche buone.

⚠ATTENZIONE

L'ACC con adattamento velocità ad andatura lenta ha una capacità di frenata limitata e non è in grado di arrestare il veicolo al fine di evitare la collisione con un veicolo davanti al proprio che all'improvviso si arresta.

Essere sempre pronti ad azionare il pedale del freno se le condizioni lo richiedono.

Nota importante



Come per qualsiasi altro sistema, l'uso dell'ACC con adattamento velocità ad andatura lenta prevede delle limitazioni. Utilizzare il pedale del freno ogni volta che risulta necessario e mantenere sempre la distanza di sicurezza tra il proprio veicolo e gli altri.

Sono disponibili informazioni sulla gestione della telecamera in dotazione con questo sistema.

☒ **Telecamera anteriore a vista ampia** P. 478

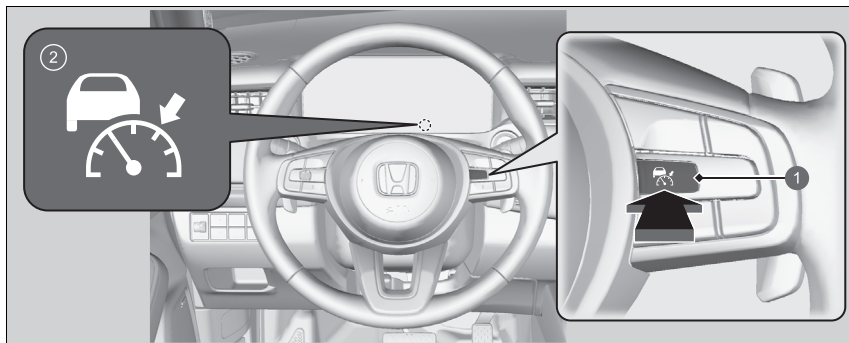
■ Attivazione del sistema



- 1 Pulsante 
Premere il pulsante  sul volante.
- 2 La spia  (bianca) è accesa sul quadro strumenti.
L'ACC con adattamento velocità ad andatura lenta è pronto per l'uso.

☒ Controllo velocità di crociera adattativo (ACC) con adattamento velocità ad andatura lenta

⚠ ATTENZIONE

L'uscita da un veicolo che è stato arrestato mentre il sistema ACC con adattamento velocità ad andatura lenta è in funzione può provocare il movimento del veicolo senza controllo da parte del guidatore.

Un veicolo che si sposta senza controllo da parte dell'operatore può provocare incidenti, con conseguente possibilità di lesioni personali gravi o letali.

Non uscire dal veicolo quando il veicolo viene arrestato dal sistema ACC con adattamento velocità ad andatura lenta.

L'ACC con adattamento velocità ad andatura lenta potrebbe non funzionare correttamente in determinate condizioni.

☒ **Condizioni e limitazioni del sistema ACC con adattamento velocità ad andatura lenta** P. 431

Quando non si utilizza l'ACC con adattamento velocità ad andatura lenta:

Disattivare il controllo velocità di crociera adattativo premendo il pulsante .

■ Impostazione della velocità del veicolo

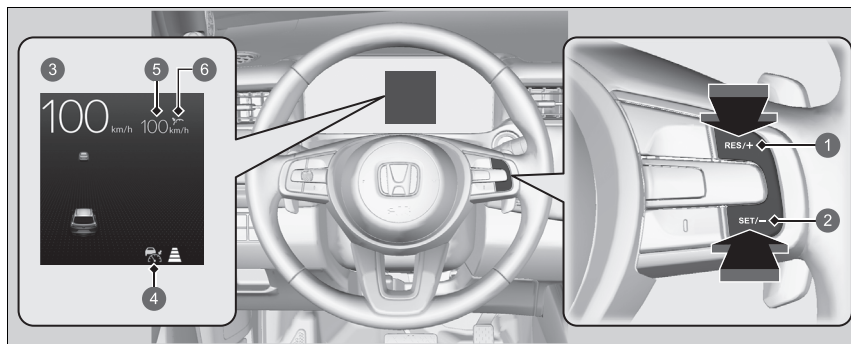

- 1 Pulsante **RES/+**
Premere e rilasciare
- 2 Pulsante **SET/-**
Premere e rilasciare
- 3 Quando l'ACC con adattamento velocità ad andatura lenta si avvia
- 4 Spia  (verde)
- 5 Velocità veicolo impostata (bianco)
- 6 Stato di impostazione (verde)

☒ Controllo velocità di crociera adattativo (ACC) con adattamento velocità ad andatura lenta

Non utilizzare l'ACC con adattamento velocità ad andatura lenta nelle condizioni seguenti:

- Su strade con frequenti cambi di corsia o traffico intenso caratterizzato da numerose soste e ripartenze, l'ACC con adattamento velocità ad andatura lenta non è in grado di mantenere una distanza adeguata tra il proprio veicolo e quello che lo precede.
- Su strade con curve strette.
- Su strade con caselli per il pedaggio o con altri oggetti tra le corsie, nelle aree di parcheggio o in impianti con accessi predefiniti.
- Su strade con condizioni atmosferiche avverse (pioggia, nebbia, neve, ecc.), l'ACC con adattamento velocità ad andatura lenta potrebbe non rilevare correttamente la distanza tra il proprio veicolo e quello che lo precede.
- Su strade con fondo sdruciolevole o ghiacciato. Le ruote potrebbero slittare e il veicolo potrebbe sbandare.
- Su strade con tratti ripidi in salita o in discesa.
- Su strade con pendenze ondulate.

Le spie del sistema di controllo della stabilità del veicolo (VSA), del controllo della velocità di crociera adattativo (ACC) con adattamento velocità ad andatura lenta, del sistema di mantenimento corsia (LKAS), del supporto per la sicurezza, del sistema di riduzione del rischio di allontanamento dalla corsia e del sistema avviso perdita di pressione pneumatici/pressione pneumatici bassa potrebbero accendersi in ambrà insieme alla visualizzazione di un messaggio nell'interfaccia informazioni del conducente quando si imposta la modalità di alimentazione su ACCENSIONE dopo aver ricollegato la batteria da 12 volt.

Guidare il veicolo per un breve tratto a più di 20 km/h. Ciascuna spia deve spegnersi. In caso contrario, far controllare il veicolo da una concessionaria.

Durante la guida a una velocità di circa 30 km/h o superiore: Tenere il piede sollevato dal pedale e premere il pulsante **RES/+** o **SET/-** quando si raggiunge la velocità desiderata. Nel momento in cui si rilascia il pulsante, la velocità impostata viene memorizzata e viene inserito l'ACC con adattamento velocità ad andatura lenta.

Durante la guida a una velocità inferiore a circa 30 km/h: Se il veicolo è in movimento e il pedale del freno non è premuto, la pressione del pulsante fissa la velocità impostata a circa 30 km/h, indipendentemente dalla velocità veicolo corrente.

Se il veicolo è fermo, è possibile impostare la velocità anche con il pedale del freno premuto.

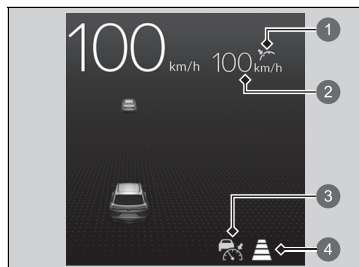

- 1 Stato di impostazione (verde)
- 2 Velocità veicolo impostata
- 3 Spia  (verde)
- 4 Distanza veicolo impostata

Quando l'ACC con adattamento velocità ad andatura lenta inizia a funzionare, sul quadro strumenti vengono visualizzate l'icona del veicolo, le barre della distanza e la velocità impostata.

Impostazione della velocità del veicolo

È possibile commutare le unità di misura della velocità impostata tra km/h e mph sull'interfaccia informazioni del conducente o sulla schermata audio/informazioni.

- **Unità di misura velocità/distanza** P. 153
- **Come personalizzare le impostazioni del veicolo** P. 331

■ Funzionamento

■ Veicolo che precede

L'ACC con adattamento velocità ad andatura lenta controlla se un veicolo che precede entra nella gamma di rilevamento dell'ACC con adattamento velocità ad andatura lenta. Se viene rilevata la presenza di un veicolo che si comporta in questo modo, il sistema ACC con adattamento velocità ad andatura lenta mantiene o decelera il veicolo alla velocità impostata per garantire la distanza di sicurezza dal veicolo che precede.

📄 Per impostare o modificare la distanza di sicurezza P. 436

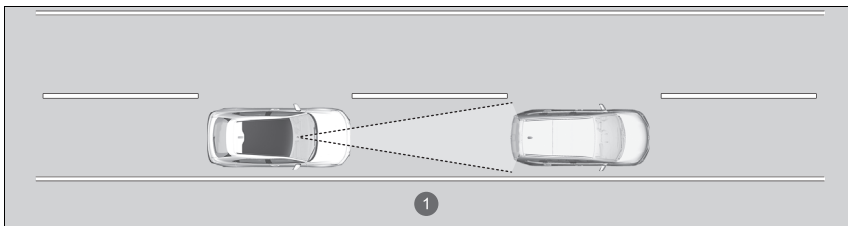

1 Campo di rilevamento dell'ACC con andamento ad andatura lenta: 120 m

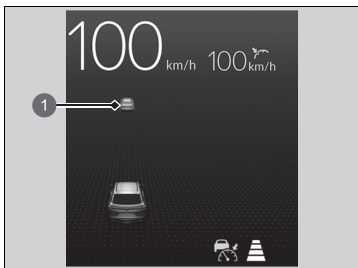

1 Sul quadro strumenti viene visualizzata l'icona del veicolo.

Quando un veicolo che precede a una velocità inferiore alla velocità impostata vi taglia la strada e viene rilevato dalla telecamera, il proprio veicolo inizia a rallentare.

▶ Funzionamento

Se il veicolo che precede rallenta di colpo, o se un altro veicolo vi taglia la strada, il cicalino emette un segnale acustico e appare un messaggio sull'interfaccia informazioni del conducente.

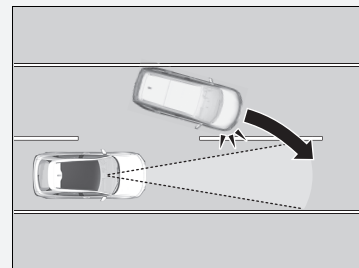

Premere il pedale del freno e mantenere la distanza appropriata dal veicolo che precede.

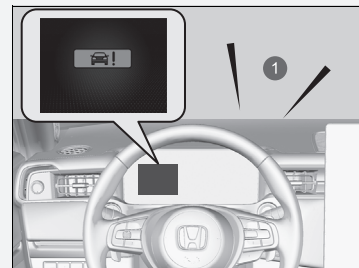

1 Avviso acustico

■ Assenza di veicoli davanti



Il veicolo mantiene la velocità impostata senza dover tenere il piede sul pedale del freno o dell'acceleratore.

Se prima era stato rilevato un veicolo davanti che impediva di viaggiare alla velocità impostata, l'ACC con adattamento velocità ad andatura lenta accelera il proprio veicolo fino a raggiungere la velocità impostata e quindi la mantiene.

In caso di discesa ripida con il sistema ACC con adattamento velocità ad andatura lenta in funzione, questo sistema aziona i freni per inibire un'accelerazione eccessiva e mantenere la velocità impostata.

Tuttavia, la velocità del veicolo potrebbe aumentare oltre la velocità impostata.

■ Applicazione del pedale dell'acceleratore

In questo modo è possibile aumentare la velocità del veicolo. Non viene generato alcun segnale acustico né un avviso visivo, anche se il veicolo si trova nella gamma di rilevamento dell'ACC con adattamento velocità ad andatura lenta.

Il sistema ACC con adattamento velocità ad andatura lenta rimane attivo a meno che non venga annullato. Una volta rilasciato il pedale dell'acceleratore, il sistema riprende una velocità adeguata per mantenere la distanza di sicurezza mentre un veicolo che precede si trova nel campo di rilevamento dell'ACC con adattamento velocità ad andatura lenta.

► Funzionamento

Anche se la distanza tra il proprio veicolo e quello rilevato che lo precede è ridotta, l'ACC con adattamento velocità ad andatura lenta potrebbe causare un'accelerazione nelle seguenti circostanze:

- Il veicolo davanti procede alla stessa velocità, o più velocemente.
- Il veicolo che vi taglia la strada procede a una velocità superiore, distanziandosi gradualmente.

È anche possibile impostare il sistema in modo che emetta un cicalino quando un veicolo rilevato davanti al proprio entra ed esce dal raggio di rilevamento dell'ACC con adattamento velocità ad andatura lenta. È possibile attivare e disattivare il segnale acustico di rilevamento veicolo.

► Come personalizzare le impostazioni del veicolo P. 331

Limitazioni

Potrebbe essere necessario utilizzare il freno per mantenere la distanza di sicurezza quando il sistema ACC con adattamento velocità ad andatura lenta è in funzione. Inoltre, l'ACC con adattamento velocità ad andatura lenta potrebbe non funzionare correttamente in determinate condizioni.

► Condizioni e limitazioni del sistema ACC con adattamento velocità ad andatura lenta P. 431

■ Un veicolo che precede si trova nella gamma di rilevamento dell'ACC con adattamento velocità ad andatura lenta e rallenta fino a fermarsi



- 1 Stato di impostazione (verde)
- 2 Spia  (verde)



- 1 Stato di impostazione (verde)
- 2 Spia  (verde)

Anche il proprio veicolo si arresta automaticamente. Sul quadro strumenti viene visualizzato il messaggio **Arresto**.

Quando il veicolo che precede riparte, se viene premuto il pulsante **RES/+** o **SET/-** oppure viene premuto il pedale dell'acceleratore, l'ACC con adattamento velocità ad andatura lenta entra di nuovo in funzione con la velocità precedentemente impostata.

Se prima di riprendere la guida non sono presenti altri veicoli antistanti, premere il pedale dell'acceleratore e l'ACC con adattamento velocità ad andatura lenta riprenderà a funzionare alla velocità impostata precedentemente.

☒ Funzionamento

- L'ACC con adattamento velocità ad andatura lenta potrebbe controllare temporaneamente la distanza tra il proprio veicolo e il veicolo sulla corsia adiacente o l'area intorno al proprio veicolo a seconda delle condizioni della strada (ad esempio curve) o delle condizioni del veicolo (ad esempio, azionamento del volante o posizione del veicolo nella corsia).

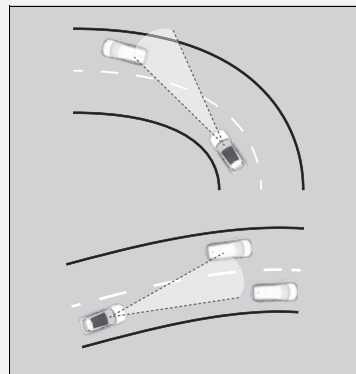

- Quando il veicolo che precede si allontana, ad esempio quando si entra in un'area di interscambio o di sosta, il sistema ACC con adattamento velocità ad andatura lenta può continuare a mantenere la distanza di sicurezza impostata per un breve periodo.

■ Condizioni e limitazioni del sistema ACC con adattamento velocità ad andatura lenta

Il sistema potrebbe disattivarsi automaticamente in determinate condizioni. Alcuni esempi di queste condizioni sono elencati di seguito. Altre condizioni possono ridurre alcune delle funzioni ACC con adattamento alla velocità bassa.

📷 **Telecamera anteriore a vista ampia** P. 478

■ Condizioni ambientali

- Guida in condizioni atmosferiche avverse (pioggia, nebbia, neve, ecc.).
- Improvise variazioni tra luce e buio, come ad esempio all'ingresso o all'uscita di una galleria o le ombre di alberi, edifici, ecc.
- Una luce forte si riflette sui veicoli o sulla superficie stradale.
- Viene schizzata acqua o neve da un veicolo che precede.
- Guida nelle ore notturne o in condizioni di buio (ad es. in una galleria) (a causa delle condizioni di scarsa luminosità, l'intero veicolo potrebbe non essere illuminato).
- Guida con il sole di fronte (ad esempio, all'alba o al crepuscolo).

■ Condizioni stradali

- Guida su strade tortuose o in pendenza.

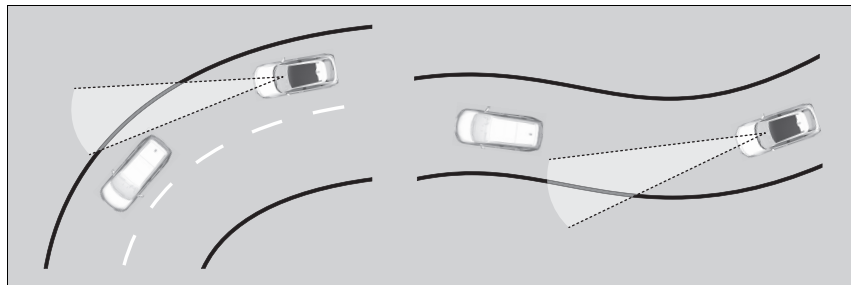

- Guida su strade con solchi profondi (strade innevate o non asfaltate, ecc.).
- La superficie stradale è coperta da un sottile strato di acqua o pozzanghere.
- Il veicolo sobbalza fortemente su superfici stradali irregolari.

■ Condizioni del veicolo

- Il veicolo è inclinato a causa della presenza di bagagli pesanti nel bagagliaio o sui sedili posteriori.
- Sono installate le catene da neve.
- La parte anteriore della telecamera è coperta da sporizia, nebbia, pioggia, fango, neve bagnata, guarnizioni, accessori, adesivi o pellicola del parabrezza.
- Guida nelle ore notturne o in condizioni di buio (ad es. in una galleria) con i fari spenti.
- Sul parabrezza sono presenti residui dei tergicristalli.
- Quando l'illuminazione è debole a causa della sporizia che copre le lenti dei fari o in caso di scarsa visibilità in un luogo buio a causa di una regolazione errata dei fari.
- Condizione anomala di un cerchio o di uno pneumatico (dimensione errata, struttura o dimensioni diverse, pressione di gonfiaggio inadeguata, ecc.).
- Le sospensioni sono state modificate.

■ **Esempi di condizioni in cui la telecamera potrebbe non rilevare correttamente il veicolo che precede**

- Un veicolo attraversa improvvisamente l'incrocio davanti a voi.
- La distanza tra il proprio veicolo e quello che precede è troppo breve.
- Quando il veicolo che precede si confonde con lo sfondo, impedendo al sistema di riconoscerlo.
- I fari del veicolo che precede sono accesi su un lato o spenti su entrambi i lati in un luogo buio.

■ **Esempi di condizioni in cui il sistema potrebbe non funzionare correttamente**

- Un veicolo che precede si arresta e la differenza di velocità tra tale veicolo e il proprio è molto elevata.
- Quando il veicolo che precede rallenta improvvisamente.
- Quando il veicolo che precede ha una forma particolare.
- Quando un veicolo è più basso sul lato posteriore rispetto al lato anteriore, ad esempio un autocarro che trasporta un carico o ha una forma stretta.

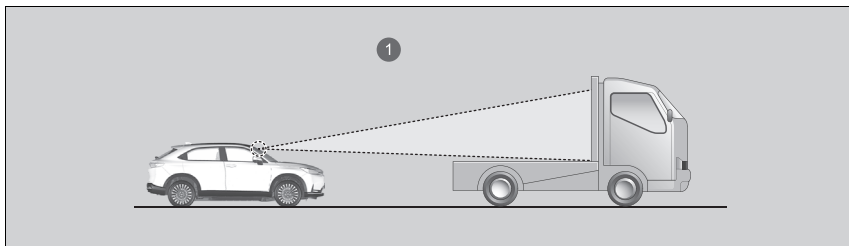

1 La telecamera anteriore a vista ampia rileva la parte superiore di un autocarro con pianale vuoto.

- Quando il proprio veicolo o quello che lo precede marcia sul bordo della corsia.
- Quando il veicolo che precede è un veicolo stretto, ad esempio una motocicletta.
- Quando l'altezza minima da terra di un veicolo che precede è estremamente elevata.

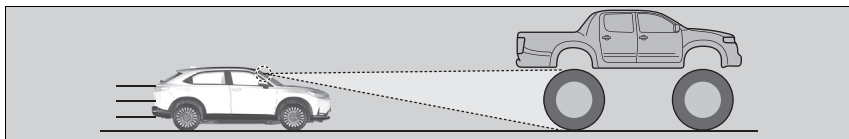

- Quando la telecamera non è in grado di identificare correttamente la forma del veicolo che precede.

■ Regolazione della velocità del veicolo

Aumentare o ridurre la velocità del veicolo utilizzando i pulsanti **RES/+** o **SET/-** sul volante.

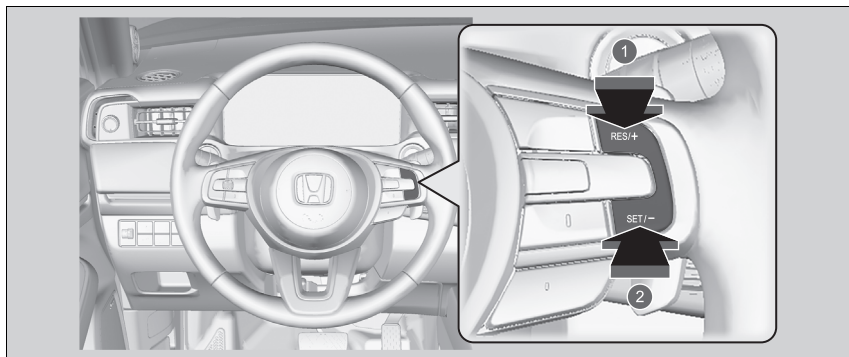

- ❶ Aumento della velocità
- ❷ Diminuzione della velocità

- Ogni volta che si preme il pulsante **RES/+** o **SET/-**, la velocità del veicolo viene aumentata o ridotta di circa 1 km/h di conseguenza.
- Se si tiene premuto il pulsante **RES/+** o **SET/-**, la velocità del veicolo viene aumentata o ridotta di circa 10 km/h di conseguenza.

▣ Regolazione della velocità del veicolo

Se il veicolo rilevato davanti procede a una velocità inferiore rispetto a quella impostata per il proprio veicolo, l'ACC con adattamento velocità ad andatura lenta potrebbe non accelerare. Ciò consente di mantenere la distanza impostata tra il proprio veicolo e quello che lo precede.

Quando si preme il pedale dell'acceleratore e si preme e rilascia il pulsante **SET/-**, la velocità corrente del veicolo viene impostata.

■ Per impostare o modificare la distanza di sicurezza

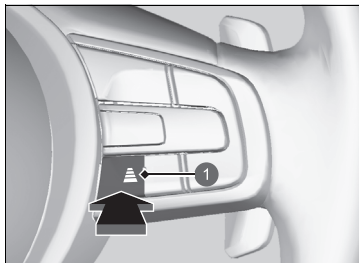

1 Pulsante distanza





Premere il pulsante della distanza per modificare la distanza di sicurezza del sistema ACC con adattamento velocità ad andatura lenta.

Ogni volta che si preme il pulsante, l'impostazione della distanza di sicurezza (la distanza rilevata tra il proprio veicolo e quello che lo precede) passa ciclicamente da extra lunga, a lunga, a intermedia e a ridotta.

Determinare l'impostazione della distanza più idonea in base alle condizioni specifiche di guida.

Accertarsi di attenersi ai requisiti di distanza previsti dalle normative locali.

Più alta è la velocità del proprio veicolo, maggiore diventa la distanza ridotta, intermedia, lunga o extra lunga. Vedere i seguenti esempi per riferimento.

Distanza di sicurezza		Quando la velocità impostata è:	
		80 km/h	104 km/h
Ridotta		26,6 metri 1,2 sec	33,7 metri 1,2 sec
Intermedia		34,6 metri 1,6 sec	44,9 metri 1,6 sec
Lunga		43,9 metri 2,0 sec	57,1 metri 2,0 sec
Extra lunga		53,6 metri 2,4 sec	70,0 metri 2,4 sec

Quando il veicolo si arresta automaticamente perché il veicolo rilevato che precede si è arrestato, la distanza tra i due veicoli varierà in base all'impostazione della distanza del sistema ACC con adattamento velocità ad andatura lenta.

► Per impostare o modificare la distanza di sicurezza

Il conducente deve in tutte le circostanze mantenere uno spazio di frenata sufficiente dal veicolo che precede, tenendo presente che nel codice della strada potrebbero essere specificate distanze o tempi di distanza minimi applicabili a livello locale e che è sua responsabilità rispettare tale regole.

■ Annullamento

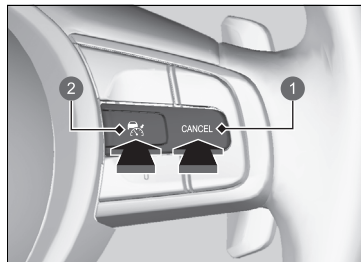

- 1 Pulsante **CANCEL**
- 2 Pulsante

Per annullare l'ACC con adattamento velocità ad andatura lenta, procedere in uno dei seguenti modi:

- Premere il pulsante **CANCEL**.
 - La spia (verde) sul quadro strumenti diventa (bianca).
- Premere il pulsante .
- La spia (verde) si spegne.
- Premere il pedale del freno quando il veicolo si muove in avanti.
 - La spia (verde) sul quadro strumenti diventa (bianca).

▣ Annullamento

Ripristino della velocità impostata precedentemente: Dopo aver annullato l'ACC con adattamento velocità ad andatura lenta, è possibile attivare l'ACC con adattamento velocità ad andatura lenta con la velocità impostata precedentemente visualizzata sul quadro strumenti (in grigio) premendo il pulsante **RES/+** anche a veicolo fermo.

Quando si disattiva l'ACC con adattamento velocità ad andatura lenta premendo il pulsante **CANCEL** o premendo il pedale del freno, la velocità impostata precedentemente viene visualizzata sul quadro strumenti in grigio. Quando si preme il pulsante **RES/+**, l'ACC con adattamento velocità ad andatura lenta viene attivato con la velocità visualizzata.

Se viene visualizzata la spia (bianca) e si preme il pulsante **RES/+**, ma non viene visualizzata alcuna velocità impostata in precedenza (in grigio), la velocità viene impostata in base alla velocità corrente del veicolo.

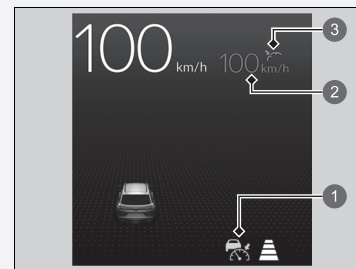



- 1 Spia (bianca)
- 2 Velocità impostata precedente (grigio)
- 3 Stato di impostazione (grigio)

■ Annullamento automatico

Quando l'ACC con adattamento velocità ad andatura lenta viene annullato automaticamente, il cicalino suona e sul quadro strumenti viene visualizzato un messaggio. Una qualsiasi di queste condizioni può causare l'annullamento automatico dell'ACC con adattamento velocità ad andatura lenta:

- Condizioni atmosferiche avverse (pioggia, nebbia, neve, ecc.)
- Non è possibile rilevare il veicolo che precede.
- Viene rilevata una condizione pneumatici anomala o gli pneumatici slittano.
- Guida su strade di montagna o fuori strada per periodi prolungati.
- Movimento brusco del volante.
- Il sistema ABS, VSA o CMBS è attivato.
- Quando la spia sistema VSA si accende.
- Quando la vettura viene arrestata su un pendio molto inclinato.
- Quando si inserisce manualmente il freno di stazionamento.
- Viene schizzata acqua o neve da un veicolo che precede.
- Guida con il sole di fronte (ad esempio, all'alba o al crepuscolo).
- Quando il veicolo rilevato entro il campo di rilevamento dell'ACC con adattamento velocità ad andatura lenta è troppo vicino.
- Quando si accelera rapidamente.
- La parte anteriore della telecamera è coperta da sporcizia, nebbia, pioggia, fango, neve bagnata, guarnizioni, accessori, adesivi o pellicola sul parabrezza.
- Il veicolo è carico di bagagli pesanti nel bagagliaio o sui sedili posteriori.
- Quando si attraversa un luogo buio, ad esempio un tunnel.
- Quando la spia del freno di stazionamento e dell'impianto frenante (ambra) si accende.
- Il veicolo ha ripetutamente applicato i freni per mantenere la velocità impostata (per esempio, si sta percorrendo un lungo tratto in discesa).
- Quando il sistema non rileva alcuna azione di guida da parte del conducente per un determinato periodo di tempo mentre è attivo anche il sistema LKAS.

☒ Annullamento

La velocità impostata non può essere impostata o ripristinata quando il sistema ACC con adattamento velocità ad andatura lenta è stato disinserito tramite il pulsante . Premere il pulsante  per attivare il sistema, quindi impostare la velocità desiderata.

La disattivazione automatica dell'ACC con adattamento velocità ad andatura lenta può avvenire anche per le cause seguenti. In questi casi, il freno di stazionamento si innesta automaticamente.

- La cintura di sicurezza del conducente è stata slacciata a veicolo fermo.
- Il veicolo si ferma per più di 10 minuti.
- Il sistema di alimentazione è disinserito.

Sistema di mantenimento corsia (LKAS)

Fornisce l'input dello sterzo per mantenere il veicolo al centro della corsia rilevata e fornisce avvisi tattili, acustici e visivi se viene rilevato un allontanamento dalla corsia.

■ Assistenza input dello sterzo

Il sistema applica coppia allo sterzo per mantenere il veicolo tra le linee sinistra e destra della corsia. La coppia applicata aumenta se il veicolo si avvicina a una delle linee della corsia.

■ Avvisi tattili, acustici e visivi

Vengono generate vibrazioni rapide sul volante, viene emesso un segnale acustico e viene visualizzata un'avvertenza per avvisare l'utente che il veicolo si sta allontanando da una corsia rilevata.

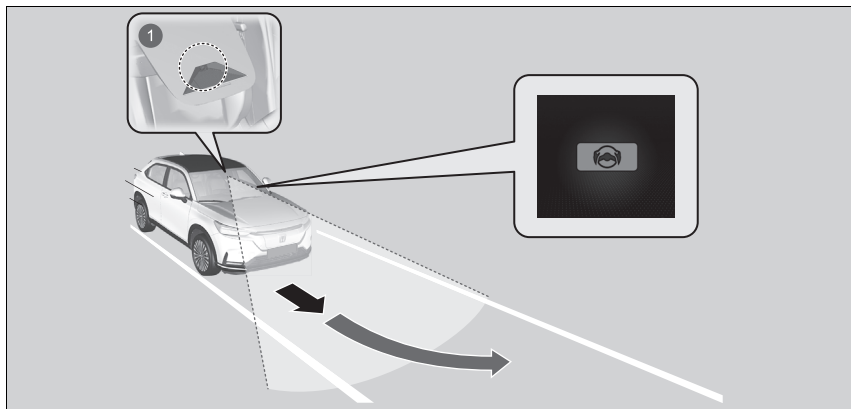

1 Telecamera anteriore a vista ampia: Monitora le linee della corsia

⌘ Sistema di mantenimento corsia (LKAS)

Note importanti sulla sicurezza

Il sistema LKAS ha il solo scopo di offrire maggiore comodità di guida all'utente. Non si tratta di un sistema di guida autonomo e richiede sempre l'attenzione e il controllo da parte del conducente. Il sistema non funziona se si tolgono le mani dal volante o in caso di sterzata errata del veicolo.

Il sistema LKAS è utile quando viene usato in autostrada o sulle strade a doppia corsia.

Non posizionare oggetti sul quadro strumenti. Gli oggetti potrebbero riflettersi sul parabrezza e impedire il corretto rilevamento delle corsie di circolazione.

Il sistema LKAS avvisa solo quando viene rilevato un cambio di corsia senza aver azionato l'indicatore di direzione. Il sistema LKAS potrebbe non rilevare tutta la segnaletica di delimitazione della corsia o l'allontanamento dalla stessa; la precisione varia in base alle condizioni climatiche, alla velocità o alle condizioni della segnaletica di delimitazione della corsia.

È sempre responsabilità del conducente guidare il veicolo in sicurezza ed evitare collisioni.

Sono disponibili informazioni sulla gestione della telecamera in dotazione con questo sistema.

➤ **Telecamera anteriore a vista ampia** P. 478

Il sistema LKAS potrebbe non funzionare correttamente oppure potrebbe funzionare in modo errato in determinate condizioni:

➤ **Condizioni e limitazioni del sistema LKAS**
P. 449

Quando si azionano gli indicatori di direzione per cambiare corsia, il sistema viene sospeso per essere ripristinato dopo il ritorno in posizione degli indicatori di direzione.

Nel caso in cui si effettui un cambio di corsia senza azionare gli indicatori di direzione, gli avvisi del sistema LKAS si attivano e viene applicata coppia allo sterzo.

►► Sistema di mantenimento corsia (LKAS)

Se il sistema non riesce a rilevare le corsie, viene annullato temporaneamente. Quando rileva la corsia, il sistema si ripristina automaticamente.

Le spie del sistema di controllo della stabilità del veicolo (VSA), del controllo della velocità di crociera adattativo (ACC) con adattamento velocità ad andatura lenta, del sistema di mantenimento corsia (LKAS), del supporto per la sicurezza, del sistema di riduzione del rischio di allontanamento dalla corsia e del sistema avviso perdita di pressione pneumatici/pressione pneumatici bassa potrebbero accendersi in ambrà insieme alla visualizzazione di un messaggio nell'interfaccia informazioni del conducente quando si imposta la modalità di alimentazione su ACCENSIONE dopo aver ricollegato la batteria da 12 volt.

Guidare il veicolo per un breve tratto a più di 20 km/h. Ciascuna spia deve spegnersi. In caso contrario, far controllare il veicolo da una concessionaria.

■ Funzione di supporto al mantenimento della corsia

Offre assistenza per mantenere il veicolo al centro della corsia. Quando il veicolo si avvicina a una linea bianca o gialla, la forza sterzante del servosterzo elettrico aumenta.

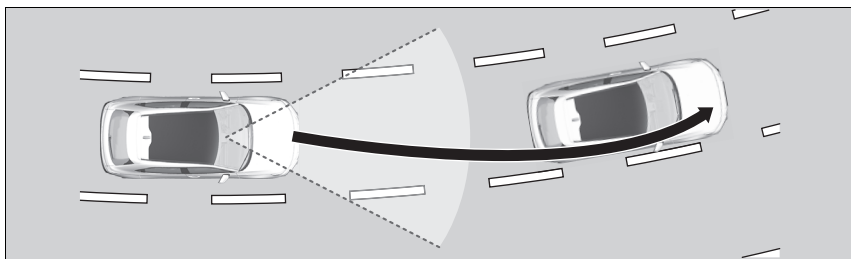

⌘ Sistema di mantenimento corsia (LKAS)

Il sistema LKAS potrebbe non funzionare come previsto durante una guida caratterizzata da frequenti arresti e ripartenze o su strade con curve strette.

■ Funzione di avviso di allontanamento dalla corsia (LDW)

Quando il veicolo entra nella zona di avviso, il sistema LKAS segnala al conducente tale situazione facendo vibrare leggermente il volante e tramite avvisi acustici e visivi.

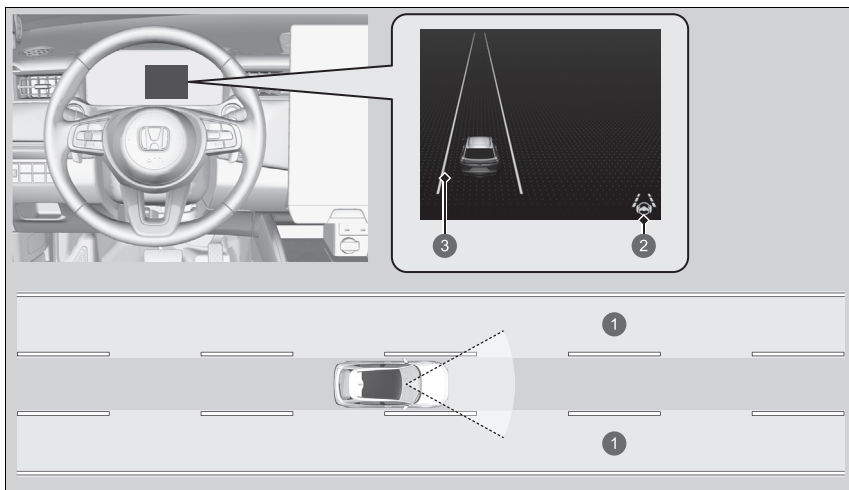

- ❶ Zona di avviso
- ❷ Spia LKAS (verde)
- ❸ Linea ambra

■ Quando si può utilizzare il sistema

Il sistema può essere utilizzato quando sono soddisfatte le seguenti condizioni.

- La corsia di guida presenta linee rilevabili su entrambi i lati e il veicolo si trova al centro della corsia.
- Il veicolo viaggia a una velocità compresa tra circa 72 e 180 km/h.
- Si sta guidando su un rettilineo o su strade con curve dolci.
- Gli indicatori di direzione sono spenti.
- Il pedale del freno non è premuto.

■ Attivazione del sistema

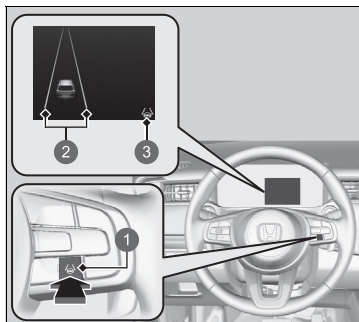

- ① Pulsante LKAS
- ② Linee bianche
- ③ Spia LKAS (bianca)

1. Premere il pulsante LKAS.

- ▶ Sul quadro strumenti viene visualizzata la spia LKAS (bianca).

Il sistema è in standby.

- ▶ Se vengono rilevate le linee di demarcazione corsia, sul quadro strumenti vengono visualizzate delle linee bianche.

⌘ Quando si può utilizzare il sistema

Se il veicolo tira verso la linea sinistra o destra della corsia a causa dell'applicazione di coppia da parte del sistema, disattivare il sistema LKAS e far controllare il veicolo da una concessionaria.

Assicurarsi di osservare quanto segue per attivare correttamente il sistema;

- Mantenere sempre pulito il parabrezza intorno alla telecamera.
- Durante la pulizia del parabrezza, fare attenzione a non applicare detersivi sulla lente della telecamera.
- Non toccare la lente della telecamera.
- Non applicare adesivi sull'area intorno alla telecamera.

Se si preme il pulsante LKAS quando è possibile utilizzare il sistema, il sistema LKAS viene attivato senza standby.

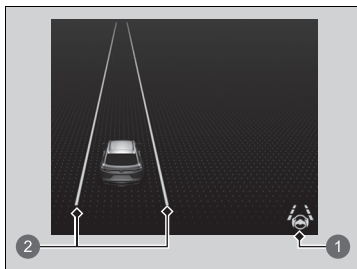

- 1 Spia LKAS (verde)
- 2 Linee verdi

2. Durante la guida, mantenere il veicolo al centro della corsia.

- ▶ La spia LKAS passa dal bianco al verde e le linee bianche diventano verdi quando il sistema entra in funzione dopo aver rilevato le linee di demarcazione corsia di sinistra e destra.

■ Annullamento

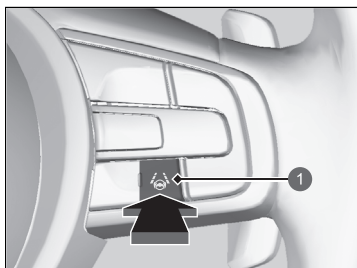

- 1 Pulsante LKAS

Premere il pulsante LKAS.

Il sistema LKAS viene disattivato ogni volta che si disinserisce il sistema di alimentazione, anche se è stato attivato durante l'ultimo ciclo di guida del veicolo.

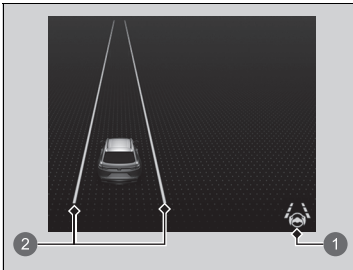

- ❶ Spia LKAS (bianca)
- ❷ Linee bianche

Quando il sistema LKAS è sospeso, le linee verdi sul quadro strumenti diventano bianche o scompaiono e il cicalino emette un segnale acustico (se attivato).

■ Il funzionamento del sistema viene sospeso se:

- Si preme il pedale del freno.
 - ▶ Una volta rilasciato il pedale del freno, viene ripristinato il funzionamento del sistema LKAS e ricomincia a rilevare le linee della corsia.
- Ridurre la velocità del veicolo a circa 64 km/h o meno.
 - ▶ L'aumento della velocità del veicolo a 72 km/h o più ripristina il funzionamento del sistema LKAS.
- Il veicolo viene guidato a destra o a sinistra della corsia.

⌘ Il funzionamento del sistema viene sospeso se:

È possibile modificare l'impostazione del sistema LKAS. È possibile attivare e disattivare il segnale acustico sospeso del sistema LKAS.

➤ Come personalizzare le impostazioni del veicolo P. 331

■ **Il funzionamento del sistema LKAS può essere sospeso automaticamente quando:**

- Il sistema non riesce a rilevare le linee della corsia.
- Il volante viene girato rapidamente.
- In caso di sterzata errata del veicolo.
- Si percorre una curva stretta.
- Si guida a una velocità superiore a circa 185 km/h.
- Viene inserito il sistema ABS o VSA.

In assenza di queste condizioni, il LKAS si riattiva automaticamente.

■ **Il funzionamento del sistema LKAS può essere annullato automaticamente quando:**

Nei casi seguenti, le linee di demarcazione corsia sul quadro strumenti potrebbero scomparire, il cicalino potrebbe attivarsi e il sistema LKAS potrebbe annullarsi automaticamente:

- La temperatura della telecamera anteriore a vista ampia è estremamente elevata.
- La telecamera anteriore a vista ampia dietro lo specchietto retrovisore o l'area intorno alla telecamera, incluso il parabrezza, è sporca.

■ Condizioni e limitazioni del sistema LKAS

Il sistema potrebbe non rilevare le linee di demarcazione della corsia e, pertanto, potrebbe non mantenere il veicolo al centro della corsia in determinate condizioni, incluse quelle seguenti:

■ Condizioni ambientali

- Vi è un leggero contrasto tra le linee della corsia e la superficie stradale.
- Guida in condizioni atmosferiche avverse (pioggia, nebbia, neve, ecc.).
- Guida su strade innevate o bagnate.
- Guida con il sole di fronte (ad esempio, all'alba o al crepuscolo).
- Le ombre di oggetti adiacenti (alberi, edifici, guardrail, veicoli, ecc.) sono parallele alle linee bianche (o gialle).
- Improvise variazioni tra luce e buio, come ad esempio all'ingresso o all'uscita di una galleria o le ombre di alberi, edifici, ecc.
- Guida nelle ore notturne o in condizioni di buio (ad es. in una galleria) (a causa delle condizioni di scarsa luminosità, le linee di corsia o la superficie stradale potrebbero non essere illuminate).
- La distanza tra il veicolo e quello che lo precede è troppo ridotta e le linee di corsia e la superficie stradale non sono visibili.
- Una luce forte si riflette sulla superficie stradale.

■ Condizioni stradali

- Si guida su una strada con segnaletica orizzontale temporanea.
- Sulla strada è presente segnaletica orizzontale sbiadita, multipla o diversa a causa di interventi di riparazione in corso o della permanenza di segnaletica vecchiaia.

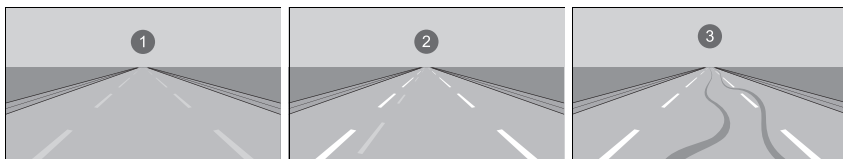

- 1 Strisce usurate 2 Strisce doppie 3 Tracce di pneumatici

- La strada è caratterizzata da linee che si uniscono, divergono o si incrociano, ad esempio in corrispondenza di un incrocio o di strisce pedonali.
- Le linee della corsia sono estremamente strette, larghe o cangianti.

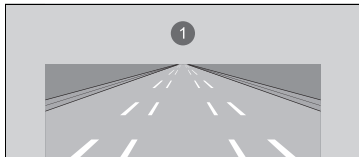

- 1 Corsia molto larga o stretta

- Parte delle linee di demarcazione è nascosta da un oggetto, ad esempio un veicolo.
- La strada è in pendenza e il veicolo si sta avvicinando alla cima di una salita.
- Il veicolo sobbalza fortemente su superfici stradali irregolari.
- Se eventuali ostacoli presenti sulla strada (cordoli, guardrail, tralicci, ecc.) vengono riconosciuti come linee di demarcazione bianche (o gialle).
- Guida su strade dissestate o non asfaltate o su superfici sconnesse.

- Guida su strade con linee di corsia doppie.
- Guida su strade innevate o sdruciolevoli.
- Il manto stradale è visibile solo parzialmente a causa della presenza di neve o pozzanghere.
- La superficie stradale è coperta da un sottile strato di acqua o pozzanghere.
- Le linee bianche (o gialle) non vengono riconosciute correttamente a causa delle condizioni della strada, come curve, tornanti o pendii.
- Guida su strade non asfaltate o con solchi profondi.
- Attraversamento di un incrocio.

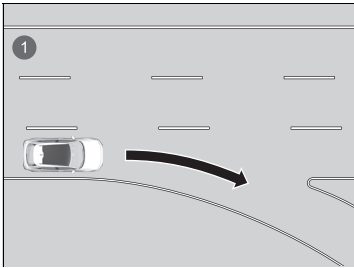

- 1 Corsia senza strisce in corrispondenza di un incrocio

■ **Condizioni del veicolo**

- Quando l'illuminazione è debole a causa della sporcizia che copre le lenti dei fari o in caso di scarsa visibilità in un luogo buio a causa di una regolazione errata dei fari.
- La parte anteriore della telecamera è coperta da sporcizia, nebbia, pioggia, fango, neve bagnata, guarnizioni, accessori, adesivi o pellicola sul parabrezza.
- Guida nelle ore notturne o in condizioni di buio (ad es. in una galleria) con i fari spenti.
- Sul parabrezza sono presenti residui dei tergicristalli.
- Condizione anomala di un cerchio o di uno pneumatico (dimensione errata, struttura o dimensioni diverse, pressione di gonfiaggio inadeguata, ecc.).
- Il veicolo è inclinato a causa della presenza di bagagli a pesanti nel bagagliaio o sui sedili posteriori.
- Le sospensioni sono state modificate.
- Sono installate le catene da neve.

Traffic Jam Assist

Il sistema Traffic Jam Assist utilizza una telecamera anteriore a vista ampia montata sulla parte superiore del parabrezza per rilevare e monitorare le strisce di demarcazione corsia bianche (o gialle) di sinistra e destra. In base ai segnali in ingresso dalla anteriore a vista ampia telecamera, il sistema può applicare la coppia di sterzo per mantenere il veicolo al centro della corsia rilevata.

■ Come funziona il sistema Traffic Jam Assist

In presenza di traffico intenso e quando il sistema di mantenimento corsia (LKAS) è attivo, il sistema Traffic Jam Assist, dopo il rilevamento delle linee di demarcazione corsia, applica coppia di sterzo per contribuire al mantenimento del veicolo al centro della corsia.

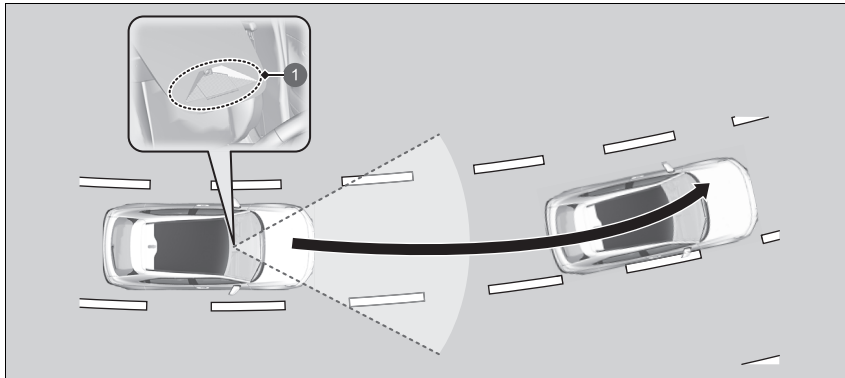

1 Telecamera anteriore a vista ampia

Rileva le linee della corsia di demarcazione corsia bianche (o gialle) di sinistra e destra

Quando si utilizza l'indicatore di direzione per segnalare un cambio di corsia, il sistema Traffic Jam Assist viene temporaneamente disattivato. Viene riattivato quando il veicolo si trova al centro della corsia e il sistema ha rilevato le linee di demarcazione corsia.

▣ Traffic Jam Assist

Note importanti sulla sicurezza

Il sistema Traffic Jam Assist ha il solo scopo di offrire maggiore comodità di guida all'utente. Non si tratta di un sistema di guida autonomo e richiede sempre l'attenzione e il controllo da parte del conducente. Il sistema non funziona se si tolgono le mani dal volante o in caso di sterzata errata del veicolo.

Il sistema Traffic Jam Assist è utile quando viene usato in autostrada o sulle strade a doppia corsia.

Sono disponibili informazioni sulla gestione della telecamera in dotazione con questo sistema.

▣ Telecamera anteriore a vista ampia P. 478

Il sistema Traffic Jam Assist avvisa solo quando viene rilevato un cambio di corsia senza aver azionato l'indicatore di direzione. Il sistema Traffic Jam Assist potrebbe non rilevare tutta la segnaletica di delimitazione della corsia o l'allontanamento dalla stessa; la precisione varia in base alle condizioni climatiche, alla velocità o alle condizioni della segnaletica di delimitazione della corsia. È sempre responsabilità del conducente guidare il veicolo in sicurezza ed evitare collisioni.

Il sistema Traffic Jam Assist potrebbe non funzionare correttamente in determinate condizioni:

▣ Traffic Jam Assist: Condizioni e limitazioni P. 459

Quando il conducente assume il pieno controllo dello sterzo, la funzione di assistenza sterzo viene temporaneamente annullata.

La coppia applicata allo sterzo potrebbe non essere percepibile quando il conducente ha il pieno controllo dello sterzo o quando la superficie della strada è irregolare o accidentata.

►► Traffic Jam Assist

Le spie del sistema di controllo della stabilità del veicolo (VSA), del controllo della velocità di crociera adattativo (ACC) con adattamento velocità ad andatura lenta, del sistema di mantenimento corsia (LKAS), del supporto per la sicurezza, del sistema di riduzione del rischio di allontanamento dalla corsia e del sistema avviso perdita di pressione pneumatici/pressione pneumatici bassa potrebbero accendersi in ambrà insieme alla visualizzazione di un messaggio nell'interfaccia informazioni del conducente quando si imposta la modalità di alimentazione su ACCENSIONE dopo aver ricollegato la batteria da 12 volt.

Guidare il veicolo per un breve tratto a più di 20 km/h. Ciascuna spia deve spegnersi. In caso contrario, far controllare il veicolo da una concessionaria.

■ Funzione di avviso di allontanamento dalla corsia (LDW)

Quando il veicolo entra nella zona di avviso, il sistema Traffic Jam Assist segnala al conducente tale situazione con un segnale acustico e visualizzando un avviso.

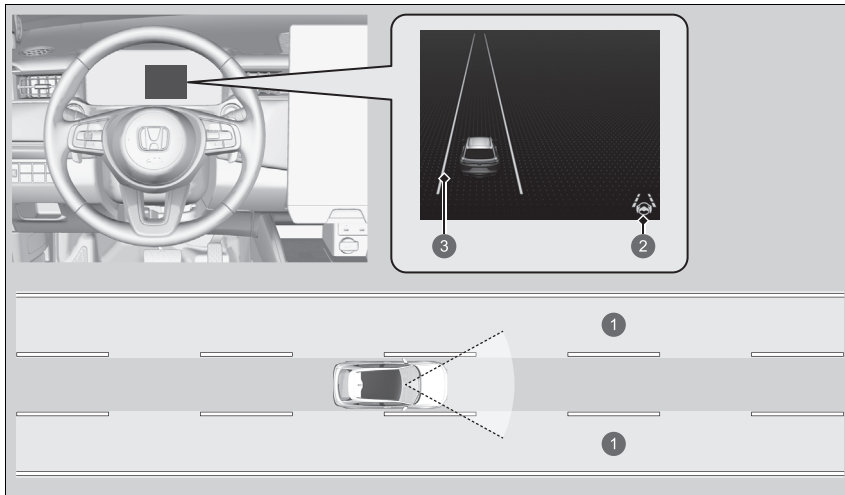

- ❶ Zona di avviso
- ❷ Spia LKAS (verde)
- ❸ Linea ambrata

■ Attivazione del sistema Traffic Jam Assist

Il sistema Traffic Jam Assist viene attivato in presenza di tutte le seguenti condizioni:

- Il sistema LKAS è attivato.
- La corsia di guida presenta linee rilevabili su entrambi i lati e il veicolo si trova al centro della corsia.
- Il veicolo viaggia a una velocità compresa tra 0 e 72 km/h.
- Si sta guidando su un rettilineo o su strade con curve dolci.
- Il conducente sta afferrando il volante.
- La leva del cambio è in posizione **D**

Non utilizzare il sistema Traffic Jam Assist in una delle seguenti situazioni:

- Si sta viaggiando su una strada con curve strette.
 - ▶ Il sistema potrebbe non consentire al veicolo di rispondere nel modo più adatto alle condizioni stradali.
- Si sta entrando in un casello a pedaggio, un incrocio, un'area di servizio o un'area di parcheggio.
- Si sta guidando in condizioni climatiche avverse (pioggia, nebbia, neve, ecc.).
- La superficie della strada è sdruciolevole; ad esempio, è ghiacciata o coperta di neve.
 - ▶ Gli pneumatici potrebbero slittare, causando la perdita di controllo del veicolo.

☞ Attivazione del sistema Traffic Jam Assist

Fare riferimento alla pagina seguente per la corretta gestione del sistema di mantenimento corsia (LKAS):

- ☞ **Sistema di mantenimento corsia (LKAS)**
P. 441

Fare riferimento alla pagina seguente per i comandi al volante e le schermate:

- ☞ **Interruttori operativi del controllo velocità di crociera adattativo (ACC) con adattamento velocità ad andatura lenta/ sistema di mantenimento corsia (LKAS)/ sistema Traffic Jam Assist** P. 408
- ☞ **Contenuto del quadro strumenti** P. 409

■ Come funziona il sistema Traffic Jam Assist

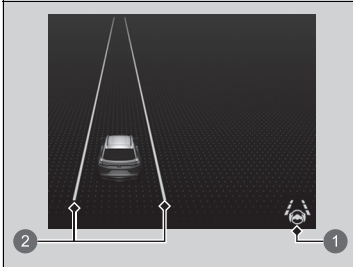

- 1 Spia LKAS (verde)
- 2 Linee verdi

Durante la guida, mantenere il veicolo al centro della corsia.

- ▶ La spia LKAS passa dal bianco al verde e le linee bianche diventano verdi quando il sistema entra in funzione dopo aver rilevato le linee di demarcazione corsia di sinistra e destra.

☒ Come funziona il sistema Traffic Jam Assist

Se il veicolo tende troppo a destra o a sinistra delle linee bianche (o gialle) di demarcazione corsia mentre il sistema Traffic Jam Assist è attivo, disattivare il sistema Traffic Jam Assist e far ispezionare il veicolo presso una concessionaria autorizzata Honda.

In alcuni casi il sistema non è in grado di rilevare correttamente le linee di demarcazione corsia e, di conseguenza, non fornisce assistenza di sterzo.

- ☒ **Traffic Jam Assist: Condizioni e limitazioni**
P. 459

Se il conducente toglie le mani dal volante o non mantiene adeguatamente il controllo dello sterzo, viene visualizzata l'avvertenza riportata di seguito.



Se il conducente non afferra il volante dopo la visualizzazione ripetuta dell'avviso suddetto, si attiva un cicalino di allarme e il sistema Traffic Jam Assist viene annullato.

■ Annullamento del sistema Traffic Jam Assist

Premere il pulsante LKAS per annullare il sistema Traffic Jam Assist.

■ Il sistema Traffic Jam Assist può essere sospeso automaticamente quando:

Il sistema viene automaticamente temporaneamente annullato nelle seguenti circostanze.

- Il sistema non riesce a rilevare le linee della corsia.
- Il volante viene girato bruscamente.
- In caso di sterzata errata del veicolo.
- Si sta percorrendo una curva molto stretta.
- Il pedale del freno viene premuto.

In assenza di queste condizioni, il sistema Traffic Jam Assist si riattiva automaticamente.

■ Il sistema Traffic Jam Assist può essere annullato automaticamente quando:

Le linee di demarcazione corsia scompaiono dallo schermo, il cicalino potrebbe attivarsi e il sistema Traffic Jam Assist viene annullato nei seguenti casi:

- - La temperatura della telecamera è troppo alta.
- La telecamera dietro lo specchietto retrovisore o l'area intorno alla telecamera, incluso il parabrezza, è sporca.

☒ Il sistema Traffic Jam Assist può essere sospeso automaticamente quando:

Si sta viaggiando a una velocità superiore a 72 km/h.

► Quando la velocità del veicolo raggiunge 72 km/h, il sistema Traffic Jam Assist viene disattivato e viene attivato il sistema LKAS. Quando la velocità del veicolo scende al di sotto di 64 km/h, il sistema Traffic Jam Assist viene riattivato.

È possibile modificare l'impostazione per il sistema Traffic Jam Assist.

È possibile attivare e disattivare il segnale acustico sospeso del sistema Traffic Jam Assist selezionando **Allarme sistema mantenimento corsia** sulla schermata audio/informazioni.

☒ **Come personalizzare le impostazioni del veicolo** P. 331

■ Traffic Jam Assist: Condizioni e limitazioni

Il sistema potrebbe non rilevare le linee di demarcazione della corsia e, pertanto, potrebbe non mantenere il veicolo al centro della corsia in determinate condizioni, incluse quelle seguenti:

■ Condizioni ambientali

- Vi è un leggero contrasto tra le linee della corsia e la superficie stradale.
- Guida in condizioni atmosferiche avverse (pioggia, nebbia, neve, ecc.).
- Guida su strade innevate o bagnate.
- Guida con il sole di fronte (ad esempio, all'alba o al crepuscolo).
- Le ombre di oggetti adiacenti (alberi, edifici, guardrail, veicoli, ecc.) sono parallele alle linee bianche (o gialle).
- Improvise variazioni tra luce e buio, come ad esempio all'ingresso o all'uscita di una galleria o le ombre di alberi, edifici, ecc.
- Guida nelle ore notturne o in condizioni di buio (ad es. in una galleria) (a causa delle condizioni di scarsa luminosità, le linee di corsia o la superficie stradale potrebbero non essere illuminate).
- Quando le linee di demarcazione corsia o il fondo stradale non sono visibili, ad esempio quando la distanza dal veicolo che precede è estremamente breve o in corrispondenza di un incrocio.
- Una luce forte si riflette sulla superficie stradale.

■ **Condizioni stradali**

- Si guida su una strada con segnaletica orizzontale temporanea.
- Sulla strada è presente segnaletica orizzontale sbiadita, multipla o diversa a causa di interventi di riparazione in corso o della permanenza di segnaletica vecchia.

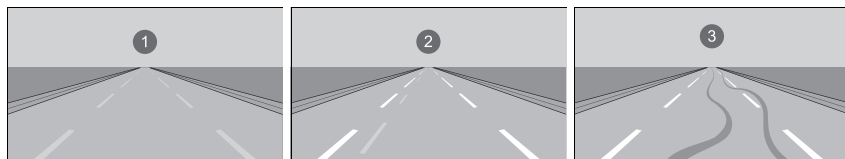

① Strisce usurate ② Strisce doppie ③ Tracce di pneumatici

- La strada è caratterizzata da linee che si uniscono, divergono o si incrociano, ad esempio in corrispondenza di un incrocio o di strisce pedonali.
- Le linee della corsia sono estremamente strette, larghe o cangianti.

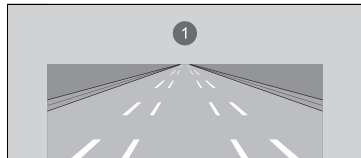

① Corsia molto larga o stretta

- Parte delle linee di demarcazione è nascosta da un oggetto, ad esempio un veicolo.
- La strada è in pendenza e il veicolo si sta avvicinando alla cima di una salita.
- Il veicolo sobbalza fortemente su superfici stradali irregolari.

- Se eventuali ostacoli presenti sulla strada (cordoli, guardrail, tralicci, ecc.) vengono riconosciuti come linee di demarcazione bianche (o gialle).
- Guida su strade dissestate o non asfaltate o su superfici sconnesse.
- Guida su strade con linee di corsia doppie.
- Guida su strade innevate o sdruciolevoli.
- Il manto stradale è visibile solo parzialmente a causa della presenza di neve o pozzanghere.
- La superficie stradale è coperta da un sottile strato di acqua o pozzanghere.
- Le linee bianche (o gialle) non vengono riconosciute correttamente a causa delle condizioni della strada, come curve, tornanti o pendii.
- Guida su strade non asfaltate o con solchi profondi.
- Attraversamento di un incrocio.

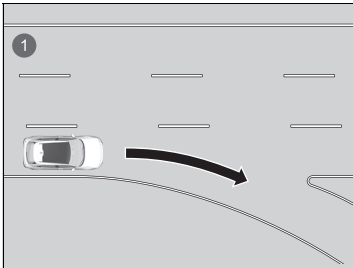

- 1 Corsia senza strisce in corrispondenza di un incrocio

■ Condizioni del veicolo

- Quando l'illuminazione è debole a causa della sporcizia che copre le lenti dei fari o in caso di scarsa visibilità in un luogo buio a causa di una regolazione errata dei fari.
- La parte anteriore della telecamera è coperta da sporcizia, nebbia, pioggia, fango, neve bagnata, guarnizioni, accessori, adesivi o pellicola sul parabrezza.
- Guida nelle ore notturne o in condizioni di buio (ad es. in una galleria) con i fari spenti.
- Sul parabrezza sono presenti residui dei tergicristalli.
- Condizione anomala di un cerchio o di uno pneumatico (dimensione errata, struttura o dimensioni diverse, pressione di gonfiaggio inadeguata, ecc.).
- Il veicolo è inclinato a causa della presenza di bagagli a pesanti nel bagagliaio o sui sedili posteriori.
- Le sospensioni sono state modificate.
- Sono installate le catene da neve.

Sistema per la riduzione del rischio di allontanamento dalla corsia

Questo sistema avvisa e assiste l'utente nel caso in cui determini la possibilità che il veicolo oltrepassi le linee di demarcazione corsia rilevate o si avvicini al bordo esterno del manto stradale (confinante con erba o ghiaia) o a un veicolo rilevato in arrivo.

■ Funzionamento del sistema

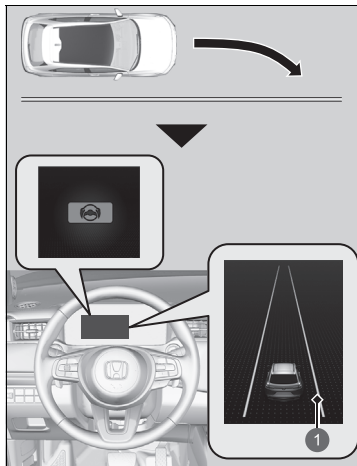

1 Linea ambrata

La telecamera anteriore a vista ampia posizionata dietro lo specchietto retrovisore monitora le linee di demarcazione corsia di sinistra e destra, bianche o gialle, il bordo esterno del manto stradale (confinante con erba o ghiaia) o i veicoli in arrivo rilevati.

Se il veicolo si avvicina alle linee di demarcazione corsia rilevate, al bordo esterno del manto stradale (confinante con erba o ghiaia) o a un veicolo in arrivo dalla corsia opposta senza gli indicatori di direzione azionati, il sistema si attiva.

- Se il sistema non è in grado di rilevare le linee di demarcazione corsia (bianche o gialle), non verrà fornita assistenza per evitare l'avvicinamento ai veicoli in arrivo. Oltre a un allarme visivo, il sistema interviene sullo sterzo e fornisce un avviso tramite rapide vibrazioni sul volante, allo scopo di consentire la permanenza all'interno della corsia rilevata.

► Come personalizzare le impostazioni del veicolo P. 331

Come avviso visivo, viene visualizzato il messaggio  **Allontanamento dalla corsia** sull'interfaccia informazioni del conducente.

► Sistema per la riduzione del rischio di allontanamento dalla corsia

Note importanti sulla sicurezza

Come tutti i sistemi di assistenza, il sistema di riduzione del rischio di allontanamento dalla corsia ha dei limiti. Un ricorso eccessivo al sistema di riduzione del rischio di allontanamento dalla corsia può essere causa di collisioni. È sempre responsabilità del conducente mantenere il veicolo all'interno della propria corsia di guida.

Il sistema di riduzione del rischio di allontanamento dalla corsia fornisce un avviso quando rileva un avvicinamento al bordo esterno del manto stradale (confinante con erba o ghiaia), a un veicolo in arrivo, o un cambio corsia senza l'azionamento dell'indicatore di direzione.

Il sistema di riduzione del rischio di allontanamento dalla corsia potrebbe non rilevare tutte le linee di demarcazione o ogni cambio di corsia.

Il sistema di riduzione del rischio di allontanamento dalla corsia potrebbe non rilevare l'avvicinamento al bordo esterno del manto stradale (confinante con erba o ghiaia) o a un veicolo in arrivo.

Il sistema di riduzione del rischio di allontanamento dalla corsia potrebbe non essere in grado di intervenire a seconda delle condizioni meteorologiche, della velocità o della strada.

Il sistema di riduzione del rischio di allontanamento dalla corsia non si attiva per circa 15 secondi dopo l'avviamento del sistema di alimentazione.

Sono disponibili informazioni sulla gestione della telecamera in dotazione con questo sistema.

► Telecamera anteriore a vista ampia P. 478

Il sistema annulla le operazioni di assistenza quando si gira il volante per evitare di oltrepassare le linee di demarcazione corsia rilevate o ci si avvicina al bordo esterno del manto stradale (confinante con erba o ghiaia) o a un veicolo in arrivo.

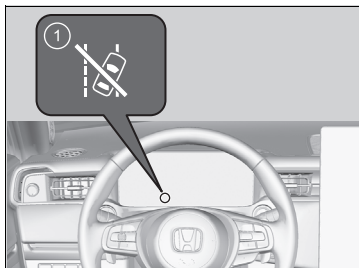

- 1 Spia di disattivazione automatica assistenza sterzo del sistema di riduzione del rischio di allontanamento dalla corsia

Se il sistema agisce più volte senza rilevare una risposta del conducente, il sistema produce un avviso emettendo un segnale acustico. Successivamente, la spia di disattivazione automatica assistenza sterzo del sistema di riduzione del rischio di allontanamento dalla corsia si accende, la funzione di assistenza del sistema di riduzione del rischio di allontanamento dalla corsia viene temporaneamente arrestata e il sistema avverte il conducente solo con il segnale acustico.

Dopo alcuni minuti, la spia di disattivazione automatica assistenza sterzo del sistema di riduzione del rischio di allontanamento dalla corsia si spegne e il sistema di riduzione del rischio di allontanamento dalla corsia viene ripristinato completamente.

▶▶ Sistema per la riduzione del rischio di allontanamento dalla corsia

Il sistema di riduzione del rischio di allontanamento dalla corsia potrebbe non funzionare correttamente oppure potrebbe funzionare in modo errato in determinate condizioni:

- ▶ **Condizioni e limitazioni del sistema di riduzione del rischio di allontanamento dalla corsia** P. 467

Talvolta, la guida o le condizioni della superficie stradale potrebbero distrarre l'attenzione dalle segnalazioni del sistema di riduzione del rischio di allontanamento dalla corsia.

È possibile modificare le impostazioni per il sistema di riduzione del rischio di allontanamento dalla corsia. Se il sistema LKAS è disattivato, potrebbe apparire il messaggio seguente nel caso in cui il sistema stabilisca la possibilità che il veicolo oltrepassi le linee di demarcazione corsia rilevate, il bordo esterno del manto stradale (confinante con erba o ghiaia) o si avvicini a un veicolo in arrivo dalla corsia opposta.

- ▶ **Come personalizzare le impostazioni del veicolo** P. 331



Modalità di attivazione del sistema

Il sistema si attiva automaticamente quando sono soddisfatte tutte le seguenti condizioni:

- Le linee di demarcazione corsia sono bianche (gialle).
 - Il veicolo viaggia a una velocità compresa tra circa 72 e 180 km/h.
 - ▶ Quando vi sono veicoli in arrivo dalla corsia opposta
 - Il veicolo viaggia a una velocità compresa tra circa 30 e 180 km/h.
- Il bordo esterno del manto stradale è delimitato da erba o ghiaia.
 - Il veicolo viaggia a una velocità compresa tra circa 30 e 180 km/h.
- Il veicolo sta procedendo su un rettilineo o su strade con curve dolci.
- Gli indicatori di direzione sono spenti.
- Il sistema stabilisce che il conducente non sta accelerando, frenando o sterzando attivamente.

Modalità di attivazione del sistema

Il sistema di riduzione del rischio di allontanamento dalla corsia potrebbe disattivarsi automaticamente, con la spia del supporto di sicurezza (ambra) e la spia di riduzione del rischio di allontanamento dalla corsia (ambra) che si accendono e rimangono accese.

- ☒ **Spia riduzione del rischio di allontanamento dalla corsia (ambra)** P. 120
- ☒ **Spia supporto di sicurezza (ambra)** P. 121

Il funzionamento del sistema di riduzione del rischio di allontanamento dalla corsia può essere influenzato quando il veicolo:

- È guidato sul bordo interno di una curva o fuori da una corsia.
- È guidato in una corsia stretta.

■ Attivazione e disattivazione del sistema di riduzione del rischio di allontanamento dalla corsia

È possibile attivare e disattivare il sistema usando l'interfaccia informazioni del conducente.

➤ **Modifica del display** P. 139

➤ **Supporto di sicurezza** P. 152

Il sistema di riduzione del rischio di allontanamento dalla corsia viene attivato ogni volta che si inserisce il sistema di alimentazione, anche se è stato disattivato durante l'ultimo ciclo di guida del veicolo.

➤ Attivazione e disattivazione del sistema di riduzione del rischio di allontanamento dalla corsia

Le spie del sistema di controllo della stabilità del veicolo (VSA), del controllo della velocità di crociera adattativo (ACC) con adattamento velocità ad andatura lenta, del sistema di mantenimento corsia (LKAS), del supporto per la sicurezza, del sistema di riduzione del rischio di allontanamento dalla corsia e del sistema avviso perdita di pressione pneumatici/pressione pneumatici bassa potrebbero accendersi in ambrà insieme alla visualizzazione di un messaggio nell'interfaccia informazioni del conducente quando si imposta la modalità di alimentazione su ACCENSIONE dopo aver ricollegato la batteria da 12 volt.

Guidare il veicolo per un breve tratto a più di 20 km/h. Ciascuna spia deve spegnersi. In caso contrario, far controllare il veicolo da una concessionaria.

■ Condizioni e limitazioni del sistema di riduzione del rischio di allontanamento dalla corsia

Il sistema potrebbe non rilevare correttamente le linee di demarcazione della corsia (bianche o gialle), il bordo esterno del manto stradale (confinante con erba o ghiaia) o un veicolo in avvicinamento in determinate condizioni. Alcuni esempi di queste condizioni sono elencati di seguito.

■ Condizioni ambientali

- Vi è un leggero contrasto tra le linee della corsia e la superficie stradale.
- Guida in condizioni atmosferiche avverse (pioggia, nebbia, neve, ecc.).
- Guida su strade innevate o bagnate.
- Guida con il sole di fronte (ad esempio, all'alba o al crepuscolo).
- Le ombre di oggetti adiacenti (alberi, edifici, guardrail, veicoli, ecc.) sono parallele alle linee bianche (o gialle).
- Improvise variazioni tra luce e buio, come ad esempio all'ingresso o all'uscita di una galleria o le ombre di alberi, edifici, ecc.
- Una luce forte si riflette sulla superficie stradale.
- Guida nelle ore notturne o in condizioni di buio (ad es. in una galleria) (a causa delle condizioni di scarsa luminosità, le linee di corsia, la superficie stradale o i veicoli in arrivo potrebbero non essere illuminati).
- La distanza tra il veicolo e quello che lo precede è troppo ridotta e le linee di corsia e la superficie stradale non sono visibili.
- Il bordo esterno della strada è delimitato da oggetti, materiali, ecc. diversi da erba o ghiaia.

■ Condizioni stradali

- Si guida su una strada con segnaletica orizzontale temporanea.
- Sulla strada è presente segnaletica orizzontale sbiadita, multipla o diversa a causa di interventi di riparazione in corso o della permanenza di segnaletica vecchia.
- La strada è caratterizzata da linee che si uniscono, divergono o si incrociano, ad esempio in corrispondenza di un incrocio o di strisce pedonali.
- Le linee della corsia sono estremamente strette, larghe o cangianti.
- Parte delle linee di demarcazione è nascosta da un oggetto, ad esempio un veicolo.
- La strada è in pendenza e il veicolo si sta avvicinando alla cima di una salita.
- Il veicolo sobbalza fortemente su superfici stradali irregolari.
- Se eventuali ostacoli presenti sulla strada (cordoli, guardrail, tralicci, ecc.) vengono riconosciuti come linee di demarcazione bianche (o gialle).
- Guida su strade dissestate o non asfaltate o su superfici sconnesse.
- Guida su strade con linee di corsia doppie.
- Guida su strade innevate o sdruciolevoli.
- Attraversamento di un incrocio.
- Il manto stradale è visibile solo parzialmente a causa della presenza di neve o pozzanghere.
- Guida su strade non asfaltate o con solchi profondi.
- Le linee bianche (o gialle) non vengono riconosciute correttamente a causa delle condizioni della strada, come curve, tornanti o pendii.

■ Condizioni del veicolo

- Quando l'illuminazione è debole a causa della sporcizia che copre le lenti dei fari o in caso di scarsa visibilità in un luogo buio a causa di una regolazione errata dei fari.
- La parte anteriore della telecamera è coperta da sporcizia, nebbia, pioggia, fango, neve bagnata, guarnizioni, accessori, adesivi o pellicola sul parabrezza.
- Guida nelle ore notturne o in condizioni di buio (ad es. in una galleria) con i fari spenti.
- Quando il conducente agisce sul pedale del freno e sul volante.
- Sul parabrezza sono presenti residui dei tergicristalli.
- Condizione anomala di un cerchio o di uno pneumatico (dimensione errata, struttura o dimensioni diverse, pressione di gonfiaggio inadeguata, ecc.).
- Il veicolo è inclinato a causa della presenza di bagagli pesanti nel bagagliaio o sui sedili posteriori.
- Sono installate le catene da neve.
- Le sospensioni sono state modificate.

■ Esempi di limitazioni al rilevamento a causa delle condizioni dei veicoli in arrivo

- Il veicolo in arrivo o il veicolo che precede è laterale.
- Il veicolo in arrivo dalla corsia opposta compare improvvisamente.
- Quando il veicolo in arrivo si confonde con lo sfondo, impedendo al sistema di riconoscerlo.
- I fari di un veicolo in arrivo sono accesi su un lato o spenti su entrambi i lati in un luogo buio.
- La distanza tra il veicolo e un veicolo in arrivo è troppo ridotta.
- Parte del veicolo in arrivo non è visibile a causa del veicolo che precede.
- Vi sono diverse corsie opposte o corsie di svolta.
- Il veicolo nella corsia adiacente è parcheggiato o procede a una velocità estremamente ridotta.

■ **Esempi di altre limitazioni al rilevamento o al funzionamento del sistema**

- Quando il veicolo in arrivo ha una forma particolare.
- Quando la telecamera non è in grado di identificare correttamente la forma del veicolo in arrivo.

■ **In caso di scarsa possibilità di collisione**

Il sistema di riduzione del rischio di allontanamento dalla corsia potrebbe attivarsi nelle seguenti condizioni.

- Durante la guida su un percorso con diverse curve, si giunge a punto in cui un veicolo in arrivo in direzione opposta si trova proprio davanti al vostro veicolo.

Sistema di riconoscimento della segnaletica stradale

Questo sistema funge da promemoria della segnaletica stradale, come ad esempio il limite di velocità corrente e il divieto di sorpasso, e avverte se il veicolo sta superando tale limite.

Funzionamento del sistema

Il sistema visualizza i segnali riconosciuti come designati per il veicolo utilizzando le informazioni acquisite dalla telecamera situata dietro lo specchietto retrovisore sulla segnaletica stradale e i dati provenienti dal sistema di navigazione durante la guida. L'icona del segnale viene solitamente visualizzata prima di superare il segnale e continua a essere visualizzata fino a quando non viene riconosciuto un altro segnale.

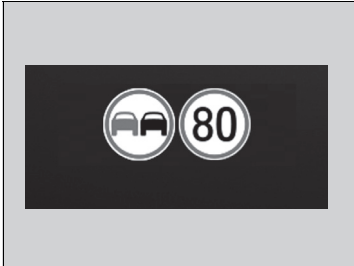

L'icona del segnale potrebbe anche cambiare o scomparire quando:

- Viene rilevato il limite di velocità o un altro limite designato.
- Il veicolo entra/esce da una strada con un limite di velocità differente.
- Si sta effettuando una svolta azionando un indicatore di direzione per cambiare direzione a un incrocio.

⌘ Sistema di riconoscimento della segnaletica stradale

Per garantire la funzionalità del sistema, è necessario mantenere aggiornate le informazioni sui limiti di velocità sul sistema di navigazione. Aggiornare regolarmente le informazioni delle mappe del sistema di navigazione.

➤ Consultare il manuale del sistema di navigazione

Il sistema è progettato per rilevare la segnaletica conforme agli standard della Convenzione di Vienna. Potrebbero non essere visualizzati tutti i segnali, pertanto non ignorare mai i segnali posti al lato della strada. Il sistema non funziona per i segnali stradali designati di tutti i paesi in cui si può viaggiare, né in tutte le situazioni.

Non affidarsi eccessivamente al sistema. Guidare sempre a velocità appropriate alle condizioni stradali.

Non applicare pellicole o attaccare oggetti al parabrezza poiché potrebbero ostruire il campo visivo della telecamera e causare il funzionamento anomalo del sistema.

Graffi, scheggiature o altri danni al parabrezza all'interno del campo visivo della telecamera possono impedire il corretto funzionamento del sistema. In tal caso, si consiglia di sostituire il parabrezza con un parabrezza originale Honda. L'esecuzione di riparazioni anche minime all'interno del campo visivo della telecamera o l'installazione di un parabrezza non originale potrebbe causare il funzionamento anomalo del sistema. Dopo la sostituzione del parabrezza, far ritarare la telecamera da una concessionaria.

Per il corretto funzionamento del sistema, è necessaria una taratura adeguata della telecamera.

Se il sistema non riesce a individuare alcuna segnaletica stradale durante la guida, sarà visualizzato  (bianca).

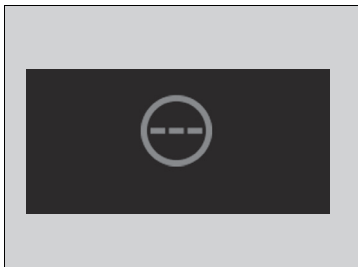

▶▶ Sistema di riconoscimento della segnaletica stradale

Il sistema di riconoscimento della segnaletica stradale non si attiva per circa 15 secondi dopo l'avviamento del sistema di alimentazione.

È possibile attivare e disattivare il sistema di riconoscimento della segnaletica stradale.

Se viene selezionato **Nessuno**, sarà visualizzato  (grigio).

▶ Come personalizzare le impostazioni del veicolo P. 331

Per contribuire a ridurre la possibilità che l'elevata temperatura dell'abitacolo possa disattivare il sistema della telecamera, durante il parcheggio, individuare un'area all'ombra oppure tenere la parte anteriore del veicolo lontana dal sole. Se si utilizza un parasole riflettente, evitare che questo copra l'alloggiamento della telecamera.

La copertura della telecamera può concentrare il calore sulla telecamera stessa.

Sono disponibili informazioni sulla gestione della telecamera in dotazione con questo sistema.

▶ Telecamera anteriore a vista ampia P. 478

■ Condizioni e limitazioni del sistema di riconoscimento della segnaletica stradale

Il sistema di riconoscimento della segnaletica stradale potrebbe riconoscere in maniera errata, impiegare del tempo per riconoscere o non riconoscere la segnaletica stradale nei casi seguenti.

■ Condizioni ambientali

- Guida con il sole di fronte (ad esempio, all'alba o al crepuscolo).
- Una luce forte si riflette sulla superficie stradale.
- Guida notturna o in aree buie quali lunghe gallerie.
- Guida in condizioni atmosferiche avverse (pioggia, nebbia, neve, ecc.).
- Improvise variazioni tra luce e buio, come ad esempio all'ingresso o all'uscita di una galleria o le ombre di alberi, edifici, ecc.
- Viene schizzata acqua o neve da un veicolo che precede.
- Riflessi sulla parte interna del parabrezza.

■ Condizioni stradali

- Il veicolo sobbalza fortemente su superfici stradali irregolari.

■ Condizioni del veicolo

- Quando l'illuminazione è debole a causa della sporcizia che copre le lenti dei fari o in caso di scarsa visibilità in un luogo buio a causa di una regolazione errata dei fari.
- La parte anteriore della telecamera è coperta da sporcizia, nebbia, pioggia, fango, neve bagnata, guarnizioni, accessori, adesivi o pellicola sul parabrezza.
- Sul parabrezza sono presenti residui dei tergicristalli.
- Condizione anomala di un cerchio o di uno pneumatico (dimensione errata, struttura o dimensioni diverse, pressione di gonfiaggio inadeguata, ecc.).
- Il veicolo è inclinato a causa della presenza di bagagli pesanti nel bagagliaio o sui sedili posteriori.
- Le sospensioni sono state modificate.
- Sono installate le catene da neve.
- Guida nelle ore notturne o in condizioni di buio (ad es. in una galleria) con i fari spenti.

☒ Sistema di riconoscimento della segnaletica stradale

È possibile modificare le impostazioni del suono di notifica che viene riprodotto quando il limite di velocità rilevato cambia.

☒ Come personalizzare le impostazioni del veicolo P. 331

Se il veicolo supera il limite di velocità rilevato, un'icona che rappresenta il segnale del limite di velocità per l'area corrente lampeggia sul display, e se si continua a superare tale limite, si attiva il cicalino.

Tuttavia, il cicalino non emette alcun segnale acustico se il veicolo sta rallentando.

La capacità del sistema di notificare al conducente con precisione il limite di velocità dipende da alcune condizioni, quali le unità di misura visualizzate sul segnale stradale, la velocità e la direzione di marcia del veicolo. In alcuni casi, il sistema può visualizzare false segnalazioni o altre informazioni imprecise.

☒ Condizioni e limitazioni del sistema di riconoscimento della segnaletica stradale P. 473

L'unità di misura dei limiti di velocità (km/h o mph) varia da paese a paese. Il sistema di riconoscimento della segnaletica stradale potrebbe non funzionare correttamente subito dopo l'ingresso in un paese la cui unità è diversa da quella del paese di provenienza.

☒ Unità di misura velocità/distanza P. 153

☒ Come personalizzare le impostazioni del veicolo P. 331

■ Posizione o condizioni della segnaletica stradale

- Il segnale è situato in un punto che ne rende difficile il rilevamento.
- Il segnale è situato lontano dal veicolo.
- Il segnale è situato in un punto difficile da raggiungere per il fascio di luce dei fari.
- Il segnale è situato in curva o su un angolo della strada.
- Il segnale è sbiadito o piegato.
- Il segnale è ruotato o danneggiato.
- Il segnale è coperto di fango, neve o ghiaccio.
- Parte del segnale è nascosta dagli alberi o dall'ombra di un veicolo o altro oggetto.
- La luce (ad esempio un lampione) si riflette sulla superficie del segnale o questo è nascosto nell'ombra.
- Il segnale è troppo chiaro o troppo scuro (segnali elettrici).
- Segnali di piccole dimensioni (segnali ausiliari, ecc.).

■ Altre condizioni

- Quando si guida ad alta velocità.

✎ Condizioni e limitazioni del sistema di riconoscimento della segnaletica stradale

La spia  (ambra) viene visualizzata su quadro strumenti nei seguenti casi. Se il messaggio non scompare, far controllare il veicolo da una concessionaria.

- Si è verificato un problema con il sistema di riconoscimento della segnaletica stradale.
- Immediatamente dopo l'inserimento del sistema di alimentazione (anche quando viene avviato da remoto).
- Durante l'aggiornamento dei dati delle mappe del sistema di navigazione.

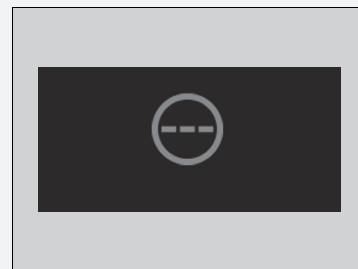

Nei casi seguenti il sistema di riconoscimento della segnaletica stradale potrebbe non funzionare correttamente e, ad esempio, visualizzare segnali che non corrispondono a quelli effettivamente presenti in carreggiata o che non esistono affatto:

- ▶ Potrebbe essere visualizzato un segnale del limite di velocità a una velocità superiore o inferiore rispetto al reale limite di velocità.
- È presente un segnale complementare con ulteriori informazioni quali il tempo, l'ora, il tipo di veicolo, ecc.
- Le cifre riportate sul segnale sono difficilmente leggibili (segnale elettrico, i numeri riportati sul segnale sono sfocati, ecc.).
- Il segnale è posizionato in prossimità della corsia di guida anche se non si riferisce ad essa, ad esempio un segnale relativo al limite di velocità situato all'incrocio tra una strada laterale e una strada principale.
- Sono presenti oggetti che appaiono simili per colore o forma ai segnali riconosciuti (segnale simile, segnale elettrico, cartellone, struttura, ecc.).

■ **Situazioni in cui non è possibile fornire informazioni corrette sul segnale del limite di velocità per l'area**

Nelle seguenti situazioni, il display potrebbe differire dalle normative sulla circolazione della strada su cui si sta guidando e/o potrebbe essere ritardato:

- È stata costruita una nuova strada.
- Il limite di velocità è stato modificato.
- Le informazioni relative al limite di velocità memorizzate nel database di navigazione sono obsolete o inesatte.
- Durante la guida in aree in cui le informazioni non possono essere utilizzate o su strade senza segnaletica.
- Il percorso del veicolo rilevato dal sensore e il percorso effettivo del veicolo sono diversi.
- Ci sono strade adiacenti con limiti di velocità diversi da quelli su cui si sta guidando.
- Il segnale è un segnale di limite di velocità temporaneo con caratteristiche non standard (ad esempio, design, ecc.).
- Durante la guida in un luogo con scarsa ricezione GPS, ad esempio nelle gallerie o in prossimità di grattacieli.
- Il veicolo si arresta e riavvia ripetutamente e a bassa velocità.
- Quando si guida su un percorso diverso da quello della guida di navigazione.
- Ci sono continue pendenze ripide o curve.
- È presente un limite di velocità variabile.

■ Segnali visualizzati sul quadro strumenti

Due segnali stradali possono essere visualizzati l'uno accanto all'altro quando rilevati. L'icona del limite di velocità viene visualizzata sulla parte destra dello schermo. L'icona del segnale di divieto di sorpasso viene visualizzata sul lato sinistro. Ulteriori segnali indicanti il limite di velocità in base alle condizioni atmosferiche (neve, ecc.) o relativi a un periodo di tempo specifico saranno visualizzati sul lato sinistro.

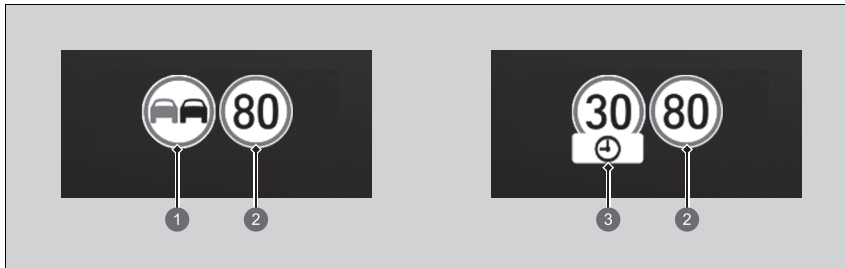

- 1 Segnale del divieto di sorpasso
- 2 Segnale del limite di velocità
- 3 Segnale aggiuntivo del limite di velocità basato sulle condizioni

Telecamera anteriore a vista ampia

La telecamera, utilizzata nei sistemi quali il sistema di mantenimento corsia (LKAS), il sistema di riduzione del rischio di allontanamento dalla corsia, il controllo velocità di crociera adattativo (ACC) con adattamento velocità ad andatura lenta, il sistema di riconoscimento della segnaletica stradale e il sistema di frenata riduzione impatto (CMBS), è progettata per rilevare un oggetto che attiva uno dei sistemi per azionare le relative funzioni.

Ubicazione della telecamera e suggerimenti per la gestione

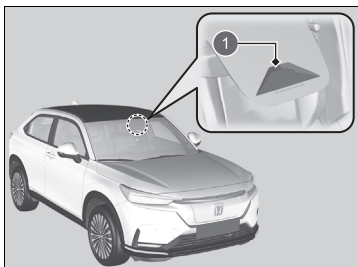

1 Telecamera anteriore a vista ampia

Questa telecamera si trova dietro lo specchietto retrovisore.

Per evitare che le temperature elevate dell'abitacolo disattivino il sistema di rilevamento della telecamera quando il veicolo è parcheggiato, individuare un'area all'ombra o riparare il parabrezza dal sole. Se si utilizza un parasole riflettente, evitare che questo copra l'alloggiamento della telecamera. La copertura della telecamera può concentrare il calore sulla telecamera stessa.

Telecamera anteriore a vista ampia

Non applicare mai pellicole o fissare oggetti sul parabrezza, sul cofano o sulla griglia anteriore che potrebbero ostruire il campo visivo della telecamera e causare il funzionamento anomalo del sistema.

Graffi, scheggiature o altri danni al parabrezza all'interno del campo visivo della telecamera possono impedire il corretto funzionamento del sistema. In tal caso, si consiglia di sostituire il parabrezza con un parabrezza originale Honda. L'esecuzione di riparazioni anche minime all'interno del campo visivo della telecamera o l'installazione di un parabrezza non originale potrebbe causare il funzionamento anomalo del sistema.

Dopo la sostituzione del parabrezza, far ritarare la telecamera da una concessionaria. Per il corretto funzionamento del sistema, è necessaria una taratura adeguata della telecamera.

Non collocare alcun oggetto sul quadro strumenti. Potrebbe riflettersi sul parabrezza e impedire al sistema di rilevare correttamente le linee della corsia.

▶▶ Telecamera anteriore a vista ampia

Se viene visualizzato il messaggio  **Alcuni sistemi assistenza conducente non funzionano: Temperatura telecamera troppo:**

- Utilizzare il sistema di climatizzazione per raffreddare l'abitacolo e, se necessario, utilizzare anche la modalità di sbrinamento con il flusso d'aria diretto verso la telecamera.
- Iniziare a guidare il veicolo per abbassare la temperatura del parabrezza, raffreddando di conseguenza l'area intorno alla telecamera.

Se viene visualizzato il messaggio  **Alcuni sistemi assistenza conducente non funzionano: Parabrezza sporco o visibilità scarsa.:**

- Parcheggiare il veicolo in un luogo sicuro e assicurarsi che il parabrezza sia pulito.
Pulire il parabrezza se è sporco. Se il messaggio non scompare dopo aver guidato per un po', far controllare il veicolo da una concessionaria.

Impianto frenante

■ Freno di stazionamento

Usare il freno di stazionamento elettrico per mantenere il veicolo fermo quando è parcheggiato. Quando il freno di stazionamento è inserito, è possibile rilasciarlo manualmente o automaticamente.

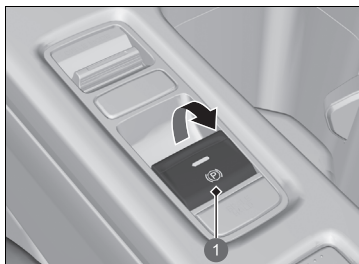

1 Interruttore del freno di stazionamento elettrico

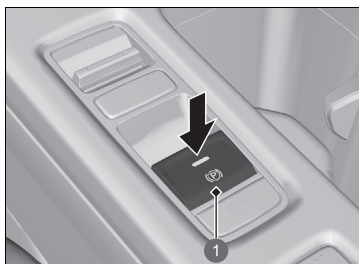

1 Interruttore del freno di stazionamento elettrico

■ Per inserire

Il freno di stazionamento elettrico può essere inserito in qualsiasi momento in cui al veicolo arriva corrente dalla batteria da 12 Volt, indipendentemente dall'impostazione della modalità di alimentazione.

Tirare leggermente e saldamente verso l'alto l'interruttore del freno di stazionamento elettrico.

- ▶ La spia del pulsante si accende.
- ▶ La spia del freno di stazionamento e dell'impianto frenante (rossa) si accende.

■ Per rilasciare

Per poter rilasciare il freno di stazionamento elettrico, è necessario che la modalità di alimentazione sia su ACCENSIONE.

1. Si preme il pedale del freno.
2. Premere l'interruttore del freno di stazionamento elettrico.
 - ▶ La spia sul pulsante si spegne.
 - ▶ La spia del freno di stazionamento e dell'impianto frenante (rossa) si spegne.

Il rilascio manuale del freno di stazionamento utilizzando l'interruttore consente al veicolo di avviarsi lentamente e regolarmente quando il veicolo è rivolto in discesa su forti pendenze.

⌘ Impianto frenante

Quando si preme il pedale del freno, si potrebbe udire un ronzio proveniente dal vano del sistema di alimentazione. Ciò è dovuto al fatto che l'impianto frenante è in funzione, ed è del tutto normale.

⌘ Freno di stazionamento

Quando si inserisce o si rilascia il freno di stazionamento elettrico, si potrebbe percepire un lieve rumore causato dal funzionamento del motorino del sistema del freno stesso nella zona delle ruote posteriori. Questa condizione è assolutamente normale.

Quando si inserisce o si rilascia il freno di stazionamento elettrico, il pedale del freno potrebbe muoversi leggermente per effetto del funzionamento del freno di stazionamento stesso. Questa condizione è assolutamente normale.

Non è possibile inserire o rilasciare il freno di stazionamento elettrico se la batteria da 12 Volt si scarica completamente.

❗ Se la batteria da 12 volt è scarica P. 644

Se l'interruttore del freno di stazionamento elettrico viene tirato e tenuto in tale posizione durante la guida, saranno applicati i freni su tutte e quattro le ruote tramite il sistema del servofreno elettrico fino all'arresto del veicolo. Viene quindi applicato il freno di stazionamento elettrico e l'interruttore deve essere rilasciato.

■ Funzionamento della funzione del freno di stazionamento automatico

Se la funzione del freno di stazionamento automatico è stata attivata:

- Il freno di stazionamento viene inserito automaticamente quando si imposta la modalità di alimentazione su VEICOLO SPENTO.
- Per confermare che il freno di stazionamento è inserito, controllare se la spia (rossa) del freno di stazionamento e dell'impianto frenante è accesa.

🔧 Attivazione e disattivazione della funzione del freno di stazionamento automatico P. 482

■ Rilascio automatico

Premendo il pedale dell'acceleratore, il freno di stazionamento elettrico viene rilasciato.

Quando si avvia il veicolo in salita o in un ingorgo, utilizzare il pedale dell'acceleratore per rilasciare il freno di stazionamento elettrico.

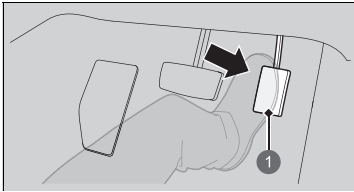

1 Pedale dell'acceleratore

Premere leggermente il pedale dell'acceleratore. Quando si è in pendenza, potrebbe richiedere un maggiore input dell'acceleratore per il rilascio.

- La spia del freno di stazionamento e dell'impianto frenante (rossa) si spegne.

È possibile rilasciare automaticamente il freno di stazionamento elettrico quando:

- Si indossa la cintura di sicurezza lato guida.
- Il sistema di alimentazione è inserito.
- La trasmissione non si trova in posizione **P** o **N**.

🔧 Freno di stazionamento

Il freno di stazionamento elettrico si inserisce automaticamente nei seguenti casi.

- Quando il veicolo si ferma più di 10 minuti con il sistema di controllo velocità di crociera adattativo (ACC) con adattamento velocità ad andatura lenta attivato.
- Se la cintura di sicurezza del conducente viene slacciata mentre il veicolo viene arrestato automaticamente dal sistema ACC con adattamento velocità ad andatura lenta.
- Se il sistema di alimentazione viene disinserito mentre l'ACC con adattamento velocità ad andatura lenta è attivato.
- Quando il veicolo si arresta con il sistema di mantenimento automatico del freno attivo da più di 10 minuti.
- Se la cintura di sicurezza del conducente viene slacciata mentre il veicolo è fermo e la funzione di mantenimento del freno è inserita.
- Se il sistema di alimentazione viene disattivato mentre il mantenimento del freno è inserito.
- Quando si verifica un problema con il sistema di mantenimento del freno mentre questo è inserito.

Se non è possibile rilasciare automaticamente il freno di stazionamento elettrico, procedere manualmente.

Quando il veicolo procede in salita, il pedale dell'acceleratore deve essere premuto più a fondo per rilasciare automaticamente il freno di stazionamento elettrico.

Non è possibile disinserire automaticamente il freno di stazionamento elettrico quando sono accese le seguenti spie:

- Spia del sistema di trasmissione

■ Attivazione e disattivazione della funzione del freno di stazionamento automatico

Con la modalità di alimentazione su ACCENSIONE, effettuare le seguenti operazioni per attivare o disattivare la funzione del freno di stazionamento automatico.

1. Portare la posizione del cambio su **[P]**.
2. Senza premere il pedale del freno, tirare verso l'alto l'interruttore del freno di stazionamento elettrico.
 - Verificare che la spia (rossa) del freno di stazionamento e dell'impianto frenante sia accesa.
3. Tirare verso l'alto e tenere in questa posizione l'interruttore del freno di stazionamento. Quando viene messo un segnale acustico, rilasciare l'interruttore ed entro 3 secondi tirarlo nuovamente verso l'alto, tenendolo in tale posizione.
4. Quando si sente il suono che indica che la procedura è terminata, rilasciare l'interruttore.
 - Due segnali acustici indicano che la funzione è stata attivata.
 - Un segnale acustico indica che la funzione è stata disattivata.
 - Dopo aver eseguito l'attivazione della funzione, il freno di stazionamento rimane inserito dopo aver spento il sistema di alimentazione.
 - Per confermare che il freno di stazionamento è inserito, controllare se la spia (rossa) del freno di stazionamento e dell'impianto frenante è accesa.

Se è necessario disattivare temporaneamente la funzione in caso di traino del veicolo, è possibile seguire la procedura illustrata qui di seguito.

1. Premere il pedale del freno e arrestare il veicolo.
2. Impostare la modalità di alimentazione su VEICOLO SPENTO, quindi spingere in basso l'interruttore del freno di stazionamento elettrico entro due secondi.
 - Le impostazioni di attivazione e disattivazione della funzione non saranno interessate.
 - Prima di disattivare temporaneamente la funzione, accertarsi di disattivare il sistema di mantenimento automatico del freno.
 - Per confermare che il freno di stazionamento è inserito, controllare se la spia (rossa) del freno di stazionamento e dell'impianto frenante è accesa.

☒ Freno di stazionamento

Il freno di stazionamento elettrico potrebbe non essere rilasciato automaticamente quando sono accese le seguenti spie:

- Spia freno di stazionamento e impianto frenante (ambra)
- Spia del sistema VSA
- Spia **ABS**
- Spia sistema di sicurezza supplementare

☒ Attivazione e disattivazione della funzione del freno di stazionamento automatico

In climi freddi, il freno di stazionamento può bloccarsi, se inserito.

Quando si parcheggia il veicolo, bloccare le ruote mediante cunei e assicurarsi che la funzione del freno di stazionamento automatico sia disattivata.

Inoltre, se il veicolo passa attraverso un autolavaggio o viene trainato, è necessario disattivare la funzione del freno di stazionamento automatico e lasciare il freno di stazionamento rilasciato.

■ Freno a pedale

Il veicolo è dotato di freni a disco su tutte e quattro le ruote. Il sistema di assistenza alla frenata di emergenza permette di sfruttare tutta la forza frenante quando si preme energicamente il pedale del freno in situazioni d'emergenza. Il sistema antibloccaggio freni (ABS) aiuta a mantenere il controllo dello sterzo in caso di frenate molto brusche.

➤ **Sistema di assistenza alla frenata d'emergenza** P. 488

➤ **Sistema antibloccaggio freni (ABS)** P. 487

▣ Freno a pedale

Controllare i freni dopo la guida in pozzanghere profonde o su strade allagate. Se necessario, fare asciugare i freni premendo leggermente il pedale varie volte.

Se si percepisce uno stridio metallico continuo quando si azionano i freni, le pastiglie dei freni devono essere sostituite. Far controllare il veicolo dalla concessionaria.

Una pressione costante sui freni durante la percorrenza di un lungo tratto discesa può causare surriscaldamento, con conseguente rischio di perdita della potenza di arresto. Pertanto, durante la percorrenza di un lungo tratto in discesa, rilasciare dell'acceleratore e consentire la frenata rigenerativa per rallentare il veicolo. Per regolare il tasso di decelerazione, utilizzare la levetta di decelerazione. Quando la batteria ad alta tensione è completamente carica, la frenata rigenerativa potrebbe non essere possibile.

➤ **Indicatore POWER/CHARGE** P. 137

➤ **Indicatore livello di carica della batteria ad alta tensione** P. 137

➤ **Levetta di decelerazione** P. 388

Non tenere il piede sul pedale del freno durante la guida poiché i freni rimangono azionati leggermente e, con l'andare del tempo, ciò compromette l'efficienza dei freni e la durata delle pastiglie. Inoltre confonde i conducenti dei veicoli che seguono.

■ Mantenimento automatico del freno

Consente di mantenere il freno inserito dopo aver rilasciato il pedale del freno fino a quando viene premuto il pedale dell'acceleratore. È possibile utilizzare questo sistema mentre il veicolo è temporaneamente arrestato, al semaforo o in condizioni di traffico intenso.

■ Accensione del sistema

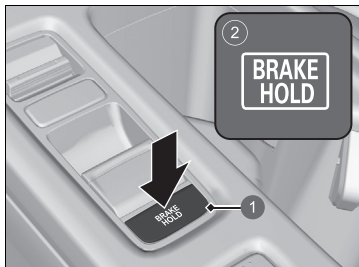

- 1 Pulsante mantenimento automatico del freno
- 2 Si accende

Allacciare la cintura di sicurezza in modo corretto, quindi avviare il sistema di alimentazione. Premere il pulsante del mantenimento automatico del freno.

- La spia del sistema di mantenimento automatico del freno si accende. Il sistema è acceso.

Il sistema si trova nell'impostazione di attivazione o disattivazione precedentemente selezionata ogni volta che si allaccia la cintura di sicurezza del conducente e si avvia il sistema di alimentazione.

⌘ Mantenimento automatico del freno

⚠ ATTENZIONE

Su forti pendenze o strade sdruciolevoli, se si toglie il piede dal pedale del freno, il veicolo potrebbe muoversi anche col sistema di mantenimento automatico del freno attivato.

Nel caso in cui il veicolo si muova inaspettatamente potrebbe causare un incidente con conseguenti lesioni gravi o letali.

Non attivare il sistema di mantenimento automatico del freno o fare affidamento su di esso per evitare che il veicolo si muova quando è fermo su forti pendenze o strade sdruciolevoli.

⚠ ATTENZIONE

Utilizzando il sistema di mantenimento automatico del freno per parcheggiare, il veicolo potrebbe muoversi inaspettatamente.

Nel caso in cui il veicolo si muova inaspettatamente potrebbe causare un incidente con conseguenti lesioni gravi o letali.

Non lasciare mai il veicolo quando il freno viene temporaneamente mantenuto col sistema di mantenimento automatico del freno e parcheggiare sempre portando il cambio su **P** e inserendo il freno di stazionamento.

■ Attivazione del sistema

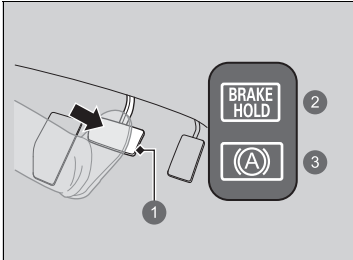

- ① Pedale freno
- ② Accesa
- ③ Si accende

Premere il pedale del freno per arrestare completamente il veicolo. La trasmissione non deve essere in posizione **P** o **R**.

- La spia del mantenimento automatico del freno si accende. La frenata viene mantenuta per un massimo di 10 minuti.
- Rilasciare il pedale del freno dopo l'accensione della spia del mantenimento automatico del freno.

■ Disattivazione del sistema

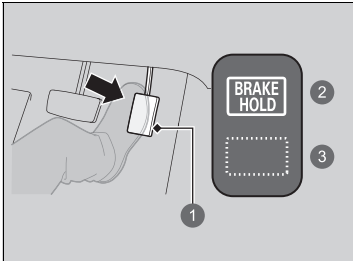

- ① Pedale dell'acceleratore
- ② Accesa
- ③ Si spegne

Premere il pedale dell'acceleratore mentre la trasmissione è in una posizione diversa da **P** o **N**. Il sistema viene disinserito e il veicolo inizia a muoversi.

- La spia del mantenimento automatico del freno si spegne. Il sistema continua a essere inserito.

►► Manutenimento automatico del freno

⚠ ATTENZIONE

Quando si utilizza il mantenimento automatico del freno, tenere il piede sul pedale del freno finché la spia del mantenimento automatico del freno non si accende.

Nel caso in cui il veicolo si muova inaspettatamente, potrebbe causare un incidente con conseguenti lesioni gravi o letali.

Solleverare il piede dal pedale del freno dopo l'accensione della spia del mantenimento automatico del freno.

Quando il sistema è attivato, è possibile disinserire il sistema di alimentazione o parcheggiare il veicolo seguendo la normale procedura.

► **A veicolo fermo** P. 490

Si potrebbe percepire un rumore se il veicolo si sposta mentre il sistema di mantenimento automatico del freno è in funzione.

■ **Il sistema si disattiva automaticamente quando:**

- Si innesta il freno di stazionamento elettrico.
- Si preme il pedale del freno e si porta il cambio in **P** o **R**.

■ **Il sistema si disinserisce automaticamente e il freno di stazionamento viene inserito quando:**

- La frenata viene mantenuta per più di 10 minuti.
- La cintura di sicurezza lato guida non è allacciata.
- Il sistema di alimentazione è disinserito.
- È presente un problema nel sistema di mantenimento automatico del freno.

■ **Spegnimento del sistema di mantenimento automatico del freno**

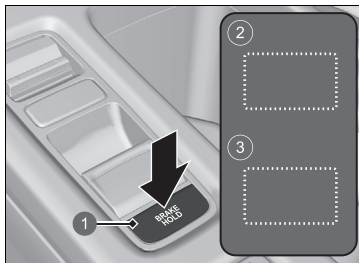

- 1 Pulsante mantenimento automatico del freno
- 2 Si spegne
- 3 Si spegne

Solo la spia del sistema di mantenimento automatico del freno si accende:

- Premere il pulsante del mantenimento automatico del freno.
 - La spia del sistema del mantenimento automatico del freno si spegne.

Quando la spia del mantenimento automatico del freno si accende contemporaneamente:

- Premere il pulsante del mantenimento automatico del freno tenendo premuto il pedale del freno.
 - La spia del sistema di mantenimento automatico del freno e la spia del mantenimento automatico del freno si spengono.

⊗ **Spegnimento del sistema di mantenimento automatico del freno**

Assicurarsi di spegnere il sistema di mantenimento automatico del freno prima di utilizzare un sistema di autolavaggio.

Se si disinserisce il sistema di alimentazione o si slaccia la cintura di sicurezza del conducente mentre il sistema di mantenimento automatico del freno è attivo, il sistema di mantenimento automatico del freno si disattiva automaticamente. In questo caso, quando la cintura di sicurezza del conducente viene allacciata e il sistema di alimentazione viene reinserito, il sistema di mantenimento automatico del freno si attiva senza dover premere il pulsante di mantenimento automatico del freno.

Sistema antibloccaggio freni (ABS)

■ ABS

Il sistema impedisce il bloccaggio delle ruote e aiuta a mantenere il controllo dello sterzo modulando rapidamente la pressione dei freni, molto più rapidamente di quanto possa fare il conducente.

Il sistema di ripartizione elettronica della forza frenante (EBD), che fa parte del sistema ABS, distribuisce in modo equilibrato la forza frenante tra le ruote anteriori e posteriori in base al carico del veicolo.

Non premere mai ripetutamente il pedale del freno. Lasciare che l'ABS svolga la propria funzione; il conducente deve semplicemente mantenere una pressione costante sul pedale del freno. Questa manovra viene anche detta "schiaccia e sterza".

■ Funzionamento dell'ABS

Il pedale del freno potrebbe pulsare leggermente durante il funzionamento dell'ABS. Premere il pedale del freno e continuare a premerlo saldamente. Su superfici asciutte, è necessario premere con molta forza il pedale del freno per attivare l'ABS. Tuttavia, si avvertirà immediatamente l'attivazione dell'ABS se si prova a frenare su neve o ghiaccio.

Il sistema ABS può attivarsi quando si preme il pedale del freno durante la guida su:

- Strade bagnate o coperte di neve.
- Strade coperte di pietrisco.
- Strade con superfici irregolari, ad esempio con buche, crepe, tombini, ecc.

L'ABS si disattiva quando la velocità del veicolo è inferiore a 10 km/h.

►► Sistema antibloccaggio freni (ABS)

AVVISO

Il sistema ABS potrebbe non funzionare correttamente se si usano pneumatici di tipo errato o di dimensioni sbagliate.

Se la spia **ABS** si accende mentre si è alla guida, potrebbe essere presente un guasto nel sistema. Sebbene il veicolo mantenga la normale capacità frenante, è possibile che l'ABS non funzioni. Fare controllare immediatamente il veicolo da una concessionaria.

L'ABS non ha la funzione di ridurre la durata o la distanza di frenata necessaria al veicolo per arrestarsi, ma serve per limitare il blocco dei freni che potrebbe causare slittamento o perdita di controllo dello sterzo.

Il veicolo potrebbe richiedere una distanza di arresto maggiore rispetto a un veicolo senza ABS nei seguenti casi:

- Si guida su superfici stradali accidentate o dissestate, ad esempio ghiaia o neve.
- Gli pneumatici sono dotati di catene da neve.

Quanto segue può essere riscontrato con il sistema ABS:

- Suono del motore elettrico proveniente dal vano motore elettrico quando i freni vengono azionati o quando i controlli del sistema vengono eseguiti dopo l'avviamento del sistema di alimentazione e durante l'accelerazione del veicolo.
- Vibrazioni del pedale del freno e/o della carrozzeria del veicolo quando l'ABS si attiva.

Queste vibrazioni e questi suoni sono normali per i sistemi ABS e non devono destare alcuna preoccupazione.

Sistema di assistenza alla frenata d'emergenza

Il sistema è concepito per assistere il conducente generando una forza frenante maggiore quando si preme energicamente il pedale del freno in situazioni d'emergenza.

■ Funzionamento del sistema di assistenza alla frenata di emergenza

Premere saldamente il pedale del freno per ottenere una maggiore forza frenante.

Quando il sistema di assistenza alla frenata interviene, il pedale potrebbe vibrare leggermente e si potrebbe percepire un rumore. Questa condizione è assolutamente normale. Continuare a premere saldamente il pedale del freno.

Segnale di arresto di emergenza

Si attiva in caso di frenata brusca a una velocità di 50 km/h o più per segnalare ai veicoli che seguono la frenata repentina, facendo lampeggiare rapidamente le luci di emergenza. Ciò può contribuire ad avvisare i veicoli che seguono facendo sì che eseguano le azioni appropriate per evitare un possibile tamponamento.

■ Attivazione del sistema:

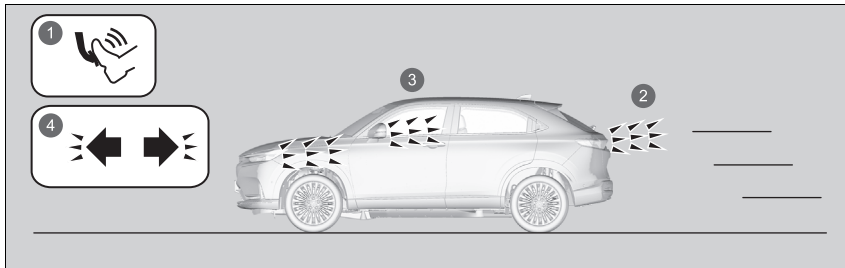

- 1 Frenata brusca
- 2 Le luci di stop si accendono
- 3 Le luci di emergenza lampeggiano
- 4 Le spie delle luci di emergenza lampeggiano

Le luci di emergenza smettono di lampeggiare quando:

- Si rilascia il pedale del freno.
- L'ABS è disattivato.
- La velocità di decelerazione del veicolo diventa moderata.
- Si preme il pulsante luci di emergenza.

▣ Segnale di arresto di emergenza

Il segnale di arresto di emergenza non è un sistema che può impedire un possibile tamponamento dovuto a una brusca frenata. Fa lampeggiare le luci di emergenza nel momento di cui di effettua una frenata brusca. È sempre preferibile per evitare brusche frenate a meno che non sia assolutamente necessario.

Il segnale di arresto di emergenza non si attiva quando il pulsante luci di emergenza è premuto.

Se l'ABS si disattiva per un determinato periodo di tempo durante la frenata, il segnale di arresto di emergenza potrebbe non attivarsi.

A veicolo fermo

1. Premere con decisione il pedale del freno e arrestare completamente il veicolo.
2. Con il pedale del freno premuto, tirare verso l'alto l'interruttore del freno di stazionamento elettrico lentamente, ma completamente.
3. Portare la trasmissione in **P**.
 - ▶ Non rilasciare il pedale del freno fino alla verifica della visualizzazione di **P** sulla spia di posizione cambio.
4. Disinserire il sistema di alimentazione.
 - ▶ La spia del freno di stazionamento e dell'impianto frenante (rossa) si spegne nell'arco di circa 30 secondi.

Inserire sempre il freno di stazionamento elettrico, specialmente se il veicolo è parcheggiato su un tratto in pendenza.

»» Parcheggio del veicolo

ATTENZIONE

Il veicolo potrebbe spostarsi se lasciato incustodito senza aver prima verificato l'inserimento della posizione di parcheggio.

Nel caso in cui il veicolo si muova inaspettatamente potrebbe causare un incidente con conseguenti lesioni gravi o letali.

Tenere sempre il piede sul pedale del freno fino alla verifica della visualizzazione di **P sulla spia posizione cambio.**

»» A veicolo fermo

AVVISO

Le seguenti azioni possono danneggiare la trasmissione:

- Azionamento contemporaneo del pedale dell'acceleratore e del pedale del freno.
- Passaggio su **P** prima del completo arresto del veicolo.

Durante la guida su un tratto in salita, non mantenere il veicolo premendo il pedale dell'acceleratore.

Ciò potrebbe causare il surriscaldamento del sistema di alimentazione e il conseguente guasto.

A temperature estremamente basse, il freno di stazionamento elettrico può bloccarsi, se inserito. Quando si prevedono tali temperature, non inserire il freno di stazionamento elettrico ma, se si parcheggia su un tratto in pendenza, girare le ruote anteriori in modo che tocchino il marciapiede nel caso in cui il veicolo si sposti, oppure bloccare le ruote. L'inosservanza delle suddette precauzioni potrebbe provocare lo spostamento del veicolo con conseguenti incidenti.

Sistema sensori di parcheggio

I sensori d'angolo, laterali* e centrali monitorano gli ostacoli intorno al veicolo mentre il cicalino, l'interfaccia informazioni del conducente e la schermata audio/informazioni consentono di conoscere la distanza approssimativa tra il veicolo e l'ostacolo.

■ Posizione e raggio d'azione del sensore

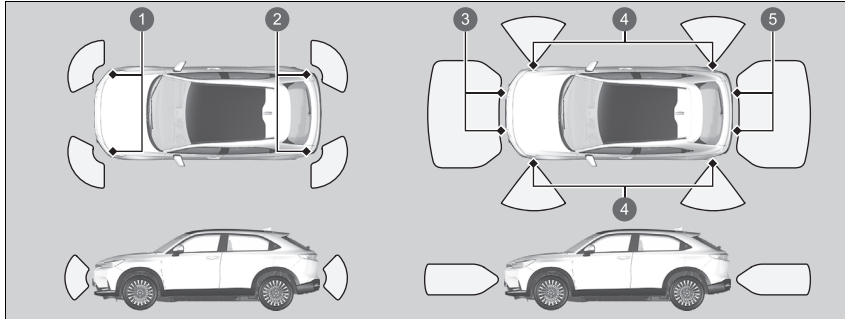

- ❶ Sensori angolo anteriori
- ❷ Sensori angolo posteriori
- ❸ Sensori centrali anteriori
- ❹ Sensori laterali*
- ❺ Sensori centrali posteriori

* Non disponibile su tutti i modelli

▣ Sistema sensori di parcheggio

Anche quando il sistema è attivato, assicurarsi sempre che non ci siano ostacoli in prossimità del veicolo prima di parcheggiare.

Il sistema potrebbe non funzionare correttamente quando:

- I sensori sono coperti da neve, ghiaccio, fango o sporco.
- Il veicolo è stato parcheggiato all'aperto ed esposto a temperature alte o basse.
- Nelle vicinanze si trovano degli oggetti che emettono onde a ultrasuoni o suoni ad alta frequenza.
- Guida in condizioni atmosferiche avverse (pioggia, nebbia, neve, ecc.).

Il sistema potrebbe non rilevare questi ostacoli:

- Oggetti sottili o bassi.
- Materiali fonoassorbenti quali neve, cotone o spugna.
- Oggetti che si trovano direttamente sotto al paraurti.

Il sistema potrebbe rilevare erroneamente gli ostacoli nelle seguenti situazioni:

- Il veicolo si trova su una superficie irregolare come erba, dossi o in pendenza.
- Quando ci si avvicina ad altri veicoli con sensori sonar o altri oggetti che emettono onde a ultrasuoni.
- Sono presenti schizzi d'acqua in prossimità dei sensori a causa di pioggia intensa, ecc.

Non collocare accessori in prossimità o sui sensori.

► Se si collocano accessori (ad esempio un portabiciclette) sopra o intorno ai sensori posteriori, il sistema potrebbe attivarsi se rileva questi accessori come ostacolo. In questo caso, disattivare il sensore posteriore.

▣ Disattivazione di tutti i sensori posteriori P. 497

■ Attivazione e disattivazione del sistema sensori di parcheggio

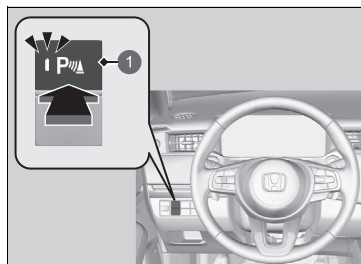

- 1 Pulsante sistema sensori di parcheggio

I sensori d'angolo e centrali anteriori iniziano a rilevare eventuali ostacoli quando la trasmissione si trova in una qualsiasi posizione diversa da **P** o **R** e la velocità del veicolo è inferiore a 8 km/h.

Modelli con telecamera multipla

Quando Honda Parking Pilot è in funzione, il sistema sensori di parcheggio si attiva e tutti i sensori di parcheggio iniziano a monitorare gli eventuali ostacoli mentre la velocità del veicolo è inferiore a 8 km/h.

Con la modalità di alimentazione su ACCENSIONE, premere il pulsante sistema sensori di parcheggio per attivare o disattivare il sistema. Quando il sistema è attivo, la spia nel pulsante si accende.

I sensori d'angolo anteriori, centrali posteriori e d'angolo posteriori iniziano a rilevare eventuali ostacoli quando il cambio si trova in posizione **R** e la velocità del veicolo è inferiore a 8 km/h.

» Sistema sensori di parcheggio

Quando si porta la modalità di alimentazione su ACCENSIONE, il sistema torna nella condizione selezionata in precedenza.

Modelli con telecamera multipla

Quando il veicolo procede in marcia avanti a una velocità di 8 km/h o inferiore, il sistema rileva eventuali ostacoli nella parte anteriore e l'immagine della telecamera frontale che visualizza la distanza tra di loro si riduce.

» **Telecamera multipla*** P. 504

È possibile personalizzare se visualizzare o meno l'immagine della telecamera frontale quando viene rilevato un oggetto.

» **Funzioni personalizzate** P. 321

■ Funzionamento dello schermo

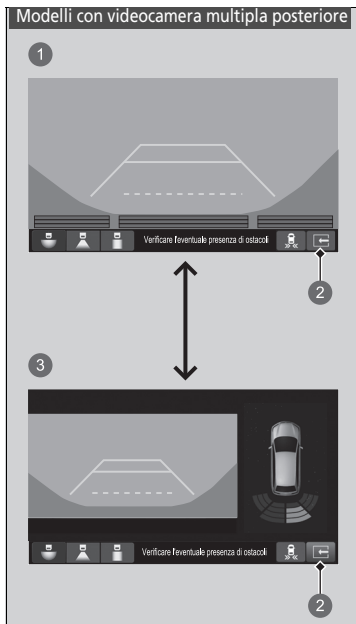

È possibile disattivare e attivare la visualizzazione doppia toccando la relativa scheda.

- ① Vista doppia disattivata
- ② Scheda schermo diviso
- ③ Vista doppia attivata

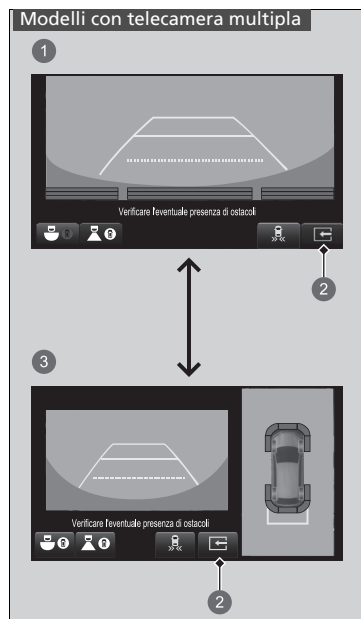

- 1 Vista doppia disattivata
- 2 Scheda schermo diviso
- 3 Vista doppia attivata

■ Quando la distanza tra il veicolo e gli ostacoli rilevati si riduce



Spia sensore di parcheggio

La spia dei sensori di parcheggio lampeggia.

► Se il sistema è spento, quando viene rilevato un ostacolo lampeggia solo la spia dei sensori di parcheggio.

Intervallo tra i segnali acustici	Distanza tra il paraurti e l'ostacolo		Spia	Interfaccia informazioni del conducente	Schermata audio/ informazioni
	Sensori d'angolo/ sensori laterali*4	Sensori centrali			
Moderato	—	Lato anteriore: Circa 100-60 cm Lato posteriore: Circa 110-60 cm	Si accende*1/ lampeggia*2 in giallo*3		<p>Modelli con telecamera multipla posteriore</p> <p>Modelli con telecamera multipla</p>
Vicino	Circa 60-45 cm	Circa 60-45 cm	Si accende*1/ lampeggia*2 in ambra*5		
Molto vicino*5	Circa 45-35 cm	Circa 45-35 cm			
Continuo*5	Circa 35 cm o meno	Circa 35 cm o meno	Si accende*1/ lampeggia*2 in rosso*5		

*1: Sull'interfaccia informazioni del conducente

*2: Sulla schermata audio/informazioni

*3: In questa fase, gli ostacoli sono rilevati solo dai sensori centrali.

4: Mentre il sistema Honda Parking Pilot è in funzione, possono azionarsi anche i sensori situati sui lati del paraurti anteriore e posteriore.

5: Mentre il sistema Honda Parking Pilot è in funzione, la durata del suono intermittente è continua o molto breve e la spia lampeggia in rosso o in color ambra.

❶ Le spie si accendono quando il sensore rileva un ostacolo.

■ Disattivazione di tutti i sensori posteriori

Per disattivare i sensori posteriori, attenersi alla seguente procedura:

1. Assicurarsi che il sistema sensori di parcheggio non sia attivato.
 - ▶ La spia sul pulsante si spegne.
2. Portare la modalità di alimentazione su VEICOLO SPENTO.
3. Tenere premuto il pulsante del sistema sensori di parcheggio e impostare la modalità di alimentazione su ACCENSIONE.
4. Mantenere premuto il pulsante per 10 secondi. Rilasciarlo quando la spia sul pulsante lampeggia.
 - ▶ Il cicalino emette un segnale acustico.
5. Mentre la spia lampeggia, premere nuovamente il pulsante. La spia sul pulsante si spegne.
 - ▶ Vengono emessi due segnali acustici. I sensori posteriori sono ora disattivati. Rimarranno disattivati fino a quando non verranno riattivati manualmente. Per riattivare i sensori posteriori, attenersi alla procedura precedente. Quando vengono riattivati, vengono emessi tre segnali acustici.

⌘ Disattivazione di tutti i sensori posteriori

Quando si sposta il cambio in posizione **R**, la spia sul pulsante sistema sensori di parcheggio lampeggia per ricordare che i sensori posteriori sono stati disattivati.

Monitor per vettura in arrivo lateralmente

Controlla le aree agli angoli posteriori, utilizzando i sensori radar durante la retromarcia e avvisa il conducente in caso di rilevamento di un veicolo in avvicinamento da un angolo posteriore.

Il sistema risulta particolarmente utile quando si esce da un parcheggio in retromarcia.

■ Funzionamento del sistema

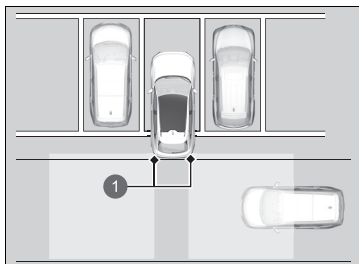

1 Sensori radar: Sotto gli angoli del paraurti posteriore

Quando viene rilevato un veicolo avvicinarsi da un angolo posteriore, il monitor per vettura in arrivo lateralmente attiva un cicalino e visualizza un avviso per avvertire il conducente.

Il sistema non è in grado di rilevare un veicolo che si avvicina direttamente da dietro la propria vettura né segnalerà un veicolo rilevato se questo si muove direttamente dietro la propria vettura.

Il sistema non segnala la presenza di un veicolo in allontanamento dal proprio veicolo e può segnalare pedoni, biciclette od oggetti fermi.

Il sistema si attiva quando:

- La modalità di alimentazione è su ACCENSIONE.
- Il monitor per vettura in arrivo lateralmente è attivato.

► Attivazione e disattivazione del monitor per vettura in arrivo lateralmente P. 501

- La trasmissione è in posizione **R**.
- Il veicolo procede a una velocità di 5 km/h o meno.

►► Monitor per vettura in arrivo lateralmente

⚠ AVVERTENZA

La funzione di monitoraggio traffico incroci non è in grado di rilevare tutti i veicoli in avvicinamento e potrebbe non rilevare del tutto un veicolo in avvicinamento.

La mancata verifica, prima di effettuare la retromarcia in sicurezza, potrebbe provocare una collisione.

Non affidarsi esclusivamente al sistema durante la retromarcia; servirsi sempre degli specchietti e guardare indietro e sui lati del veicolo prima di effettuare la retromarcia.

Il monitor per vettura in arrivo lateralmente potrebbe non rilevare o potrebbe rilevare in ritardo un veicolo in avvicinamento oppure potrebbe segnalare un rilevamento senza alcun veicolo in avvicinamento nelle condizioni seguenti:

- Un ostacolo, come ad esempio un altro veicolo e un muro, in prossimità del paraurti posteriore del veicolo, interferisce con il raggio d'azione dei sensori radar.
- Il veicolo procede a una velocità di circa 5 km/h o più.
- Un veicolo si sta avvicinando a una velocità diversa da quella compresa tra circa 10 km/h e 25 km/h.
- Il sistema rileva un'interferenza esterna dovuta ad esempio ai sensori radar di un altro veicolo e a una forte onda radio trasmessa da un impianto vicino.

☒ Monitor per vettura in arrivo lateralmente

- Un angolo del paraurti posteriore è coperto da neve, ghiaccio, fango o sporcizia.
- In presenza di condizioni atmosferiche avverse.
- Il proprio veicolo è in pendenza.
- La parte posteriore del veicolo è inclinata a causa di un carico pesante.
- Il veicolo procede in retromarcia verso un muro, un palo, un altro veicolo, ecc.

Il paraurti posteriore o i sensori sono stati riparati in modo inadeguato o il paraurti posteriore si è deformato. Far controllare il veicolo dalla concessionaria.

Per un corretto funzionamento, tenere sempre pulita l'area agli angoli del paraurti posteriore.

Non coprire l'area all'angolo del paraurti posteriore con etichette o adesivi di alcun tipo.

Il cicalino di allerta del sistema sensori di parcheggio esclude il cicalino del monitoraggio traffico incroci quando i sensori rilevano veicoli a una distanza più ravvicinata.

■ Quando il sistema rileva un veicolo

Modelli con videocamera multipla posteriore

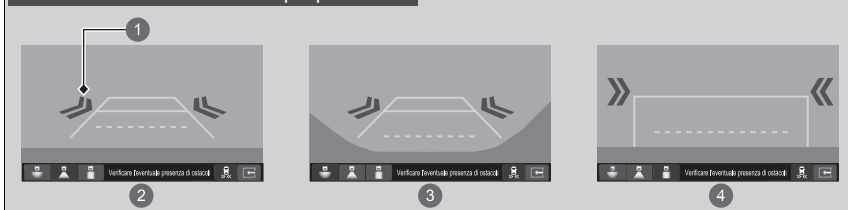

- 1 Icona con frecce
- 2 Vista normale
- 3 Vista larga
- 4 Vista dall'alto

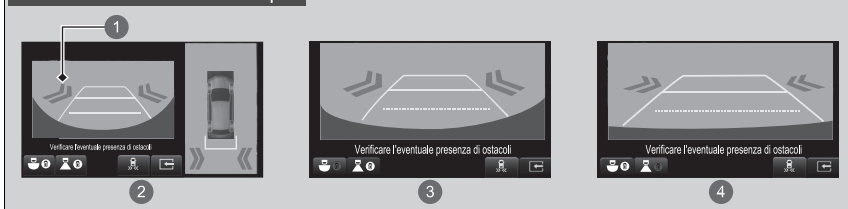

Modelli con telecamera multipla



- 1 Icona con frecce
- 2 Vista terreno posteriore
- 3 Vista posteriore ampia
- 4 Vista posteriore normale

Sullo schermo audio/informazioni viene visualizzata un'icona con delle frecce sul lato del veicolo in avvicinamento.

►► Quando il sistema rileva un veicolo

Se  nella parte inferiore destra cambia in  color ambrato quando il cambio è in posizione **[R]**, potrebbe esserci un accumulo di fango, neve, ghiaccio o altri detriti in prossimità del sensore. Il sistema è temporaneamente annullato. Controllare l'eventuale presenza di ostruzioni in corrispondenza degli angoli del paraurti e, se necessario, pulire accuratamente l'area.

Se  si accende quando il cambio è in posizione **[R]**, potrebbe esserci un problema con il sistema Traffico circostante. Non utilizzare il sistema e far controllare il veicolo da una concessionaria.

Se la visualizzazione rimane identica con la trasmissione in posizione **[R]**, potrebbe esserci un problema con il sistema della telecamera posteriore e con il sistema Traffico circostante.

Non utilizzare il sistema e far controllare il veicolo da una concessionaria.

■ Attivazione e disattivazione del monitor per vettura in arrivo lateralmente



- ❶ Icona del monitor per vettura in arrivo lateralmente

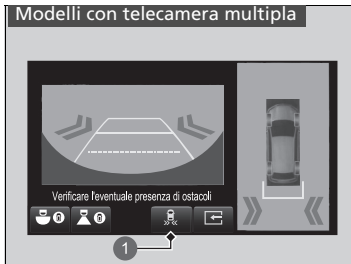

- ❶ Icona del monitor per vettura in arrivo lateralmente

Il sistema può essere attivato e disattivato sulla schermata audio/informazioni selezionando l'icona del monitor per vettura in arrivo lateralmente.

È anche possibile attivare e disattivare il sistema mediante la funzione personalizzata nella schermata audio/informazioni.

➤ **Funzioni personalizzate** P. 321

Informazioni sulla telecamera multipla posteriore

La schermata audio/informazioni può visualizzare la vista posteriore del veicolo.

Il display passa automaticamente alla vista posteriore quando la trasmissione viene portata su **R**.

Area del display della telecamera posteriore a vista multipla

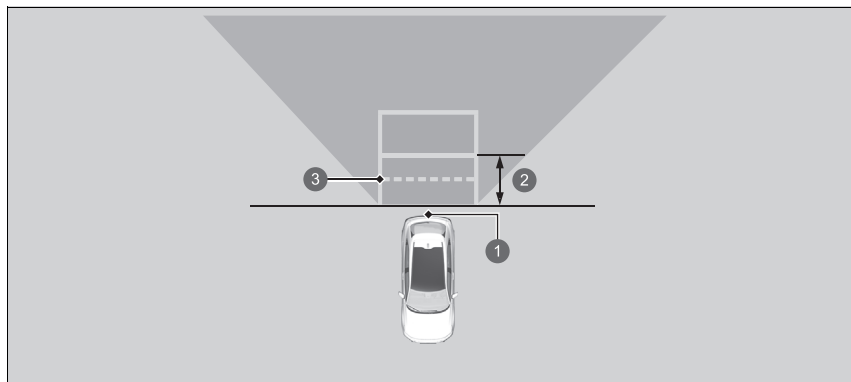

- ① Telecamera
- ② Circa 1 m
- ③ Range di apertura del portellone

Informazioni sulla telecamera multipla posteriore

La visibilità della telecamera per retromarcia è limitata. Non è possibile vedere gli angoli del paraurti o eventuali oggetti presenti sotto di esso. Inoltre, la presenza di una sola lente fa apparire gli oggetti più vicini o più lontani di quanto non lo siano effettivamente.

Prima di innestare la retromarcia, accertarsi vivamente di potersi spostare in sicurezza. Anche alcune condizioni (quali il tempo, l'illuminazione e le temperature elevate) possono limitare la visibilità posteriore. Non fare affidamento sul display della vista posteriore poiché non fornisce informazioni complete sulle condizioni presenti sul retro del veicolo.

La vista della telecamera posteriore viene visualizzata prima della schermata audio/informazioni.

Se la lente della telecamera è coperta da sporcizia o umidità, utilizzare un panno morbido e umido per mantenere la lente pulita e priva di detriti.

È possibile visualizzare tre differenti modalità della telecamera sulla schermata audio/informazioni.

Toccare l'icona appropriata per cambiare modalità.

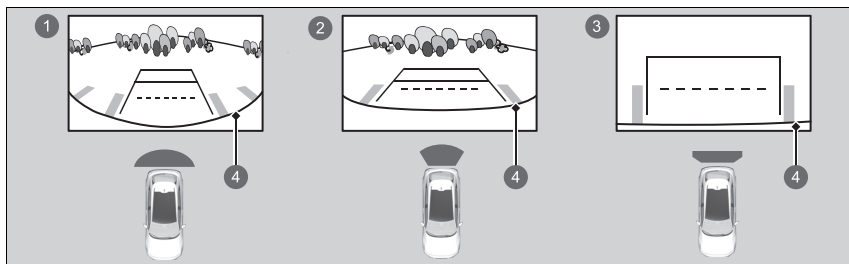

- 1 Modalità Wide View
- 2 Modalità Normal View
- 3 Modalità Top Down View
- 4 Paraurti

- Se l'ultima modalità utilizzata è la Wide View o la Normal View, la stessa modalità di visualizzazione viene attivata la volta successiva che si porta il cambio su **R**.
- Se, prima dell'arresto del sistema di alimentazione, è stata utilizzata la modalità Top Down View, viene attivata la modalità Wide View la volta successiva che si porta la modalità di alimentazione su ACCENSIONE e la trasmissione su **R**.
- Se si stava utilizzando la modalità Top Down View e sono trascorsi 10 secondo dallo spostamento del cambio dalla posizione **R**, viene attivata la modalità Wide View la volta successiva che si porta la trasmissione su **R**.
- Se si stava utilizzando la modalità Top Down View e la trasmissione è stata riportata su **R** entro 10 secondi dallo spostamento dalla posizione **R**, la modalità Top Down View viene attivata.

►► Informazioni sulla telecamera multipla posteriore

È possibile modificare le impostazioni **Linee guida fisse** e **Linee guida dinamiche**.

► **Funzioni personalizzate** P. 321

Linee guida fisse

ATTIVO: Le linee guida vengono visualizzate quando si porta la trasmissione su **R**.

DISATTIVO: Le linee guida non vengono visualizzate.

Linee guida dinamiche

ATTIVO: Le linee guida si spostano in base alla direzione del volante.

DISATTIVO: Le linee guida non si spostano.

Se la vista posteriore del veicolo non viene visualizzata sulla schermata audio/informazioni mentre il cambio è in posizione **R**, potrebbe esserci un problema con il sistema. Fare controllare immediatamente il veicolo da una concessionaria.

Quando il sistema sensori di parcheggio rileva eventuali ostacoli, viene visualizzata la relativa spia.

► **Sistema sensori di parcheggio** P. 491

È un sistema di quattro telecamere che osserva le aree comunemente note come “punti ciechi” da diverse angolazioni, quindi riporta le immagini sulla schermata audio/informazioni. Questo sistema può essere utilizzato per:

- Verificare la presenza di ostacoli durante il passaggio in posizione **R**.
- **Verifica della presenza di ostacoli sul retro del veicolo** P. 511
- Controllare i lati destro e sinistro del veicolo durante l'attraversamento di incroci con scarsa visibilità (vista ostruita, ecc.).
- **Verifica dalla vista punti ciechi in corrispondenza di incroci** P. 515
- Verificare la presenza di ostacoli davanti al veicolo durante il parcheggio o le manovre in spazi ristretti.

Telecamera multipla*

ATTENZIONE

La mancata valutazione visiva dell'area circostante il veicolo (diretta o tramite specchietti retrovisori) potrebbe provocare un incidente con conseguenti lesioni gravi o letali.

Le aree mostrate nel display del sistema di telecamere a vista multipla sono limitate. Il display potrebbe non mostrare tutti i pedoni o altri oggetti intorno al veicolo.

Non affidarsi esclusivamente al display del sistema di telecamere a vista multipla per valutare la possibilità di spostare il veicolo in sicurezza.

ATTENZIONE

La mancata attenzione alle aree circostanti durante la guida può provocare un incidente con conseguenti lesioni gravi o letali.

Per limitare il rischio di collisione, osservare il display del sistema di telecamere a vista multipla solo quando è possibile farlo in tutta sicurezza.

Il sistema di telecamere a vista multipla non elimina tutti i punti ciechi. Il sistema ha il solo scopo di offrire maggiore comodità di guida all'utente.

■ Visualizzazione di un'immagine dalle telecamere a vista multipla



1 Pulsante **CAMERA**

■ Per viste frontali:

Premere il pulsante **CAMERA** o selezionare **Videocamera multipla** quando il veicolo è fermo o si muove a una velocità di 20 km/h o inferiore. Premere nuovamente il pulsante per cambiare le viste delle camere.

■ Per viste posteriori:

Portare il cambio in posizione **R** quando il veicolo è fermo. Premere nuovamente il pulsante **CAMERA** per passare alla modalità vista posteriore. È possibile personalizzare le impostazioni di visualizzazione.

► **Funzioni personalizzate** P. 321



1 **Videoc. multipla**

►► Telecamera multipla*

Tenere sempre le lenti delle telecamere pulite e prive di detriti.

Quando il sistema sensori di parcheggio rileva eventuali ostacoli, viene visualizzata la relativa spia.

► **Sistema sensori di parcheggio** P. 491

Quando viene rilevato un veicolo avvicinarsi da un angolo posteriore, il sistema di monitoraggio traffico avvisa il conducente.

► **Monitor per vettura in arrivo lateralmente**
P. 498

* Non disponibile su tutti i modelli

■ Posizioni e immagini delle telecamere

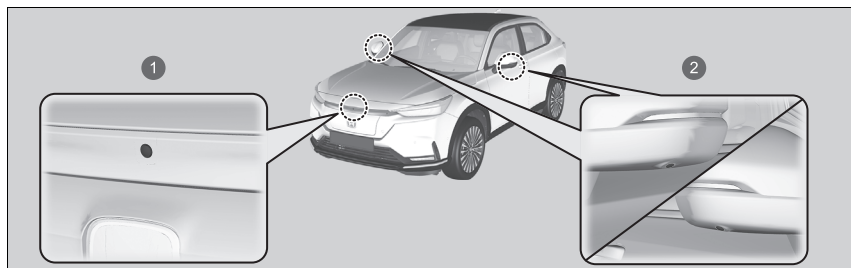

- 1 Telecamera vista anteriore
- 2 Telecamere vista laterale

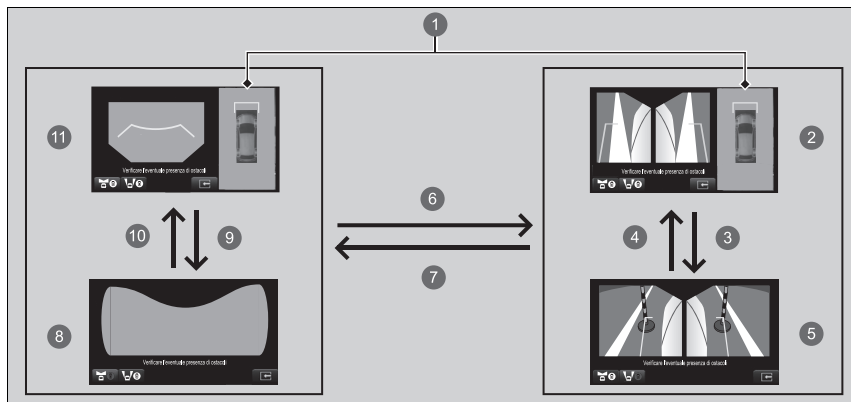





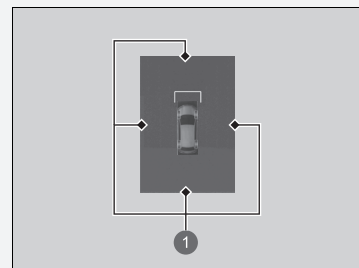







►► Posizioni e immagini delle telecamere

Mentre il sistema Honda Parking Pilot è in funzione, le spie sul display del sistema Honda Parking Pilot si accendono per indicare il punto in cui la telecamera rileva un ostacolo.



- 1 le spie si accendono per indicare il punto in cui la telecamera rileva un ostacolo

► **Honda Parking Pilot***
P. 518

- ❶ Vista terreno: Una vista dall'alto creata dalla combinazione delle immagini acquisite dalle quattro telecamere.
- ❷ Vista lato destro e sinistro + Vista terreno
- ❸  o 
- ❹  o 
- ❺ Vista lato sinistro e lato destro
- ❻  o  o pulsante **CAMERA**
- ❼  o 
- ❽ Vista punti ciechi anteriori
- ❾  o 
- ❿  o 
- ⓫ Vista anteriore + Vista terreno

Le lenti esclusive del sistema a telecamera multipla visualizzano le distanze in modo diverso da come sarebbero nella realtà: gli oggetti visualizzati sulla schermata audio/informazioni possono apparire più vicini o più lontani e a volte distorti. Questo diventa più evidente man mano che la distanza tra l'oggetto e il veicolo aumenta.

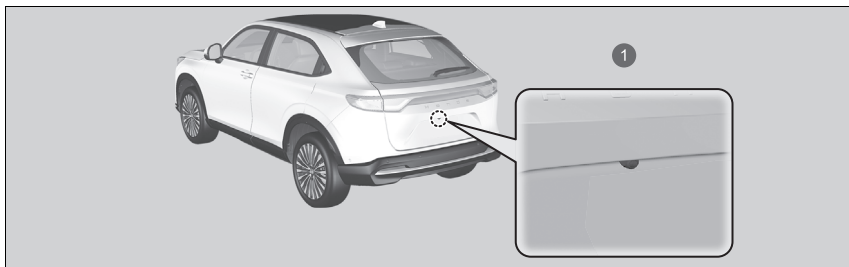



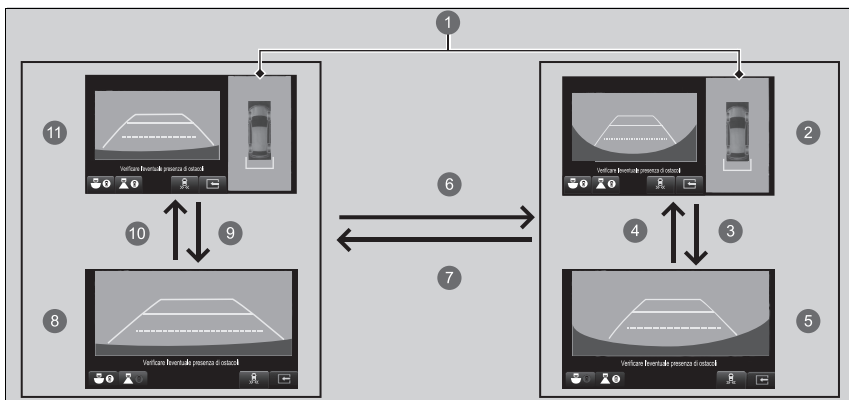











1 Telecamera per retromarcia



1 Vista terreno: Una vista dall'alto creata dalla combinazione delle immagini acquisite dalle quattro telecamere.

2 Vista posteriore ampia + Vista terreno

3   o 

- 4   o 
- 5 Vista posteriore ampia
- 6   o  o pulsante **CAMERA**
- 7   o  o pulsante **CAMERA**
- 8 Vista posteriore normale
- 9   o 
- 10   o 
- 11 Vista normale posteriore + Vista terreno

Le lenti esclusive del sistema a telecamera multipla visualizzano le distanze in modo diverso da come sarebbero nella realtà: gli oggetti visualizzati sulla schermata audio/informazioni possono apparire più vicini o più lontani e a volte distorti. Questo diventa più evidente man mano che la distanza tra l'oggetto e il veicolo aumenta.

■ Linee di riferimento e linee guida

Quando il sistema di telecamere a vista multipla è attivo, è possibile visualizzare le seguenti opzioni.

Linee guida Fissa: Consente di percepire la distanza tra il proprio veicolo e la zona circostante. La distanza può apparire diversa da quella effettiva.

Linee guida Dinamica: Indica la direzione del veicolo mentre il volante si trova nella posizione corrente.

📺 Visualizzazione di un'immagine dalle telecamere a vista multipla

Il sistema di navigazione viene disattivato quando la leva di cambio si trova in posizione **[R]**.

Se si preme il pulsante **CAMERA** o si seleziona **Videocamera multipla** mentre la velocità del veicolo è superiore a 25 km/h, viene visualizzata la schermata di standby.

Quando la velocità del veicolo è inferiore a 20 km/h, la schermata passa a un'immagine del sistema di telecamere a vista multipla.

Le posizioni/distanze indicate dalle linee guida e dalle viste delle telecamere sul display possono differire dalle posizioni/distanze effettive a causa delle variazioni dell'altezza del veicolo, delle condizioni della strada e di altri fattori. Le linee guida devono essere utilizzate solo come riferimento.

Le linee guida possono essere attivate e disattivate utilizzando la schermata audio/informazioni.

📺 **Funzioni personalizzate** P. 321

Se le linee guida vengono disattivate, restano in tale stato fino a quando non vengono riattivate.

■ Uso della telecamera a vista multipla

■ Verifica della presenza di ostacoli sul retro del veicolo

Il display passa automaticamente alla vista posteriore quando la posizione cambio viene spostata su **R**.

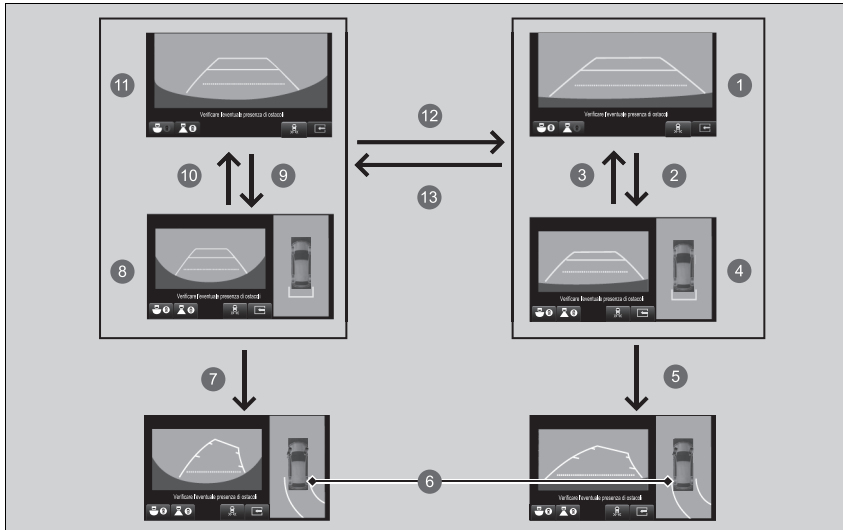

►► Uso della telecamera a vista multipla

La vista terreno può essere visualizzata anche con gli specchietti retrovisori esterni chiusi. Tuttavia, l'angolo visualizzabile e il punto cieco cambiano.

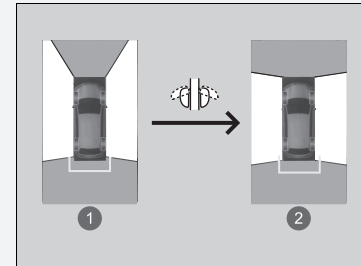

- 1 Non chiusi
- 2 Chiusi

1 Vista posteriore normale



4 Vista normale posteriore + Vista terreno

5 Quando il volante viene girato più di 90 gradi.

6 Le linee di proiezione appaiono 35 cm all'esterno della carrozzeria del veicolo.

7 Quando il volante viene girato più di 90 gradi.

8 Vista posteriore ampia + Vista terreno



11 Vista posteriore ampia



12 o o pulsante **CAMERA**



13 o o pulsante **CAMERA**

►► Verifica della presenza di ostacoli sul retro del veicolo

Quando la posizione cambio viene spostata da/su **[R]** si potrebbe riscontrare un ritardo nel passaggio tra la schermata audio/informazioni e un'immagine della vista posteriore.

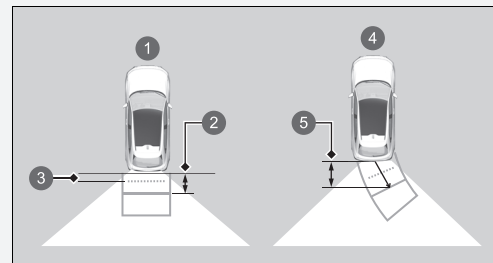

Distanze approssimative:

- 1 Le linee guida indicano
- 2 1,1 m
- 3 60 cm
- 4 Le linee di proiezione indicano
- 5 1,1 m

■ Verifica dei lati del veicolo

È possibile visualizzare la schermata della vista terreno anteriore utilizzando tutte e quattro le telecamere del sistema. Premendo il pulsante **CAMERA** quando la velocità del veicolo è inferiore a 20 km/h, l'immagine cambia come segue.

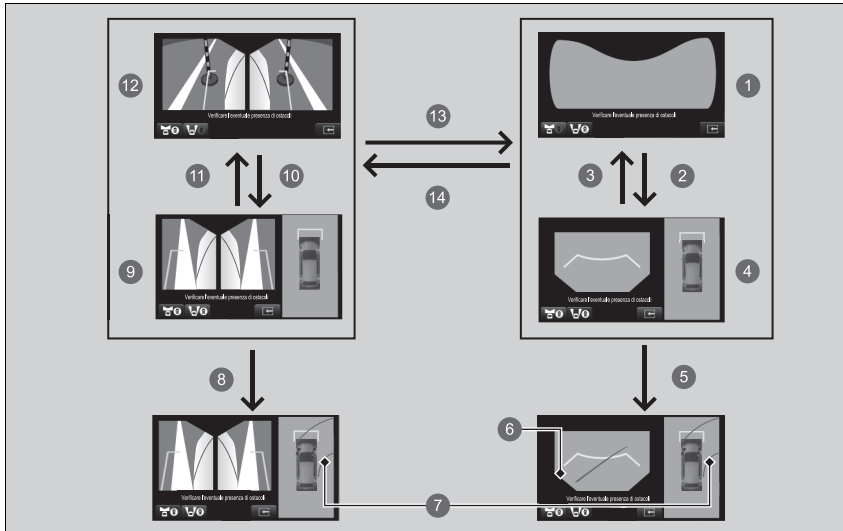

►► Verifica dei lati del veicolo

Mentre viene visualizzata l'immagine fornita dalle telecamere a vista multipla, se la velocità del veicolo è superiore a 25 km/h, lo schermo passa automaticamente dalla vista frontale o laterale alla schermata audio/informazioni.

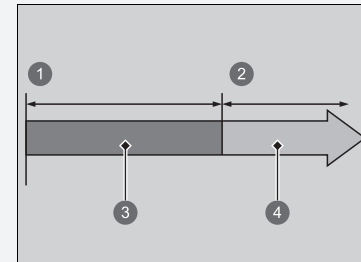

- 1 0 km/h
- 2 25 km/h
- 3 Schermata della telecamera
- 4 Schermata Audio/Informazioni

1 Vista punti ciechi anteriori



4 Vista anteriore + Vista terreno

5 Quando il volante viene girato più di 90 gradi.

6 I punti ciechi sono visualizzati in nero.

7 Le linee di proiezione appaiono 35 cm all'esterno della carrozzeria del veicolo.

8 Quando il volante viene girato più di 90 gradi.

9 Vista lato destro e sinistro + Vista terreno



12 Vista lato sinistro e lato destro



14  o  o pulsante **CAMERA**

►► Verifica dei lati del veicolo

Distanza approssimativa indicata dalla linea di riferimento

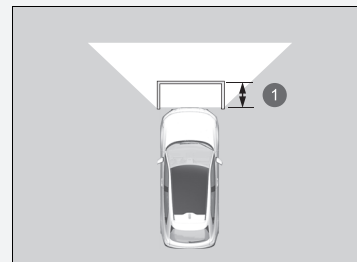

1 1,1 m

■ Verifica dalla vista punti ciechi in corrispondenza di incroci

La schermata della vista punti ciechi anteriori è utile quando è necessario verificare l'eventuale transito di veicoli da entrambe le direzioni in un incrocio con scarsa visibilità.

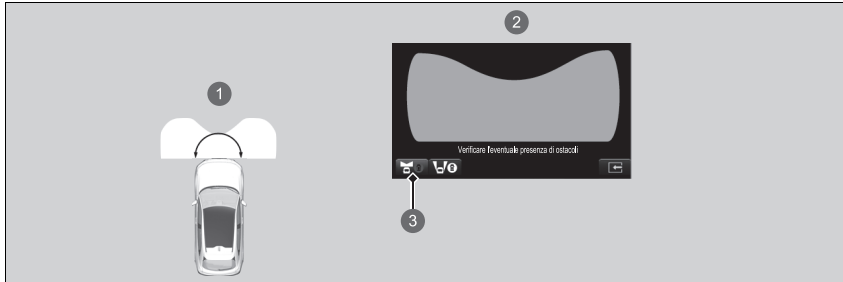

- ❶ L'angolo fornito dalla schermata della vista punti ciechi anteriori è di 174 gradi.
- ❷ Schermata Vista punti ciechi anteriori
- ❸ Quando si preme il pulsante **CAMERA** o si seleziona **Videocamera multipla** e l'icona della vista punti ciechi anteriori.

» Verifica dalla vista punti ciechi in corrispondenza di incroci

La vista punti ciechi anteriori è una vista grandangolare. L'immagine sarà in gran parte distorta e gli oggetti potrebbero apparire più vicini o più distanti di quanto non lo siano realmente.

■ Verifica dei lati del veicolo

Le schermate delle viste laterali sono utili quando ci si ferma in prossimità di un marciapiede o casello o si passa lentamente vicino ai veicoli in arrivo su una strada stretta.

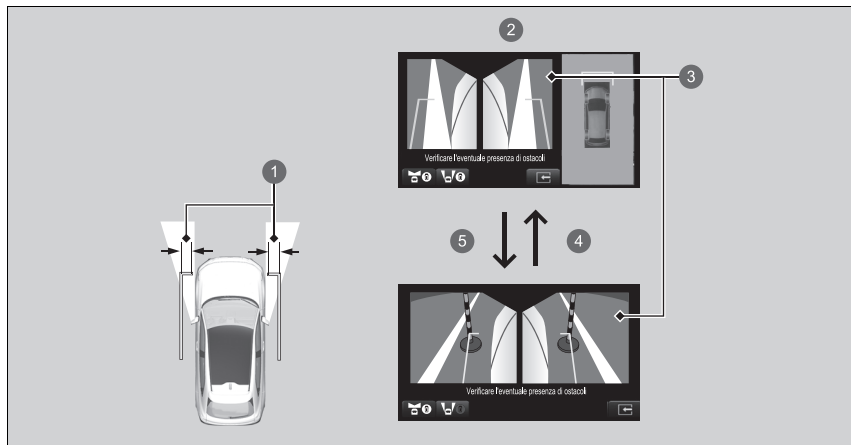

- ① 40 cm
- ② Schermata Vista laterale
- ③ Viste laterali: Le immagini fornite dalle telecamere laterali
- ④
- ⑤

La distanza approssimativa indicata dalle linee di proiezione è di 40 cm dal veicolo.

►► Verifica dei lati del veicolo

Quando gli specchietti retrovisori esterni sono chiusi, non è possibile visualizzare le viste laterali.

■ Limitazioni del sistema di telecamere a vista multipla

Il sistema potrebbe non funzionare correttamente nelle seguenti condizioni.

Condizioni	Soluzioni
La linea di proiezione non è precisa.	Far controllare il veicolo dalla concessionaria.
<p>Le immagini potrebbero non essere visualizzate chiaramente quando:</p> <ul style="list-style-type: none"> • Si attiva il sistema in condizioni atmosferiche avverse (pioggia battente, neve, nebbia, ecc.) o in condizioni di scarsa visibilità. • Le temperature delle telecamere sono elevate. • Un'improvvisa variazione tra luce e buio, come ad esempio all'ingresso o all'uscita di un tunnel. • Si guida con il sole di fronte (ad esempio, all'alba o al crepuscolo.) • La lente di una telecamera è graffiata. 	<p>Non utilizzare il sistema di telecamere a vista multipla, ma fare affidamento solo sulla conferma visiva fino a quando le condizioni non consentiranno al sistema di funzionare correttamente.</p>
<ul style="list-style-type: none"> • La lente di una telecamera è coperta da sporcizia, umidità o detriti. • In presenza di gocce d'acqua o di insetti sulla lente della telecamera. 	<p>Pulire le lenti delle telecamere con un panno morbido inumidito con acqua, un detergente delicato o un detergente per vetri.</p>
<ul style="list-style-type: none"> • Lo schermo audio/informazioni è sporco. 	<p>Pulire lo schermo con un panno morbido e asciutto.</p>
L'angolo di una telecamera è variato.	Una telecamera o l'area intorno alla telecamera ha subito un impatto grave.
Viene visualizzato un messaggio di errore mentre il sistema di telecamere a vista multipla è in uso.	Non utilizzare il sistema di telecamere a vista multipla e contattare una concessionaria.
L'immagine non viene visualizzata sullo schermo quando si preme il pulsante CAMERA o si seleziona Videocamera multipla sulla schermata audio/informazioni e il veicolo si muove a una velocità pari o inferiore a 20 km/h.	

Honda Parking Pilot

Fornisce assistenza in fase di parcheggio e uscita.

Le telecamere e i sensori sonar consentono di rilevare gli spazi di parcheggio e di impostare una traiettoria per il parcheggio o l'uscita. Il sistema fornisce assistenza durante le manovre di ingresso o uscita dallo spazio di parcheggio regolando la velocità, azionando il volante e cambiando la posizione del cambio.

ⓘ Honda Parking Pilot*

⚠ATTENZIONE

Parking Pilot Honda non è un sistema di parcheggio automatico.

Come tutti i sistemi di assistenza, Honda Parking Pilot presenta dei limiti. Affidarsi eccessivamente a questo sistema può essere causa di collisione.

Se si incontrano le seguenti situazioni durante l'utilizzo del sistema, arrestare la vettura o annullare il funzionamento del sistema, quindi intervenire manualmente per evitare la situazione.

- Quando si sta per entrare in collisione con un ostacolo, un pedone o un altro veicolo.
- Quando ci si imbatte in marciapiedi, dossi o cordoli invalicabili.
- Quando si sta per entrare in un'area ad "Accesso vietato".

Proprio come per il parcheggio manuale, controllare sempre visivamente e direttamente l'area circostante.

Il sistema può essere usato nelle seguenti situazioni:

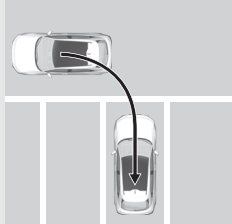
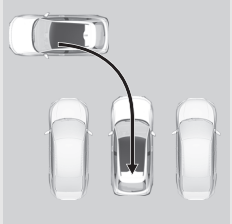
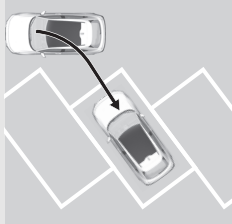
Schemi di parcheggio	Spazi di parcheggio con strisce di delimitazione	Spazi di parcheggio senza strisce di delimitazione
Parcheggio in retromarcia		
Parcheggio angolato in retromarcia*1		—

*1: Lo spazio di parcheggio può essere rilevato se sono presenti tre o più linee di confine e spazi sufficienti per due o più veicoli.

▶▶ Honda Parking Pilot*

⚠ATTENZIONE

Non utilizzare questo sistema nei luoghi non adatti

Non utilizzare Honda Parking Pilot sui tratti in pendenza, nelle aree di parcheggio di forma irregolare e in altri luoghi non adatti al relativo utilizzo.

➤ **Luoghi non adatti all'uso del sistema**
P. 521

Durante il funzionamento di Honda Parking Pilot, potrebbe essere emesso un segnale acustico quando si arresta/avvia il veicolo. Questa condizione è assolutamente normale.

Per le telecamere anteriore/laterali/posteriore, fare riferimento alla pagina seguente.

➤ **Posizioni e immagini delle telecamere** P. 506

Per le istruzioni sul corretto utilizzo dei sensori radar, fare riferimento alla pagina successiva.

➤ **Sensori sonar** P. 543

Schemi di parcheggio	Spazi di parcheggio con strisce di delimitazione	Spazi di parcheggio senza strisce di delimitazione
Parcheggio in parallelo		
Uscita dal parcheggio in parallelo*1		

*1: Limitato laddove è presente un veicolo di fronte.

■ Luoghi non adatti all'uso del sistema

Honda Parking Pilot non è adatto nei luoghi in cui il veicolo può diventare instabile in fase di movimento in avanti o in retromarcia, può slittare facilmente o negli spazi di parcheggio come quelli indicati di seguito.

- È presente una pendenza.
- L'area presenta diversi dislivelli o è irregolare.
- L'area non è asfaltata o il terreno è sabbioso, ghiaioso, erboso, ecc.
- L'area è coperta da neve.
- L'area è sdrucchiolevole per la presenza di neve, ghiaccio, ecc.
- La corsia è stretta.
- È presente un ostacolo di fronte al veicolo.
- Lo spazio di parcheggio è curvo.
- I veicoli limitrofi sono parcheggiati fuori dalla strisce.

Parcheggio in retromarcia

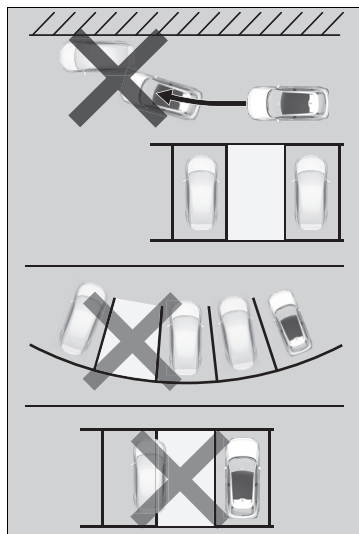

Parcheggio in parallelo

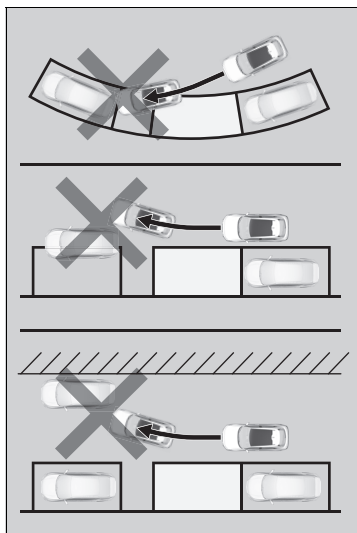

■ Come utilizzare Honda Parking Pilot

■ Come entrare in uno spazio di parcheggio

È possibile utilizzare Honda Parking Pilot per gli spazi di parcheggio con strisce di delimitazione o linee guida simili, come indicato ad esempio nelle figure seguenti.

Non è possibile parcheggiare in modo corretto se il parcheggio è troppo stretto o largo rispetto alle linee guida.

Parcheggio in retromarcia*1

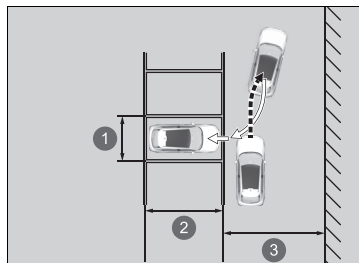

- ① Circa 2,6 m
- ② Lunghezza veicolo + circa 0,5 m o più
- ③ Larghezza corsia 5,4 m o più

*1 : Se non presenti strisce di delimitazione, la distanza tra gli altri due veicoli è circa 3,2 m.

▶ Come utilizzare Honda Parking Pilot

⚠ ATTENZIONE

Prestare attenzione a non far incastrare le mani nel volante.

Il volante si aziona automaticamente.

Mentre Honda Parking Pilot è in funzione, non è possibile regolare il volume del sistema audio.

Parcheggio angolato in retromarcia

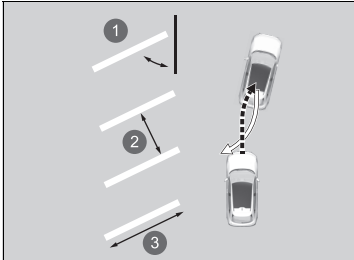

- ❶ Circa 60 gradi o 45 gradi
- ❷ Circa 2,6 m
- ❸ Lunghezza veicolo + circa 0,5 m o più

Parcheggio in parallelo*1

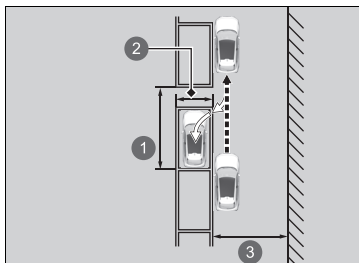

- ① Circa 6,1 m o più
- ② Strisce bianche circa 2,1 m
- ③ Circa 4,5 m o più

*1 : Se non presenti strisce di delimitazione, la distanza fra gli altri veicoli deve corrispondere alla lunghezza del veicolo + 1,5 m o maggiore.



1 Interruttore Honda Parking Pilot

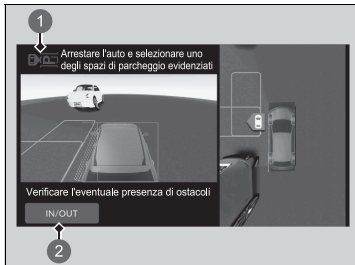

- 1  (grigio)
 2 Icona **IN/OUT**

1. Premere l'interruttore del sistema Honda Parking Pilot per visualizzare la modalità corrispondente.
 - ▶  (grigio) viene visualizzato nella parte superiore sinistra dello schermo.
 - ▶ Se il sistema è in modalità di uscita, è possibile scegliere la modalità di parcheggio toccando l'icona **IN/OUT**.

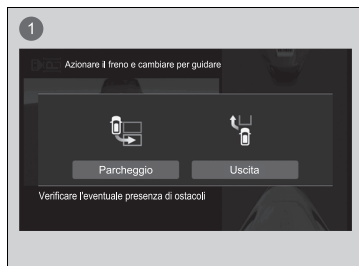

1 Display di cambio modalità

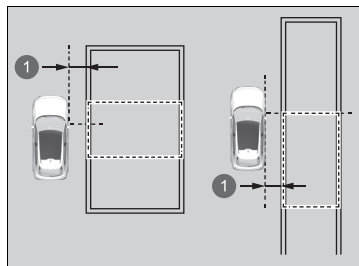

1 Circa 1 m

2. Avvicinare il veicolo allo spazio in cui si desidera parcheggiare, quindi avanzare lentamente entro 1 m dallo spazio di parcheggio fino a quando il veicolo non sia parallelo allo spazio di parcheggio.
Fermarsi quando lo spazio di parcheggio designato è evidenziato in verde sul display.
 - ▶ Il sistema emette un segnale acustico quando rileva uno spazio di parcheggio.
 - ▶ Il confine dello spazio di parcheggio rilevato (verde) può essere regolato in funzione della posizione del veicolo o di altre condizioni.

▶▶ Come entrare in uno spazio di parcheggio

Honda Parking Pilot non può essere utilizzato se lo spazio di parcheggio rilevato non viene visualizzato.

Suggerimenti per rilevare la posizione ottimale
 Spazio di parcheggio con strisce di delimitazione:
 Fermarsi in modo che il sedile del conducente si trovi accanto allo spazio di parcheggio.
 Spazio di parcheggio senza strisce di delimitazione:
 Fermarsi in modo che il sedile del conducente si trovi dietro allo spazio di parcheggio.

Quando si seleziona lo spazio di parcheggio, verificare lo spazio dell'area.

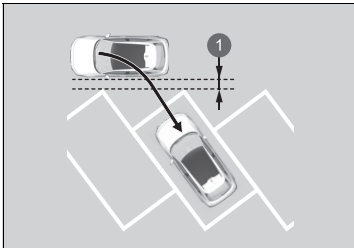

1 Circa 1 m

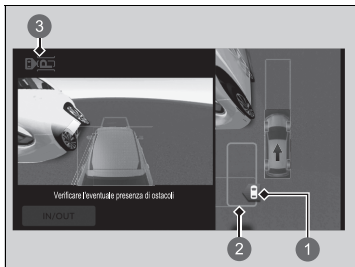

- 1 Spazio di parcheggio (verde)
- 2 Posizione ottimale (blu)
- 3  (grigio)

3. Quando il veicolo è fermo, selezionare le strisce di uno spazio di parcheggio (verde) toccando lo schermo.

- ▶ Quando viene visualizzata la schermata di selezione per il parcheggio in retromarcia o il parcheggio in parallelo, selezionare la modalità applicabile.
- ▶ Le linee selezionate di uno spazio di parcheggio (verde) saranno la posizione ottimale (blu).

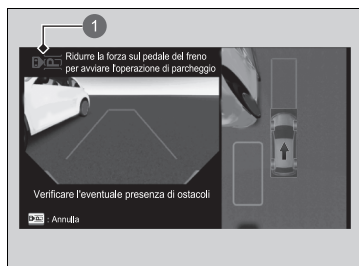
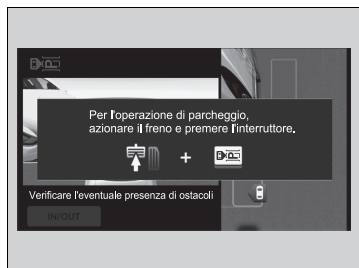

1  (blu)

4. Premere l'interruttore Honda Parking Pilot mentre si preme il pedale del freno.

- ▶ Durante il funzionamento, il sistema emette un segnale acustico e  lampeggia in blu in alto a sinistra sul display.
- ▶ La posizione della leva del cambio varia a seconda della direzione di spostamento del veicolo.

5. Controllare l'area circostante, la traiettoria sullo schermo e la posizione di arresto, quindi rilasciare il pedale del freno.

- ▶ Il veicolo inizia a muoversi. Se necessario, regolare la velocità con il pedale del freno.
- ▶ Una volta ultimata la manovra di parcheggio, il cambio passa in **P** e il freno di stazionamento si inserisce automaticamente.
- ▶ Viene visualizzato il messaggio **Operazione di parcheggio completata**, quindi si torna alla schermata precedente.
- ▶ Se necessario, regolare la posizione di parcheggio.
- ▶ Dopo il parcheggio, verificare che il cambio sia in posizione **P**.

» Come entrare in uno spazio di parcheggio

Dopo l'attivazione del sistema, se nella traiettoria è presente un ostacolo, fermare il veicolo con il pedale del freno, premere l'interruttore Honda Parking Pilot e interrompere l'operazione.

Dopo l'avvicinamento del veicolo alla posizione ottimale, è possibile che il veicolo si sposti nuovamente per regolare la relativa posizione.

Prestare attenzione all'area circostante e, se necessario, arrestare il veicolo.

È possibile interrompere l'inserimento automatico del freno di stazionamento a parcheggio ultimato.

» Come personalizzare le impostazioni del veicolo P. 331

■ Durante l'uscita da uno spazio di parcheggio in parallelo

È possibile utilizzare il sistema Honda Parking Pilot se è presente un veicolo di fronte al proprio nello spazio di parcheggio successivo.

Uscita

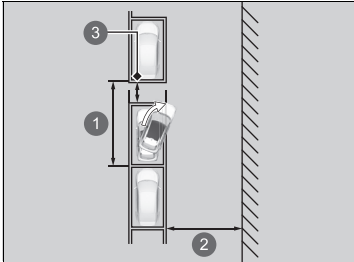

- ① Circa 6,1 m o più
- ② Circa 4,5 m o più
- ③ Distanza di circa 50 cm o più dagli altri veicoli

▶▶ Durante l'uscita da uno spazio di parcheggio in parallelo

⚠ ATTENZIONE

Prestare attenzione a non far incastrare le mani nel volante.

Il volante si aziona automaticamente.



1 Interruttore Honda Parking Pilot

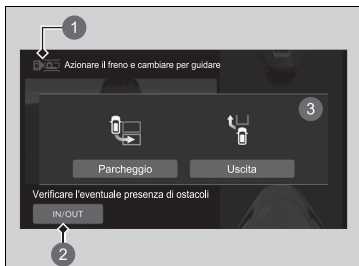

- 1  (grigio)
- 2 Icona **IN/OUT**
- 3 Display di cambio modalità

1. Premere l'interruttore del sistema Honda Parking Pilot per visualizzare la modalità corrispondente.

- ▶  (grigio) viene visualizzato nella parte superiore sinistra dello schermo.
- ▶ Se il sistema è in modalità di parcheggio, è possibile scegliere la modalità di uscita toccando l'icona del selettore di modalità.
- ▶ Premere il pedale del freno seguendo le istruzioni sullo schermo e portare il cambio in posizione **R**.

» Durante l'uscita da uno spazio di parcheggio in parallelo

Non è possibile utilizzare la funzione di uscita se qualcuno ha parcheggiato in doppia fila di fronte al veicolo.

Non è possibile utilizzare la funzione di uscita se lo spazio tra il proprio veicolo e i veicoli davanti o dietro è estremamente ridotto o se è presente una persona o un ostacolo nel mezzo.

Anche se il sensore di parcheggio rileva una persona o un ostacolo durante l'uso della funzione di uscita, continuerà a essere operativo.

Se un veicolo in movimento si avvicina dalla parte posteriore, premere il pedale del freno e arrestare il veicolo.



2. Toccare e selezionare la direzione di uscita sullo schermo mentre si preme il pedale del freno.
3. Premere l'interruttore Honda Parking Pilot mentre si preme il pedale del freno.
 - ▶ Durante il funzionamento, il sistema emette un segnale acustico e  lampeggia in blu in alto a sinistra sul display.
 - ▶ La posizione della leva del cambio varia a seconda della direzione di spostamento del veicolo.
4. Con il pedale del freno premuto, disinserire il freno di stazionamento premendo l'interruttore del freno di stazionamento, quindi rilasciare il pedale del freno.
 - ▶ Il veicolo inizia a muoversi. Controllare l'area circostante e regolare la velocità mediante l'uso del pedale del freno.
 - ▶ Prestare attenzione alla situazione nella direzione di uscita.
 - ▶ Una volta giunti nel punto in cui l'assistenza di uscita termina, sullo schermo viene visualizzato il messaggio **Azionare il freno per completare l'operazione di uscita.**

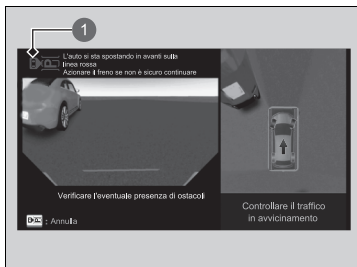

1  (blu)

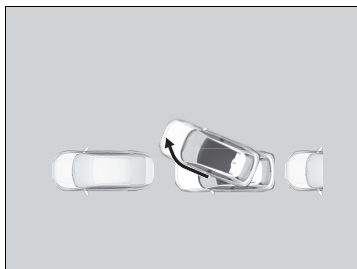

5. Seguire le istruzioni e premere il pedale del freno.

- ▶ **Operazione di uscita completata** viene visualizzato nella parte superiore sinistra dello schermo e la funzione di assistenza si arresta.
- ▶ Se il pedale del freno viene rilasciato, il veicolo si sposta lentamente in avanti. Verificare la posizione della leva del cambio e controllare manualmente il veicolo.



1 Icona Annulla

■ Disattivazione di Honda Parking Pilot

Per disattivare la funzione Parking Pilot Honda dopo l'avvio dell'assistenza al parcheggio, premere il pedale del freno per arrestare il veicolo, quindi premere l'interruttore Honda Parking Pilot. Anche se si tocca l'icona di annullamento, la funzione Honda Parking Pilot non si disattiverà.

Annullando l'operazione, si attiva un segnale acustico e sullo schermo viene visualizzato il messaggio **Operazione di parcheggio annullata/ Operazione di uscita annullata**. Si preme il pedale del freno.

- ▶ Il sistema torna alla schermata precedente. Poiché il veicolo non può essere più controllato dal sistema, comincia ad avanzare lentamente se si rilascia il pedale del freno. Verificare la posizione della leva del cambio e controllare manualmente il veicolo.

Se il sistema Honda Parking Pilot è disattivato, non è possibile ripristinare l'operazione. È necessario ricominciare dall'inizio o parcheggiare il veicolo manualmente.

■ Esempi di condizioni di disattivazione

- Il conducente ha portato il cambio in posizione **P**.
- È stato inserito il freno di stazionamento.
- Sono trascorsi circa cinque minuti dall'inizio dell'operazione.
- È stato attivato il sistema di controllo della stabilità del veicolo (VSA).
- È stato disattivato il sistema VSA.
- È stato rilevato qualcosa di insolito.
- È stato attivato l'impianto frenante a riduzione dell'impatto (CMBS).
- La velocità del veicolo è troppo alta.
- Il sistema non può funzionare per la presenza di una pendenza.
- Il veicolo non può superare un terreno irregolare.
- È presente un ostacolo nello spazio di parcheggio e il sistema, dopo l'avvio, ha determinato che lo spazio disponibile non è sufficiente.
- In caso di commutazione ripetuta.
- Quando si effettua una deviazione dalla traiettoria o quest'ultima non può essere generata.

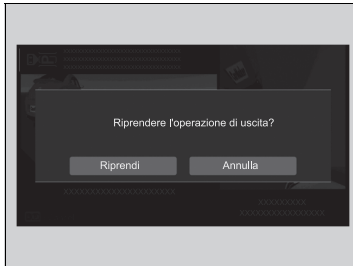
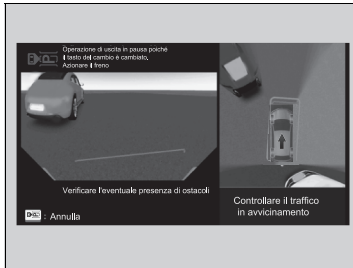

■ Arresto e riavvio del sistema Honda Parking Pilot

In caso di arresto del sistema, viene emesso un segnale acustico e visualizzato un messaggio nella parte superiore sinistra dello schermo. Arrestare il veicolo premendo il freno.

Quando è possibile ripristinare l'assistenza, **Riprendere l'operazione di parcheggio?/ Riprendere l'operazione di uscita?** viene visualizzato sullo schermo. Mentre il pedale del freno è premuto, toccare l'icona **Riprendi** sullo schermo e l'assistenza verrà ripristinata. Rilasciare il pedale del freno.

- ▶ Il veicolo inizia a muoversi. Controllare l'area circostante e regolare la velocità mediante l'uso del pedale del freno.
- ▶ Se si preme il pulsante di annullamento mentre il pedale del freno è premuto, l'assistenza termina e viene visualizzato il messaggio **Operazione di parcheggio annullata/Operazione di parcheggio annullata**. Verificare la posizione della leva del cambio e controllare manualmente il veicolo.
- ▶ Se non è possibile ripristinare il funzionamento, sarà impossibile selezionare **Riprendi**.



■ **Esempi di condizioni di arresto**

- Il conducente ha slacciato la relativa cintura di sicurezza.
- Viene rilevato un pedone o un ostacolo.
- Il conducente ha premuto il pedale dell'acceleratore.
- Il conducente ha azionato il volante.
- Il conducente ha spostato il cambio in posizione **D**, **R** o **N**.
- È stata aperta una portiera del veicolo (portellone incluso).

■ Messaggi di errore

Se, durante l'uso del sistema, si è verificata la condizione seguente, il sistema potrebbe avere un problema.

Arrestare il veicolo premendo il pedale del freno, portare la leva del cambio in posizione **P** una volta e azionare manualmente il veicolo dopo essersi accertati della posizione del cambio.

- Lo schermo non viene visualizzato.
-  non lampeggia.
- Il sistema non emette alcun segnale acustico.
-  è ambra e, sullo schermo, viene visualizzato un messaggio di errore.

■ Condizioni e limiti del sistema Honda Parking Pilot

Nelle seguenti situazioni, la posizione target potrebbe essere disallineata o non rilevata, oppure il veicolo potrebbe non essere in grado di eseguire il parcheggio.

Inoltre, potrebbero verificarsi le seguenti situazioni in cui la traiettoria e la posizione di svolta potrebbero non essere generate correttamente, il sistema potrebbe rilevare eccessivamente ostacoli o altri oggetti e annullare l'operazione o il veicolo potrebbe non riuscire ad arrestarsi prima di colpire un ostacolo.

■ Condizioni ambientali

- Le strisce di delimitazione dello spazio di parcheggio sono sbiadite o sporche.
- Lo spazio di parcheggio è segnalato con una corda, blocchetti, mattoni, ecc.
- Non è presente molto contrasto tra la pavimentazione stradale e le strisce di delimitazione dello spazio di parcheggio.
- Le strisce di delimitazione dello spazio di parcheggio sono troppo spesse, sottili o corte.
- È possibile vedere solo una striscia di delimitazione del parcheggio.
- Lo spazio di parcheggio è troppo largo o stretto.
- L'area di parcheggio è troppo vicina o lontana rispetto al punto di arresto.

- La pavimentazione dell'area di parcheggio non è tutta dello stesso colore o è irregolare.
- Ci sono ombre, segni di vernice, strisce ridisegnate, ecc. simili alle strisce di delimitazione di uno spazio di parcheggio.
- Le strisce di delimitazione dello spazio di parcheggio sono difficili da individuare, ad esempio quando si parcheggia durante le ore notturne o in parcheggi interni e scarsamente illuminati.
- La luce del sole o di altro tipo viene riflessa da parte o da tutta la pavimentazione stradale a causa del rivestimento, ecc.
- La luce del sole, ad esempio all'alba o al tramonto, entra direttamente o indirettamente nella telecamera.
- È difficile individuare le strisce di delimitazione per la presenza di neve ammassata, sostanze per lo scioglimento della neve, ecc.
- Le ombre di oggetti adiacenti (alberi, edifici, corrimano, veicoli, ecc.) sono parallele al veicolo da parcheggiare o allo spazio di parcheggio.
- Sono presenti fori, scanalature, dirupi o sporgenze.
- Nelle vicinanze, sono presenti altri veicoli dotati di sensori sonar o di altri oggetti che emettono onde a ultrasuoni.
- Guida in condizioni atmosferiche avverse (pioggia, nebbia, neve, ecc.).
- Quando forme simili, come ad esempio più infissi di finestre, sono allineate nell'edificio.
- Dossi artificiali, fermi ruota o altre strutture utilizzate nelle aree di parcheggio a pagamento.

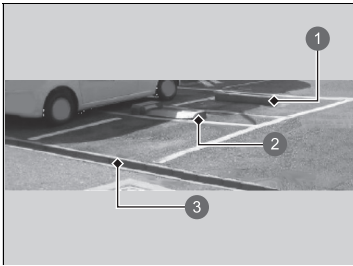

- ❶ Fermo ruota
- ❷ Dosso artificiale di parcheggi a pagamento
- ❸ Dislivello

■ Condizioni del veicolo

- Il veicolo viene arrestato angolarmente rispetto allo spazio di parcheggio.
- La parte anteriore della telecamera è coperta da sporcizia, nebbia, pioggia, fango, neve bagnata, guarnizioni, accessori, adesivi o pellicola della lente della telecamera.
- I sensori sonar sono sporchi (ricoperti di neve, acqua, fango, ecc.).
- I sensori sonar sono danneggiati a rivolti nella direzione sbagliata.
- Il veicolo è troppo caldo o freddo.
- Il veicolo è inclinato a causa della presenza di bagagli pesanti nel bagagliaio o sui sedili posteriori.
- Condizione anomala di un cerchio o di uno pneumatico (dimensione errata, struttura o dimensioni diverse, pressione di gonfiaggio inadeguata, ecc.).

■ Condizioni degli ostacoli

- Ostacoli che non riflettono correttamente le onde sonore, come ad esempio persone, neve, tessuto, spugne, ecc.
- Ostacoli sottili quali recinzioni, catene, biciclette, segnali stradali, ecc.
- Ostacoli corti o di piccole dimensioni.
- Marciapiedi, cordoli, dislivelli e altri ostacoli attaccati al pavimento.
- Ostacoli immediatamente davanti al paraurti.
- Ostacoli come pareti non perpendicolari al suolo.
- Oggetti in movimento od ostacoli che si palesano immediatamente sulla strada.
- Montante inclinato o parete sporge da una posizione alta.
- Ostacoli di forma speciale, inclusi altri veicoli.
- L'altro veicolo è stretto.
- La distanza da terra è elevata perché l'altro veicolo è estremamente basso.
- Ostacoli sul lato del veicolo.
- Ostacoli, compresi gli altri veicoli, troppo vicini o lontani dal veicolo.
- Il volante viene azionato bruscamente quando ci si avvicina all'ostacolo da un traiettoria inclinata.

Sensori sonar

■ Posizione e raggio d'azione dei sensori

I sensori sonar sono situati nei paraurti anteriore e posteriore e nella griglia anteriore.

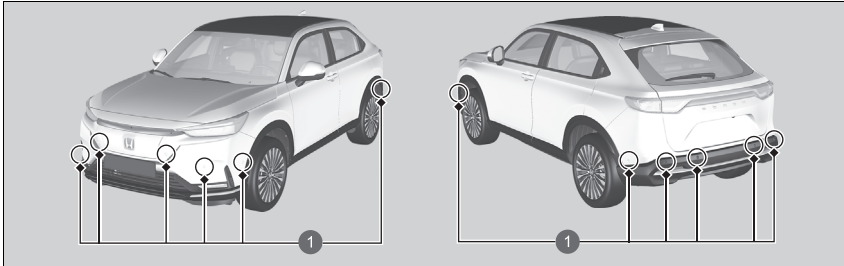

1 Sensori sonar

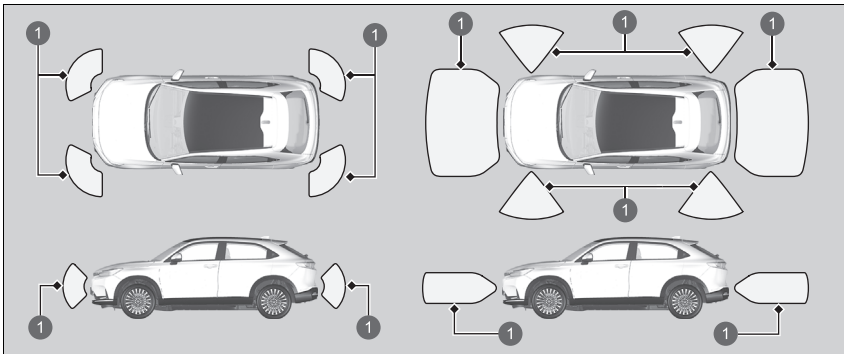

1 Raggio di azione dei sensori

Mentre il sistema Honda Parking Pilot è in funzione, possono azionarsi anche i sensori situati sui lati del paraurti anteriore e posteriore.

☒ Sensori sonar

Per un corretto funzionamento dei sensori sonar, non:

- Incollare adesivi né posizionare altri oggetti in prossimità o sui sensori.
- Colpire l'area intorno ai sensori.
- Tentare di smontare il sensore.
- Collocare accessori in prossimità o sui sensori.

Rivolgersi a una concessionaria se:

- Un sensore ha subito urti.
- È necessario eseguire un lavoro in prossimità dell'area di un sensore.

Nei seguenti casi, i sensori sonar potrebbero non funzionare correttamente. Far controllare il veicolo dalla concessionaria.

- Il paraurti anteriore o posteriore è entrato in contatto con un tratto di strada in salita, un cordolo, un marciapiede, una barriera, ecc.
- Il veicolo è stato coinvolto in collisione frontale o posteriore.
- Il veicolo ha attraversato una pozzanghera profonda.

Prima della carica

Controllare i seguenti elementi prima di iniziare a caricare il veicolo.

■ Lista di controllo per la sicurezza

- Il caricabatterie da 230 V assorbe circa 10 A. Assicurarsi di utilizzare un circuito dedicato e correttamente collegato a massa in grado di fornire 10 A in modo continuo.
 - ▶ Far controllare la presa in uso da un elettricista per verificare se soddisfa tali criteri.
- Assicurarsi di collegare il cavo di ricarica direttamente alla presa a muro destinata alla carica del veicolo.
 - ▶ Non utilizzare prolunghe, adattatori o prese multiple tra il cavo di ricarica e la presa.
- Assicurarsi che il cavo di ricarica sia completamente srotolato prima dell'uso.
- Assicurarsi che la scatola di comando, il connettore di carica e il cavo di carica siano privi di danni, comprese crepe o sfilacciate.
 - ▶ Se si rilevano danni ai dispositivi, rivolgersi a una concessionaria autorizzata.
- Assicurarsi che il connettore di carica e la presa siano puliti.
 - ▶ Se si rileva la presenza di contaminazione o corpi estranei nel connettore o nella presa, rivolgersi a una concessionaria autorizzata.
- Assicurarsi che il cavo di ricarica sia asciutto.
 - ▶ Verificare che non vi sia acqua nelle immediate vicinanze e che le mani siano asciutte.

Nota: La presa deve essere in buone condizioni. Una presa usurata o danneggiata non garantirà un contatto ottimale con la spina. Assicurarsi che la spina sia completamente inserita e non fuoriesca dalla presa dopo l'installazione. Un collegamento allentato causerà un accumulo di calore all'interno della spina e la danneggerà.

☞ In ricarica

⚠ ATTENZIONE

L'uso di una presa a muro da 230 V con una potenza nominale inferiore a 10 A o una presa che alimenta contemporaneamente altri dispositivi può provocare un incendio, con conseguenti lesioni gravi per sé e per gli altri. Durante l'uso del caricabatterie da 230 V, utilizzare un circuito dedicato e correttamente collegato a massa con una potenza nominale pari o superiore a 10 A. In caso di dubbi, rivolgersi a un elettricista.

⚠ ATTENZIONE

La carica della batteria ad alta tensione nelle seguenti condizioni è una potenziale fonte di scosse elettriche e incendi, con conseguenti lesioni gravi o letali:

- Carica della batteria durante un temporale.
- Utilizzo del cavo di ricarica in prossimità dell'acqua o manipolazione con le mani bagnate.
- Utilizzo di un caricabatteria, il cui cavo è rotto, lesionato, lacerato o danneggiato.

Non caricare mai il veicolo nelle situazioni suddette.

Carica della batteria ad alta tensione con un caricabatterie CA o CCS2 CC.

Ci sono due modi per caricare la batteria ad alta tensione; utilizzando un caricabatterie CA da 230 V o un caricabatterie CC CCS2.

Carica con	Tempo di ricarica consigliato*1*2
CC CCS2 (100 kW, 200 A)	63 minuti (80% di carica)
CA 230 V (10 A)	30 ore (carica completa)

*1: Il tempo di carica dipende da condizioni quali l'autonomia residua della batteria e la temperatura ambiente.

*2: Carica completa: carica compresa tra 0% e 100%

Il tempo per la carica completa suggerito in questa tabella indica le ore che potrebbero essere necessarie per caricare completamente la batteria ad alta tensione dal momento in cui la spia di carica bassa (ambra) si accende con la temperatura ambiente a 25°C.

► In ricarica

⚠ ATTENZIONE

L'uso e la gestione impropri del caricabatterie da 230 V possono provocare un incendio, con conseguenti lesioni gravi per sé e per gli altri.

- Inserire sempre la spina completamente in una presa a muro correttamente classificata e collegata a massa.
- Collegare il cavo di ricarica direttamente alla presa a muro. Non utilizzare prolunghe o adattatori multipli.
- Evitare la contaminazione del connettore di carica del veicolo. Pulire se necessario.

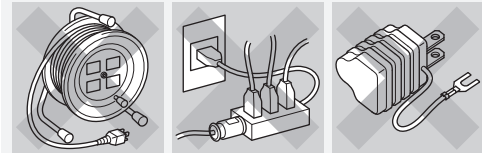

Quando il sistema di riscaldamento della batteria è attivato, la carica della batteria potrebbe richiedere più tempo.

Quando la batteria da 12 V è scollegata, la carica del veicolo non è possibile. Dopo aver ricollegato la batteria da 12 Volt, attivare il sistema di alimentazione, quindi disattivarlo.

Verificare che la carica sia possibile.

► **Inserimento dell'alimentazione** P. 377

► In ricarica

⚠ ATTENZIONE

L'uso di un caricabatterie danneggiato o modificato può provocare scosse elettriche o un incendio, con conseguenti lesioni gravi o letali.

Non smontare o modificare il caricabatterie. Se il caricabatterie si danneggia, smettere di utilizzarlo e rivolgersi a una concessionaria autorizzata.

AVVISO

Non caricare il veicolo se coperto da un telo copriauto. Ciò potrebbe provocare anomalie e danneggiare il veicolo o i componenti di ricarica.

Prima dell'uso, controllare la spina del cavo di ricarica, il connettore di carica e la presa di carica del veicolo. Se la spina o il connettore presenta contaminazioni di sporcizia o di altro tipo, prima dell'uso, pulirli con un panno pulito e asciutto. Non pulire la parte metallica della presa e del connettore di carica. Inoltre, se non è possibile pulire la spina o il connettore, se la presa è sporca o se sono presenti segni di danni o corrosione, portare il cavo di ricarica e il veicolo in una concessionaria autorizzata per l'ispezione e le eventuali riparazioni.

☒ In ricarica

Prima di utilizzare il cavo di ricarica del veicolo, controllare che non presenti danni come ad esempio graffi, lesioni o lacerazioni. Se è danneggiato, non utilizzare il cavo di ricarica; al contrario, rivolgersi a una concessionaria autorizzata per l'ispezione.

In caso di blackout o di interruzione dell'energia elettrica durante la carica del veicolo, il veicolo riprenderà automaticamente la carica una volta ripristinata l'alimentazione.

Per evitare di danneggiare il caricabatteria, adottare le seguenti precauzioni:

- Non colpire i componenti del connettore di carica con oggetti rigidi né farli cadere a terra.
- Non tirare, attorcigliare, aggrovigliare, trascinare o calpestare il cavo di ricarica.
- Non utilizzare o conservare in prossimità di fonti di calore.
- Non esporre a liquidi né utilizzare sostanze chimiche aggressive per pulire.

Anche se il tempo di ricarica supera le 20 ore, il tempo di ricarica visualizzato sull'interfaccia informazioni del conducente viene visualizzato come 20 ore.

☒ **Tempo di carica residuo** P. 155

■ Procedura di carica (CA 230 V)

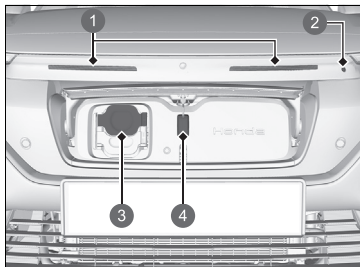

- 1 Spia di ricarica
- 2 Pulsante di apertura dello sportello
- 3 Ingresso di ricarica CA 230 V
- 4 Spia sportello di ricarica



- 1 Pulsante di sblocco sportello di ricarica

1. Portare il cambio in posizione **P** e disinserire il sistema di alimentazione.
 - Assicurarsi che il sistema di alimentazione sia disinserito.
2. Tenere premuto il pulsante di apertura dello sportello oppure tenere premuto il pulsante di sblocco dello sportello di ricarica.
 - Lo sportello di ricarica si apre.
 - La spia dello sportello di ricarica si accende per alcuni minuti.
 - La spia di ricarica (bianca) lampeggia.

►► Procedura di carica (CA 230 V)

L'apparecchiatura di carica con il seguente identificativo è compatibile con la carica CA.

► **Posizione delle etichette P. 101**

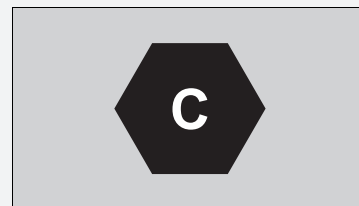

Comando del pulsante di apertura dello sportello:

Quando le portiere sono bloccate

Premere il pulsante di apertura dello sportello con il telecomando.

Quando le portiere sono sbloccate

Premere il pulsante di apertura dello sportello.

Il caricabatterie da 230 V richiede un circuito dedicato e adeguatamente collegato a massa protetto da un dispositivo di protezione da sovracorrente da 10 A o superiore (interruttore di circuito). Per ulteriori informazioni, rivolgersi a una concessionaria autorizzata.

Per caricare il veicolo, si consiglia di utilizzare una presa protetta GFCI (interruttore di circuito con dispersione verso terra). Seguire le istruzioni di installazione del produttore del GFCI o rivolgersi a un elettricista se non si è sicuri dei requisiti di installazione.

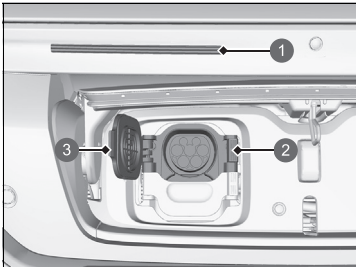

- ❶ Spia di ricarica
- ❷ Linguetta di sblocco
- ❸ Tappo della presa.

3. Premere la linguetta di sblocco del tappo per aprire il tappo della presa. Allineare e inserire il connettore di carica nella presa del veicolo fino a sentire un clic.
- La spia di ricarica (bianca) smette di lampeggiare e diventa blu quando la ricarica viene avviata.

☒ Procedura di carica (CA 230 V)

Quando il timer di ricarica è impostato, la batteria ad alta tensione potrebbe non essere caricata nonostante il connettore di carica sia correttamente collegato alla presa del veicolo.

- La batteria ad alta tensione può essere caricata staccando e reinserendo il connettore di carica.

Seguire le istruzioni e le precauzioni di sicurezza fornite con l'apparecchiatura di ricarica CA.

Dopo aver collegato il connettore di carica, tirarlo lentamente verso l'esterno per assicurarsi che non possa staccarsi e verificare che sia saldamente in posizione.

- Collegare il connettore di carica alla presa perpendicolarmente e senza inclinazioni.
- Non spostare il connettore di carica verso l'alto e verso il basso durante il collegamento.

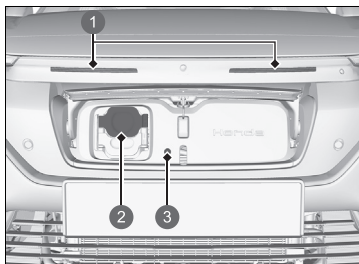

- 1 Spia di ricarica
- 2 Tappo della presa.
- 3 Pulsante di sblocco

■ Al termine della carica

Premere il pulsante di sblocco per sganciare il connettore di carica dalla presa.

- Assicurarsi di chiudere il tappo della presa prima di chiudere lo sportello di ricarica.

La spia di ricarica (blu) si arresta una volta completata la ricarica.

Dopo circa 15 secondi, l'indicatore di ricarica si spegne.

► Procedura di carica (CA 230 V)

La velocità di carica rallenta verso il completamento della carica della batteria.

Se si scollega il connettore di carica dalla presa, la carica viene automaticamente annullata.

Se le portiere sono bloccate, il connettore di carica non può essere sganciato a meno che non si abbia con sé il telecomando.

Per sganciarlo, sbloccare le portiere.

Se il connettore di carica non viene sganciato entro 30 secondi dallo sbloccaggio delle portiere, si riblocca automaticamente.

Se il connettore di carica non si sgancia, non forzarlo e attenersi alla procedura indicata nella pagina seguente.

❗ **Se non è possibile sganciare il connettore di carica** P. 664

■ Procedura di carica (CC)

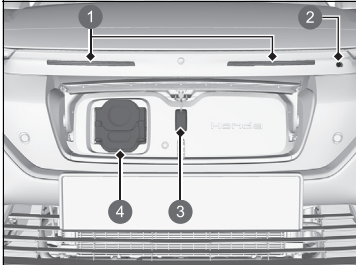

- ❶ Spia di ricarica
- ❷ Pulsante di apertura dello sportello
- ❸ Spia sportello di ricarica
- ❹ Presca di ricarica CC

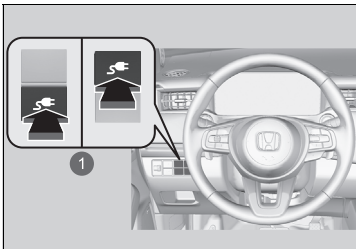

- ❶ Pulsante di sblocco sportello di ricarica

1. Portare il cambio in posizione **P** e disinserire il sistema di alimentazione.
 - Assicurarsi che il sistema di alimentazione sia disinserito.
2. Tenere premuto il pulsante di apertura dello sportello oppure tenere premuto il pulsante di sblocco dello sportello di ricarica.
 - Lo sportello di ricarica si apre.
 - La spia dello sportello di ricarica si accende per alcuni minuti.
 - La spia di ricarica (bianca) lampeggia.

▣ Procedura di carica (CC)

L'apparecchiatura di carica con il seguente identificativo è compatibile con la carica CC.

► **Posizione delle etichette** P. 101

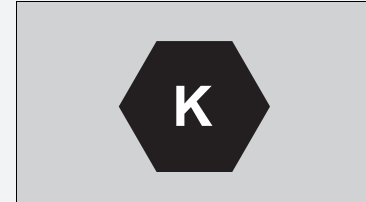

Non utilizzare cavi di ricarica di lunghezza superiore a di 30 m.

La velocità di carica rallenta verso il completamento della carica della batteria.

Seguire le istruzioni e le precauzioni di sicurezza fornite con l'apparecchiatura del caricabatterie CC CCS2.

Comando del pulsante di apertura dello sportello:

Quando le portiere sono bloccate

Premere il pulsante di apertura dello sportello con il telecomando.

Quando le portiere sono sbloccate

Premere il pulsante di apertura dello sportello.

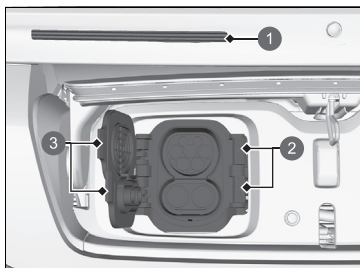

- 1 Spia di ricarica
- 2 Linguetta di sblocco
- 3 Tappo della presa.

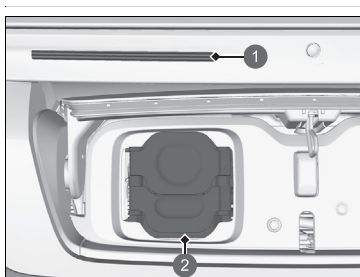

- 1 Spia di ricarica
- 2 Tappo della presa.

3. Premere la linguetta di sblocco del tappo per aprire il tappo della presa. Allineare e inserire il connettore di carica nella presa del veicolo fino a sentire un clic.

- La spia di ricarica (bianca) smette di lampeggiare e diventa blu quando la ricarica viene avviata.

■ Al termine della carica

Sganciare il connettore di carica dalla presa.

Se il connettore di carica è dotato di un pulsante di sblocco, premerlo per sganciare il connettore dalla presa.

- Assicurarsi di chiudere il tappo della presa prima di chiudere lo sportello di ricarica.

La spia di ricarica (blu) si arresta una volta completata la ricarica.

Dopo circa 15 secondi, l'indicatore di ricarica si spegne.

►► Procedura di carica (CC)

Quando si desidera interrompere la ricarica, seguire le istruzioni d'uso del caricabatterie.

Una volta interrotta la ricarica, è possibile sganciare il connettore di carica.

Se il connettore di carica non si sgancia, non inserirlo con forza e seguire le procedure indicate nella pagina seguente.

- **Se non è possibile sganciare il connettore di carica** P. 664

La batteria potrebbe non caricarsi a seconda della presa della stazione di ricarica.

- **Se viene visualizzato l'avviso del sistema di ricarica plug-in veloce** P. 654

■ Spia di ricarica sul lato del veicolo

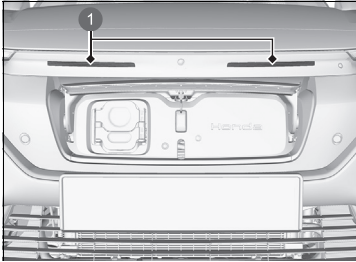

1 Spia di ricarica

Mostra lo stato di carica della batteria ad alta tensione.

Stato delle spie di ricarica	Spiegazione
Lampeggia su entrambi i lati (bianca)	<ul style="list-style-type: none"> Lo sportello di ricarica inizia ad aprirsi.
Lampeggia sul lato di collegamento del connettore di carica	<ul style="list-style-type: none"> Il caricabatterie è pronto per caricare la batteria. La carica è programmata per avviarsi mediante il timer.
Lampeggia velocemente (blu)	<ul style="list-style-type: none"> La batteria è sotto carica.
Rimane accesa (blu)	<ul style="list-style-type: none"> L'operazione di carica è terminata.
Lampeggia (blu)	<ul style="list-style-type: none"> La batteria è stata completamente ricaricata e sono stati attivati sistemi come il sistema di riscaldamento della batteria. <ul style="list-style-type: none"> ► La spia di ricarica si spegne dopo alcuni secondi.
Lampeggia (ambra)	<ul style="list-style-type: none"> È presente un problema nel sistema di carica. <ul style="list-style-type: none"> ► L'operazione di carica non si avvia. <ul style="list-style-type: none"> 🚨 Se viene visualizzato l'avviso del sistema di ricarica plug-in veloce P. 654
Rimane accesa (ambra)	<ul style="list-style-type: none"> Connettore di carica non inserito correttamente. <ul style="list-style-type: none"> ► Quando si collega il cavo di carica al veicolo, inserire il connettore fino a toccare la parte posteriore in modo che non si inclini.
Rimane accesa (bianco)	<ul style="list-style-type: none"> Il pulsante di arresto del caricabatterie viene premuto. La ricarica viene interrotta dal timer del caricabatterie. Il timer di ricarica è stato impostato.

Utilizzo di un timer

È possibile impostare il timer per la carica della batteria ad alta tensione utilizzando la schermata audio/informazioni.

Quando il connettore di carica è collegato al veicolo, il veicolo inizia a caricarsi ad eccezione dell'ora pianificata.

► **Impostazione del programma di non carica** P. 313

Impostazioni sulla schermata audio/informazioni

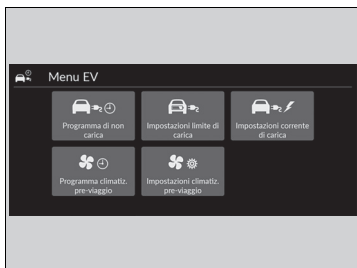

1. Selezionare **Menu EV**, quindi selezionare **Programma di non carica**.

► Non è possibile impostare il **Programma di non carica** se non si dispone del GPS dopo il ricollegamento della batteria da 12 volt.

Spostarsi in un ambiente con comunicazione appropriata e impostare nuovamente la pianificazione.

2. Selezionare **Programma 1** o **Programma 2**.

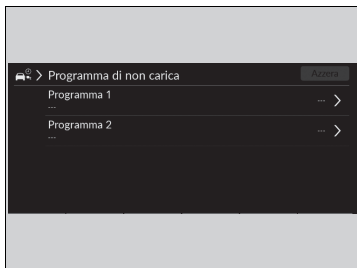

Utilizzo di un timer

La programmazione del timer di attesa carica è applicabile solo alla ricarica CA da 230 V.

Quando il sistema di riscaldamento della batteria è attivato, la carica potrebbe non essere sufficiente.

Anche durante l'intervallo di tempo configurato tramite l'impostazione **Programma di non carica**, la batteria potrebbe non essere caricata a sufficienza se viene attivato uno dei sistemi seguenti.

- Sistema di riscaldamento della batteria
- Pre-climatizzatore aria
- Pre-condizionamento clima a distanza

Impostazioni sulla schermata audio/informazioni

ATTIVO/DISATTIVO: Consente di selezionare se abilitare o disabilitare il programma.

Periodo di tempo: La batteria viene caricata tranne nel momento in cui l'avviamento della carica non è stato designato.

Giorno: La batteria viene caricata tranne nel momento in cui l'avviamento della carica non è stato designato.

Posizione: Selezionare **Casa** o **Ovunque**.

► È possibile selezionare **Casa** quando il veicolo viene caricato nelle vicinanze di casa.

► **Ovunque** sarà selezionato quando la posizione di casa non è registrata.

Se nel sistema di navigazione non viene impostata la Posizione Casa, l'impostazione predefinita sarà **Ovunque**.



3. Selezionare **ATTIVO** o **DISATTIVO**, quindi selezionare le impostazioni per tutti gli elementi in ordine a partire dall'alto.
4. Selezionare **Salva**.

Impostazione di carica massima

È possibile utilizzare la schermata audio/informazioni per modificare il limite di carica massima della batteria ad alta tensione quando si utilizza l'apparecchiatura di carica CA da 230 V o CC.

📄 **Impostazioni limite di carica** P. 314

Se la stazione di ricarica si trova in collina, non è necessario caricare completamente il veicolo presso la stazione. Questo perché è possibile immagazzinare energia elettrica aggiuntiva nella batteria ad alta tensione poiché il motore agisce da generatore elettrico quando si percorre il tratto in discesa.

Impostazioni sulla schermata audio/informazioni

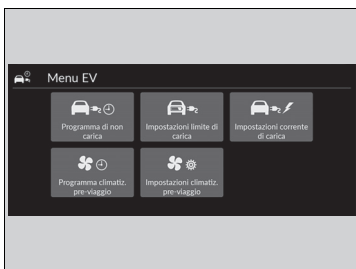

1. Selezionare **Menu EV**.
2. Selezionare **Impostazioni limite di carica**.

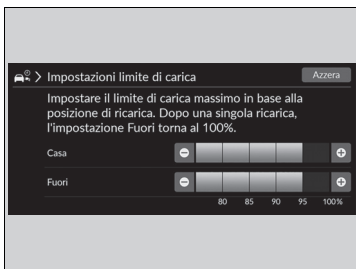

3. Selezionare **Casa** o **Fuori**.
 - È possibile impostare la carica massima in base al luogo in cui si trova il veicolo durante la ricarica.
 - Casa:** La posizione impostata come casa
 - Fuori:** Qualsiasi altra posizione
4. Scegliere la quantità di carica preferita.

Impostazioni sulla schermata audio/informazioni

Per eseguire la ricarica con la quantità di carica impostata in **Casa**, è necessario registrare la posizione di casa con il sistema di navigazione.

Se la Posizione Casa non è impostata nel sistema di navigazione, è possibile personalizzare solo l'impostazione **Fuori**.

Impostazioni corrente di carica

È possibile utilizzare la schermata audio/informazioni per modificare la corrente di carica della batteria ad alta tensione quando si utilizza l'apparecchiatura di carica CA da 230 V.

- ▶ È possibile evitare che l'interruttore scatti durante la ricarica a casa o quando si è fuori casa.

📖 **Impostazioni corrente di carica** P. 314

■ Impostazioni sulla schermata audio/informazioni

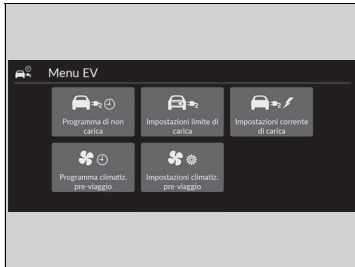

1. Selezionare **Menu EV**.
2. Selezionare **Impostazioni corrente di carica**.

📖 Impostazioni sulla schermata audio/informazioni

Le impostazioni della corrente di carica sono applicabili solo alla ricarica CA a 230 V.

3. Selezionare **Casa** o **Fuori**.

► È possibile configurare l'impostazione della corrente di carica in base a dove si sta caricando il veicolo.

4. Scegliere la corrente di carica preferita.

Schermata Audio/Informazioni	Carica con	Tempo di ricarica consigliato*1*2
	Alto	In caso di 10 A 29 ore (carica completa)
	Tra Alto e Basso	In caso di 8 A 36 ore (carica completa)
	Basso	In caso di 6 A 48 ore (carica completa)

*1: Il tempo di carica dipende da condizioni quali l'autonomia residua della batteria e la temperatura ambiente.

*2: Carica completa: carica compresa tra 0% e 100%

- ① **Casa:** La posizione impostata come casa
 - È necessario registrare la posizione di casa con il sistema di navigazione.
- ② **Fuori:** Qualsiasi altra posizione
- ③ **Alto:** Valore massimo (fino a 10 A)
- ④ **Tra Alto e Basso:** Valore intermedio tra valore massimo e 6 A. (Ad esempio, se il valore massimo è 10 A e il valore minimo è 6 A, il valore intermedio sarà 8 A.)
- ⑤ **Basso:** 6 A

Batteria ad alta tensione

La batteria ad alta tensione si scarica gradualmente anche quando il veicolo non è in uso. Di conseguenza, se il veicolo è parcheggiato per un periodo di tempo prolungato, il livello di carica della batteria potrebbe essere basso. Mantenere il livello della batteria del veicolo basso può ridurre la durata della stessa, influenzando negativamente sull'autonomia del veicolo. Per mantenere la batteria a un livello ottimale mentre il veicolo non è in uso, ricaricarla almeno una volta ogni tre mesi.

La durata della batteria ad alta tensione può essere influenzata anche dalla temperatura ambiente. In particolare, quando la temperatura esterna è bassa, il campo di utilizzo del veicolo può essere ridotto ed è necessario un tempo di carica della batteria più lungo. Inoltre, parcheggiare il veicolo in ambienti estremamente caldi o freddi può accelerare lo scaricamento della batteria.

Per prolungare la durata della batteria, si raccomanda di caricarla completamente ogni volta prima di guidare.

■ Sistema di riscaldamento della batteria

Progettato per evitare che la temperatura della batteria diminuisca con il calo delle temperature esterne, così da mantenere l'efficienza di avviamento e funzionamento. Quando le temperature esterne sono basse, il sistema di riscaldamento della batteria utilizza l'energia proveniente dall'apparecchiatura di carica per mantenere la temperatura della batteria fino alla successiva guida del veicolo.

⌘ Batteria ad alta tensione

La batteria ad alta tensione si scarica nel tempo e, in alcune condizioni, si scarica più velocemente. Quando la durata della batteria si riduce, il campo di utilizzo del veicolo varia di conseguenza.

⌘ Sistema di riscaldamento della batteria

Se la temperatura della batteria ad alta tensione scende a -30°C o meno, il sistema di alimentazione non si avvierà. Attendere che la batteria ad alta tensione si riscaldi o spostare il veicolo in un luogo più caldo. Si noti che, in questo caso, il sistema di riscaldamento della batteria non sarà d'aiuto.

Si raccomanda di collegare il veicolo durante il parcheggio o il rimessaggio a basse temperature.

Ottimizzazione del risparmio energetico

Il risparmio energetico dipende da diversi fattori, tra cui le condizioni di guida, il peso del carico, lo stile di guida e le condizioni del veicolo.

In base a questi e ad altri fattori, potrebbe non essere possibile ottenere il risparmio energetico stimato.

■ Manutenzione e risparmio energetico

È possibile ottimizzare il risparmio energetico grazie alla manutenzione appropriata del veicolo. Mantenere sempre il veicolo in conformità con i messaggi visualizzati sull'interfaccia informazioni del conducente.

- Mantenere la pressione degli pneumatici specificata.
- Non caricare eccessivamente il veicolo.
- Mantenere il veicolo pulito. Un accumulo di neve o fango sul sottoscocca del veicolo comporta un aumento del peso e una maggiore resistenza al vento.

Manutenzione

In questo capitolo vengono descritti gli interventi di manutenzione di base.



Prima di effettuare la manutenzione

Ispezione e manutenzione	562
Sicurezza durante la manutenzione	563
Componenti e liquidi utilizzati negli interventi di manutenzione	564
Sistema promemoria di manutenzione*	566
Tabella di manutenzione*	571
Manutenzione sotto il cofano motore	
Voci di manutenzione sotto il cofano motore	574
Apertura del cofano	575
Coperchio vano motore	577
Sistema di raffreddamento	581

Liquido del cambio	584
Liquido di raffreddamento del comando climatizzazione	585
Liquido freni	588
Rifornimento del liquido lavacrystalli	589
Sostituzione delle lampadine	590
Controllo e manutenzione delle spazzole tergicristalli	593
Controllo e manutenzione degli pneumatici	
Controllo degli pneumatici	598
Indicatori di usura	599
Durata degli pneumatici	599
Sostituzione di pneumatico e ruota	600

Rotazione pneumatici	601
Dispositivi di trazione da neve	602
Batteria 12 Volt	604
Procedure ordinarie sul telecomando	
Sostituzione della batteria del telecomando	609
Manutenzione del sistema di climatizzazione	611
Pulizia	
Cura dell'abitacolo	614
Cura degli esterni	617
Accessori e modifiche	621

* Non disponibile su tutti i modelli

Ispezione e manutenzione

Per mantenere il veicolo in condizioni ottimali e per garantire la sicurezza, effettuare tutte le operazioni di ispezione e manutenzione elencate. Se si notano anomalie, ad esempio rumorosità, odori, liquido freni insufficiente, residui di olio sul terreno e così via, richiedere a una concessionaria di effettuare un'ispezione. Fare riferimento alle informazioni sull'assistenza disponibili per il veicolo/tabella di manutenzione riportata nel presente manuale utente per informazioni dettagliate sulla manutenzione e sulle ispezioni.

➤ **Tabella di manutenzione*** P. 571

■ Tipi di ispezione e manutenzione

■ Controlli di routine

Effettuare le ispezioni prima di partire per lunghi viaggi, quando si lava il veicolo o si esegue la carica.

■ Ispezioni periodiche

- Controllare mensilmente il livello del liquido freni.
 - **Liquido freni** P. 588
- Controllare mensilmente la pressione pneumatici. Verificare la presenza di usura e corpi estranei sul battistrada.
 - **Controllo e manutenzione degli pneumatici** P. 598
- Controllare mensilmente il funzionamento delle luci esterne.
 - **Sostituzione delle lampadine** P. 590
- Controllare ogni sei mesi lo stato delle spazzole tergicristalli.
 - **Controllo e manutenzione delle spazzole tergicristalli** P. 593

Sicurezza durante la manutenzione

Di seguito sono elencate alcune delle precauzioni di sicurezza più importanti. Tuttavia, queste avvertenze non possono includere tutti i pericoli possibili a cui si può andare incontro effettuando procedure di manutenzione. Spetta all'utente decidere se eseguire o meno un determinato intervento.

Sicurezza durante la manutenzione

- Per ridurre al minimo il rischio di incendio o esplosione, tenere sigarette, scintille e fiamme libere lontano dalla batteria da 12 volt, da tutto il sistema ad alta tensione e dalle parti correlate.
- Non lasciare mai stracci, panni o altri oggetti infiammabili sotto il cofano.
 - Il calore generato dai componenti limitrofi può infiammarli e provocare un incendio.
- Per pulire i componenti, non utilizzare benzina, ma uno sgrassatore o un detergente per componenti.
- Indossare occhiali e indumenti di protezione quando si interviene sulla batteria da 12 Volt o si utilizza un sistema di aria compressa.

⚠ Sicurezza durante la manutenzione

⚠ ATTENZIONE

Una scorretta manutenzione del veicolo o la mancata risoluzione di un problema prima della guida può causare incidenti con rischio di gravi lesioni o morte.

Seguire sempre le raccomandazioni e attenersi ai programmi di ispezione e manutenzione contenuti nel presente manuale utente/ informazioni sull'assistenza disponibili per il veicolo.

⚠ ATTENZIONE

La mancata osservanza delle istruzioni e delle precauzioni di manutenzione può causare lesioni personali gravi o la morte.

Attenersi sempre alle procedure e alle precauzioni descritte in questo manuale utente.

■ Sicurezza del veicolo

- Il veicolo deve essere fermo.
 - Accertarsi che il veicolo sia parcheggiato in piano, che il freno di stazionamento sia inserito e che il sistema di alimentazione sia disattivato.
- Assicurarsi che la ventola del radiatore sia ferma prima di ispezionare il vano motore.
 - A seconda dello stato del veicolo, la ventola del radiatore può funzionare anche quando la modalità di alimentazione è su VEICOLO SPENTO.
- I componenti bollenti possono causare ustioni.
 - Accertarsi che il sistema di alimentazione si raffreddi completamente prima di toccare le parti del veicolo.
- Le parti in movimento possono causare lesioni.
 - Non attivare il sistema di alimentazione a meno che non sia esplicitamente richiesto. Tenere le mani e gli arti lontano dalle parti in movimento.
- Non toccare la batteria ad alta tensione e il cablaggio (arancione).

Componenti e liquidi utilizzati negli interventi di manutenzione

Durante gli interventi di manutenzione e riparazione, utilizzare parti e liquidi originali Honda. I componenti originali Honda sono fabbricati in conformità agli stessi elevati standard di qualità dei veicoli Honda.

► Componenti e liquidi utilizzati negli interventi di manutenzione

AVVISO

Non esercitare una pressione eccessiva sul coperchio del vano motore, in quanto si potrebbero danneggiare il coperchio stesso e parti di esso.

Informazioni sul servizio di manutenzione

Se il veicolo è dotato di sistema promemoria manutenzione, sull'interfaccia informazioni del conducente viene indicata la data prevista per l'intervento di manutenzione del veicolo. Fare riferimento alle informazioni sull'assistenza disponibili per il veicolo per una spiegazione dei codici delle voci di manutenzione visualizzati sul display.

➤ **Sistema promemoria di manutenzione*** P. 566

Se il sistema promemoria manutenzione non è disponibile, attenersi alle tabelle di manutenzione riportate nell'apposito libretto* fornito con il veicolo.

Se il veicolo non è dotato di libretto di manutenzione*, seguire la tabella di manutenzione presente in questo manuale utente.

➤ **Tabella di manutenzione*** P. 571

» Informazioni sul servizio di manutenzione

Modelli con sistema promemoria manutenzione

Se si sta programmando di portare il veicolo al di fuori di uno dei paesi in cui si applica il sistema promemoria manutenzione, consultare la concessionaria per informazioni su come registrare tali informazioni e programmare la manutenzione secondo le condizioni del paese interessato.

* Non disponibile su tutti i modelli



Fornisce informazioni sulle voci relative agli interventi manutenzione da eseguire. Le voci di manutenzione sono rappresentate da un codice e un'icona. Il sistema indica quando portare il veicolo da una concessionaria in termini di giorni restanti.

Se il successivo intervento di manutenzione è prossimo, imminente o già trascorso, a ogni impostazione della modalità di alimentazione su ACCENSIONE, sull'interfaccia informazioni del conducente viene visualizzata anche un'icona di avvertenza.

» Sistema promemoria di manutenzione*

È possibile scegliere di visualizzare un messaggio di allerta corrispondente insieme all'icona di avvertenza sull'interfaccia informazioni del conducente.

■ Visualizzazione delle informazioni del promemoria manutenzione

1. Impostare la modalità di alimentazione su ACCENSIONE.
2. Premere il pulsante  (Home).
3. Ruotare la manopola di selezione sinistra fino a visualizzare .
4. Premere la manopola di selezione sinistra per passare alla schermata delle informazioni promemoria di manutenzione. Gli interventi di manutenzione vengono visualizzati sull'interfaccia informazioni del conducente insieme agli interventi di manutenzione con scadenza ravvicinata.

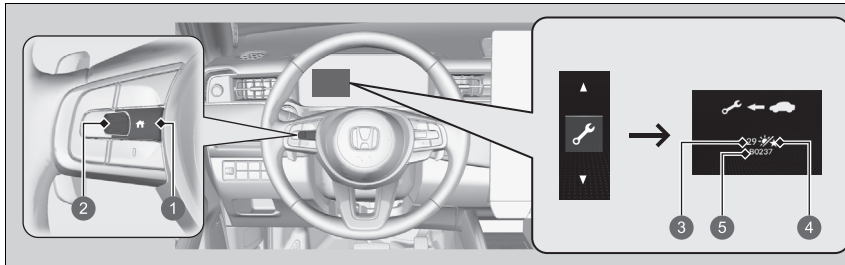



- 1 Pulsante  (Home)
- 2 Manopola di selezione sinistra
- 3 Giorni restanti
- 4 Icona del giorno
- 5 Codici voci di manutenzione

La spia messaggio di sistema (i) si accende insieme alle informazioni del promemoria manutenzione.

▣ Visualizzazione delle informazioni del promemoria manutenzione

In base allo stato del motore e dell'olio motore, il sistema calcola il tempo rimanente prima del successivo intervento di manutenzione.

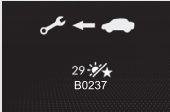
■ Icone di avvertenza e informazioni del promemoria manutenzione sull'interfaccia informazioni del conducente.

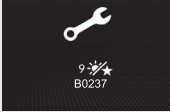
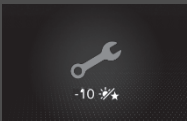
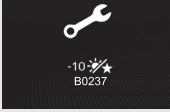
Icona di avvertenza	Informazioni promemoria manutenzione	Spiegazione	Informazioni
<p>Effettuare manutenzione a breve</p> 	 <p>29 %★ B0237</p>	<p>Una o più voci di manutenzione richiedono l'intervento entro 30 giorni. I giorni rimanenti vengono calcolati in base alle condizioni di guida.</p>	<p>Il tempo restante verrà calcolato per giorno.</p>
<p>Effettuare manutenzione periodica</p> 	 <p>9 %★ B0237</p>	<p>Una o più voci di manutenzione richiedono l'intervento entro 10 giorni. I giorni rimanenti vengono calcolati in base alle condizioni di guida.</p>	<p>Far eseguire gli interventi di manutenzione indicati appena possibile.</p>
<p>Superata scadenza manutenzione</p>  <p>-10 %★</p>	 <p>-10 %★ B0237</p>	<p>L'intervento di manutenzione indicato non è stato ancora eseguito quando il tempo rimanente è pari a 0.</p>	<p>Il veicolo ha superato i limiti previsti per l'esecuzione della manutenzione. Far eseguire immediatamente l'intervento di manutenzione richiesto e non dimenticare di azzerare il sistema di promemoria manutenzione.</p>

■ Voci promemoria manutenzione

Le voci di manutenzione visualizzate sull'interfaccia informazioni del conducente sono indicate con codice e icona.

Per la spiegazione dei codici e delle icone del promemoria manutenzione, fare riferimento alle informazioni sull'assistenza disponibili per il veicolo.

■ Disponibilità del sistema promemoria manutenzione



Anche se, premendo il pulsante  (Home) sull'interfaccia informazioni del conducente, vengono visualizzate le informazioni di promemoria della manutenzione, il sistema non è disponibile in alcuni paesi. Fare riferimento alle informazioni sull'assistenza disponibili per il veicolo oppure chiedere alla concessionaria se è possibile usufruire del sistema promemoria manutenzione.

⊗ Disponibilità del sistema promemoria manutenzione

Se si sta programmando di portare il veicolo al di fuori di uno dei paesi in cui si applica il sistema promemoria manutenzione, consultare la concessionaria per informazioni su come registrare tali informazioni e programmare la manutenzione secondo le condizioni del paese interessato.

■ Azzeramento del display

Azzerare il display delle informazioni del promemoria manutenzione in seguito a un intervento.

1. Impostare la modalità di alimentazione su ACCENSIONE.
2. Premere il pulsante  (Home).
3. Ruotare la manopola di selezione sinistra fino a visualizzare .
4. Premere la manopola di selezione sinistra per passare alla schermata delle informazioni promemoria di manutenzione.
5. Tenere premuta la manopola di selezione sinistra finché non viene visualizzata la modalità di azzeramento.
6. Ruotare la manopola di selezione sinistra per selezionare la voce che si desidera azzerare (è anche possibile selezionare **Annulla** per terminare il processo).
 - Per azzerare tutte le voci contemporaneamente, selezionare **Tutte le voci**.
7. Premere la manopola di selezione sinistra per azzerare la voce selezionata.
8. Ripetere dal punto 5 per le altre voci che si desidera azzerare.

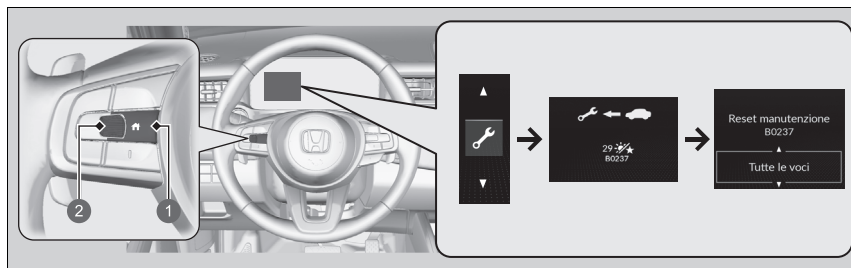

- 1 Pulsante  (Home)
- 2 Manopola di selezione sinistra

►► Azzeramento del display

AVVISO

Il mancato azzeramento delle informazioni del promemoria manutenzione in seguito all'intervento determina la visualizzazione di intervalli di manutenzione errati con conseguenti gravi problemi meccanici.

È possibile anche azzerare la visualizzazione delle informazioni del sistema promemoria manutenzione utilizzando la schermata audio/informazioni.

► Come personalizzare le impostazioni del veicolo P. 331

Al completamento dell'intervento di manutenzione richiesto, la concessionaria resetta il display delle informazioni del promemoria manutenzione. Se la manutenzione viene eseguita da altri, azzerare il display.

È possibile reperire le informazioni sulla manutenzione del veicolo insieme alle informazioni sull'assistenza del veicolo (se disponibili). Se le informazioni sull'assistenza non sono disponibili, fare riferimento alle seguenti tabelle di manutenzione.

La tabella di manutenzione indica gli interventi di manutenzione minimi necessari per assicurare il funzionamento regolare del veicolo. A causa delle differenze regionali e climatiche, potrebbe essere necessario eseguire ulteriori operazioni di manutenzione. Per una descrizione più dettagliata, consultare il libretto di garanzia.

Gli interventi di manutenzione devono essere eseguiti da tecnici adeguatamente formati ed equipaggiati. La concessionaria autorizzata soddisfa tutti questi requisiti.

Manutenzione al chilometraggio o al numero di mesi indicato, a seconda di quale condizione si verifica prima.	km X 1.000	20	40	60	80	100	120	140	160	180	200	220	240
	mesi	12	24	36	48	60	72	84	96	108	120	132	144
Sostituire l'olio del cambio	Ogni 160.000 km												
Sostituire il filtro antipolvere e antipolline	•	•	•	•	•	•	•	•	•	•	•	•	•
Controllare i freni anteriori e posteriori	Ogni 10.000 km o 1 anno												
Sostituire il liquido freni	Ogni 3 anni												
Controllare la data di scadenza del flacone del kit di riparazione pneumatici temporanea	Ogni 1 anno												
Ruotare gli pneumatici (controllare la pressione e la condizione degli pneumatici almeno una volta al mese)	Ogni 10.000 km												
Ispezionare l'IPU	A 240.000 km o 15 anni, quindi ogni 20.000 km o 2 anni												
Effettuare il controllo visivo dei seguenti componenti:													
Cuffie semiassi	Ogni 10.000 km o 1 anno												
Estremità braccetto sterzo, scatola sterzo e cuffie													
Componenti delle sospensioni													
Tubi flessibili e tubazioni dei freni (compresi ABS/VSA)													
I livelli e le condizioni di tutti i liquidi	•	•	•	•	•	•	•	•	•	•	•	•	•
IPU (inclusi protezione e coperchio dell'IPU)	•	•	•	•	•	•	•	•	•	•	•	•	•

Scheda di manutenzione (sui veicoli senza scheda di assistenza separata)

Far registrare di seguito tutti gli interventi di manutenzione dalla concessionaria responsabile della manutenzione. Conservare nel veicolo tutte le ricevute degli interventi eseguiti.

Km o mese	Data	Firma o timbro
20.000 km (o 12 mesi)		
40.000 km (o 24 mesi)		
60.000 km (o 36 mesi)		
80.000 km (o 48 mesi)		
100.000 km (o 60 mesi)		
120.000 km (o 72 mesi)		
140.000 km (o 84 mesi)		
160.000 km (o 96 mesi)		
180.000 km (o 108 mesi)		
200.000 km (o 120 mesi)		
220.000 km (o 132 mesi)		
240.000 km (o 144 mesi)		

Voci di manutenzione sotto il cofano motore

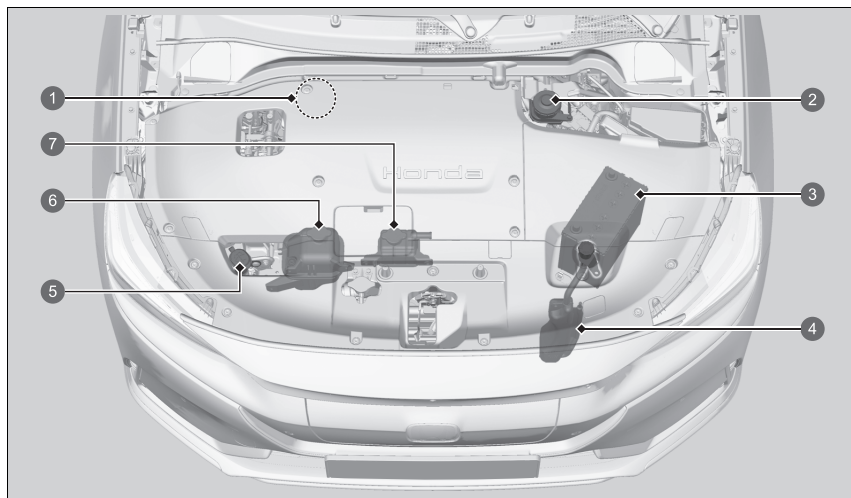

- ① Liquido freni (tappo nero)
(versione con guida a destra)
- ② Liquido freni (tappo nero)
(versione con guida a sinistra)
- ③ Batteria 12 Volt
- ④ Serbatoio di riserva liquido di raffreddamento PCU
- ⑤ Liquido lavacrystalli (tappo blu)
- ⑥ Serbatoio di riserva liquido di raffreddamento IPU
- ⑦ Serbatoio di riserva del liquido di raffreddamento
comando climatizzazione

Apertura del cofano

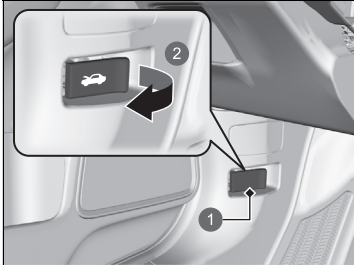

- 1 Leva di apertura cofano
- 2 Tirare

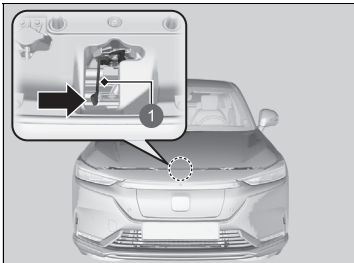

- 1 Leva

1. Parcheggiare il veicolo su una superficie piana e inserire il freno di stazionamento.
2. Tirare la leva di apertura cofano situata sotto l'angolo inferiore lato guida esterno del cruscotto.
 - Il cofano si solleverà leggermente.

3. Spingere lateralmente la leva del meccanismo di chiusura cofano (situata sotto il bordo anteriore del cofano, al centro) e sollevare il cofano. Una volta sollevato leggermente il cofano, è possibile rilasciare la leva.

Apertura del cofano

AVVISO

Non aprire il cofano motore se i bracci dei tergicristalli sono sollevati. Il cofano motore potrebbe urtare contro i tergicristalli con il rischio di danneggiare il cofano e/o i tergicristalli.

AVVISO

Non esercitare una pressione eccessiva sul coperchio del vano motore, in quanto si potrebbero danneggiare il coperchio stesso e parti di esso.

Quando si chiude il cofano, verificare che sia bloccato correttamente.

Se la leva meccanismo di chiusura cofano si sposta con difficoltà oppure se è possibile aprire il cofano senza sollevare la leva, è necessario pulire e lubrificare il meccanismo.

Le ventole del radiatore e il sistema di climatizzazione non si azionano quando il cofano è aperto e il sistema di climatizzazione viene attivato con il telecomando.

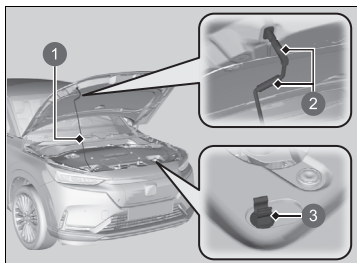

- ❶ Asta di supporto
- ❷ Impugnatura
- ❸ Fermo

4. Rimuovere l'asta di supporto dal fermo utilizzando l'impugnatura. Montare l'asta di supporto nel cofano.

Per chiudere, rimuovere l'asta di supporto e riporla nel fermo, quindi abbassare delicatamente il cofano. Lasciare la presa a un'altezza di circa 30 cm e lasciare che il cofano si chiuda.

Coperchio vano motore

I componenti nel vano motore sono protetti da un coperchio. Potrebbe essere necessario rimuovere il coperchio quando si eseguono determinati lavori di manutenzione.

Rimuovere il coperchio laterale sinistro

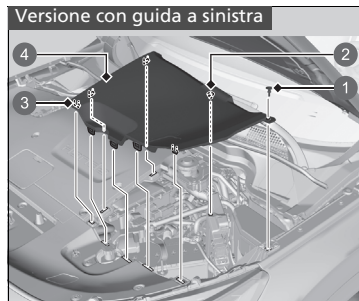

- 1 Fermo
- 2 Perno
- 3 Linguetta
- 4 Coperchio vano motore

1. Rimuovere il fermo di fissaggio.
2. Sollevare il coperchio del vano motore.

► Coperchio vano motore

Per sbloccare, spingere in basso il perno centrale finché non scatta.

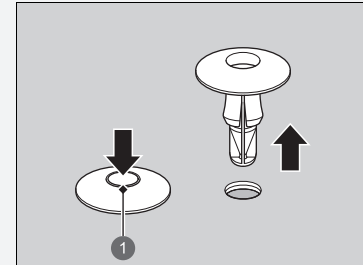

1 Perno centrale

Spingere indietro il perno centrale per bloccare il fermo. Quindi, inserire il fermo nel foro e spingere il perno centrale fino a quando non è a filo.

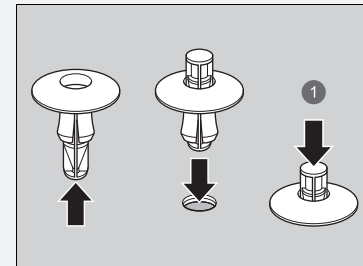

- 1 Spingere fino a quando il perno non è a filo.



- ① Fermo
- ② Perno
- ③ Linguetta
- ④ Coperchio vano motore

■ Rimuovere il coperchio laterale destro

Versione con guida a sinistra

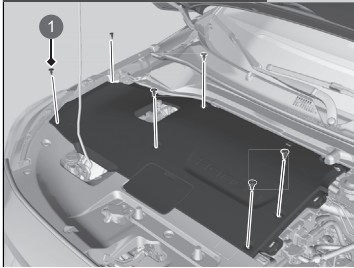

1 Fermo

Versione con guida a destra

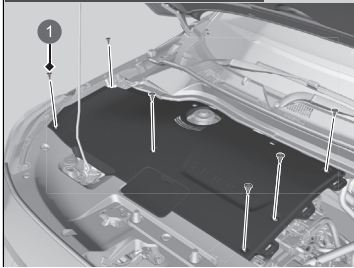

1 Fermo

1. Rimuovere il coperchio del vano motore (lato sinistro).

► **Rimuovere il coperchio laterale sinistro**
P. 577

2. Rimuovere i fermi di fissaggio.



- ① Linguetta
- ② Coperchio vano motore



- ① Linguetta
- ② Coperchio vano motore

3. Sollevare il coperchio del vano motore.

Sistema di raffreddamento

Il liquido di raffreddamento viene utilizzato per ridurre la temperatura della batteria ad alta tensione, della centralina di comando dell'alimentazione elettrica e delle parti correlate. Durante il controllo del livello del liquido di raffreddamento, attenersi alle procedure elencate di seguito. Se il liquido di raffreddamento è al di sotto del segno **MIN**, far controllare il veicolo presso una concessionaria.

■ Controllo del livello del liquido di raffreddamento PCU

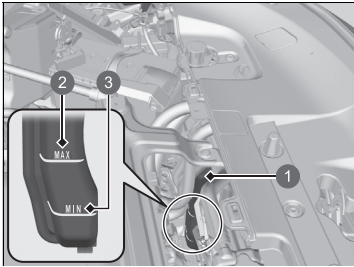

- ① Serbatoio di riserva
- ② MAX
- ③ MIN

1. Rimuovere entrambi i coperchi del vano motore.
 ➤ **Coperchio vano motore** P. 577
2. Controllare il livello del fluido nel serbatoio.
3. Se il livello del liquido di raffreddamento è sceso al di sotto del livello **MIN**, sottoporre il veicolo a manutenzione presso un concessionario.
 ► Solo un tecnico adeguatamente formato può rabboccare il liquido di raffreddamento e controllare il sistema per verificare che non vi siano perdite.

■ Controllo del livello del liquido di raffreddamento IPU

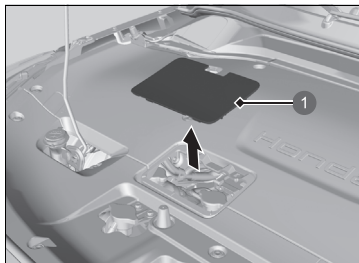

1 Coperchio

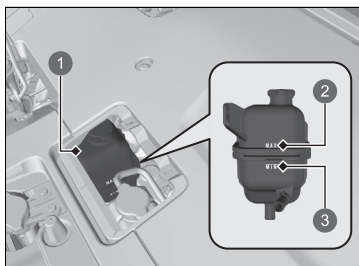

1 Serbatoio di riserva

2 **MAX**

3 **MIN**

1. Rimuovere il coperchio.

2. Controllare il livello del fluido nel serbatoio.

3. Se il livello del liquido di raffreddamento è sceso al di sotto del livello **MIN**, sottoporre il veicolo a manutenzione presso un concessionario.

► Solo un tecnico adeguatamente formato può rabboccare il liquido di raffreddamento e controllare il sistema per verificare che non vi siano perdite.

■ Tappo del serbatoio di riserva del liquido di raffreddamento IPU



- Non aprire mai quando è caldo.
- Il liquido di raffreddamento caldo provoca ustioni.
- La valvola di scarico pressione inizia ad aprirsi a 49 kPa.

■ Tappo radiatore



- Non aprire mai quando è caldo.
- Il liquido di raffreddamento caldo provoca ustioni.
- La valvola di scarico pressione inizia ad aprirsi a 108 kPa.

Liquido del cambio

Liquido specificato: Honda BEVF-Type1

Rivolgersi a una concessionaria per far controllare il livello del liquido e, se necessario, farlo sostituire.

Per la sostituzione liquido del cambio, attenersi agli intervalli di manutenzione del veicolo.

➤ **Tabella di manutenzione*** P. 571

Non tentare di controllare o sostituire da soli il liquido del cambio.

» Liquido del cambio

AVVISO

Non mischiare il liquido Honda BEVF-Type1 con altri liquidi del cambio.

L'uso di un liquido del cambio diverso da Honda BEVF-Type1 può compromettere il funzionamento e la durata della trasmissione del veicolo, nonché causarne il danneggiamento.

Qualsiasi danno derivante dall'uso di un liquido del cambio non equivalente a Honda BEVF-Type1 non sarà coperto dalla garanzia limitata per i nuovi veicoli Honda.

Liquido di raffreddamento del comando climatizzazione

**Liquido di raffreddamento specificato:
Liquido di raffreddamento originale Honda**

Questo liquido di raffreddamento è premiscelato con 50% di antigelo e 50% di acqua. Non aggiungere acqua o antigelo.

Si consiglia di controllare il livello del liquido di raffreddamento ogni volta che si carica la batteria ad alta tensione. Controllare il serbatoio di riserva. Aggiungere il liquido di raffreddamento del comando climatizzazione di conseguenza.

■ Controllo del liquido di raffreddamento

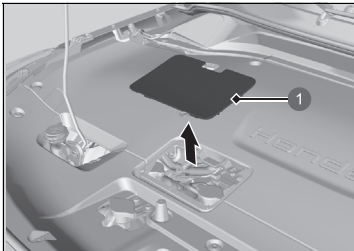

1 Coperchio

1. Rimuovere il coperchio.

►► Liquido di raffreddamento del comando climatizzazione

⚠ ATTENZIONE

Se il tappo del serbatoio di riserva viene rimosso quando il sistema di climatizzazione è caldo, il liquido di raffreddamento potrebbe schizzare fuori causando ustioni gravi.

Lasciare sempre raffreddare il sistema di climatizzazione prima di rimuovere il tappo del serbatoio di riserva.

AVVISO

In previsione di temperature costantemente al di sotto di -30 °C, la miscela del liquido di raffreddamento deve essere sostituita con una a più alta concentrazione. Rivolgersi alla concessionaria Honda per informazioni dettagliate relative a un'apposita miscela del liquido di raffreddamento.

Se il liquido di raffreddamento originale Honda non è disponibile, è possibile sostituirlo temporaneamente con un liquido di raffreddamento privo di silicati di una delle marche principali. Verificare che si tratti di un liquido di raffreddamento di alta qualità raccomandato. L'uso prolungato di un liquido di raffreddamento non Honda può causare corrosione con conseguente malfunzionamento o danneggiamento del sistema di raffreddamento. Far lavare e rabboccare il sistema di raffreddamento con liquido di raffreddamento originale Honda prima possibile.

Non aggiungere prodotti antiruggine o altri additivi al sistema di raffreddamento del veicolo, in quanto potrebbero non essere compatibili con il liquido di raffreddamento o con il sistema di climatizzazione.

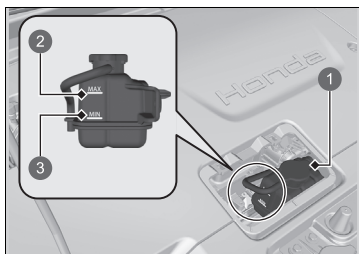

- 1 Serbatoio di riserva
- 2 **MAX**
- 3 **MIN**

2. Verificare che il sistema di climatizzazione sia freddo.

- 3. Controllare la quantità di liquido di raffreddamento nel serbatoio di riserva.
 - Se il liquido di raffreddamento è al di sotto della tacca **MIN**, rabboccare il liquido fino alla tacca **MAX**.
- 4. Verificare che il sistema non presenti perdite.

Rabbocco del liquido di raffreddamento

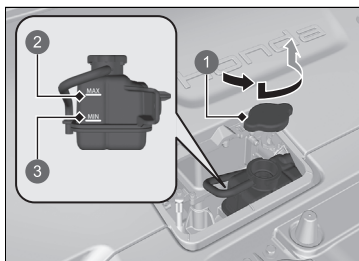

- 1 Tappo del serbatoio di riserva
- 2 **MAX**
- 3 **MIN**

1. Verificare che il sistema di climatizzazione sia freddo.

- 2. Ruotare il tappo del serbatoio di riserva di 1/8 di giro in senso antiorario e scaricare l'eventuale pressione presente nel serbatoio di riserva.
- 3. Spingere verso il basso e ruotare il tappo del serbatoio di riserva in senso antiorario per rimuoverlo.
- 4. Versare il liquido di raffreddamento nel serbatoio di riserva fino a quando non raggiunge la tacca **MAX**.
- 5. Riposizionare il tappo del serbatoio di riserva e serrarlo completamente.

►► Rabbocco del liquido di raffreddamento

AVVISO

Versare il liquido lentamente e con attenzione in modo da evitare versamenti. Pulire immediatamente eventuali fuoriuscite, in quanto potrebbero danneggiare i componenti ubicati nel vano motore.

■ Tappo del serbatoio di riserva del liquido di raffreddamento del comando climatizzazione



- Non aprire mai quando è caldo.
- Il liquido di raffreddamento caldo provoca ustioni.
- La valvola di scarico pressione inizia ad aprirsi a 49 kPa.

Liquido freni

Liquido specificato: Liquido freni con DOT 3 o DOT 4

■ Controllo del liquido freni



Il livello del fluido deve essere compreso tra le tacche **MIN** e **MAX** poste sul lato del serbatoio di riserva.

- 1 Serbatoio di riserva
- 2 **MAX**
- 3 **MIN**



- 1 Serbatoio di riserva
- 2 **MAX**
- 3 **MIN**

» Liquido freni

AVVISO

Il liquido freno contrassegnato DOT 5 non è compatibile con l'impianto frenante di questo veicolo e può causare danni rilevanti.

Si raccomanda di utilizzare un prodotto originale.

Se il livello del liquido freni corrisponde o è inferiore alla tacca **MIN**, far eseguire un'ispezione da una concessionaria al più presto per verificare che non ci siano perdite o pastiglie freni usurate.

Rifornimento del liquido lavacrystalli

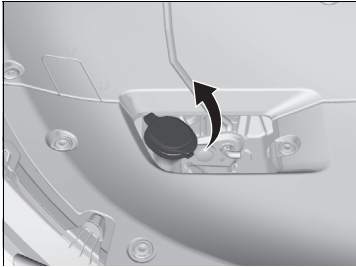

Controllare la quantità di liquido lavacrystalli, guardando il serbatoio.

Se il livello è basso, rabboccare il serbatoio lavacrystalli.

Versare il liquido lavacrystalli con cautela. Non riempire eccessivamente il serbatoio.

» Rifornimento del liquido lavacrystalli

AVVISO

Non utilizzare un antigelo per motori o una soluzione di acqua e aceto nel serbatoio lavacrystalli.

L'antigelo può danneggiare la vernice del veicolo. La soluzione di acqua/aceto può danneggiare la pompa del sistema lavacrystalli.

Utilizzare solo liquido lavacrystalli disponibile in commercio. Evitare l'uso prolungato di acqua dura per prevenire l'accumulo di calcare.

Fari

I fari sono di tipo a LED. Far eseguire l'ispezione e la sostituzione del gruppo ottico da una concessionaria Honda autorizzata.

Fendinebbia anteriori

I fendinebbia anteriori sono di tipo a LED. Far eseguire l'ispezione e la sostituzione del gruppo ottico da una concessionaria Honda autorizzata.

Luci per marcia diurna/di posizione

Le luci per marcia diurna/di posizione sono di tipo a LED. Far eseguire l'ispezione e la sostituzione del gruppo ottico da una concessionaria Honda autorizzata.

Indicatori di direzione anteriori

Gli indicatori di direzione anteriori sono di tipo a LED. Far eseguire l'ispezione e la sostituzione del gruppo ottico da una concessionaria Honda autorizzata.

Indicatori di direzione laterali/indicatori di emergenza

Le luci degli indicatori di direzione laterali negli specchietti retrovisori sono di tipo a LED. Far eseguire l'ispezione e la sostituzione del gruppo ottico da una concessionaria Honda autorizzata.

Luci di stop, luci di posizione posteriori e indicatori di direzione posteriori

Le luci di stop, le luci di posizione posteriori e gli indicatori di direzione posteriori sono di tipo a LED. Far eseguire l'ispezione e la sostituzione del gruppo ottico da una concessionaria Honda autorizzata.

Fari

Il puntamento dei fari è impostato in fabbrica e non necessita regolazioni. Tuttavia, se si trasportano regolarmente oggetti pesanti nel bagagliaio, far regolare nuovamente l'orientamento dalla concessionaria o da un tecnico qualificato.

Luci di posizione posteriori, luci di retromarcia e retronebbia

Le luci di posizione posteriori, le luci di retromarcia e i retronebbia sono di tipo a LED. Far eseguire l'ispezione e la sostituzione del gruppo ottico da una concessionaria Honda autorizzata.

Luce targa posteriore

La luce targa posteriore è di tipo al LED. Far eseguire l'ispezione e la sostituzione del gruppo ottico da una concessionaria Honda autorizzata.

Terza luce stop

La terza luce stop è di tipo a LED. Far eseguire l'ispezione e la sostituzione del gruppo ottico da una concessionaria Honda autorizzata.

Spie di ricarica

Le spie di ricarica sono di tipo a LED. Far eseguire l'ispezione e la sostituzione del gruppo ottico da una concessionaria Honda autorizzata.

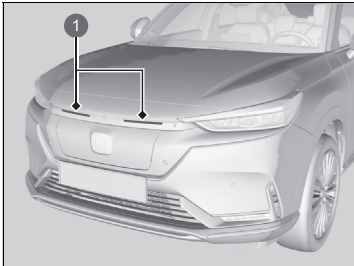

1 Spie di ricarica

Spia sportello di ricarica

La spia dello sportello di ricarica è di tipo a LED. Far eseguire l'ispezione e la sostituzione del gruppo ottico da una concessionaria Honda autorizzata.

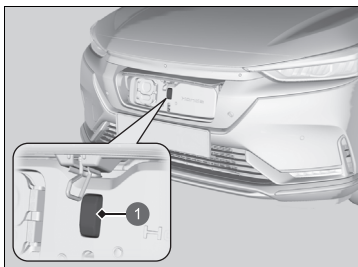

① Spia sportello di ricarica

Controllo delle spazzole tergicristalli

Se usurata, la gomma della spazzola tergicristallo lascia delle striature, diventa rumorosa e la superficie dura della spazzola potrebbe graffiare il vetro del parabrezza.

Sostituzione della gomma della spazzola tergicristallo anteriore

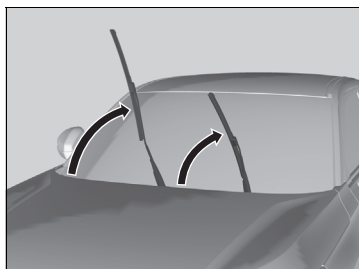

1. Sollevare prima il braccio tergicristallo lato guida, quindi il braccio lato passeggero.

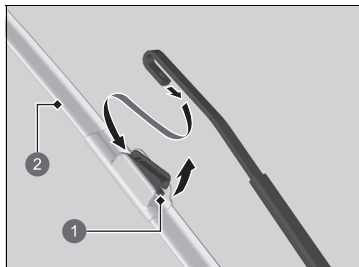

- 1 Linguetta
- 2 Supporto

» Sostituzione della gomma della spazzola tergicristallo anteriore

AVVISO

Non lasciar cadere il braccio del tergicristallo sul parabrezza, poiché si potrebbero danneggiare il braccio e/o il parabrezza.

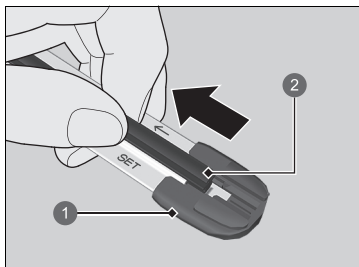

- 1 Cappuccio in basso
- 2 Spazzola

3. Tirare l'estremità della spazzola tergicristallo in direzione della freccia nell'immagine finché non si sgancia dal cappuccio del supporto.

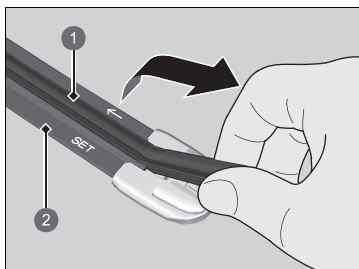

- 1 Spazzola
- 2 Supporto

4. Tirare la spazzola tergicristalli in direzione opposta in modo da farla scorrere fuori dal supporto.

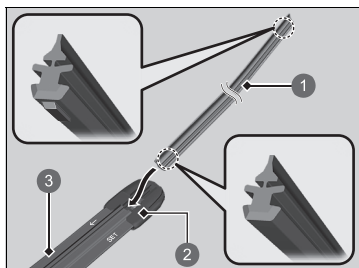

- 1 Spazzola
- 2 Cappuccio
- 3 Supporto

5. Inserire la parte piatta della nuova spazzola tergicristalli sulla parte inferiore del supporto. Inserire completamente la spazzola.
6. Inserire l'estremità della spazzola tergicristallo dentro il cappuccio.
7. Fare scorrere il supporto nel braccio del tergicristallo finché non si blocca.
8. Abbassare prima il braccio tergicristallo lato guida, quindi il braccio lato passeggero.

Sostituzione della gomma della spazzola tergicristallo posteriore

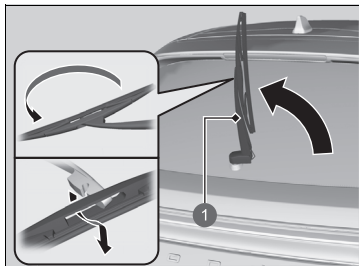

1 Braccio del tergicristallo

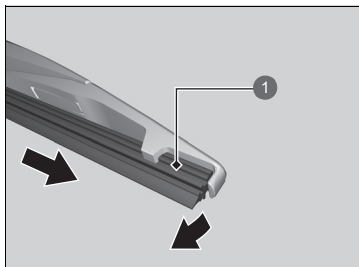

1 Spazzola

1. Tenere sollevato il braccio tergicristallo.
2. Ruotare verso l'alto l'estremità inferiore della spazzola tergicristallo fino all'estrazione dal braccio tergicristallo.

3. Estrarre la spazzola facendola scorrere dal tergicristallo.

► Sostituzione della gomma della spazzola tergicristallo posteriore

AVVISO

Non abbassare il braccio del tergicristallo in quanto si potrebbe danneggiare il lunotto.

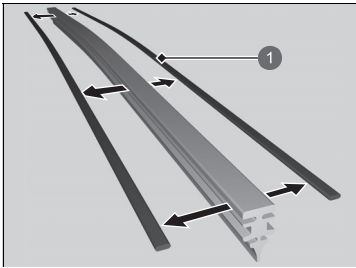

1 Fermo

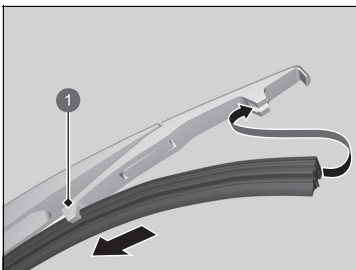

1 Supporto

4. Rimuovere i fermi dalla spazzola tergicristallo e montarli su una nuova spazzola in gomma.

5. Inserire la nuova spazzola tergicristallo facendola scorrere nel relativo supporto.

► Accertarsi che sia innestata saldamente, quindi installare il complessivo spazzola tergicristallo sul braccio del tergicristallo.

Controllo degli pneumatici

Per garantire il funzionamento in sicurezza del veicolo, gli pneumatici devono essere del tipo e delle dimensioni corrette, in buono stato con battistrada appropriato e adeguatamente gonfiati.

■ Linee guida per il gonfiaggio

Pneumatici correttamente gonfiati garantiscono la migliore combinazione di tenuta di strada, durata del battistrada e comfort. Per la pressione specificata, fare riferimento all'etichetta sul montante portiera lato guida.

Gli pneumatici sgonfi possono usurarsi in modo irregolare, compromettendo la tenuta di strada e il risparmio energetico, e inoltre sono più facilmente soggetti a rottura a causa del surriscaldamento.

Il gonfiaggio eccessivo degli pneumatici può causare una guida difficoltosa, maggiormente soggetta ai pericoli della strada, e un'usura non uniforme.

Controllare gli pneumatici ogni giorno prima di mettersi alla guida. Se uno pneumatico risulta più sgonfio degli altri, controllare la pressione con un manometro idoneo.

Almeno una volta al mese o prima di un lungo viaggio, misurare la pressione di tutti gli pneumatici con un manometro. Anche pneumatici in buono stato possono perdere 10–20 kPa (0,1–0,2 bar) al mese.

■ Linee guida di ispezione

Ad ogni controllo della pressione, esaminare anche gli pneumatici stessi e gli steli delle valvole. Verificare:

- La presenza di eventuali protuberanze o rigonfiamenti sul fianco dello pneumatico o sul battistrada. Se si rilevano tagli, lacerazioni o spaccature all'interno dello pneumatico, sostituirlo. Sostituirlo se la tela o la tortiglia sono visibili.
 - Rimuovere eventuali corpi estranei e verificare che non ci siano perdite di aria.
 - Presenza di usura irregolare del battistrada. Far controllare l'allineamento ruote da una concessionaria.
 - Presenza di usura eccessiva del battistrada.
- ➡ **Indicatori di usura** P. 599
- Spaccature o altri danni intorno allo stelo della valvola.

☒ Controllo degli pneumatici

⚠ ATTENZIONE

La guida con pneumatici eccessivamente usurati o sgonfi può causare incidenti con rischio di gravi lesioni o morte.

Seguire tutte le istruzioni fornite nel presente Manuale utente relative al gonfiaggio e alla manutenzione degli pneumatici.

Misurare la pressione dell'aria quando gli pneumatici sono freddi. Ovvero, dopo che il veicolo è rimasto in sosta per almeno tre ore o è stato guidato per meno di 1,6 Km. Se necessario, aggiungere o rimuovere l'aria fino a quando non si raggiunge la pressione specificata.

Se il controllo viene effettuato con gli pneumatici caldi, la pressione rilevata potrebbe essere di 30-40 kPa (0,3-0,4 bar) superiore a quella misurata con gli pneumatici freddi.

Ogni volta che viene regolata la pressione degli pneumatici, è necessario eseguire la taratura del sistema avviso perdita di pressione.

☒ **Taratura del sistema avviso perdita di pressione** P. 400

Far controllare gli pneumatici da una concessionaria se durante la guida si avvertono vibrazioni costanti. Gli pneumatici nuovi o sostituiti e rimontati devono essere sottoposti a equilibratura adeguata.

Indicatori di usura

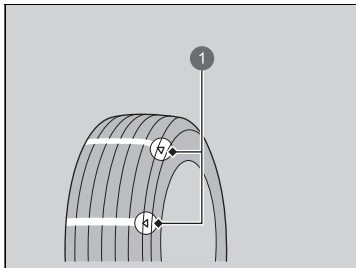

La scanalatura in cui si trova l'indicatore di usura è meno profonda di circa 1,6 mm rispetto al resto della superficie dello pneumatico. Se il battistrada è usurato al punto tale che l'indicatore è visibile, sostituire lo pneumatico.

Pneumatici consumati hanno scarsa aderenza su strade bagnate.

1 Esempi di indicatori di usura

Durata degli pneumatici

La durata dello pneumatico dipende da numerosi fattori, tra i quali lo stile di guida, le condizioni stradali, il carico del veicolo, la pressione di gonfiaggio, la manutenzione, la velocità e le condizioni ambientali (anche nel caso di pneumatici non utilizzati).

Oltre alle ispezioni regolari e alla manutenzione della pressione di gonfiaggio, si consiglia di effettuare un'ispezione annuale dopo i primi cinque anni di vita dello pneumatico. Tutti gli pneumatici devono essere messi fuori servizio dopo 10 anni dalla data di fabbricazione, a prescindere dalle condizioni e dallo stato di usura.

Sostituzione di pneumatico e ruota

Sostituire gli pneumatici con un tipo equivalente per dimensioni, indice di carico, indice di velocità e pressione nominale massima a freddo (come indicato sul fianco dello pneumatico). L'uso di pneumatici di dimensioni o struttura diverse può causare un funzionamento irregolare di determinati sistemi del veicolo come dell'ABS e il sistema di controllo della stabilità del veicolo (VSA).

Si consiglia di sostituire tutti e quattro gli pneumatici contemporaneamente. Se ciò non è possibile, sostituire quelli anteriori e quelli posteriori a coppia.

Assicurarsi che le specifiche delle ruote corrispondano a quelle previste per le ruote originali.

► Sostituzione di pneumatico e ruota

ATTENZIONE

Il montaggio di pneumatici del tipo non corretto sul veicolo può compromettere la tenuta di strada e la stabilità e causare incidenti con rischio di gravi lesioni o morte.

Utilizzare pneumatici del tipo e delle dimensioni raccomandate nella relativa etichetta informativa presente sul veicolo.

AVVISO

L'uso improprio di pesi sulle ruote può danneggiare i cerchi in alluminio del veicolo. Usare soltanto pesi ruote Honda per l'equilibratura.

Rotazione pneumatici

La rotazione degli pneumatici in base alla tabella di manutenzione contribuisce a distribuire l'usura in modo più uniforme e aumenta la durata degli stessi.

■ Pneumatici senza contrassegni di rotazione

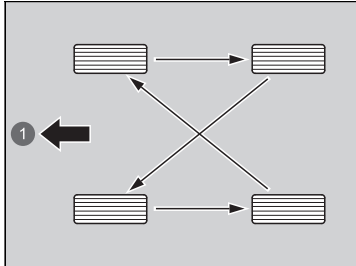

Ruotare gli pneumatici come mostrato qui.

1 Anteriore

■ Pneumatici con contrassegni di rotazione

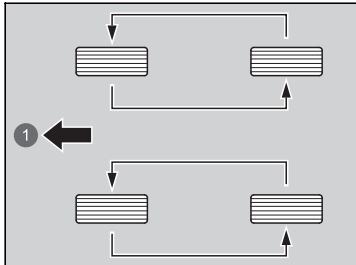

Ruotare gli pneumatici come mostrato qui.

1 Anteriore

►► Rotazione pneumatici

Negli pneumatici con scolpitura battistrada direzionale, la rotazione non deve essere eseguita da un lato all'altro ma tra anteriore e posteriore.

Gli pneumatici direzionali devono essere montati con il contrassegno di rotazione rivolto in avanti, come illustrato di seguito.

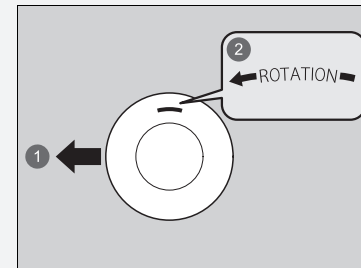

- 1 Anteriore
- 2 Contrassegno di rotazione

Quando gli pneumatici vengono ruotati, assicurarsi che venga controllata anche la pressione.

Ogni volta che viene regolata la rotazione degli pneumatici, è necessario eseguire la taratura del sistema avviso perdita di pressione.

► **Taratura del sistema avviso perdita di pressione** P. 400

Dispositivi di trazione da neve

Se si guida su superfici stradali innevate o ghiacciate, montare pneumatici invernali o catene per pneumatici; ridurre la velocità e mantenere una distanza sufficiente dagli altri veicoli.

Per evitare slittamenti, prestare particolare attenzione quando si sterza o si azionano i freni.

Utilizzare catene per pneumatici, pneumatici invernali o pneumatici per tutte le stagioni quando necessario o in conformità alle disposizioni di legge.

Durante il montaggio, attenersi a quanto segue.

Per gli pneumatici invernali:

- Selezionare pneumatici con dimensioni e indice di carico equivalenti a quelli dello pneumatico originale.
- Montare gli pneumatici su tutte e quattro le ruote.

Per le catene per pneumatici:

- Rivolgersi alla concessionaria prima di acquistare le catene per il veicolo.
- Montarle solo sugli pneumatici anteriori.
- A causa della distanza limitata degli pneumatici del veicolo in questione, si consiglia vivamente di utilizzare le catene riportate di seguito:

Dimensioni pneumatici originali*1	Tipo catena
225/50R18 95V	RUD Compact GRIP 4716966

*1: Le dimensioni degli pneumatici originali sono indicate nell'etichetta informativa degli pneumatici situata sul montante portiera lato guida.

- Attenersi alle istruzioni di montaggio del produttore delle catene. Montarle in modo che aderiscano il più possibile.
- Controllare che le catene non entrino in contatto con le tubazioni dei freni o le sospensioni.
- Guidare a velocità moderata.

Dispositivi di trazione da neve

ATTENZIONE

L'uso di catene errate o non montate correttamente può danneggiare le tubazioni dei freni e causare incidenti con il rischio di lesioni personali gravi o morte.

Per la selezione e l'uso delle catene per pneumatici, attenersi alle istruzioni fornite nel presente Manuale utente.

AVVISO

I dispositivi di trazione di dimensioni errate o non montati correttamente possono danneggiare le tubazioni freni, le sospensioni, la carrozzeria e le ruote del veicolo. Fermarsi se urtano contro una parte qualsiasi del veicolo.

In conformità alla normativa UE per gli pneumatici, in caso di utilizzo di pneumatici invernali, se la velocità massima prevista del veicolo è superiore a quella consentita con gli pneumatici invernali è necessario apporre un adesivo con la velocità massima consentita per tali pneumatici in modo che sia ben visibile al conducente. L'adesivo è disponibile presso la concessionaria degli pneumatici. Per eventuali domande, rivolgersi alla concessionaria.

Se si montano le catene per pneumatici, attenersi alle istruzioni del produttore delle catene relative ai limiti operativi del veicolo.

» Dispositivi di trazione da neve

Utilizzare catene per pneumatici solo in caso di emergenza o se imposte dalle normative locali per la circolazione in determinate zone.

Prestare la massima attenzione durante la guida con catene per pneumatici su neve o ghiaccio. Potrebbero infatti avere una tenuta di strada meno prevedibile di pneumatici invernali senza catene.

Se il veicolo è dotato di pneumatici estivi, tenere presente che questi pneumatici non sono progettati per condizioni di guida invernali. Per ulteriori informazioni, contattare la concessionaria.

Controllo della batteria da 12 Volt

Lo stato della batteria è monitorato da un sensore situato sul terminale negativo della batteria. In caso di problemi con questo sensore, l'interfaccia informazioni del conducente visualizza un messaggio di allerta. In questo caso, far controllare il proprio veicolo presso una concessionaria.

Controllare mensilmente i terminali della batteria per verificare che non siano corrosi.

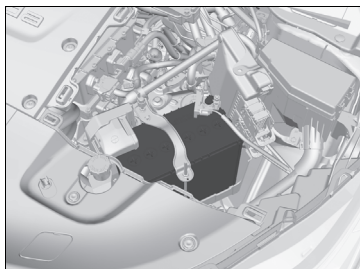

Per accedere ai terminali della batteria:

1. Rimuovere il coperchio del vano motore (lato sinistro).

➔ **Coperchio vano motore** P. 577

Se la batteria del veicolo si scollega o si scarica completamente:

- Il sistema audio è disattivato.

➔ **Riattivazione del sistema audio** P. 253

Versione con guida a destra

- Il sistema immobilizzatore deve essere azzerato.

➔ **Spia sistema immobilizzatore** P. 117

Tutti i modelli

- Il veicolo non può essere caricato. Dopo aver ricollegato la batteria, attivare il sistema di alimentazione, quindi disattivarlo.

Verificare che la carica sia possibile.

➔ **Inserimento dell'alimentazione** P. 377

➔ **In ricarica** P. 544

➔ Batteria 12 Volt

⚠ATTENZIONE

La batteria sprigiona gas idrogeno esplosivo durante il normale funzionamento.

La presenza di scintille o fiamme libere può fare esplodere la batteria con una forza tale da provocare gravi lesioni o la morte.

Tenere lontano dalla batteria scintille, fiamme vive o sigarette.

Indossare indumenti di protezione e una visiera oppure fare eseguire la manutenzione della batteria da un tecnico specializzato.

⚠ATTENZIONE

La batteria contiene acido solforico (elettrolito) altamente corrosivo e nocivo.

Il contatto dell'elettrolito con gli occhi o la pelle può causare gravi lesioni. Indossare occhiali e indumenti di protezione durante gli interventi sulla batteria o nell'area circostante.

Se ingerito, l'elettrolito può causare avvelenamento grave qualora non si intraprendano immediate azioni curative.

TENERE FUORI DALLA PORTATA DEI BAMBINI

Ricarica della batteria da 12 Volt

Scollegare entrambi i cavi della batteria per prevenire danni al sistema elettrico del veicolo.
Scollegare sempre il cavo negativo (-) per primo e ricollegarlo per ultimo.

⌘ Batteria 12 Volt

Procedure di emergenza

Occhi: Lavare con acqua contenuta in una tazza o un contenitore per almeno 15 minuti. (L'acqua sotto pressione può danneggiare gli occhi.) Chiamare subito un medico.

Pelle: Rimuovere eventuali indumenti contaminati. Lavare la pelle con grandi quantità di acqua. Chiamare subito un medico.

Ingestione: Bere acqua o latte. Chiamare subito un medico.

Se è presente corrosione, pulire i terminali della batteria utilizzando una soluzione di lievito in polvere e acqua. Pulire i terminali con un panno umido. Asciugare la batteria con un panno/straccio. Applicare grasso sui terminali per prevenire la corrosione.

Quando si sostituisce la batteria, utilizzare una batteria con specifiche analoghe.

Contattare la concessionaria per maggiori informazioni.

Le spie del sistema di controllo della stabilità del veicolo (VSA), del controllo della velocità di crociera adattativo (ACC) con adattamento velocità ad andatura lenta, del sistema di mantenimento corsia (LKAS), del supporto per la sicurezza, del sistema di riduzione del rischio di allontanamento dalla corsia e del sistema avviso perdita di pressione pneumatici/pressione pneumatici bassa potrebbero accendersi in ambra insieme alla visualizzazione di un messaggio nell'interfaccia informazioni del conducente quando si imposta la modalità di alimentazione su ACCENSIONE dopo aver ricollegato la batteria da 12 volt.

Guidare il veicolo per un breve tratto a più di 20 km/h. Ciascuna spia deve spegnersi. In caso contrario, far controllare il veicolo da una concessionaria.

Sostituzione della batteria da 12 Volt

Per la rimozione e la sostituzione della batteria da 12 Volt, attenersi alle precauzioni di sicurezza previste per la manutenzione e alle avvertenze relative al controllo della batteria per impedire rischi potenziali.

► **Sicurezza durante la manutenzione** P. 563

► **Controllo della batteria da 12 Volt** P. 604

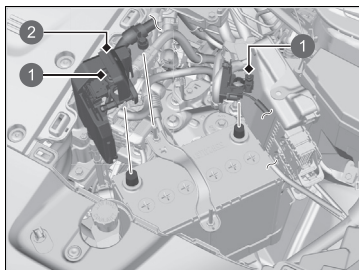

- 1 Dado
- 2 Coperchio

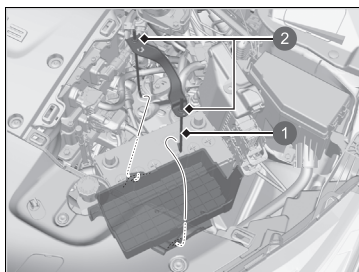

- 1 Supporto
- 2 Dado

1. Portare la modalità di alimentazione su VEICOLO SPENTO. Aprire il cofano.
2. Rimuovere il coperchio del vano motore (lato sinistro).
 - **Coperchio vano motore** P. 577
3. Allentare il dado sul cavo negativo della batteria e scollegare il cavo dal terminale negativo (-).
4. Aprire il coperchio del terminale positivo della batteria. Allentare il dado sul cavo positivo della batteria e scollegare il cavo dal terminale positivo (+).
5. Allentare il dado su ciascun lato della staffa della batteria con una chiave.
6. Estrarre l'estremità inferiore di ciascun supporto batteria dal foro sulla base della stessa e rimuovere la staffa e i supporti.

►► Sostituzione della batteria da 12 Volt

AVVISO

Lo smaltimento non corretto delle batterie può essere nocivo per l'ambiente e per la salute. Attendersi sempre alle disposizioni locali per lo smaltimento della batteria.

Questo simbolo sulla batteria indica che il prodotto non può essere trattato come rifiuto domestico.



Per installare una nuova batteria, eseguire questa procedura nell'ordine inverso.

Scollegare sempre il cavo negativo (-) per primo e ricollegarlo per ultimo.

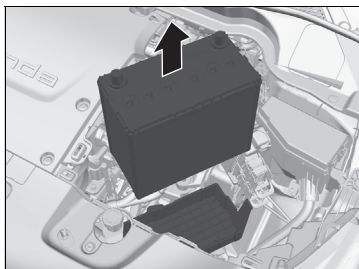

7. Estrarre la batteria con cautela.

Etichetta batteria



► Etichetta batteria

PERICOLO

- Tenere fiamme e scintille lontano dalla batteria. La batteria produce gas che possono causare esplosioni.
- Quando si maneggia la batteria, indossare guanti in gomma e protezioni per gli occhi in quanto il contatto con l'elettrolito potrebbe causare ustioni o perdita della vista.
- Non consentire mai ai bambini di maneggiare la batteria. Accertarsi che chiunque maneggi la batteria abbia una conoscenza adeguata dei pericoli e delle procedure di utilizzo corrette.
- Maneggiare l'elettrolito della batteria con estrema cautela in quanto contiene acido solforico diluito. Il contatto con gli occhi o la pelle può causare ustioni o perdita della vista.
- Leggere attentamente questo manuale e assicurarsi di averlo compreso prima di maneggiare la batteria. L'inosservanza di tali istruzioni può causare lesioni personali e danni al veicolo.
- Non utilizzare la batteria se il livello di elettrolito è pari o inferiore al livello raccomandato. L'uso della batteria con un livello basso di elettrolito può causarne l'esplosione, con conseguenti lesioni gravi.

Sostituzione della batteria del telecomando

Se premendo il pulsante la spia non si accende, sostituire la batteria.

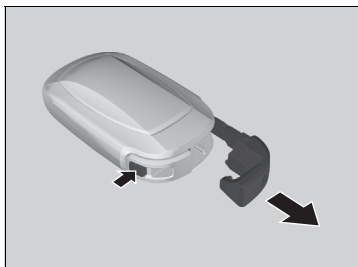

Tipo di batteria: CR2032

1. Rimuovere la chiave incorporata.



2. Rimuovere la metà superiore del coperchio facendo leva con cautela sulla fessura con l'impugnatura della chiave.

- ▶ Avvolgere l'impugnatura della chiave con un panno per evitare di graffiare il telecomando.
- ▶ Rimuovere con cautela per evitare di perdere i pulsanti.

☒ Sostituzione della batteria del telecomando

⚠ ⚠ ATTENZIONE

PERIODO DI USTIONI CHIMICHE

La batteria che alimenta il telecomando può provocare gravi ustioni interne e, se ingerita, può portare al decesso.

Tenere le batterie nuove ed esauste lontano dalla portata dei bambini.

Se si sospetta che un bambino abbia ingerito la batteria, rivolgersi immediatamente a un medico.

AVVERTENZA: Se la batteria non viene sostituita correttamente, si corre il rischio di esplosione. Sostituire solo con un tipo uguale o equivalente.

AVVERTENZA: Non esporre a fonti di calore eccessivo come luce solare, fuoco o simili, che potrebbero provocare esplosioni o perdite di liquido o gas infiammabili durante l'uso, il rimessaggio o il trasporto.

AVVERTENZA: Non smaltire la batteria nel fuoco o in un forno caldo, né schiacciarla o tagliarla meccanicamente, in quanto potrebbe provocare un'esplosione.

AVVERTENZA: Non sottoporla a una pressione dell'aria estremamente bassa ad altitudini elevate. Ciò potrebbe provocare un'esplosione o la perdita di liquido o gas infiammabili.

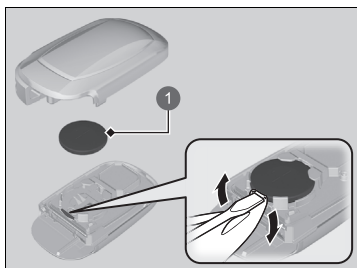

1 Batteria

3. Rimuovere il coperchio facendo leva sul bordo tramite un cacciavite a lama piatta. Accertarsi di montare la nuova batteria con la polarità corretta.
 - Avvolgere un panno intorno alla punta del cacciavite a lama piatta per evitare di graffiare il telecomando.

► Sostituzione della batteria del telecomando

Accanto alla batteria a bottone* si trova un segno di avvertenza.

AVVISO

Lo smaltimento non corretto delle batterie danneggia l'ambiente. Attenersi sempre alle disposizioni locali per lo smaltimento della batteria.

Questo simbolo sulla batteria indica che il prodotto non può essere trattato come rifiuto domestico.



Le batterie di ricambio sono disponibili in commercio o presso la concessionaria.

Climatizzatore

Per un funzionamento corretto e sicuro del sistema di climatizzazione, la manutenzione dell'impianto refrigerante deve essere effettuata solo da un tecnico qualificato.

Non riparare o sostituire l'evaporatore del climatizzatore (serpentina di raffreddamento) con uno rimosso da un veicolo usato o recuperato.

» Climatizzatore

AVVISO

La fuoriuscita di refrigerante può essere nociva per l'ambiente.

Per evitare la fuoriuscita di refrigerante, non sostituire mai l'evaporatore con uno rimosso da un veicolo usato o recuperato.

Il refrigerante presente nell'impianto di condizionamento aria del veicolo è infiammabile e, se non vengono seguite le procedure corrette, durante le operazioni di manutenzione può prendere fuoco.

L'etichetta del climatizzatore è apposta sotto il cofano:

➤ **Etichette di sicurezza** P. 101

➤ **Specifiche** P. 670



⚠ : Avvertenza

🔥 : Refrigerante infiammabile

👷 : Per la manutenzione è necessario l'intervento di un tecnico qualificato

⚙ : Impianto di condizionamento aria

Filtro antipolvere e antipolline

■ Quando sostituire il filtro antipolvere e antipolline

Sostituire il filtro antipolvere e antipolline in base alla tabella di manutenzione prevista per il veicolo. Si raccomanda di sostituire il filtro anche prima se il veicolo viene utilizzato in ambienti polverosi.

📄 **Tabella di manutenzione** * P. 571

■ Procedura di sostituzione del filtro antipolvere e antipolline

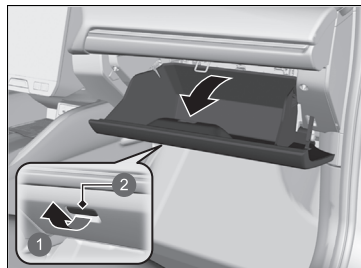

1. Aprire il cassetto portaoggetti.

- 1 Tirare
- 2 Maniglia

🔍 Filtro antipolvere e antipolline

Se il flusso di aria proveniente dal sistema di climatizzazione si riduce notevolmente e i finestrini si appannano facilmente, potrebbe essere necessario sostituire il filtro.

Il filtro antipolvere e antipolline raccoglie il polline, la polvere e gli altri detriti presenti nell'aria.

Se non si è sicuri della procedura da eseguire per la sostituzione del filtro antipolvere e antipolline, farlo sostituire da una concessionaria.



- 1 Fermo
- 2 Linguetta

2. Premere il fermo sul lato passeggero del cassetto portaoggetti per staccarlo.
3. Disinserire le due linguette premendo ciascun pannello laterale.
4. Estrarre il cassetto portaoggetti ruotandolo.

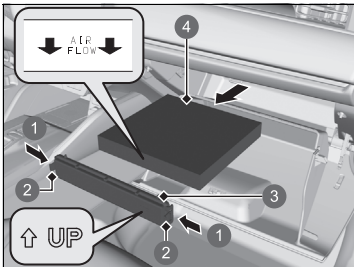

- 1 Premere
- 2 Linguetta
- 3 Coperchio
- 4 Filtro antipolvere e antipolline

5. Premere le linguette presenti sugli angoli del coperchio della scatola del filtro e rimuoverlo.
6. Rimuovere il filtro dalla scatola.
7. Montare il nuovo filtro nella scatola.
 - Posizionarlo in modo che la freccia **AIR FLOW** sia rivolta verso il basso.

Cura dell'abitacolo

Per rimuovere la polvere, utilizzare un aspirapolvere prima di un panno.

Utilizzare un panno inumidito con una soluzione di detergente delicato e acqua calda per rimuovere lo sporco. Utilizzare un panno pulito per eliminare i residui di detergente.

Pulizia delle cinture di sicurezza

Utilizzare una spazzola morbida e una soluzione di sapone delicato e acqua calda per pulire le cinture di sicurezza. Far asciugare le cinture all'aria. Strofinare gli anelli degli ancoraggi delle cinture di sicurezza con un panno pulito.



1 Anello

» Cura dell'abitacolo

Non versare liquidi all'interno del veicolo. Se i liquidi penetrano nei dispositivi e negli impianti elettrici, questi potrebbero funzionare in modo errato.

Non utilizzare spray a base di silicone sui dispositivi elettrici, quali i dispositivi audio e gli interruttori. Ciò potrebbe causare il malfunzionamento dei componenti o un incendio all'interno del veicolo.

Se accidentalmente viene utilizzato uno spray al silicone su un dispositivo elettrico, rivolgersi alla concessionaria.

A seconda della composizione, sostanze chimiche e deodoranti liquidi possono causare scolorimento, raggrinzamento e screpolature dei tessuti e dei componenti a base di resina.

Non utilizzare solventi organici o alcalinici, ad esempio benzene o benzina.

Dopo aver utilizzato sostanze chimiche, rimuoverle delicatamente utilizzando un panno asciutto.

Non collocare panni usati e non lavati su tessuti o componenti a base di resina per lunghi periodi.

Fare attenzione a non lasciare fuoriuscire deodorante per ambienti di tipo liquido.

■ Pulizia dei finestrini

Strofinare utilizzando un detergente per vetri.

■ Tappetini pianale

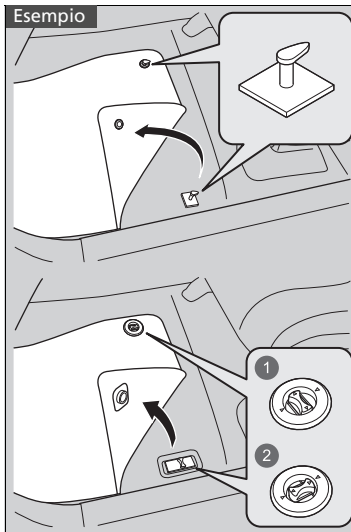

- 1 Sblocco
- 2 Blocco

Il tappetino pianale lato guida si aggancia agli ancoraggi sul pianale e ciò ne impedisce lo spostamento in avanti.

Non collocare tappetini pianale aggiuntivi sopra i tappetini già fissati.

▣ Pulizia dei finestrini

All'interno del lunotto sono montati dei cavi. Per non danneggiarli, strofinare lungo la direzione dei cavi con un panno morbido.

Fare attenzione a non versare liquidi, come ad esempio acqua o detergente per vetri, sopra o intorno alla copertura dei componenti elettrici attorno allo specchietto retrovisore.

▣ Tappetini pianale

Se si utilizzano tappetini pianale diversi da quelli forniti con il veicolo, assicurarsi che siano progettati per il veicolo in uso, montati correttamente e fissati saldamente tramite gli ancoraggi sul pianale.

Posizionare i tappetini pianale del sedile posteriore correttamente. Se non sono posizionati correttamente, i tappetini pianale possono interferire con le funzioni dei sedili anteriori.

■ Spina del cavo di carica e connettore di carica

Quando la spina del cavo di carica e il connettore di carica si sporcano, rimuovere lo sporco con un panno morbido.

■ Manutenzione della vera pelle

Come pulire adeguatamente la pelle:

1. Utilizzare dapprima un'aspirapolvere o un panno morbido asciutto per rimuovere eventuali tracce di sporcizia o polvere.
2. Pulire la pelle con un panno morbido inumidito con una soluzione composta dal 90% di acqua e il 10% di detergente neutro.
3. Rimuovere i residui di detergente con un panno umido pulito.
4. Rimuovere l'acqua residua e lasciare asciugare la pelle all'aria in un'area all'ombra.

✎ Manutenzione della vera pelle

È importante pulire o rimuovere la polvere o la sporcizia al più presto. Eventuali versamenti potrebbero impregnare la pelle, macchiandola. Polvere e sporcizia possono causare abrasioni nella pelle. Si prega di notare inoltre che lo sfregamento di alcuni indumenti di colore scuro sui sedili in pelle potrebbe causare scolorimento o macchie.

Cura degli esterni

Spolverare la carrozzeria del veicolo al termine della guida. Verificare regolarmente se le superfici verniciate presentano graffi. I graffi sulle superfici verniciate favoriscono la formazione di ruggine sulla carrozzeria. Riparare immediatamente eventuali graffi sulla carrozzeria.

■ Lavaggio del veicolo

Lavare il veicolo di frequente. Lavare più frequentemente quando si guida nelle seguenti condizioni:

- Se si guida su strade cosparse di sale.
- Se si guida in zone costiere.
- Se vi sono residui di catrame, fuliggine, escrementi di uccelli, insetti o linfa degli alberi sulle superfici verniciate.

■ Uso di un sistema di autolavaggio

- Attenersi alle istruzioni indicate sul sistema di autolavaggio.
- Ripiegare gli specchietti retrovisori esterni.
- Per i modelli dotati di tergicristalli a intermittenza automatica, disattivare i tergicristalli.

▣ Lavaggio del veicolo

Non spruzzare acqua nelle bocchette di aspirazione dell'aria in quanto si potrebbero causare danni.

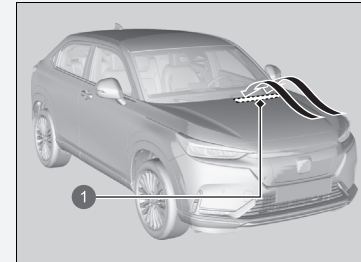

① Bocchette di aspirazione aria

▣ Uso di un sistema di autolavaggio

Quando si utilizza un impianto di lavaggio automatico che fa spostare il veicolo su un nastro trasportatore, assicurarsi che il cambio sia in posizione **N**.

▶ **Se si desidera tenere la trasmissione in posizione**

N P. 386

■ Uso di attrezzature di lavaggio ad alta pressione

- Mantenere una distanza adeguata tra l'ugello di lavaggio e la carrozzeria del veicolo.
- Fare attenzione in particolare alle aree attorno ai finestrini. Se il getto è troppo vicino al veicolo, l'acqua può penetrare nell'abitacolo.
- Non spruzzare acqua sotto il cofano in cui si trovano il motore elettrico e altri componenti del sistema ad alta tensione. Potrebbe verificarsi un guasto.
- Non spruzzare acqua direttamente sulla porta di carica.
- Non spruzzare acqua direttamente sulla telecamera o sull'area circostante. L'acqua potrebbe penetrare nella lente e causare il malfunzionamento della telecamera.

■ Applicazione di cera

Uno strato abbondante di cera per carrozzeria auto consente di proteggere la vernice del veicolo dagli elementi dannosi. La cera tende a dissolversi nel tempo e in seguito all'esposizione agli agenti atmosferici, pertanto, riapplicarla secondo necessità.

■ Manutenzione dei paraurti e delle altre parti rivestite in resina

Versamenti di liquido di raffreddamento o liquido batteria sui componenti rivestiti in resina possono provocare macchie o il distacco del rivestimento. Pulire immediatamente utilizzando un panno morbido e acqua.

■ Pulizia dei finestrini

Strofinare utilizzando un detergente per vetri.

⌘ Applicazione di cera

AVVISO

Solventi chimici e detersivi potenti possono danneggiare la vernice, il metallo e la plastica del veicolo. Eliminare immediatamente eventuali versamenti.

⌘ Manutenzione dei paraurti e delle altre parti rivestite in resina

Se si desidera riparare la superficie verniciata dei componenti in resina, richiedere alla concessionaria di fiducia le informazioni sul materiale di rivestimento idoneo.

■ Manutenzione delle ruote in alluminio

L'alluminio è soggetto a deterioramento causato da sale e altri contaminanti della strada. Se necessario, utilizzare il prima possibile una spugna e un detergente delicato per rimuovere questi contaminanti. Non utilizzare una spazzola a setole dure o sostanze chimiche aggressive (inclusi alcuni detersivi per ruote disponibili in commercio). Questi possono danneggiare la finitura protettiva sui cerchi in lega di alluminio, con conseguente corrosione. A seconda del tipo di finitura, anche le ruote potrebbero perdere la loro lucentezza o apparire brunite. Per evitare macchie di acqua, asciugare le ruote con un panno quando sono ancora bagnate.

■ Lenti delle luci esterne appannate

Le lenti interne delle luci esterne (fari, luci freno, ecc.) possono appannarsi temporaneamente se si guida sotto la pioggia o dopo il passaggio all'interno di un autolavaggio. Potrebbe formarsi della condensa all'interno delle lenti quando è presente una differenza significativa tra la temperatura esterna e quella all'interno della lente (simile all'appannamento dei finestrini del veicolo in condizioni di pioggia). Si tratta di una condizione naturale e non di un problema strutturale delle luci esterne.

Le caratteristiche tecniche della lente potrebbero portare alla formazione di umidità sulla superficie del telaio della lente. Non si tratta di un guasto.

Tuttavia, se si nota un accumulo di acqua notevole o in caso di formazione di gocce d'acqua di dimensioni significative all'interno della lente, far controllare il veicolo da una concessionaria.

■ Specchietto idrofilico

La superficie degli specchietti retrovisori del veicolo è rivestita con una pellicola idrofilica. Seguire i passaggi successivi quando gli specchietti perdono le proprietà idrofiliche.

1. Sciacquare gli specchietti retrovisori esterni con acqua e rimuovere la sporcizia.
2. Pulire gli specchietti con un panno umido pulito.
 - Se non è possibile rimuovere la sporcizia, utilizzare un detergente per vetri originale o un detergente neutro per uso domestico e risciacquare appropriatamente con acqua.
3. Esporre gli specchietti al sole per cinque-nove ore.

■ Verniciatura del veicolo

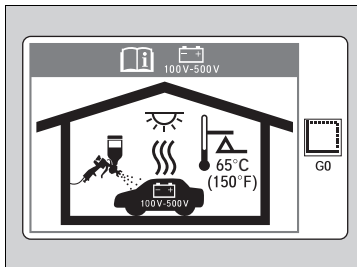

La temperatura elevata può danneggiare la batteria ad alta tensione utilizzata per alimentare il motore elettrico.

Durante la verniciatura di un veicolo in una cabina di verniciatura riscaldata, assicurarsi che la temperatura non superi i 65 °C.

» Specchietto idrofilico

AVVISO

Per mantenere le proprietà idrofiliche degli specchietti:

- Non utilizzare cera o un agente idrorepellente sulla superficie degli specchietti.
- Non pulire gli specchietti con un panno o un detergente abrasivo.

Accessori

Durante l'installazione di accessori, controllare quanto segue:

- Non installare accessori sul parabrezza. Possono ostruire la visuale e ritardare la reazione alle condizioni di guida.
- Non montare componenti diversi dagli accessori originali Honda progettati per il veicolo sulle aree contrassegnate con la dicitura **SRS AIRBAG**, sui lati o sul retro dei sedili anteriori, sui montanti anteriori o laterali o vicino ai finestrini. Eventuali componenti diversi dagli accessori originali Honda progettati per il veicolo montati in queste aree possono interferire con il corretto funzionamento degli airbag o possono essere catapultati verso gli occupanti del veicolo in caso di gonfiaggio degli airbag.
- Accertarsi che gli accessori elettronici non sovraccarichino i circuiti elettrici o interferiscano con il corretto funzionamento del veicolo.
 - **Fusibili** P. 656
- Prima di montare qualsiasi accessorio elettronico, fare in modo che l'installatore contatti la concessionaria per assistenza. Se possibile, fare controllare l'installazione finale dalla concessionaria.

Accessori e modifiche

ATTENZIONE

Accessori o modifiche improprie possono compromettere la maneggevolezza, la stabilità e le prestazioni del veicolo e causare incidenti con rischio di gravi lesioni o morte.

Seguire le istruzioni fornite nel presente manuale utente relative agli accessori e alle modifiche.

ATTENZIONE

L'utilizzo di gruppi batterie ad alta tensione progettati o fabbricati in modo improprio può provocare un incendio nel veicolo.

Un incendio nel veicolo potrebbe essere causa di incidenti o lesioni.

Utilizzare solo gruppi batterie ad alta tensione originali Honda, o equivalenti.

Modifiche

Non modificare il veicolo in modo da comprometterne la tenuta di strada, la stabilità o l'affidabilità, né installare parti o accessori non originali Honda che possano avere conseguenze simili.

Anche piccole modifiche ai sistemi del veicolo possono influenzare le prestazioni globali del veicolo.

Accertarsi sempre che tutte le apparecchiature siano installate correttamente e sottoposte a manutenzione; inoltre non apportare alcuna modifica al veicolo o ai relativi sistemi poiché ciò potrebbe comportare il rischio di mancata ottemperanza alle normative nazionali e locali.

La porta diagnostica di bordo (connettore OBD-II/SAE J1962) installata su questo veicolo è progettata per essere utilizzata con dispositivi diagnostici dei sistemi automobilistici o con altri dispositivi approvati da Honda. L'utilizzo di un qualsiasi altro tipo di dispositivo potrebbe influenzare negativamente i sistemi elettronici del veicolo o comprometterne il funzionamento, con possibili anomalie di un sistema, scaricamento della batteria o problemi imprevisti.

Non modificare o tentare di riparare il sistema di alimentazione ad alta tensione, né modificare gli impianti elettrici del veicolo. Lo smontaggio o una modifica dell'attrezzatura elettrica può provocare un incidente o un incendio.

Se dovesse essere necessario sostituire il gruppo batteria ad alta tensione del veicolo al di fuori della copertura della garanzia, si consiglia vivamente di utilizzare solo gruppi batterie originali Honda. I gruppi batterie ad alta tensione originali Honda sono progettati per il sistema di alimentazione del veicolo e sono stati ideati, progettati e prodotti per evitare il sovraccarico. I gruppi batterie ad alta tensione non originali Honda potrebbero non essere stati ideati, progettati, e prodotti secondo questi criteri, pertanto la loro installazione potrebbe causare sovraccarico, incendi, perdita di potenza o altre condizioni che potrebbero aumentare la probabilità di una collisione o di lesioni.

Accessori e modifiche

Se correttamente installati, i telefoni cellulari, gli allarmi, le radio a due vie, le antenne radio e gli impianti stereo a bassa alimentazione non interferiscono con i sistemi del veicolo controllati da computer, quali gli airbag e il sistema antibloccaggio freni.

Si consiglia l'uso di accessori originali Honda per garantire il corretto funzionamento del veicolo.

Alcuni accessori originali Honda sono forniti con un esclusivo manuale utente per i dettagli di funzionamento e manutenzione del prodotto. In caso di fornitura di tale manuale, farvi riferimento per i dettagli completi.

Se uno degli accessori originali Honda diventa inutilizzabile, fare riferimento al relativo manuale utente separato (se applicabile) o rivolgersi a una concessionaria per assistenza nella ricerca di un potenziale guasto.

Situazioni di emergenza

In questo capitolo sono fornite istruzioni su come affrontare problemi inaspettati.

Attrezzi	624
In caso di foratura di uno pneumatico	625
Manipolazione del martinetto	638
Il sistema di alimentazione non si avvia	
Controllo della procedura	639
Con batteria telecomando scarica	641
Inserimento dell'alimentazione in caso di emergenza	642
Disinserimento dell'alimentazione in caso di emergenza	643
Se la batteria da 12 volt è scarica	644
Surriscaldamento	647

Accensione/lampeggiamento spia	
In caso di accensione della spia carica batteria da 12 Volt	648
Se viene visualizzato l'avviso di riduzione della potenza frenante	648
In caso di accensione o lampeggiamento della spia impianto frenante (rossa)	649
Accensione della spia di sistema del servosterzo elettrico (EPS)	650
Se la spia impianto frenante (rossa) si accende o lampeggia insieme all'accensione della spia (ambra)	651
Se la spia del sistema avviso perdita di pressione/bassa pressione degli pneumatici si accende o lampeggia	652

Se la spia del sistema di trasmissione lampeggia insieme alla visualizzazione del messaggio di allerta	653
Se viene visualizzato l'avviso del sistema di ricarica plug-in veloce	654
Se viene visualizzato l'avviso di escursione termica della batteria di propulsione	655
Fusibili	
Posizioni dei fusibili	656
Controllo e sostituzione dei fusibili	661
Traino di emergenza	662
Se non è possibile aprire lo sportello di ricarica ...	663
Se non è possibile sganciare il connettore di carica	664
Se il portellone non si apre	666

Tipi di attrezzi

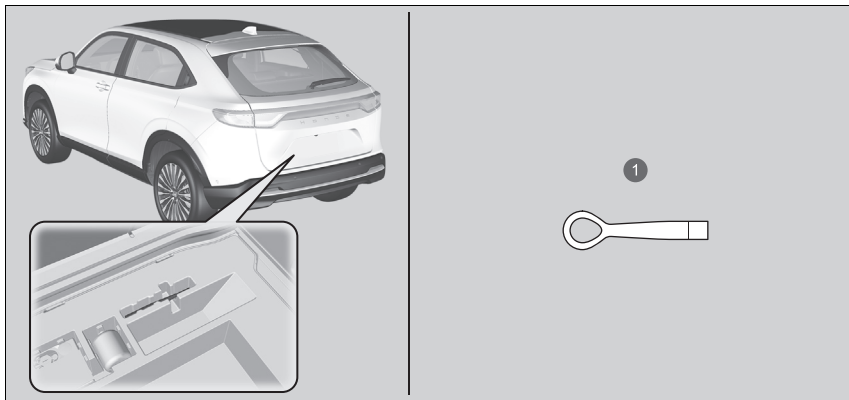

1 Gancio di traino rimovibile

» Tipi di attrezzi

Gli attrezzi sono ubicati nel bagagliaio.

Riparazione temporanea di uno pneumatico forato

Se lo pneumatico presenta un taglio largo o se è gravemente danneggiato, è necessario trainare il veicolo. Se lo pneumatico presenta solo una piccola foratura, causata ad esempio da un chiodo, è possibile utilizzare il kit riparazione pneumatici temporanea in modo da poter raggiungere la stazione di servizio più vicina per una riparazione permanente.

In caso di foratura di uno pneumatico durante la guida, afferrare saldamente il volante e frenare gradualmente per ridurre la velocità. Fermarsi quindi in un luogo sicuro.

1. Parcheggiare il veicolo in piano su una superficie stabile e non scivolosa, quindi inserire il freno di stazionamento.
2. Portare la trasmissione in **P**.
3. Accendere le luci di emergenza e impostare la modalità di alimentazione su VEICOLO SPENTO.

▣ Riparazione temporanea di uno pneumatico forato

Non utilizzare il kit nelle seguenti condizioni. Al contrario, per il traino rivolgersi a una concessionaria o a una compagnia di assistenza su strada.

- Il sigillante dello pneumatico è scaduto.
- Più di uno pneumatico è forato.
- La foratura o il taglio ha un diametro maggiore di 4 mm.
- La parete laterale dello pneumatico è danneggiata o la foratura è esterna all'area di contatto.

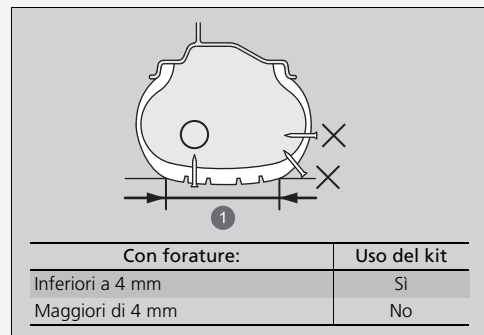

① Area di contatto

- Danni causati dalla guida con pneumatici estremamente sgonfi.
- Il tallone dello pneumatico non è più in sede.
- Il cerchione è danneggiato.

Non rimuovere un chiodo o una vite che hanno forato lo pneumatico. Ciò potrebbe impedirne la riparazione tramite il kit.

■ Preparazione per la riparazione temporanea di uno pneumatico forato

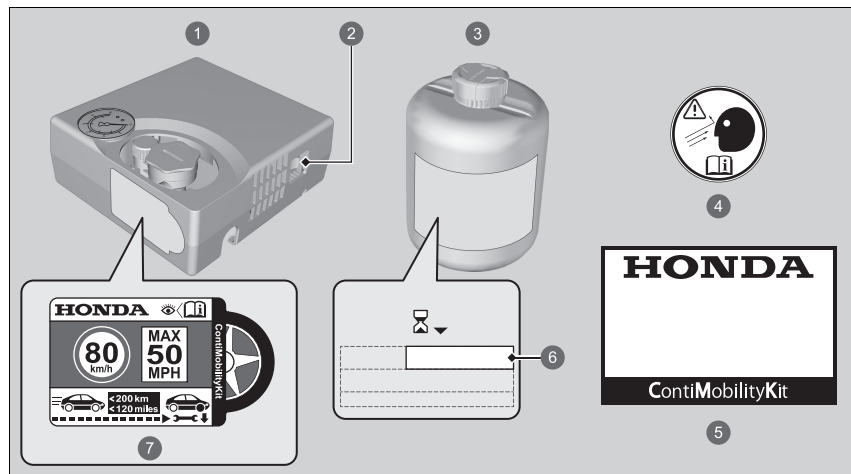

- 1 Compressore aria
- 2 Interruttore compressore aria
- 3 Flacone di sigillante
- 4 Etichetta ruota
- 5 Manuale d'uso
- 6 Data di scadenza
- 7 Etichetta limite di velocità

► Preparazione per la riparazione temporanea di uno pneumatico forato

Sul lato del kit riparazione pneumatici temporanea è presente un'etichetta del limite di velocità.

Durante una riparazione temporanea, leggere con attenzione il manuale di istruzioni fornito con il kit.

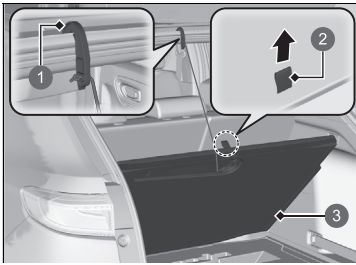

1. Aprire il portellone.
2. Tirare la cinghia e aprire il coperchio del pianale del bagagliaio.
3. Estrarre il gancio e fissarlo all'apertura del portellone.

- 1 Gancio
- 2 Cinghia
- 3 Coperchio del pianale

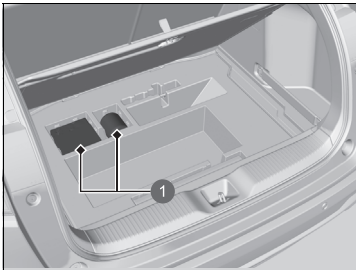

4. Estrarre il kit dalla cassetta degli attrezzi.
5. Posizionare il kit, rivolto verso l'alto, su una superficie piana vicino allo pneumatico forato e lontano dal passaggio di altri veicoli. Non collocare il kit su un lato.

- 1 Kit riparazione pneumatici

■ Iniezione del sigillante e di aria

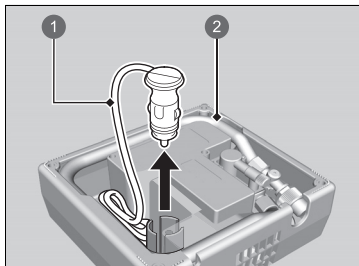

- 1 Cavo di alimentazione
- 2 Tubo flessibile compressore aria

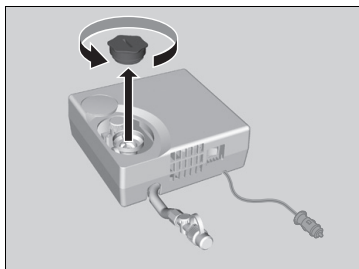

1. Estrarre il tubo flessibile e il cavo di alimentazione dalla parte posteriore del compressore aria.

2. Rimuovere il tappo dal compressore aria.

► Iniezione del sigillante e di aria

⚠ ATTENZIONE

Il sigillante per pneumatici contiene sostanze nocive e può essere letale se ingerito.

Se viene accidentalmente ingerito, non indurre vomito. Bere molta acqua e richiedere immediatamente l'assistenza di un medico.

In caso di contatto con la pelle o gli occhi, lavare con acqua fresca e, se necessario, richiedere l'assistenza di un medico.

Tenere il flacone di sigillante lontano dalla portata dei bambini.

A basse temperatura, il sigillante potrebbe non essere facilmente fluido. In questo caso, riscaldarlo per cinque minuti prima dell'uso.

Il sigillante è a base di lattice e può macchiare in modo indelebile indumenti e altri materiali. Prestare attenzione durante l'utilizzo e rimuovere immediatamente eventuali fuoriuscite.

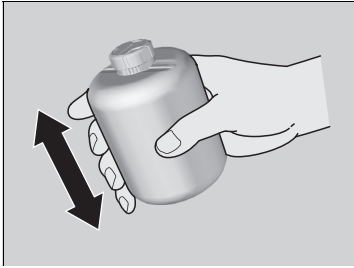

3. Agitare bene il flacone.

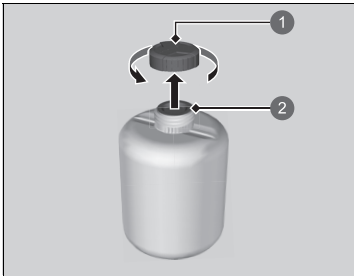

4. Rimuovere il cappuccio del flacone.
► Non rimuovere la protezione di tenuta.

- ① Cappuccio flacone
- ② Non rimossa

► Iniezione del sigillante e di aria

Non rimuovere il flacone vuoto dopo l'iniezione del sigillante.

Contattare una concessionaria Honda per la sostituzione del flacone di sigillante e il corretto smaltimento del flacone vuoto.

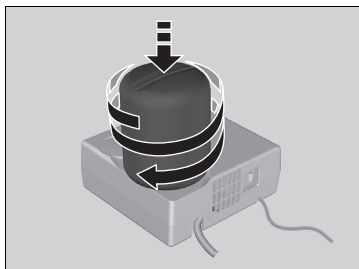

- 5.** Avvitare il flacone di sigillante sul compressore aria.
► Avvitare saldamente il flacone.

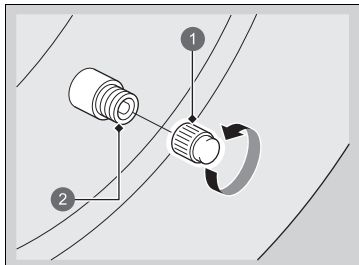

- 6.** Svitare il cappuccio valvola.

- ① Cappuccio valvola
② Valvola

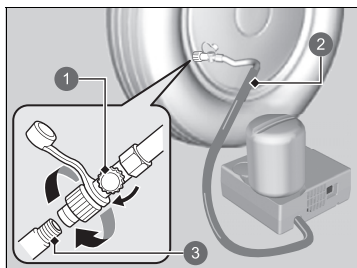

- ❶ Valvola aria
- ❷ Tubo flessibile compressore aria
- ❸ Valvola

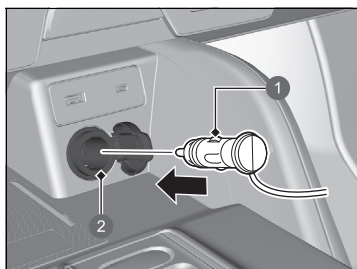

- ❶ Connettore
- ❷ Presa di alimentazione accessori

7. Avvitare il tubo flessibile del compressore aria sulla valvola pneumatico.

- Accertarsi che la valvola dell'aria sia chiusa e che il compressore aria sia spento.

8. Collegare il compressore alla presa di alimentazione accessori.

- Prestare attenzione a non comprimere il cavo in una portiera o in un finestrino.

► **Preso di alimentazione accessori**

P. 232

9. Attivare il sistema di alimentazione del veicolo.

► **Iniezione del sigillante e di aria**

Spegnere il compressore aria quando si collega il relativo tubo flessibile.

Si avverte un rumore proveniente dal compressore aria. Questa condizione è assolutamente normale.

Se la pressione dell'aria specificata non viene raggiunta entro 10 minuti, lo pneumatico potrebbe essere gravemente danneggiato, il kit non è sufficiente per la riparazione ed è quindi necessario trainare il veicolo.

Per misurare la pressione dell'aria con un manometro, innanzitutto disattivare il compressore aria.

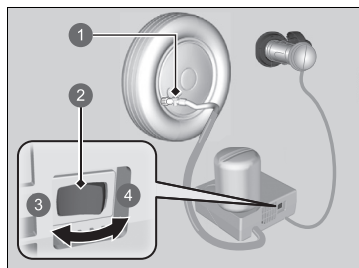

- 1 Valvola aria
- 2 Interruttore
- 3 OFF
- 4 ON

10. Accendere il compressore aria e gonfiare lo pneumatico alla pressione dell'aria specificata.
 - Il compressore avvia l'iniezione di sigillante e aria nello pneumatico.
 - Per la pressione specificata, fare riferimento all'etichetta sul montante portiera lato guida.
11. Dopo che la pressione dell'aria ha raggiunto il valore specificato, spegnere il compressore.
 - Controllare l'indicatore pressione aria sul compressore aria.
 - In caso di gonfiaggio eccessivo, rilasciare l'aria ruotando la valvola dell'aria. Evitare le fuoriuscite di sigillante.
12. Scollegare il connettore dalla presa di alimentazione accessori.
13. Svitare il tubo flessibile del compressore aria dalla valvola pneumatico. Installare il tappo del tubo flessibile.
 - Fare attenzione a non versare il sigillante quando si rimuove il tubo flessibile. Asciugare eventuali perdite.

► Iniezione del sigillante e di aria

Informare la concessionaria Honda o la compagnia di assistenza stradale a cui ci si rivolge per la sostituzione o la riparazione dello pneumatico forato di aver utilizzato il sigillante per pneumatici.

Questo compressore aria è progettato per pneumatici automobilistici. Controllare quanto segue:

- L'alimentazione del compressore aria è limitata alla presa di alimentazione accessori da 12 V CC del veicolo.
- Non azionare il compressore del kit riparazione pneumatici temporanea per più di 15 minuti. Il compressore può surriscaldarsi e danneggiarsi in modo permanente. Lasciarlo raffreddare in caso di utilizzo continuo.

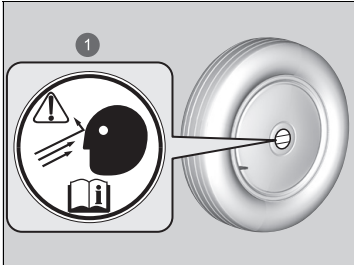

1 Etichetta ruota

14. Applicare l'etichetta ruota sulla superficie piatta della ruota.
 - La superficie della ruota deve essere pulita per garantire l'adeguata aderenza dell'etichetta.
15. Riporre il kit di riparazione pneumatici nel bagagliaio.
 - Non rimuovere il flacone di sigillante dal compressore aria.

■ Distribuzione del sigillante nello pneumatico

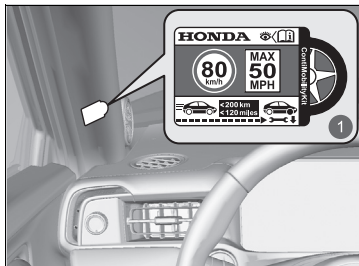

1 Etichetta limite di velocità

1. Applicare l'etichetta del limite velocità nella posizione mostrata in figura.
2. Guidare il veicolo per circa 10 minuti o per 3 - 10 chilometri.
 - Non superare gli 80 km/h.
3. Parcheggiare il veicolo in un luogo sicuro.

▣ Distribuzione del sigillante nello pneumatico

Per la pressione specificata, fare riferimento all'etichetta sul montante portiera lato guida.

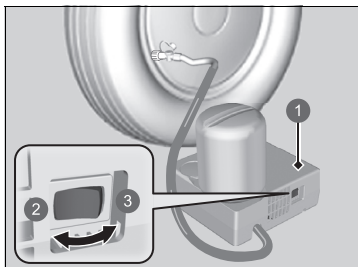

- ❶ Compressore aria
- ❷ OFF
- ❸ ON

4. Ricontrollare la pressione dell'aria con l'indicatore sul compressore aria.
 - Non accendere il compressore aria per controllare la pressione.
 5. Se la pressione è:
 - Inferiore a 130 kPa (1,3 bar): Non aggiungere aria né continuare a guidare. La perdita è eccessiva. Richiedere assistenza stradale per il traino del veicolo.
 - **Traino di emergenza** P. 662
 - Pressione dell'aria specificata (vedere l'etichetta sul montante portiera lato guida) o superiore: Continuare a guidare fino al raggiungimento della stazione di servizio più vicina. Non superare gli 80 km/h.
 - Superiore a 130 kPa (1,3 bar), ma inferiore alla pressione aria specificata (vedere l'etichetta sul montante portiera lato guida): Gonfiare lo pneumatico alla pressione dell'aria specificata.
 - **Gonfiaggio di uno pneumatico sgonfio** P. 636
- Ripetere i punti da 2 a 4 fino al raggiungimento della stazione di servizio più vicina. Non superare gli 80 km/h.
- La distanza fino alla più vicina stazione di servizio deve essere entro circa 200 chilometri.
6. Reimballare e riporre correttamente il kit.

■ Gonfiaggio di uno pneumatico sgonfio

È possibile utilizzare il kit per gonfiare uno pneumatico sgonfio non forato.

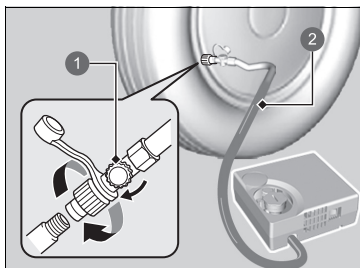

- 1 Valvola aria
- 2 Tubo flessibile

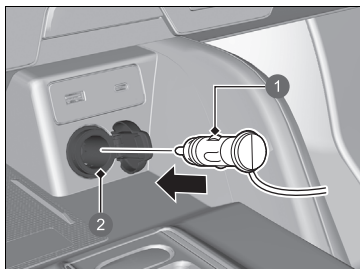

- 1 Connettore
- 2 Presa di alimentazione accessori

1. Estrarre il compressore aria dal bagagliaio.

☒ Preparazione per la riparazione temporanea di uno pneumatico forato P. 626

2. Posizionare il kit, rivolto verso l'alto, su una superficie piana vicino allo pneumatico da gonfiare e lontano dal passaggio di altri veicoli. Non collocare il kit su un lato.

3. Rimuovere il cappuccio valvola.

4. Collegare il tubo flessibile alla valvola pneumatico. Avvitarlo saldamente.

► Accertarsi che la valvola dell'aria sia chiusa.

5. Collegare il compressore alla presa di alimentazione accessori.

► Prestare attenzione a non comprimere il cavo in una portiera o in un finestrino.

☒ Presa di alimentazione accessori P. 232

6. Attivare il sistema di alimentazione del veicolo.

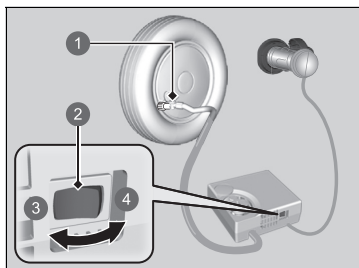

- ① Valvola aria
- ② Interruttore
- ③ OFF
- ④ ON

7. Accendere il compressore aria per gonfiare lo pneumatico.
 - Il compressore inizia a iniettare l'aria nello pneumatico.
 - Se il sistema di alimentazione è stato avviato, lasciarlo in funzione durante l'iniezione dell'aria.
8. Gonfiare lo pneumatico alla pressione dell'aria specificata.
9. Spegnerne il compressore aria.
 - Controllare l'indicatore di pressione sul compressore aria.
 - In caso di gonfiaggio eccessivo, ruotare la valvola aria per sgonfiare.
10. Disinserire il sistema di alimentazione del veicolo, quindi scollegare il compressore aria dalla presa di alimentazione accessori.
11. Svitare il tubo flessibile del compressore aria dalla valvola pneumatico. Rimontare il cappuccio valvola.
12. Riporre il compressore aria nel bagagliaio.

►► Gonfiaggio di uno pneumatico sgonfio

AVVISO

Non azionare il compressore del kit riparazione pneumatici temporanea per più di 15 minuti. Il compressore può surriscaldarsi e danneggiarsi in modo permanente.

Manipolazione del martinetto

Il veicolo è dotato di punti di sollevamento come indicato in figura.
Per la sostituzione degli pneumatici, consultare la concessionaria.

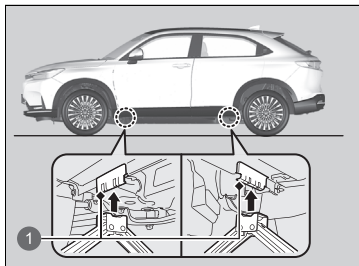





1 Punti di sollevamento

Il sistema di alimentazione non si avvia

Controllo della procedura

Se il sistema di alimentazione non si avvia, effettuare i seguenti controlli e prendere i provvedimenti opportuni.

Lista di controllo	Condizione	Cosa fare
Controllare se la relativa spia o i messaggi sull'interfaccia informazioni del conducente si accendono.	Viene visualizzato il messaggio  Rimuovere il connettore di carica.	Rimuovere il connettore di carica. Impostare la modalità di alimentazione su ACCESSORI, quindi su ACCENSIONE.
	Viene visualizzato il messaggio  Carica bassa. Potenza ridotta.	Caricare la batteria ad alta tensione. ➤ In ricarica P. 544
	Viene visualizzato il messaggio  Temperatura veicolo troppo bassa per operare.	<ul style="list-style-type: none">• È necessario attendere un aumento della temperatura ambiente o spostare il veicolo in un luogo più caldo.• Contattare una concessionaria se necessario.
	Viene visualizzato il messaggio  Per avviare, toccare il pulsante di avviamento con l'emblema accanto al telecomando.	➤ Con batteria telecomando scarica P. 641
Controllare i fusibili.	La spia del sistema di trasmissione lampeggia e viene visualizzato il messaggio  Problema al sistema del cambio. Inserire il freno di stazionamento durante il parcheggio.	➤ Se la spia del sistema di trasmissione lampeggia insieme alla visualizzazione del messaggio di allerta P. 653
		Controllare tutti i fusibili o far controllare il veicolo da una concessionaria. ➤ Controllo e sostituzione dei fusibili P. 661
Controllare la procedura di avviamento del sistema di alimentazione.		Attenersi alle relative istruzioni e tentare nuovamente di avviare il sistema di alimentazione. ➤ Inserimento dell'alimentazione P. 377
Controllare la posizione del cambio.	La trasmissione non è in posizione P .	Portare la posizione del cambio su P .
Controllare la spia del sistema immobilizzatore.	Se la spia del sistema immobilizzatore lampeggia, non è possibile avviare il sistema di alimentazione.	➤ Sistema immobilizzatore P. 182 ➤ Spia sistema immobilizzatore P. 117

Se non è possibile accendere il sistema di alimentazione dopo aver controllato tutte le voci nell'elenco sopra riportato, far controllare il veicolo dalla concessionaria.



Se è necessario avviare il veicolo immediatamente, utilizzare un altro veicolo o una batteria ausiliaria per eseguire l'avviamento con ponte.

➤ **Se la batteria da 12 volt è scarica** P. 644

A seconda della situazione, potrebbe essere possibile avviare temporaneamente il sistema di alimentazione utilizzando la procedura di avviamento di emergenza.

➤ **Inserimento dell'alimentazione in caso di emergenza** P. 642

Con batteria telecomando scarica

Se si attiva il cicalino, viene visualizzato il messaggio . **Per avviare, toccare il pulsante di avviamento con l'emblema accanto al telecomando** sull'interfaccia informazioni del conducente, il pulsante **POWER** lampeggia e la spia  (Ready) non si accende, inserire il sistema di alimentazione come indicato di seguito:

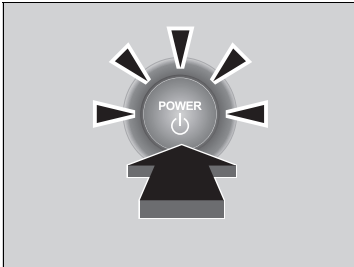
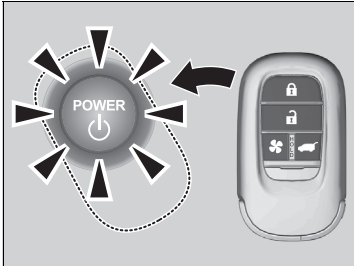

1. Premere il pulsante **POWER**.
 - Il cicalino emette un segnale acustico e il pulsante **POWER** lampeggia per circa 30 secondi.
2. Toccare il centro del pulsante **POWER** con il logo **H** sul comando a distanza mentre il pulsante **POWER** lampeggia. I pulsanti devono essere rivolti verso l'utente.
 - Viene emesso un segnale acustico e il pulsante **POWER** rimane acceso per circa 10 secondi.
3. Premere il pedale della frizione e il pulsante **POWER** mentre il pulsante **POWER** è inserito.
 - La spia  (Ready) si accende.
 - Se il pedale non viene premuto, la modalità passa su ACCESSORI.

Inserimento dell'alimentazione in caso di emergenza

Se non è possibile inserire il sistema di alimentazione utilizzando la normale procedura di avviamento, potrebbe essere possibile farlo mediante la procedura di avviamento di emergenza riportata di seguito.

Non utilizzare questa procedura se non è un'emergenza.

1. Accertarsi che il freno di stazionamento sia inserito.
2. Controllare che la trasmissione sia in **P**, quindi impostare la modalità di alimentazione su ACCESSORI.
3. Premere a fondo il pedale del freno, quindi tenere premuto il pulsante **POWER** per almeno 15 secondi.

Questo deve essere considerato un malfunzionamento del sistema anche se è possibile inserire il sistema di alimentazione utilizzando la procedura descritta in precedenza.

Fare controllare immediatamente il veicolo da una concessionaria.

Disinserimento dell'alimentazione in caso di emergenza

Il pulsante **POWER** può essere utilizzato per disattivare il sistema di alimentazione in una situazione di emergenza anche durante la guida. Se si deve disinserire il sistema di alimentazione, procedere in uno dei modi seguenti:

- Tenere premuto il pulsante **POWER** per circa due secondi.
- Premere in modo deciso il pulsante **POWER** tre volte.

Il volante non verrà bloccato. Tuttavia, poiché il disinserimento del sistema di alimentazione disattiva l'assistenza che il sistema di alimentazione fornisce agli impianti di sterzo e frenante, sarà necessario uno sforzo fisico e tempi notevolmente maggiori per sterzare e rallentare il veicolo. Azionare il pedale del freno con entrambi i piedi per rallentare il veicolo e fermarsi immediatamente in un luogo sicuro.

La posizione del cambio passa automaticamente a **P** dopo l'arresto completo del veicolo. Poi la modalità di alimentazione passa a VEICOLO SPENTO.

Disinserimento dell'alimentazione in caso di emergenza

AVVISO

Non premere il pulsante **POWER** durante la guida a meno che non sia assolutamente necessario disattivare il sistema di alimentazione.

Se si preme il pulsante **POWER** durante la guida, il cicalino emette un segnale acustico.

Procedura di avviamento con batteria ausiliaria

Disinserire l'alimentazione dai dispositivi elettrici, quali l'impianto audio e le luci. Disinserire il sistema di alimentazione, quindi aprire il cofano.

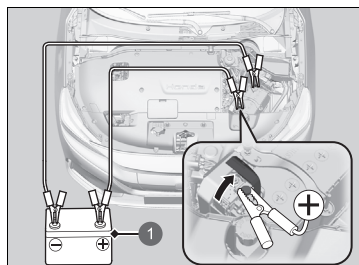

1 Batteria ausiliaria

1. Rimuovere il coperchio del vano motore.
🔧 **Coperchio vano motore** P. 577
2. Aprire il cappuccio del terminale sul terminale positivo \oplus della batteria da 12 Volt del veicolo.
3. Collegare il primo cavo per avviamento di emergenza al terminale \oplus della batteria da 12 Volt del proprio veicolo.
4. Collegare l'altra estremità del primo cavo per avviamento di emergenza al terminale \oplus della batteria ausiliaria.
 - ▶ Utilizzare solo una batteria ausiliaria da 12 Volt.
 - ▶ Quando si utilizza un caricabatterie per autovetture per caricare la batteria da 12 Volt, selezionare una tensione di carica inferiore a 15 Volt. Verificare le impostazioni appropriate sul manuale del caricabatterie.
5. Collegare il secondo cavo per avviamento di emergenza al terminale \ominus della batteria ausiliaria.

Procedura di avviamento con batteria ausiliaria

⚠ATTENZIONE

La batteria da 12 Volt può esplodere se non viene seguita la procedura corretta, con conseguenti lesioni gravi per chi si trova nelle vicinanze.

Tenere lontano dalla batteria da 12 Volt scintille, fiamme vive o sigarette.

AVVISO

Se la batteria da 12 Volt viene esposta a una temperatura estremamente rigida, l'elettrolito interno può congelare. Se si cerca di eseguire l'avviamento con ponte usando una batteria da 12 Volt congelata, questa potrebbe danneggiarsi.

Fissare correttamente i morsetti dei cavi per avviamento di emergenza in modo che non si stacchino a causa delle vibrazioni del sistema di alimentazione. Prestare attenzione a non attorcigliare i cavi per avviamento di emergenza e a non fare entrare in contatto fra di loro le estremità dei cavi stessi durante le operazioni di collegamento e scollegamento.

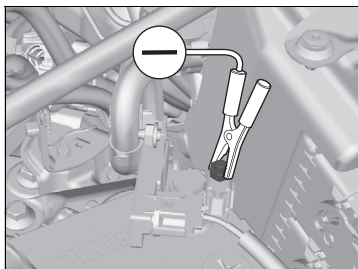

6. Collegare l'altra estremità del secondo cavo per avviamento di emergenza al dado del terminale \ominus del sensore della batteria da 12 Volt, come indicato in figura. Non collegare questo cavo per avviamento di emergenza a nessun'altra parte.
7. Se si collega il proprio veicolo a un secondo veicolo, avviare il motore del secondo veicolo e incrementare leggermente i giri/min.
8. Provare ad avviare il sistema di alimentazione del veicolo. Se non si avvia, verificare che i cavi per avviamento di emergenza presentino un buon contatto metallo-metallo.

► Procedura di avviamento con batteria ausiliaria

Le prestazioni della batteria da 12 Volt si riducono in presenza di basse temperature e potrebbero non consentire l'avviamento del sistema di alimentazione.

Le spie del sistema di controllo della stabilità del veicolo (VSA), del controllo della velocità di crociera adattativo (ACC) con adattamento velocità ad andatura lenta, del sistema di mantenimento corsia (LKAS), del supporto per la sicurezza, del sistema di riduzione del rischio di allontanamento dalla corsia e del sistema avviso perdita di pressione pneumatici/pressione pneumatici bassa potrebbero accendersi in ambrasieme alla visualizzazione di un messaggio nell'interfaccia informazioni del conducente quando si imposta la modalità di alimentazione su ACCENSIONE dopo aver ricollegato la batteria da 12 volt.

Guidare il veicolo per un breve tratto a più di 20 km/h. Ciascuna spia deve spegnersi. In caso contrario, far controllare il veicolo da una concessionaria.

■ Operazioni da eseguire dopo l'avviamento del sistema di alimentazione

Una volta avviato il sistema di alimentazione del proprio veicolo, rimuovere i cavi per avviamento di emergenza nell'ordine seguente.

1. Scollegare il cavo per avviamento di emergenza dal dado del terminale \ominus del sensore della batteria da 12 Volt del proprio veicolo.
2. Scollegare l'altra estremità del cavo per avviamento di emergenza dal terminale \ominus della batteria ausiliaria.
3. Scollegare il cavo per avviamento di emergenza dal terminale \oplus della batteria da 12 Volt del proprio veicolo.
4. Scollegare l'altra estremità del cavo per avviamento di emergenza dal terminale \oplus della batteria ausiliaria.

Fare controllare il proprio veicolo presso una stazione di servizio o una concessionaria.

Operazioni da eseguire in caso di surriscaldamento

 **Temperatura del sistema di alimentazione alta. La potenza può essere ridotta.** viene visualizzato sull'interfaccia informazioni del conducente quando la temperatura del sistema di alimentazione è elevata. Mantenere la modalità di alimentazione su ACCENSIONE e attendere fino a quando il messaggio non scompare.

- ▶ Se il messaggio non scompare, far controllare il veicolo da una concessionaria.

⌘ Operazioni da eseguire in caso di surriscaldamento

Se  **Temperatura del sistema di alimentazione alta. La potenza può essere ridotta.** viene visualizzato sull'interfaccia informazioni del conducente, il veicolo ha una minore capacità di accelerazione e potrebbe essere più difficile avviarlo su un tratto in pendenza.

In caso di accensione della spia carica batteria da 12 Volt



■ Cause dell'accensione della spia

Si accende quando è presente un guasto nel sistema di carica.

■ Operazioni da eseguire in caso di accensione della spia

Fermarsi in un luogo sicuro e fare controllare immediatamente il veicolo presso una concessionaria.

Se viene visualizzato l'avviso di riduzione della potenza frenante



■ Cause della visualizzazione del messaggio di avviso

Viene visualizzato quando la capacità frenante è ridotta.

■ Operazioni da eseguire non appena viene visualizzato il messaggio di avviso

Rallentare e guidare con cautela. Far controllare il veicolo dalla concessionaria.

⌘ In caso di accensione della spia carica batteria da 12 Volt

Se si deve effettuare una sosta temporanea, non disattivare il sistema di alimentazione. L'avviamento ripetuto del sistema di alimentazione potrebbe scaricare rapidamente la batteria.

Il sistema di alimentazione utilizza la batteria a 12 Volt per l'attivazione. Potrebbe non essere possibile reinserire il sistema di alimentazione se è stato disinserito con questa spia accesa.

In caso di accensione o lampeggiamento della spia impianto frenante (rossa)



(rossa)

■ Cause dell'accensione della spia

- Il livello del liquido freni è basso.
- È presente un guasto nell'impianto frenante.

■ Operazioni da eseguire in caso di accensione della spia durante la guida

Premere leggermente il pedale del freno per controllare la pressione del pedale.

- Se è normale, controllare il livello del liquido freni non appena si esegue la sosta successiva.
- Se non è normale, provvedere immediatamente. Tirare più volte la levetta di decelerazione  per contribuire al rallentamento del veicolo utilizzando la frenata rigenerativa.

■ Cause del lampeggiamento della spia

Problema nel sistema del freno di stazionamento elettrico.

■ Operazioni da eseguire in caso di lampeggiamento della spia

Evitare di usare il freno di stazionamento e fare controllare immediatamente il veicolo dalla concessionaria.

► In caso di accensione o lampeggiamento della spia impianto frenante (rossa)

Fare riparare il veicolo immediatamente.

È pericoloso guidare con un livello del liquido freni basso. Se il pedale del freno non oppone alcuna resistenza, fermarsi immediatamente in un luogo sicuro. Se necessario, tirare la levetta di decelerazione  per contribuire al rallentamento del veicolo utilizzando la frenata rigenerativa.

Se la spia impianto frenante (rossa) e la spia **ABS** si accendono contemporaneamente, il sistema elettronico di ripartizione della forza frenante non funziona. Ciò può causare l'instabilità del veicolo in caso di frenate brusche. Fare controllare immediatamente il veicolo da una concessionaria.

Se la spia impianto frenante (rossa) lampeggia e contemporaneamente si accende la spia impianto frenante (ambra), il freno di stazionamento potrebbe non funzionare. Evitare di usare il freno di stazionamento e fare controllare immediatamente il veicolo dalla concessionaria.

► **Se la spia impianto frenante (rossa) si accende o lampeggia insieme all'accensione della spia (ambra)** P. 651

Accensione della spia di sistema del servosterzo elettrico (EPS)



■ Cause dell'accensione della spia

Si accende quando è presente un problema nel sistema EPS o nel sistema di monitoraggio dell'attenzione del conducente.

■ Operazioni da eseguire in caso di accensione della spia

- Arrestare il veicolo in un luogo sicuro e attivare nuovamente il sistema di alimentazione.
Se la spia si accende e resta accesa, fare controllare immediatamente il veicolo da una concessionaria.
- Se sull'interfaccia informazioni del conducente viene visualizzato  **Non guidare**, fermare il veicolo immediatamente in un luogo sicuro e contattare una concessionaria.

Se la spia impianto frenante (rossa) si accende o lampeggia insieme all'accensione della spia (ambra)



(rossa)

■ **Se la spia impianto frenante (rossa) si accende o lampeggia insieme all'accensione della spia (ambra), rilasciare il freno di stazionamento manualmente o automaticamente**

► **Freno di stazionamento** P. 480



(ambra)

- Se la spia impianto frenante (rossa) si accende o lampeggia continuamente e contemporaneamente si accende la spia impianto frenante (ambra), arrestare il veicolo in un luogo sicuro e farlo controllare immediatamente presso una concessionaria.
 - Per impedire il movimento del veicolo, portare la trasmissione su **P**.
- Se è spenta solo la spia impianto frenante (rossa), evitare di utilizzare il freno di stazionamento e far controllare immediatamente il veicolo presso una concessionaria.

▣ Se la spia impianto frenante (rossa) si accende o lampeggia insieme all'accensione della spia (ambra)

Se si inserisce il freno di stazionamento, potrebbe non disinserirsi.

Se si accendono contemporaneamente la spia impianto frenante (rossa) e la spia impianto frenante (ambra), il freno di stazionamento funziona.

Se la spia impianto frenante (rossa) lampeggia e contemporaneamente si accende la spia impianto frenante (ambra), il freno di stazionamento potrebbe non funzionare perché l'impianto è in fase di controllo.

Se la spia del sistema avviso perdita di pressione/ bassa pressione degli pneumatici si accende o lampeggia



■ Cause dell'accensione o del lampeggiamento della spia

La pressione di uno degli pneumatici è notevolmente bassa o il sistema di avviso perdita di pressione non è stato tarato. In presenza di un problema nel sistema avviso perdita di pressione, la spia lampeggia per circa un minuto e successivamente rimane accesa fissa.

■ Operazioni da eseguire in caso di accensione della spia

Guidare con prudenza ed evitare svolte brusche o frenate improvvise. Parcheggiare il veicolo in un luogo sicuro. Controllare la pressione degli pneumatici e regolarla al livello specificato. La pressione specificata degli pneumatici è indicata sull'etichetta apposta sul montante portiera lato guida.

- Tarare il sistema di avviso perdita di pressione dopo aver regolato la pressione degli pneumatici.

➡ **Taratura del sistema avviso perdita di pressione** P. 400

■ Operazioni da eseguire quando la spia lampeggia e successivamente, rimane accesa

Far controllare lo pneumatico da una concessionaria prima possibile.

►► Se la spia del sistema avviso perdita di pressione/bassa pressione degli pneumatici si accende o lampeggia

AVVISO

La guida con pneumatici eccessivamente sgonfi può causarne il surriscaldamento e la successiva rottura. Gonfiare sempre gli pneumatici al livello prescritto.

Se la spia del sistema di trasmissione lampeggia insieme alla visualizzazione del messaggio di allerta



■ Cause del lampeggiamento della spia

La trasmissione è guasta.



■ Operazioni da eseguire in caso di lampeggiamento della spia

Fare controllare immediatamente il veicolo da un concessionario.

☒ Se la spia del sistema di trasmissione lampeggia insieme alla visualizzazione del messaggio di allerta

Potrebbe non essere possibile attivare il sistema di alimentazione.

Accertarsi di inserire il freno di stazionamento quando si parcheggia il veicolo.

Se è richiesto il traino del proprio veicolo, contattare un servizio di traino professionale.

☒ **Traino di emergenza** P. 662

Se viene visualizzato l'avviso del sistema di ricarica plug-in veloce



■ Cause della visualizzazione del messaggio di avviso

Viene visualizzato quando è presente un problema con il sistema di carica a innesto rapido o con la presa della stazione di carica.

■ Cosa fare quando viene visualizzata l'avviso

È possibile che vi sia un problema con la presa della stazione di ricarica. Fare riferimento alle istruzioni fornite presso la stazione o rivolgersi a un tecnico qualificato.

Se la presa funziona correttamente, fare controllare il veicolo presso una concessionaria.

Se viene visualizzato l'avviso di escursione termica della batteria di propulsione



■ Cause della visualizzazione del messaggio di avviso

- Viene visualizzato è possibile che si verifichi un'escursione termica nella batteria ad alta tensione.
- Fermarsi immediatamente in un luogo sicuro e inserire il freno di stazionamento.

■ Operazioni da eseguire dopo avere parcheggiato il veicolo

Allontanarsi immediatamente dal veicolo e contattare una concessionaria.

►► Se viene visualizzato l'avviso di escursione termica della batteria di propulsione

⚠ATTENZIONE

Non avvicinarsi al veicolo poiché potrebbe essere emessi fumi nocivi. Anche se il veicolo smette di produrre fumi, potrebbe riverificarsi da un momento all'altro.

Posizioni dei fusibili

In presenza di dispositivi elettrici non funzionanti, impostare la modalità di alimentazione su VEICOLO SPENTO e verificare che non ci siano fusibili bruciati.

■ Scatole fusibili all'interno del cofano

■ Scatola fusibili A

Situata vicino alla batteria da 12 Volt. Spingere le linguette per aprire la scatola.

Individuare il fusibile interessato tramite il numero fusibile e il numero sul coperchio della scatola.

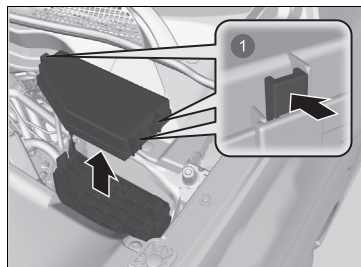

1 Linguette

■ Circuito protetto e amperaggio nominale dei fusibili

		Circuito protetto	Amp
1		Tergicristallo	30 A
2		Modulo di comando luci lato sinistro	15 A
3		SRS	10 A
4		Luci di emergenza	7,5 A
5		VBU	7,5 A
6		Audio	30 A
7		Retromarcia	15 A
8		MCU	20 A
9		IGB	10 A
10		Relè QC	10 A
11		Motorino ABS/VSA	40 A
12		Ventola principale	30 A
13		EV IGP	20 A
14		Arresto	10 A
15	–	–	–
16		Modulo di comando luci lato destro	15 A
17		Lavacrystalli	15 A
18		Clacson	10 A
19		OBC	7,5 A
20		SBW	10 A
21		EWP (DU)	10 A
22		A/C	10 A
23		Ventola secondaria	30 A
24		ABS/VSA FSR	40 A

		Circuito protetto	Amp
25		BOBINA+ relè IGP (1)	7,5 A
26		BOBINA+ relè IGP (2)	7,5 A
27	–	–	–
28		MCU 1	7,5 A
29		MCU 2	7,5 A
30		MCU 3	7,5 A
31		IGP VCU	15 A
32		ES VLV	7,5 A
33		PTC batteria	7,5 A

■ Scatola fusibili B

Situato vicino al terminale ⊕ della batteria da 12 V sotto il coperchio del vano motore. Far eseguire un'ispezione da una concessionaria ed eventualmente far sostituire il fusibile.

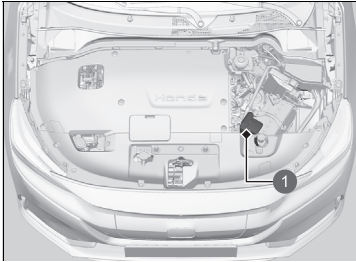

1 Scatola fusibili B

■ Circuito protetto e amperaggio nominale dei fusibili

		Circuito protetto	Amp
a		PRINCIPALE	170 A
b		RB PRINCIPALE 1	60 A
c		RB PRINCIPALE 2	80 A
d		DCD	70 A
e		EPS	70 A
f		ESB	40 A

■ Scatole fusibili interne lato guida

■ Scatola fusibili A

Situata sotto il cruscotto.



- 1 Scatola fusibili
- 2 Etichetta fusibili

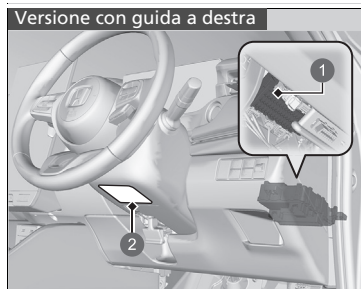

- 1 Scatola fusibili
- 2 Etichetta fusibili

Le posizioni dei fusibili sono mostrate sull'etichetta sotto il piantone sterzo. Individuare il fusibile interessato tramite il numero fusibile e il numero sull'etichetta.

■ Circuito protetto e amperaggio nominale dei fusibili

	Circuito protetto	Amp
1	Accessori	7,5 A
2	Blocco chiave ACC	7,5 A
3	Sistema informazioni angolo cieco (BSI)	10 A
4	Telecamera IDAS	7,5 A
5	OPZIONE	10 A
6	SRS 2	(10 A)
7	Quadro strumenti	10 A
8	ESL	10 A
9	A/C	10 A
10	–	–
11	Relè tergicristalli	7,5 A
12	Blocco portiera lato destro	10 A
13	Sblocco portiera lato sinistro	10 A
14	Alzacristalli elettrico posteriore sinistro	20 A
15	Alzacristalli elettrico lato passeggero	20 A
16	Chiusura portiere	20 A
17	–	–
18	Caricabatterie USB	10 A

	Circuito protetto	Amp
19	Superbloccaggio*	(20 A)
20	PDS	10 A
21	SBW	10 A
22	Luci per marcia diurna	7,5 A
23	Retronebbia	(10 A)
24	OPZIONE	10 A
25	–	–
26	Sblocco portiera lato destro	10 A
27	Alzacristalli elettrico posteriore destro	20 A
28	Alzacristalli elettrico lato guida	20 A
29	Presa di alimentazione accessori anteriore	20 A
30	Smart	10 A
31	Scorrimento sedile elettrico lato conducente	20 A
32	–	(20 A)
33	Reclinazione sedile elettrico lato conducente	20 A
34	ABS/VSA	10 A
35	SRS	10 A
36	–	–
37	Volante riscaldato*	(15 A)
38	Blocco portiera lato sinistro	10 A
39	–	–

Versione con guida a sinistra

■ Scatola fusibili B

Situata sotto il cruscotto.

Solo il fusibile N. 1 si trova fuori dalla scatola fusibili.

La sostituzione di questo fusibile deve essere eseguita da una concessionaria.

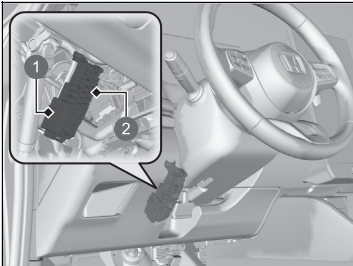

- ❶ Fusibile N. 1
- ❷ Fusibile N. 2-25

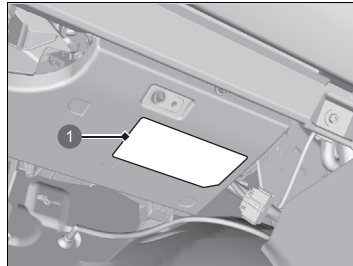

❶ Etichetta fusibili

Le posizioni dei fusibili sono mostrate sull'etichetta sotto il cassetto portaoggetti. Individuare il fusibile interessato tramite il numero fusibile e il numero sull'etichetta.

■ Circuito protetto e amperaggio nominale dei fusibili

		Circuito protetto	Amp
1		Scatola fusibili principale	60 A
2		IG principale	30 A
3		IG principale 2	30 A
4		Modulo relè 1	30 A
5		Modulo relè 2	30 A
6		Scatola fusibili principale 2	40 A
7		Opzione scatola fusibili	40 A
8		Motorino riscaldatore	30 A
9	–	–	–
10		Lunotto termico	30 A
11	–	–	–
12	–	–	–
13		Portellone elettrico*	(40 A)
14		–	(20 A)
15		Fendinebbia anteriori	10 A
16		IMG	10 A
17		Sistema audio secondario	15 A
18		Dispositivo di chiusura portellone elettrico*	(20 A)
19		Riscaldatori dei sedili	(20 A)
20		Sportello di carica	7,5 A
21		IR batteria	7,5 A
22		Amplificatore audio*	(20 A)
23		EWP(IPU)	15 A
24		Display	10 A
25		ACC secondario	7,5 A

* Non disponibile su tutti i modelli

Versione con guida a destra

■ Scatola fusibili interna lato passeggero

Situato sotto il cassetto portaoggetti.

Solo il fusibile N. 1 si trova fuori dalla scatola fusibili. La sostituzione di questo fusibile deve essere eseguita da una concessionaria.

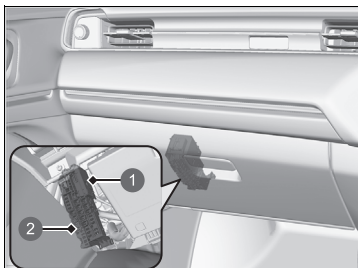

- 1 Fusibile N. 1
- 2 Fusibile N. 2-25

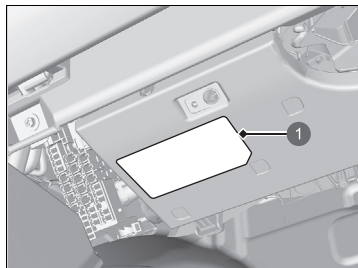

1 Etichetta fusibili

Le posizioni dei fusibili sono mostrate sull'etichetta. Individuare il fusibile interessato tramite il numero fusibile e il numero sull'etichetta.

■ Circuito protetto e amperaggio nominale dei fusibili

		Circuito protetto	Amp
1		Scatola fusibili principale	60 A
2		IG principale	30 A
3		IG principale 2	30 A
4		Modulo relè 1	30 A
5		Modulo relè 2	30 A
6		Scatola fusibili principale 2	40 A
7		Opzione scatola fusibili	40 A
8		Motorino riscaldatore	30 A
9	–	–	–
10		Lunotto termico	30 A
11	–	–	–
12	–	–	–
13		Portellone elettrico*	(40 A)
14		–	(20 A)
15		Fendinebbia anteriori	10 A
16		IMG	10 A
17		Sistema audio secondario	15 A
18		Dispositivo di chiusura portellone elettrico*	(20 A)
19		Riscaldatori dei sedili	(20 A)
20		Sportello di carica	7,5 A
21		IR batteria	7,5 A
22		Amplificatore audio*	(20 A)
23		EWP(IPU)	15 A
24		Display	10 A
25		ACC secondario	7,5 A

Controllo e sostituzione dei fusibili

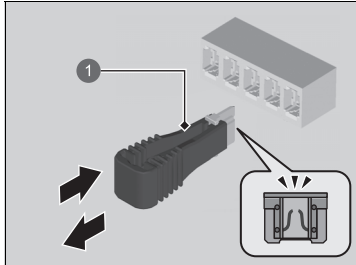

1 Estrattore per fusibili

1. Portare la modalità di alimentazione su VEICOLO SPENTO. Spegnerne i fari e tutti gli accessori.
2. Smontare il coperchio della scatola fusibili.
3. Controllare i fusibili piccoli all'interno del cofano e all'interno del veicolo.
 - Se è presente un fusibile bruciato, rimuoverlo con l'estrattore per fusibili e sostituirlo con uno nuovo.

►► Controllo e sostituzione dei fusibili

AVVISO

La sostituzione di un fusibile con uno di amperaggio superiore aumenta notevolmente le possibilità di danneggiamento dell'impianto elettrico.

Utilizzare gli schemi elettrici per individuare il fusibile interessato e confermare l'amperaggio specificato sull'etichetta del fusibile.

► Posizioni dei fusibili P. 656

Sostituire con un fusibile che abbia lo stesso amperaggio di quello specificato.

Nella scatola fusibili A all'interno del cofano è presente un estrattore per fusibili.

Se è richiesto il traino del proprio veicolo, contattare un servizio di traino professionale.

■ Veicolo a pianale

L'operatore carica il veicolo sul retro di un autocarro.

È il migliore metodo di trasporto di un veicolo.

■ Attrezzatura per sollevamento ruote

Il carro attrezzi utilizza due bracci articolati che vengono posizionati sotto le ruote anteriori del veicolo trainato e le sollevano dal suolo. Gli pneumatici posteriori rimangono a terra. **Questo è un metodo di traino consentito.**

» Traino di emergenza

AVVISO

Non sollevare o trainare il veicolo dai paraurti in quanto ciò può causare danni gravi. I paraurti non sono progettati per sostenere il peso del veicolo.

Accertarsi che il freno di stazionamento sia rilasciato. Se non è possibile rilasciare il freno di stazionamento, il veicolo deve essere trasportato da un veicolo a pianale.

🔧 **Freno di stazionamento** P. 480

AVVISO

Un traino non corretto, ad esempio il traino dietro a un camper o un altro veicolo a motore, può danneggiare il cambio.

Non trainare mai un veicolo utilizzando solo una corda o una catena.

È molto pericoloso, in quanto le corde o le catene potrebbero spostarsi da un lato all'altro o rompersi.

Versione con guida a destra

Prima di trainare il veicolo, disattivare il sensore di inclinazione del sistema antifurto, se si deve impostare il sistema.

🔧 **Sensore di inclinazione*** P. 186

Se non è possibile aprire lo sportello di ricarica

■ Operazioni da eseguire in caso di sportello di carica bloccato

Se non è possibile aprire lo sportello di carica, utilizzare la procedura seguente.

1. Aprire il cofano.

➤ **Apertura del cofano** P. 575

2. Con l'ausilio di un cacciavite a lama piatta, aprire lo sportellino sul coperchio del vano motore.

▶ Avvolgere il cacciavite con un panno per evitare graffi.

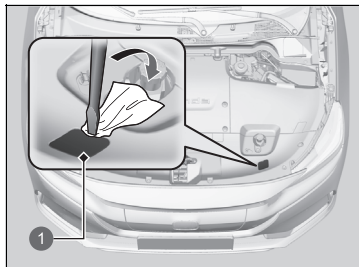

1 Sportellino

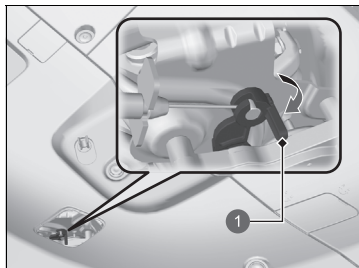

1 Leva di sblocco

3. Tirare la leva di sblocco.

➤ **Procedura di carica (CA 230 V)** P. 548

➤ **Procedura di carica (CC)** P. 551

⊗ Operazioni da eseguire in caso di sportello di carica bloccato

Dopo aver eseguito questa procedura, contattare una concessionaria per fare controllare il veicolo.

Se non è possibile sganciare il connettore di carica

■ Operazioni da eseguire in caso di mancato sgancio del connettore di carica

Se non è possibile sganciare il connettore di carica, attenersi alla seguente procedura.

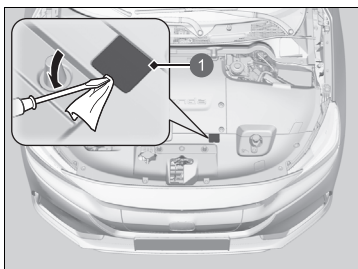

1 Coperchio

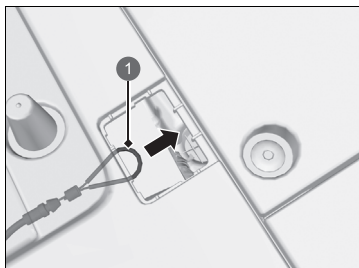

1 Cavo di rilascio

■ Se la batteria del telecomando è scarica

Il connettore di carica non può essere sganciato se la portiera viene bloccata mentre il telecomando non è in grado di rilevare, ad esempio quando la batteria è scarica.

⌘ Operazioni da eseguire in caso di mancato sgancio del connettore di carica

Se il mancato sgancio del connettore di carica è un problema che si verifica ripetutamente, contattare una concessionaria per fare controllare il veicolo.

È possibile sganciare il connettore di carica premendo il pulsante di sblocco nella presa, sbloccando la portiera con la chiave incorporata.

➤ **Sostituzione della batteria del telecomando** P. 609

➤ **Con batteria telecomando scarica** P. 641

Se il portellone non si apre

■ Operazioni da eseguire in caso di portellone bloccato

Se non è possibile aprire il portellone, utilizzare la procedura seguente.

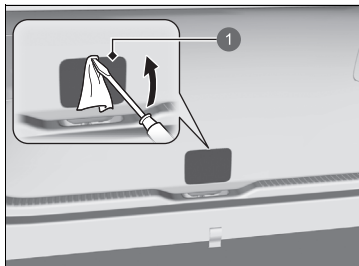

1 Coperchio



1 Leva

1. Con l'ausilio di un cacciavite a lama piatta, aprire il coperchio sul retro del portellone.

► Avvolgere il cacciavite con un panno per evitare graffi.

2. Per aprire il portellone, spingerlo mentre si spinge la leva verso destra utilizzando un cacciavite a lama piatta.

» Operazioni da eseguire in caso di portellone bloccato

Follow-up:

Dopo aver eseguito questa procedura, contattare una concessionaria per fare controllare il veicolo.

Quando si apre il portellone dall'interno, assicurarsi che nell'area circostante ci sia spazio sufficiente e che non urti contro persone o oggetti.

Versione con guida a destra con portellone elettrico

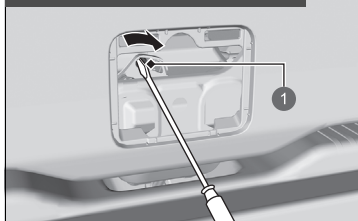

1 Leva

Modelli senza portellone elettrico

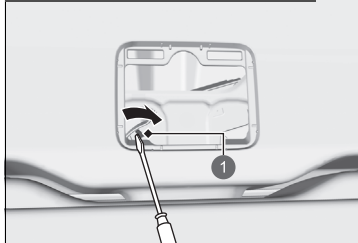

1 Leva

Informazioni

Il presente capitolo include le specifiche del veicolo, le posizioni dei numeri di identificazione e altre informazioni richieste dalle normative.

Specifiche	670
Numeri di identificazione	
Numero di identificazione veicolo (VIN), numero motore e numero trasmissione	672
Dispositivi con emissione di onde radio*	673
Licenze Open Source	
Licenza open source di TCU	684

* Non disponibile su tutti i modelli

■ Specifiche del veicolo

Modello	e:Ny1
Peso in assetto di marcia	1.655 - 1.681 kg
Peso massimo consentito	Vedere l'etichetta di certificazione sul montante portiera lato passeggero
Peso massimo assale consentito	Vedere l'etichetta di certificazione sul montante portiera lato passeggero

■ Batteria 12 Volt

Capacità	36AH(5)/45AH(20)
----------	------------------

■ Liquido lavacrystalli

Capacità del serbatoio	2,5 L
------------------------	-------

■ Lampadine

Fari (anabbaglianti)	LED
Fari (abbaglianti)	LED
Luci per marcia diurna/di posizione	LED
Indicatori di direzione anteriori	LED
Fendinebbia anteriori	LED
Indicatori di direzione laterali (sugli specchietti retrovisori)	LED
Luci freno	LED
Luci di posizione posteriori	LED
Indicatori di direzione posteriori	LED
Luce di retromarcia	LED
Retronebbia	LED
Luce targa posteriore	LED
Terza luce stop	LED
Spie di ricarica	LED
Spia sportello di ricarica	LED
Luci interne	
Luci di lettura anteriori	LED
Luci di lettura posteriori*	LED
Plafoniera*	LED
Luci ambiente	LED
Luci specchietto di cortesia	LED
Luce tasca centrale	LED
Luci bagagliaio	LED

■ Climatizzatore

Tipo di refrigerante	HFO-1234yf (R-1234yf)
Quantità di carica	415 - 465 g

■ Liquido freni

Specificato	Liquido freni con DOT 3 o DOT 4
-------------	---------------------------------

■ Liquido del cambio

Specificato	Honda BEVF-Type1	
Capacità	Sostituzione	0,34 L

■ Liquido di raffreddamento del comando climatizzazione

Specificato	Liquido di raffreddamento originale Honda
Rapporto	50/50 con acqua distillata
Capacità nel serbatoio di riserva	0,33 L

■ Pneumatico

Regolare	Dimensioni	225/50R18 95V
	Pressione	Vedere l'etichetta sul montante portiera lato guida
Dimensioni ruota	Regolare	18 x 7 1/2J

■ Compressore aria Honda TRK

Livello pressione acustica dell'emissione ponderata A	81 dB (A)
Livello di potenza sonora ponderata A	89 dB (A)

■ Freno

Tipo	Servoassistito
Anteriore	Disco ventilato
Posteriore	Disco pieno
Parcheggio	Sistema del freno di stazionamento elettrico

■ Dimensioni del veicolo

Lunghezza	4.387 mm	
Larghezza	1.790 mm	
Altezza	1.584 mm	
Passo	2.607 mm	
Carreggiata	Anteriore	1.539 mm
	Posteriore	1.540 mm

Numero di identificazione veicolo (VIN), numero motore e numero trasmissione

Al veicolo è abbinato un numero di identificazione (VIN) composto da 17 cifre e utilizzato per la registrazione del veicolo ai fini della garanzia e per l'immatricolazione e l'assicurazione del veicolo. Le ubicazioni del VIN del veicolo, del numero motore e del numero trasmissione sono indicate come segue.

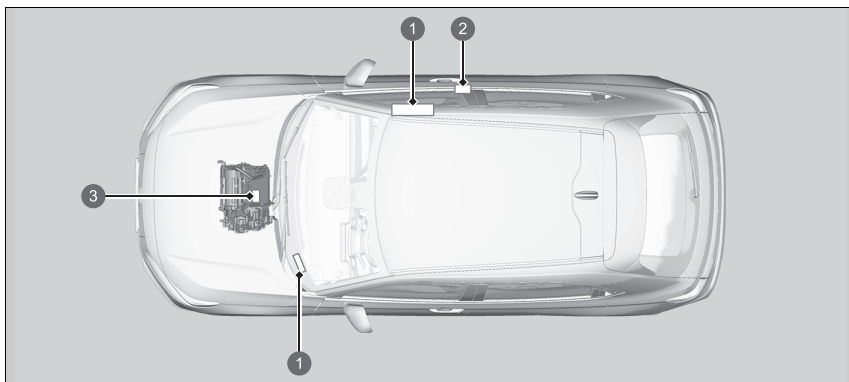

- ① Numero di identificazione veicolo*
- ② Etichetta di certificazione/Numero di identificazione veicolo
- ③ Numero motore e numero cambio

☒ Numero di identificazione veicolo (VIN), numero motore e numero trasmissione

Versione con guida a sinistra

Il numero di identificazione veicolo (VIN) interno si trova sotto il coperchio.

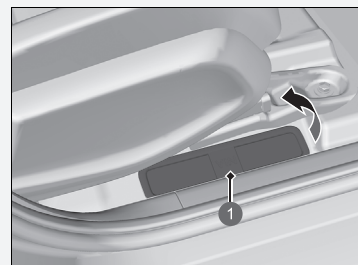



① Coperchio

Dispositivi con emissione di onde radio*

I seguenti prodotti e sistemi presenti sul veicolo emettono onde radio durante il funzionamento.

Paesi UE

BCM Sistema di accesso senza chiavi	FOB Comando a distanza
<p data-bbox="97 288 504 311">http://continental-homologation.com/honda</p>  <p data-bbox="97 407 730 482">Con la presente, Continental Automotive GmbH dichiara che questo modello [41580430] è conforme ai requisiti di base e alle altre disposizioni pertinenti riportate nella Direttiva 2014/53/UE.</p> <p data-bbox="97 488 730 535">Il testo integrale della dichiarazione di conformità UE è disponibile sul sito Internet al seguente indirizzo:</p> <p data-bbox="97 540 512 563">https://continental-homologation.com/honda</p> <p data-bbox="97 568 248 591">Utilizzo previsto:</p> <p data-bbox="97 596 491 619">Dispositivo per il comando a breve distanza</p> <p data-bbox="97 624 248 647">Indirizzo postale:</p> <p data-bbox="97 652 560 675">Siemensstrasse 12 D-93055 Regensburg Germania</p> <p data-bbox="97 680 592 703">Nome del costruttore: Continental Automotive GmbH</p> <p data-bbox="97 708 392 731">Banda di frequenza LF: 125 KHz</p> <p data-bbox="97 736 432 759">Banda di frequenza RF: 433,92 MHz</p> <p data-bbox="97 764 432 787">Potenza massima trasmessa: 10 mW</p> <p data-bbox="97 792 272 815">Nome importatore:</p> <p data-bbox="97 820 464 843">Honda Motor Europe Ltd - Sede di Aalst</p> <p data-bbox="97 848 248 871">Indirizzo postale:</p> <p data-bbox="97 876 520 899">Wijngaardveld 1 (Noord V) 9300 Aalst - Belgio</p>	<p data-bbox="799 288 1206 311">http://continental-homologation.com/honda</p>  <p data-bbox="799 407 1433 482">Con la presente, Continental Automotive GmbH dichiara che questo modello [TP_4] è conforme ai requisiti di base e alle altre disposizioni pertinenti riportate nella Direttiva 2014/53/UE.</p> <p data-bbox="799 488 1489 535">Il testo integrale della dichiarazione di conformità UE è disponibile sul sito Internet al seguente indirizzo: https://continental-homologation.com/honda</p> <p data-bbox="799 540 951 563">Utilizzo previsto:</p> <p data-bbox="799 568 1193 591">Dispositivo per il comando a breve distanza</p> <p data-bbox="799 596 951 619">Indirizzo postale:</p> <p data-bbox="799 624 1262 647">Siemensstrasse 12 D-93055 Regensburg Germania</p> <p data-bbox="799 652 1294 675">Nome del costruttore: Continental Automotive GmbH</p> <p data-bbox="799 680 1094 703">Banda di frequenza LF: 125 KHz</p> <p data-bbox="799 708 1129 731">Banda di frequenza RF: 433,92 MHz</p> <p data-bbox="799 736 1118 759">Potenza massima trasmessa: 1 mW</p> <p data-bbox="799 764 975 787">Nome importatore:</p> <p data-bbox="799 792 1166 815">Honda Motor Europe Ltd - Sede di Aalst</p> <p data-bbox="799 820 951 843">Indirizzo postale:</p> <p data-bbox="799 848 1222 871">Wijngaardveld 1 (Noord V) 9300 Aalst - Belgio</p>

* Non disponibile su tutti i modelli

Paesi UE

Sistema telefonico vivavoce

<http://www.ptc.panasonic.eu/>



Con la presente, Panasonic Automotive Systems Co., Ltd. dichiara che il dispositivo radio riportato sopra è conforme alla Direttiva 2014/53/UE.

Accedere a <http://www.ptc.panasonic.eu/>, fare clic su "Dichiarazione di conformità" e immettere la seguente parola chiave nella relativa casella di ricerca; è possibile scaricare la versione più aggiornata della "DICHIARAZIONE di CONFORMITÀ" (DoC).

Parola chiave: [CL-MHVCE3AD,CL-MHVCE4AD,CL-MHVCE2AD,CL-MHVCE1AD] È possibile vedere il "N. di riferimento" sull'etichetta dell'unità.

Utilizzo previsto: Sistema audio auto (Bluetooth e WLAN)

Indirizzo postale:

4261 Ikonobe-cho, Tsuzuki-ku, Yokohama-shi,
Kanagawa-ken, 224-8520, Giappone

Nome del costruttore: Panasonic Corporation

Banda di frequenza operativa:

Specifiche Bluetooth

Banda di frequenza: 2402-2480 MHz

Specifiche WLAN 2,4 GHz

Banda di frequenza: 2412-2472 MHz

Potenza di uscita massima:

Specifiche Bluetooth

Potenza di uscita massima: 0,1 dBm

Specifiche WLAN 2,4 GHz

Potenza di uscita massima: 11,9 dBm

Nome importatore: Honda Motor Europe Ltd - Sede di Aalst

Indirizzo postale: Wijngaardveld 1 (Noord V) 9300 Aalst - Belgio

Sistema Informazioni angolo cieco (BSI)/Monitor per vettura in arrivo lateralmente

<https://www.veoneer.com/en/regulatory>



Con la presente, [Veoneer US, Inc.] dichiara che il dispositivo radio tipo NB24G175V3 è conforme alla Direttiva 2014/53/UE.

Il testo integrale della dichiarazione di conformità UE è disponibile sul sito Internet al seguente indirizzo:

<https://www.veoneer.com/en/regulatory>

Utilizzo previsto: Informazioni angolo cieco (BSI)

Indirizzo postale:

26360 American Drive Southfield, Michigan, 48034
U.S.A.

Nome del costruttore: Veoneer US, LLC

Banda di frequenza operativa:

24,05 – 24,25 GHz

Potenza di uscita massima:

Picco 13 dBm EIRP

Nome importatore:

Honda Motor Europe Ltd - Sede di Aalst

Indirizzo postale:

Wijngaardveld 1 (Noord V) 9300 Aalst - Belgio

Paesi UE

Unità di comando telematica

<https://www.denso.com/global/en/contact-us/doc/>

Con la presente, DENSO CORPORATION dichiara che il dispositivo radio è conforme alla Direttiva 2014/53/UE. Il testo integrale della dichiarazione di conformità UE è disponibile sul sito Internet al seguente indirizzo:

<https://www.denso.com/global/en/contact-us/doc/>

Utilizzo previsto: Dispositivi telematici e di hotspot Wi-Fi per il veicolo

Indirizzo postale:

1-1, Showa-cho, Kariya-shi, Aichi-ken, 448-8661, Giappone

Nome del costruttore: DENSO CORPORATION

Banda di frequenza operativa: Modello OGEY10

- 1) GSM900 (Tx: 880-915 MHz, Rx: 925-960 MHz)
- 2) GSM1800 (Tx: 1710-1785 MHz, Rx: 1805-1880 MHz)
- 3) WCDMA Band1 (Tx: 1920-1980 MHz, Rx: 2110-2170 MHz)
- 4) WCDMA Band8 (Tx: 880-915 MHz, Rx: 925-960 MHz)
- 5) LTE Band1 (Tx: 1920-1980 MHz, Rx: 2110-2170 MHz)
- 6) LTE Band3 (Tx: 1710-1785 MHz, Rx: 1805-1880 MHz)
- 7) LTE Band7 (Tx: 2500-2570 MHz, Rx: 2620-2690 MHz)
- 8) LTE Band8 (Tx: 880-915 MHz, Rx: 925-960 MHz)
- 9) LTE Band20 (Tx: 832-862 MHz, Rx: 791-821 MHz)
- 10) WLAN IEEE802.11b (Tx/Rx: 2412-2462 MHz)
- 11) WLAN IEEE802.11g (Tx/Rx: 2412-2462 MHz)
- 12) WLAN IEEE802.11n (Tx/Rx: 2412-2462 MHz)
- 13) GPS (Rx: 1575,42 MHz)
- 14) GALILEO (Rx: 1575,42 MHz)
- 15) EGNOS (Rx: 1575,42 MHz)

Potenza di uscita massima:

- 1) 2 W 2) 1 W 3-4) 0,25 W 5)-9) 0,20 W 10) 0,032 W 11),12) 0,016 W

Nome importatore: Honda Motor Europe Ltd - Sede di Aalst

Indirizzo postale: Wijngaardveld 1 (Noord V) 9300 Aalst - Belgio

Paesi UE

Chiave digitale

<https://continental-homologation.com/honda>



Con la presente, Continental Automotive GmbH dichiara che questo modello [A2C775684] è conforme ai requisiti di base e alle altre disposizioni pertinenti riportate nella Direttiva 2014/53/UE. Il testo integrale della dichiarazione di conformità UE è disponibile sul sito Internet al seguente indirizzo: <http://continental-homologation.com/honda>
Utilizzo previsto: Unità di controllo (chiave digitale)
Indirizzo postale: Siemensstraße 12, D-93055 Regensburg, Germania
Nome del costruttore: Continental Automotive GmbH
Banda di frequenza operativa:
Gamma di frequenza BLE: Da 2,402 GHz a 2,48 GHz
Banda di frequenza operativa NFC: 13,56 MHz
Potenza di uscita massima:
Potenza di uscita massima BLE: +20 dBm
Potenza di uscita massima NFC: 136,9 dBuA/m a < 5 cm
Nome importatore: Honda Motor Europe Ltd - Sede di Aalst
Indirizzo postale: Wijngaardveld 1 (Noord V) 9300 Aalst - Belgio

Caricatore wireless

<https://www.lg.com/global/support/cedoc/cedoc>

Con la presente, LG Electronics Inc. dichiara che il dispositivo radio WC500HOC121 è conforme alla Direttiva 2014/53/EU. Il testo integrale della dichiarazione di conformità UE è disponibile sul sito Internet al seguente indirizzo:
<https://www.lg.com/global/support/cedoc/cedoc>
Utilizzo previsto: Caricabatterie wireless per veicolo
Banda di frequenza operativa:
75 kHz~118,320 kHz
Potenza di uscita massima:
15 W
Nome importatore: Honda Motor Europe Ltd - Sede di Aalst
Indirizzo postale: Wijngaardveld 1 (Noord V) 9300 Aalst - Belgio

Paesi UE

Sintonizzatore remoto<http://www.ptc.panasonic.eu/>

Con la presente, Panasonic Corporation dichiara che il dispositivo radio riportato sopra è conforme alla Direttiva 2014/53/UE. Accedere a <http://www.ptc.panasonic.eu/>, fare clic su "Dichiarazione di conformità" e immettere la seguente parola chiave nella relativa casella di ricerca; è possibile scaricare la versione più aggiornata della "DICHIARAZIONE di CONFORMITÀ" (DoC). Parola chiave: Modello n.

Parola chiave: [CQ-THVCE1AD]

È possibile vedere il "N. di riferimento" sull'etichetta dell'unità.

Utilizzo previsto:

UNITÀ RADIO (sintonizzatore autoradio)

Indirizzo postale:

4261 Ikonobe-cho, Tsuzuki-ku, Yokohama-shi, Kanagawa-ken, 224-8520, Giappone

Nome del costruttore:

Panasonic Corporation

Nome importatore:

Honda Motor Europe Ltd - Sede di Aalst

Indirizzo postale:

Wijngaardveld 1 (Noord V) 9300 Aalst - Belgio

Modelli per il Regno Unito

<p>BCM Sistema di accesso senza chiavi</p>	<p>FOB Comando a distanza</p>
<p>http://continental-homologation.com/honda</p>	<p>http://continental-homologation.com/honda</p>
<p>UK CA</p>	<p>UK CA</p>
<p>Con la presente, Continental Automotive GmbH dichiara che questo modello [41580430] è conforme ai requisiti di base e alle altre disposizioni pertinenti riportate nelle Normative sulle apparecchiature radio 2017. Il testo integrale della dichiarazione di conformità per il Regno Unito è disponibile al seguente indirizzo Internet: http://continental-homologation.com/honda Utilizzo previsto: Dispositivo per il comando a breve distanza Indirizzo postale: Siemensstrasse 12 D-93055 Regensburg Germania Nome del costruttore: Continental Automotive GmbH Banda di frequenza LF: 125 KHz Banda di frequenza RF: 433,92 MHz Potenza massima trasmessa: 10 mW Nome importatore: Honda Motor Europe Ltd. Indirizzo postale: Cain Road, Bracknell, Berkshire, RG12 1HL, Regno Unito</p>	<p>Con la presente, Continental Automotive GmbH dichiara che questo modello [TP_4] è conforme ai requisiti di base e alle altre disposizioni pertinenti riportate nelle Normative sulle apparecchiature radio 2017. Il testo integrale della dichiarazione di conformità per il Regno Unito è disponibile al seguente indirizzo Internet: http://continental-homologation.com/honda Utilizzo previsto: Dispositivo per il comando a breve distanza Indirizzo postale: Siemensstrasse 12 D-93055 Regensburg Germania Nome del costruttore: Continental Automotive GmbH Banda di frequenza LF: 125 KHz Banda di frequenza RF: 433,92 MHz Potenza massima trasmessa: 1 mW Nome importatore: Honda Motor Europe Ltd. Indirizzo postale: Cain Road, Bracknell, Berkshire, RG12 1HL, Regno Unito</p>

Modelli per il Regno Unito

Sistema telefonico vivavoce

<https://www.ptc.panasonic.eu/>



Con la presente, Panasonic Automotive Systems Co., Ltd. dichiara che il dispositivo radio tipo [*] è conforme alle Normative sulle apparecchiature radio 2017.

Il testo integrale della dichiarazione di conformità per il Regno Unito è disponibile al seguente indirizzo Internet: <https://www.ptc.panasonic.eu/> immettere la seguente parola chiave nella relativa casella di ricerca, quindi scaricare la versione più aggiornata della "DICHIARAZIONE di CONFORMITÀ" (DoC).

Parola chiave: [CL-MHVCE3AD,CL-MHVCE4AD] È possibile vedere il "N. di riferimento" sull'etichetta dell'unità.

Utilizzo previsto: Sistema audio auto (Bluetooth e WLAN)

Indirizzo postale: 4261 Ikonobe-cho, Tsuzuki-ku, Yokohama-shi, Kanagawa-ken, 224-8520, Giappone

Nome del costruttore: Panasonic Corporation

Banda di frequenza operativa:

Specifiche Bluetooth

Banda di frequenza: 2402-2480 MHz

Specifiche WLAN 2,4 GHz

Banda di frequenza: 2412-2472 MHz

Potenza di uscita massima:

Specifiche Bluetooth

Potenza di uscita massima: 0,1 dBm

Specifiche WLAN 2,4 GHz

Potenza di uscita massima: 11,9 dBm

Nome importatore: Honda Motor Europe Ltd.

Indirizzo postale: Cain Road, Bracknell, Berkshire, RG12 1HL, Regno Unito

Modelli per il Regno Unito

Unità di comando telematica

<https://www.denso.com/global/en/contact-us/doc/>



Con la presente, DENSO CORPORATION dichiara che il dispositivo radio è conforme ai requisiti normativi pertinenti.

Il testo integrale della dichiarazione di conformità per il Regno Unito è disponibile al seguente indirizzo Internet:

<https://www.denso.com/global/en/contact-us/doc/>

Utilizzo previsto: Dispositivi telematici e di hotspot Wi-Fi per il veicolo

Indirizzo postale:

1-1, Showa-cho, Kariya-shi, Aichi-ken, 448-8661, Giappone

Nome del costruttore: DENSO CORPORATION

Banda di frequenza operativa: Modello OGEY10

- 1) GSM900 (Tx: 880-915 MHz, Rx: 925-960 MHz)
- 2) GSM1800 (Tx: 1710-1785 MHz, Rx: 1805-1880 MHz)
- 3) WCDMA Band1 (Tx: 1920-1980 MHz, Rx: 2110-2170 MHz)
- 4) WCDMA Band8 (Tx: 880-915 MHz, Rx: 925-960 MHz)
- 5) LTE Band1 (Tx: 1920-1980 MHz, Rx: 2110-2170 MHz)
- 6) LTE Band3 (Tx: 1710-1785 MHz, Rx: 1805-1880 MHz)
- 7) LTE Band7 (Tx: 2500-2570 MHz, Rx: 2620-2690 MHz)
- 8) LTE Band8 (Tx: 880-915 MHz, Rx: 925-960 MHz)
- 9) LTE Band20 (Tx: 832-862 MHz, Rx: 791-821 MHz)
- 10) WLAN IEEE802.11b (Tx/Rx: 2412-2462 MHz)
- 11) WLAN IEEE802.11g (Tx/Rx: 2412-2462 MHz)
- 12) WLAN IEEE802.11n (Tx/Rx: 2412-2462 MHz)
- 13) GPS (Rx: 1575,42 MHz)
- 14) GALILEO (Rx: 1575,42 MHz)
- 15) EGNOS (Rx: 1575,42 MHz)

Potenza di uscita massima:

- 1) 2 W 2) 1 W 3-4) 0,25 W 5)-9) 0,20 W 10) 0,032 W 11),12) 0,016 W

Nome importatore: Honda Motor Europe Ltd.

Indirizzo postale: Cain Road, Bracknell, Berkshire, RG12 1HL, Regno Unito

Modelli per il Regno Unito

Sistema Informazioni angolo cieco (BSI)/Monitor per vettura in arrivo lateralmente	Chiave digitale
<p>https://www.veoneer.com/en/regulatory</p> <p style="text-align: center;">UK CA</p> <p>Con la presente, [Veoneer US, Inc.] dichiara che il dispositivo radio tipo NB24G175V3 è conforme alle Normative sulle apparecchiature radio 2017.</p> <p>Il testo integrale della dichiarazione di conformità per il Regno Unito è disponibile al seguente indirizzo Internet: https://www.veoneer.com/en/regulatory</p> <p>Utilizzo previsto: Informazioni angolo cieco (BSI)</p> <p>Indirizzo postale: 26360 American Drive Southfield, Michigan, 48034 U.S.A.</p> <p>Nome del costruttore: Veoneer US, LLC</p> <p>Banda di frequenza operativa: 24,05 – 24,25 GHz</p> <p>Potenza di uscita massima: Picco 13 dBm EIRP</p> <p>Nome importatore: Honda Motor Europe Ltd.</p> <p>Indirizzo postale: Cain Road, Bracknell, Berkshire, RG12 1HL, Regno Unito</p>	<p>https://continental-homologation.com/honda</p> <p style="text-align: center;">UK CA</p> <p>Con la presente, Continental Automotive GmbH dichiara che questo modello [A2C775684] è conforme ai requisiti di base e alle altre disposizioni pertinenti riportate nelle Normative sulle apparecchiature radio 2017.</p> <p>Il testo integrale della dichiarazione di conformità per il Regno Unito è disponibile al seguente indirizzo Internet: http://continental-homologation.com/honda</p> <p>Utilizzo previsto: Unità di controllo (chiave digitale)</p> <p>Indirizzo postale: Siemensstraße 12, D-93055 Regensburg, Germania</p> <p>Nome del costruttore: Continental Automotive GmbH</p> <p>Banda di frequenza operativa: Gamma di frequenza BLE: Da 2,402 GHz a 2,48 GHz</p> <p>Banda di frequenza operativa NFC: 13,56 MHz</p> <p>Potenza di uscita massima: Potenza di uscita massima BLE: +20 dBm</p> <p>Potenza di uscita massima NFC: 136,9 dBuA/m a < 5 cm</p> <p>Nome importatore: Honda Motor Europe Ltd.</p> <p>Indirizzo postale: Cain Road, Bracknell, Berkshire, RG12 1HL, Regno Unito</p>

Modelli per il Regno Unito

Caricatore wireless

<https://www.lg.com/global/support/cedoc/cedoc>

Con la presente, LG Electronics dichiara che il caricabatterie wireless del dispositivo radio è conforme ai requisiti normativi pertinenti. Il testo integrale della dichiarazione di conformità per il Regno Unito è disponibile al seguente indirizzo Internet: <http://www.lg.com/global/support/cedoc/cedoc> (Inserire il nome del modello: WC500HOC121)

Utilizzo previsto:

Caricabatterie wireless per veicolo

Indirizzo postale:

128, Yeoui-daero, Yeongdeungpo-gu, Seul, Corea

Banda di frequenza operativa:

111 kHz/potenza massima : 42 dBuA/m a 10 m

Potenza di uscita massima:

111 kHz/potenza massima : 42 dBuA/m a 10 m

Nome importatore:

Honda Motor Europe Ltd.

Indirizzo postale:

Cain Road, Bracknell, Berkshire, RG12 1HL, Regno Unito

Modelli per il Regno Unito

Sintonizzatore remoto

<https://www.ptc.panasonic.eu/>



Con la presente, Panasonic Corporation dichiara che il dispositivo radio tipo [*] è conforme alle Normative sulle apparecchiature radio 2017. Il testo integrale della dichiarazione di conformità per il Regno Unito è disponibile al seguente indirizzo Internet:

<https://www.ptc.panasonic.eu/>

immettere la seguente parola chiave nella relativa casella di ricerca, quindi scaricare la versione più aggiornata della "DICHIARAZIONE di CONFORMITÀ" (DoC).

Parola chiave: Modello n.

Parola chiave: [CQ-THVCE1AD] È possibile vedere il "N. di riferimento" sull'etichetta dell'unità.

Utilizzo previsto:

Unità radio (sintonizzatore autoradio)

Indirizzo postale:

4261 Ikonobe-cho, Tsuzuki-ku, Yokohama-shi, Kanagawa-ken, 224-8520, Giappone

Nome del costruttore:

Panasonic Corporation

Nome importatore:

Honda Motor Europe Ltd.

Indirizzo postale:

Cain Road, Bracknell, Berkshire, RG12 1HL, Regno Unito

Licenza open source di TCU

Informazioni sul software Free/Open Source

Questo prodotto contiene il software Free/Open Source (FOSS).

Per informazioni sulla licenza e/o sul codice sorgente di FOSS andare al seguente URL.

<https://www.denso.com/global/en/opensource/tculhonda/>

A

Abbaglianti	193
Abbaglianti automatici	198
Spia	116
ABS (Sistema antibloccaggio freni).....	487
Spia	112
Accessori e modifiche	621
Aggiornamenti del sistema	278
Airbag	59
Airbag anteriori (SRS).....	61
Airbag laterali	67
Airbag laterali a tendina.....	69
Dopo una collisione	61
Manutenzione dell'airbag	73
Registratore di dati di evento	1
Sensori	59
Spia	71, 112
Spia di disattivazione dell'airbag passeggero	64
Airbag anteriori (SRS)	61
Airbag laterali	67
Airbag laterali a tendina	69
Airbag SRS (Airbag)	61
Airbag SRS (airbag)	
Spia	112
Aletta parasole.....	239
Allarme velocità	146
Altri oggetti di uso generale	
dell'abitacolo	232
Alzacristalli elettrici	188
Anabbaglianti	192
Ancoraggi inferiori	90
Ancoraggio superiore.....	53

Android Auto	308
Antibloccaggio senza chiavi	167
Apertura/chiusura	
Alzacristalli elettrici	188
Cofano	575
Portellone	171
Apple CarPlay	302
Arresto	490
Assistenza manovrabilità agile.....	397
Attrezzi	624
Audio <i>Bluetooth</i> ®	297
Autonomia	137
Avanzamento lento (trasmissione).....	381
Avviamento con batteria ausiliaria.....	644
Azzeramento del contachilometri	
parziale	142

B

Bagaglio (limite di carico).....	375
Bassa carica della batteria	648
Batteria	
Alta tensione	559
Carica	544
Lista di controllo per la sicurezza	544
Risparmio energetico	560
Se la batteria da 12 volt è scarica	644
Spia carica batteria da 12 Volt.....	109, 648
Batteria 12 Volt	604
Manutenzione (controllo della batteria da	
12 Volt)	604
Manutenzione (sostituzione)	606
Batteria ad alta tensione	559

Carica	544
Indicatore.....	137
Risparmio energetico.....	560

Batteria da 12 Volt

Spia carica della batteria da 12 Volt.....	109, 648
Batteria da 12 volt scarica	644
Bloccaggio/Sbloccaggio	158
Chiavi	158
Bloccaggio/sbloccaggio	
Blocchi portiere di sicurezza per bambini	170
Dall'esterno.....	161
Dall'interno.....	168
Uso della chiave	166
Blocchi portiere di sicurezza per bambini	170
Bocchetta dell'aria	248
Bracciolo	220

C

Cambio	
Liquido.....	584
Numero	672
Cambio marcia (trasmissione)	382
Carica	
Batteria ad alta tensione.....	559
Carica CC	551
Caricabatterie CA.....	545
Caricabatterie CC CCS2	545
Mancato sgancio del connettore di carica....	664
Timer	554
Caricatore wireless	233
Cassetto portaoggetti	224
Chiamata di emergenza (eCall)	366

Chiamata di emergenza automatica	366	Pulsante di disattivazione	396	Fendinebbia.....	195
Chiamata di emergenza manuale	368	Spia di disattivazione	113	Filtro	
Chiavi	158	Spia di sistema.....	113	Antipolvere e antipolline	612
Antibloccaggio	167	Controllo velocità di crociera adattativo		Filtro antipolvere e antipolline	612
La portiera posteriore non si apre	170	(ACC) con adattamento velocità ad		Finestrini (apertura e chiusura)	188
Targhetta numero	159	andatura lenta	424	Fluidi	
Telecomando	165	Coperchio vano motore	577	Freni	588
Tipi e funzioni	158	Copertura bagagliaio	230	Flusso di potenza	317
Cinture (sedile)	45	Cuscini di rialzo (per bambini)	99	Foratura (pneumatico)	625
Cinture di sicurezza	45			Freno a pedale	483
Allacciamento	51	D		Freno di stazionamento	480
Controllo.....	57	DAB	288	Funzionamento dei comandi vocali	261
Donne in stato di gravidanza	56	Display della temperatura esterna	138	Comandi di navigazione.....	263
Montaggio di un seggiolino di sicurezza per		Dispositivi con emissione di onde radio	673	Comandi elenco	263
bambini con la cintura di sicurezza a tre punti		Donne in stato di gravidanza	56	Comandi standard	263
di ancoraggio	94			Funzionamento del comando vocale	
Promemoria	48	E		Comandi audio	262
Regolazione dell'ancoraggio superiore.....	53	Energia rigenerativa e frenata		Comandi generali	262
Spia.....	48, 111	rigenerativa.....	20	Comandi telefonici.....	262
Tensionatori cinture di sicurezza automatici....	50	Etichetta di certificazione	672	Riconoscimento vocale.....	261
CMBS (sistema di frenata riduzione		Etichette di avvertenza	101	Schermata Portale vocale	262
impatto)	411	Etichette di sicurezza	101	Funzione di collegamento app	267
Comandi	157			Funzione di ripiegamento automatico degli	
Comandi audio a distanza	258	F		specchietti retrovisori	209
Comando illuminazione	205	Fari	192	Funzione fotocromatica	
Comando luminosità (quadro strumenti) ...	205	Abbaglianti automatici	198	Specchietto retrovisore.....	207
Configurazione display	277	Funzionamento	192	Funzioni	251
Connessione Wi-Fi	300	Puntamento	590	Funzioni personalizzate	321
Consumo di energia in tempo reale	142	Regolatore assetto.....	197	Fusibili	656
Consumo di energia medio	142	Regolazione della luminosità.....	192	Controllo e sostituzione	661
Contachilometri	137			Posizioni	656, 657, 658, 659, 660
Contachilometri parziale	142, 144				
Controllo della stabilità del veicolo (VSA)	395				

G

Ganci per abiti.....	226
Gancio per bagagli.....	227
Guida.....	371
Avviamento del sistema di alimentazione.....	377
Frenata.....	480
Trasmissione.....	381
Guida sicura.....	39

H

Honda Parking Pilot.....	518
Honda Sensing.....	33, 407

I

Impianto di climatizzazione aria (sistema di climatizzazione)	
bocchetta dell'aria.....	248
Impianto di condizionamento aria (sistema di climatizzazione).....	240
Filtro antipolvere e antipolline.....	612
Modalità di sincronizzazione.....	245
Modalità ricircolo/aria esterna.....	243
Pre-condizionamento clima a distanza.....	246
Sbrinamento del parabrezza e dei finestrini..	244
Sensore.....	250
Utilizzo del sistema di controllo climatizzatore automatico.....	240
Impianto frenante.....	480
Freno a pedale.....	483
Freno di stazionamento.....	480

Liquido.....	588
Mantenimento automatico del freno.....	484
Sistema antibloccaggio freni (ABS).....	487
Sistema di assistenza alla frenata di emergenza.....	488
Spia.....	106, 107, 108, 649, 651
Impostazione del timer di carica.....	554
Impostazione di carica massima.....	556
Impostazione orologio.....	273
In ricarica.....	544
Indicatore di posizione del cambio.....	109
Indicatore POWER/CHARGE.....	137
Indicatori.....	137
Indicatori di direzione.....	193
Spie (Quadro strumenti).....	115
Indicatori di sorpasso.....	193
Indicatori di usura (pneumatico).....	599
Informazioni legali su Apple CarPlay/Android Auto.....	364
Inserimento del sistema di alimentazione	
Il sistema non si attiva.....	639
Inserimento dell'alimentazione.....	377
Interfaccia informazioni del conducente....	139
Modifica del display.....	139
Intermittenza automatica dei tergicristalli.....	202
Interruttore modalità di guida.....	391
Interruttori	
(sul volante).....	6, 7, 8, 190
Interruttori luci di lettura.....	222
iPod.....	291

K

Kit antiferatura (TRK).....	625
-----------------------------	-----

L

Lavacrystalli.....	201
Interruttore.....	201
Rabbocco/rifornimento liquidi.....	589
Levetta di decelerazione.....	388
Spia.....	110
Licenza open source di TCU.....	684
Licenze Open Source.....	359, 684
Limiti di carico.....	375
Liquidi	
Comando climatizzatore.....	585
Impianto di raffreddamento.....	581
Lavacrystalli.....	589
Luci.....	192, 590
Interne.....	221
Interruttori luci.....	192
Luci bagagliaio.....	223
Sostituzione lampadine.....	590
Spia abbaglianti.....	116
Spia luci accese.....	116
Luci bagagliaio.....	223, 670
Luci interne.....	221
Luci per marcia diurna.....	196
Lunotto termico.....	204

M			
Mantenimento automatico del freno	484	Monitoraggio attenzione conducente	147
Spia	108, 485	Motore	
Spia sistema	108, 484	Liquido di raffreddamento	581
Manuale utente di bordo	260	Motore elettrico	
Apertura del manuale utente	260	Numero	672
Manutenzione	561	MP3/WMA/AAC/FLAC/PCM/WAVE	293
Batteria 12 Volt	604	MP4/AVI/MKV/ASF/WMV	293
Climatizzazione	611		
Fluido freni	588	N	
Impianto di raffreddamento	581	Navigazione	145
Lavacrystalli	589	Numeri (identificazione)	672
Liquido del cambio	584	Numeri di identificazione	672
Liquido di raffreddamento del comando		Identificazione veicolo	672
climatizzazione	585	Motore e trasmissione	672
Pneumatici	598	Numeri di identificazione veicolo	672
Precauzioni	562		
Pulizia	614	O	
Sicurezza	563	Oggetti di stoccaggio	224
Sistema promemoria manutenzione	566	Oggetti di uso generale dell'abitacolo	221
Sostituzione delle lampadine delle luci	590		
Sotto il cofano motore	574	P	
Telecomando	609	Parabrezza	201
Tergicristalli	593	Liquido lavacrystalli	589
Manutenzione degli esterni (pulizia)	617	Pulizia	615, 618
Menu EV	312	Sbrinamento/disappannamento	204, 244
Messaggio di allerta e di informazione	124	Spazzole tergicristalli	593
Messaggio di sicurezza	0	Tergi e lavacrystalli	201
Misuratori, indicatori	137	Parasole posteriori	238
Modifiche (e accessori)	621	Personalizzazione del display	154
Monitor per vettura in arrivo		Peso massimo consentito	375, 670
lateralmente	498		
		Pneumatici	598
		Catene per pneumatici	602
		Controllo	598
		Controllo e manutenzione	598
		Foratura (pneumatico forato)	625
		Indicatori di usura	599
		Invernali	602
		Pressione aria	671
		Rotazione	601
		Pneumatici invernali	602
		Catene per pneumatici	602
		Pneumatici usurati	598
		Pneumatico forato	625
		Poggiatesta	217
		Portabevande	225
		Porte USB	256
		Portellone	171
		Portellone elettrico	173
		Portiere	158
		Bloccaggio/sbloccaggio delle portiere	
		dall'esterno	161
		Bloccaggio/sbloccaggio delle portiere	
		dall'interno	168
		Chiavi	158
		Messaggio di apertura portiere e portellone ...	44
		Sistema antibloccaggio	167
		Potenza del segnale del telecomando	
		bassa	160
		Precauzioni per la guida	380
		Pioggia	381
		Precauzioni sul veicolo elettrico	17
		Pre-condizionamento clima a distanza	246
		Presa di alimentazione accessori	232

Pressione aria	598, 671
Promemoria sedili posteriori	215
Protezione antifurto del sistema audio	253
Pulizia degli esterni	617
Pulizia degli interni	614
Pulsante del cambio	
Funzionamento	384
Pulsante di annullamento SOS	368
Pulsante di cambio marcia	382
Pulsante luci di emergenza	6
Pulsante POWER	190
Pulsante SOS	368
Pulsante specchietti retrovisori riscaldati ...	204
Punti di ancoraggio	227
Punti di sollevamento	638

Q

Quadro strumenti	103
Comando luminosità	205

R

Rabbocco	
Lavacrystalli	589
Liquido di raffreddamento del comando climatizzazione	586
Radio (FM)	283
Radio Data System (RDS)	286
Radio FM	283
RDS (Radio Data System)	286
Regolazione	
Audio	276

Bracciolo	220
Fari	197
Poggiatesta	217
Sedili anteriori	210
Specchietti	207
Volante	206

Regolazione della luminosità

Fari	192
------------	-----

Ricarica

Spia di ricarica (lato del veicolo)	553
---	-----

Ricerca guasti 36, 623 |

Foratura (pneumatico forato)	625
Fusibile bruciato	656, 658, 659, 660, 661
Il pedale del freno vibra	36
Il portellone non si apre	666
La batteria da 12 Volt è scarica	644
La portiera posteriore non si apre	36, 170
Lo sportello di ricarica non si apre	663
Rumorosità durante la frenata	38
Spie	104
Surriscaldamento	647
Traino di emergenza	662
Viene emesso un segnale acustico all'apertura della portiera	37

Riduzione del rischio di allontanamento dalla corsia	463
Attivazione e disattivazione	466

Riparazione temporanea di uno pneumatico forato	625
---	-----

Ripiegamento dei sedili posteriori	214
--	-----

Ripristino di tutte le impostazioni predefinite	340
---	-----

Riproduzione audio <i>Bluetooth</i> ®	297
---	-----

Riscaldatori (sedili anteriori)	237
Riscaldatori dei sedili	237
Riscaldatori sedili anteriori	237
Risoluzione dei problemi	
Il connettore di carica non si sgancia	664
Il sistema di alimentazione non si avvia	639
Risparmio energetico	560

S

Sbloccaggio delle portiere	161
----------------------------------	-----

Sbloccaggio delle portiere anteriori dall'interno	168
---	-----

Sbrinamento del parabrezza e dei finestrini	244
---	-----

Scelta del seggiolino di sicurezza per bambini	80
--	----

Schermata Audio/Informazioni	264
------------------------------------	-----

Se il portellone non si apre	666
------------------------------------	-----

Se non è possibile aprire lo sportello di ricarica	663
--	-----

Se non è possibile sganciare il connettore di carica	664
--	-----

Sedili	210
--------------	-----

Regolazione	210
-------------------	-----

Riscaldatori dei sedili anteriori	237
---	-----

Sedili anteriori	210
------------------------	-----

Sedili posteriori	214
-------------------------	-----

Sedili anteriori	210
------------------------	-----

Regolazione	211
-------------------	-----

Sedili posteriori	214
-------------------------	-----

Seggiolini di sicurezza per bambini	74
---	----

Seggiolino di sicurezza per bambini			
Bambini più grandi	98	Aggiornamento	278
Cuscino di rialzo	99	Aggiornamento con dispositivo USB	282
Montaggio di un seggiolino di sicurezza per bambini con la cintura di sicurezza a tre punti di ancoraggio	94	Aggiornamento via wireless	281
Sceita del seggiolino di sicurezza per bambini	80	Android Auto	308
Seggiolino di sicurezza per bambini piccoli	79	Apple CarPlay	302
Seggiolino di sicurezza per bambini rivolti all'indietro	77	Area di stato	271
Seggiolino di sicurezza per neonati	77	Audio <i>Bluetooth</i> ®	297
Uso della cinghia di ancoraggio	96	Avvio	254
Segnale di arresto di emergenza	489	Codice di sicurezza	253
Selettore marcia elettronico	31	Comandi audio a distanza	258
Selezione della bocchetta dell'aria desiderata	248	Configurazione display	277
Sensore di inclinazione	186	Configurazione sfondo	274
Sensore di temperatura	138	Connessione Wi-Fi	300
Sensori ultrasuoni	185	DAB	288
Sfondo	274	Dispositivi consigliati	358
Sicurezza dei bambini	74	Flusso di potenza	317
Blocchi portiere di sicurezza per bambini	170	Funzionamento base	255
Sistema antibloccaggio	167	Funzionamento dei comandi vocali	261
Sistema antibloccaggio freni (ABS)	487	Funzione di collegamento app	267
Spia	112	Funzioni del sistema audio	255
Sistema antifurto	182	Impostazione orologio	273
Sensore di inclinazione	186	Impostazioni degli aggiornamenti del sistema	279
Sensori ultrasuoni	185	Informazioni generali	358
Spia allarme sistema antifurto	117	iPod	291
Spia sistema immobilizzatore	117	Limitazioni per il funzionamento manuale	272, 344
Superbloccaggio	187	Manuale utente di bordo	260
Sistema audio	252, 254	Menu EV	312
Aggiornamenti del sistema	278	Messaggi di errore	357
		MP3/WMA/AAC/FLAC/PCM/WAVE	293
		MP4/AVI/MKV/ASF/WMV	293
		porte USB	256
		Protezione antifurto	253
		Radio Data System (RDS)	286
		Radio FM	283
		Regolazione del suono	276
		Riattivazione	253
		Schermata Audio/Informazioni	264
		Selezione di una sorgente audio	272
		Unità flash USB	293, 358
		Sistema avviso perdita di pressione	398
		Spia	114, 652
		Taratura	400
		Sistema di alimentazione	377
		Accensione	377
		Sistema di assistenza alla frenata d'emergenza	488
		Sistema di assistenza alle partenze in salita	379
		Sistema di avviso acustico veicolo	394
		Sistema di climatizzazione	240
		bocchetta dell'aria	248
		Filtro antipolvere e antipolline	612
		Modalità di sincronizzazione	245
		Modalità ricircolo/aria esterna	243
		Modifica della modalità	240
		Pre-condizionamento clima a distanza	246
		Sbrinamento del parabrezza e dei finestrini	244
		Sensori	250
		Utilizzo del sistema di controllo climatizzatore automatico	240
		Sistema di disattivazione dell'airbag passeggero anteriore	64
		Sistema di frenata riduzione impatto (CMBS)	411

Sistema di mantenimento corsia (LKAS).....	441	batteria del telecomando	609	Spia abbaglianti	116
Sistema di raffreddamento	581	Fusibili	656, 658, 659, 660, 661	Spia accesa/lampeggiante.....	648
Liquido di raffreddamento	581	Gomma spazzola tergcristallo anteriore.....	593	Spia airbag passeggero anteriore ON/OFF...	111
Surriscaldamento	647	Gomma spazzola tergcristallo posteriore	596	Spia carica bassa (ambra)	112
Sistema di riconoscimento della segnaletica		Lampadine	590	Spia controllo velocità di crociera adattativo	
stradale	471	Sostituzione delle lampadine	590	(ACC) con adattamento velocità ad	
Sistema di sicurezza supplementare (SRS).....	61	Fendinebbia anteriori	590	andatura lenta (ambra).....	118
Spia	112	Indicatori di direzione anteriori	590	Spia controllo velocità di crociera adattativo	
Sistema EPS (servosterzo elettrico)	650	Indicatori di direzione posteriori	590	(ACC) con adattamento velocità ad andatura	
Spia	113	Luci di posizione	590	lenta (bianco/verde)	118
Sistema immobilizzatore	182	Luci di retromarcia	591	Spia controllo velocità di crociera adattativo	
Spia	117	Luci per marcia diurna.....	590	(ACC) con distanza adattamento velocità	
Sistema informazioni angolo cieco (BSI)	402	Retronebbia	591	ad andatura lenta.....	118
Sistema promemoria manutenzione	566	Spia dello sportello di ricarica	592	Spia del sistema di alimentazione	108
Sistema sensori di parcheggio.....	491	Spie di ricarica.....	591	Spia eCall	366
Sistema servosterzo elettrico (EPS)		Sostituzione lampadine	590	Spia fendinebbia anteriori.....	116
Spia	113, 650	Fari	590	Spia freno di stazionamento e impianto	
Sistema telefonico vivavoce	341	Indicatori di direzione laterali/luci indicatore di		frenante (ambra)	108, 651
Chiamata.....	353	emergenza.....	590	Spia freno di stazionamento e impianto	
Configurazione del telefono	347	Luce targa posteriore	591	frenante (rossa)	106, 107, 649, 651
Contatti preferiti.....	351	Luci dei freni	590	Spia messaggio di sistema.....	115
Display dello stato dell'HFT	343	Luci di posizione posteriori	590, 591	Spia modalità NORMALE	110
Importazione automatica della rubrica e della		Terza luce stop.....	591	Spia modalità SPORT	110
cronologia chiamate del cellulare	350	Specchietti	207	Spia Ready	109
Limitazioni per il funzionamento manuale....	344	Portiera.....	208	Spia retronebbia.....	116
Menu HFT.....	345	Retrovisore interno.....	207	Spia sensore di parcheggio.....	116, 495
Opzioni durante una chiamata.....	356	Specchietti di cortesia	11	Spia sistema avviso perdita di pressione/	
Pulsanti HFT.....	341	Specchietti esterni	208	bassa pressione degli pneumatici.....	114, 652
Ricezione di una chiamata	355	Specchietti retrovisori	208	Spia sistema di mantenimento corsia	
Suoneria	349	Specchietto retrovisore	207	(LKAS) (ambra).....	119
Trasferimento automatico.....	349	Specchietto retrovisore interno	207	Spia sistema di mantenimento corsia (LKAS)	
Sostituzione		Specifiche	670	(bianco/verde).....	119
Batteria 12 Volt	606	Specifiche lampadina	670	Spia supporto di sicurezza (ambra)....	121, 122

Spia supporto di sicurezza (verde/grigio) ...	123	Modalità SPORT.....	110, 391	Superbloccaggio.....	187
Spie.....	104	ON/OFF airbag passeggero.....	112	Supporto di sicurezza	152
Abbaglianti	116	Posizione del cambio	109	Surriscaldamento	647
Abbaglianti automatici	116	Promemoria cintura di sicurezza	111		
Allarme sistema antifurto	117	Ready.....	109	T	
Carica bassa (ambra)	111	Retronebbia.....	116	Tachimetro	137
Controllo della stabilità del veicolo (VSA)		Riduzione del rischio di allontanamento dalla		Tappetino	615
OFF	113	corsia (ambra).....	120	Targhetta numero chiave	159
Controllo velocità di crociera adattativo (ACC) con		Riduzione del rischio di allontanamento dalla		Telecamera anteriore a vista ampia.....	478
adattamento velocità ad andatura lenta	118	corsia (grigio).....	121	Telecamera multipla	504
Controllo velocità di crociera adattativo		Sensore di parcheggio	116	Telecamera multipla posteriore.....	502
(ACC) con adattamento velocità ad andatura		Sistema antibloccaggio freni (ABS).....	112	Telecomando.....	165
lenta (ambra).....	118	Sistema avviso perdita di pressione/bassa		Telefono	144
Controllo velocità di crociera adattativo (ACC)		pressione degli pneumatici.....	114, 652	Temperatura	
con adattamento velocità ad andatura lenta		Sistema del servosterzo elettrico (EPS) ...	113, 650	Display della temperatura esterna	138
(bianco/verde)	118	Sistema di alimentazione	108	Tempo trascorso.....	144
Disattivazione automatica assistenza sterzo		Sistema di controllo della stabilità del veicolo		Tergi e lavacrystalli	201
del sistema di riduzione del rischio di		(VSA).....	113	Anteriore.....	201
allontanamento dalla corsia.....	120	Sistema di frenata riduzione impatto (CMBS)		Controllo e sostituzione delle spazzole	
Fendinebbia anteriori.....	116	(ambra).....	120	tergicristalli	593
Freno di stazionamento e impianto frenante		Sistema di frenata riduzione impatto (CMBS)		Intermittenza automatica dei tergicristalli	202
(ambra)	108, 651	(grigio).....	120	posteriore	203
Freno di stazionamento e impianto frenante		Sistema di mantenimento corsia (LKAS)		Timer.....	554
(rosse)	106, 107, 649, 651	(ambra).....	119	Traffic Jam Assist.....	453
Impianto di ricarica batteria da		Sistema di mantenimento corsia (LKAS)		Traino del veicolo	
12 Volt.....	109, 648	(bianco/verde).....	119	Emergenza	662
Indicatori di direzione e luci di emergenza ...	115	Sistema di mantenimento del freno		Traino di emergenza.....	662
Levetta di decelerazione	110	automatico	108, 484	Trasmissione	381, 382
Luci accese	116	Sistema di sicurezza supplementare	112	Avanzamento lento.....	381
Mantenimento automatico del freno... ..	108, 485	Sistema di trasmissione	109, 653	Azionamento del pulsante di cambio	
Messaggio di sistema	115	Sistema immobilizzatore	117	marcia	384
Modalità ECON	110, 391	Supporto di sicurezza (ambra).....	121	Messaggio di allerta	653
Modalità NORMALE	110, 391	Supporto di sicurezza (verde/grigio)	123		

Spia	109
Spia posizione del cambio	109, 384
Trasporto di bagagli	373, 375
TRK (Temporary Repair Kit, kit antiforatura)	625

U

Un buon utilizzo del veicolo elettrico

Honda	14
Unità di misura velocità/distanza	153
Unità flash USB	293, 358

V

Vano console	224
Velocità media	144
Vetro (manutenzione)	615, 618
Volante	206
Regolazione	206
Volante riscaldato	236
VSA (Controllo della stabilità del veicolo)...	395

W

Watt	670
WMA	293