

Registratori di dati di evento

Il veicolo è dotato di numerosi dispositivi comunemente denominati Registratori di dati di evento. Questi dispositivi registrano diversi tipi di dati del veicolo in tempo reale quali l'attivazione dell'airbag SRS e guasti nei componenti del sistema SRS.

Questi dati appartengono al proprietario del veicolo e l'accesso ad essi potrebbe essere impedito a terzi che non siano autorizzati legalmente o dal proprietario stesso.

Tuttavia, tali dati sono accessibili a Honda, ai concessionari e alle autofficine autorizzate, ai dipendenti, ai rappresentanti e appaltatori esclusivamente per la diagnosi tecnica, la ricerca e lo sviluppo del veicolo.

Registratori per la diagnostica di manutenzione

Il veicolo è dotato di dispositivi relativi alla manutenzione che registrano informazioni sulle prestazioni della trasmissione e sulle condizioni di guida. I dati possono essere utilizzati per agevolare i tecnici nelle operazioni di diagnosi, riparazione e manutenzione del veicolo. L'accesso a tali dati potrebbe essere impedito a terzi che non siano autorizzati legalmente o dal proprietario del veicolo. Tuttavia, tali dati sono accessibili a Honda, ai concessionari e alle autofficine autorizzate, ai dipendenti, ai rappresentanti e appaltatori esclusivamente per la diagnosi tecnica, la ricerca e lo sviluppo del veicolo.

Questo manuale utente è parte integrante del veicolo e, in caso di vendita, dovrà essere consegnato al nuovo proprietario.

Questo manuale utente è comune a tutti i modelli del veicolo. Può quindi contenere descrizioni di attrezzature e caratteristiche non specifiche del modello in uso.

Le immagini riportate nel manuale utente raffigurano caratteristiche e attrezzatura disponibili solo in alcuni modelli. Il modello in uso potrebbe quindi non disporre di queste caratteristiche.

Le informazioni e le specifiche incluse nella presente pubblicazione sono aggiornate al momento dell'approvazione per la stampa. Tuttavia, Honda Motor Co. Ltd si riserva il diritto di modificare le specifiche o il design in qualsiasi momento senza preavviso e senza incorrere in obblighi di alcuna natura.

Sebbene il manuale interessi sia i modelli con guida a destra che quelli con guida a sinistra, le illustrazioni ivi contenute si riferiscono principalmente ai modelli con guida a sinistra.

➤ Guida sicura P. 33

Informazioni per una guida sicura P. 34 Cinture di sicurezza P. 38 Airbag P. 50

➤ Quadro strumenti P. 85

Spie P. 86 Indicatori e display P. 128

➤ Comandi P. 145

Orologio P. 146 Bloccaggio e sbloccaggio delle portiere P. 148
Apertura e chiusura dei finestrini P. 167
Funzionamento degli interruttori sul volante P. 172
Luci interne/oggetti di uso generale dell'abitacolo P. 207

➤ Funzioni P. 229

Impianto stereo P. 230 Funzionamento base dell'impianto stereo P. 237, 268
Funzioni personalizzabili P. 322 Sistema telefonico vivavoce P. 348

➤ Guida P. 387

Prima della guida P. 388 Traino di un rimorchio P. 392 Durante la guida P. 397
Telecamera posteriore a vista multipla* P. 477 Rifornamento P. 479

➤ Manutenzione P. 485

Prima di effettuare la manutenzione P. 486 Tabella di manutenzione* P. 494
Rigenerazione del DPF (filtro antiparticolato diesel)* P. 517
Controllo e manutenzione degli pneumatici P. 534 Batteria P. 540

➤ Situazioni di emergenza P. 555

Attrezzi P. 556 In caso di foratura di uno pneumatico P. 557
Surriscaldamento P. 583 Spia, Accensione/lampeggiamento P. 585
Rifornamento P. 605

➤ Informazioni P. 607

Specifiche P. 608 Numeri di identificazione P. 614

Sommario

Guida di riferimento rapido P. 4

Guida sicura P. 33

Quadro strumenti P. 85

Comandi P. 145

Funzioni P. 229

Guida P. 387

Manutenzione P. 485

Situazioni di emergenza P. 555

Informazioni P. 607

INDICE P. 617

Sicurezza dei bambini P. 63

Rischi dei gas di scarico P. 82

Etichette di avvertenza P. 83

Apertura e chiusura del portellone P. 161

Apertura e chiusura del tettuccio panoramico in vetro e del parasole* P. 170

Regolazione degli specchietti P. 193

Regolazione dei sedili P. 197

Sistema di climatizzazione P. 219

Sistema antifurto P. 163

Messaggi di errore dell'impianto stereo P. 314

Informazioni generali sull'impianto stereo P. 317

Frenatura P. 458

Risparmio di carburante P. 483

Parcheggio del veicolo P. 472

Accessori e modifiche P. 484

Sistema promemoria manutenzione* P. 489

Sostituzione delle lampadine P. 519

Procedure ordinarie sul telecomando P. 544

Manutenzione sotto il cofano motore P. 502

Controllo e manutenzione delle spazzole tergicristalli P. 530

Manutenzione del sistema di climatizzazione P. 546

Pulizia P. 549

Mancato avviamento del motore P. 575

Fusibili P. 591

Procedura di avviamento con batteria ausiliaria P. 579

Leva del cambio bloccata P. 582

Traino di emergenza P. 600

Mancata apertura del portellone P. 603

Dispositivi con emissione di onde radio* P. 615

Descrizione del contenuto della Dichiarazione di conformità CE* P. 616

Indice illustrato

Versione con guida a sinistra

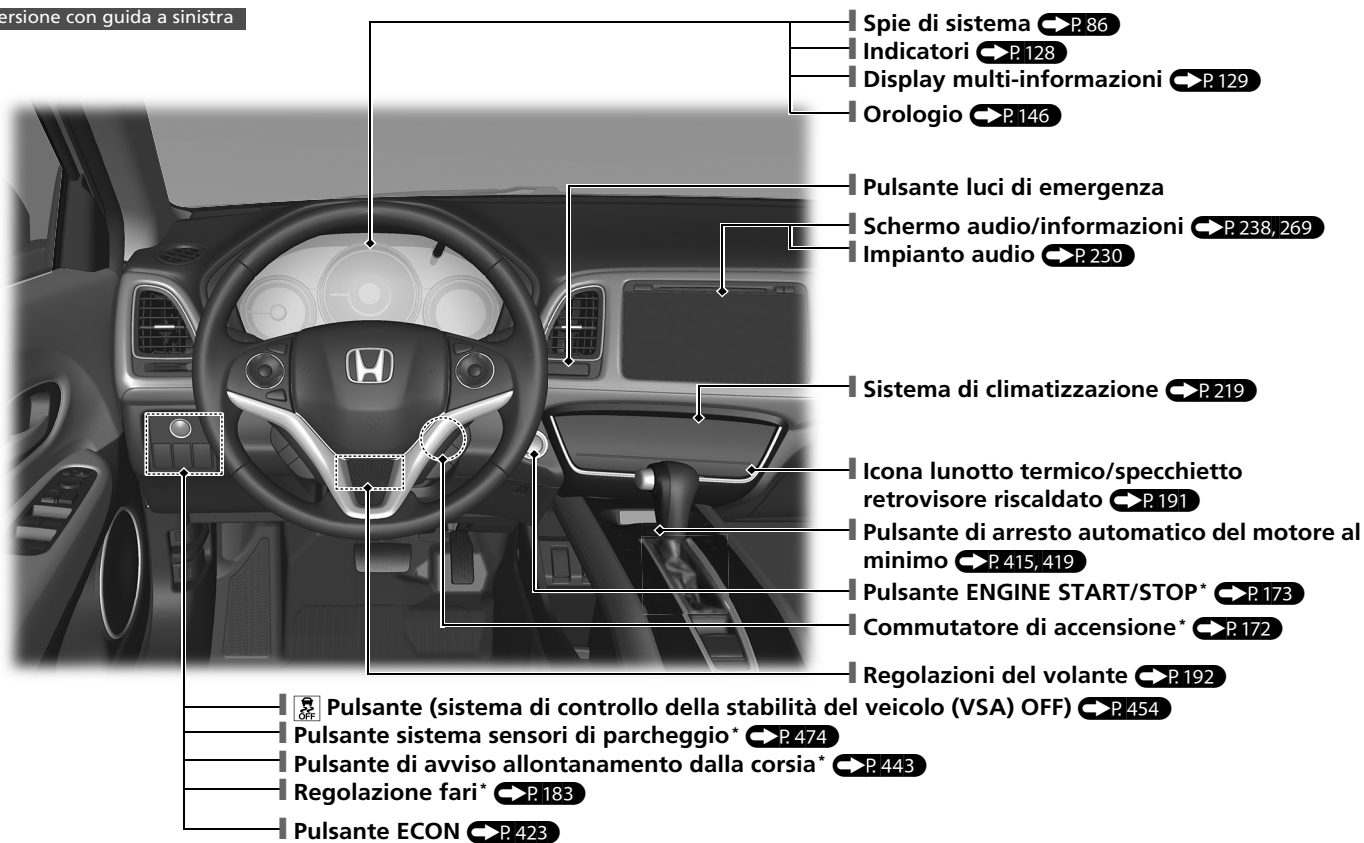

Veicolo con guida a destra

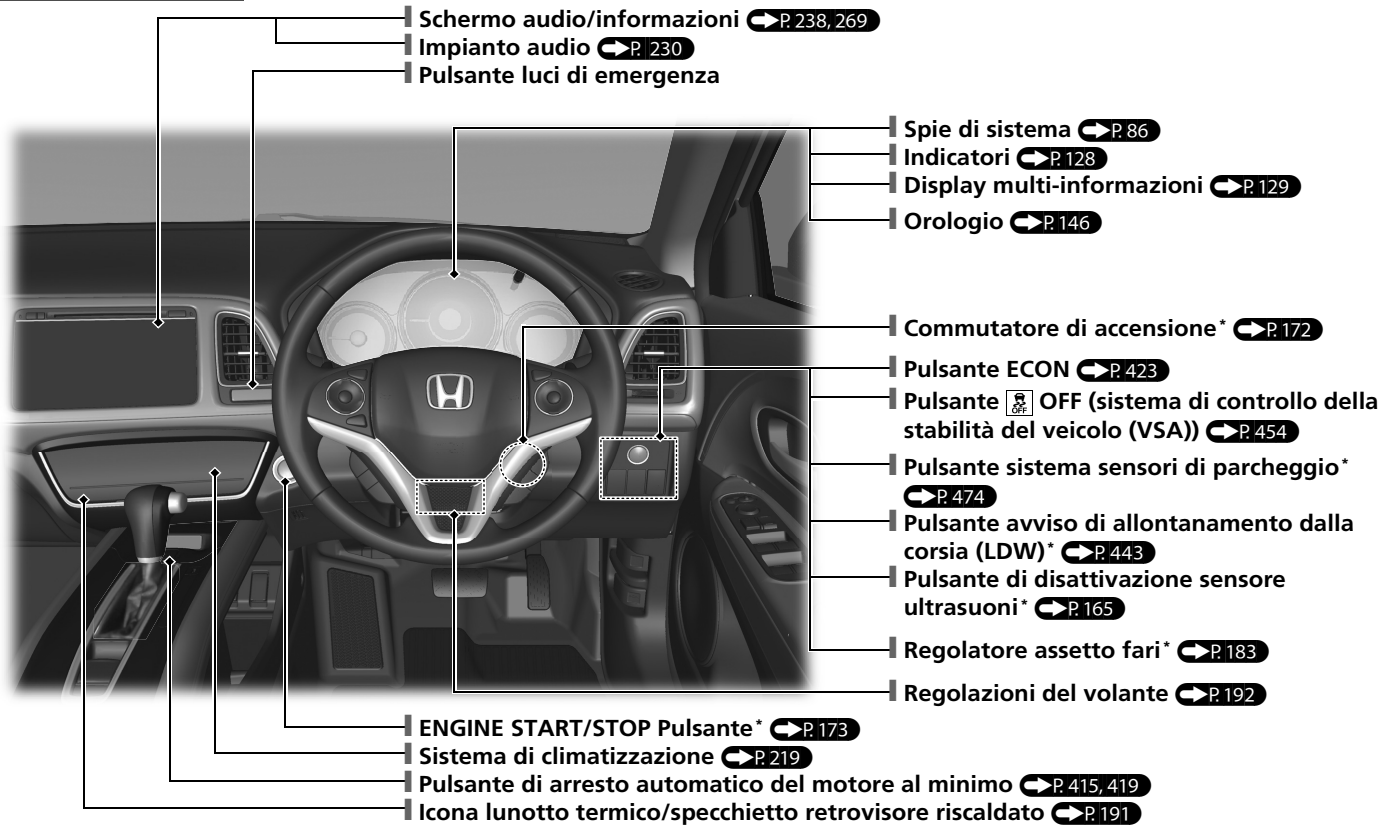

* Non disponibile su tutti i modelli

Indice illustrato

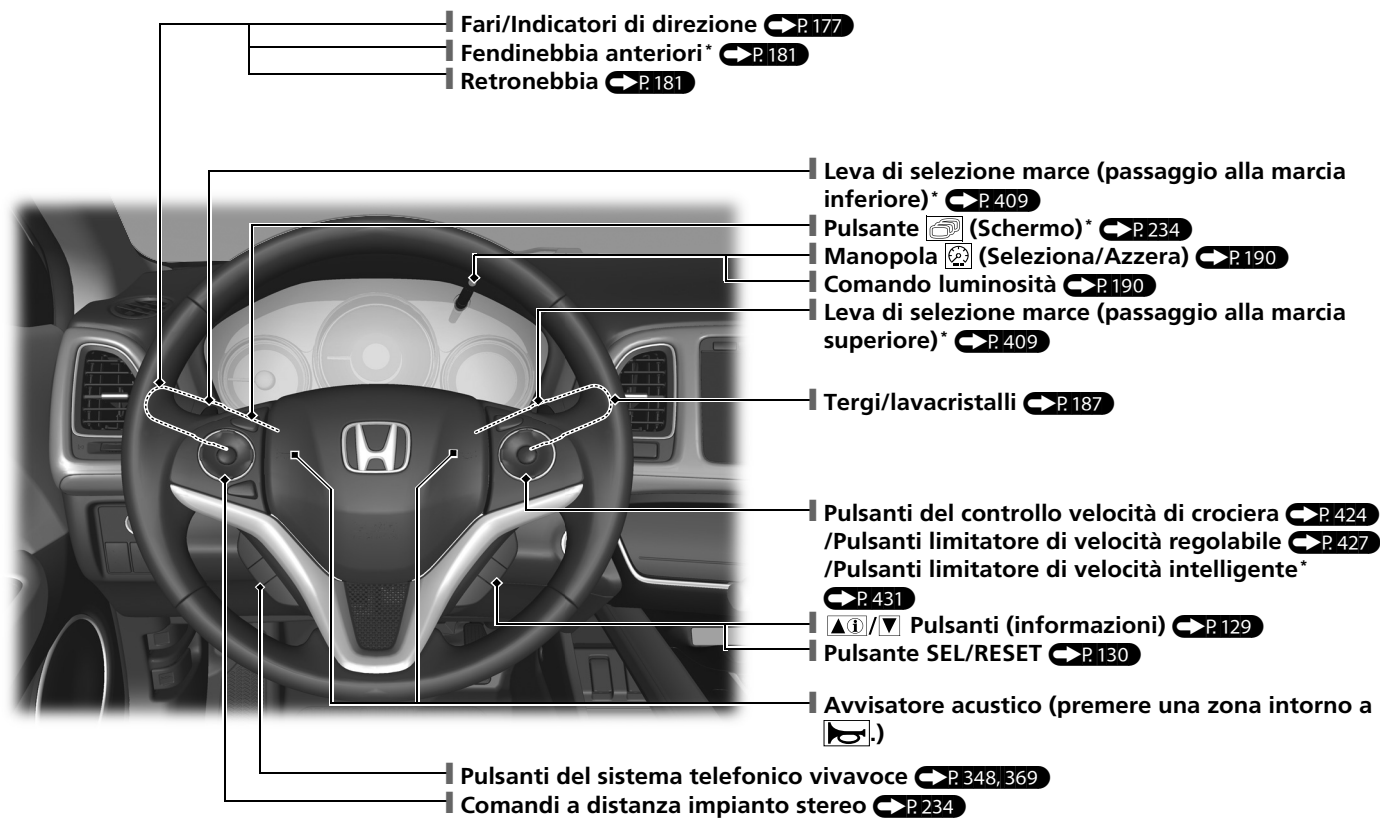

Versione con guida a sinistra

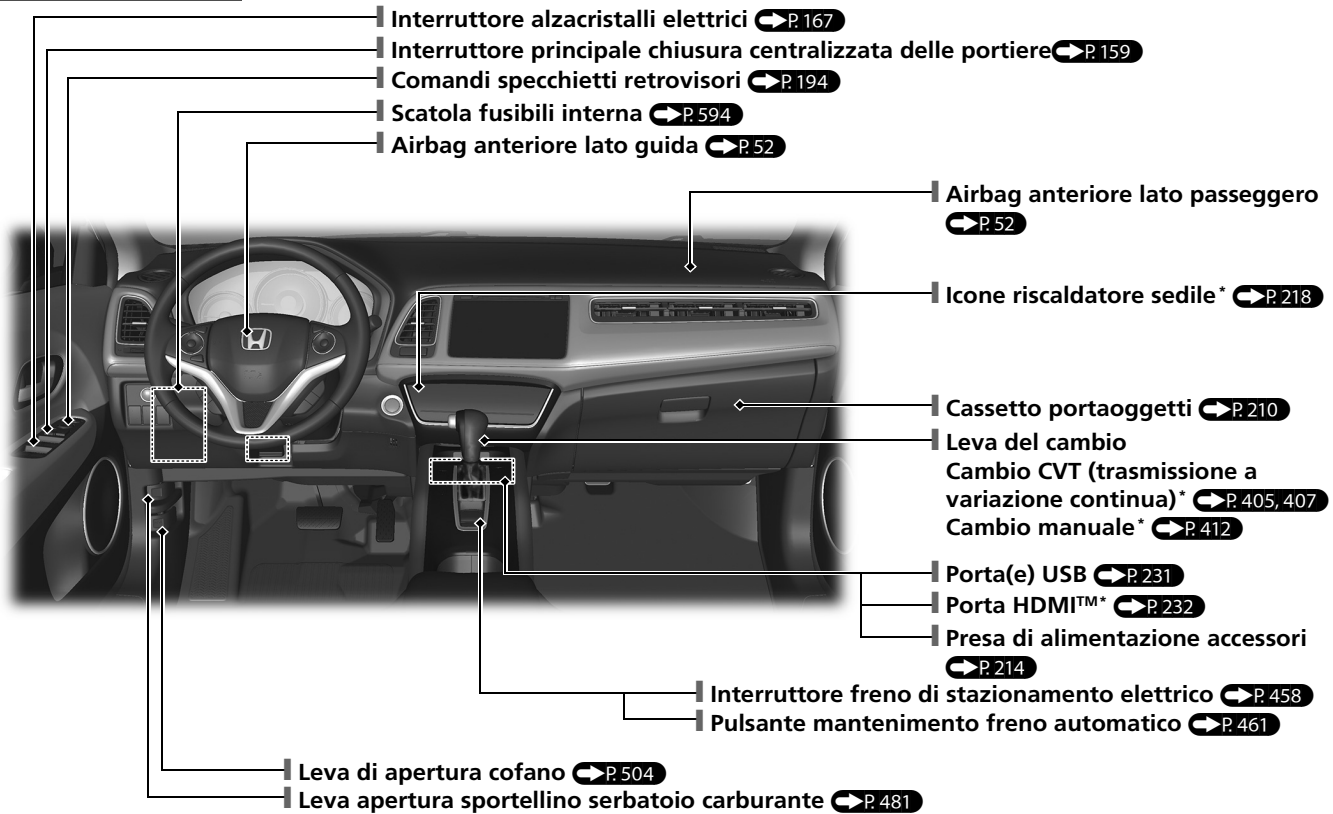

* Non disponibile su tutti i modelli

Indice illustrato

Veicolo con guida a destra

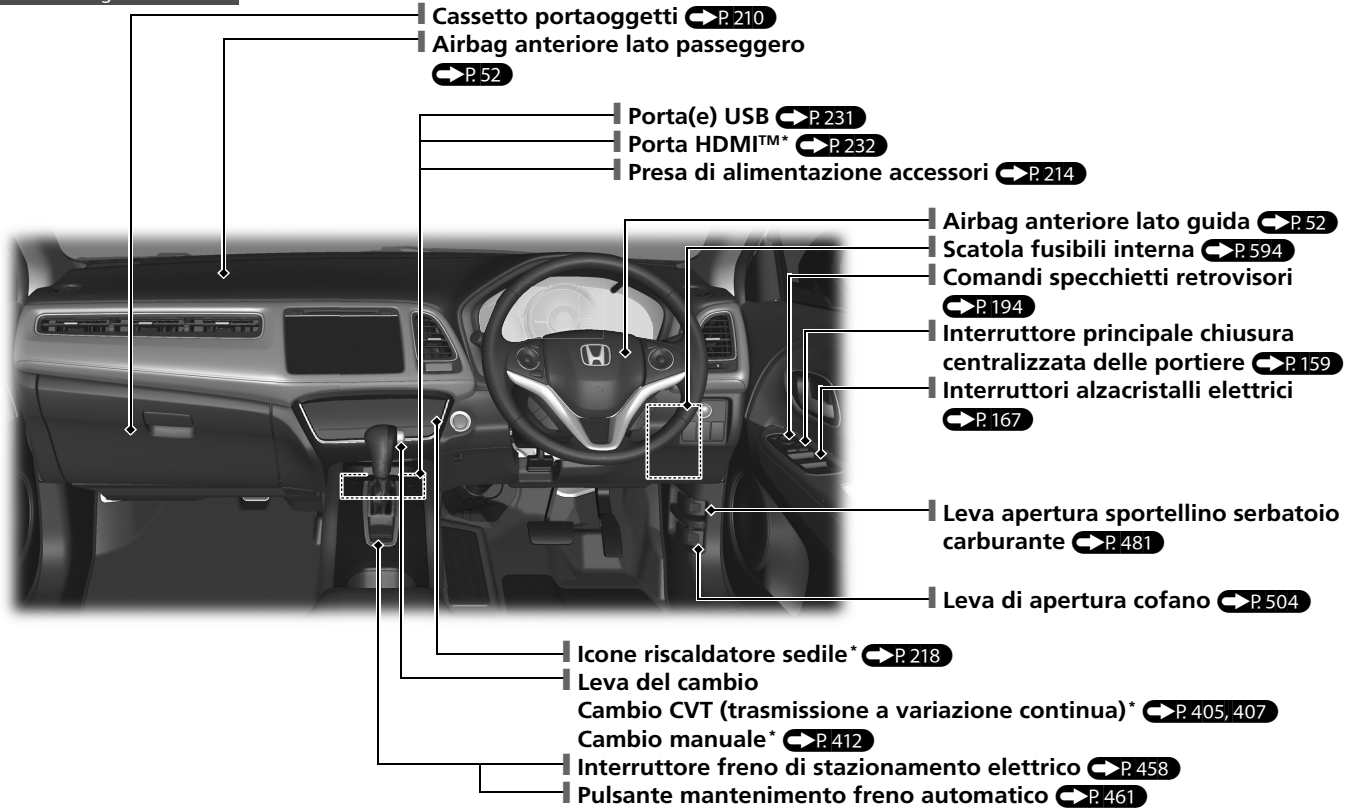

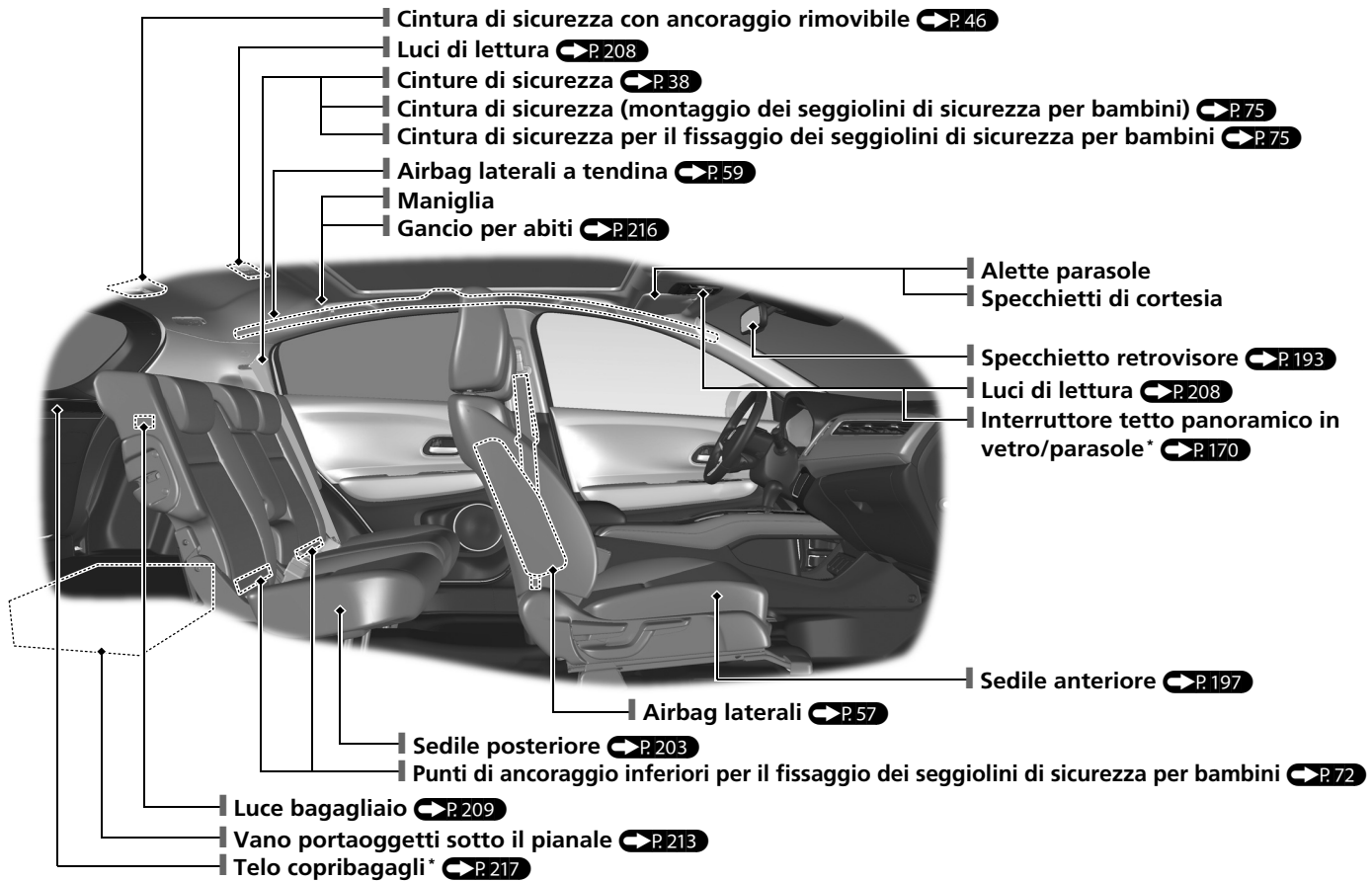

* Non disponibile su tutti i modelli

Indice illustrato

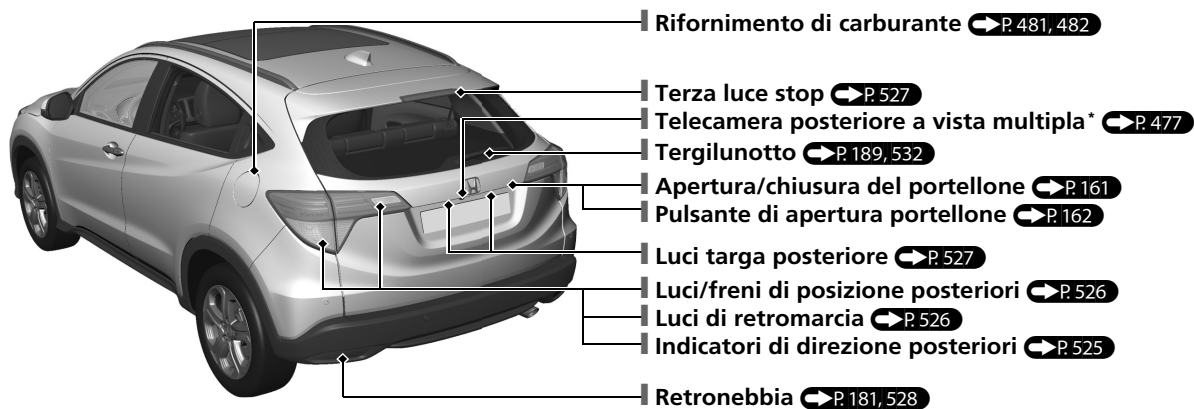
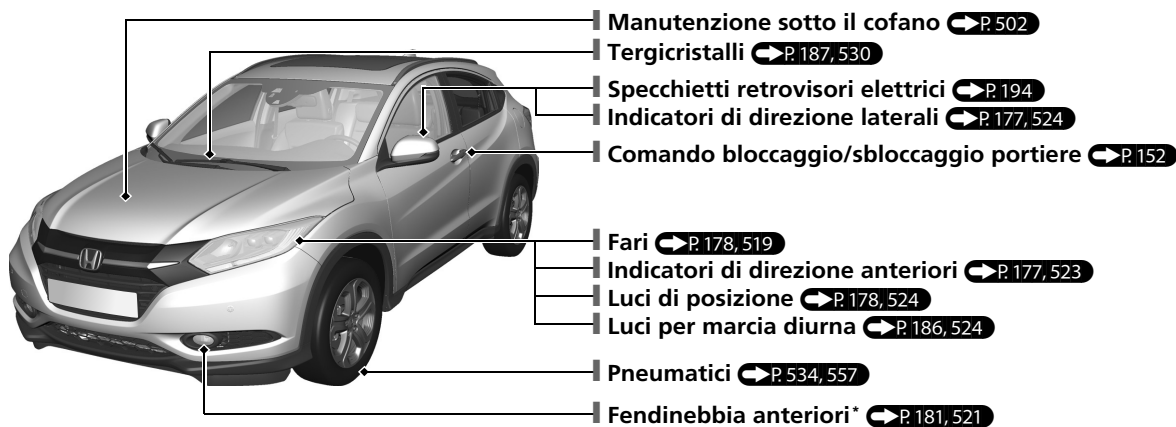

Sistema Eco Assist

Spia modalità ECON P.104

Si accende quando si preme il pulsante ECON.



Indicatore stile di guida

- Cambia colore per indicare lo stile di guida.
 - Verde:** Guida efficiente in termini di consumi
 - Verde chiaro:** Accelerazione/decelerazione moderata
 - Bianco:** Accelerazione/decelerazione aggressiva
- Il colore dell'indicatore stile di guida cambia in base all'uso del pedale del freno o dell'acceleratore.
- È possibile modificare il bianco con altri colori.
 - **Funzioni personalizzabili**  P.136

Pulsante ECON P.423

Consente di ottimizzare il consumo di carburante.

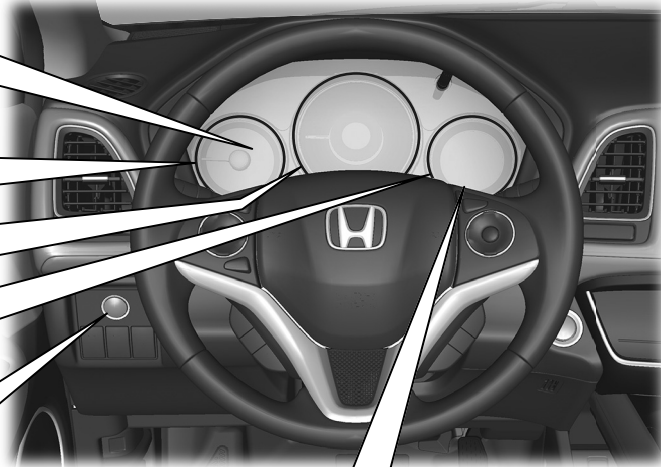





Il messaggio viene visualizzato per alcuni secondi quando viene premuto il pulsante ECON.

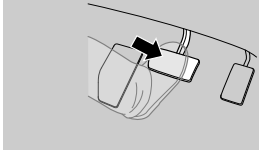
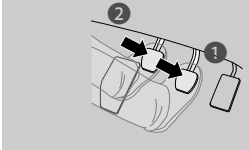
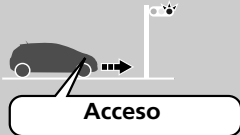

* Non disponibile su tutti i modelli

Funzione di arresto automatico del motore al minimo

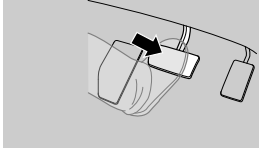
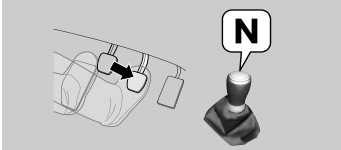
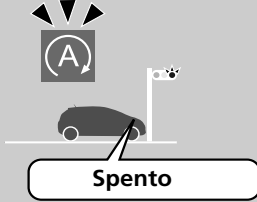
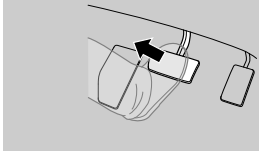
Per migliorare il risparmio del consumo di carburante, il motore si arresta e si riavvia come riportato in dettaglio di seguito. Quando l'arresto automatico del motore al minimo è attivo, la relativa spia (verde) si accende. ➔ P. 415, 419

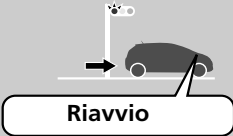
Durante	Cambio CVT (trasmissione a variazione continua)	Cambio manuale	Stato motore
Decelerazione 	Arrestare il veicolo e premere il pedale del freno. 	<ul style="list-style-type: none"> • Premere il pedale del freno. • Premere a fondo il pedale della frizione. 	 Acceso
Fermo 	Tenere premuto il pedale del freno. 	<ul style="list-style-type: none"> • Continuare a premere il pedale del freno. • Spostare la leva del cambio su N. • Rilasciare il pedale della frizione. 	 Spento
Avvio	Rilasciare il pedale del freno. 	<ul style="list-style-type: none"> • Premere di nuovo il pedale della frizione. • Spostare la leva del cambio su 1. • Premere il pedale dell'acceleratore per riprendere la guida. 	 Riavvio

Guida sicura P.33

Airbag P.50

- Il veicolo è dotato di airbag per la protezione del guidatore e dei passeggeri in caso di collisione di entità moderata o grave.

Sicurezza dei bambini P.63

- Tutti i bambini di età pari o inferiore a 12 anni devono sedere sul sedile posteriore.
- I seggiolini di sicurezza per bambini devono essere rivolti in avanti quando si viaggia con bambini piccoli.
- I neonati devono viaggiare nei seggiolini di sicurezza per bambini rivolti all'indietro e fissati al sedile posteriore.

Pericolo gas di scarico P.82

- Il veicolo emette gas di scarico nocivi che contengono monossido di carbonio. Non mettere in funzione il motore all'interno di spazi non ventilati in cui il monossido di carbonio potrebbe accumularsi.

Cinture di sicurezza P.38

- Allacciare la cintura di sicurezza e sedersi con la schiena dritta e ben appoggiata allo schienale.
- Verificare che i passeggeri indossino la cintura di sicurezza correttamente.



Posizionare la cintura addominale il più in basso possibile.

Controlli prima della guida P.37

- Prima della guida, controllare che i sedili anteriori, i poggiatesta, il volante e gli specchietti siano regolati correttamente.

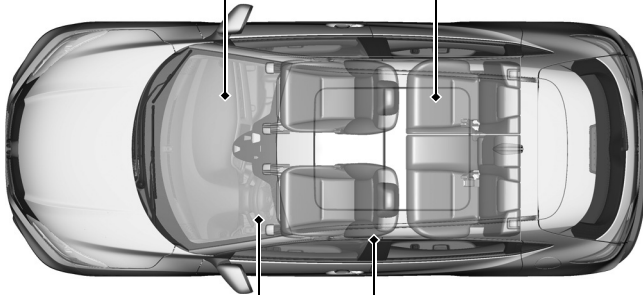

Quadro strumenti P. 85

Indicatori P. 128 / Display multi-informazioni P. 129 / Spie di sistema P. 86

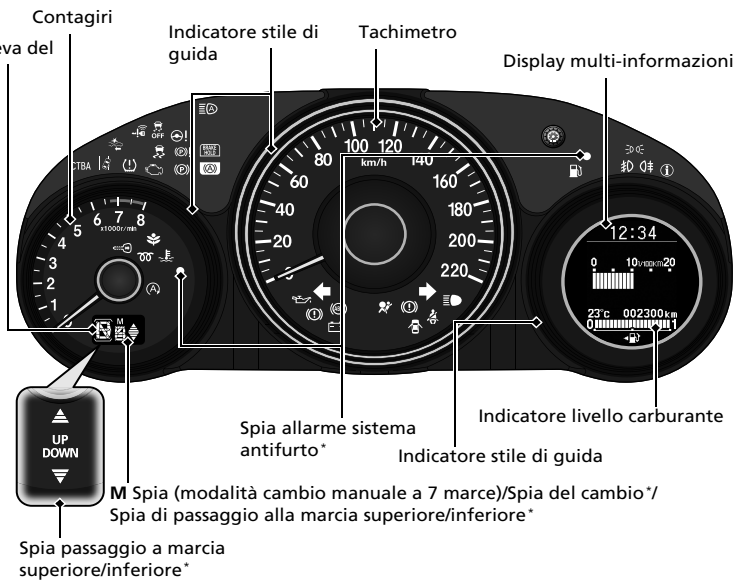

Spie del sistema

- Spia guasti
- Spia carica batteria
- Spia pressione dell'olio bassa
- Spia di alta temperatura (rossa)
- Spia di bassa temperatura (blu)
- Spia sistema di controllo della stabilità del veicolo (VSA)
- Spia VSA OFF
- Spia sistema del servosterzo elettrico (EPS)
- Spia messaggio di sistema
- Spia sistema immobilizzatore
- Spia sistema di accesso senza chiavi*
- Spia modalità ECON
- Spia avviso di allontanamento dalla corsia (LDW)*
- Spia allarme collisione frontale*
- Spia sistema frenante attivo city brake (CTBA)

Spie del sistema

- Spia sistema di mantenimento del freno automatico
- Spia mantenimento del freno automatico
- Spia freno di stazionamento elettrico
- Spia freno di stazionamento elettrico

Spie luci

- Spia luci accese
- Spia abbaglianti
- Spia fendinebbia anteriori*
- Spia retronebbia

Spie del sistema

- Spie indicatori di direzione e luci di emergenza
- Spia sistema di sicurezza supplementare
- Spia promemoria cintura di sicurezza
- Spia apertura portiere e portellone
- Spia sistema antibloccaggio freni (ABS)
- Spia impianto frenante (rossa)
- Spia impianto frenante (ambra)
- Spia di arresto automatico del motore al minimo (verde)
- Spia sistema di arresto automatico del motore al minimo (ambra)
- Spia candele ad incandescenza*
- Spia riserva carburante
- Spia sistema di supporto abbaglianti*
- Spia sistema di avviso perdita di pressione/bassa pressione degli pneumatici

Comandi P. 145

Orologio P. 146

Modelli con sistema di navigazione

Il sistema di navigazione riceve i segnali dai satelliti GPS, pertanto l'orologio viene aggiornato automaticamente.

Personalizzare il fuso orario e ora legale.





 **Funzioni personalizzabili**  P. 322

Tutti i modelli



L'orologio nel display multi-informazioni si aggiorna automaticamente insieme con il display orologio dell'impianto stereo.

Modelli con impianto stereo a colori







- 1 Tenere premuto il pulsante **MENU/CLOCK**.
- 2 Ruotare  per modificare l'ora, quindi premere .
- 3 Ruotare  per modificare i minuti, quindi premere .
- 4 Selezionare **Imposta**, quindi premere .

Queste indicazioni sono fornite allo scopo di illustrare come usare la manopola di selezione **LIST/SELECT** (Lista/Selezione).

- Ruotare  per eseguire la selezione.
- Premere  per confermare la selezione.

Modelli con impianto stereo e display



- 1 Selezionare l'icona .
- 2 Selezionare **Impostazioni**.
- 3 Selezionare **Info**.
- 4 Selezionare la scheda **Orologio**.
- 5 Selezionare **Regolazione Orologio**.
- 6 Selezionare  o  per modificare l'ora.
- 7 Selezionare  o  per modificare i minuti, quindi selezionare **OK**.

* Non disponibile su tutti i modelli

Pulsante ENGINE START/ STOP* P.173

Premere il pulsante per cambiare la modalità di alimentazione del veicolo

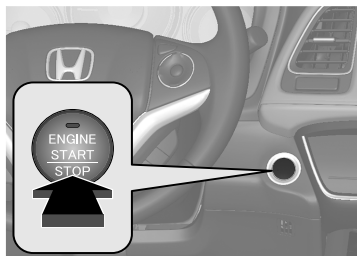

Indicatori di direzione

 P.177

Leva di comando indicatori di direzione

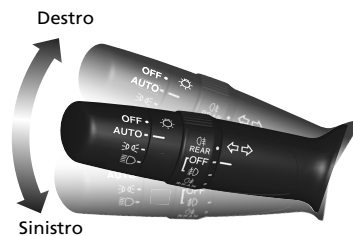

Luci P.178

Interruttori di comando luci

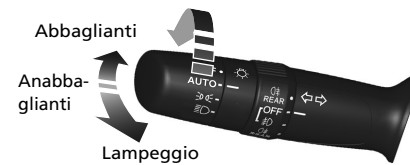

Tergi e lavacristalli P.187

Leva di comando tergi/lavacristalli

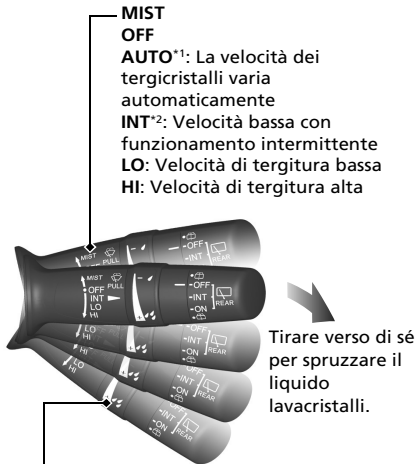

- MIST**
- OFF**
- AUTO**^{*1}: La velocità dei tergicristalli varia automaticamente
- INT**^{*2}: Velocità bassa con funzionamento intermittente
- LO**: Velocità di tergiture bassa
- HI**: Velocità di tergiture alta

- Anello di regolazione
- : Bassa sensibilità^{*1}
: Velocità inferiore, meno passate^{*2}
 - : Alta sensibilità^{*1}
: Velocità superiore, più passate^{*2}

*1: Veicolo con intermittenza automatica dei tergicristalli
*2: Veicolo senza intermittenza automatica dei tergicristalli

Volante P.192

- Per eseguire la regolazione, tirare a sé la leva di regolazione, posizionarla come desiderato quindi bloccarla.

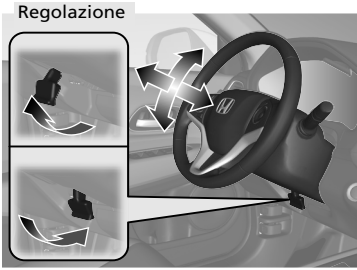

Sbloccaggio delle portiere anteriori dall'interno P.158

- Tirare la maniglia interna della portiera anteriore per sbloccarla e aprirla con un'unica operazione.

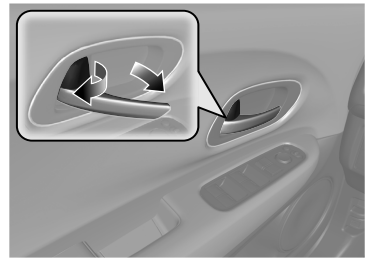

Versione con guida a sinistra

- Sbloccando e aprendo la portiera lato guida dalla maniglia interna, si sbloccano tutte le portiere e il portellone.

* Non disponibile su tutti i modelli

Portellone P.161

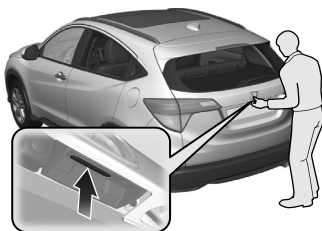

Modelli senza sistema di accesso senza chiavi

- Con tutte le portiere sbloccate, premere il pulsante di apertura portellone e sollevare il portellone per aprirlo.

Modelli con sistema di accesso senza chiavi

- Premere il pulsante di apertura portellone per sbloccare e aprire il portellone quando si ha con sé il telecomando.

Specchietti retrovisori esterni elettrici P.194

- Con il commutatore di accensione su ACCENSIONE *, portare l'interruttore di selezione su L o R.
- Spingere il bordo appropriato dell'interruttore di regolazione per regolare lo specchietto.
- Premere il pulsante di ripiegamento per spostare gli specchietti retrovisori verso l'interno e verso l'esterno.

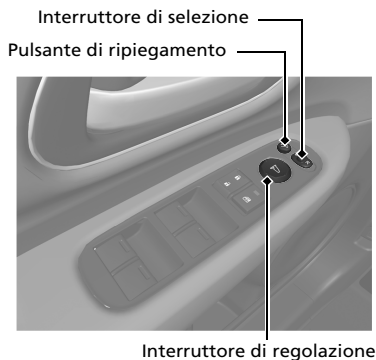

Alzacristalli elettrici P.167

- Con il commutatore di accensione su ACCENSIONE *, aprire e chiudere gli alzacristalli elettrici.
- Se il pulsante di blocco alzacristalli elettrici si trova su Off, è possibile aprire e chiudere ciascun finestrino lato passeggero utilizzando il relativo interruttore.
- Se il pulsante di blocco alzacristalli elettrici si trova su On (spia accesa), tutti gli interruttori dei finestrini lato passeggero sono disabilitati.

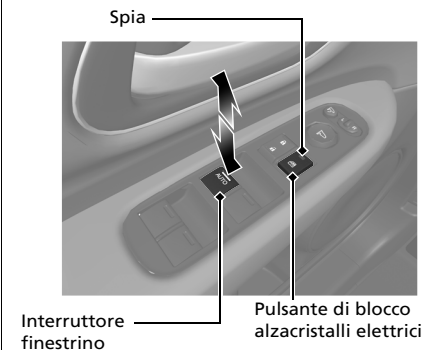

*1 : I modelli con sistema di accesso senza chiavi sono dotati di un pulsante **ENGINE START/STOP** invece che di un commutatore di accensione.

Sistema di climatizzazione P.219

- Selezionare l'icona **AUTO** per attivare il sistema di climatizzazione.
- Selezionare l'icona **ON/OFF** per accendere o spegnere il sistema.
- Selezionare l'icona **FRONT SYNC** per sbrinare il parabrezza.

Modelli con icona **SYNC**

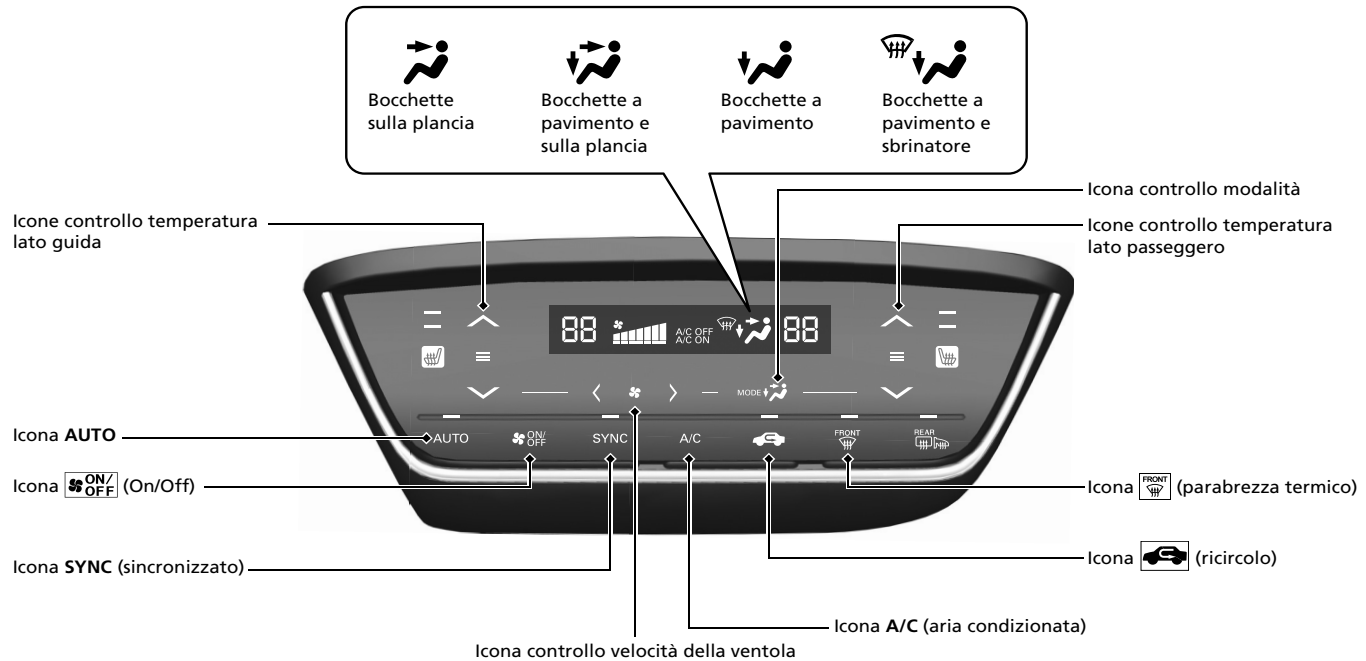

Modelli senza icona SYNC

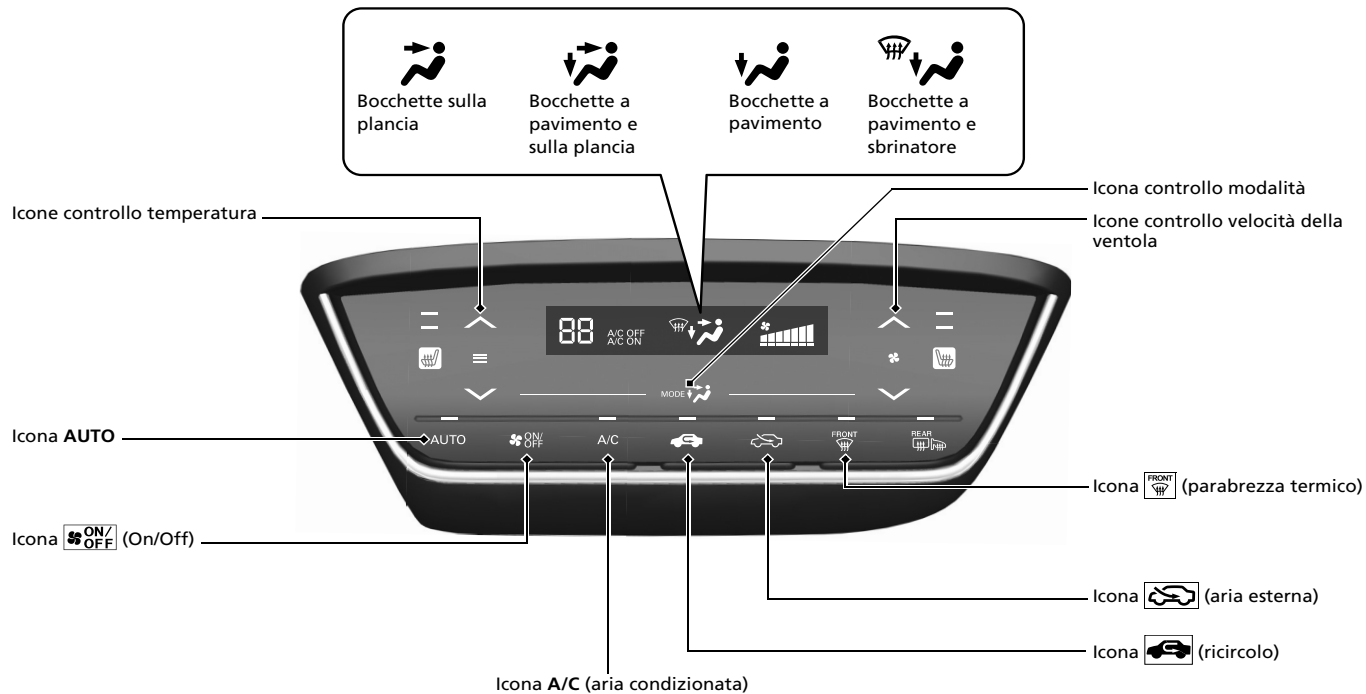

Funzioni P. 229

Comandi a distanza impianto stereo P. 234

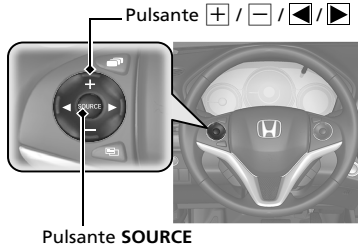

- Pulsante **+** / **-**
- Premere per alzare/abbassare il volume.
- Pulsante **SOURCE**

Modelli con impianto stereo a colori

Premere per cambiare la modalità audio: FM1/FM2/DAB1*/DAB2*/LW/MW/CD/USB/iPod/Bluetooth® Audio/AUX.

Modelli con impianto stereo e display

Premere per cambiare la modalità audio: FM/LW/MW/DAB*/CD/USB/iPod/App/Bluetooth® Audio/AUX HDMI™

- Pulsante **◀** / **▶**
- Radio: Premere per modificare la stazione preselezionata.
Premere e tenere premuto per selezionare la stazione precedente o successiva con il segnale più forte.

Dispositivo CD/USB:

Premere per passare all'inizio del brano musicale successivo o per ritornare all'inizio del brano musicale corrente.
Premere e tenere premuto per cambiare cartella.

Impianto audio P. 230

Modelli con impianto stereo a colori P. 237

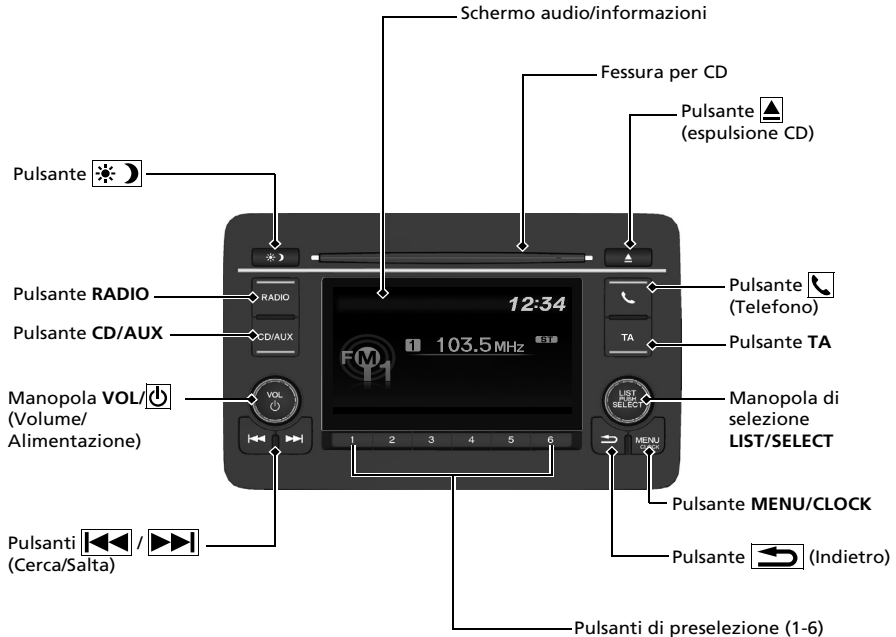

* Non disponibile su tutti i modelli

Modelli con impianto stereo e display ➔ P. 268

Per il funzionamento del sistema di navigazione ➔ vedere il Manuale del sistema di navigazione

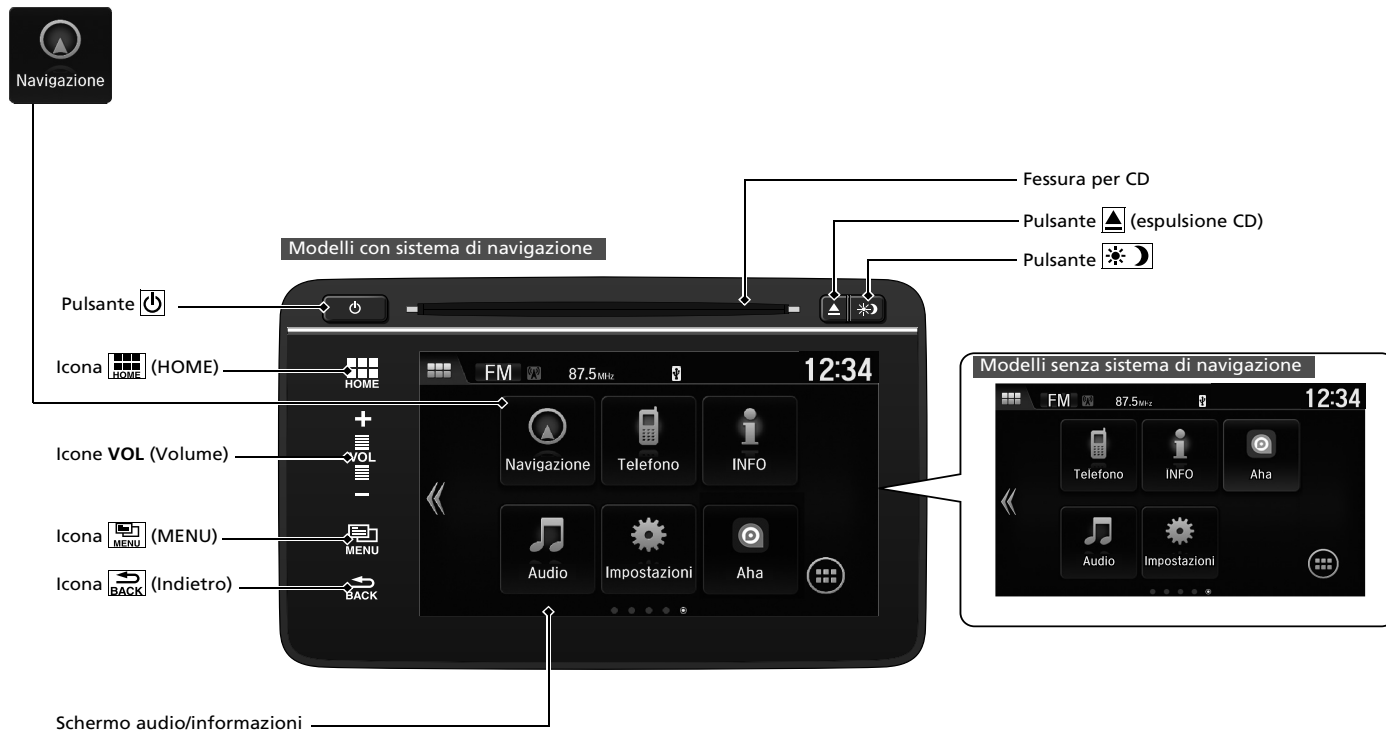

Guida P. 387

Cambio manuale* P. 412

Cambio CVT (trasmissione a variazione continua)* P. 405, 407

- Portare la leva su **P** e premere il pedale del freno all'avvio del motore.

Cambio marcia

Modelli con leva di selezione marce

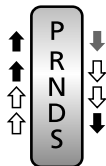

Modelli senza leva di selezione marce

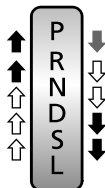

Abbassare il pedale del freno e premere il pulsante di sblocco per spostare la leva dalla posizione **P**.

Spostare la leva del cambio senza premere il pulsante di sblocco su di essa.

Premere il pulsante di sblocco per spostare la leva del cambio.

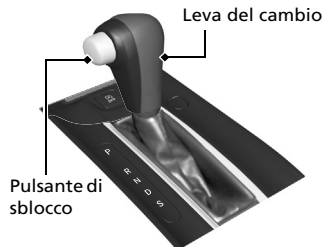

P **Parcheggio**
Spegnerne o avviare il motore.
Il cambio è bloccato.

R **Retromarcia**
Utilizzata in fase di retromarcia.

N **Folle**
Il cambio è sbloccato.

D **Guida**
Guida normale.
Nei modelli con leva di selezione marce, è possibile utilizzare la modalità leva di selezione marce **D**.

S **Modelli con leva di selezione marce**
Posizione S
Può essere utilizzata la modalità cambio manuale a 7 marce.

S **Modelli senza leva di selezione marce**
Guida (S)

- Migliore accelerazione
 - Utilizzata per aumentare le prestazioni del freno motore
 - Utilizzata per percorsi in salita o in discesa
- Bassa**
- Utilizzata per aumentare le prestazioni del freno motore
 - Utilizzata per percorsi in salita o in discesa

L

Modalità cambio manuale a 7 marce* P. 409

- Consente di passare manualmente a marce superiori o inferiori senza togliere le mani dal volante.

Quando la leva del cambio è in posizione **S**

- Tirando la leva di selezione marce si passa dalla modalità cambio CVT alla modalità cambio manuale a 7 marce.
- La spia **M** e il numero della marcia selezionata vengono visualizzati nella spia cambio.

Quando la leva del cambio è in posizione **D**

- Tirando temporaneamente la leva di selezione marce si passa dalla modalità cambio CVT alla modalità cambio manuale a 7 marce. Il numero della marcia selezionata viene visualizzato nella spia cambio.

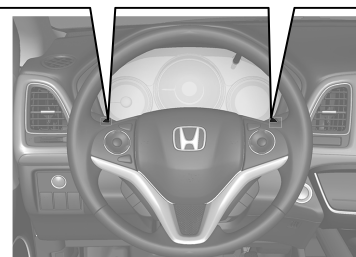

* Non disponibile su tutti i modelli

Controllo della stabilità del veicolo (VSA) P. 453

- Il sistema di controllo della stabilità del veicolo (VSA) contribuisce a stabilizzare il veicolo in curva e aiuta a mantenere la trazione durante l'accelerazione su superfici stradali irregolari o sdruciolevoli.
- Il VSA si inserisce automaticamente ogni volta che si avvia il motore.
- Per attivare o disattivare il VSA, premere e tenere premuto il pulsante fino a quando viene emesso un segnale acustico.

Controllo velocità di crociera P. 424

- Il controllo velocità di crociera consente di mantenere la velocità impostata senza interventi sul pedale dell'acceleratore.
- Per utilizzare il controllo velocità di crociera, premere il pulsante **MAIN**. Selezionare il controllo velocità di crociera premendo il pulsante **LIM**, quindi premere **-/SET** una volta quando si è raggiunta la velocità desiderata (superiore a 30 km/h).

Limitatore di velocità regolabile P. 427

- Questo sistema consente di impostare una velocità massima che non può essere superata neanche premendo il pedale dell'acceleratore.
- Per utilizzare il limitatore di velocità regolabile, premere il pulsante **MAIN**. Selezionare il limitatore di velocità regolabile premendo il pulsante **LIM**, quindi premere **-/SET** quando il veicolo raggiunge la velocità desiderata.
- Il limite della velocità del veicolo può essere impostato da 30 km/h a 250 km/h.

Sistema avviso perdita di pressione (DWS) P. 455

Il DWS rileva una variazione nelle rotazioni degli pneumatici conseguente alla riduzione della pressione.

Modelli a benzina

Rifornimento di carburante P. 479

Carburante consigliato: Benzina verde con numero di ottano pari o superiore a 95

Capacità del serbatoio carburante: 50 L

- 1** Tirare la leva di apertura sportellino serbatoio carburante.
- 2** Ruotare lentamente il tappo del serbatoio carburante per rimuoverlo.
- 3** Posizionare il tappo nel supporto sullo sportellino serbatoio carburante.
- 4** Al termine del rifornimento, riavvitare il tappo fino a quando non si avverte almeno uno scatto.

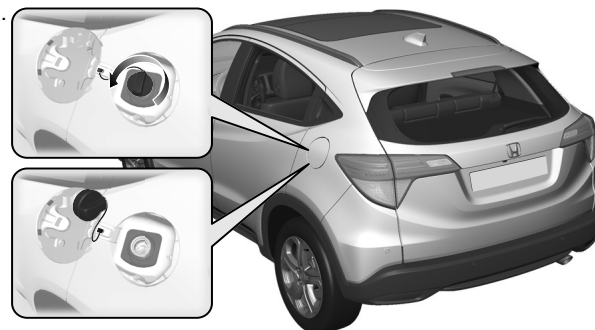
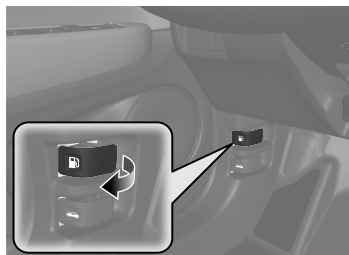

Modelli diesel

Rifornimento di carburante  **P. 480****Carburante consigliato:** Carburante diesel standard EN 590**Capacità del serbatoio carburante:** 50 L

- 1** Tirare la leva di apertura sportellino serbatoio carburante situata sotto l'angolo inferiore lato guida esterno della plancia.

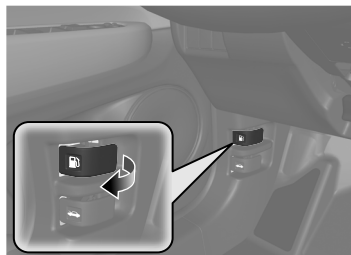

- 2** Al termine del rifornimento, attendere circa 10 secondi prima di rimuovere l'erogatore del carburante.



Manutenzione ➔ P.485

Sotto il cofano ➔ P.502

- Controllare l'olio motore, il liquido di raffreddamento del motore e il liquido lavacrystal. Rabboccare, se necessario.
- Controllare il liquido freni
- Controllare mensilmente le condizioni della batteria.

- 1 Tirare la leva di apertura del cofano che si trova nell'angolo sotto la plancia.

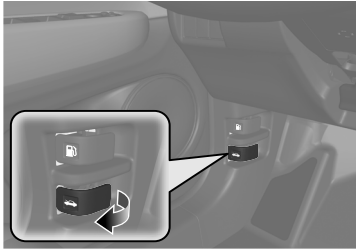

- 2 Individuare e spingere la leva del meccanismo di chiusura cofano, quindi sollevare il cofano.



- 3 Al termine, chiudere il cofano e assicurarsi che sia bloccato saldamente in posizione.

Spazzole dei tergicristalli ➔ P.530

- Sostituire le spazzole se lasciano striature sul parabrezza.



Pneumatici ➔ P.534

- Ispezionare ruote e pneumatici a intervalli regolari.
- Controllare la pressione pneumatici a intervalli regolari.
- Montare pneumatici invernali quando si guida in inverno.

Luci ➔ P.519

- Ispezionare tutte le luci a intervalli regolari.

Situazioni di emergenza ➔ P.555

Pneumatico forato ➔ P.557

Modelli con kit riparazione pneumatici

- Parcheggiare in un luogo sicuro e riparare lo pneumatico forato utilizzando il kit riparazione pneumatici.

Modelli con ruotino di scorta

- Parcheggiare in un luogo sicuro e sostituire il pneumatico forato con il ruotino di scorta ubicato nel bagagliaio.



Mancato avviamento del motore ➔ P.575

- Se la batteria è scarica, eseguire un avviamento con ponte utilizzando una batteria ausiliaria.

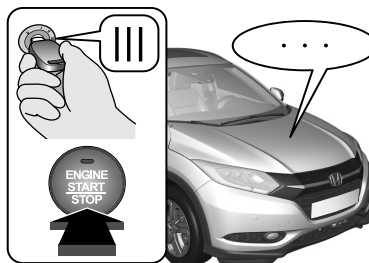

Surriscaldamento ➔ P.583

- Parcheggiare in un luogo sicuro. Se non si rileva vapore sotto il cofano, aprirlo e lasciar raffreddare il motore.



Accensione delle spie ➔ P.585

- Identificare la spia e fare riferimento al manuale utente.

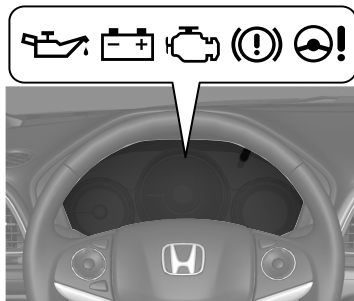

Fusibile bruciato ➔ P.591

- Se un dispositivo elettrico non funziona, controllare se vi è un fusibile bruciato.

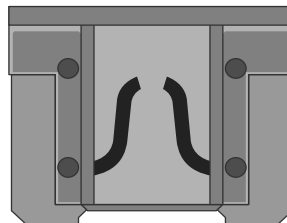

Traino di emergenza ➔ P.600

- Se è richiesto il traino del proprio veicolo, contattare un servizio di traino professionale.



Risoluzione dei problemi

D Non è possibile ruotare il commutatore di accensione da **0** a **I***1. Perché?

R

- Il volante potrebbe essere bloccato.

Modelli senza sistema di accesso senza chiavi

- Provare a ruotare il volante a sinistra e a destra girando allo stesso tempo la chiave di accensione.

Modelli con sistema di accesso senza chiavi

- Girare il volante a sinistra e a destra, tenendo premuto contemporaneamente il pulsante **ENGINE START/STOP**.

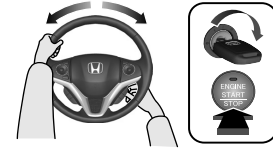

Modelli senza sistema di accesso senza chiavi
D Non è possibile ruotare il commutatore di accensione da **I** a **0** ed estrarre la chiave. Perché?

R

La leva del cambio deve essere portata su **P**.

Modelli con sistema di accesso senza chiavi

La modalità di alimentazione non cambia da ON a VEICOLO SPENTO (BLOCCO). Perché?

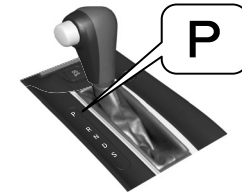

D Perché il pedale del freno vibra leggermente quando inserisco i freni?

R

Questo fenomeno può verificarsi quando si attiva l'ABS e non indica un malfunzionamento. Abbassare il pedale del freno esercitando una pressione ferma e uniforme. Non premere mai ripetutamente il pedale del freno.

*1: I modelli con sistema di accesso senza chiavi sono dotati di un pulsante **ENGINE START/STOP** invece che di un commutatore di accensione.

D Non è possibile aprire la portiera posteriore dall'interno del veicolo. Perché?

R Verificare se il blocco portiere di sicurezza per bambini si trova in posizione di blocco. In caso affermativo, aprire la portiera posteriore tramite la maniglia portiera esterna. Per annullare questa funzione, spingere la leva sulla posizione di sblocco.

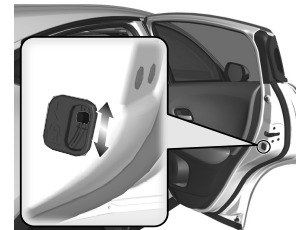

D Perché le portiere si bloccano dopo essere state sbloccate tramite il telecomando?

R Se non si apre la portiera entro 30 secondi, le portiere vengono bloccate di nuovo automaticamente per garantire la sicurezza.

D Perché viene emesso un segnale acustico quando si apre la portiera lato guida?

R Il segnale acustico viene emesso quando:

- Le luci esterne sono ancora accese.
- L'arresto automatico del motore al minimo è attivo.

Modelli con sistema di accesso senza chiavi

- La modalità di alimentazione è su ACCESSORI.

D Perché viene emesso un segnale acustico quando si mette in moto il veicolo?

R Viene emesso un segnale acustico quando il conducente e/o il passeggero anteriore non indossano la cintura di sicurezza.

D Perché si avverte uno stridio quando si abbassa il pedale del freno?

R Può essere necessario sostituire le pastiglie dei freni. Fare controllare il veicolo da un concessionario.

D Quando si preme l'interruttore del freno di stazionamento elettrico, il freno di stazionamento non viene rilasciato. Perché?

R Premere l'interruttore del freno di stazionamento elettrico tenendo premuto il pedale del freno.

D Quando si preme il pedale dell'acceleratore, il freno di stazionamento non viene automaticamente rilasciato. Perché?

R

- Allacciare la cintura di sicurezza lato guida.
- Controllare se il cambio è in posizione **P** o **N**. Se è così, selezionare qualsiasi altra posizione.

Modelli a benzina

D È possibile rifornire questo veicolo con benzina verde con un numero di ottano (RON) pari a 91 o superiore?

R Il veicolo è progettato per operare con benzina verde con un numero di ottano pari a 95 o superiore. Se questo numero di ottano non è disponibile, è possibile utilizzare temporaneamente benzina verde con un numero di ottano pari a 91 o superiore.
L'uso di benzina verde standard può causare un rumore metallico di battito nel motore e una riduzione delle prestazioni del motore. L'uso prolungato di benzina verde standard può causare danni al motore.

Guida sicura

In questa sezione, così come in tutto il manuale, sono riportati numerosi consigli sulla sicurezza.

Informazioni per una guida sicura

Precauzioni importanti per la sicurezza...	34
Dotazioni di sicurezza del veicolo	36

Cinture di sicurezza

Informazioni sulle cinture di sicurezza	38
Allacciamento della cintura di sicurezza.....	43
Controllo delle cinture di sicurezza.....	48

Airbag

Componenti del sistema airbag.....	50
Tipi di airbag.....	52
Airbag anteriori (SRS).....	52
Airbag laterali	57
Airbag laterali a tendina.....	59

Spie del sistema airbag	60
Manutenzione dell'airbag	62

Sicurezza dei bambini

Protezione dei bambini	63
Sicurezza di neonati e bambini piccoli.....	66
Sicurezza dei bambini più grandi	79

Rischi dei gas di scarico

Monossido di carbonio	82
-----------------------------	----

Etichette di avvertenza

Posizione delle etichette	83
---------------------------------	----

Informazioni per una guida sicura

Le seguenti pagine illustrano le dotazioni di sicurezza del veicolo e le corrette modalità d'uso. Le precauzioni di sicurezza riportate di seguito sono quelle che consideriamo tra le più importanti.

Precauzioni importanti per la sicurezza

■ Indossare sempre la cintura di sicurezza

La cintura di sicurezza offre la migliore protezione in tutti i tipi di collisione. Gli airbag sono progettati per fornire una protezione complementare alle cinture di sicurezza e non per sostituirle. Quindi, anche se il veicolo è dotato di airbag, sia il conducente che i passeggeri devono sempre indossare le cinture di sicurezza in modo corretto.

■ Usare seggiolini di sicurezza per tutti i bambini

I bambini fino ai 12 anni devono sedersi sul sedile posteriore, non su quello anteriore, con la cintura correttamente allacciata. Per i neonati e i bambini piccoli si deve usare un apposito seggiolino di sicurezza. I bambini di età superiore devono utilizzare un cuscino rialzo per bambini e una cintura di sicurezza a tre punti di ancoraggio finché non sono in grado di usare la cintura di sicurezza correttamente senza cuscino rialzo per bambini.

■ Essere consapevoli dei pericoli dell'airbag

Gli airbag sono sicuramente dei dispositivi utili per la salvaguardia della vita, ma possono causare lesioni gravi o addirittura letali se la distanza dagli occupanti del veicolo non è sufficiente o se non vengono indossate le cinture di sicurezza. I neonati, i bambini e gli adulti di bassa statura corrono i rischi maggiori. Accertarsi di seguire tutte le istruzioni e le avvertenze contenute in questo manuale.

■ Non assumere alcolici prima della guida

L'assunzione di alcolici è un fattore di rischio per la guida. Anche una sola bevanda alcolica può ridurre la capacità di reagire ai cambiamenti di situazione, inoltre i tempi di reazione diventano più lunghi con ogni bevanda assunta. Pertanto non bere alcolici prima della guida e scoraggiare gli amici dal farlo.

⊗ Precauzioni importanti per la sicurezza

In alcuni paesi l'uso del telefono cellulare durante la guida è vietato dalla legge, a meno che non si utilizzi un dispositivo vivavoce.

■ **Prestare attenzione alle norme di sicurezza durante la guida**

Se si è impegnati in una conversazione telefonica al cellulare o in altre attività che distraggono dalla guida e riducono l'attenzione nei confronti degli altri veicoli e dei pedoni, si rischia di causare incidenti. Si ricorda che le situazioni possono cambiare rapidamente e solo il conducente può stabilire quando non è rischioso distogliere l'attenzione dalla guida.

■ **Controllare la velocità**

La velocità eccessiva è la principale causa di lesioni e morte derivate da incidenti stradali. Generalmente il rischio di incidenti è tanto più alto quanto più elevata è la velocità, tuttavia si possono riportare lesioni gravi anche a bassa velocità. Non guidare mai più velocemente di quanto le condizioni specifiche non lo consentano, indipendentemente dal limite di velocità segnalato.

■ **Mantenere il veicolo in condizioni sicure**

Lo scoppio di uno pneumatico o un guasto meccanico possono essere estremamente pericolosi.

Per ridurre le possibilità che tali problemi si verifichino, controllare frequentemente la pressione e lo stato degli pneumatici ed eseguire i regolari interventi di manutenzione previsti dal programma.

Dotazioni di sicurezza del veicolo

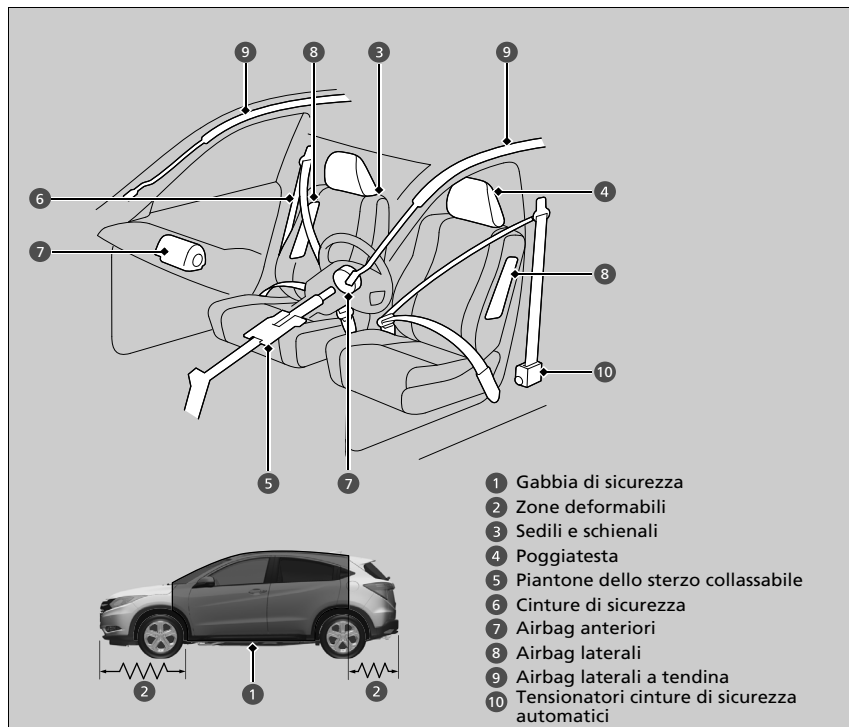

La seguente lista di controllo spiega come contribuire attivamente alla propria sicurezza e a quella dei passeggeri.

►► Dotazioni di sicurezza del veicolo

Il veicolo è equipaggiato con numerose dotazioni che contribuiscono alla protezione del conducente e dei passeggeri in caso di incidente.

Tra queste, alcune non richiedono alcun tipo di intervento da parte del conducente. In questa categoria rientrano un robusto telaio in acciaio che forma una gabbia di sicurezza intorno all'abitacolo, zone deformabili anteriori e posteriori, un piantone dello sterzo collapsabile e tensionatori che tendono le cinture di sicurezza anteriori e posteriori esterne in caso di incidente.

Tuttavia la protezione fornita da questi elementi sarà garantita soltanto se il conducente e i passeggeri sono seduti nella corretta posizione con la cintura di sicurezza sempre allacciata. In realtà alcune dotazioni di sicurezza possono causare lesioni se non vengono usate correttamente.

■ Lista di controllo per la sicurezza

Per la sicurezza del conducente e dei passeggeri, abituarsi ad effettuare i seguenti controlli prima della guida.

- Regolare il sedile del conducente nella posizione più corretta per la guida. Accertarsi di regolare i sedili anteriori nella posizione il più arretrata possibile che permetta comunque al conducente di mantenere il completo controllo del veicolo. Se il sedile è troppo vicino all'airbag anteriore, si rischiano lesioni gravi o letali in caso di incidente.
 - **Regolazione dei sedili** P. 197
- Regolare i poggiatesta nella posizione corretta. L'azione dei poggiatesta è più efficace quando il centro della nuca poggia al centro del poggiatesta. Gli individui di statura più alta devono regolare il poggiatesta nella posizione più alta possibile.
 - **Regolazione dei poggiatesta** P. 199
- Indossare correttamente la cintura di sicurezza e tenerla sempre allacciata. Verificare che anche le cinture dei passeggeri siano correttamente allacciate.
 - **Allacciamento della cintura di sicurezza** P. 43
- Proteggere i bambini utilizzando le cinture di sicurezza o i seggiolini di sicurezza adeguati all'età, all'altezza e al peso.
 - **Sicurezza dei bambini** P. 63

►► Lista di controllo per la sicurezza

Se la spia apertura portiere e portellone è accesa, una portiera e/o il portellone non sono completamente chiusi. Chiudere bene tutte le portiere e il bagagliaio per spegnere la spia.

- **Spia apertura portiere e portellone** P. 97

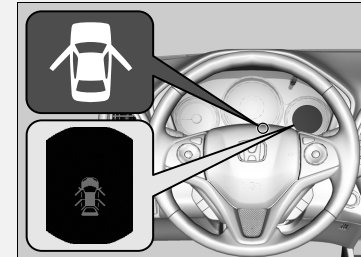

Informazioni sulle cinture di sicurezza

Le cinture di sicurezza da sole costituiscono il dispositivo di sicurezza più efficiente perché consentono di tenersi collegati al veicolo e quindi di sfruttare le varie dotazioni di sicurezza integrate. Inoltre, impediscono di essere proiettati contro l'abitacolo, gli altri occupanti o fuori dal veicolo. Se indossate correttamente, le cinture di sicurezza mantengono il corpo nella posizione corretta in caso di incidente in modo da poter sfruttare al meglio la protezione supplementare fornita dagli airbag.

Inoltre, le cinture di sicurezza garantiscono la protezione in tutti i tipi di incidente, compresi:

- impatti frontali
- impatti laterali
- impatti posteriori
- ribaltamenti

Informazioni sulle cinture di sicurezza

ATTENZIONE

L'uso scorretto della cintura di sicurezza aumenta il rischio di gravi lesioni o morte in caso di incidente, anche se il veicolo è dotato di airbag.

Il conducente e i passeggeri devono indossare le cinture di sicurezza sempre e in modo corretto.

ATTENZIONE: Le cinture di sicurezza sono progettate per sostenere la struttura ossea del corpo e devono essere indossate in basso diagonalmente alla parte anteriore del bacino o sul bacino, il torace e le spalle, come applicabili; evitare di indossare la sezione addominale della cintura diagonalmente all'area addominale.

ATTENZIONE: Per garantire la protezione per cui sono state progettate, le cinture di sicurezza devono essere regolate quanto più saldamente possibile, in maniera che risultino comunque comode. Una cintura lenta riduce drasticamente la protezione.

ATTENZIONE: Le cinture non devono essere indossate con i nastri attorcigliati.

ATTENZIONE: Ciascun gruppo cintura deve essere utilizzato esclusivamente da un occupante; è estremamente pericoloso allacciare la cintura intorno a un bambino che si trova in braccio all'occupante del sedile.

■ Cinture di sicurezza a tre punti di ancoraggio

Tutti e cinque i sedili sono dotati di cinture di sicurezza a tre punti di ancoraggio e riavvolgitori con sistema di blocco di emergenza. Durante la guida normale il riavvolgitore permette di muoversi liberamente pur mantenendo una certa tensione sulla cinghia. In caso di collisione o frenata improvvisa, il riavvolgitore si blocca per trattenere il corpo dell'occupante.

■ Uso corretto delle cinture di sicurezza

Attenersi alle seguenti istruzioni per un corretto uso:

- Tutti gli occupanti devono sedere con la schiena dritta e ben appoggiata allo schienale e rimanere in questa posizione per tutta la durata del viaggio. Una postura scorretta riduce l'efficienza della cintura e può aumentare il rischio di gravi lesioni in caso di incidente.
- Non posizionare mai il nastro della spalla della cintura a tre punti di ancoraggio sotto il braccio o dietro la schiena. Ciò potrebbe causare lesioni gravissime in caso di incidente.
- Una cintura di sicurezza non può mai essere usata contemporaneamente da due persone. In caso contrario si rischiano lesioni gravissime in caso di incidente.
- Non fissare alcun accessorio sulle cinture di sicurezza. I dispositivi progettati per migliorare il comfort o riposizionare il nastro della spalla delle cintura di sicurezza possono ridurre la capacità protettiva e aumentare il rischio di gravi lesioni in caso di incidente.

» Informazioni sulle cinture di sicurezza

Le cinture di sicurezza non forniscono una protezione totale in ogni tipo di incidente. Tuttavia nella maggior parte dei casi, le cinture di sicurezza riducono significativamente il rischio di gravi lesioni.

Nella maggior parte dei paesi l'uso delle cinture di sicurezza è obbligatorio. Si raccomanda di informarsi sulle normative legali dei paesi in cui si guida.

Se si estende la cintura di sicurezza troppo velocemente, si bloccherà. Se si verifica questa evenienza, ritrarre leggermente la cintura di sicurezza, quindi estenderla lentamente.

SEGUIE

Promemoria cintura di sicurezza

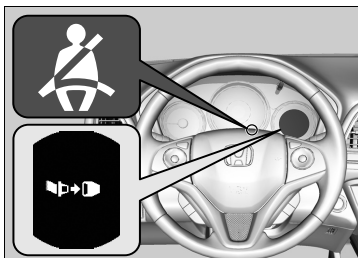

■ Sedili anteriori

Il veicolo controlla l'utilizzo della cintura di sicurezza lato guida e lato passeggero. Se il commutatore di accensione viene portato su ACCENSIONE [II]^{*1} prima che la cintura di sicurezza del conducente sia allacciata, la spia lampeggerà. Se il conducente non allaccia la cintura, la spia rimane accesa.

Verrà emesso periodicamente un segnale acustico e la spia lampeggerà fino a quando il conducente non allaccerà la cintura di sicurezza.

☒ Promemoria cintura di sicurezza

Se il conducente o il passeggero anteriore non allaccia le cinture entro sei secondi dal posizionamento del commutatore di accensione su ACCENSIONE [II]^{*1}, la spia si accende.

Verrà inoltre emesso periodicamente un segnale acustico e la spia lampeggerà fino a quando il passeggero anteriore non allaccerà la cintura di sicurezza.

Se il sedile del passeggero anteriore è vuoto oppure è occupato da un bambino o da un adulto di bassa statura, la spia non si accende.

Se la spia si accende o viene emesso un segnale acustico quando il sedile del passeggero anteriore non è occupato o quando un passeggero indossa la cintura di sicurezza, c'è un'interferenza con il sensore di rilevamento occupante.

Controllare se:

- Sono presenti oggetti pesanti sul sedile.
- Sul sedile è presente un cuscino.
- Uno dei passeggeri posteriori sta tirando o esercitando una pressione sullo schienale del sedile del passeggero anteriore.
- Il passeggero anteriore non è seduto correttamente.

Se non è presente nessuna di queste condizioni, far controllare il veicolo dal concessionario quanto prima.

*1: I modelli con sistema di accesso senza chiavi sono dotati di un pulsante **ENGINE START/STOP** invece che di un commutatore di accensione.

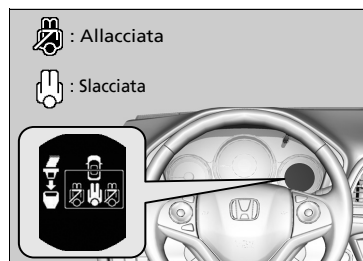

■ Sedili posteriori

Il veicolo monitora l'uso delle cinture sui sedili posteriori. Il display multi-informazioni avverte se una delle cinture di sicurezza non viene utilizzata.

Con il commutatore di accensione su ACCENSIONE *1, il display viene visualizzato nei casi seguenti:

- Una portiera posteriore viene aperta e chiusa.
- Uno dei passeggeri posteriori allaccia o slaccia la cintura di sicurezza.

Il display viene visualizzato e contestualmente viene emesso un segnale acustico se uno dei passeggeri posteriori slaccia la cintura di sicurezza durante la guida.

Per visualizzare nuovamente il display, premere il pulsante / ripetutamente.

*1: I modelli con sistema di accesso senza chiavi sono dotati di un pulsante **ENGINE START/STOP** invece che di un commutatore di accensione.

■ Tensionatori cinture di sicurezza automatici

I sedili anteriori e i sedili posteriori esterni sono dotati di tensionatori delle cinture di sicurezza automatici per aumentare il livello di sicurezza.

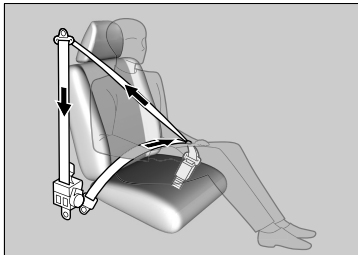

I tensionatori tendono automaticamente le cinture di sicurezza anteriori e posteriori esterne durante una collisione frontale di moderata o grave entità, talvolta anche se la collisione non è così grave da attivare gli airbag anteriori.

☒ Tensionatori cinture di sicurezza automatici

I tensionatori delle cinture di sicurezza possono attivarsi una sola volta.

Se un tensionatore è attivato, la spia SRS si accende.

Rivolgersi al concessionario per sostituire il tensionatore e ispezionare completamente il sistema delle cinture di sicurezza poiché potrebbe non offrire protezione in un altro incidente.

In caso di impatto laterale di moderata o grave entità, si attiva anche il tensionatore su quel lato del veicolo.

Allacciamento della cintura di sicurezza

Dopo avere regolato correttamente il sedile anteriore sedendo con la schiena dritta e ben appoggiata allo schienale:

► **Regolazione dei sedili** P. 197

Cintura di sicurezza a tre punti di ancoraggio



1. Estrarre lentamente la cintura di sicurezza.

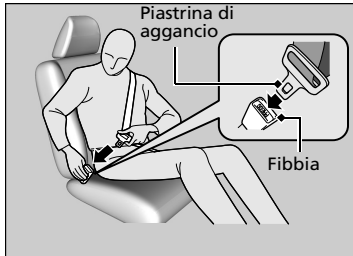

2. Inserire la piastrina di aggancio nella fibbia, quindi tirare la cinghia per verificare che la fibbia sia agganciata.

► Accertarsi che la cintura non sia attorcigliata o incastrata da nessuna parte.

►► Allacciamento della cintura di sicurezza

Se la cintura di sicurezza di un sedile non funziona oppure sembra non funzionare correttamente, il sedile non deve essere occupato. Una cintura che non funzioni correttamente potrebbe non proteggere l'occupante in caso di incidente. Far controllare la cintura dal concessionario quanto prima.

Non inserire mai oggetti estranei nella fibbia o nel meccanismo riavvolgitore.



3. Posizionare la cintura addominale il più in basso possibile sul bacino, quindi tirare la fascia diagonale in modo che la cintura addominale aderisca comodamente. Questo permette alle robuste ossa del bacino di assorbire l'energia di un impatto e riduce il rischio di lesioni interne.
4. Se necessario, tirare di nuovo la cintura per eliminare l'eventuale gioco, quindi controllare che la cintura poggi diagonalmente sul torace e sulla spalla. In questo modo le forze generate da un impatto vengono distribuite sulle ossa più robuste del tronco.

► Allacciamento della cintura di sicurezza

⚠ ATTENZIONE

Un posizionamento scorretto delle cinture di sicurezza può causare gravi lesioni o morte in caso di incidente.

Accertarsi che tutte le cinture di sicurezza siano posizionate correttamente prima della guida.

Per rilasciare la cintura, premere il pulsante rosso **PRESS** quindi guidare la cintura manualmente fino a quando si è riavvolta completamente. Quando si esce dal veicolo, accertarsi che la cintura sia correttamente stivata e non rimanga incastrata chiudendo la portiera.

Regolazione dell'ancoraggio superiore

I sedili anteriori sono dotati di ancoraggi superiori regolabili in base all'altezza degli occupanti.

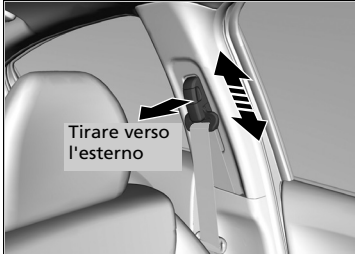

1. Spostare l'ancoraggio verso l'alto e il basso tirando lo sblocco verso l'esterno.
2. Posizionare l'ancoraggio in modo che la cintura poggi diagonalmente sul torace e sulla spalla.

Regolazione dell'ancoraggio superiore

L'altezza dell'ancoraggio superiore può essere regolata su quattro livelli. Se la cintura viene a contatto con il collo, ridurre l'altezza un livello alla volta.

Dopo avere effettuato una regolazione, accertarsi che la posizione dell'ancoraggio superiore sia fissata.

Cintura di sicurezza con ancoraggio rimovibile

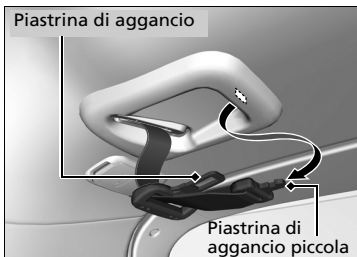

1. Estrarre la piastrina di aggancio piccola della cintura di sicurezza e la piastrina di aggancio da ciascuna fessura di fissaggio nel rivestimento del padiglione.

2. Allineare i contrassegni a triangolo della piastrina di aggancio piccola e della fibbia di ancoraggio. Accertarsi che la cintura di sicurezza non sia attorcigliata. Fissare la cintura alla fibbia di ancoraggio.

3. Inserire la piastrina di aggancio nella fibbia. Allacciare la cintura di sicurezza allo stesso modo della cintura di sicurezza a tre punti di ancoraggio.

⊗ Cintura di sicurezza con ancoraggio rimovibile

⚠ ATTENZIONE

L'uso della cintura di sicurezza con l'ancoraggio rimovibile sganciato aumenta il rischio di lesioni gravi o mortali in caso di incidente.

Prima di utilizzare la cintura di sicurezza, accertarsi che l'ancoraggio rimovibile sia correttamente agganciato.

Per sganciare l'ancoraggio rimovibile, inserire la piastrina di aggancio nella fessura sul lato della fibbia di ancoraggio.

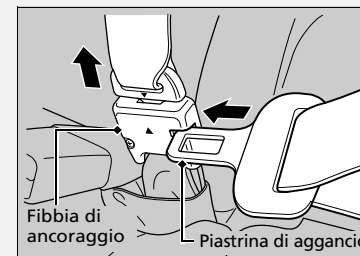

Consigli per le donne in stato di gravidanza

Il modo migliore per proteggere sia la madre che il feto durante la guida è di indossare sempre la cintura di sicurezza e tenere la fascia addominale della cintura il più in basso possibile sul bacino.

Indossare la fascia diagonale sul torace evitando l'addome



Indossare la fascia addominale della cintura il più in basso possibile sul bacino

Consigli per le donne in stato di gravidanza

Durante le visite mediche periodiche, chiedere al medico se si può continuare a guidare.

Per ridurre il rischio di lesioni per la madre e per il feto causate dall'attivazione dell'airbag anteriore:

- Durante la guida, sedersi con la schiena dritta e regolare il sedile il più indietro possibile ma in modo tale da mantenere comunque il completo controllo del veicolo.
- Se si occupa il sedile del passeggero anteriore, regolare il sedile il più indietro possibile.

Controllo delle cinture di sicurezza

Controllare regolarmente le condizioni delle cinture di sicurezza nel seguente modo:

- Estrarre completamente ciascuna cintura e controllare se presenta sfilacciature, tagli, bruciature o segni di usura.
- Controllare che le linguette funzionino regolarmente e che le cinture si riavvolgano facilmente.
 - Se la cintura non si riavvolge facilmente, un intervento di pulizia potrebbe risolvere il problema. Utilizzare esclusivamente sapone delicato e acqua tiepida. Non utilizzare candeggina o solventi per pulizia. Assicurarsi che la cintura sia completamente asciutta prima di consentirne il riavvolgimento.

Una cintura che non sia in buone condizioni o che non funzioni correttamente non fornirà un buon livello di protezione e pertanto deve essere sostituita non appena possibile.

Se una cintura viene usurata in seguito a un incidente potrebbe non fornire lo stesso livello di protezione in un altro incidente. Pertanto fare controllare le cinture di sicurezza dal concessionario dopo una collisione.

☒ Controllo delle cinture di sicurezza

⚠ ATTENZIONE

Il mancato controllo o la mancata manutenzione delle cinture di sicurezza può causare gravi lesioni o morte se le cinture non funzionano correttamente in caso di necessità.

Controllare regolarmente le cinture di sicurezza e fare riparare eventuali guasti non appena possibile.

ATTENZIONE: Non apportare modifiche o aggiungere elementi che impediscano ai dispositivi di regolazione delle cinture di sicurezza di rimuovere eventuali giochi o la regolazione del gruppo cinture di sicurezza per rimuovere eventuali giochi.

ATTENZIONE: È fondamentale sostituire l'intero gruppo dopo un impatto grave, anche se non vi sono danni visibili.

ATTENZIONE: Prestare attenzione ad evitare la contaminazione dei nastri con lucidi, oli e sostanze chimiche, in particolare con l'acido della batteria. Per una pulizia sicura, utilizzare sapone delicato e acqua. La cintura deve essere sostituita se i nastri risultano lacerati, contaminati o danneggiati.

■ **Ancoraggio**



Durante la sostituzione delle cinture di sicurezza, utilizzare i punti di ancoraggio mostrati nelle immagini.
Il sedile anteriore è dotato di una cintura di sicurezza a tre punti di ancoraggio.

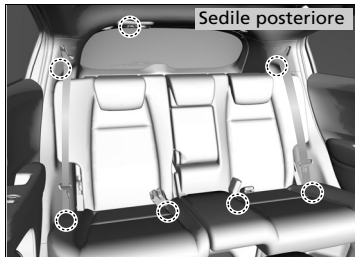

Il sedile posteriore è dotato di tre cinture di sicurezza a tre punti di ancoraggio.

Componenti del sistema airbag

Gli airbag anteriori, anteriori laterali e laterali a tendina si attivano a seconda della direzione e della gravità dell'impatto. Il sistema airbag include:

- Due airbag anteriori del sistema di sicurezza supplementare (SRS). L'airbag lato guida è alloggiato al centro del volante, mentre l'airbag lato passeggero è alloggiato nella plancia. Entrambi sono contrassegnati con **SRS AIRBAG**.
- Due airbag laterali, uno per il conducente e l'altro per il passeggero anteriore. Gli airbag sono alloggiati nel bordo esterno degli schienali. Entrambi sono contrassegnati con **SIDE AIRBAG**.
- Due airbag laterali a tendina, uno su ciascun lato del veicolo. Gli airbag sono alloggiati nel rivestimento del padiglione, sopra i finestrini. I montanti anteriore e posteriore sono contrassegnati con **SIDE CURTAIN AIRBAG**.
- Una centralina di comando elettronica che monitora e registra costantemente le informazioni sui sensori, sugli attivatori degli airbag, sui tensionatori delle cinture di sicurezza e sull'uso delle cinture di sicurezza del conducente e del passeggero anteriore, quando il commutatore di accensione è posizionato su ACCENSIONE **II***1.
- Tensionatori automatici cinture di sicurezza anteriori e posteriori esterne.
- Sensori d'urto in grado di rilevare un impatto anteriore o laterale di moderata o grave entità.
- Una spia sul quadro strumenti che avverte il conducente di un possibile guasto al sistema airbag o ai tensionatori delle cinture di sicurezza.
- Una spia vicina alla leva del cambio che avverte il conducente che l'airbag anteriore lato passeggero è disattivato.

*1: I modelli con sistema di accesso senza chiavi sono dotati di un pulsante **ENGINE START/STOP** invece che di un commutatore di accensione.

■ Informazioni importanti sugli airbag

Gli airbag possono costituire un grave pericolo. Per eseguire la loro funzione, gli airbag devono gonfiarsi con una forza notevole. Pertanto, sebbene contribuiscano in molti casi a salvare la vita, gli airbag possono causare ustioni, ecchimosi e altre lesioni minori, ma talvolta anche letali se gli occupanti non sono seduti correttamente con la cintura allacciata.

Cosa fare: Indossare sempre la cintura di sicurezza in modo corretto, sedersi con la schiena diritta e il più lontano possibile dal volante ma comunque in modo da mantenere il completo controllo del veicolo. Il passeggero anteriore deve spostare il proprio sedile il più lontano possibile dalla plancia.

È opportuno tenere presente che nessun sistema di sicurezza può garantire la protezione totale da lesioni o morte in caso di incidenti gravi, anche se si indossano correttamente le cinture di sicurezza e gli airbag si attivano.

Non collocare oggetti pesanti o appuntiti tra sé e l'airbag anteriore. Tenere sulle ginocchia oggetti pesanti o appuntiti oppure guidare con una pipa o un altro oggetto appuntito in bocca può causare lesioni in caso di gonfiaggio dell'airbag anteriore.

Non fissare o posizionare oggetti sui coperchi degli airbag anteriori. La presenza di oggetti sui coperchi contrassegnati con **SRS AIRBAG** potrebbe compromettere il corretto funzionamento degli airbag o essere spostati all'interno del veicolo e colpire gli altri passeggeri in caso di gonfiaggio degli airbag.

✎ Informazioni importanti sugli airbag

Non tentare di disattivare gli airbag. Gli airbag insieme alle cinture di sicurezza offrono il massimo livello di protezione.

Durante la guida, tenere le mani sul volante in modo che mani e braccia non si trovino sulla traiettoria dell'airbag anteriore. Non poggiare le braccia sul coperchio dell'airbag.

Tipi di airbag

Il veicolo è dotato di tre tipi di airbag:

- **Airbag anteriori:** airbag davanti ai sedili lato guida e passeggero anteriore.
 - **Airbag laterali:** airbag posizionati negli schienali dei sedili lato guida e passeggero anteriore.
 - **Airbag laterali a tendina:** Airbag sopra i finestrini.
- Ciascun tipo viene descritto nelle pagine seguenti.

Airbag anteriori (SRS)

Gli airbag anteriori SRS si gonfiano in caso di collisione di moderata o grave entità per aiutare a proteggere la testa e il torace del conducente e/o del passeggero anteriore.

L'**SRS** (sistema di sicurezza supplementare) indica che gli airbag sono progettati per integrare la funzione delle cinture di sicurezza e non le sostituiscono. Le cinture di sicurezza rappresentano il sistema di sicurezza principale per gli occupanti.

Ubicazione

L'airbag anteriore del guidatore è alloggiato al centro del volante, mentre l'airbag del passeggero anteriore è alloggiato nella plancia. Entrambi sono contrassegnati con **SRS AIRBAG**.

*1: I modelli con sistema di accesso senza chiavi sono dotati di un pulsante **ENGINE START/STOP** invece che di un commutatore di accensione.

Tipi di airbag

Gli airbag possono gonfiarsi in qualsiasi momento quando il commutatore di accensione si trova su ACCENSIONE [II]*1.

Dopo il gonfiaggio di un airbag in caso di incidente, può essere prodotta una piccola quantità di fumo. Ciò è dovuto al processo di combustione del materiale del dispositivo di gonfiaggio e non è nocivo. Tuttavia, può causare disturbi temporanei negli individui affetti da problemi respiratori. In tal caso, uscire dal veicolo non appena è sicuro farlo.

Airbag anteriori (SRS)

Gli airbag anteriori sono progettati per integrare la funzione delle cinture di sicurezza e ridurre la possibilità di lesioni alla testa e al torace negli scontri frontali.

Durante uno scontro frontale sufficientemente grave da causare l'attivazione di uno o di entrambi gli airbag anteriori, solo l'airbag anteriore lato guida può attivarsi a velocità diverse, in base alla gravità dello scontro e/o ad altri fattori.

■ Funzionamento

Gli airbag anteriori sono progettati per gonfiarsi in caso di collisioni frontali di moderata o grave entità. Quando il veicolo decelera improvvisamente, i sensori inviano le informazioni alla centralina di comando la quale, a sua volta, impartisce il comando per gonfiare uno o entrambi gli airbag anteriori.

Una collisione frontale può essere uno scontro centrato o eccentrico tra due veicoli oppure uno scontro del veicolo contro un oggetto stazionario, come un muro di cemento.

■ Funzionamento degli airbag anteriori

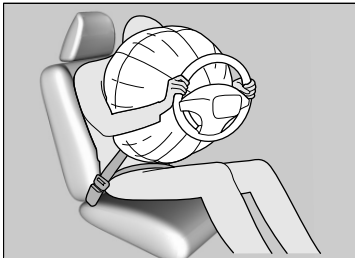

In caso di incidente la cintura di sicurezza trattiene il tronco, mentre l'airbag anteriore fornisce la protezione supplementare per la testa e il torace.

Gli airbag anteriori si sgonfiano immediatamente, in modo da non interferire con la visibilità del guidatore e la capacità di sterzare o azionare gli altri comandi.

Il tempo totale richiesto per il gonfiaggio e lo sgonfiaggio è talmente breve che la maggior parte degli occupanti non si accorge che gli airbag si sono attivati fino al momento dello sgonfiaggio.

■ Casi in cui gli airbag anteriori non dovrebbero attivarsi

Scontri frontali di minore entità: Gli airbag anteriori sono progettati per integrare la funzione delle cinture di sicurezza e salvare la vita, non per evitare piccole abrasioni o fratture derivanti da scontri frontali di lieve o grave entità.

Impatti laterali: Gli airbag anteriori possono offrire protezione quando una decelerazione improvvisa proietta il conducente o il passeggero anteriore verso la parte anteriore del veicolo. Gli airbag laterali e gli airbag laterali a tendina sono progettati specificatamente per ridurre la gravità delle lesioni che possono verificarsi in caso di impatti laterali di moderata o grave entità, tali da spingere il conducente o il passeggero verso il lato del veicolo.

Impatti posteriori: I poggiatesta e le cinture di sicurezza sono i dispositivi di sicurezza più efficaci in caso di impatto posteriore. Gli airbag anteriori non possono fornire una protezione efficiente in quanto non sono concepiti per attivarsi in questi tipi di collisioni.

Ribaltamenti: Le cinture di sicurezza, gli airbag laterali e gli airbag laterali a tendina offrono il massimo livello di sicurezza in caso di ribaltamento. Gli airbag anteriori non sono progettati per attivarsi in caso di ribaltamento, quindi non offrono una protezione efficiente.

■ Attivazione degli airbag anteriori con danni minimi o nessun danno visibile

Poiché il sistema airbag rileva una decelerazione improvvisa, un impatto violento sul telaio del veicolo o sulla sospensione potrebbe causare l'attivazione di uno o più airbag. Ciò potrebbe verificarsi, ad esempio, quando si urta contro il bordo del marciapiede, il bordo di una fossa o un altro oggetto fisso basso che causa una decelerazione improvvisa nel telaio del veicolo. Poiché l'impatto avviene al di sotto del veicolo, i danni potrebbero non essere evidenti.

■ Mancata attivazione degli airbag anteriori anche in caso di danni esterni apparentemente gravi

Poiché le zone deformabili della carrozzeria assorbono l'energia prodotta durante un impatto, l'entità dei danni visibili non sempre indica un funzionamento corretto dell'airbag. Infatti alcune collisioni possono causare gravi danni senza che gli airbag si attivino; questo perché gli airbag non erano necessari oppure perché non avrebbero comunque fornito la protezione necessaria.

Sistema di disattivazione dell'airbag passeggero anteriore

Se è indispensabile montare un seggiolino di sicurezza per bambini rivolto all'indietro nel sedile passeggero anteriore, disattivare manualmente il sistema airbag passeggero anteriore mediante la chiave di accensione.

Interruttore ON/OFF airbag passeggero anteriore



Quando l'interruttore **ON/OFF** airbag passeggero anteriore è posizionato su:

OFF: L'airbag passeggero anteriore è disattivato. L'airbag passeggero anteriore non si gonfia durante uno scontro frontale grave che attiva il gonfiaggio dell'airbag anteriore lato guida.

La spia di disattivazione dell'airbag passeggero anteriore rimane accesa come promemoria.

ON: L'airbag passeggero anteriore è attivato. La spia di attivazione dell'airbag passeggero anteriore si accende e rimane accesa per circa 60 secondi.

Per disattivare il sistema airbag passeggero anteriore



1. Inserire il freno di stazionamento e portare il commutatore di accensione su **BLOCCO** [0]*1. Estrarre la chiave.
2. Aprire la portiera anteriore lato passeggero.
3. Inserire la chiave di accensione nell'interruttore **ON/OFF** airbag passeggero anteriore.
 - L'interruttore si trova sul pannello laterale del quadro strumenti lato passeggero anteriore.
4. Portare la chiave su **OFF** quindi rimuoverla dall'interruttore.

*1: I modelli con sistema di accesso senza chiavi sono dotati di un pulsante **ENGINE START/STOP** invece che di un commutatore di accensione.

►► Sistema di disattivazione dell'airbag passeggero anteriore

ATTENZIONE

Il sistema airbag passeggero anteriore deve essere disattivato qualora non sia possibile evitare di collocare un seggiolino di sicurezza per bambini rivolto all'indietro nel sedile passeggero anteriore.

Se si gonfia, l'airbag passeggero anteriore può colpire il seggiolino di sicurezza per bambini rivolto all'indietro con una forza sufficiente da causare la morte del bambino o lesioni estremamente gravi.

ATTENZIONE

Attivare il sistema airbag passeggero anteriore se non viene utilizzato il seggiolino di sicurezza per bambini rivolto all'indietro sul sedile passeggero anteriore.

La disattivazione del sistema airbag passeggero anteriore può causare lesioni gravi o morte in caso di incidente.

■ Spia di disattivazione dell'airbag passeggero anteriore

Quando il sistema airbag passeggero anteriore viene attivato, la spia si spegne dopo alcuni secondi da quando il commutatore di accensione è stato spostato su ACCENSIONE ^{*1}.

Quando il sistema airbag passeggero anteriore viene disattivato, la spia rimane accesa o si spegne temporaneamente per poi riaccendersi.

■ Etichetta del sistema di disattivazione dell'airbag passeggero anteriore

L'etichetta si trova sul pannello laterale del quadro strumenti lato passeggero anteriore.

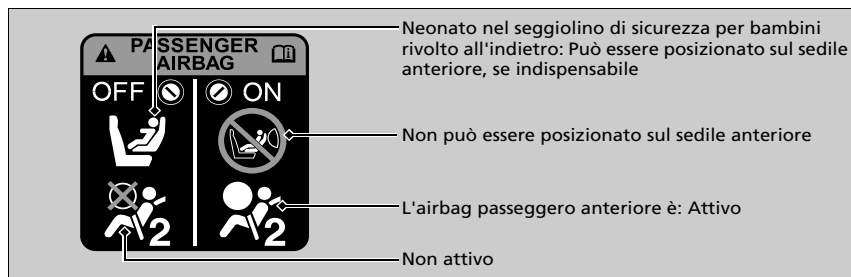

*1: I modelli con sistema di accesso senza chiavi sono dotati di un pulsante **ENGINE START/STOP** invece che di un commutatore di accensione.

⊗ Sistema di disattivazione dell'airbag passeggero anteriore

AVVISO

- Utilizzare la chiave di accensione del veicolo per ruotare l'interruttore **ON/OFF** airbag passeggero anteriore. Se si usa una chiave diversa, l'interruttore potrebbe venire danneggiato o il sistema airbag passeggero anteriore potrebbe non funzionare correttamente.
- Non chiudere la portiera o applicare un carico eccessivo sulla chiave di accensione mentre è inserita nell'interruttore **ON/OFF** airbag passeggero anteriore. Ciò potrebbe causare danni all'interruttore o alla chiave.

Si consiglia vivamente di non montare il seggiolino di sicurezza per bambini rivolto all'indietro nel sedile passeggero anteriore.

☒ Protezione dei neonati P. 66

È responsabilità del proprietario impostare il sistema airbag passeggero anteriore su **OFF** quando si colloca un seggiolino di sicurezza per bambini rivolto all'indietro sul sedile passeggero anteriore.

Quando sul sedile passeggero anteriore non è presente un seggiolino di sicurezza per bambini rivolto all'indietro, riattivare il sistema.

Airbag laterali

Gli airbag laterali contribuiscono a proteggere la parte superiore del tronco del conducente o del passeggero anteriore durante un impatto di moderata o grave entità.

Sui montanti delle portiere anteriori sono presenti delle etichette di sicurezza che ricordano i rischi dovuti alla presenza degli airbag laterali.

Gli airbag laterali sono particolarmente pericolosi quando sul sedile anteriore si trova un bambino.

Ubicazione

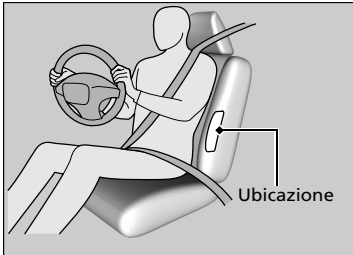

Gli airbag laterali sono alloggiati nel bordo esterno degli schienali lato guida e passeggero.

Entrambi sono contrassegnati con **SIDE AIRBAG**.

Etichetta airbag laterale

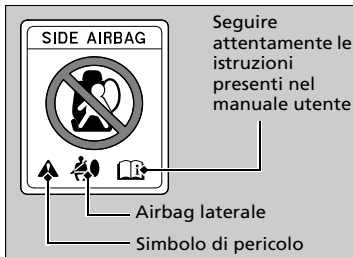

Questa etichetta è apposta su ciascun montante portiera anteriore.

⌘ Airbag laterali

Non montare accessori sugli airbag laterali o accanto ad essi. Questi possono interferire con il corretto funzionamento degli airbag o ferire qualcuno se l'airbag si gonfia.

Non consentire al passeggero anteriore di appoggiarsi lateralmente con la testa nella traiettoria di gonfiaggio dell'airbag laterale.

Durante il gonfiaggio, l'airbag laterale può colpire con forza e ferire gravemente il passeggero.

Se l'impatto è sul lato del passeggero, l'airbag potrebbe non attivarsi quando il sedile del passeggero non è occupato.

Funzionamento

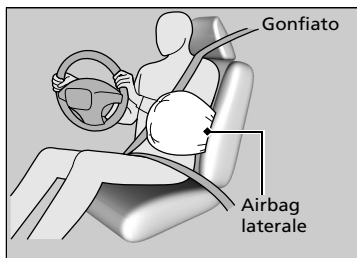

Quando i sensori rilevano un impatto laterale di moderata o grave entità, la centralina di comando invia un segnale all'airbag laterale sul lato dell'impatto per gonfiarlo immediatamente.

■ Attivazione di un airbag laterale con danni minimi o nessun danno visibile

Poiché il sistema airbag rileva una decelerazione improvvisa, un impatto violento sul lato del telaio può provocare l'attivazione di un airbag laterale. In questi casi i danni derivati dall'impatto potrebbero essere minimi o nulli, anche se i sensori d'urto laterale hanno rilevato un impatto di entità tale da attivare l'airbag.

■ Mancata attivazione di un airbag laterale anche in caso di danni esterni apparentemente gravi

È possibile che un airbag laterale non si gonfi durante un impatto che provoca danni apparentemente gravi. Ciò può accadere quando il punto d'impatto si trova verso la parte più anteriore o posteriore del veicolo oppure quando le zone deformabili della carrozzeria assorbono la maggior parte dell'energia dello scontro. In entrambi i casi, l'airbag laterale non sarebbe necessario e comunque non fornirebbe la protezione necessaria.

✘ Airbag laterali

Non coprire o sostituire i rivestimenti degli schienali dei sedili anteriori senza aver prima consultato il concessionario. La copertura o la sostituzione non adeguata dei rivestimenti degli schienali dei sedili anteriori può impedire il corretto gonfiaggio degli airbag laterali in caso di impatto laterale.

Airbag laterali a tendina

Gli airbag laterali a tendina aiutano a proteggere la testa del conducente e dei passeggeri che occupano i sedili esterni durante gli impatti laterali di moderata o grave entità.

Ubicazione

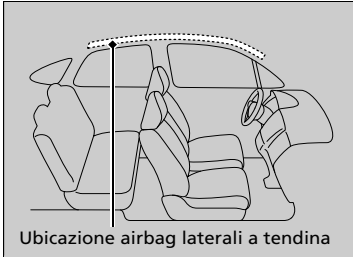

Gli airbag laterali a tendina si trovano nella plafoniera sopra i finestrini su entrambi i lati del veicolo.

Funzionamento



L'airbag laterale a tendina è progettato per attivarsi in caso di impatto laterale di moderata o grave entità.

Attivazione degli airbag laterali a tendina in caso di collisione frontale

Uno o entrambi gli airbag laterali a tendina possono gonfiarsi in caso di collisione frontale eccentrica di moderata o grave entità.

In questo caso gli airbag laterali a tendina inizieranno a gonfiarsi con un lieve ritardo rispetto agli airbag anteriori.

⌘ Airbag laterali a tendina

Gli airbag laterali a tendina offrono la massima efficienza quando l'occupante è seduto con la schiena diritta e bene appoggiata al sedile e la cintura allacciata.

Non fissare oggetti ai finestrini o ai montanti del tetto che potrebbero interferire con il corretto funzionamento degli airbag laterali a tendina.

Non appendere una gruccia o oggetti pesanti sul gancio per abiti. Ciò può causare lesioni in caso di gonfiaggio dell'airbag laterale a tendina.

Spie del sistema airbag

In caso di guasto al sistema airbag, la spia SRS si accende e sul display multi-informazioni viene visualizzato un messaggio.

Spia del sistema di sicurezza supplementare (SRS)

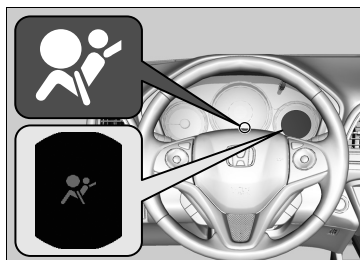

■ Quando il commutatore di accensione si trova su ACCENSIONE *1

La spia si accende per alcuni secondi, quindi si spegne. Ciò indica che il sistema funziona correttamente.

Se la spia si accende in qualsiasi altro momento oppure non si accende affatto, rivolgersi al concessionario per fare controllare il sistema non appena possibile. In caso contrario gli airbag e i tensionatori delle cinture di sicurezza potrebbero non funzionare correttamente quando è necessario.

Spia del sistema di sicurezza supplementare (SRS)

⚠ ATTENZIONE

Se la spia SRS viene ignorata, si rischiano gravi lesioni o la morte se i sistemi airbag o i tensionatori non dovessero funzionare correttamente.

Se la spia SRS si accende a indicare la presenza di un possibile guasto, fare controllare il veicolo dal concessionario non appena possibile.

⚠ ATTENZIONE

Se la spia SRS si accende, rimuovere immediatamente il seggiolino di sicurezza per bambini rivolto all'indietro dal sedile passeggero anteriore. Anche se l'airbag passeggero anteriore è stato disattivato, non ignorare la spia SRS.

Potrebbe essere presente un guasto nel sistema SRS che potrebbe causare l'attivazione dell'airbag passeggero anteriore, con conseguenti lesioni gravi o morte.

*1: I modelli con sistema di accesso senza chiavi sono dotati di un pulsante **ENGINE START/STOP** invece che di un commutatore di accensione.

■ Spia di disattivazione dell'airbag passeggero anteriore

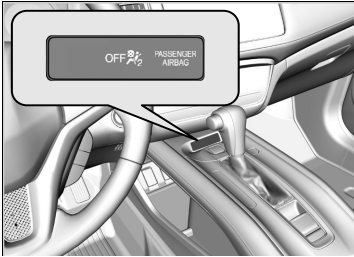

■ Quando la spia di disattivazione dell'airbag passeggero si accende

La spia rimane accesa se il sistema airbag passeggero anteriore è disattivato.

Quando sul sedile passeggero anteriore non è presente un seggiolino di sicurezza per bambini rivolto all'indietro, riattivare manualmente il sistema. La spia deve spegnersi.

Manutenzione dell'airbag

Non è necessario, ed è sconsigliato, eseguire autonomamente interventi di manutenzione o sostituzione di qualsiasi componente del sistema airbag. Tuttavia, è opportuno fare controllare il veicolo dal concessionario nei seguenti casi:

■ Dopo l'attivazione degli airbag

Se un airbag si è gonfiato, la centralina di comando e gli altri componenti associati al sistema devono essere sostituiti. Analogamente, è necessario sostituire un tensionatore automatico della cintura di sicurezza che si è attivato.

■ In caso di collisione di moderata o grave entità

Anche se gli airbag non si sono gonfiati, fare controllare i seguenti componenti dal concessionario: tensionatori cinture di sicurezza anteriore e posteriore esterne e tutte le cinture di sicurezza indossate al momento dello scontro.

✘ Manutenzione dell'airbag

È vietato rimuovere i componenti dell'airbag dal veicolo.

In caso di guasto, arresto o in seguito al gonfiaggio dell'airbag/ funzionamento del tensionatore della cintura di sicurezza, contattare un tecnico qualificato per la manutenzione.

Si sconsiglia di utilizzare componenti di sistemi airbag recuperati, inclusi l'airbag, i tensionatori, i sensori e la centralina di comando.

Protezione dei bambini

Ogni anno molti bambini rimangono feriti o perdono la vita a causa di incidenti stradali, perché non utilizzano un seggiolino di sicurezza, o non lo utilizzano correttamente. Gli incidenti stradali infatti sono la causa principale di morte per i bambini fino ai 12 anni di età.

Per ridurre il numero di bambini che perdono la vita o rimangono feriti, i neonati e i bambini devono essere fissati correttamente quando si trovano nel veicolo.

Protezione dei bambini

ATTENZIONE

Il mancato uso o l'uso improprio del seggiolino di sicurezza per bambini può causare gravi lesioni o la morte dei bambini coinvolti in un incidente.

Se il bambino è troppo piccolo per indossare una cintura di sicurezza, utilizzare un seggiolino di sicurezza idoneo. Per i bambini più grandi, utilizzare la cintura di sicurezza e, se necessario, un cuscino di rialzo per bambini.

In molti paesi la legislazione prevede che tutti i bambini fino ai 12 anni, e la cui altezza non supera i 150 cm, siano fissati correttamente nel sedile posteriore.

In molti paesi è obbligatorio utilizzare un seggiolino di sicurezza per bambini adeguato e omologato per il trasporto dei bambini sul sedile del passeggero. Verificare le normative locali interessate.

Modelli europei

I seggiolini di sicurezza per bambini devono essere conformi alle specifiche UN-ECE R44 o alle normative dei paesi in cui si guida.

Scelta del seggiolino di sicurezza per bambini P. 69

Eccetto modelli europei

Si consiglia di utilizzare seggiolini di sicurezza per bambini conformi alle specifiche UN-ECE R44 o alle normative dei paesi in cui si guida.

I bambini devono essere seduti correttamente sui sedili posteriori. Questo perché:

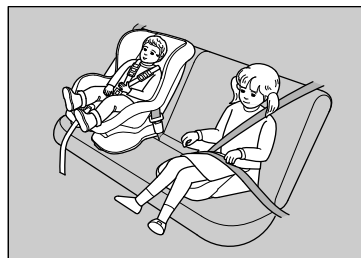

- L'attivazione di un airbag anteriore o laterale può causare lesioni o la morte di un bambino seduto sul sedile anteriore.
 - Un bambino seduto sul sedile anteriore può interferire con la capacità del conducente di controllare il veicolo in modo sicuro.
 - Le statistiche dimostrano che la sicurezza dei bambini di ogni età, peso e altezza aumenta se sono seduti sul sedile posteriore con la cintura allacciata.
- I bambini troppo piccoli per indossare la cintura di sicurezza devono essere bloccati adeguatamente in un seggiolino di sicurezza per bambini montato correttamente sul veicolo utilizzando la fascia addominale della cintura di sicurezza a tre punti di ancoraggio.
 - Non tenere mai un bambino sulle ginocchia perché non è possibile proteggerlo in caso di collisione.
 - Il passeggero non deve mai passare la propria cintura sul bambino. In caso di incidente, la cintura potrebbe esercitare troppa pressione sul bambino e provocare lesioni gravi o addirittura letali.
 - Non utilizzare la stessa cintura per due bambini. Entrambi i bambini possono subire gravi lesioni in caso di incidente.

► Protezione dei bambini

Aletta parasole passeggero anteriore

ATTENZIONE



NON utilizzare mai un seggiolino di sicurezza per bambini rivolto all'indietro su un sedile protetto da un AIRBAG ATTIVO sul lato anteriore, poiché potrebbe provocare LESIONI GRAVI o LETALI al bambino.

Sull'aletta parasole è presente un'etichetta di avvertenza che ricorda i rischi correlati all'airbag anteriore lato passeggero e le precauzioni per garantire la sicurezza dei bambini. Leggere e seguire le istruzioni riportate sull'etichetta.

► **Etichette di avvertenza** P. 83

- Non permettere ai bambini di utilizzare i comandi per aprire le portiere, i finestrini o per regolare i sedili.
- Non lasciare i bambini all'interno del veicolo senza la supervisione di un adulto, soprattutto quando fa caldo perché la temperatura dell'abitacolo può aumentare a tal punto da causare la morte. Inoltre i bambini lasciati soli possono attivare i comandi del veicolo e metterlo accidentalmente in moto.

► Protezione dei bambini

ATTENZIONE: Utilizzare il pulsante di blocco alzacristalli elettrici per impedire ai bambini di aprire i finestrini. In questo modo si impedisce ai bambini di giocare con i finestrini, cosa che potrebbe esporli a pericoli o distrarre il conducente.

► **Apertura/chiusura degli alzacristalli elettrici** P. 167

ATTENZIONE: Quando si lascia il veicolo incustodito (con altri occupanti), accertarsi sempre di estrarre e portare con sé la chiave di accensione.

Sicurezza di neonati e bambini piccoli

Protezione dei neonati

Per il trasporto dei neonati è necessario utilizzare un seggiolino di sicurezza per bambini reclinabile rivolto all'indietro, fino a quando non raggiungono il limite di peso o di altezza stabilito dal produttore e non raggiungono un anno di età.

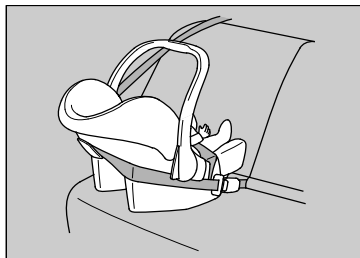

■ Posizionamento di un seggiolino di sicurezza per bambini rivolto all'indietro

I seggiolini di sicurezza per bambini devono essere posizionati e fissati sul sedile posteriore.

Protezione dei neonati

⚠ ATTENZIONE

Il posizionamento del seggiolino di sicurezza per bambini rivolto all'indietro sul sedile anteriore può causare gravi lesioni o la morte del bambino in caso di gonfiaggio dell'airbag passeggero anteriore.

Posizionare sempre il seggiolino di sicurezza per bambini rivolto all'indietro sul sedile posteriore, non su quello anteriore.

Come indicato nella normativa UN-ECE R94:

⚠ ATTENZIONE



NON utilizzare mai un seggiolino di sicurezza per bambini rivolto all'indietro su un sedile protetto da un AIRBAG ATTIVO sul lato anteriore, poiché potrebbe provocare LESIONI GRAVI o LETALI al bambino.

Se installato correttamente, il seggiolino di sicurezza per bambini rivolto all'indietro può impedire al conducente o al passeggero anteriore di spostare il sedile completamente indietro o di bloccare lo schienale nella posizione desiderata.

► Protezione dei neonati

Se l'airbag anteriore lato passeggero si gonfia, può colpire con estrema forza il seggiolino di sicurezza per bambini rivolto all'indietro, spostandolo o smontandolo e ferendo gravemente il bambino.

Non posizionare mai i seggiolini di sicurezza per bambini rivolti all'indietro nel senso di marcia.

Fare sempre riferimento alle istruzioni del produttore del seggiolino prima dell'installazione.

Se non si può evitare di montare un seggiolino di sicurezza per bambini rivolto all'indietro nel sedile passeggero anteriore, disattivare manualmente il sistema airbag passeggero anteriore.

► **Sistema di disattivazione dell'airbag passeggero anteriore** P. 55

SEGUE

67

Protezione dei bambini più piccoli

Dall'età di un anno, se il peso del bambino rientra nella gamma indicata dal produttore del seggiolino, il bambino potrà viaggiare in un seggiolino rivolto in avanti assicurandosi di stringere bene le cinture che trattengono il seggiolino.



■ Posizionamento del seggiolino di sicurezza per bambini rivolto in avanti

Si consiglia vivamente di posizionare un seggiolino di sicurezza per bambini rivolto in avanti sul sedile posteriore.

Il posizionamento del seggiolino di sicurezza per bambini rivolto in avanti sul sedile anteriore può essere pericoloso. Il sedile posteriore è il posto più sicuro per un bambino.

► Protezione dei bambini più piccoli

⚠ ATTENZIONE

Il posizionamento del seggiolino di sicurezza per bambini rivolto in avanti sul sedile anteriore può causare gravi lesioni o la morte del bambino in caso di gonfiaggio dell'airbag anteriore.

Se non si può evitare di posizionare il seggiolino di sicurezza per bambini rivolto in avanti sul sedile anteriore, spostare il sedile il più indietro possibile e allacciare la cintura del bambino.

Informarsi sulle leggi e sulle normative relative all'uso di seggiolini di sicurezza per bambini in vigore nel paese in cui si guida e seguire le istruzioni del produttore.

Molti esperti raccomandano di utilizzare il seggiolino di sicurezza rivolto all'indietro per bambini fino a due anni, se l'altezza e il peso del bambino lo consentono.

■ Scelta del seggiolino di sicurezza per bambini

Alcuni seggiolini di sicurezza per bambini sono compatibili con gli ancoraggi inferiori. Alcuni sono dotati di un dispositivo di accoppiamento rigido, mentre altri dispongono di un dispositivo di accoppiamento flessibile. Entrambi sono semplici da utilizzare. È possibile montare alcuni seggiolini di sicurezza per bambini di design precedente utilizzando la cintura di sicurezza. Indipendentemente dal tipo scelto, attenersi alle istruzioni d'uso e di manutenzione del produttore del seggiolino e alle istruzioni riportate nel presente manuale. Il montaggio corretto è fondamentale per ottimizzare la sicurezza del bambino.

Il tipo flessibile potrebbe non essere disponibile in tutti i paesi.

Nei sedili e nei veicoli non dotati di ancoraggi inferiori, per maggiore sicurezza montare il seggiolino di sicurezza per bambini utilizzando la cintura di sicurezza e un dispositivo di fissaggio superiore. Ciò è necessario poiché, quando non viene utilizzato il sistema di ancoraggio inferiore, tutti i seggiolini di sicurezza per bambini devono essere fissati con la cintura addominale o con la fascia addominale della cintura di sicurezza a tre punti di ancoraggio. Inoltre, il produttore del seggiolino di sicurezza per bambini potrebbe consigliare di utilizzare un seggiolino ISOFIX una volta che il bambino raggiunge un determinato peso. Leggere il manuale utente del seggiolino di sicurezza per bambini per le corrette istruzioni di montaggio.

■ Fattori importanti da considerare quando si seleziona un seggiolino di sicurezza per bambini

Assicurarsi che il seggiolino di sicurezza per bambini sia conforme ai seguenti tre requisiti:

- Il seggiolino deve essere del tipo e delle dimensioni corrette per il bambino.
- Il seggiolino deve essere del tipo corretto per il sedile su cui verrà posizionato.
- Il seggiolino deve essere conforme agli standard sulla sicurezza. Si consiglia di utilizzare seggiolini di sicurezza per bambini conformi alle specifiche UN-ECE R44 o alle normative dei paesi in cui si guida. Ricercare il marchio di omologazione sul seggiolino e la dichiarazione di conformità del produttore sulla confezione.

☒ Scelta del seggiolino di sicurezza per bambini

Il montaggio di un seggiolino di sicurezza per bambini compatibile con ancoraggi inferiori è semplice.

I seggiolini di sicurezza per bambini compatibili con ancoraggi inferiori sono stati sviluppati per semplificare il processo di montaggio e ridurre la possibilità di lesioni causati da un fissaggio non corretto.

Seggiolini di sicurezza per bambini consigliati nei paesi UE

Sono disponibili diversi tipi di seggiolini di sicurezza per bambini. Non tutti sono adatti al veicolo. Fare riferimento alla tabella riportata di seguito per selezionare la categoria di seggiolino di sicurezza per bambini che può essere utilizzata su ciascun sedile.

Gruppo peso		Posizione sedile			
		Passeggero anteriore		Passeggero posteriore	
		Posizione interruttore ON/OFF airbag passeggero anteriore		Esterno posteriore	Centrale posteriore
ON	OFF				
gruppo 0	Fino a 10 kg	X	U ^{*1, *2}	U ^{*1}	U ^{*1}
gruppo 0+	Fino a 13 kg	X	U ^{*1, *2}	U ^{*1} o IL (Honda Baby Safe ISOFIX)	U ^{*1}
gruppo I	Da 9 kg a 18 kg	UF ^{*1, *2}	U ^{*1, *2}	U ^{*1} o IUF (Classe dimensioni A, B1, B)	U ^{*1}
gruppo II	Da 15 kg a 25 kg	UF ^{*1, *2}	U ^{*1, *2}	U ^{*1} o IL (Honda KIDFIX XP SICT)	U ^{*1}
gruppo III	Da 22 kg a 36 kg	UF ^{*1, *2}	U ^{*1, *2}	U ^{*1} o IL (Honda KIDFIX XP SICT)	U ^{*1}

IL: Adatto per particolari seggiolini di sicurezza per bambini (CRS) ISOFIX riportati nella tabella.

IUF: Adatto per seggiolini di sicurezza per bambini ISOFIX universali rivolti in avanti approvati per questo gruppo di peso.
Per il Gruppo I, presso il concessionario è disponibile il seggiolino di sicurezza per bambini ISO FIX originale Honda rivolto in avanti.

U: Adatto per seggiolini di sicurezza "universali" approvati per questo gruppo di peso.

UF: Adatto per seggiolini di sicurezza per bambini "universali" rivolti in avanti approvati per questo gruppo di peso.

X: Sedile non adatto per i bambini appartenenti a questo gruppo di peso.

*1: Regolare l'inclinazione dello schienale del sedile anteriore nella posizione eretta (posizione di blocco più avanzata possibile).

*2: Spostare il sedile anteriore nella posizione più arretrata.

Per alcuni seggiolini di sicurezza per bambini è specificata la classe di dimensioni. Controllare la classe di dimensioni sulle istruzioni del produttore, sulla confezione e sulle etichette del seggiolino.

I seggiolini di sicurezza riportati nella tabella sono parti Honda originali disponibili presso il concessionario.

Per un corretto montaggio, fare riferimento al manuale di istruzioni del seggiolino di sicurezza per bambini.

Se non è possibile fissare il seggiolino di sicurezza per bambini in modo stabile quando si installano i cuscini di rialzo per bambini sul sedile del passeggero anteriore, regolare l'angolo dello schienale del sedile in modo che sia parallelo al lato posteriore del seggiolino, mantenendolo davanti all'ancoraggio superiore della cintura di sicurezza.

	Posizione sedile		
	Passeggero anteriore	Passeggero posteriore	
		Esterno posteriore	Centrale posteriore
Seggiolini di sicurezza per bambini i-Size	X	i-U	X

Descrizione

- X: Posizione sedile non disponibile per seggiolini di sicurezza per bambini i-Size "universali".
- i-U: Adatto per seggiolini di sicurezza per bambini i-Size "universali" rivolti in avanti e all'indietro.

Montaggio di un seggiolino di sicurezza per bambini compatibile con ancoraggi inferiori

Il seggiolino di sicurezza per bambini compatibile con ancoraggi inferiori può essere montato su entrambi i sedili posteriori esterni. Il seggiolino viene fissato agli ancoraggi inferiori con i dispositivi di accoppiamento rigidi o flessibili.

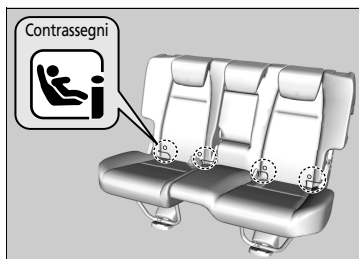

1. Individuare gli ancoraggi inferiori sotto i contrassegni.
2. Accertarsi di bloccare lo schienale in posizione verticale.
3. Abbassare completamente il poggiatesta.

Montaggio di un seggiolino di sicurezza per bambini compatibile con ancoraggi inferiori

Alcuni seggiolini di sicurezza per bambini sono dotati di scodellini guida opzionali che impediscono di danneggiare la superficie dei sedili. Attenersi alle istruzioni del produttore per l'uso degli scodellini di guida e fissarli agli ancoraggi inferiori come mostrato in figura.

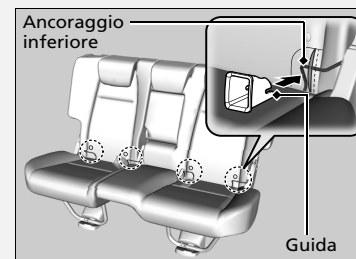

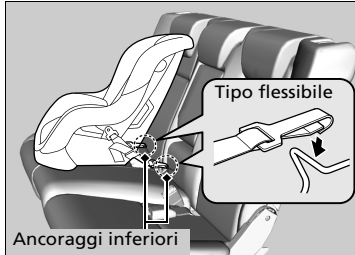
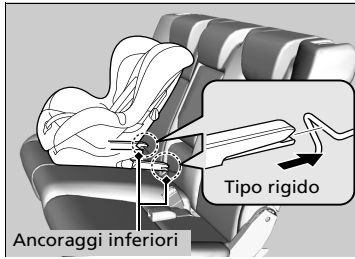

4. Posizionare il seggiolino sul sedile del veicolo, quindi fissarlo agli ancoraggi inferiori come riportato nelle istruzioni fornite con il seggiolino stesso.

- Durante il montaggio del seggiolino di sicurezza per bambini, assicurarsi che gli ancoraggi inferiori non siano ostruiti dalla cintura di sicurezza o da qualsiasi altro oggetto.

► Montaggio di un seggiolino di sicurezza per bambini compatibile con ancoraggi inferiori

Per garantire la sicurezza dei bambini, quando si utilizza il sistema di ancoraggio inferiore, assicurarsi che il seggiolino sia fissato saldamente al veicolo. Un seggiolino di sicurezza non fissato correttamente non proteggerà adeguatamente il bambino in caso di incidente e potrebbe causare lesioni al bambino stesso o agli altri occupanti del veicolo.

Il tipo flessibile potrebbe non essere disponibile in tutti i paesi.

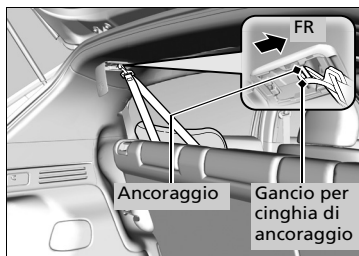
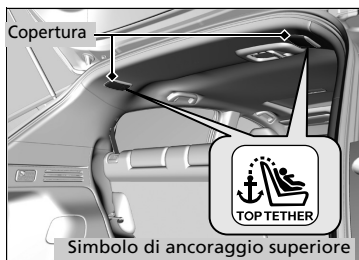

Seggiolino di sicurezza per bambini con ancoraggio superiore

5. Aprire la copertura dell'ancoraggio della cinghia.
6. Far passare la cinghia di ancoraggio sopra lo schienale. Accertarsi che la cinghia non sia attorcigliata.
7. Fissare il gancio per la cinghia sull'ancoraggio.
8. Stringere la cinghia di ancoraggio come indicato nelle istruzioni del produttore del seggiolino.
9. Assicurarsi che il seggiolino sia fissato saldamente facendolo oscillare in avanti e all'indietro e da un lato all'altro; il movimento deve essere minimo.
10. Accertarsi che qualsiasi cintura inutilizzata, raggiungibile dal bambino, sia allacciata.

Seggiolino di sicurezza per bambini con montante di supporto

5. Tendere il montante di supporto fino a quando non tocca il pavimento come indicato nelle istruzioni del produttore.

► Montaggio di un seggiolino di sicurezza per bambini compatibile con ancoraggi inferiori

ATTENZIONE: Per il fissaggio di un seggiolino di sicurezza per bambini, non utilizzare mai ganci sprovvisti del simbolo di ancoraggio superiore.

■ Montaggio di un seggiolino di sicurezza per bambini con la cintura di sicurezza a tre punti di ancoraggio



1. Accertarsi di bloccare lo schienale in posizione verticale.
2. Abbassare completamente il poggiatesta.
3. Posizionare il seggiolino di sicurezza per bambini sul sedile del veicolo.
4. Disporre la cintura di sicurezza attraverso il seggiolino di sicurezza per bambini come indicato nelle istruzioni del produttore, quindi inserire la piastrina di aggancio nella fibbia.
 - Inserire la piastrina di aggancio completamente finché non si avverte uno scatto.

⌘ Montaggio di un seggiolino di sicurezza per bambini con la cintura di sicurezza a tre punti di ancoraggio

Un seggiolino di sicurezza non fissato correttamente non proteggerà adeguatamente il bambino in caso di incidente e potrebbe causare lesioni al bambino stesso o agli altri occupanti del veicolo.

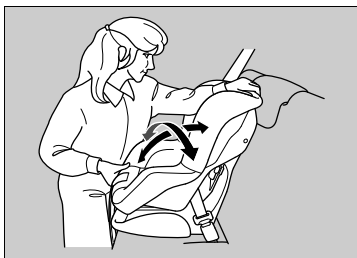
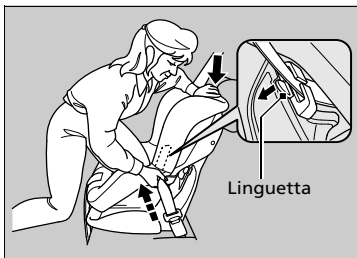

5. Spingere la linguetta verso il basso. Disporre la parte superiore della cintura nella fessura sul lato del seggiolino.
6. Afferrare la parte superiore della cintura accanto alla fibbia e tirarla per eliminare l'eventuale gioco dalla parte addominale della cintura.
 - Durante questa operazione, appoggiarsi sul seggiolino e spingerlo nel sedile del veicolo.
7. Posizionare la cintura correttamente. Accertarsi che la cintura non sia attorcigliata.
 - Quando si preme la linguetta verso il basso, sollevare la parte superiore della cintura per eliminare l'eventuale gioco.
8. Assicurarsi che il seggiolino sia fissato saldamente facendolo oscillare in avanti e all'indietro e da un lato all'altro; il movimento deve essere minimo.
9. Accertarsi che qualsiasi cintura inutilizzata, raggiungibile dal bambino, sia allacciata.

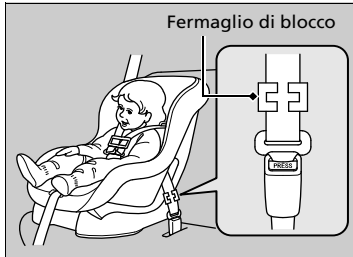

Eccetto modelli europei

Se il seggiolino non è dotato di un meccanismo che fissi la cintura, montare un fermaglio di blocco sulla cintura di sicurezza.

Dopo aver eseguito le operazioni del punto 1 e 4, tirare verso l'alto la fascia diagonale della cintura e assicurarsi che la fascia addominale non presenti un gioco.

- 5.** Afferrare saldamente la cintura accanto alla piastrina di aggancio. Comprimere entrambe le parti della cintura insieme in modo che non scivolino attraverso la piastrina di aggancio. Sganciare la cintura di sicurezza.
- 6.** Montare il fermaglio di blocco come mostrato nella figura. Posizionare il fermaglio quanto più vicino possibile alla piastrina di aggancio.
- 7.** Inserire la piastrina di aggancio nella fibbia. Passare ai punti 8 e 9.

Aggiunta di una cinghia di ancoraggio

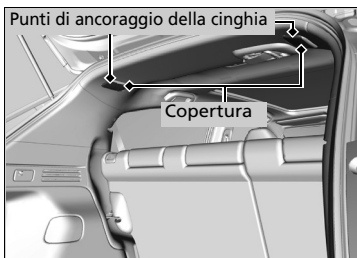

Nel rivestimento del padiglione sono previsti tre punti di ancoraggio per i sedili posteriori esterni. I seggiolini di sicurezza per bambini montati con la cintura di sicurezza e dotati di una cinghia di ancoraggio possono utilizzare tale cinghia per garantire una maggiore sicurezza.

1. Individuare il punto di ancoraggio appropriato per la cinghia e sollevare il coperchio.
2. Abbassare completamente il poggiatesta.
3. Aprire la copertura dell'ancoraggio.
4. Far passare la cinghia di ancoraggio sopra lo schienale. Accertarsi che la cinghia non sia attorcigliata.
5. Fissare il gancio per la cinghia sull'ancoraggio.
6. Stringere la cinghia di ancoraggio come indicato nelle istruzioni del produttore del seggiolino.

Aggiunta di una cinghia di ancoraggio

ATTENZIONE: Gli ancoraggi dei seggiolini di sicurezza per bambini sono progettati per sostenere esclusivamente i carichi imposti da seggiolini montati in maniera corretta. In nessun caso devono essere utilizzati per cinture di sicurezza per adulti, cablaggi o per il collegamento di altri elementi o apparecchiature del veicolo.

L'uso di una cinghia di ancoraggio può fornire una protezione supplementare alla cintura di sicurezza a tre punti, pertanto si consiglia l'uso di tale cinghia ove possibile.

Sicurezza dei bambini più grandi

■ Protezione dei bambini più grandi

Nelle pagine seguenti sono riportate le istruzioni su come verificare che la cintura aderisca correttamente, sul tipo di cuscino di rialzo da usare, se necessario, e importanti precauzioni relative al trasporto dei bambini sul sedile anteriore.

■ Controllo della cintura di sicurezza

Quando il bambino diventa troppo grande per il seggiolino, farlo sedere sul sedile posteriore e allacciare la cintura di sicurezza a tre punti di ancoraggio. Fare in modo che il bambino sia seduto con la schiena dritta e ben appoggiata allo schienale, poi passare in rassegna la seguente lista di controllo.



■ Lista di controllo

- Le ginocchia del bambino sono piegate in maniera confortevole sul bordo del sedile?
- La fascia diagonale passa tra il collo e il braccio del bambino?
- La fascia addominale della cintura si trova il più in basso possibile e tocca le cosce del bambino?
- Il bambino è in grado di rimanere seduto in questo modo per tutto il viaggio?

Se la risposta a tutte le domande è affermativa, il bambino è pronto per indossare correttamente la cintura a tre punti di ancoraggio. Se la risposta a una di queste domande è negativa, il bambino ha bisogno di un cuscino di rialzo finché non sarà in grado di usare la cintura di sicurezza correttamente senza cuscino.

►► Sicurezza dei bambini più grandi

⚠ ATTENZIONE

Si sconsiglia di fare sedere un bambino di età pari o inferiore a 12 anni sul sedile anteriore, poiché l'eventuale attivazione dell'airbag anteriore lato passeggero può causare gravi lesioni o la morte del bambino.

Se il bambino più grande deve viaggiare sul sedile anteriore, arretrare il sedile quanto più possibile e allacciare correttamente la cintura di sicurezza, utilizzando un cuscino di rialzo per bambini se necessario.

Cuscini di rialzo



Se la cintura di sicurezza a tre punti di ancoraggio non può essere usata correttamente, far sedere il bambino su un cuscino di rialzo sul sedile posteriore. Per la sicurezza del bambino, controllare che l'età e il peso del bambino corrispondano alle raccomandazioni del produttore del cuscino di rialzo.

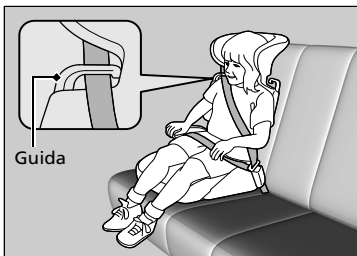

Per alcuni cuscini di rialzo è disponibile uno schienale. Montare lo schienale sul cuscino di rialzo per bambini e regolarlo sul sedile del veicolo in base alle istruzioni del produttore del cuscino. Assicurarsi che la cintura di sicurezza sia disposta correttamente attraverso la guida e che il bordo dello schienale e la cintura non tocchino e passino sul collo del bambino.

✕Cuscini di rialzo

Per il montaggio di un cuscino di rialzo, leggere e attenersi alle istruzioni fornite con esso.

I cuscini di rialzo possono essere di tipo a schienale alto o basso. Scegliere il tipo di cuscino di rialzo che consenta al bambino di indossare correttamente la cintura di sicurezza.

Si consiglia di utilizzare un cuscino di rialzo per bambini con schienale, perché facilita la regolazione della fascia diagonale.

■ Protezione di bambini più grandi - Controlli finali

Il veicolo dispone di un sedile posteriore che permette di trattenere correttamente i bambini. Se si trasporta un gruppo di bambini e uno dei bambini deve sedersi sul sedile anteriore:

- Leggere e comprendere attentamente le istruzioni e le informazioni di sicurezza fornite in questo manuale.
- Spostare il sedile del passeggero anteriore il più indietro possibile.
- Fare sedere il bambino con la schiena dritta e ben appoggiata allo schienale.
- Controllare che la cintura di sicurezza sia posizionata correttamente in modo che il bambino sia trattenuto nel sedile.

■ Monitoraggio dei bambini

Si consiglia vivamente di tenere sotto controllo i bambini. Anche ai bambini più grandi bisogna ricordare di allacciare le cinture di sicurezza e sedersi correttamente.

Rischi dei gas di scarico

Monossido di carbonio

I gas di scarico prodotti da questo veicolo contengono monossido di carbonio: un gas altamente tossico, incolore e inodore. Se si effettua una regolare manutenzione del veicolo, il monossido di carbonio non penetra nell'abitacolo.

■ Fare controllare la tenuta del sistema di scarico ogni volta che

- Si nota una rumorosità anomala proveniente dal sistema di scarico.
- Il sistema di scarico potrebbe essere stato danneggiato.
- Il veicolo viene sollevato per effettuare il cambio dell'olio.

Se il veicolo viene utilizzato con il portellone aperto, il flusso d'aria può condurre i gas di scarico nell'abitacolo e creare condizioni di pericolo. Se si deve guidare con il portellone aperto, tenere tutti i finestrini aperti e impostare il sistema di climatizzazione come mostrato di seguito.

1. Selezionare la modalità aria esterna.
2. Selezionare la modalità .
3. Impostare la ventola sulla velocità massima.
4. Impostare il controllo della temperatura su un valore confortevole.

Analogamente, regolare il sistema di climatizzazione se si deve rimanere seduti nel veicolo parcheggiato con il motore in funzione.

Monossido di carbonio

ATTENZIONE

Il monossido di carbonio è tossico. L'inalazione può provocare la perdita di coscienza e persino la morte.

Evitare qualsiasi ambiente chiuso o attività che comporti l'esposizione al monossido di carbonio.

In ambienti chiusi, ad esempio un garage, il monossido di carbonio può accumularsi rapidamente. Non tenere il motore in funzione con la porta del garage chiusa. Anche con la porta aperta, guidare il veicolo fuori dal garage subito dopo avere avviato il motore.

Etichette di avvertenza

Posizione delle etichette

Queste etichette si trovano nelle posizioni indicate. Hanno lo scopo di avvisare dei potenziali rischi che possono causare lesioni gravi o mortali. Leggere attentamente queste etichette.

Se un'etichetta si stacca o diventa illeggibile, rivolgersi al concessionario per farla sostituire.

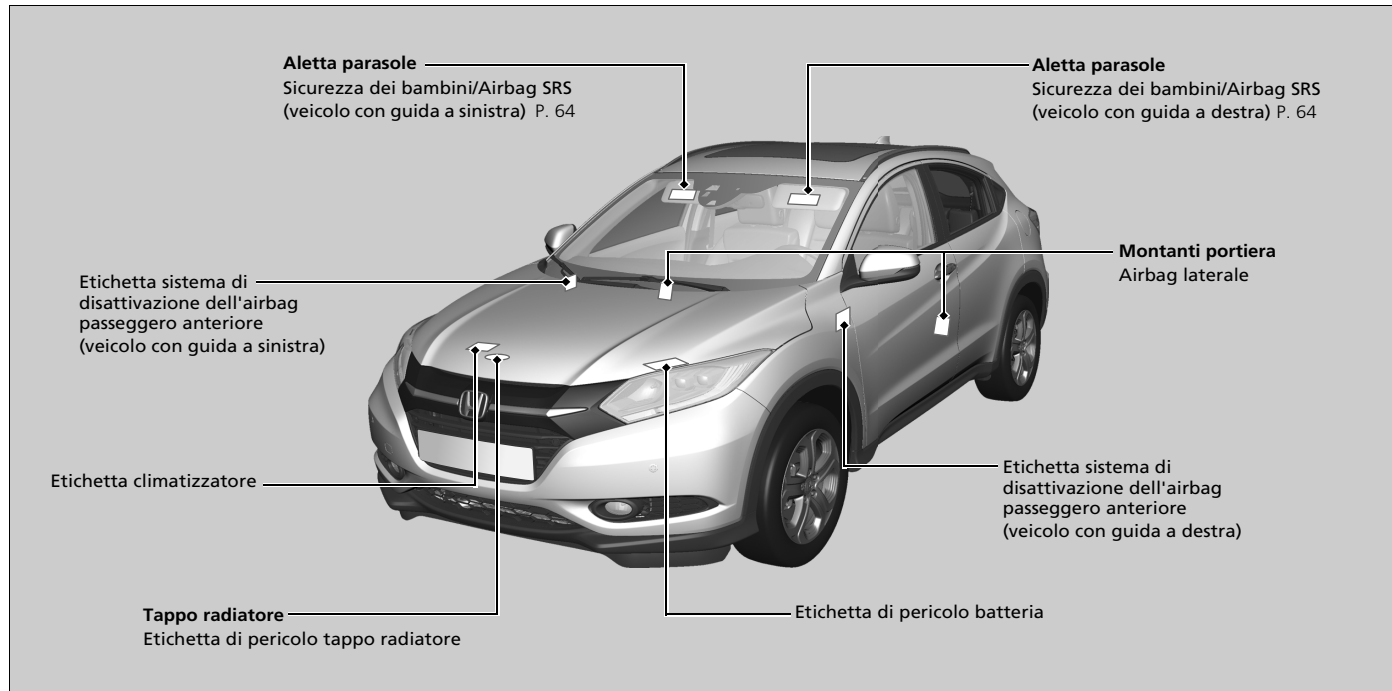

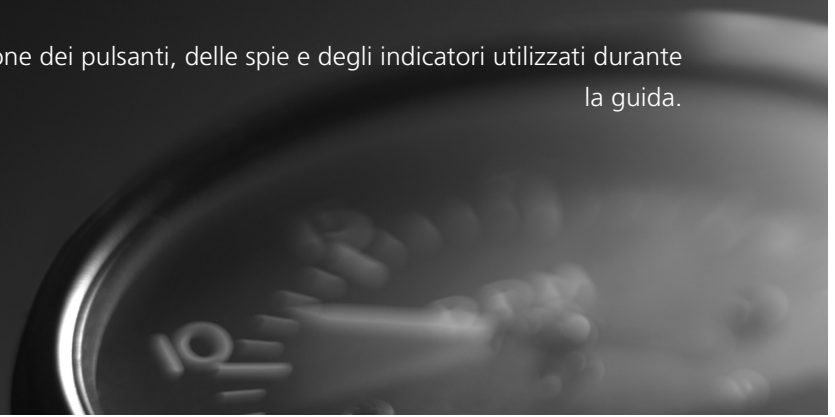

Quadro strumenti

Questo capitolo fornisce una descrizione dei pulsanti, delle spie e degli indicatori utilizzati durante la guida.







Spie	86
Messaggi di avvertenza e di informazione sul display multi-informazioni.....	110
Indicatori e display	
Indicatori	128
Display multi-informazioni	129

Spie



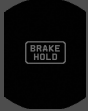



Spia	Nome	Accesa/Lampeggiante	Spiegazione	Messaggio
	Spia impianto frenante (rossa)	<ul style="list-style-type: none"> • Si accende per alcuni secondi quando si porta il commutatore di accensione su ACCENSIONE *1, quindi si spegne. • Si accende quando il livello del liquido freni è basso. • Si accende se è presente un problema nell'impianto frenante. 	<ul style="list-style-type: none"> • Si accende durante la marcia - Controllare il livello del liquido freni. <ul style="list-style-type: none"> ➤ Operazioni da eseguire in caso di accensione della spia durante la guida P. 586 • Si accende insieme alla spia ABS - Far controllare il veicolo dal concessionario. <ul style="list-style-type: none"> ➤ In caso di accensione della spia (rossa) impianto frenante P. 586 	

*1: I modelli con sistema di accesso senza chiavi sono dotati di un pulsante **ENGINE START/STOP** invece che di un commutatore di accensione.









Spia	Nome	Accesa/Lampeggiante	Spiegazione	Messaggio
	Spia impianto frenante (ambra)	<ul style="list-style-type: none"> • Si accende per alcuni secondi quando si porta il commutatore di accensione su ACCENSIONE *1, quindi si spegne. • Si accende se è presente un problema con un componente correlato all'impianto frenante o al sistema di mantenimento del freno automatico. 	<ul style="list-style-type: none"> • Rimane accesa - Far controllare il veicolo dal concessionario. 	 
		<ul style="list-style-type: none"> • Si accende se è presente un problema nel sistema frenante attivo city brake. 	<ul style="list-style-type: none"> • Si accende insieme alla spia CTBA - Il sistema frenante attivo city brake non si attiva. Far controllare il veicolo dal concessionario. ➤ Sistema frenante attivo city brake P. 466 	

Quadro strumenti

*1: I modelli con sistema di accesso senza chiavi sono dotati di un pulsante **ENGINE START/STOP** invece che di un commutatore di accensione.







Spia	Nome	Accesa/Lampeggiante	Spiegazione	Messaggio
	Spia pressione dell'olio bassa	<ul style="list-style-type: none"> • Si accende quando si porta il commutatore di accensione su ACCENSIONE II*¹ e si spegne quando il motore si avvia. • Si accende quando la pressione dell'olio motore è bassa. 	<ul style="list-style-type: none"> • Si accende durante la marcia - Fermarsi immediatamente in un luogo sicuro. <ul style="list-style-type: none"> ☒ In caso di accensione della spia pressione dell'olio bassa P. 585 <p>Modelli diesel</p> <ul style="list-style-type: none"> ☒ Avviamento del motore P. 397, 400 	
	Spia freno di stazionamento elettrico	<ul style="list-style-type: none"> • Si accende per alcuni secondi quando si porta il commutatore di accensione su ACCENSIONE II*¹, quindi si spegne quando il freno di stazionamento viene rilasciato. • Si accende quando viene inserito il freno di stazionamento e si spegne quando viene rilasciato. • Si accende per circa 15 secondi quando si tira l'interruttore del freno di stazionamento elettrico mentre il commutatore di accensione è in posizione di BLOCCO 0*¹. • Rimane accesa per circa 15 secondi quando si porta il commutatore di accensione in posizione di BLOCCO 0*¹ mentre è inserito il freno di stazionamento elettrico. 	<ul style="list-style-type: none"> • Lampeggia e contemporaneamente si accende la spia impianto frenante - Problema nel freno di stazionamento elettrico. Il freno di stazionamento potrebbe non essere inserito. 	 (Color ambrà)
	Spia freno di stazionamento elettrico	<ul style="list-style-type: none"> • Si accende per alcuni secondi quando si porta il commutatore di accensione su ACCENSIONE II*¹, quindi si spegne. • Si accende se è presente un problema nel freno di stazionamento elettrico. 	<ul style="list-style-type: none"> • Si accende durante la marcia - Evitare di usare il freno di stazionamento e fare controllare immediatamente il veicolo dal concessionario. <ul style="list-style-type: none"> ☒ In caso di accensione della spia freno di stazionamento elettrico P. 588 	

*1: I modelli con sistema di accesso senza chiavi sono dotati di un pulsante **ENGINE START/STOP** invece che di un commutatore di accensione.

Spia	Nome	Accesa/Lampeggiante	Spiegazione	Messaggio
	Spia sistema di mantenimento del freno automatico	<ul style="list-style-type: none"> • Si accende per alcuni secondi quando si porta il commutatore di accensione su ACCENSIONE ^{*1}, quindi si spegne. • Si accende quando il sistema di mantenimento del freno automatico è attivo. 	<p> Mantenimento del freno automatico P. 461</p>	
	Spia mantenimento del freno automatico	<ul style="list-style-type: none"> • Si accende per alcuni secondi quando si porta il commutatore di accensione su ACCENSIONE ^{*1}, quindi si spegne. • Si accende quando il sistema di mantenimento del freno automatico viene attivato. 	<p> Mantenimento del freno automatico P. 461</p>	

Quadro strumenti

*1: I modelli con sistema di accesso senza chiavi sono dotati di un pulsante **ENGINE START/STOP** invece che di un commutatore di accensione.

Spia	Nome	Accesa/Lampeggiante	Spiegazione	Messaggio
	Spia guasti	<ul style="list-style-type: none"> • Si accende quando si porta il commutatore di accensione su ACCENSIONE ^{*1} e si spegne quando il motore si avvia oppure dopo alcuni secondi, se il motore non viene avviato. • Si accende se è presente un problema nei sistemi di controllo delle emissioni. • Lampeggia se viene rilevata una perdita di colpi nei cilindri del motore. 	<ul style="list-style-type: none"> • Si accende durante la marcia - Far controllare il veicolo dal concessionario. • Lampeggia durante la marcia - Fermarsi in un luogo sicuro lontano da oggetti infiammabili. Spegnerne il motore per almeno 10 minuti e attendere che si raffreddi. Quindi portare il veicolo dal concessionario. <ul style="list-style-type: none"> ☒ In caso di accensione o lampeggiamento della spia guasti P. 586 	
	Spia carica batteria	<ul style="list-style-type: none"> • Si accende quando si porta il commutatore di accensione su ACCENSIONE ^{*1} e si spegne quando il motore si avvia. • Si accende quando la batteria non si carica. 	<ul style="list-style-type: none"> • Si accende durante la marcia - Spegnerne il sistema di climatizzazione e il lunotto termico per ridurre il consumo di elettricità. <ul style="list-style-type: none"> ☒ In caso di accensione della spia di carica batteria P. 585 	
	Spia posizione leva del cambio*	<ul style="list-style-type: none"> • Indica la posizione corrente della leva del cambio. 	<ul style="list-style-type: none"> ☒ Cambio marcia P. 405, 407 	—

*1: I modelli con sistema di accesso senza chiavi sono dotati di un pulsante **ENGINE START/STOP** invece che di un commutatore di accensione.







Spia	Nome	Accesa/Lampeggiante	Spiegazione	Messaggio
	Spia trasmissione*	<ul style="list-style-type: none"> Lampeggia se il sistema di trasmissione presenta un guasto. 	<ul style="list-style-type: none"> Lampeggia durante la marcia - Evitare partenze e accelerazioni improvvise e fare controllare immediatamente il veicolo dal concessionario. 	
	M Spia (modalità cambio manuale a 7 marce)/Spia cambio*	<ul style="list-style-type: none"> Si accende quando viene attivata la modalità cambio manuale a 7 marce. 	<ul style="list-style-type: none"> ☒ Modalità cambio manuale a 7 marce P. 409 	—
	Spia passaggio a marcia superiore*	<ul style="list-style-type: none"> Si accende per alcuni secondi quando si porta il commutatore di accensione su ACCENSIONE ^{*1}, quindi si spegne. Si accende quando è consigliato il passaggio alla marcia superiore. 	<ul style="list-style-type: none"> ☒ Spie marcia superiore/inferiore P. 411, 413 	—
	Spia passaggio a marcia inferiore*	<ul style="list-style-type: none"> Si accende per alcuni secondi quando si porta il commutatore di accensione su ACCENSIONE ^{*1}, quindi si spegne. Si accende quando è consigliato il passaggio alla marcia inferiore. 	<ul style="list-style-type: none"> ☒ Spie marcia superiore/inferiore P. 411, 413 	—

*1: I modelli con sistema di accesso senza chiavi sono dotati di un pulsante **ENGINE START/STOP** invece che di un commutatore di accensione.





*2: Modelli con cambio CVT (trasmissione a variazione continua)

*3: Modelli con cambio manuale





* Non disponibile su tutti i modelli

Spia	Nome	Accesa/Lampeggiante	Spiegazione	Messaggio
	Spia promemoria cintura di sicurezza	<ul style="list-style-type: none"> • Si accende se la cintura di sicurezza non è allacciata quando si porta il commutatore di accensione su ACCENSIONE ^{*1}. • Lampeggia durante la guida se non si è allacciata la cintura di sicurezza. Viene emesso un segnale acustico e la spia lampeggia a intervalli regolari. • Se il passeggero anteriore non indossa la cintura di sicurezza, la spia si accende dopo alcuni secondi. • Lampeggia durante la guida se la cintura del passeggero anteriore non è allacciata. Viene emesso un segnale acustico e la spia lampeggia a intervalli regolari. 	<ul style="list-style-type: none"> • Il segnale acustico viene interrotto e la spia si spegne quando si allaccia la cintura di sicurezza. • Rimane accesa dopo che si è allacciata la cintura - È possibile che si sia verificato un errore di rilevamento del sensore. Far controllare il veicolo dal concessionario. • Il segnale acustico viene interrotto e la spia si spegne quando il passeggero anteriore allaccia la cintura di sicurezza. • Rimane accesa dopo che il passeggero anteriore ha allacciato la cintura - È possibile che si sia verificato un errore di rilevamento del sensore. Far controllare il veicolo dal concessionario. <ul style="list-style-type: none"> ☒ Promemoria cintura di sicurezza P. 40 	 
	Modelli diesel Spia candele ad incandescenza	<ul style="list-style-type: none"> • Si accende per alcuni secondi quando si porta il commutatore di accensione su ACCENSIONE ^{*1}, quindi si spegne. • Si accende per un istante quando si porta il commutatore di accensione su ACCENSIONE ^{*1} con una temperatura del liquido di raffreddamento del motore estremamente bassa, quindi si spegne. 	<ul style="list-style-type: none"> • Rimane accesa - Il motore è freddo. Non avviare il motore fino a quando la spia non si spegne. <ul style="list-style-type: none"> ☒ Avviamento del motore P. 397, 400 • Se anche in questo modo risulta difficoltoso avviare il motore, far controllare il veicolo da un concessionario. 	





*1: I modelli con sistema di accesso senza chiavi sono dotati di un pulsante **ENGINE START/STOP** invece che di un commutatore di accensione.

Spia	Nome	Accesa/Lampeggiante	Spiegazione	Messaggio
	Spia riserva carburante	<ul style="list-style-type: none"> • Si accende quando la riserva di carburante è al minimo (circa 7,0 litri rimanenti). • Lampeggia se è presente un guasto all'indicatore di livello carburante. 	<ul style="list-style-type: none"> • Si accende - Fare rifornimento al più presto. • Lampeggia - Far controllare il veicolo dal concessionario. 	 
		<p>Modelli diesel</p> <ul style="list-style-type: none"> • Viene visualizzata quando sul display multifunzione l'autonomia raggiunge 0. 	<ul style="list-style-type: none"> • La velocità massima è limitata. • Fare rifornimento prima possibile. Il limite della velocità veicolo sarà rilasciato durante il rifornimento di 10 litri o più. ► Rifornimento P. 479 	
		<p>Modelli diesel</p> <ul style="list-style-type: none"> • Viene visualizzata quando il carburante residuo è quasi vuoto. 	<ul style="list-style-type: none"> • Il veicolo sta per spegnersi. • Non è possibile riavviare il motore. Rifornire il veicolo immediatamente. ► Rifornimento P. 479 	







Quadro strumenti

Spia	Nome	Accesa/Lampeggiante	Spiegazione	Messaggio
	Spia sistema antibloccaggio freni (ABS)	<ul style="list-style-type: none"> • Si accende per alcuni secondi quando si porta il commutatore di accensione su ACCENSIONE [II]^{*1}, quindi si spegne. • Se si accende in qualunque altro momento, è presente un guasto nell'ABS. 	<ul style="list-style-type: none"> • Rimane accesa - Far controllare il veicolo dal concessionario. Se la spia è accesa, il veicolo mantiene la normale capacità frenante ma non dispone della funzione antibloccaggio. ☒ Sistema antibloccaggio freni (ABS) P. 464 	
	Spia sistema di sicurezza supplementare	<ul style="list-style-type: none"> • Si accende per alcuni secondi quando si porta il commutatore di accensione su ACCENSIONE [II]^{*1}, quindi si spegne. • Si accende se viene rilevato un problema in uno dei seguenti sistemi: <ul style="list-style-type: none"> - Sistema di sicurezza supplementare - Airbag laterali - Airbag laterali a tendina - Pretensionatore cintura di sicurezza 	<ul style="list-style-type: none"> • Rimane accesa o non si accende affatto - Far controllare il veicolo dal concessionario. 	







* 1: I modelli con sistema di accesso senza chiavi sono dotati di un pulsante **ENGINE START/STOP** invece che di un commutatore di accensione.

Spia	Nome	Accesa/Lampeggiante	Spiegazione	Messaggio
 <p>ON  OFF </p>	Spie airbag passeggero anteriore on/off	<ul style="list-style-type: none"> Entrambe le spie si accendono per alcuni secondi quando si porta il commutatore di accensione su ACCENSIONE *1, quindi si spengono dopo il controllo del sistema. Quando l'airbag passeggero anteriore è attivo: La spia di attivazione si riaccende e rimane accesa per circa 60 secondi. Quando l'airbag passeggero anteriore non è attivo: La spia di disattivazione si riaccende e rimane accesa. In questo modo si segnala che l'airbag passeggero anteriore è disattivato. 	<p>➤ Sistema di disattivazione dell'airbag passeggero anteriore P. 55</p>	—











*1: I modelli con sistema di accesso senza chiavi sono dotati di un pulsante **ENGINE START/STOP** invece che di un commutatore di accensione.

Spia	Nome	Accesa/Lampeggiante	Spiegazione	Messaggio
	Spia sistema di controllo della stabilità del veicolo (VSA)	<ul style="list-style-type: none"> • Si accende per alcuni secondi quando si porta il commutatore di accensione su ACCENSIONE ^{*1}, quindi si spegne. • Lampeggia quando il sistema VSA è attivo. • Si accende se è presente un problema nel sistema VSA o nel sistema assistenza partenza in salita. 	<ul style="list-style-type: none"> • Rimane accesa - Far controllare il veicolo dal concessionario. <ul style="list-style-type: none"> ☒ Sistema di controllo della stabilità del veicolo (VSA) P. 453 ☒ Sistema di assistenza partenza in salita P. 399, 402 	 
	Spia OFF del controllo della stabilità del veicolo (VSA)	<ul style="list-style-type: none"> • Si accende per alcuni secondi quando si porta il commutatore di accensione su ACCENSIONE ^{*1}, quindi si spegne. • Si accende quando si disattiva il sistema VSA. 	<ul style="list-style-type: none"> ☒ Pulsante di disattivazione VSA P. 454 	—





*1: I modelli con sistema di accesso senza chiavi sono dotati di un pulsante **ENGINE START/STOP** invece che di un commutatore di accensione.

Spia	Nome	Accesa/Lampeggiante	Spiegazione	Messaggio
	Spia di alta temperatura (rossa)	<ul style="list-style-type: none"> • Si accende per alcuni secondi quando si porta il commutatore di accensione su ACCENSIONE II*1, quindi si spegne. • Lampeggia quando la temperatura del liquido di raffreddamento del motore aumenta, e rimane accesa se la temperatura continua a salire. 	<ul style="list-style-type: none"> • Si spegne, quindi si riaccende di colore blu quando la temperatura del liquido di raffreddamento del motore è bassa. • Lampeggia durante la marcia - Guidare a velocità moderata per evitare il surriscaldamento. • Rimane accesa durante la marcia - Fermarsi immediatamente in un luogo sicuro e attendere che il motore si raffreddi. ► Surriscaldamento P. 583 	
	Spia di bassa temperatura (blu)	<ul style="list-style-type: none"> • Si accende quando la temperatura del liquido di raffreddamento del motore è bassa. 	<ul style="list-style-type: none"> • Se la spia rimane accesa dopo che il motore ha raggiunto la sua normale temperatura di esercizio, potrebbe essere presente un guasto nei sensori di temperatura. Fare controllare il veicolo da un concessionario. 	
	Spia apertura portiere e portellone	<ul style="list-style-type: none"> • Si accende per alcuni secondi quando si porta il commutatore di accensione su ACCENSIONE II*1, quindi si spegne. • Si accende in caso di mancata chiusura delle portiere o del portellone. • Viene emesso un segnale acustico e la spia si accende se una delle portiere o il portellone rimangono aperti durante la marcia. 	<ul style="list-style-type: none"> • Si spegne quando tutte le portiere e il portellone sono chiusi. 	

*1: I modelli con sistema di accesso senza chiavi sono dotati di un pulsante **ENGINE START/STOP** invece che di un commutatore di accensione.

Spia	Nome	Accesa/Lampeggiante	Spiegazione	Messaggio
	Spia sistema del servosterzo elettrico (EPS)	<ul style="list-style-type: none"> • Si accende quando si porta il commutatore di accensione su ACCENSIONE *1 e si spegne quando il motore si avvia. • Si accende in presenza di un guasto nel sistema EPS. 	<ul style="list-style-type: none"> • Rimane accesa o non si accende affatto - Far controllare il veicolo dal concessionario.  Accensione della spia di sistema del servosterzo elettrico (EPS) P. 587 	
	Spia messaggio di sistema	<ul style="list-style-type: none"> • Si accende per alcuni secondi quando si porta il commutatore di accensione su ACCENSIONE *1, quindi si spegne. • Si accende contemporaneamente all'emissione di un segnale acustico se viene rilevato un problema. Allo stesso tempo compare un messaggio di sistema sul display multi-informazioni. 	<ul style="list-style-type: none"> • Con la spia accesa, premere il pulsante / (informazioni) per rivedere il messaggio. • Se compare un messaggio di sistema sul display multi-informazioni, fare riferimento alle informazioni sulle spie riportate in questo capitolo. Intraprendere l'azione correttiva necessaria in base al messaggio. • Il display multi-informazioni non ritorna alla schermata normale fino a quando l'avvertenza non viene cancellata o non viene premuto il pulsante /. 	

*1: I modelli con sistema di accesso senza chiavi sono dotati di un pulsante **ENGINE START/STOP** invece che di un commutatore di accensione.

Spia	Nome	Accesa/Lampeggiante	Spiegazione	Messaggio
	Spia sistema di avviso perdita di pressione/bassa pressione degli pneumatici	<ul style="list-style-type: none"> • Si accende per alcuni secondi quando si porta il commutatore di accensione su ACCENSIONE ^{*1}, quindi si spegne. • Si accende brevemente se il commutatore di accensione viene portato su ACCENSIONE ^{*1} e il veicolo non viene spostato entro 45 secondi, per indicare che il processo di taratura non è stato ancora completato. • Si accende e rimane accesa, quando: <ul style="list-style-type: none"> - Viene determinato che la pressione di uno o più pneumatici è significativamente bassa. - Il sistema non è stato tarato. 	<ul style="list-style-type: none"> • Si accende durante la marcia - Fermarsi in un luogo sicuro, controllare la pressione degli pneumatici e gonfiarli secondo necessità. • Rimane accesa dopo il gonfiaggio degli pneumatici alle pressioni consigliate - È necessario tarare il sistema. <ul style="list-style-type: none"> ☒ Taratura del sistema avviso perdita di pressione P. 455 	
		<ul style="list-style-type: none"> • Lampeggia per circa un minuto, quindi rimane accesa se è presente un problema nel sistema avviso perdita di pressione o quando è montato temporaneamente un ruotino di scorta. 	<ul style="list-style-type: none"> • Lampeggia e rimane accesa - Far controllare il veicolo dal concessionario. Se il veicolo è dotato di un ruotino di scorta, far riparare o sostituire lo pneumatico regolare e rimontarlo sul veicolo non appena possibile. 	

*1: I modelli con sistema di accesso senza chiavi sono dotati di un pulsante **ENGINE START/STOP** invece che di un commutatore di accensione.

Spia	Nome	Accesa/Lampeggiante	Spiegazione	Messaggio
	Spia di arresto automatico del motore al minimo (verde)	<ul style="list-style-type: none"> • Si accende quando l'arresto automatico del motore al minimo è in funzione. Il motore si spegne automaticamente. 	<ul style="list-style-type: none"> Arresto automatico del motore al minimo P. 415, 419 	
		<p>Modelli con cambio manuale</p> <ul style="list-style-type: none"> • Lampeggia se le condizioni ambientali possono causare l'appannamento dei finestrini. • Lampeggia se le condizioni ambientali risultano diverse dalle impostazioni del sistema di climatizzazione selezionate. 	<ul style="list-style-type: none"> • Premere il pedale della frizione. Il motore si riavvia automaticamente. Arresto automatico del motore al minimo P. 419 	<p>(Bianco)</p>









Spia	Nome	Accesa/Lampeggiante	Spiegazione	Messaggio
	Spia sistema di arresto automatico del motore al minimo (ambra)	<ul style="list-style-type: none"> • Si accende per alcuni secondi quando si porta il commutatore di accensione su ACCENSIONE II*1, quindi si spegne. • Lampeggia se è presente un problema con il sistema di arresto automatico del motore al minimo. 	<ul style="list-style-type: none"> • Lampeggia - Far controllare il veicolo dal concessionario. 	*2 *2 *3
		<ul style="list-style-type: none"> • Si accende quando il sistema di arresto automatico del motore al minimo viene disattivato tramite il relativo pulsante OFF. 	Sistema di arresto automatico del motore al minimo ON/OFF P. 415, 419	

*1: I modelli con sistema di accesso senza chiavi sono dotati di un pulsante **ENGINE START/STOP** invece che di un commutatore di accensione.

*2: Modelli a benzina







*3: Modelli diesel

Quadro strumenti

Spia	Nome	Accesa/Lampeggiante	Spiegazione	Messaggio
	Spie indicatori di direzione e luci di emergenza	<ul style="list-style-type: none"> Lampeggia quando si aziona la leva degli indicatori di direzione. Lampeggia se si preme il pulsante luci di emergenza. 	<ul style="list-style-type: none"> Non lampeggia o lampeggia rapidamente - La lampadina dell'indicatore di direzione è bruciata. Sostituire immediatamente la lampadina.  Sostituzione delle lampadine P. 523, 524, 525 	—
		<ul style="list-style-type: none"> Lampeggiano insieme a tutti gli indicatori di direzione quando si preme il pedale del freno durante la guida ad alta velocità. 	<ul style="list-style-type: none">  Segnale di arresto di emergenza P. 471 	
	Spia abbaglianti	<ul style="list-style-type: none"> Si accende quando gli abbaglianti sono accesi. 	—	—
	Spia luci accese	<ul style="list-style-type: none"> Si accende quando l'interruttore delle luci è nella posizione inserita, o su AUTO quando le luci esterne sono accese. 	<ul style="list-style-type: none"> Se si estrae la chiave dal commutatore di accensione*, o si imposta la modalità di alimentazione* su VEICOLO SPENTO (BLOCCO) quando le luci esterne sono accese, viene emesso un segnale acustico quando si apre la portiera lato guida. 	
	Spia fendinebbia anteriori*	<ul style="list-style-type: none"> Si accende quando i fendinebbia anteriori sono accesi. 	—	—
	Spia retronebbia	<ul style="list-style-type: none"> Si accende quando il retronebbia è acceso. 	—	—

Spia	Nome	Accesa/Lampeggiante	Spiegazione	Messaggio
	Spia sistema immobilizzatore	<ul style="list-style-type: none"> • Si accende per alcuni secondi quando si porta il commutatore di accensione su ACCENSIONE II*¹, quindi si spegne. • Si accende se l'immobilizzatore non riconosce le informazioni della chiave. 	<ul style="list-style-type: none"> • Lampeggia - Modelli senza sistema di accesso senza chiavi Non si può avviare il motore. Ruotare il commutatore di accensione su BLOCCO 0, estrarre la chiave e poi inserirla nuovamente e girarla su ACCENSIONE II. Modelli con sistema di accesso senza chiavi Non si può avviare il motore. Impostare la modalità di alimentazione su VEICOLO SPENTO (BLOCCO), quindi selezionare nuovamente la modalità di attivazione. • Lampeggia ripetutamente - Il sistema potrebbe non funzionare correttamente. Far controllare il veicolo dal concessionario. • Non apportare modifiche al sistema e non aggiungervi altri dispositivi. In caso contrario possono verificarsi guasti elettrici. 	



*1: I modelli con sistema di accesso senza chiavi sono dotati di un pulsante **ENGINE START/STOP** invece che di un commutatore di accensione.

Spia	Nome	Accesa/Lampeggiante	Spiegazione	Messaggio
	Spia modalità ECON	<ul style="list-style-type: none"> • Si accende quando si porta il commutatore di accensione su ACCENSIONE ^{*1}, quindi si spegne. • Si accende quando la modalità ECON è attiva. 	<ul style="list-style-type: none"> ► Pulsante ECON P. 423 	
	Spia sistema di accesso senza chiavi*	<ul style="list-style-type: none"> • Si accende per alcuni secondi quando si porta la modalità di alimentazione su ACCENSIONE, quindi si spegne. • Si accende non appena viene rilevato un problema nel sistema di accesso senza chiavi o nel sistema di avviamento senza chiavi. 	<ul style="list-style-type: none"> • Rimane accesa o non si accende affatto - Far controllare il veicolo dal concessionario. 	
	Spia allarme sistema antifurto*	<ul style="list-style-type: none"> • Lampeggia quando l'allarme sistema antifurto viene inserito. 	<ul style="list-style-type: none"> ► Allarme sistema antifurto* P. 163 	—

*1: I modelli con sistema di accesso senza chiavi sono dotati di un pulsante **ENGINE START/STOP** invece che di un commutatore di accensione.







*2: Versione con guida a sinistra

*3: Versione con guida a destra





Spia	Nome	Accesa/Lampeggiante	Spiegazione	Messaggio
	Spia sistema di supporto abbaglianti*	<ul style="list-style-type: none"> • Si accende per alcuni secondi quando si porta il commutatore di accensione su ACCENSIONE ^{*1}, quindi si spegne. • Si accende quando vengono soddisfatte tutte le condizioni di esercizio del sistema di supporto abbaglianti. 	 Sistema di supporto abbaglianti* P. 184	—

*1: I modelli con sistema di accesso senza chiavi sono dotati di un pulsante **ENGINE START/STOP** invece che di un commutatore di accensione.

* Non disponibile su tutti i modelli

Spia	Nome	Accesa/Lampeggiante	Spiegazione	Messaggio
	Spia allarme collisione frontale*	<ul style="list-style-type: none"> • Si accende per alcuni secondi quando si porta il commutatore di accensione su ACCENSIONE [II]*1, quindi si spegne. • Si accende quando è stata personalizzata la disattivazione del sistema di allarme collisione frontale. • Si accende in presenza di un guasto nel sistema. 	<ul style="list-style-type: none"> • Rimane costantemente accesa senza che il sistema sia disattivato - Far controllare il veicolo dal concessionario. 	 
		<ul style="list-style-type: none"> • Si accende quando il sistema si disattiva automaticamente. 	<ul style="list-style-type: none"> • Rimane accesa - La temperatura all'interno della telecamera è troppo alta. Usare il sistema di climatizzazione per raffreddare la telecamera. Il sistema si attiva quando la temperatura all'interno della telecamera si abbassa.  	
			<ul style="list-style-type: none"> • Rimane accesa - L'area intorno alla telecamera è ostruita da sporco, fango, ecc. Fermare il veicolo in un luogo sicuro e pulire con un panno morbido. • Far controllare il veicolo da un concessionario se la spia o il messaggio si riattiva o viene visualizzato anche dopo aver pulito l'area intorno alla telecamera.  	

* 1: I modelli con sistema di accesso senza chiavi sono dotati di un pulsante **ENGINE START/STOP** invece che di un commutatore di accensione.



Spia	Nome	Accesa/Lampeggiante	Spiegazione	Messaggio
	Spia avviso di allontanamento dalla corsia (LDW)*	<ul style="list-style-type: none"> • Si accende per alcuni secondi quando si porta il commutatore di accensione su ACCENSIONE ^{*1}, quindi si spegne. • Si accende in presenza di un guasto nel sistema di avviso di allontanamento dalla corsia (LDW). 	<ul style="list-style-type: none"> • Rimane accesa - Far controllare il veicolo dal concessionario. 	
		<ul style="list-style-type: none"> • Si accende quando il sistema si disattiva automaticamente. 	<ul style="list-style-type: none"> • Rimane accesa - La temperatura all'interno della telecamera è troppo alta. Usare il sistema di climatizzazione per raffreddare la telecamera. Il sistema si attiva quando la temperatura all'interno della telecamera si abbassa. <ul style="list-style-type: none"> ✉ Telecamera dell'avviso di allontanamento dalla corsia (LDW) P. 443 	
			<ul style="list-style-type: none"> • Rimane accesa - L'area intorno alla telecamera è ostruita da sporco, fango, ecc. Fermare il veicolo in un luogo sicuro e pulire con un panno morbido. • Far controllare il veicolo da un concessionario se la spia o il messaggio si riattiva o viene visualizzato anche dopo aver pulito l'area intorno alla telecamera. <ul style="list-style-type: none"> ✉ Telecamera dell'avviso di allontanamento dalla corsia (LDW) P. 443 	

*1: I modelli con sistema di accesso senza chiavi sono dotati di un pulsante **ENGINE START/STOP** invece che di un commutatore di accensione.

* Non disponibile su tutti i modelli





Spia	Nome	Accesa/Lampeggiante	Spiegazione	Messaggio
CTBA	Spia sistema frenante attivo city brake (CTBA)	<ul style="list-style-type: none"> • Si accende per alcuni secondi quando si porta il commutatore di accensione su ACCENSIONE II*1, quindi si spegne. 	—	—
		<ul style="list-style-type: none"> • Si spegne quando è stata personalizzata l'attivazione del Sistema frenante attivo city brake. • Si accende quando è stata personalizzata la disattivazione del Sistema frenante attivo city brake. 	<ul style="list-style-type: none"> ➤ Sistema frenante attivo city brake P. 466 ➤ Funzioni personalizzabili P. 136 	—
		<ul style="list-style-type: none"> • Si accende quando l'area intorno al sensore laser, situato nella parte superiore del parabrezza, è coperta da ostacoli, quali ad esempio sporcizia, ghiaccio e gelo. • Può accendersi durante la marcia in condizioni atmosferiche avverse (pioggia, nebbia, neve). 	<ul style="list-style-type: none"> • Rimuovere le tracce di sporcizia o eventuali ostacoli utilizzando il lavacrystalli e i tergi cristalli. • Fermare il veicolo in un luogo sicuro e rimuovere lo sporco o eventuali ostacoli che coprono l'area intorno al sensore laser sul parabrezza. ➤ Sistema frenante attivo city brake P. 466 • Il funzionamento del sistema viene ripristinato una volta rimossi gli ostacoli. 	
		<ul style="list-style-type: none"> • Si accende in caso di accumulo di neve sul cofano. 	<ul style="list-style-type: none"> • Fermare il veicolo in un luogo sicuro e rimuovere la neve dal cofano. 	

*1: I modelli con sistema di accesso senza chiavi sono dotati di un pulsante **ENGINE START/STOP** invece che di un commutatore di accensione.



Spia	Nome	Accesa/Lampeggiante	Spiegazione	Messaggio
CTBA	Spia sistema frenante attivo city brake (CTBA)	<ul style="list-style-type: none"> • Si accende quando la temperatura dell'area intorno al sensore laser è elevata. 	<ul style="list-style-type: none"> • Usare il sistema di climatizzazione per raffreddare l'area intorno al sensore laser. • Il funzionamento del sistema viene ripristinato quando la temperatura dell'area intorno al sensore laser si riduce. 	
		<ul style="list-style-type: none"> • Si accende insieme alla spia dell'impianto frenante (ambra) se è presente un problema nel sistema. 	<ul style="list-style-type: none"> • Il sistema non si attiva. Far controllare il veicolo dal concessionario. 	

Messaggi di avvertenza e di informazione sul display multi-informazioni

I seguenti messaggi compaiono solo sul display multi-informazioni. Premere il pulsante  (informazioni) per visualizzare di nuovo il messaggio con la spia messaggio di sistema accesa.

Messaggio	Condizione	Spiegazione
	<p>Modelli con trasmissione a variazione continua.</p> <ul style="list-style-type: none"> Viene visualizzato quando si stanno personalizzando le impostazioni e la leva del cambio viene spostata dalla posizione P. <p>Modelli con cambio manuale.</p> <ul style="list-style-type: none"> Viene visualizzato quando si personalizzano le impostazioni e il freno di stazionamento è disinserito. 	<p>► Funzioni personalizzabili P. 136</p>
	<ul style="list-style-type: none"> Viene visualizzato una volta se la temperatura esterna è inferiore a 3°C con il commutatore di accensione su ACCENSIONE II*1. 	<ul style="list-style-type: none"> Vi è la possibilità che la superficie stradale sia ghiacciata e sdruciolevole.
	<ul style="list-style-type: none"> Viene visualizzato quando una delle cinture di sicurezza posteriori è agganciata o sganciata oppure una delle portiere posteriori viene aperta o chiusa. 	<p>► Promemoria cintura di sicurezza P. 40</p>
	<ul style="list-style-type: none"> Viene visualizzato quando la velocità del veicolo raggiunge la velocità impostata. È possibile impostare due differenti velocità per l'allarme. 	<p>► Impostazioni allarme velocità P. 134</p>

*1: I modelli con sistema di accesso senza chiavi sono dotati di un pulsante **ENGINE START/STOP** invece che di un commutatore di accensione.

Messaggio	Condizione	Spiegazione
 +1 (Color ambra)  +2	<ul style="list-style-type: none"> Viene visualizzato se il sistema di mantenimento del freno automatico viene automaticamente disattivato durante il funzionamento. 	<ul style="list-style-type: none"> Premere immediatamente il pedale del freno.



*1: Modelli con cambio CVT (trasmissione a variazione continua)



*2: Modelli con cambio manuale





Messaggio	Condizione	Spiegazione
	<ul style="list-style-type: none"> Viene visualizzato quando il sistema di mantenimento del freno automatico è disattivato. 	<p>➤ Mantenimento del freno automatico P. 461</p>
	<ul style="list-style-type: none"> Viene visualizzato quando si preme il pulsante del mantenimento del freno automatico senza indossare la cintura di sicurezza lato guida. 	<ul style="list-style-type: none"> Allacciare la cintura di sicurezza lato guida. <p>➤ Mantenimento del freno automatico P. 461</p>
 	<ul style="list-style-type: none"> Viene visualizzato quando si preme il pulsante del mantenimento del freno automatico senza spingere il pedale del freno quando il mantenimento del freno automatico è in funzione. 	<ul style="list-style-type: none"> Premere il pulsante del mantenimento del freno automatico tenendo premuto il pedale del freno. <p>➤ Mantenimento del freno automatico P. 461</p>
 (Bianco)	<ul style="list-style-type: none"> Viene visualizzato quando il freno di stazionamento viene applicato automaticamente mentre è in funzione il mantenimento automatico del freno. 	<p>➤ Mantenimento del freno automatico P. 461</p> <p>➤ Freno di stazionamento P. 458</p>



*1: Modelli con cambio CVT (trasmissione a variazione continua)

*2: Modelli con cambio manuale









Messaggio	Condizione	Spiegazione
	<ul style="list-style-type: none"> Viene visualizzato se è presente un problema nel sistema di controllo luci automatico. 	<ul style="list-style-type: none"> Viene visualizzato durante la marcia - Accendere le luci manualmente e far controllare il veicolo da un concessionario.
	<p>Modelli con fari anabbaglianti a LED</p> <ul style="list-style-type: none"> Viene visualizzato se è presente un problema nei fari anabbaglianti. 	<ul style="list-style-type: none"> Far controllare il veicolo dal concessionario
	<ul style="list-style-type: none"> Viene visualizzato se è presente un guasto nel sistema del motorino di avviamento. 	<p>Modelli senza sistema di accesso senza chiavi</p> <ul style="list-style-type: none"> Come misura temporanea, tenere il commutatore di accensione su AVVIAMENTO [III] per un massimo di 15 secondi premendo contemporaneamente il pedale del freno e il pedale della frizione (solo cambio manuale) e avviare manualmente il motore. Far controllare il veicolo dal concessionario. <p>Modelli con sistema di accesso senza chiavi</p> <ul style="list-style-type: none"> Come soluzione temporanea, premere e tenere premuto il pulsante ENGINE START/STOP per 15 secondi premendo contemporaneamente il pedale del freno e il pedale della frizione (solo cambio manuale) e avviare manualmente il motore. Far controllare il veicolo dal concessionario.

Messaggio	Condizione	Spiegazione
	<ul style="list-style-type: none"> Viene visualizzato quando il livello dell'olio motore è basso con il motore in funzione. 	<ul style="list-style-type: none"> Viene visualizzato durante la marcia - Fermarsi immediatamente in un luogo sicuro. <ul style="list-style-type: none"> ➤ Visualizzazione del simbolo di livello dell'olio basso P. 590
	<ul style="list-style-type: none"> Viene visualizzato quando il motore è in funzione, è presente un guasto nel sistema del sensore di livello dell'olio motore. 	<ul style="list-style-type: none"> Far controllare il veicolo dal concessionario.

Messaggio	Condizione	Spiegazione
	<ul style="list-style-type: none"> Viene visualizzato quando l'arresto automatico del motore al minimo non si attiva per qualche motivo. Viene visualizzato quando il motore si riavvia automaticamente. 	<p>► Arresto automatico del motore al minimo P. 415, 419</p>
	<ul style="list-style-type: none"> Viene visualizzato quando l'arresto automatico del motore al minimo non si attiva poiché il livello di carica della batteria è basso. Viene visualizzato quando le prestazioni della batteria sono scadenti. 	<ul style="list-style-type: none"> Viene visualizzato anche se la batteria è completamente carica - Il sistema potrebbe non rilevare correttamente la carica della batteria. Guidare il veicolo per alcuni minuti. Si accende dopo aver caricato la batteria o dopo l'avviamento con batteria ausiliaria - Scollegare il cavo negativo ⊖ e ricollegarlo alla batteria. Guidare il veicolo per alcuni minuti. <p>► Arresto automatico del motore al minimo P. 415, 419</p>
	<ul style="list-style-type: none"> Viene visualizzato quando il sistema si trova nelle condizioni seguenti con l'arresto automatico del motore al minimo attivo: <ul style="list-style-type: none"> - Il livello di carica della batteria è basso. 	<ul style="list-style-type: none"> Il motore si riavvia automaticamente in pochi secondi.
	<ul style="list-style-type: none"> Viene visualizzato quando l'arresto automatico del motore al minimo non si attiva poiché la temperatura del liquido di raffreddamento del motore è bassa o alta. 	<p>► Arresto automatico del motore al minimo P. 415, 419</p>

Messaggio	Condizione	Spiegazione
	<ul style="list-style-type: none"> Viene visualizzato quando l'arresto automatico del motore al minimo non si attiva poiché il sistema di climatizzazione è in uso e la differenza tra la temperatura impostata e la temperatura dell'abitacolo effettiva è rilevante. 	<p>➤ Arresto automatico del motore al minimo P. 415, 419</p>
	<p>Modelli con trasmissione a variazione continua</p> <ul style="list-style-type: none"> Viene visualizzato quando il sistema si trova nelle condizioni seguenti con l'arresto automatico del motore al minimo attivo: <ul style="list-style-type: none"> - Il sistema di climatizzazione è in uso e la differenza tra la temperatura impostata e la temperatura dell'abitacolo effettiva è rilevante. - L'umidità nell'abitacolo è elevata. 	
 <p>(Bianco) *1</p>	<ul style="list-style-type: none"> Viene visualizzato quando l'arresto automatico del motore al minimo non si attiva poiché la pressione esercitata sul pedale del freno non è sufficiente. 	<ul style="list-style-type: none"> Premere saldamente il pedale del freno.





* 1: Modelli con cambio CVT (trasmissione a variazione continua)

Messaggio	Condizione	Spiegazione
 +2  +3	<ul style="list-style-type: none"> Viene visualizzato quando si preme l'interruttore del freno di stazionamento elettrico senza spingere il pedale del freno quando il freno di stazionamento elettrico è in funzione. 	<ul style="list-style-type: none"> Viene visualizzato durante la marcia - Premere l'interruttore del freno di stazionamento elettrico tenendo premuto il pedale del freno.  Freno di stazionamento P. 458
 +3	<ul style="list-style-type: none"> Viene visualizzato in bianco quando si porta il commutatore di accensione su AVVIAMENTO *1 prima di premere a fondo il pedale della frizione. Viene visualizzato in bianco quando le condizioni ambientali possono causare l'appannamento dei finestrini o risultano diverse dalle impostazioni del sistema di climatizzazione selezionate con l'arresto automatico del motore al minimo attivo. 	<ul style="list-style-type: none"> Premere il pedale della frizione.
 +3	<ul style="list-style-type: none"> Viene visualizzato in color ambra quando vengono mantenute le seguenti condizioni con l'arresto automatico del motore al minimo attivo: <ul style="list-style-type: none"> - La cintura di sicurezza non è allacciata. - La leva del cambio è in qualsiasi posizione, ad eccezione di N. 	<ul style="list-style-type: none"> Premere il pedale della frizione. Indossare immediatamente la cintura di sicurezza e mantenere la leva del cambio su N alla successiva attivazione dell'arresto automatico del motore al minimo.
 +3	<ul style="list-style-type: none"> Viene visualizzato quando si sposta la leva del cambio da N in qualsiasi altra posizione senza premere il pedale della frizione con l'arresto automatico del motore al minimo in funzione. 	<ul style="list-style-type: none"> Il motore non si avvia anche quando la carica della batteria è bassa. Portare la leva del cambio su N per evitare che la carica della batteria si riduca.  Arresto automatico del motore al minimo P. 419



*1: I modelli con sistema di accesso senza chiavi sono dotati di un pulsante **ENGINE START/STOP** invece che di un commutatore di accensione.

*2: Modelli con trasmissione a variazione continua

*3: Modelli con cambio manuale



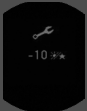

Messaggio	Condizione	Spiegazione
	<ul style="list-style-type: none"> Viene visualizzato quando il cofano è aperto. 	<ul style="list-style-type: none"> Chiudere il cofano.
	<ul style="list-style-type: none"> Viene visualizzato quando la modalità ECON viene disattivata premendo il pulsante ECON. 	<p>➤ Pulsante ECON P. 423</p>
	<ul style="list-style-type: none"> Lampeggia quando il sistema rileva una possibile collisione con il veicolo che precede. Viene emesso un segnale acustico. 	<ul style="list-style-type: none"> Premere il pedale del freno e mantenere la distanza appropriata dal veicolo che vi precede. L'avviso scompare. Il sistema aziona automaticamente il freno nel caso in cui una collisione possibile diventa inevitabile. ➤ Sistema frenante attivo city brake P. 466
	<ul style="list-style-type: none"> Modifica la visualizzazione quando il veicolo viene arrestato dal sistema. Il cicalino si arresta. 	

Modelli con sistema promemoria manutenzione

Messaggio	Condizione	Spiegazione
	<ul style="list-style-type: none"> Viene visualizzato quando sono necessari interventi di manutenzione entro 30 giorni. I giorni rimanenti vengono calcolati in base alle condizioni di guida. 	<ul style="list-style-type: none"> Il tempo restante verrà calcolato per giorno. <ul style="list-style-type: none"> ► Sistema promemoria manutenzione * P. 489
	<ul style="list-style-type: none"> Viene visualizzato quando sono necessari interventi di manutenzione entro 10 giorni. I giorni rimanenti vengono calcolati in base alle condizioni di guida. 	<ul style="list-style-type: none"> Far eseguire gli interventi di manutenzione indicati appena possibile. <ul style="list-style-type: none"> ► Sistema promemoria manutenzione * P. 489
	<ul style="list-style-type: none"> Viene visualizzato se l'intervento di manutenzione indicato non è stato ancora eseguito allo scadere del tempo. 	<ul style="list-style-type: none"> Il veicolo ha superato i limiti previsti per l'esecuzione della manutenzione. Far eseguire immediatamente gli interventi di manutenzione richiesti e assicurarsi che il promemoria manutenzione venga resettato. <ul style="list-style-type: none"> ► Sistema promemoria manutenzione * P. 489

* Non disponibile su tutti i modelli



Modelli senza sistema di accesso senza chiavi

Messaggio	Condizione	Spiegazione
	<ul style="list-style-type: none"> Viene visualizzato quando la chiave di accensione viene portata su ACCESSORI [I] dalla posizione ACCENSIONE [II]. (La portiera lato guida è chiusa.) 	—
	<ul style="list-style-type: none"> Viene visualizzato quando si apre la portiera lato guida con la chiave di accensione su ACCESSORI [I]. 	<ul style="list-style-type: none"> Portare il commutatore di accensione su BLOCCO [0], quindi estrarre la chiave.
	<ul style="list-style-type: none"> Viene visualizzato quando si apre la portiera lato guida con la chiave di accensione su BLOCCO [0]. 	<ul style="list-style-type: none"> Estrarre la chiave dal commutatore di accensione.
<div style="display: flex; flex-direction: column; align-items: center;"> <div style="display: flex; align-items: center;">  *1 </div> <div style="display: flex; align-items: center; margin-top: 10px;">  *2 </div> </div>	<ul style="list-style-type: none"> Viene visualizzato in bianco se si porta il commutatore di accensione su AVVIAMENTO [III] prima di premere completamente il pedale della frizione. Viene visualizzato di colore ambra quando il motore non si riavvia automaticamente per i seguenti motivi: <ul style="list-style-type: none"> - Il cofano è aperto. - È presente un guasto nel sistema che disabilita l'arresto automatico del motore al minimo. 	<ul style="list-style-type: none"> Ruotare il commutatore di accensione dopo aver premuto a fondo il pedale della frizione. Seguire la normale procedura per avviare il motore. <ul style="list-style-type: none"> ➤ Avviamento del motore P. 397





*1: Modelli con cambio manuale

*2: Modelli con cambio CVT (trasmissione a variazione continua)

Modelli con sistema di accesso senza chiavi



Messaggio	Condizione	Spiegazione
	<ul style="list-style-type: none"> Viene visualizzato di colore bianco dopo aver sbloccato e aperto la portiera lato guida. Viene visualizzato in bianco quando si imposta la modalità di alimentazione su ACCESSORI o su ON. 	<ul style="list-style-type: none"> ► Avviamento del motore P. 400
	<ul style="list-style-type: none"> Viene visualizzato di colore ambra quando il motore non si riavvia automaticamente per i seguenti motivi: <ul style="list-style-type: none"> - Il cofano è aperto. - È presente un guasto nel sistema che disabilita l'arresto automatico del motore al minimo. 	<ul style="list-style-type: none"> • Seguire la normale procedura per avviare il motore. <ul style="list-style-type: none"> ► Avviamento del motore P. 400
	<ul style="list-style-type: none"> Viene visualizzato in bianco quando la modalità di alimentazione è su ACCESSORI. Compare in color ambra quando la portiera del conducente è aperta con modalità di alimentazione su ACCESSORI. 	<ul style="list-style-type: none"> • Premere due volte il pulsante ENGINE START/STOP togliendo il piede dal pedale del freno (trasmissione a variazione continua) o dal pedale della frizione (cambio manuale) per portare la modalità di alimentazione su VEICOLO SPENTO (BLOCCO).
	<ul style="list-style-type: none"> Viene visualizzato quando si chiude la portiera con la modalità di alimentazione su ACCENSIONE senza il comando a distanza all'interno del veicolo. 	<ul style="list-style-type: none"> • Scompare quando il comando a distanza è di nuovo all'interno del veicolo e si chiude la portiera. <ul style="list-style-type: none"> ► Promemoria comando a distanza P. 175

*1: Modelli con cambio CVT (trasmissione a variazione continua)
 *2: Modelli con cambio manuale

Messaggio	Condizione	Spiegazione
	<ul style="list-style-type: none"> Viene visualizzato quando la batteria del comando a distanza si scarica. 	<ul style="list-style-type: none"> Sostituire la batteria quanto prima. <ul style="list-style-type: none"> ► Sostituzione della batteria del pulsante P. 544
	<ul style="list-style-type: none"> Viene visualizzato quando la batteria del comando a distanza è troppo scarica per avviare il motore o quando la chiave non si trova all'interno della gamma operativa per l'avviamento del motore. Vengono emessi sei segnali acustici. 	<ul style="list-style-type: none"> ► Con batteria comando a distanza scarica P. 577
 *1	<ul style="list-style-type: none"> Viene visualizzato quando si preme il pulsante ENGINE START/STOP per arrestare il motore e la leva del cambio non è in posizione P. Viene visualizzato quando il motore si arresta senza che la leva del cambio sia in posizione P e non si riavvia automaticamente. Viene visualizzato se il cofano viene aperto durante l'attivazione dell'arresto automatico del motore al minimo. 	<ul style="list-style-type: none"> Premere due volte il pulsante ENGINE START/STOP togliendo il piede dal pedale del freno, dopo aver spostato la leva del cambio su P. Se si desidera impostare la modalità di alimentazione su ACCENSIONE, spostare la leva del cambio su P. Se si desidera avviare il motore, seguire la procedura normale. <ul style="list-style-type: none"> ► Avviamento del motore P. 400
	<ul style="list-style-type: none"> Viene visualizzato quando il volante è bloccato. 	<ul style="list-style-type: none"> Girare il volante a sinistra e a destra dopo aver premuto il pulsante ENGINE START/STOP.

* 1: Modelli con cambio CVT (trasmissione a variazione continua)

Modelli con sistema sensori di parcheggio

Messaggio	Condizione	Spiegazione
	<ul style="list-style-type: none"> Viene visualizzato se è presente un problema nel sistema sensori di parcheggio. 	<ul style="list-style-type: none"> Verificare che i sensori non siano coperti da fango, ghiaccio, neve ecc. Se le spie rimangono accese anche dopo aver pulito la zona interessata, far controllare il sistema da un concessionario.
	<ul style="list-style-type: none"> Se si verifica un problema in uno dei sensori, le spie del sensore interessato si accendono. 	

Modelli con sistema supporto abbaglianti

Messaggio	Condizione	Spiegazione
	<ul style="list-style-type: none"> Viene visualizzato quando è presente un problema nel sistema supporto abbaglianti. 	<ul style="list-style-type: none"> Azionare manualmente l'interruttore fari. Se il problema si verifica durante la marcia con gli abbaglianti accesi, vengono attivati gli anabbaglianti. <ul style="list-style-type: none"> ☒ Sistema di supporto abbaglianti* P. 184

* Non disponibile su tutti i modelli

Modelli con avviso anticollisione anteriore



Messaggio	Condizione	Spiegazione
	<ul style="list-style-type: none"> Lampeggia quando il sistema rileva una possibile collisione con il veicolo che precede. Viene emesso un segnale acustico. 	<ul style="list-style-type: none"> Intraprendere le misure necessarie per evitare una collisione (applicare i freni, cambiare corsia, ecc.) ☒ Allarme collisione frontale* P. 438

Modelli con avviso di allontanamento dalla corsia (LDW)

Messaggio	Condizione	Spiegazione
	<ul style="list-style-type: none"> Viene visualizzato quando il veicolo è troppo vicino alle linee della corsia. Viene emesso un segnale acustico. 	<ul style="list-style-type: none"> Intraprendere le misure necessarie per mantenere il veicolo all'interno delle linee della corsia. ☒ Avviso di allontanamento dalla corsia (LDW)* P. 442

Modelli con sistema supporto abbaglianti

Modelli con sistema di riconoscimento della segnaletica stradale





Messaggio	Condizione	Spiegazione
	<ul style="list-style-type: none"> Viene visualizzato quando il sistema si disattiva automaticamente. 	<ul style="list-style-type: none"> Viene visualizzato durante la marcia - La temperatura all'interno della telecamera è troppo alta. Usare il sistema di climatizzazione per raffreddare la telecamera. Il sistema si attiva quando la temperatura all'interno della telecamera si abbassa. <ul style="list-style-type: none"> ☒ Sistema di riconoscimento della segnaletica stradale* P. 446 ☒ Sistema di supporto abbaglianti* P. 184
	<ul style="list-style-type: none"> Viene visualizzato quando il sistema si disattiva automaticamente. 	<ul style="list-style-type: none"> Viene visualizzato durante la marcia - L'area intorno alla telecamera è ostruita da sporco, fango, ecc. Fermare il veicolo in un luogo sicuro e pulire con un panno morbido. Far controllare il veicolo da un concessionario se il messaggio viene visualizzato anche dopo aver pulito l'area intorno alla telecamera. <ul style="list-style-type: none"> ☒ Sistema di riconoscimento della segnaletica stradale* P. 446 ☒ Sistema di supporto abbaglianti* P. 184

Modelli a benzina

Messaggio	Condizione	Spiegazione
	<ul style="list-style-type: none"> Viene visualizzato quando è presente un problema relativo al sistema di carica della batteria. 	<ul style="list-style-type: none"> Far controllare il veicolo dal concessionario. <ul style="list-style-type: none"> ☒ Controllo della batteria P. 540 Spegnere il sistema di climatizzazione e il lunotto termico per ridurre il consumo di elettricità.

* Non disponibile su tutti i modelli

Modelli diesel

Messaggio	Condizione	Spiegazione
	<ul style="list-style-type: none"> Viene visualizzato quando è necessario rigenerare il DPF (filtro antiparticolato diesel). Non si tratta di un guasto del DPF. 	<ul style="list-style-type: none"> ► Rigenerazione del DPF (filtro antiparticolato diesel)* P. 517
	<ul style="list-style-type: none"> Viene visualizzato quando si ignora . Il particolato sta ostruendo il sistema DPF. Ciò rappresenta un problema. 	<ul style="list-style-type: none"> Far controllare il veicolo dal concessionario.
	<ul style="list-style-type: none"> Viene visualizzato quando si accumula acqua nel sistema di alimentazione carburante. Viene visualizzato se il veicolo è rimasto parcheggiato per un periodo prolungato. 	<ul style="list-style-type: none"> Far scaricare l'acqua dal sistema presso un concessionario prima possibile. L'accumulo di acqua può causare danni al sistema di alimentazione carburante.
	<ul style="list-style-type: none"> Viene visualizzato se il motore è freddo quando viene ruotato il commutatore di accensione*1. 	<ul style="list-style-type: none"> Il motore si avvia automaticamente quando il simbolo scompare. Se non si preme il pedale della frizione, il motore non si avvia. <ul style="list-style-type: none"> ► Avviamento del motore P. 397, 400

*1: I modelli con sistema di accesso senza chiavi sono dotati di un pulsante **ENGINE START/STOP** invece che di un commutatore di accensione.

Messaggio	Condizione	Spiegazione
	<ul style="list-style-type: none"> Viene visualizzato durante la marcia se è presente un problema nel sistema di comando motore. 	<ul style="list-style-type: none"> ☒ Se viene visualizzato il simbolo PGM-FI P. 590
	<ul style="list-style-type: none"> Viene visualizzato quando non è possibile riavviare il motore se il serbatoio carburante è vuoto. Possibile ingresso di aria nel sistema di alimentazione carburante. 	<ul style="list-style-type: none"> Far controllare il veicolo dal concessionario.
	<ul style="list-style-type: none"> Viene visualizzato se non si utilizza il carburante adeguato alle condizioni climatiche locali. 	<ul style="list-style-type: none"> L'uso di carburante inadeguato può ridurre la potenza del motore. ☒ Carburante consigliato P. 480

Indicatori e display

Indicatori

Gli indicatori comprendono il tachimetro, il contagiri e le relative spie. Vengono visualizzati quando il commutatore di accensione si trova su ACCENSIONE *1.

Tachimetro

Visualizza la velocità di marcia in km/h o mph.

Contagiri

Indica il numero di giri al minuto del motore.

*1: I modelli con sistema di accesso senza chiavi sono dotati di un pulsante **ENGINE START/STOP** invece che di un commutatore di accensione.

Display multi-informazioni

Il display multi-informazioni mostra il contachilometri, il contachilometri parziale, la temperatura esterna e altri indicatori.

Inoltre visualizza messaggi importanti come le avvertenze e altre informazioni utili.

■ Modifica del display

■ Display principali

Premere il pulsante /▼ (informazioni) per cambiare la visualizzazione.

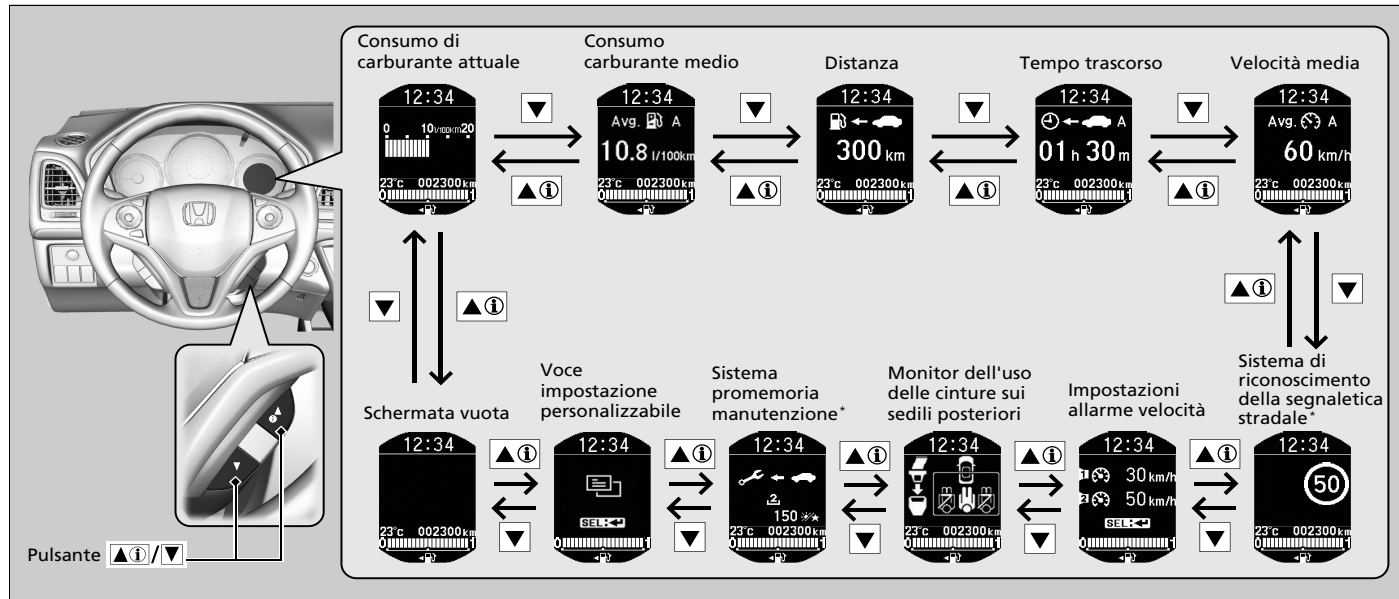

* Non disponibile su tutti i modelli

■ Display inferiori

Premere il pulsante **SEL/RESET** per cambiare la visualizzazione.

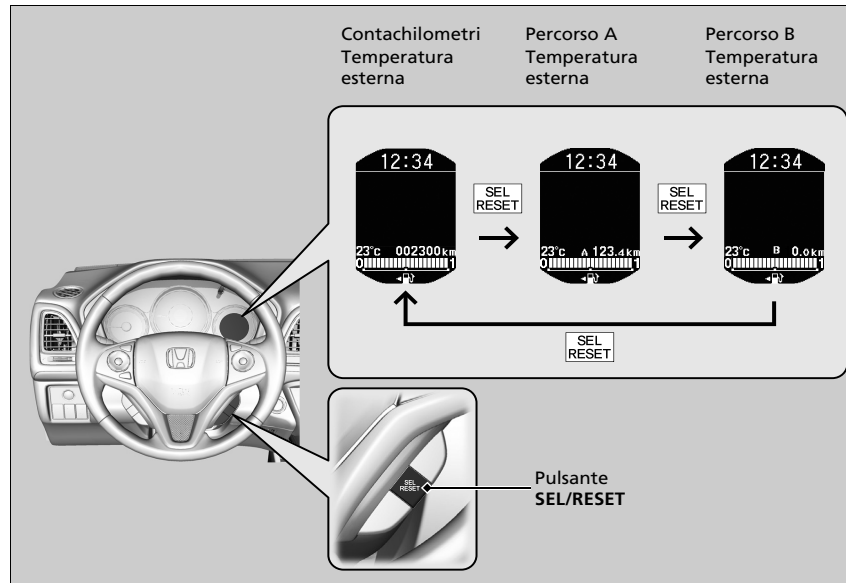

■ Contachilometri

Indica il numero totale di chilometri o miglia percorsi dal veicolo.

■ Contachilometri parziale

Indica il numero totale di chilometri o miglia percorsi dall'ultimo azzeramento. I percorsi A e B possono essere usati per misurare la distanza percorsa in due viaggi diversi.

■ Azzeramento del contachilometri parziale

Per azzerare il contachilometri parziale, visualizzarlo, quindi premere e tenere premuto il pulsante **SEL/RESET**. Il contachilometri parziale viene riportato a **0.0**.

■ Consumo carburante medio

Mostra il consumo di carburante medio stimato in ciascun contachilometri parziale in l/100 km o mpg. Il display viene aggiornato a intervalli prestabiliti. Azzerando un contachilometri parziale si azzerano anche il consumo di carburante medio.

■ Distanza

Mostra la distanza stimata che si può coprire con il carburante restante. Tale distanza viene calcolata sulla base del consumo di carburante registrato nei percorsi precedenti.

■ Tempo trascorso

Indica il tempo trascorso dall'ultimo azzeramento del percorso A o B.

»» Contachilometri parziale

Passare dal percorso A al percorso B premendo il pulsante **SEL/RESET**.

»» Consumo carburante medio

È possibile modificare quando azzerare il consumo di carburante medio.

» **Funzioni personalizzabili** P. 136

»» Tempo trascorso

È possibile modificare quando azzerare il tempo trascorso.

» **Funzioni personalizzabili** P. 136

■ Velocità media

Indica la velocità media in km/h o mph dall'ultimo azzeramento del percorso A o B.

■ Consumo di carburante attuale

Indica il consumo di carburante attuale tramite un grafico a barre in l/100 km o mpg.

■ Temperatura ambiente

Mostra la temperatura esterna in gradi Celsius.

Se la temperatura esterna è inferiore a 3°C nel momento in cui si porta il commutatore di accensione su ACCENSIONE [II]*1, l'indicatore di temperatura esterna lampeggia per 10 secondi.

■ Regolazione del display temperatura esterna

Regolare il valore della temperatura fino a $\pm 3^{\circ}\text{C}$ se il valore indicato sembra errato.

■ Monitor dell'uso delle cinture sui sedili posteriori

Mostra l'uso delle cinture sui sedili posteriori.

➤ **Promemoria cintura di sicurezza** P. 40

■ Indicatore livello carburante

Visualizza la quantità di carburante rimasta nel serbatoio.

*1: I modelli con sistema di accesso senza chiavi sono dotati di un pulsante **ENGINE START/STOP** invece che di un commutatore di accensione.

⌘ Velocità media

È possibile modificare quando azzerare la velocità media.

➤ **Funzioni personalizzabili** P. 136

⌘ Temperatura ambiente

Il sensore di temperatura è ubicato nel paraurti anteriore. Il calore riflesso dalla superficie stradale e i gas di scarico di un altro veicolo possono influire sul valore della temperatura a velocità inferiori a 30 km/h.

Dopo che il valore della temperatura si è stabilizzato potrebbero volerci alcuni minuti prima che il display venga aggiornato.

Utilizzare le funzioni di personalizzazione del display multi-informazioni per correggere la temperatura.

➤ **Funzioni personalizzabili** P. 136

⌘ Indicatore livello carburante

AVVISO

È necessario fare rifornimento quando il valore raggiunge [0].

Se nel serbatoio non rimane carburante, si può verificare la perdita di colpi del motore con conseguente danneggiamento del convertitore catalitico.

La quantità effettiva di carburante che rimane nel serbatoio può essere diversa dal valore riportato dall'indicatore.

■ Sistema di riconoscimento della segnaletica stradale *

Mostra il sistema di riconoscimento della segnaletica stradale.

➤ **Sistema di riconoscimento della segnaletica stradale*** P. 446

■ Sistema promemoria manutenzione *

Mostra il sistema promemoria manutenzione.

➤ **Sistema promemoria manutenzione*** P. 489

* Non disponibile su tutti i modelli

Impostazioni allarme velocità

Consente di attivare l'allerta velocità e modificare la relativa impostazione.

Impostazione dell'allarme velocità



1. Premere il pulsante / fino a quando la schermata di impostazione dell'allarme velocità non viene visualizzata sul display, quindi premere il pulsante **SEL/RESET**.
2. Premere il pulsante / e selezionare (allarme velocità 1) o (allarme velocità 2), quindi premere il pulsante **SEL/RESET**.
 - L'impostazione (disattiva) passa a (attiva) e il display ritorna alla schermata normale.
 - Se l'allarme velocità è (attivo), passa a (disattivo).

Impostazioni allarme velocità

Le impostazioni predefinite per (allarme velocità 1) e (allarme velocità 2) sono disattivate .

È inoltre possibile tornare alla schermata normale selezionando (uscita).

■ Per modificare l'impostazione della velocità



1. Premere il pulsante ▲(i)/▼ fino a quando il menu di impostazione dell'allarme velocità non viene visualizzato sul display, quindi premere il pulsante **SEL/RESET**.
2. Premere il pulsante ▲(i)/▼ e selezionare l'impostazione della velocità dell'allarme velocità 1 o dell'allarme velocità 2, quindi premere il pulsante **SEL/RESET**.
3. Premere il pulsante ▲(i)/▼ e selezionare la velocità, quindi premere il pulsante **SEL/RESET**.
 - La velocità è impostata quindi il display torna alla schermata normale.
 - È possibile impostare la velocità oltre 5 km/h in incrementi di 1 km/h.



» Impostazioni allarme velocità

Non è possibile modificare l'impostazione della velocità durante la guida.

Funzioni personalizzabili

Utilizzare il display multi-informazioni per personalizzare alcune funzioni.

Personalizzazione

Selezionare la schermata  (impostazioni personali) premendo il pulsante  con il commutatore di accensione inserito ^{*1}, il veicolo completamente fermo e la leva del cambio su **P** (trasmissione a variazione continua) e il freno di stazionamento innestato (cambio manuale). Premere il pulsante **SEL/RESET** per accedere alla modalità di personalizzazione.

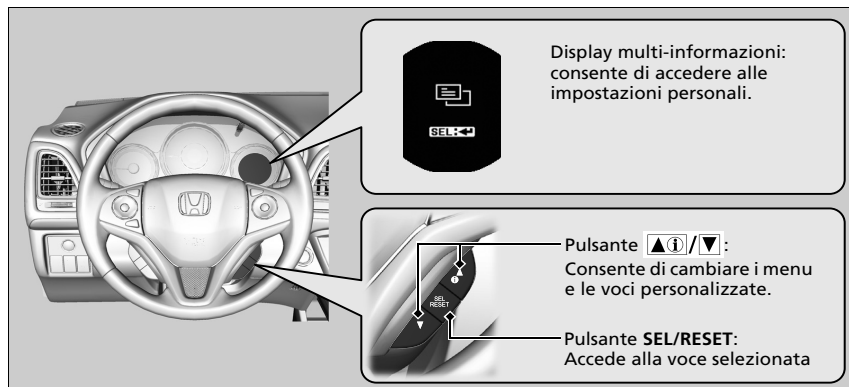

*1: I modelli con sistema di accesso senza chiavi sono dotati di un pulsante **ENGINE START/STOP** invece che di un commutatore di accensione.

Funzioni personalizzabili

Per personalizzare altre funzioni, premere il pulsante .

➤ **Elenco delle opzioni personalizzabili** P. 139

➤ **Esempio di impostazioni personali** P. 142

Quando si personalizzano le impostazioni:

Modelli con cambio CVT (trasmissione a variazione continua)

Selezionare la posizione **P**.

Modelli con cambio manuale

Inserire il freno di stazionamento.

■ Percorso di personalizzazione

Premere il pulsante ▲i/▼.

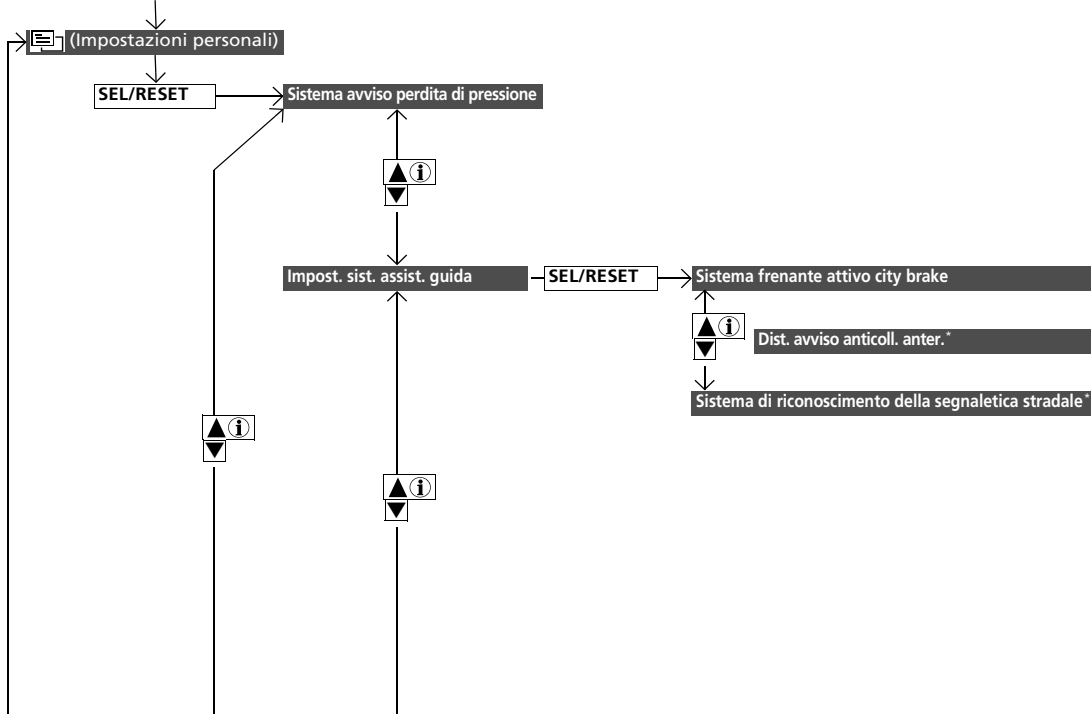

* Non disponibile su tutti i modelli

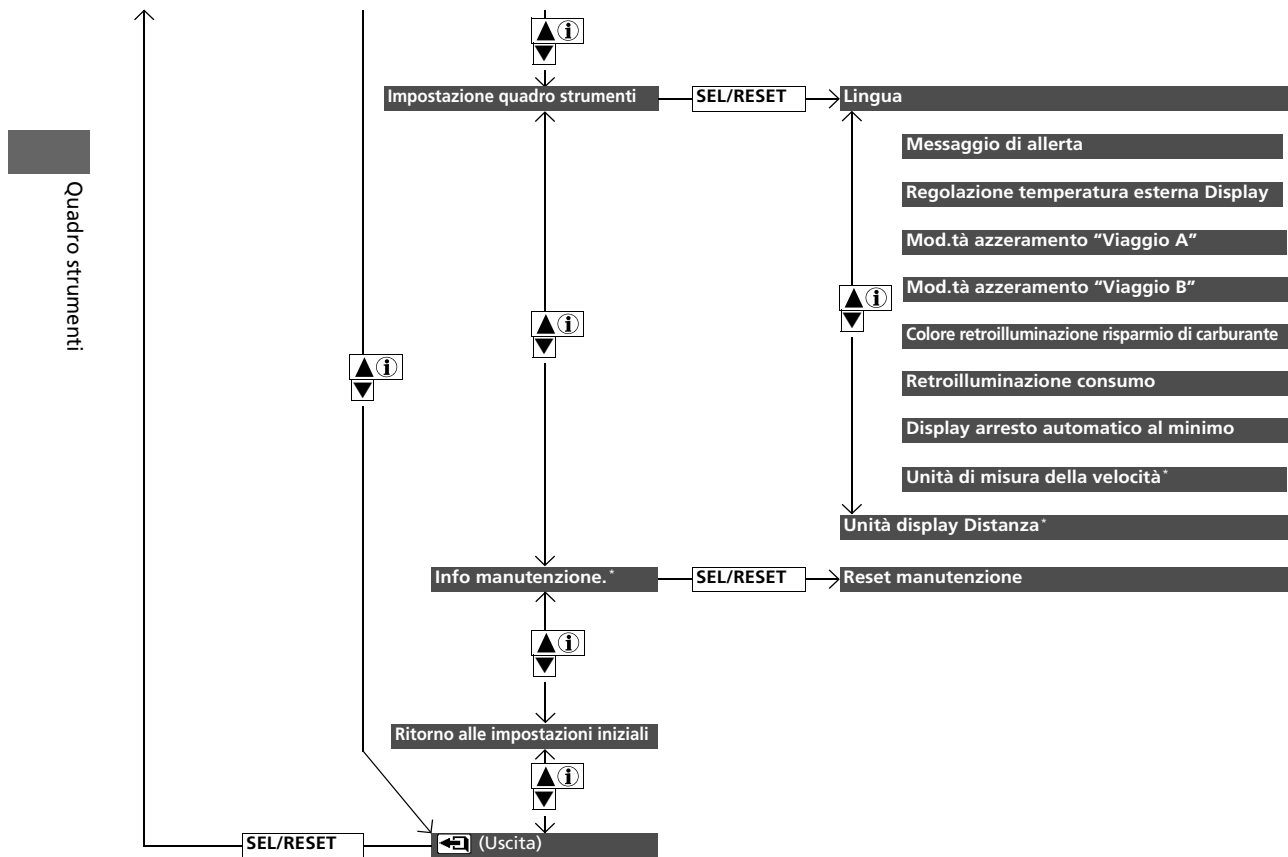

■ **Elenco delle opzioni personalizzabili**

Gruppo di configurazione	Funzioni personalizzabili	Descrizione	Impostazioni selezionabili
Sistema avviso perdita di pressione	—	Consente di inizializzare il sistema avviso perdita di pressione	Annulla/Inizializza
	Sistema frenante attivo city brake	Consente di attivare e disattivare la funzione del Sistema frenante attivo city brake.	ON^{*1}/OFF
Impost. sist. assist. guida	Dist. avviso anticoll. anter.*	Consente di modificare la distanza alla quale il sistema attiverà o disattiverà gli allarmi di collisione frontale.	Lontano/Normale^{*1}/Vicino/Spento
	Sistema di riconoscimento della segnaletica stradale*	Consente di selezionare l'attivazione o la disattivazione delle icone piccole della segnaletica stradale sul display multi-informazioni.	Icane piccole accese^{*1}/Icane piccole spente

*1: Ritorno alle impostazioni iniziali

* Non disponibile su tutti i modelli

Gruppo di configurazione	Funzioni personalizzabili	Descrizione	Impostazioni selezionabili
Impostazione quadro strumenti	Lingua	Consente di modificare la lingua visualizzata.	Inglese^{*1}/Tedesco/Italiano/ Francese/Spagnol/Polacco/ Portoghese/Olandese/ Danese/Svedese/Norvegese/ Finlandese/Russo
	Messaggio di allerta	Consente di visualizzare o meno i messaggi di allerta.	ON/OFF^{*1}
	Regolazione temperatura esterna Display	Consente di regolare il valore della temperatura di alcuni gradi.	-3°C ~ ±0°C^{*1} ~ +3°C
	Mod.tà azzeramento "Viaggio A"	Consente di cambiare l'impostazione della modalità di azzeramento del contachilometri parziale A, del consumo di carburante medio A, della velocità media A e del tempo trascorso A.	Durante il rifornimento/A motore spento/ Azzeramento manuale^{*1}
	Mod.tà azzeramento "Viaggio B"	Consente di cambiare l'impostazione della modalità di azzeramento del contachilometri parziale B, del consumo di carburante medio B, della velocità media B e del tempo trascorso B.	Durante il rifornimento/A motore spento/ Azzeramento manuale^{*1}
	Colore retroilluminazione risparmio di carburante	Consente di cambiare il colore dell'indicatore stile di guida.	Casuale/Blu/Viola/Rosa/ Rosso/Ambra/Giallo/Bianco^{*1}
	Retroilluminazione consumo	Consente di attivare e disattivare la funzione indicatore stile di guida.	ON^{*1}/OFF
	Display arresto automatico al minimo	Consente di attivare o disattivare il display di arresto automatico del motore al minimo.	ON^{*1}/OFF
	Unità display Velocità^{*2}	Consente di cambiare l'unità di misura visualizzata della velocità veicolo impostata sul display multi-informazioni.	km/h, mph^{*1}
Unità display Distanza^{*2}	Consente di modificare la misura visualizzata sul display multi-informazioni.	km/miglia^{*1}	

*1: Ritorno alle impostazioni iniziali

*2: Versione con guida a destra

Gruppo di configurazione	Funzioni personalizzabili	Descrizione	Impostazioni selezionabili
Info manutenzione.*	Reset manutenzione	Consente di azzerare i promemoria manutenzione. Gli elementi delle impostazioni selezionabili variano a seconda dei modelli.	Annulla/Tutte le voci/Solo voce A/ Solo voce B/Solo voce 0/Solo voce 1/ Solo voce 2/Solo voce 3/Solo voce 4/ Solo voce 5/Solo voce 6/Solo voce 7/ Solo voce 8/Solo voce 9
Ritorno alle impostazioni iniziali	—	Consente di annullare/ripristinare tutte le impostazioni personalizzate come predefinite.	Annulla/OK

* Non disponibile su tutti i modelli

■ Esempio di impostazioni personali

Di seguito viene mostrata la procedura per la modifica dell'impostazione **Mod. tà azzeramento "Viaggio A" su Dopo rifornimento**. L'impostazione predefinita per **Mod. tà azzeramento "Viaggio A"** è **Azzeramento manuale**.

Quadro strumenti



1. Premere il pulsante fino alla visualizzazione di (Impostazioni personali) sul display, quindi premere il pulsante **SEL/RESET**.
2. Premere il pulsante fino alla visualizzazione di **Impostazione quadro strumenti** sul display.
3. Premere il pulsante **SEL/RESET**.



4. Premere il pulsante ▲(i)/▼ fino alla visualizzazione di **Mod.tà azzeramento "Viaggio A"** sul display, quindi premere il pulsante **SEL/RESET**.
 - Il display passa alla visualizzazione della schermata di configurazione personalizzata, da dove è possibile selezionare **Dopo rifornimento, A motore spento, Azzeramento manuale** o ◀(Uscita).
5. Premere il pulsante ▲(i)/▼ e selezionare **Durante il rifornimento**, quindi premere il pulsante **SEL/RESET**.
 - Viene visualizzata la schermata di configurazione **Dopo rifornimento**, quindi il display torna alla schermata del menu di personalizzazione.
6. Premere il pulsante ▲(i)/▼ fino a quando non viene visualizzato ◀(Uscita) sul display, quindi premere il pulsante **SEL/RESET**.
7. Ripetere il Passo 6 fino a tornare alla schermata normale.

Comandi

In questo capitolo sono fornite informazioni sul funzionamento dei vari comandi richiesti per la guida.

Orologio	146
Bloccaggio e sbloccaggio delle portiere	
Tipi di chiavi e funzioni	148
Potenza del segnale del comando a distanza bassa* ...	151
Bloccaggio/sbloccaggio delle portiere dall'esterno....	152
Bloccaggio/sbloccaggio delle portiere dall'interno	158
Blocchi portiere di sicurezza per bambini.....	160
Apertura e chiusura del portellone	161
Sistema antifurto	
Sistema immobilizzatore	163
Allarme sistema antifurto*	163
Sensori ultrasuoni*	165
Superbloccaggio*	166
Apertura e chiusura dei finestrini	167

Apertura e chiusura del tettuccio panoramico in vetro e del parasole*	170
Funzionamento degli interruttori sul volante	
Modelli senza sistema di accesso senza chiavi	
Commutatore di accensione	172
Modelli con sistema di accesso senza chiavi	
Pulsante ENGINE START/STOP	173
Confronto commutatore di accensione e modalità di alimentazione	176
Indicatori di direzione	177
Interruttori luci	178
Fendinebbia.....	181
Regolatore assetto fari*	183
Sistema di supporto abbaglianti*	184
Luci per la marcia diurna.....	186

Tergi e lavacrystalli	187
Comando luminosità	190
Icona lunotto termico/specchietto retrovisore riscaldato....	191
Regolazione del volante.....	192
Regolazione degli specchietti	
Specchietto retrovisore interno	193
Specchietti retrovisori elettrici	194
Regolazione dei sedili	
Regolazione della posizione dei sedili.....	197
Sedili posteriori	203
Luci interne/oggetti di uso generale dell'abitacolo ... 207	
Sistema di climatizzazione	
Utilizzo del sistema di controllo climatizzatore automatico....	219
Modalità sincronizzata*	226
Sensori del sistema controllo climatizzatore automatico	227

* Non disponibile su tutti i modelli

Orologio

Regolazione dell'orologio

Modelli senza sistema di navigazione

È possibile regolare l'ora nel display orologio con il commutatore di accensione su ACCENSIONE *1.







Comandi

Regolazione dell'ora

Modelli con impianto stereo a colori

Utilizzo del pulsante MENU/CLOCK



1. Tenere premuto il pulsante **MENU/CLOCK**.
▶ Viene selezionato **Imposta orario**.
2. Ruotare  per modificare l'ora, quindi premere .
3. Ruotare  per modificare i minuti, quindi premere .
4. Per confermare la selezione, ruotare  e selezionare **Imposta**, quindi premere .

* 1: I modelli con sistema di accesso senza chiavi sono dotati di un pulsante **ENGINE START/STOP** invece che di un commutatore di accensione.

Regolazione dell'orologio

Modelli con sistema di navigazione

L'orologio viene aggiornato automaticamente mediante il sistema di navigazione e pertanto non è necessario regolare l'ora.

Personalizzare il fuso orario e ora legale.

➤ **Funzioni personalizzabili** P. 322

Regolazione dell'ora

Modelli con impianto stereo a colori

Queste indicazioni sono fornite allo scopo di illustrare come usare la manopola di selezione **LIST/SELECT**.

Ruotare  per eseguire la selezione.

Premere  per confermare la selezione.



È possibile personalizzare il display dell'orologio per la visualizzazione dell'ora sul formato 12 ore o 24 ore.

➤ **Funzioni personalizzabili** P. 322

È possibile accendere o spegnere il display dell'orologio.

➤ **Funzioni personalizzabili** P. 322

È inoltre possibile selezionare **Imposta orario** premendo il pulsante **MENU/CLOCK**.





Ruotare  per selezionare **Imposta orario**, quindi premere .

L'orologio nel display multi-informazioni si regola automaticamente insieme con il display orologio dell'impianto stereo.

Modelli con impianto stereo e display

■ **Uso del menu Impostazioni sullo schermo audio/informazioni**



1. Selezionare l'icona .
2. Selezionare **Impostazioni**.
3. Selezionare **Info**.
4. Selezionare la scheda **Orologio**.
5. Selezionare **Regolazione Orologio**.
6. Selezionare  o  per modificare l'ora.
7. Selezionare  o  per modificare i minuti, quindi selezionare **OK**.

»»Regolazione dell'ora

Modelli con impianto stereo e display

L'orologio nel display multi-informazioni si regola automaticamente insieme con il display orologio dell'impianto stereo.

È possibile personalizzare il display dell'orologio per la visualizzazione dell'ora sul formato 12 ore o 24 ore.

► **Funzioni personalizzabili** P. 322

È possibile accendere o spegnere il display dell'orologio.

► **Funzioni personalizzabili** P. 322

Bloccaggio e sbloccaggio delle portiere

Tipi di chiavi e funzioni

Questo veicolo viene fornito con le chiavi seguenti:

Chiavi

Utilizzare la chiave per avviare e arrestare il motore e per bloccare tutte le portiere e il portellone.



Tipi di chiavi e funzioni

Tutte le chiavi sono dotate di un sistema immobilizzatore. Il sistema immobilizzatore protegge il veicolo da eventuali furti.

➤ **Sistema immobilizzatore** P. 163

Le chiavi contengono dei sistemi elettronici di precisione. Attenersi ai consigli seguenti per evitare danni ai sistemi elettronici:

- Non lasciare le chiavi alla luce diretta del sole o in luoghi in cui sono presenti temperature o umidità elevate.
 - Non fare cadere le chiavi o non appoggiarvi sopra degli oggetti pesanti.
 - Tenere le chiavi lontano da liquidi.
 - Smontare le chiavi esclusivamente per sostituire la batteria.
- Se i circuiti delle chiavi sono danneggiati, potrebbe non essere possibile avviare il motore e il telecomando/sistema di accesso senza chiavi* potrebbe non funzionare. Se le chiavi non funzionano correttamente, farle controllare da un concessionario.

■ **Comando a distanza***



La chiave incorporata può essere utilizzata per bloccare le portiere quando la batteria del comando a distanza è scarica e la chiusura/apertura centralizzata è disabilitata.

Per rimuovere la chiave incorporata, estrarla facendo scorrere contemporaneamente la manopola di sbloccaggio. Per reinserire la chiave incorporata, spingerla nel comando a distanza finché non si avverte uno scatto.

■ **Chiavi retrattili***

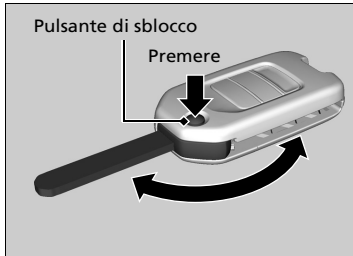

La chiave si ripiega all'interno del telecomando.

1. Premere il pulsante di sblocco per estrarre la chiave dal telecomando.
 - Accertarsi che la chiave sia completamente estesa.
2. Per chiudere la chiave, premere il pulsante di sblocco e ripiegare la chiave all'interno del telecomando finché non si avverte uno scatto.

► **Chiavi retrattili***

Se la chiave non è completamente estesa, il sistema immobilizzatore potrebbe non funzionare correttamente e il motore potrebbe non avviarsi. Evitare il contatto con la chiave quando viene estesa o retratta.

* Non disponibile su tutti i modelli

■ Targhetta numero chiave

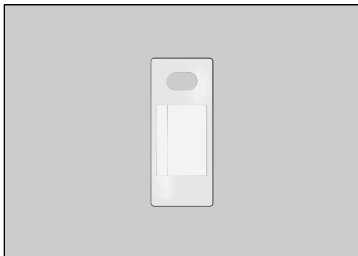

Contiene un numero di cui è necessario disporre in caso di acquisto di una chiave di ricambio.

☒ Targhetta numero chiave

Conservare la targhetta del numero chiave separata dalla chiave e in un luogo sicuro, fuori dal veicolo.
Per l'acquisto di una chiave aggiuntiva, contattare il concessionario.

Se si perde la chiave e non è possibile avviare il motore, contattare il concessionario.

Potenza del segnale del comando a distanza *

Il veicolo trasmette onde radio per individuare il comando a distanza durante il bloccaggio/sbloccaggio delle portiere e del portellone o l'avvio del motore.

Nei casi riportati di seguito, il bloccaggio/sbloccaggio delle portiere e del portellone o l'avvio del motore potrebbero essere impediti o il funzionamento potrebbe essere instabile:

- Trasmissione di forti onde radio da apparecchiature vicine.
- Il comando a distanza è vicino ad apparecchiature per la telecomunicazione, computer portatili, telefoni cellulari o dispositivi wireless.
- Un oggetto metallico tocca o copre il comando a distanza.

» Potenza del segnale del comando a distanza bassa *

La comunicazione tra il comando a distanza e il veicolo scarica la batteria del comando a distanza.

La batteria del comando a distanza dura circa due anni. Tale durata varia a seconda della frequenza d'uso del comando a distanza.

La batteria perde parte della carica ogni volta che il comando a distanza riceve forti onde radio. Evitare di collocarla in prossimità di apparecchiature elettriche quali televisori e computer.

* Non disponibile su tutti i modelli

Bloccaggio/sbloccaggio delle portiere dall'esterno

■ Uso del sistema di accesso senza chiavi*

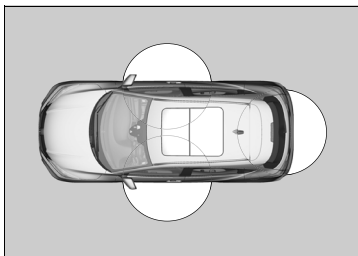

Quando si ha con sé il comando a distanza è possibile bloccare/sbloccare le portiere e il portellone. È possibile bloccare/sbloccare le portiere e il portellone da una distanza di circa 80 cm dalla maniglia esterna della portiera. È possibile aprire il portellone da una distanza di circa 80 cm dal pulsante di apertura portellone.

■ Bloccaggio del veicolo

Premere il pulsante di blocco portiere sulla portiera anteriore o sul portellone.

- Alcune luci esterne lampeggiano tre volte, tutte le portiere e il portellone vengono bloccati e il sistema antifurto inserito.

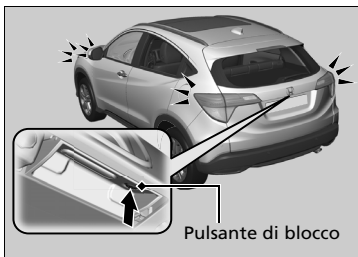
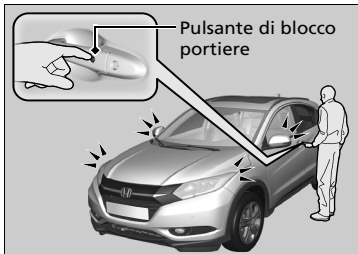

☒ Uso del sistema di accesso senza chiavi*

- Quando si esce dall'abitacolo, non lasciare il comando a distanza nel veicolo. Portarlo con sé.
- Anche se non si ha con sé il comando a distanza, è possibile bloccare/sbloccare le portiere e il portellone, se c'è qualcuno nel raggio d'azione del telecomando che lo abbia.
- La portiera potrebbe essere sbloccata se la maniglia è completamente bagnata in caso di pioggia o durante il lavaggio del veicolo se il comando a distanza si trova nelle vicinanze.
- Se si afferra la maniglia della portiera anteriore mentre si indossano dei guanti, la risposta del sensore per lo sblocco delle portiere potrebbe essere lenta o del tutto assente.
- Non è possibile sbloccare la portiera afferrando la maniglia dopo due secondi dall'attivazione del blocco.
- La portiera potrebbe non aprirsi se viene tirata immediatamente dopo aver afferrato la relativa maniglia. Afferrare di nuovo la maniglia e assicurarsi che la porta venga sbloccata prima di tirarla.
- Anche a una distanza inferiore a 80 cm, se il comando a distanza si trova sopra o sotto la maniglia esterna, potrebbe non essere possibile bloccare/sbloccare le portiere e il portellone.
- Il telecomando potrebbe non funzionare se troppo vicino alla portiera e al finestrino.

Se la distanza richiesta per il funzionamento del telecomando varia, è probabile che il livello batteria sia basso. Sostituire la batteria quanto prima.

Se il LED non si accende quando si preme un pulsante, la batteria è completamente scarica.

☒ Sostituzione della batteria del pulsante

P. 544

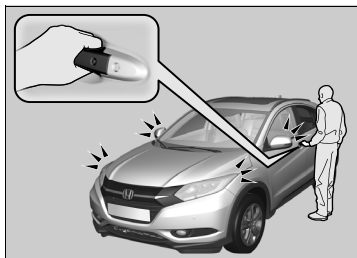

■ Sbloccaggio del veicolo

Afferrare la maniglia della portiera anteriore:

- Tutte le portiere e il portellone si sbloccano.
- Alcune luci esterne lampeggiano una volta.

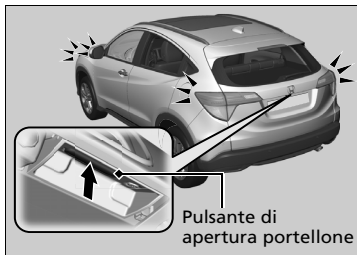

Premere il pulsante di apertura portellone:

- Tutte le portiere e il portellone si sbloccano.
- Alcune luci esterne lampeggiano una volta.
- ☑ **Premere il pulsante di apertura portellone**
P. 162

☒ Uso del sistema di accesso senza chiavi *

Se non si apre la portiera o il portellone entro 30 secondi dallo sbloccaggio del veicolo, le portiere e il portellone si ribloccano automaticamente.

* Non disponibile su tutti i modelli

Utilizzo del telecomando

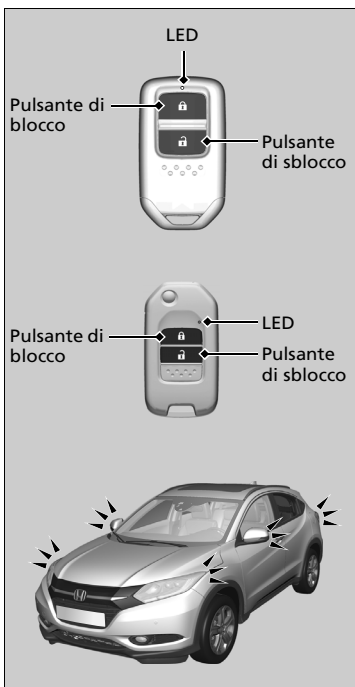

■ Bloccaggio delle portiere

Premere il pulsante di blocco.

- Alcune luci esterne lampeggiano tre volte, tutte le portiere e il portellone vengono bloccati e il sistema antifurto viene inserito.

» Bloccaggio/sbloccaggio delle portiere dall'esterno

Modelli con sistema di accesso senza chiavi

Veicolo con guida a destra

Non è possibile bloccare alcuna portiera e viene emesso un segnale acustico quando il comando a distanza si trova all'interno del veicolo. Se si desidera bloccare una portiera mentre il comando a distanza si trova ancora nel veicolo, eseguire una delle seguenti operazioni per quattro volte:

- Premere il pulsante di blocco sul comando a distanza.
- Ruotare la chiave nel cilindro per bloccarla.
- Premere il pulsante di blocco portiere sulla maniglia portiera o sul portellone.

» Utilizzo del telecomando

Se non si apre la portiera o il portellone entro 30 secondi dallo sbloccaggio del veicolo con il telecomando, le portiere e il portellone si ribloccano automaticamente.

Se l'interruttore delle luci interne si trova in posizione portiere attivate, le luci interne si accendono quando si preme il pulsante di sblocco.

Nessuna portiera aperta: le luci si spengono dopo 30 secondi. Portiere ribloccate con il telecomando: le luci si spengono immediatamente.

» **Luci interne** P. 207

■ Sbloccaggio delle portiere

Premere il pulsante di sblocco.

- Alcune luci esterne lampeggiano una volta e tutte le portiere e il portellone vengono sbloccati.

» Utilizzo del telecomando

Il telecomando utilizza segnali a bassa potenza, pertanto la gamma operativa potrebbe variare in base all'area circostante.

Modelli senza sistema di accesso senza chiavi

Il telecomando non funziona se la chiave si trova nel commutatore di accensione.

Modelli con sistema di accesso senza chiavi

È possibile bloccare o sbloccare le portiere tramite il telecomando o il sistema di accesso senza chiavi solo quando la modalità di alimentazione è su VEICOLO SPENTO.

Non è possibile bloccare il veicolo con il telecomando se una portiera o il portellone sono aperti.

Se la distanza richiesta per il funzionamento del telecomando varia, è probabile che il livello batteria sia basso. Sostituire la batteria quanto prima.

Se il LED non si accende quando si preme un pulsante, la batteria è completamente scarica.

- » **Sostituzione della batteria del pulsante**
P. 544

Bloccaggio/sbloccaggio delle portiere con la chiave

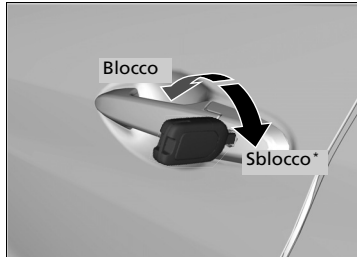

Inserire completamente la chiave e ruotarla.

▣ Bloccaggio/sbloccaggio delle portiere con la chiave

Se si blocca/sblocca* la portiera lato guida con la chiave, tutte le altre portiere e il portellone vengono bloccati/sbloccati* contemporaneamente.

Modelli con sistema antifurto

Lo sbloccaggio delle portiere con la chiave provoca l'inserimento del sistema antifurto. Sbloccare sempre le portiere con il telecomando.

Modelli con chiave retrattile

Se si sta usando la chiave retrattile, accertarsi che sia completamente estesa.

■ Bloccaggio di una portiera senza la chiave

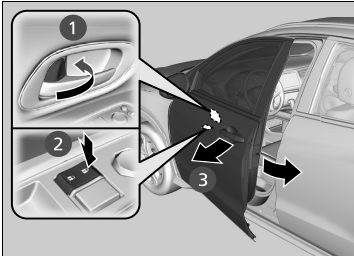

■ Bloccaggio della portiera lato guida

Spingere il perno di bloccaggio in avanti **1** oppure premere l'interruttore principale blocco portiere nella direzione di blocco **2**, quindi tirare e tenere in posizione la maniglia portiera esterna **3**. Chiudere la portiera, quindi rilasciare la maniglia.

■ Bloccaggio delle portiere dei passeggeri

Premere il perno di bloccaggio e chiudere la portiera.

■ Sistema antibloccaggio

Modelli senza sistema di accesso senza chiavi

Le porte e il portellone non possono essere bloccati quando la chiave è inserita nel commutatore di accensione.

Modelli con sistema di accesso senza chiavi

Le porte e il portellone non possono essere bloccati quando il comando a distanza si trova all'interno del veicolo.

» Bloccaggio di una portiera senza la chiave

Quando si blocca la portiera lato guida, tutte le altre portiere e il portellone vengono bloccati contemporaneamente. Accertarsi di avere la chiave in mano prima di bloccare la portiera per evitare che rimanga bloccata all'interno del veicolo.

Bloccaggio/sbloccaggio delle portiere dall'interno

Utilizzo del perno di bloccaggio

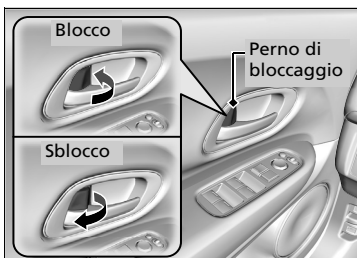

■ Bloccaggio della portiera

Spingere il perno di bloccaggio in avanti.

■ Sbloccaggio della portiera

Tirare il perno di bloccaggio all'indietro.

Sbloccaggio con la maniglia interna della portiera anteriore

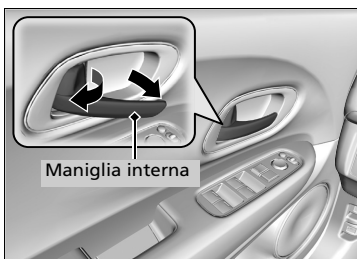

Tirare la maniglia interna della portiera anteriore.

- La portiera si sblocca e si apre con un'unica operazione.

Versione con guida a sinistra

Sbloccando e aprendo la portiera lato guida dalla maniglia interna, si sbloccano tutte le portiere e il portellone.

Utilizzo del perno di bloccaggio

Versione con guida a sinistra

Se si blocca/sblocca la portiera con il perno di bloccaggio posizionato sulla portiera lato guida, tutte le altre portiere e il portellone vengono bloccati/sbloccati contemporaneamente.

Veicolo con guida a destra

Se si blocca la portiera con il perno di bloccaggio posizionato sulla portiera lato guida, tutte le altre portiere e il portellone vengono bloccati contemporaneamente.

Quando si sblocca la portiera utilizzando il perno di bloccaggio sulla portiera lato guida, viene sbloccata solo la portiera lato guida.

Sbloccaggio con la maniglia interna della portiera anteriore

Le maniglie interne delle portiere anteriori sono progettate per consentire agli occupanti dei sedili anteriori di aprire la portiera con un'unica operazione.

Tuttavia, questa funzione richiede che gli occupanti dei sedili anteriori non tirino mai la maniglia interna quando il veicolo è in movimento.

I bambini devono essere sempre seduti nei sedili posteriori, dove sono presenti blocchi portiere di sicurezza per bambini.

- **Blocchi portiere di sicurezza per bambini**
P. 160

Utilizzo dell'interruttore principale blocco portiere

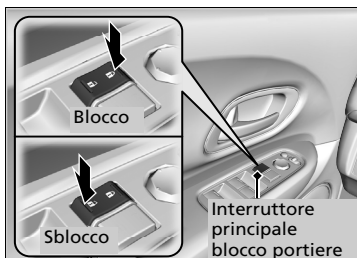

Per bloccare o sbloccare tutte le portiere e il portellone, premere l'interruttore principale blocco portiere come mostrato.

Utilizzo dell'interruttore principale blocco portiere

Quando si blocca/sblocca la portiera lato guida utilizzando l'interruttore principale di blocco, tutte le altre portiere e il portellone vengono bloccati/sbloccati contemporaneamente.

Blocchi portiere di sicurezza per bambini

I blocchi portiere di sicurezza per bambini impediscono l'apertura delle portiere posteriori dall'interno, a prescindere dalla posizione della linguetta di bloccaggio.

Impostazione dei blocchi portiere di sicurezza per bambini

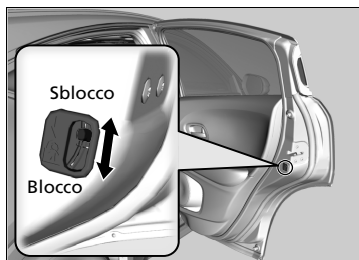

Spostare la leva della portiera posteriore nella posizione di bloccaggio e chiudere la portiera.

■ In caso di apertura della portiera

Aprire la portiera utilizzando la maniglia esterna.

☒ Blocchi portiere di sicurezza per bambini

Per aprire la portiera dall'interno quando è inserito il blocco di sicurezza per bambini, posizionare il perno di bloccaggio nella posizione di sbloccaggio, abbassare il finestrino posteriore, porre una mano fuori dal finestrino e tirare la maniglia esterna della portiera.

Apertura e chiusura del portellone

Precauzioni per l'apertura/chiusura del portellone

Assicurarsi sempre che non ci siano persone od oggetti nelle vicinanze del portellone prima di aprirlo o chiuderlo.

■ Apertura del portellone

- Aprire completamente il portellone.
 - ▶ Se non è completamente aperto, il portellone potrebbe abbassarsi accidentalmente per effetto del proprio peso.
- Fare attenzione in presenza di vento che potrebbe causare la chiusura del portellone.

■ Chiusura del portellone

Mantenere il portellone chiuso durante la guida al fine di:

- ▶ Evitare possibili danni.
- ▶ Evitare l'ingresso dei gas di scarico nel veicolo.
 - **Monossido di carbonio** P. 82

⌘ Precauzioni per l'apertura/chiusura del portellone

Fare attenzione a non sbattere la testa sul portellone o a non lasciare le mani tra il bagagliaio e il portellone durante la chiusura di quest'ultimo.

Se si posizionano o rimuovono dei bagagli dal bagagliaio con il motore in funzione al minimo, non sostare davanti al tubo di scarico per evitare ustioni.

Non consentire la presenza di alcun passeggero nel bagagliaio. Potrebbero verificarsi lesioni durante una frenata brusca, un'accelerazione improvvisa o un incidente.

Premere il pulsante di apertura portellone

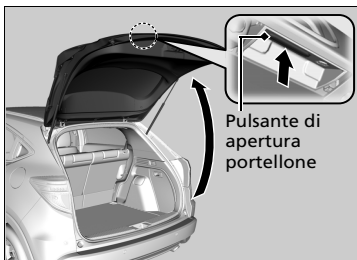

Quando tutte le portiere sono sbloccate, anche il portellone è sbloccato. Premere il pulsante di apertura e sollevare il portellone per aprirlo.

Modelli con sistema di accesso senza chiavi

Anche se bloccato, è possibile aprire il portellone se si ha con sé il comando a distanza.

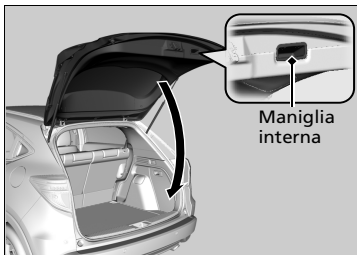

Tutti i modelli

Per chiudere il portellone, afferrare la maniglia interna, tirare il portellone verso il basso e spingerlo fino a chiuderlo dall'esterno.

► Premere il pulsante di apertura portellone

Modelli con sistema di accesso senza chiavi

- Quando si esce dall'abitacolo, non lasciare il comando a distanza nel veicolo. Portarlo con sé.
- Se non si ha con sé il comando a distanza, è possibile sbloccare il portellone se c'è qualcuno nel raggio d'azione del telecomando che lo abbia.

Sistema antifurto

Sistema immobilizzatore

Il sistema immobilizzatore impedisce l'avviamento del motore con una chiave non precedentemente registrata. Ciascuna chiave contiene trasmettitori elettronici che utilizzano segnali elettronici per la verifica della chiave.

In fase di inserimento della chiave nel commutatore di accensione o quando si preme il pulsante **ENGINE START/STOP**, è necessario prestare attenzione alle istruzioni seguenti:

- Non avvicinare al commutatore di accensione o al pulsante **ENGINE START/STOP** alcun oggetto che emetta forti onde radio.
- Accertarsi che la chiave non sia coperta da un oggetto metallico e non entri in contatto con esso.
- Non avvicinare al commutatore di accensione o al comando a distanza una chiave appartenente al sistema immobilizzatore di un altro veicolo.

Allarme sistema antifurto *

L'allarme sistema antifurto si attiva quando il portellone, il cofano o le portiere vengono aperti senza telecomando o sistema di accesso senza chiavi. Si attiva inoltre se si sblocca la portiera con la chiave.

■ In caso di attivazione dell'allarme del sistema antifurto

Il clacson suona a intermittenza e alcune luci esterne lampeggiano.

■ Disattivazione dell'allarme sistema antifurto

Sbloccare il veicolo con il telecomando, il sistema di accesso senza chiavi oppure quando il commutatore di accensione viene portato su ACCENSIONE **II***1. Il sistema viene disattivato, insieme all'avvisatore acustico e agli indicatori di direzione lampeggianti.

*1: I modelli con sistema di accesso senza chiavi sono dotati di un pulsante **ENGINE START/STOP** invece che di un commutatore di accensione.

* Non disponibile su tutti i modelli

» Sistema immobilizzatore

AVVISO

Se la chiave viene lasciata nel veicolo, sussiste il rischio di furto o spostamento involontario del veicolo.

Quando si lascia il veicolo incustodito, accertarsi sempre di estrarre e portare con sé la chiave.

Se il sistema non riconosce ripetutamente il codice della chiave, contattare il concessionario. Se si smarrisce la chiave e non si è in grado di avviare il motore, contattare un concessionario.

Non apportare modifiche al sistema e non aggiungervi altri dispositivi.

L'inosservanza di tale istruzione può comportare danni al sistema e compromettere il funzionamento del veicolo.

» Allarme sistema antifurto *

L'antifurto continua a suonare per 30 secondi, quindi viene ripristinato. Se la causa dell'allarme persiste, l'antifurto suonerà ripetutamente a intervalli di circa cinque secondi.

■ Inserimento dell'allarme sistema antifurto

L'allarme sistema antifurto si inserisce automaticamente se vengono soddisfatte le condizioni seguenti:

- Il commutatore di accensione è in posizione di BLOCCO **0***1.
- Il cofano e il portellone sono chiusi.
- Tutte le portiere e il portellone vengono bloccati dall'esterno con la chiave, il telecomando o il sistema di accesso senza chiavi.

Modelli senza sistema di accesso senza chiavi

- La chiave è stata estratta dal commutatore di accensione.

■ In caso di attivazione dell'allarme sistema antifurto

La spia dell'allarme sistema antifurto nel quadro strumenti lampeggia. Se l'intervallo di lampeggiamento varia dopo circa 15 secondi, l'allarme sistema antifurto è inserito.

■ Disinserimento dell'allarme sistema antifurto

L'allarme sistema antifurto viene disinserito quando il veicolo viene sbloccato con il telecomando o il sistema di accesso senza chiavi, oppure quando il commutatore di accensione viene portato su ACCENSIONE **II***1. La spia dell'allarme sistema antifurto si disattiva contemporaneamente.

*1: I modelli con sistema di accesso senza chiavi sono dotati di un pulsante **ENGINE START/STOP** invece che di un commutatore di accensione.

* Non disponibile su tutti i modelli

⊗ Allarme sistema antifurto *

Non inserire l'allarme sistema antifurto se nell'abitacolo sono presenti dei passeggeri o se c'è un finestrino aperto. Il sistema potrebbe accidentalmente attivarsi quando la portiera viene sbloccata con il perno di bloccaggio.

Se la batteria si scarica completamente dopo avere inserito l'allarme sistema antifurto, l'allarme potrebbe disattivarsi dopo avere eseguito la ricarica o la sostituzione della batteria. Se ciò avviene, disattivare l'allarme sistema antifurto sbloccando la portiera con il telecomando o il sistema di accesso senza chiavi.

Non apportare modifiche al sistema e non aggiungervi altri dispositivi.

Non sbloccare la portiera con la chiave. L'allarme sistema antifurto viene disattivato.

Sensori ultrasuoni*

I sensori ultrasuoni si attivano solo quando l'allarme sistema antifurto è inserito. I sensori rilevano l'ingresso di eventuali persone nel vano bagagliaio attraverso il finestrino o i movimenti nel vano e attivano l'allarme.

■ Inserimento dell'allarme sistema antifurto senza attivazione dei sensori ultrasuoni

È possibile inserire l'allarme sistema antifurto senza attivare i sensori ultrasuoni.

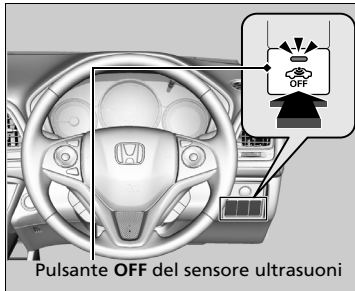

Per disattivare il sistema sensori ultrasuoni, premere il pulsante **OFF** del sensore ultrasuoni dopo aver estratto la chiave dal commutatore di accensione o con la chiave su ACCESSORI **I** o BLOCCO **0***¹.

►► Sensori ultrasuoni *

Non inserire l'allarme sistema antifurto se nel veicolo sono presenti dei passeggeri o se c'è un finestrino aperto. Il sistema potrebbe accidentalmente attivarsi se il sensore ultrasuoni rileva vibrazioni o suoni forti.

Non sbloccare la portiera con la chiave. L'allarme sistema antifurto viene disattivato.

*1: I modelli con sistema di accesso senza chiavi sono dotati di un pulsante **ENGINE START/STOP** invece che di un commutatore di accensione.

* Non disponibile su tutti i modelli

Superbloccaggio*

La funzione di superbloccaggio disabilita i perni di bloccaggio di tutte le portiere.

■ Attivazione della funzione di superbloccaggio

- Ruotare la chiave nella portiera lato guida verso il lato anteriore del veicolo per due volte entro cinque secondi.
- Premere il pulsante di blocco sul telecomando per due volte entro cinque secondi.

Modelli con sistema di accesso senza chiavi

- Premere due volte il pulsante di blocco portiere sulla maniglia portiera o sul portellone entro cinque secondi.

■ Disattivazione della funzione di superbloccaggio

Sbloccare la portiera lato guida utilizzando il telecomando o il sistema di accesso senza chiavi.

► Superbloccaggio*

⚠ ATTENZIONE

Con il superbloccaggio attivo, il veicolo deve essere vuoto. Le persone presenti possono riportare problemi gravi o mortali a causa del calore accumulato all'interno del veicolo, se in sosta sotto il sole.

Assicurarsi che nel veicolo non ci sia nessuno prima di impostare la funzione di superbloccaggio.

Non sbloccare la portiera con la chiave. L'allarme sistema antifurto viene disattivato.

Apertura e chiusura dei finestrini

Apertura/chiusura degli alzacristalli elettrici

Quando il commutatore di accensione si trova su ACCENSIONE **II***1, gli alzacristalli elettrici possono essere aperti e chiusi utilizzando gli interruttori presenti sulle portiere. Gli interruttori lato guida possono essere utilizzati per aprire e chiudere tutti i finestrini.

Per poter aprire i finestrini con qualsiasi interruttore diverso da quello del sedile conducente, il pulsante di blocco alzacristalli elettrici sul lato guida deve essere disattivato (non premuto, spia spenta).

Quando il pulsante di blocco alzacristalli elettrici è premuto, è possibile agire solo sul finestrino lato guida. Premere il pulsante di blocco alzacristalli elettrici quando sono presenti dei bambini nel veicolo.

Apertura/chiusura dei finestrini con la funzione di apertura/chiusura automatica*

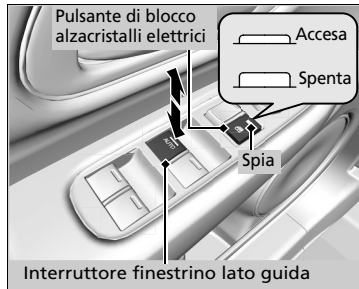

■ Funzionamento automatico

Per aprire: premere a lungo l'interruttore.
Per chiudere: tirare l'interruttore verso l'alto a lungo.

Il finestrino si apre o si chiude completamente.
Per arrestare la corsa del finestrino in qualsiasi momento, premere o tirare brevemente l'interruttore.

■ Funzionamento manuale

Per aprire: spingere leggermente in basso l'interruttore e mantenerlo in tale posizione fino a raggiungere la posizione desiderata.
Per chiudere: tirare leggermente in alto l'interruttore e mantenerlo in tale posizione fino a raggiungere la posizione desiderata.

*1: I modelli con sistema di accesso senza chiavi sono dotati di un pulsante **ENGINE START/STOP** invece che di un commutatore di accensione.

* Non disponibile su tutti i modelli

» Apertura/chiusura degli alzacristalli elettrici

⚠ ATTENZIONE

Quando si chiudono gli alzacristalli elettrici, sussiste il rischio di schiacciamento di mani e dita.

Accertarsi che i passeggeri siano lontani dai finestrini, prima di chiuderli.

ATTENZIONE: Quando si lascia il veicolo incustodito (con altri occupanti), accertarsi sempre di estrarre e portare con sé la chiave di accensione.

Gli alzacristalli elettrici possono essere azionati per un massimo di 10 minuti dopo aver portato il commutatore di accensione su SPEGNIMENTO*1.

Funzione di apertura/chiusura automatica dei finestrini anteriori
L'apertura di una delle portiere anteriori disinserisce tale funzione.

Funzione di apertura/chiusura automatica di tutti i finestrini
La chiusura della portiera lato guida disabilita questa funzione.

Riapertura automatica

Se un alzacristallo elettrico incontra resistenza durante la chiusura automatica, l'operazione di chiusura viene interrotta e il finestrino si riapre.

La funzione di riapertura automatica del finestrino lato guidatore viene disinserita se si continua a tirare l'interruttore verso l'alto.

La funzione di riapertura automatica non rileva più la presenza di ostacoli se il finestrino è quasi chiuso garantendone così una chiusura completa.

Apertura/chiusura dei finestrini senza la funzione di apertura/chiusura automatica

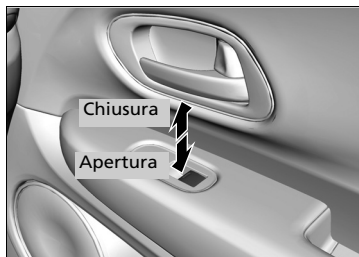

Per aprire: spingere leggermente in basso l'interruttore e mantenerlo in tale posizione fino a raggiungere la posizione desiderata.

Per chiudere: tirare leggermente in alto l'interruttore e mantenerlo in tale posizione fino a raggiungere la posizione desiderata.

■ Apertura/chiusura dei finestrini, del tettuccio panoramico in vetro e del parasole* con il telecomando*

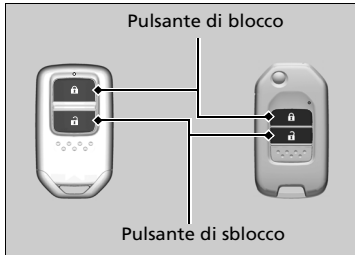

Per aprire: Premere il pulsante di sblocco per due volte entro 10 secondi e tenerlo premuto la seconda volta.

Per chiudere: Premere il pulsante di blocco per due volte entro 10 secondi e tenerlo premuto la seconda volta.

Se i finestrini si arrestano a metà corsa, ripetere la procedura.

■ Chiusura dei finestrini, del tettuccio panoramico in vetro e del parasole* con la chiave*



Per chiudere: Bloccare la portiera lato guida con la chiave. Entro 10 secondi dalla rotazione della chiave in posizione centrale, ruotare la chiave nella direzione di bloccaggio e mantenerla in tale posizione.

Rilasciare la chiave per arrestare i finestrini e il tettuccio panoramico in vetro nella posizione desiderata. Per eseguire ulteriori regolazioni, ripetere la stessa operazione.

▣ Chiusura dei finestrini, del tettuccio panoramico in vetro e del parasole* con la chiave*

Lo sbloccaggio delle portiere con la chiave provoca l'inserimento del sistema antifurto. Sbloccare sempre le portiere con il telecomando.

* Non disponibile su tutti i modelli

Apertura e chiusura del tettuccio panoramico in vetro e del parasole*

È possibile azionare gli interruttori del tettuccio panoramico in vetro e del parasole solo quando la modalità di alimentazione è su ACCENSIONE. Utilizzare l'interruttore nella parte anteriore del padiglione per aprire e chiudere il tettuccio panoramico in vetro.

Apertura/chiusura del tetto panoramico in vetro

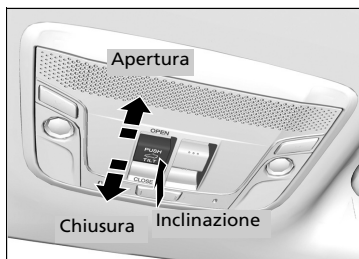

■ Funzionamento automatico

Per aprire: tirare a lungo l'interruttore all'indietro.
Per chiudere: spingere a lungo l'interruttore in avanti.

Il tettuccio panoramico in vetro si aprirà o chiuderà completamente in modo automatico. Per arrestare il tettuccio panoramico in vetro a metà corsa, toccare brevemente l'interruttore.

■ Funzionamento manuale

Per aprire: tirare leggermente indietro l'interruttore e mantenerlo in tale posizione fino a raggiungere la posizione desiderata.

Per chiudere: spingere leggermente in avanti l'interruttore e mantenerlo in tale posizione fino a raggiungere la posizione del parasole desiderata.

■ Inclinazione verso l'alto del tettuccio panoramico in vetro

Per inclinare: premere al centro dell'interruttore del tettuccio panoramico in vetro.

- Il parasole si apre automaticamente e il tettuccio panoramico in vetro inizia a inclinarsi verso l'alto.

Per chiudere: spingere a lungo l'interruttore in avanti.

Apertura e chiusura del tettuccio panoramico in vetro e del parasole*

⚠ ATTENZIONE

Durante le operazioni di apertura o chiusura del tettuccio panoramico in vetro e del parasole sussiste il rischio di schiacciamento di mani e dita.

Prima di aprire o chiudere il tettuccio panoramico in vetro e il parasole, accertarsi che nessuno abbia le mani o le dita in prossimità di essi.

ATTENZIONE: Quando si lascia il veicolo incustodito (con altri occupanti), accertarsi sempre di estrarre e portare con sé la chiave di accensione.

AVVISO

L'apertura del tettuccio panoramico in vetro in presenza di temperature molto basse o se ricoperto di neve o ghiaccio può danneggiare il pannello o il motorino del tettuccio panoramico.

Il tettuccio panoramico in vetro e il parasole possono essere azionati fino a 10 minuti dopo aver impostato la modalità di alimentazione su VEICOLO SPENTO (BLOCCO). La chiusura della portiera lato guida disabilita questa funzione.

■ Apertura/chiusura del parasole

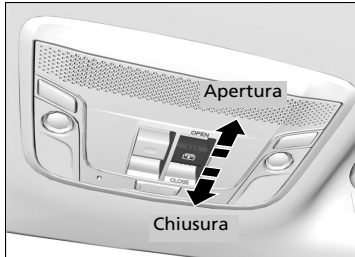

■ Funzionamento automatico

Per aprire: tirare a lungo l'interruttore all'indietro.

Per chiudere: spingere a lungo l'interruttore in avanti.

Il parasole si aprirà o chiuderà completamente in modo automatico. Per arrestare il parasole a metà corsa, toccare brevemente l'interruttore.

■ Funzionamento manuale

Per aprire: tirare leggermente indietro l'interruttore e mantenerlo in tale posizione fino a raggiungere la posizione desiderata.

Per chiudere: spingere leggermente in avanti l'interruttore e mantenerlo in tale posizione fino a raggiungere la posizione del parasole desiderata.

☒ Apertura e chiusura del tettuccio panoramico in vetro e del parasole*

Il parasole può essere aperto o chiuso per regolare la quantità di luce che entra nell'abitacolo.

Se incontra resistenza, la funzione di riapertura automatica fa invertire la direzione della corsa del tettuccio panoramico in vetro e del parasole, che quindi si arrestano. La funzione di riapertura automatica non rileva più la presenza di ostacoli se il tettuccio panoramico in vetro e il parasole sono quasi chiusi garantendone così una chiusura completa.

* Non disponibile su tutti i modelli

Funzionamento degli interruttori sul volante

Modelli senza sistema di accesso senza chiavi

Commutatore di accensione

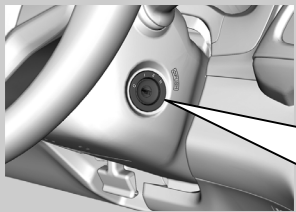

0 BLOCCO: questa posizione consente di inserire ed estrarre la chiave.

I ACCESSORI: Questa posizione consente di inserire l'impianto stereo e altri accessori.

II ACCENSIONE: questa è la posizione di guida.

III AVVIAMENTO: in questa posizione viene avviato il motore. Il commutatore ritorna su ACCENSIONE **II** quando si rilascia la chiave.

Comandi

Commutatore di accensione

Modelli con cambio manuale

ATTENZIONE

L'estrazione della chiave dal commutatore di accensione durante la guida comporta il blocco dello sterzo con il conseguente rischio di perdita di controllo del veicolo.

Estrarre la chiave dal commutatore di accensione solo quando il veicolo è parcheggiato.

Modelli con cambio CVT (trasmissione a variazione continua)

La chiave può essere estratta solo se la leva del cambio si trova su **P**.

Tutti i modelli

Se si apre la porta lato guida quando la chiave si trova su BLOCCO **0** o ACCESSORI **I**, sul display multi-informazioni viene visualizzato il seguente messaggio:

- Nella posizione BLOCCO **0**:
- Nella posizione ACCESSORI **I**:

Se non è possibile ruotare la chiave da BLOCCO **0** ad ACCESSORI **I**, ruotarla muovendo contemporaneamente il volante a destra e sinistra. Il volante si sblocca e consente la rotazione della chiave.

Modelli con sistema di accesso senza chiavi

Pulsante ENGINE START/STOP

Modifica della modalità di alimentazione

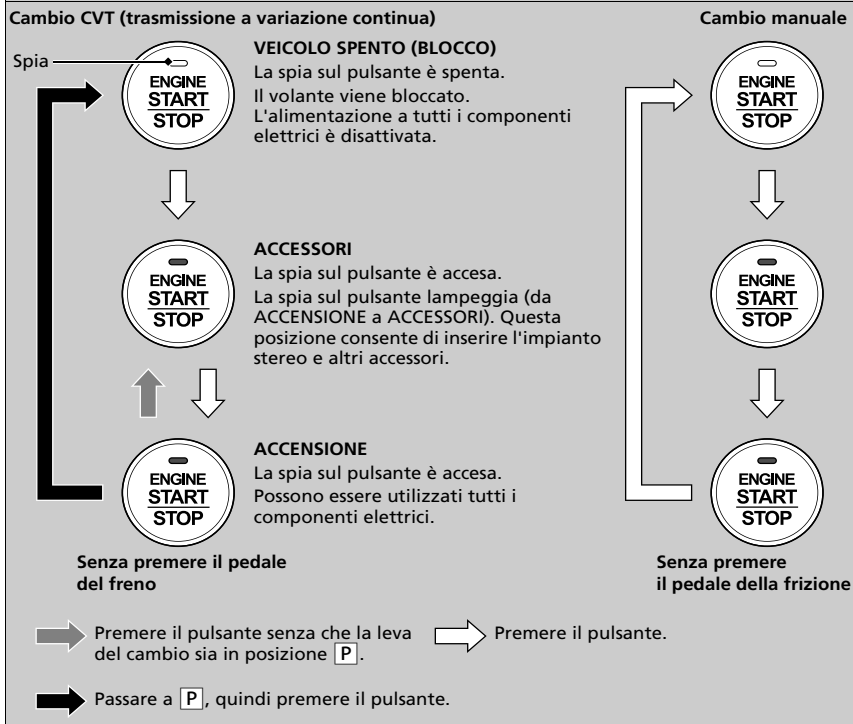

►► Pulsante ENGINE START/STOP

Gamma operativa del pulsante ENGINE START/STOP

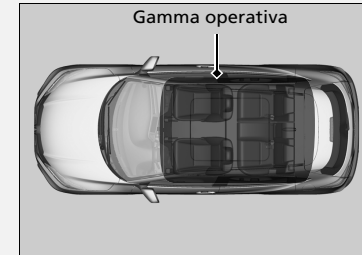

È possibile avviare il motore quando il comando a distanza si trova all'interno del veicolo. Il motore può essere messo in funzione anche se il comando a distanza si trova vicino alla portiera o al finestrino, anche all'esterno del veicolo.

Modalità ACCENSIONE:

Se il motore è in funzione, la spia sul pulsante è spenta.

Se la batteria del comando a distanza è quasi scarica, viene emesso un segnale acustico e sul display multi-informazioni viene visualizzato .

► **Con batteria comando a distanza scarica**

P. 577

Comandi

SEGUE

173

■ Spegnimento automatico

Se si lascia il veicolo per 30-60 minuti con la leva del cambio in posizione **P***1 e la modalità di alimentazione su ACCESSORI, il veicolo passa automaticamente alla modalità simile a VEICOLO SPENTO (BLOCCO) per evitare di scaricare la batteria.

Quando è attiva questa modalità:

Il volante non si blocca.

Non è possibile bloccare o sbloccare le portiere con il telecomando o il sistema di accesso senza chiavi.

Premere il pulsante **ENGINE START/STOP** per passare alla modalità VEICOLO SPENTO (BLOCCO).

➤ **Modifica della modalità di alimentazione** P. 173

☒ Pulsante ENGINE START/STOP

Non lasciare la modalità di alimentazione su ACCESSORI o ACCENSIONE quando si esce dall'abitacolo.

*1: Modelli con trasmissione a variazione continua

■ Promemoria modalità di alimentazione

Se si apre la portiera lato guida mentre la modalità di alimentazione è impostata su ACCESSORI, viene emesso un segnale acustico di avvertenza.

■ Promemoria comando a distanza

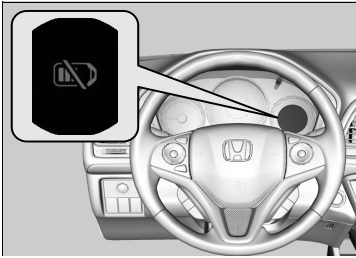

I segnali acustici possono essere emessi dall'interno e/o dall'esterno del veicolo come promemoria per ricordare che il comando a distanza si trova fuori dal veicolo. Se il segnale acustico continua a essere emesso anche dopo aver riportato il comando a distanza all'interno, collocarlo entro la relativa gamma operativa.

■ Quando la modalità di alimentazione è su ACCENSIONE

Se il comando a distanza viene portato fuori dal veicolo e la portiera lato guida è chiusa, vengono emessi segnali acustici di allerta dall'interno e dall'esterno del veicolo. Un messaggio di allerta sul display multi-informazioni segnala al conducente che il comando a distanza si trova all'esterno del veicolo.

■ Quando la modalità di alimentazione è su ACCESSORI

Se il comando a distanza viene portato fuori dal veicolo e tutte le portiere sono chiuse, viene emesso un segnale acustico di avvertenza dall'esterno del veicolo.

▣ Promemoria comando a distanza









Se il comando a distanza si trova all'interno della gamma operativa del sistema e la portiera lato guida è chiusa, la funzione di avvertenza viene disattivata.

Se il comando a distanza viene portato fuori dal veicolo dopo l'avviamento del motore, non è più possibile cambiare la modalità del pulsante **ENGINE START/STOP** o riavviare il motore. Assicurarsi sempre che il comando a distanza si trovi nel veicolo quando si agisce sul pulsante **ENGINE START/STOP**.

L'allontanamento dal veicolo del comando a distanza attraverso un finestrino non attiva il segnale acustico di avvertenza.

Non posizionare il comando a distanza sulla plancia o nel cassetto portaoggetti. Ciò potrebbe causare la disattivazione del segnale acustico di avvertenza. In altre condizioni che possono impedire l'individuazione del comando a distanza da parte del veicolo, il segnale acustico di avvertenza può disattivarsi anche se il comando a distanza si trova all'interno della gamma operativa del sistema.

Confronto commutatore di accensione e modalità di alimentazione

Posizione commutatore di accensione	BLOCCO 0 (con/senza la chiave) 	ACCESSORI I 	ACCESO II 	AVVIAMENTO III 
Senza sistema di accesso senza chiavi	<ul style="list-style-type: none"> Il motore viene spento e l'alimentazione disinserita. Il volante viene bloccato. Non è possibile utilizzare i componenti elettrici. 	<ul style="list-style-type: none"> Il motore è spento. È possibile utilizzare alcuni componenti elettrici quali l'impianto stereo e la presa di alimentazione accessori. 	<ul style="list-style-type: none"> Posizione normale della chiave durante la guida. Possono essere utilizzati tutti i componenti elettrici. 	<ul style="list-style-type: none"> In questa posizione è possibile avviare il motore. Il commutatore di accensione torna nella posizione ACCENSIONE II quando si rilascia la chiave.
Modalità di alimentazione	VEICOLO SPENTO (BLOCCO) 	ACCESSORI 	ACCESO   La spia è: Accesa Spenta	AVVIAMENTO 
Con il sistema di accesso senza chiavi e il pulsante ENGINE START/STOP	Spia-Spenta <ul style="list-style-type: none"> Il motore viene spento e l'alimentazione disinserita. Il volante viene bloccato. Non è possibile utilizzare i componenti elettrici. 	Spia-Accesa o lampeggiante <ul style="list-style-type: none"> Il motore è spento. È possibile utilizzare alcuni componenti elettrici quali l'impianto stereo e la presa di alimentazione accessori. 	Spia-Accesa (il motore è spento) Spenta (il motore è in funzione) <ul style="list-style-type: none"> Possono essere utilizzati tutti i componenti elettrici. 	Spia-Spenta <ul style="list-style-type: none"> La modalità torna automaticamente su ACCENSIONE dopo l'avviamento del motore.

Indicatori di direzione

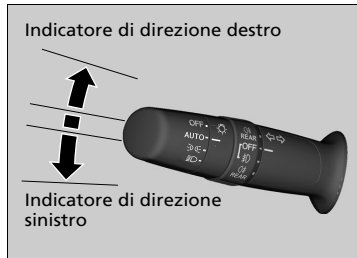

Gli indicatori di direzione possono essere azionati se il commutatore di accensione si trova su ACCENSIONE **II***1.

■ Indicatore di direzione istantaneo

Quando si solleva o si abbassa leggermente la leva dell'indicatore di direzione, gli indicatori esterni e la spia degli indicatori di direzione lampeggiano tre volte.

Questa funzione può essere utilizzata per segnalare il cambio di corsia.

*1: I modelli con sistema di accesso senza chiavi sono dotati di un pulsante **ENGINE START/STOP** invece che di un commutatore di accensione.

Interruttori luci

Funzionamento manuale



La rotazione dell'interruttore luci consente l'accensione e lo spegnimento delle luci, indipendentemente dalla posizione del commutatore di accensione*1.

■ Abbaglianti

Premere la leva in avanti fino a quando si avverte uno scatto.

■ Anabbaglianti

Con gli abbaglianti accesi, tirare indietro la leva per inserire nuovamente gli anabbaglianti.

■ Lampeggio abbaglianti

Tirare indietro la leva e rilasciarla.

■ Luci spente

Girare la leva in posizione **OFF** quando:

- La leva del cambio è in posizione **P***2.
- Il freno di stazionamento sia inserito.

Per riaccendere le luci, ruotare la leva in posizione **OFF** per uscire dalla modalità luci spente. Anche se non si esce dalla modalità luci spente, le luci si accendono automaticamente quando:

- La leva del cambio viene spostata dalla posizione **P***2.
- Il freno di stazionamento è rilasciato.
- Il veicolo inizia a muoversi.

*1: I modelli con sistema di accesso senza chiavi sono dotati di un pulsante **ENGINE START/STOP** invece che di un commutatore di accensione.

*2: Modelli con trasmissione a variazione continua

Interruttori luci

Modelli senza sistema di accesso senza chiavi

Se si estrae la chiave dal commutatore di accensione quando le luci sono accese, viene emesso un segnale acustico quando si apre la portiera lato guida.

Modelli con sistema di accesso senza chiavi

Se si lascia la modalità di alimentazione su VEICOLO SPENTO (BLOCCO) quando le luci sono accese, viene emesso un segnale acustico quando si apre la portiera lato guida.

Se si rileva che l'assetto dei fari non è corretto, fare controllare il veicolo da un concessionario.

Non lasciare le luci accese con il motore spento in quanto potrebbero causare lo scaricamento della batteria.

■ Controllo luci automatiche



Il controllo luci automatico può essere utilizzato quando il commutatore di accensione si trova su ACCENSIONE *1.

Quando l'interruttore luci è su **AUTO**, i fari e le altre luci esterne si accenderanno e spegneranno automaticamente a seconda della luminosità esterna.

*1: I modelli con sistema di accesso senza chiavi sono dotati di un pulsante **ENGINE START/STOP** invece che di un commutatore di accensione.

☒ Controllo luci automatiche

Si consiglia di accendere le luci manualmente durante la guida notturna, in condizioni di nebbia fitta o in aree buie quali lunghe gallerie o parcheggi coperti.

Il sensore luce si trova nella posizione indicata nella figura che segue.

Non coprire questo sensore in alcun modo; in caso contrario, il sistema di illuminazione automatica potrebbe non funzionare correttamente.

Modelli con intermittenza automatica dei tergicristalli

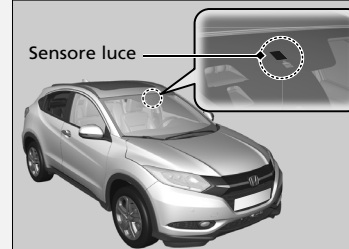

Modelli senza intermittenza automatica dei tergicristalli

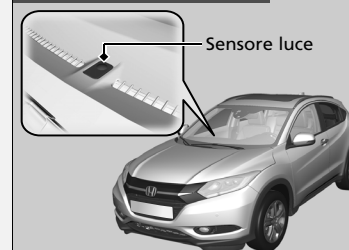

Funzione spegnimento luci automatico

I fari, tutte le altre luci esterne e le luci del quadro strumenti si spengono entro 15 secondi dopo aver estratto la chiave o aver impostato la modalità di alimentazione su VEICOLO SPENTO (BLOCCO), portato il comando a distanza con sé e chiuso la portiera lato guida. Tuttavia, quando l'interruttore è su , le luci di parcheggio rimangono accese.

Se si ruota il commutatore di accensione su BLOCCO ^{*1} con l'interruttore fari inserito, ma senza aprire la portiera, le luci si spengono dopo 10 minuti (tre minuti se l'interruttore si trova nella posizione **AUTO**).

Le luci si riaccendono se si sblocca o apre la portiera lato guida. Se si sblocca la portiera, ma non la si apre entro 15 secondi, le luci si spengono. Se si apre la portiera lato guida, viene emesso un segnale acustico luci accese.

*1: I modelli con sistema di accesso senza chiavi sono dotati di un pulsante **ENGINE START/STOP** invece che di un commutatore di accensione.

Fendinebbia

■ Fendinebbia anteriori*

Può essere utilizzato quando le luci di posizione o i fari sono accesi.

■ Retronebbia

Può essere utilizzato quando i fari o i fendinebbia anteriori* sono accesi.

■ Interruttore fendinebbia anteriori e retronebbia*

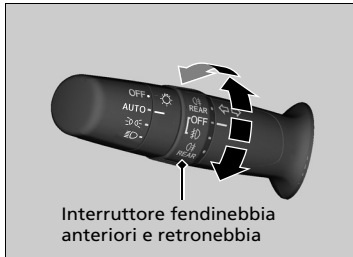

■ Per accendere i fendinebbia anteriori

Ruotare l'interruttore verso l'alto, dalla posizione **OFF** alla posizione . La spia si accende.

■ Per accendere i fendinebbia anteriori e i retronebbia

Ruotare l'interruttore di una posizione verso l'alto dalla posizione . Le spie e si accendono.

■ Per accendere i retronebbia

Ruotare l'interruttore verso il basso dalla posizione **OFF**. La spia si accende.

* Non disponibile su tutti i modelli

Interruttore retronebbia*

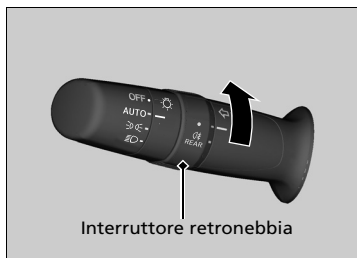

■ Per accendere i retronebbia

Ruotare l'interruttore su 30. La spia 30 si accende.

Regolatore assetto fari *

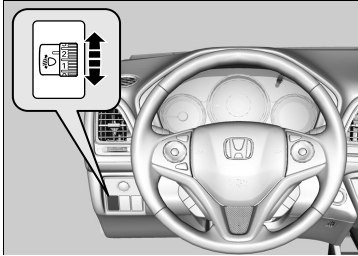

È possibile regolare l'angolo verticale dei fari anabbaglianti quando il commutatore di accensione si trova su ACCENSIONE **II***1.

Il numero più alto sulla ghiera indica l'angolo minore.

■ Selezione della posizione della ghiera di regolazione

Fare riferimento alla tabella che segue per la posizione appropriata della ghiera relativamente alle condizioni di guida e di carico del veicolo.

Condizione	Posizione ghiera
Con conducente	0
Con conducente e passeggero anteriore	1
Cinque persone nei sedili anteriori e posteriori	2
Cinque persone nei sedili anteriori e posteriori e bagagli nel bagagliaio, entro il limite del peso assale massimo consentito e del peso massimo consentito veicolo	3
Con conducente e alcuni bagagli nel bagagliaio entro i limiti del peso assale massimo consentito e del peso massimo consentito veicolo.	

*1: I modelli con sistema di accesso senza chiavi sono dotati di un pulsante **ENGINE START/STOP** invece che di un commutatore di accensione.

* Non disponibile su tutti i modelli

»» Regolatore assetto fari *

Modelli con fari anabbaglianti a LED

Il veicolo è dotato di un sistema di regolazione automatica dei fari che regola automaticamente l'angolo verticale dei fari anabbaglianti. Se si rileva una variazione significativa nell'angolo verticale dei fari, potrebbe essere presente un problema nel sistema. Far controllare il veicolo dal concessionario.

Modelli con fari anabbaglianti a LED

I fari sono adatti per la guida a sinistra e a destra e non richiedono regolazioni o nastri di mascheratura in conformità alla normativa UN-ECE R48.

Modelli con fari anabbaglianti alogeni

Potrebbe essere necessario modificare la distribuzione del fascio dei fari.

»» Regolazione della distribuzione del fascio dei fari P. 457

Sistema di supporto abbaglianti*

Utilizza la telecamera fissata, monitora lo spazio davanti al veicolo e passa automaticamente dalla modalità fari anabbaglianti alla modalità fari abbaglianti quando necessario.

Il sistema si attiva quando:

- L'interruttore fari si trova su **AUTO**.
- La leva è nella posizione anabbaglianti.
- Riconosce che si sta guidando nelle ore notturne e accende i fari anabbaglianti.
- La velocità del veicolo è superiore a 40 km/h.

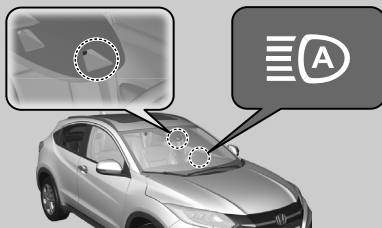

Il sistema passa da fari abbaglianti ad anabbaglianti e viceversa quando:

La telecamera non rileva nessuna luce proveniente dai veicoli antecedenti o da quelli che si avvicinano in senso opposto: I fari passano in modalità abbaglianti.

La telecamera rileva luci provenienti dai veicoli antecedenti o da quelli che si avvicinano in senso opposto: I fari tornano in modalità anabbaglianti.

La camera monitora la visibilità entro un angolo di 38 gradi. La distanza a cui la telecamera è in grado di rilevare le luci davanti al veicolo dipende da condizioni quali la luminosità delle luci e il tempo.

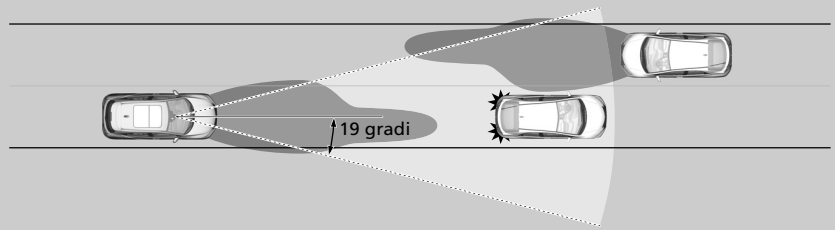

►► Sistema di supporto abbaglianti*

Il sistema supporto abbaglianti determina quando cambiare lo stato degli abbaglianti in risposta alla luminosità delle luci che precedono il veicolo. Il sistema potrebbe non agire correttamente sulle luci nei seguenti casi:

- La luminosità del veicolo che precede o che si avvicina è intensa o bassa.
- La visibilità è scarsa a causa del tempo (pioggia, neve, nebbia, brina sul parabrezza, ecc.).
- Altre fonti luminose, quali lampioni e cartelloni luminosi illuminano la strada.
- Il livello di luminosità della strada cambia costantemente.
- La strada è accidentata o con molte curve.
- Un veicolo vi taglia la strada o il veicolo che vi precede non è nella direzione corretta.
- La parte posteriore del veicolo è inclinata a causa di un carico pesante.

Se si rileva che la tempestività della variazione non è adatta per la guida, cambiare la modalità dei fari manualmente.

Se si desidera che il sistema non si attivi al posizionamento su **AUTO** dell'interruttore fari, rivolgersi a un concessionario.

Attivazione del sistema



Portare l'interruttore fari su **AUTO** e tirare la leva nella posizione anabbaglianti.

☑ **Interruttori luci** P. 178

La spia del sistema supporto abbaglianti si accende.

■ Annullamento temporaneo

Il funzionamento del sistema supporto abbaglianti viene temporaneamente annullato mentre:

- Si guida continuamente a una velocità inferiore a 24 km/h.
- La velocità del veicolo è inferiore a 10 km/h.
- I tergicristalli funzionano a velocità elevata per più di qualche secondo.

Il funzionamento del sistema riprende quando la condizione che ne ha causato l'annullamento viene risolta.

☒ Attivazione del sistema

Affinché il sistema supporto abbaglianti funzioni correttamente:

- Non collocare sulla plancia un oggetto che rifletta la luce.
- Mantenere pulito il parabrezza intorno alla telecamera. Durante la pulizia del parabrezza, fare attenzione a non applicare detersivi sulla lente della telecamera.
- Non applicare oggetti, adesivi o pellicole nell'area intorno alla telecamera.
- Non toccare la lente della telecamera.

Se la telecamera viene colpita con forza, o sono necessari interventi di riparazione nell'area intorno ad essa, consultare il concessionario.

Per contribuire a ridurre la possibilità che l'elevata temperatura interna possa disattivare il sistema della telecamera, durante il parcheggio, individuare un'area all'ombra o comunque al riparo dal sole.

Se si utilizza un parasole riflettente, evitare che questo copra l'alloggiamento della telecamera. La copertura della telecamera può concentrare il calore sulla telecamera stessa.

Se viene visualizzato il messaggio :

- Quando i cristalli sono appannati, utilizzare il sistema di climatizzazione per raffreddare l'abitacolo e, se necessario, attivare il lunotto termico.
- Iniziare a guidare il veicolo per abbassare la temperatura del parabrezza, raffreddando di conseguenza l'area intorno alla telecamera.

■ Annullamento manuale del sistema in modo temporaneo

È possibile annullare il funzionamento passando manualmente dalla modalità anabbaglianti alla modalità abbaglianti. Spingere la leva in avanti finché non si avverte uno scatto, oppure tirare leggermente la leva a sé per il lampeggio abbaglianti. La spia del sistema supporto abbaglianti si spegne.

Se si desidera ripristinare immediatamente il funzionamento del sistema supporto abbaglianti, tirare la leva a sé e mantenerla in posizione per alcuni secondi.

Luci per la marcia diurna

Le luci per la marcia diurna si accendono quando vengono soddisfatte le seguenti condizioni:

- Il commutatore di accensione è su ACCENSIONE *1.
- Luci di posizione o fari spenti.

*1: I modelli con sistema di accesso senza chiavi sono dotati di un pulsante **ENGINE START/STOP** invece che di un commutatore di accensione.

► Attivazione del sistema

Se viene visualizzato il messaggio 

Tergi e lavacristalli

Tergi/lavacristalli anteriori

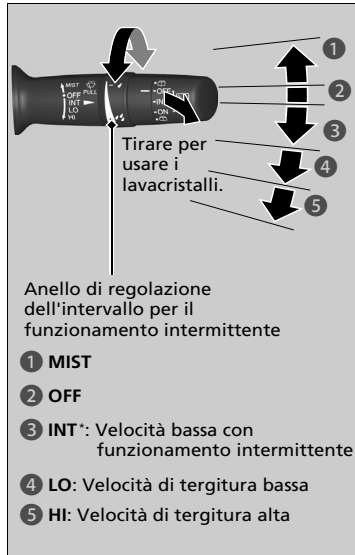

I lava/tergicristalli possono essere azionati se il commutatore di accensione si trova su ACCENSIONE *1.

■ MIST

I tergicristalli funzionano ad alta velocità fino a quando non si rilascia la leva.

■ Interruttore tergicristalli (OFF, INT*, LO, HI)

Modificare l'impostazione dell'interruttore tergicristalli in base all'intensità della pioggia.

■ AUTO*

► Intermittenza automatica dei tergicristalli* P. 188

■ Regolazione del funzionamento dei tergicristalli*

Ruotare l'anello di regolazione per regolare il funzionamento dei tergicristalli.



— Velocità inferiore, meno passate

+ Velocità superiore, più passate

■ Lavacristalli

Tirando la leva verso di sé si aziona la spruzzatura. Quando si rilascia la leva per più di un secondo, la spruzzatura finisce, i tergicristalli eseguono ancora due o tre passate per pulire il parabrezza e poi si fermano.

►► Tergi e lavacristalli

■ AVVISO

Non utilizzare i tergicristalli se il parabrezza è asciutto. Il parabrezza potrebbe graffiarsi o le spazzole in gomma potrebbero danneggiarsi.

■ AVVISO

In presenza di climi rigidi, le spazzole potrebbero congelarsi e rimanere bloccate sul parabrezza. L'azionamento dei tergicristalli in queste condizioni può causarne il danneggiamento. Utilizzare lo sbrinatori per riscaldare il parabrezza, quindi attivare i tergicristalli.

■ Modelli senza intermittenza automatica dei tergicristalli

Se la velocità del veicolo aumenta mentre i tergicristalli funzionano a intermittenza, l'intervallo di azionamento viene ridotto. Se il veicolo inizia a muoversi, i tergicristalli eseguono una sola passata.

Se la velocità del veicolo aumenta, il ritardo del

funzionamento dei tergicristalli viene ridotto al minimo e l'impostazione **LO** corrisponde.

Disinserire i lavacristalli se non fuoriesce alcun liquido lavavetri.

In caso contrario, la pompa potrebbe danneggiarsi.

Il motorino dei tergicristalli è dotato di un interruttore in grado di arrestarne temporaneamente il funzionamento per impedirne il sovraccarico. Il funzionamento del tergicristallo riprende nell'arco di pochi minuti una volta ristabilito il normale stato del circuito.

*1: I modelli con sistema di accesso senza chiavi sono dotati di un pulsante **ENGINE START/STOP** invece che di un commutatore di accensione.

* Non disponibile su tutti i modelli

Intermittenza automatica dei tergicristalli*

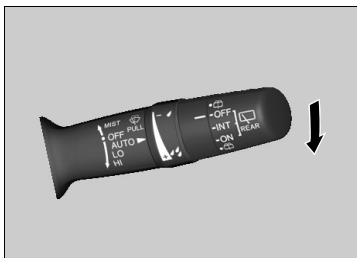

Quando si spinge la leva verso il basso su **AUTO**, i tergicristalli eseguono una passata e si spostano nella modalità automatica.

I tergicristalli funzionano ad intermittenza, a bassa velocità, o a velocità elevata in risposta alla quantità di pioggia rilevata dall'apposito sensore.

Regolazione della sensibilità su AUTO

Con la leva in posizione **AUTO**, è possibile regolare la sensibilità del sensore pioggia utilizzando l'anello di regolazione del tempo di intermittenza.

Sensibilità del sensore



Bassa sensibilità:
Velocità inferiore, meno passate

Alta sensibilità:
Velocità superiore, più passate

Intermittenza automatica dei tergicristalli*

Il sensore pioggia si trova nella posizione indicata nella figura che segue.



Non portare la leva tergicristalli su **AUTO** quando si pulisce il parabrezza o durante gli spostamenti all'interno di un autolavaggio. Se la leva tergicristalli si trova su **AUTO**, e il commutatore di accensione è su ACCENSIONE **II***¹, il sensore pioggia potrebbe rispondere al movimento delle mani o ai liquidi di lavaggio e i tergicristalli potrebbero azionarsi automaticamente.

Se i tergicristalli cessano di funzionare a causa di eventuali ostacoli quali l'accumulo di neve, parcheggiare il veicolo in un luogo sicuro.

Portare l'interruttore tergicristalli su **OFF**, ruotare il commutatore di accensione su ACCESSORI **I** o BLOCCO **0***¹, quindi rimuovere l'ostacolo.

*1: I modelli con sistema di accesso senza chiavi sono dotati di un pulsante **ENGINE START/STOP** invece che di un commutatore di accensione.

■ **Tergi/lavalunotto**

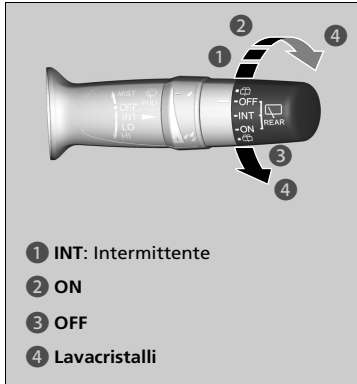

- 1 INT: Intermittente
- 2 ON
- 3 OFF
- 4 Lavacrystalli

I lava/tergilunotto possono essere azionati se il commutatore di accensione si trova su ACCENSIONE *1.

■ **Interruttore tergicristalli (OFF, INT, ON)**

Il tergicristallo funziona a intermittenza dopo aver completato alcune passate.

■ **Lavacrystalli**

Spruzza mentre si ruota l'interruttore in questa posizione. Mantenerlo in questa posizione per attivare il tergicristallo e spruzzare il liquido. Una volta rilasciato, cessa di funzionare dopo alcune ulteriori passate.

■ **Funzionamento in retromarcia**

Quando si porta la trasmissione su **R** con i tergicristalli attivati, il tergilunotto si attiva automaticamente come riportato di seguito anche se l'interruttore è posizionato su Off.

Posizione tergicristallo anteriore	Funzionamento tergilunotto
INT (Intermittente)	Intermittente
LO (velocità di tergitura bassa)	Continua
HI (velocità di tergitura alta)	

*1: I modelli con sistema di accesso senza chiavi sono dotati di un pulsante **ENGINE START/STOP** invece che di un commutatore di accensione.

Comando luminosità

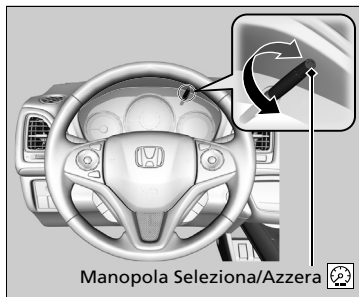

Con il commutatore di accensione su ACCENSIONE **II***1, è possibile utilizzare la manopola (Seleziona/Azzerata) per regolare la luminosità del quadro strumenti.

Per aumentare la luminosità: girare la manopola verso destra.

Per ridurre la luminosità: girare la manopola verso sinistra.

Il display multi-informazioni ritorna allo stato originale dopo alcuni secondi dalla regolazione della luminosità.

■ Indicatore del livello di luminosità

Il livello di luminosità viene indicato nel display multi-informazioni durante la regolazione.

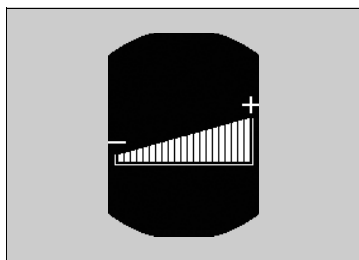

⌘ Comando luminosità

La luminosità del quadro strumenti varia a seconda che le luci esterne siano accese o spente. La luminosità del quadro strumenti si attenua quando sono accese.

Premendo la manopola (Seleziona/Azzerata), la visualizzazione del display cambia.

Ruotare la manopola verso destra fino a quando il livello di luminosità del display raggiunge il livello massimo. In questo modo, l'impostazione della luminosità ridotta del quadro strumenti viene annullata quando vengono accese le luci. La luminosità può essere impostata diversamente a seconda se le luci sono accese o spente.

*1: I modelli con sistema di accesso senza chiavi sono dotati di un pulsante **ENGINE START/STOP** invece che di un commutatore di accensione.

Icona lunotto termico/specchietto retrovisore riscaldato

Toccare l'icona per disappannare il lunotto e gli specchietti retrovisori quando il commutatore di accensione si trova su ON *1.

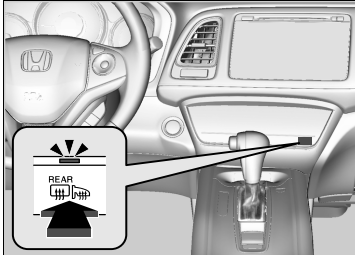

Il lunotto termico e gli specchietti retrovisori riscaldati si spengono automaticamente dopo 10-30 minuti a seconda della temperatura esterna. Tuttavia, se la temperatura esterna è pari o inferiore a 0°C, non si spengono automaticamente.

►► Icona lunotto termico/specchietto retrovisore riscaldato

AVVISO

Quando si pulisce la parte interna del lunotto, prestare attenzione a non danneggiare le resistenze filiformi sul cristallo.

La pulizia del lunotto deve essere effettuata esclusivamente con un movimento orizzontale seguendo la disposizione delle resistenze filiformi.

Questo sistema consuma molta alimentazione; pertanto, spegnerlo dopo il disappannamento del lunotto. Inoltre, non utilizzare il sistema per un lungo periodo quando il regime funziona al minimo. Ciò potrebbe scaricare la batteria rendendo difficile l'avviamento del motore.

Quando la temperatura esterna è inferiore a 5°C, lo specchietto retrovisore riscaldato si può attivare automaticamente per 10 minuti quando il commutatore di accensione viene portato su ON *1.

*1: I modelli con sistema di accesso senza chiavi sono dotati di un pulsante **ENGINE START/STOP** invece che di un commutatore di accensione.

Regolazione del volante

L'altezza del volante e la distanza dal corpo possono essere regolate in modo che il conducente sia in grado di afferrare agevolmente il volante mantenendo una posizione di guida appropriata.

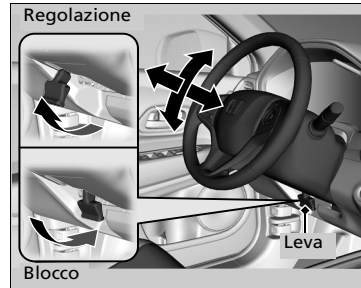

1. Tirare verso l'alto la leva di regolazione del volante.
 - La leva di regolazione del volante è posizionata sotto al piantone dello sterzo.
2. Spostare il volante in alto o in basso e avanti o indietro.
 - Accertarsi di poter vedere le spie e gli indicatori del quadro strumenti.
3. Premere verso il basso la leva di regolazione del volante per bloccarlo in posizione.
 - Dopo avere regolato la posizione, accertarsi di avere bloccato saldamente il volante in posizione provando a muoverlo in alto, in basso, avanti e indietro.

►► Regolazione del volante

ATTENZIONE

La regolazione della posizione del volante durante la guida potrebbe causare la perdita di controllo del veicolo e lesioni gravi in caso di incidente.

Regolare il volante solo con il veicolo fermo.

Regolare il volante prima di iniziare a guidare.

Regolazione degli specchietti

Specchietto retrovisore interno

Regolare l'angolo dello specchietto retrovisore dalla posizione corretta di guida.

■ Specchietto retrovisore con posizioni per la modalità diurna e notturna*



Spostare leggermente la linguetta per commutare la posizione.

La posizione notturna consente di ridurre l'abbagliamento causato dai fari dei veicoli retrostanti, durante la guida nelle ore notturne.

■ Specchietto retrovisore fotocromatico*

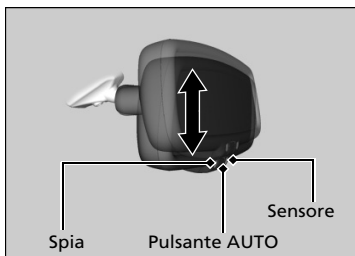

In caso di guida notturna, lo specchietto retrovisore fotocromatico consente di ridurre l'abbagliamento causato dai veicoli che seguono. Premere il pulsante AUTO per attivare e disattivare tale funzione. Quando la funzione è attivata, la spia AUTO si accende.

* Non disponibile su tutti i modelli

» Regolazione degli specchietti

Mantenere puliti gli specchietti retrovisori interni ed esterni e regolarli in modo da ottenere una visibilità ottimale.

Regolare gli specchietti prima di iniziare a guidare.

» **Regolazione della posizione dei sedili** P. 197

» Specchietto retrovisore fotocromatico*

La funzione fotocromatica viene disinserita quando la leva del cambio si trova in posizione **R**.

Specchietti retrovisori elettrici

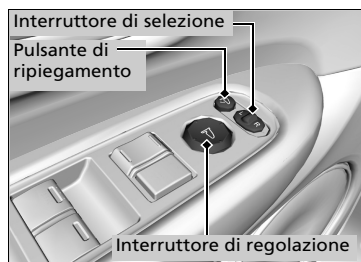

È possibile regolare gli specchietti retrovisori quando il commutatore di accensione si trova su ACCENSIONE **II***1.

■ Regolazione della posizione degli specchietti retrovisori

Interruttore di selezione L/R: selezionare lo specchietto retrovisore destro o sinistro. Dopo avere regolato lo specchietto, riportare l'interruttore in posizione centrale.

Interruttore di regolazione della posizione specchietti retrovisori: premere l'interruttore verso sinistra, destra, su o giù per spostare lo specchietto retrovisore.

■ Specchietti retrovisori ripiegabili

Premere il pulsante di ripiegamento per spostare gli specchietti retrovisori verso l'interno e verso l'esterno.

■ Inclinazione specchietto retrovisore esterno in retromarcia*



Se tale funzione è attivata, lo specchietto retrovisore esterno sul lato passeggero si inclina automaticamente verso il basso quando la leva del cambio viene portata su **R**. Tale funzione consente una migliore visibilità del veicolo dal lato passeggero in fase di retromarcia. Lo specchietto ritorna automaticamente nella posizione originale quando la leva del cambio viene spostata dalla posizione **R**.

Per attivare questa funzione, portare il commutatore di accensione su ACCENSIONE **II***1 e posizionare l'interruttore di selezione sul lato passeggero.

* 1: I modelli con sistema di accesso senza chiavi sono dotati di un pulsante **ENGINE START/STOP** invece che di un commutatore di accensione.

■ Funzione di ripiegamento automatico degli specchietti retrovisori*

■ Ripiegamento degli specchietti retrovisori verso l'interno

Premere il pulsante di blocco portiere sul telecomando o sul telecomando due volte entro 10 secondi e tenerlo premuto.

- È possibile rilasciare il pulsante quando gli specchietti cominciano a ripiegarsi automaticamente.

Modelli con sistema di accesso senza chiavi

Premere il pulsante di blocco portiere sulla maniglia esterna della portiera anteriore o sul portellone due volte entro 10 secondi e tenerlo premuto.

- È possibile rilasciare il pulsante quando gli specchietti cominciano a ripiegarsi automaticamente.

■ Ripiegamento degli specchietti retrovisori verso l'esterno

Sbloccare tutte le portiere e il portellone utilizzando il telecomando. Aprire la portiera lato guida.

- Gli specchietti cominciano a ripiegarsi automaticamente.

Modelli con sistema di accesso senza chiavi

Afferrare la maniglia esterna della portiera anteriore o premere il pulsante di apertura portellone per sbloccare tutte le portiere e il portellone. Aprire la portiera lato guida.

- Gli specchietti cominciano a ripiegarsi automaticamente.

» Ripiegamento degli specchietti retrovisori verso l'esterno

Gli specchietti retrovisori non si aprono automaticamente se sono stati ripiegati utilizzando l'apposito pulsante.

* Non disponibile su tutti i modelli

■ Vista ingrandita dello specchio retrovisore lato guidatore

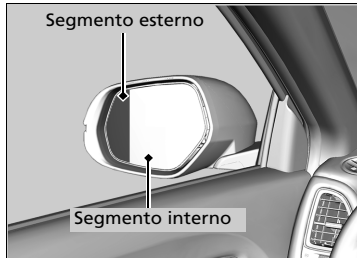

Lo specchietto retrovisore lato guida è dotato di segmenti esterno e interno. Il segmento esterno è leggermente curvato per fornire una visuale più ampia rispetto allo specchietto piatto normale. Questa visuale più ampia è utile per controllare le aree che non sono visibili tramite uno specchietto retrovisore normale.

☒ Vista ingrandita dello specchio retrovisore lato guidatore

Gli oggetti visibili nel segmento esterno dello specchietto retrovisore lato guida appaiono più piccoli di quelli nel resto dello specchietto. In effetti, sono più vicini di quanto appaiano.

Non fidarsi degli specchietti. Guardare sempre di lato e dietro il veicolo prima di cambiare corsia.

Regolazione dei sedili

Regolazione della posizione dei sedili



Regolare il sedile del conducente in una posizione il più lontano possibile che consenta tuttavia di mantenere il controllo completo del veicolo. Tale posizione deve consentire al conducente di sedersi in posizione eretta, rimanere ben appoggiato al sedile, premere i pedali senza doversi inclinare in avanti e afferrare il volante agevolmente. Il sedile del passeggero anteriore deve essere regolato in modo simile, in una posizione il più lontano possibile dall'airbag anteriore nella plancia.

■ Regolazione del sedile anteriore

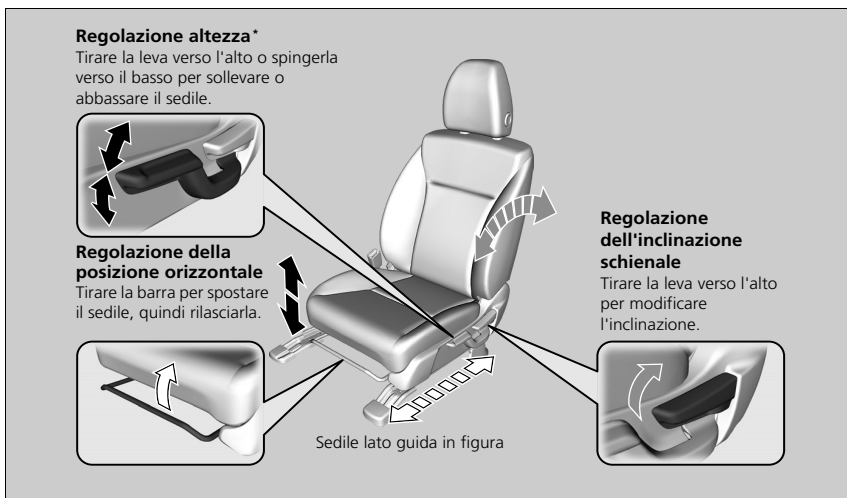

* Non disponibile su tutti i modelli

» Regolazione dei sedili

⚠ ATTENZIONE

Se il sedile è troppo vicino all'airbag anteriore, vi è il rischio di gravi lesioni o morte in caso di incidente.

Regolare il sedile in una posizione il più lontano possibile dagli airbag anteriori che consenta tuttavia di mantenere il controllo completo del veicolo.

Oltre al sedile, è possibile regolare il volante verso l'alto e il basso e avanti o indietro. Lasciare una distanza di almeno 25 cm tra il centro del volante e il torace.

Eeguire sempre le regolazioni del sedile prima di guidare.

Una volta regolato correttamente il sedile, farlo oscillare avanti e indietro per assicurarsi che sia bloccato in posizione.

Regolazione degli schienali

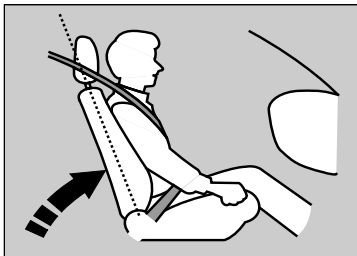

Regolare lo schienale del sedile lato guida in posizione perpendicolare al sedile, assicurandosi che vi sia spazio sufficiente tra il torace e il coperchio dell'airbag al centro del volante.

Anche il passeggero anteriore deve regolare il proprio schienale in posizione confortevole e perpendicolare al sedile.

Se si inclina eccessivamente lo schienale del sedile in modo tale che la parte superiore della cintura non poggi più sul torace dell'occupante, si riduce l'efficacia della protezione della cintura. Aumenta inoltre il rischio di scivolare al di sotto della cintura e quindi di riportare gravi lesioni in caso di incidente. Più lo schienale è inclinato, maggiore è il rischio di lesioni.

Regolazione degli schienali

ATTENZIONE

Un'inclinazione eccessiva dello schienale può causare gravi lesioni o morte in caso di incidente.

Regolare lo schienale in posizione eretta e sedersi bene nel sedile appoggiandosi allo schienale.

Non posizionare cuscini o altri oggetti tra lo schienale e la propria schiena.

In caso contrario, il funzionamento della cintura di sicurezza o dell'airbag potrebbe venire compromesso.

Se non è possibile allontanarsi a sufficienza dal volante senza perdere il controllo dei comandi, informarsi se sul mercato siano disponibili degli adattatori per il sedile.

Regolazione dei poggiatesta



Il veicolo è dotato di poggiatesta su tutti i sedili.

L'azione protettiva dei poggiatesta contro colpi di frusta e altre lesioni in caso di impatto posteriore è più efficace se il centro della nuca poggia al centro del poggiatesta. La parte superiore delle orecchie dell'occupante deve essere allineata al centro del poggiatesta.

Regolazione dei poggiatesta

ATTENZIONE

L'efficacia dei poggiatesta viene ridotta se non sono posizionati correttamente e pertanto aumenta il rischio di lesioni gravi in caso di incidente.

Accertarsi che i poggiatesta siano montati e posizionati correttamente prima della guida.

Per il corretto funzionamento del sistema poggiatesta.

- Non appendere alcun oggetto ai poggiatesta o alle relative staffe.
- Non posizionare alcun oggetto tra un occupante e lo schienale.
- Montare ciascun poggiatesta in posizione corretta.

■ Regolazione delle posizioni dei poggiatesta

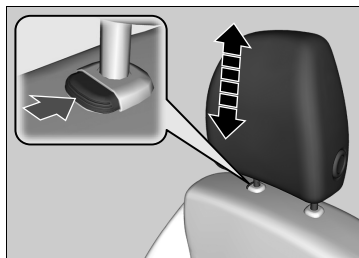

Per sollevare il poggiatesta: tirarlo verso l'alto.
Per abbassare il poggiatesta: spingerlo verso il basso premendo contemporaneamente il pulsante di sblocco.

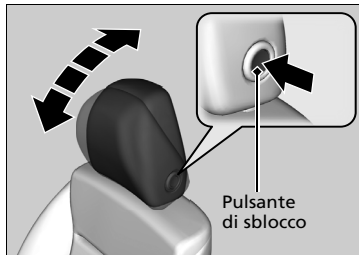

Per inclinare il poggiatesta in avanti: Spingere la parte posteriore in avanti.
Per inclinare il poggiatesta indietro: Spingere all'indietro premendo il pulsante di sgancio sul lato del poggiatesta.

■ Modifica della posizione dei poggiatesta dei sedili posteriori

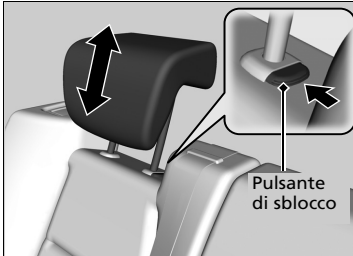

Il passeggero che siede sul sedile posteriore esterno o centrale deve regolare l'altezza del poggiatesta nella posizione appropriata prima che il veicolo si muova.

Per sollevare il poggiatesta:

tirarlo verso l'alto.

Per abbassare il poggiatesta:

spingerlo verso il basso premendo contemporaneamente il pulsante di sblocco.

■ Smontaggio e rimontaggio dei poggiatesta

È possibile rimuovere il poggiatesta per le operazioni di pulizia e riparazione.

Per smontare un poggiatesta:

tirarlo verso l'alto fino a fine corsa. Quindi premere il pulsante di sblocco e sollevare ed estrarre il poggiatesta.

Per rimontare un poggiatesta:

Inserire nuovamente le staffe in posizione, quindi regolare il poggiatesta all'altezza corretta premendo contemporaneamente il pulsante di sblocco. Tirare il poggiatesta verso l'alto per assicurarsi che sia bloccato in posizione.

► Modifica della posizione dei poggiatesta dei sedili posteriori

Quando si utilizza il poggiatesta del sedile posteriore, assicurarsi che il poggiatesta sia completamente sollevato. Non utilizzarlo in posizione abbassata.

► Smontaggio e rimontaggio dei poggiatesta

⚠ ATTENZIONE

Il mancato rimontaggio dei poggiatesta, o il montaggio non corretto, può comportare gravi lesioni in caso di incidente.

Sostituire sempre i poggiatesta prima della guida.

Per rimuovere e montare il poggiatesta posteriore esterno, reclinare lo schienale leggermente in avanti, poiché lo spazio tra il tetto e lo schienale è limitato.

Mantenimento della corretta posizione seduta

Dopo che tutti i passeggeri hanno regolato i sedili e i poggiatesta e hanno indossato la cintura di sicurezza, è molto importante che continuino a rimanere seduti con la schiena dritta, appoggiandosi bene allo schienale e con i piedi sul pianale, finché il veicolo non è parcheggiato in modo sicuro e il motore spento.

Una posizione seduta non corretta può aumentare il rischio di lesioni in caso di incidente. Ad esempio, se un passeggero si siede scomposto, si sdraia, si gira di fianco, si siede troppo avanti, si inclina in avanti o di lato o solleva uno o entrambi i piedi, il rischio di lesioni in caso di incidente aumenta notevolmente.

Inoltre, un passeggero non seduto correttamente sul sedile anteriore può subire lesioni gravi o mortali in caso di incidente, in quanto potrebbe essere catapultato contro i componenti interni del veicolo oppure essere colpito da un airbag anteriore che si attiva.

Mantenimento della corretta posizione seduta

ATTENZIONE

Sedere in modo improprio può causare gravi lesioni o morte in caso di incidente.

Rimanere sempre seduti con la schiena dritta, appoggiandosi bene allo schienale e con i piedi sul pianale.

Sedili posteriori

■ Regolazione degli schienali dei sedili posteriori



Tirare la leva sul lato destro per cambiare l'inclinazione della parte destra dello schienale e sul lato sinistro per la parte sinistra.

Ripiegamento dei sedili posteriori

I sedili posteriori possono essere ripiegati separatamente per offrire un vano di carico maggiore.

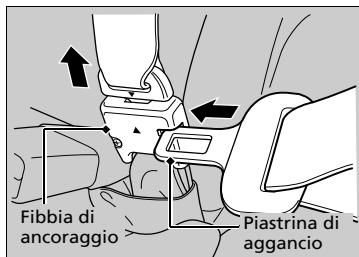

■ Per ripiegare il sedile

1. Riporre prima la cintura di sicurezza centrale. Inserire la piastrina di aggancio nella fessura sul lato della fibbia di ancoraggio. Far avvolgere la cintura di sicurezza nel supporto del rivestimento del padiglione.

➤ Cintura di sicurezza con ancoraggio rimovibile P. 46

2. Abbassare completamente il poggiatesta.
3. Tirare la leva di sbloccaggio e ripiegare lo schienale verso il basso.

Per riportare il sedile nella posizione originale, sollevare lo schienale in posizione verticale.



➤ Ripiegamento dei sedili posteriori

Accertarsi che tutti gli oggetti nel bagagliaio o quelli che sporgono sui sedili posteriori siano ben fissati. Oggetti non fissati correttamente potrebbero essere catapultati in avanti in caso di frenate brusche.

Rimuovere tutti gli oggetti dal cuscino del sedile posteriore e dal pianale prima di ripiegare il sedile posteriore.

Per bloccare lo schienale in posizione perpendicolare al sedile, spingerlo indietro finché non scatta in posizione.

Prima della guida, accertarsi che lo schienale, i poggiatesta e il cuscino del sedile siano saldamente fissati in posizione. Inoltre, assicurarsi che tutte le fasce diagonali posteriori siano posizionate davanti allo schienale e che la fascia diagonale centrale sia riposizionata nella fessura di fissaggio.

■ Ripiegamento del sedile posteriore verso l'alto

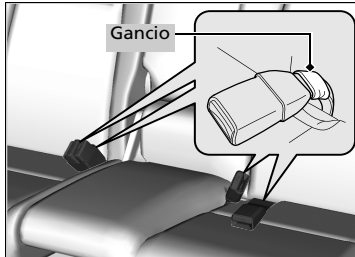

Sollevare separatamente i cuscini del sedile posteriore sinistro e destro per creare spazio per i bagagli.

■ Sollevamento del cuscino di un sedile

1. Assicurarsi che le fibbie delle cinture di sicurezza siano inserite nei rispettivi ganci presenti sul sedile.
2. Sollevare il cuscino del sedile posteriore.
3. Ripiegare la gamba del sedile spingendo con decisione il cuscino del sedile contro lo schienale per bloccarlo.

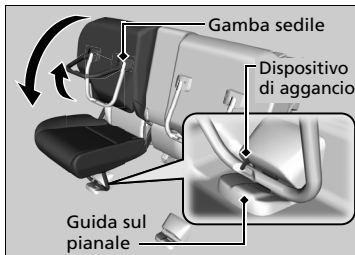
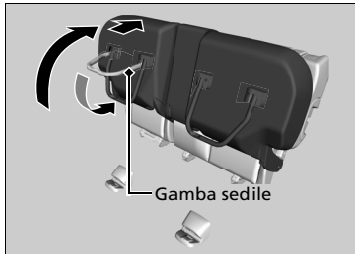

■ Posizionamento del sedile nella posizione originale

1. Mantenere il cuscino del sedile dritto e tirare completamente verso l'alto la gamba del sedile.
 - Il cuscino del sedile può cadere bruscamente una volta sollevata la gamba del sedile.
2. Abbassare lentamente il sedile e posizionare la gamba del sedile nella guida sul pianale.
 - Quando la gamba è posizionata correttamente, fuoriesce un fermo.

►► Ripiegamento del sedile posteriore verso l'alto

Dopo aver ripiegato il sedile verso l'alto, o averlo riportato nella posizione originale, assicurarsi che il sedile sia bloccato in maniera sicura facendolo oscillare avanti e indietro.

Prima di sollevare il cuscino del sedile, controllare che non ci siano oggetti. Prima di riportare lo schienale nella posizione originale, verificare la presenza di eventuali ostacoli in prossimità della guida sul pianale.

Bracciolo

Utilizzo del bracciolo del sedile anteriore

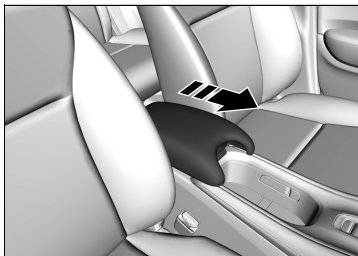

Il coperchio console può essere utilizzato come bracciolo.

Per regolare:

Porre il bracciolo nella posizione desiderata.

Utilizzo del bracciolo del sedile posteriore *



Abbassare il bracciolo nello schienale centrale.

Luci interne/oggetti di uso generale dell'abitacolo

Luci interne

Interruttore luci interne

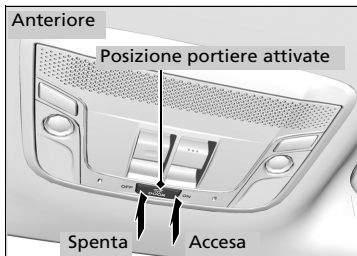

■ ON

Le luci interne si accendono sia con le portiere aperte che chiuse.

■ Portiera attivata

Le luci interne si accendono nei seguenti casi:

- Se una delle portiere viene aperta.
- Se si sblocca la portiera lato guida.

Modelli senza sistema di accesso senza chiavi

- Se si estrae la chiave dal commutatore di accensione.

Modelli con sistema di accesso senza chiavi

- Quando la modalità di alimentazione è su VEICOLO SPENTO (BLOCCO).

■ OFF

Le luci interne rimangono spente sia con le portiere aperte che chiuse.

» Interruttore luci interne

Nella posizione portiere attivate, l'intensità delle luci interne si riduce fino al completo spegnimento circa 30 secondi dopo la chiusura delle portiere.

Le luci si spengono dopo 30 secondi nelle seguenti condizioni:

- Se si sblocca la portiera lato guida ma non la si apre.

Modelli senza sistema di accesso senza chiavi

- Se si estrae la chiave dal commutatore di accensione ma non si apre la portiera.

Modelli con sistema di accesso senza chiavi

- Quando si imposta la modalità di alimentazione su VEICOLO SPENTO (BLOCCO) ma non si apre la portiera.

Le luci interne si spengono immediatamente nelle seguenti condizioni:

- Se si blocca la portiera lato guida.
- Quando il commutatore di accensione si trova su ACCENSIONE **II***1.

Modelli senza sistema di accesso senza chiavi

- Se si chiude la portiera lato guida con la chiave inserita nel commutatore di accensione.

Modelli con sistema di accesso senza chiavi

- Quando si chiude la portiera lato conducente in modalità ACCESSORI.

Se si lascia una delle portiere aperte in modalità VEICOLO SPENTO (BLOCCO) o senza chiave nel commutatore di accensione, le luci interne si spengono dopo circa 15 minuti.

*1: I modelli con sistema di accesso senza chiavi sono dotati di un pulsante **ENGINE START/STOP** invece che di un commutatore di accensione.

Luci di lettura

Anteriore

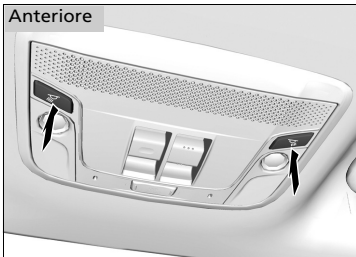

È possibile accendere e spegnere le luci di lettura premendo il pulsante  (luce di lettura).

Posteriore

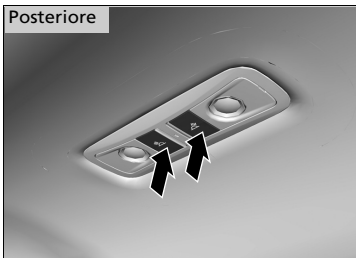

Luci di lettura

Se l'interruttore luci interne si trova nella posizione portiere attivate e viene aperta una delle portiere, la luce di lettura non si spegne anche se si preme il pulsante .

■ Luce bagagliaio

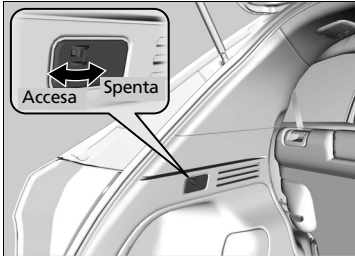

■ ON

La luce si accende quando si apre il portellone e si spegne quando questo viene chiuso.

■ OFF

La luce rimane spenta con il portellone aperto o chiuso.

Oggetti di uso generale dell'abitacolo

■ Cassetto portaoggetti

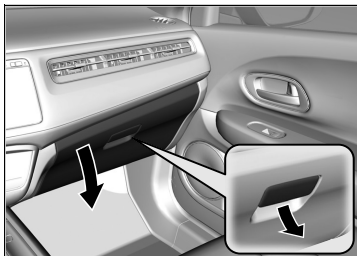

Tirare la maniglia per aprire il cassetto portaoggetti.

■ Vano console centrale



Tirare la maniglia per aprire il vano console centrale.

☒ Cassetto portaoggetti

⚠ ATTENZIONE

Un cassetto portaoggetti aperto può causare lesioni gravi al passeggero in caso di incidente, anche se il passeggero indossa la cintura di sicurezza.

Mantenere sempre chiuso il cassetto portaoggetti durante la marcia.

Portabicchiere

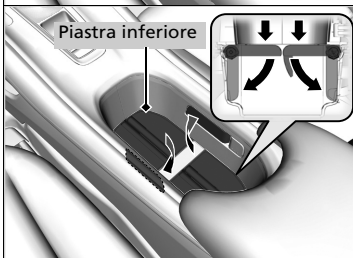
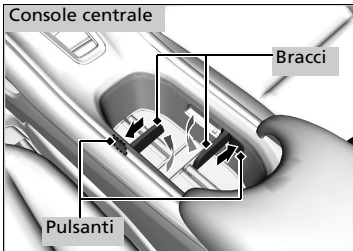
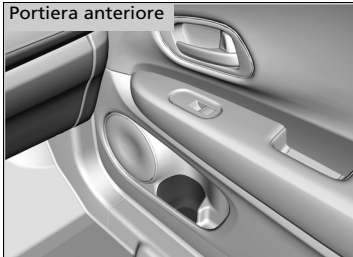

■ Portabevande sedili anteriori

■ Portabevande della console centrale

Per mettere una bevanda di dimensioni ridotte:

Premendo un pulsante all'interno della console si solleva la piastra inferiore. Si aprono dei bracci per tenere in posizione la bevanda.

Per mettere una bevanda di dimensioni maggiori:

Chiudere i bracci e spingere verso il basso la piastra inferiore.

Portabicchiere

AVVISO

Il versamento di liquidi potrebbe danneggiare i rivestimenti, i tappeti e i componenti elettrici nell'abitacolo.

Prestare attenzione quando si usano i portabevande. I liquidi bollenti possono causare ustioni.

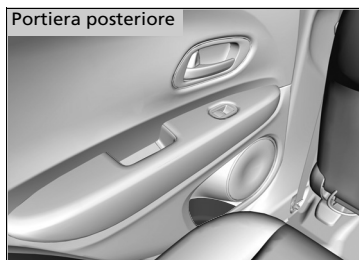

■ Portabevande sedili posteriori

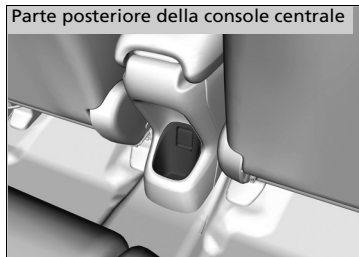

Vano portaoggetti sotto il pianale

Modelli con kit riparazione pneumatici
Modelli con luci antinebbia anteriori

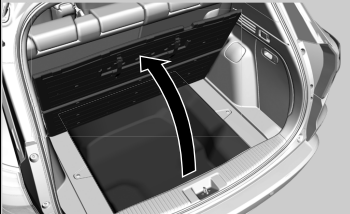

Sollevare il coperchio del pianale del bagagliaio.

Modelli con kit riparazione pneumatici
Modelli senza luci antinebbia anteriori

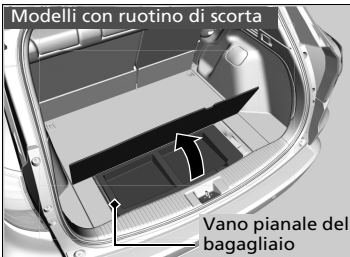
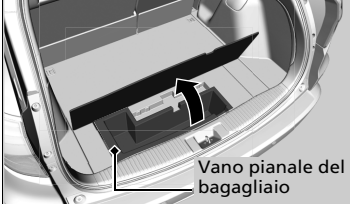

Prese di alimentazione accessori

Le prese di alimentazione accessori possono essere utilizzate quando il commutatore di accensione si trova su ACCESSORI **I** o ACCENSIONE **II***1.

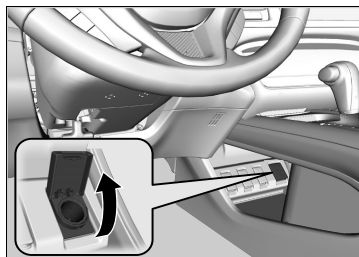

■ Presa di alimentazione accessori (pannello console)

Aprire il coperchio per utilizzarla.

⊗ Prese di alimentazione accessori

AVVISO

Non collegare un elemento accendisigari per veicoli. Ciò può causare il surriscaldamento della presa di alimentazione.

La presa di alimentazione accessori è progettata per fornire alimentazione agli accessori da 12 volt CC con potenza pari o inferiore a 180 watt (15 A).

Quando tutte le prese vengono usate simultaneamente, la potenza nominale combinata degli accessori non deve superare i 180 watt (15 A).

Per evitare lo scaricarsi della batteria, utilizzare la presa di alimentazione solo con il motore in funzione.

*1: I modelli con sistema di accesso senza chiavi sono dotati di un pulsante **ENGINE START/STOP** invece che di un commutatore di accensione.

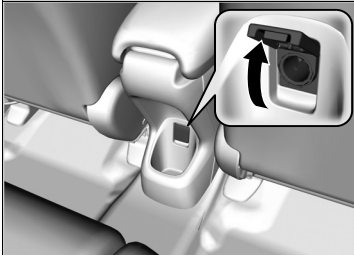

■ **Preso di alimentazione accessori (parte posteriore della console centrale)***

Aprire il coperchio per utilizzarla.

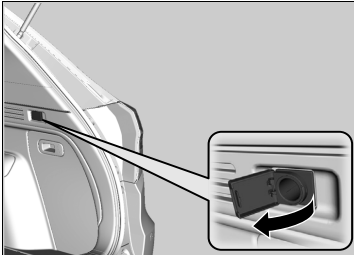

■ **Preso di alimentazione accessori (bagagliaio)**

Aprire il coperchio per utilizzarla.

* Non disponibile su tutti i modelli

Gancio per abiti



I ganci per abiti sono presenti sulle maniglie posteriori sinistra e destra. Tirarli verso il basso per utilizzarli.

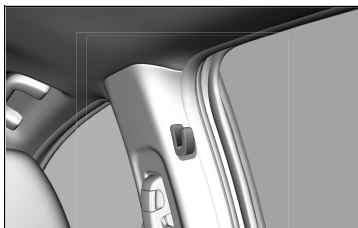

Sono disponibili ganci per abiti sui montanti delle portiere sinistra e destra.

Punti di ancoraggio

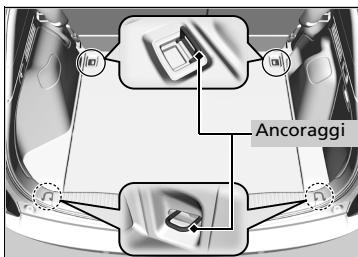

I punti di ancoraggio sul pianale del bagagliaio possono essere utilizzati per installare una rete per il fissaggio degli oggetti.

⊗ Gancio per abiti

I ganci per abiti non sono progettati per oggetti di grandi dimensioni o pesanti.

⊗ Punti di ancoraggio

Durante la guida, non consentire ad alcun occupante del veicolo di accedere agli oggetti presenti nel bagagliaio. Oggetti non fissati correttamente potrebbero provocare lesioni in caso di frenate brusche.

■ Telo copribagagli*

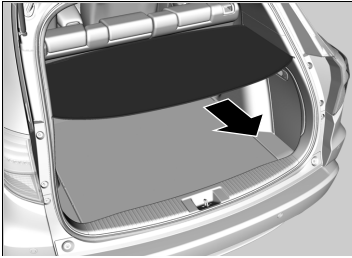

Il telo copribagagli può essere utilizzato per nascondere i bagagli e proteggerli dalla luce diretta del sole.

■ Per rimuovere:

Tirare indietro il telo copribagagli e rimuoverlo.

■ Per ripiegare:

Il telo copribagagli è pieghevole.

1. Prendere il telo dai due lati, ripiegarlo fino a metà, quindi avvolgere in direzioni opposte.
2. Arrotolare per ridurre lo spazio occupato dal telo come illustrato in figura.

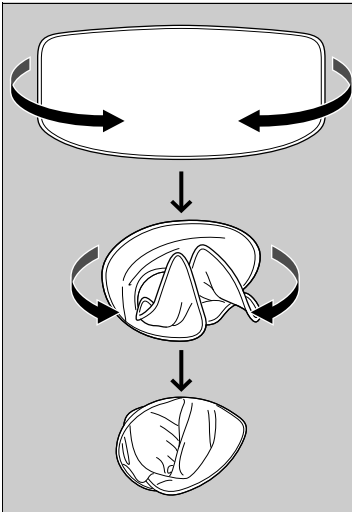

* Non disponibile su tutti i modelli

☒ Telo copribagagli*

Durante la guida, non consentire ad alcun occupante del veicolo di accedere agli oggetti presenti nel bagagliaio. Oggetti non fissati correttamente potrebbero provocare lesioni in caso di frenate brusche.

L'altezza di eventuali oggetti impilati nel bagagliaio non deve superare la parte superiore del sedile. Questi oggetti potrebbero ostruire la visuale ed essere proiettati in avanti in caso di frenata improvvisa.

Per evitare danni al telo copribagagli, non:

- Posizionare oggetti sul telo copribagagli.
- Collocare pesi sul telo copribagagli.

Quando si reinstalla il telo copribagagli, cominciare dal lato contrassegnato.

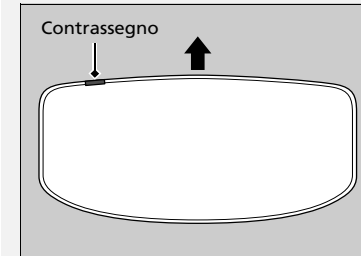

Riscaldatori dei sedili*



Per poter utilizzare i riscaldatori sedili, il commutatore di accensione deve trovarsi su ACCENSIONE **II***1. Con i riscaldatori impostati su ALTO i sedili si riscaldano più rapidamente rispetto all'impostazione BASSO.

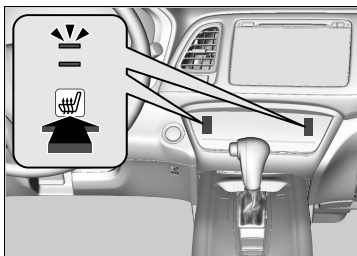

Toccare l'icona del riscaldatore sedile.
Una volta - impostazione ALTO (due spie accese)
Due volte - impostazione BASSO
Tre volte - impostazione OFF (nessuna spia accesa)

Una volta raggiunta la temperatura desiderata utilizzando il riscaldatore sedile con impostazione ALTO, selezionare l'impostazione BASSO per mantenere il sedile caldo.

*1: I modelli con sistema di accesso senza chiavi sono dotati di un pulsante **ENGINE START/STOP** invece che di un commutatore di accensione.

* Non disponibile su tutti i modelli

⊠ Riscaldatori dei sedili*

⚠ ATTENZIONE

L'utilizzo dei riscaldatori sedili può causare ustioni.

Coloro che hanno una sensibilità ridotta alla temperatura (ad esempio, diabetici, persone con lesioni ai nervi o paralisi degli arti inferiori) o una pelle particolarmente sensibile non devono utilizzare i riscaldatori sedili.

Quando il motore è spento, non utilizzare i riscaldatori sedili neppure con impostazione BASSO. In caso contrario, il livello della batteria potrebbe ridursi rendendo difficile l'avviamento del motore.

Se impostato su BASSO, il riscaldatore funziona in modo continuo e non si spegne automaticamente.

Sistema di climatizzazione

Utilizzo del sistema di controllo climatizzatore automatico

Il sistema di controllo climatizzatore automatico mantiene la temperatura dell'abitacolo selezionata. Inoltre, il sistema seleziona la corretta miscela di aria riscaldata o raffreddata che consente di aumentare o ridurre il più rapidamente possibile la temperatura dell'abitacolo in base alle preferenze.

Modelli con icona SYNC

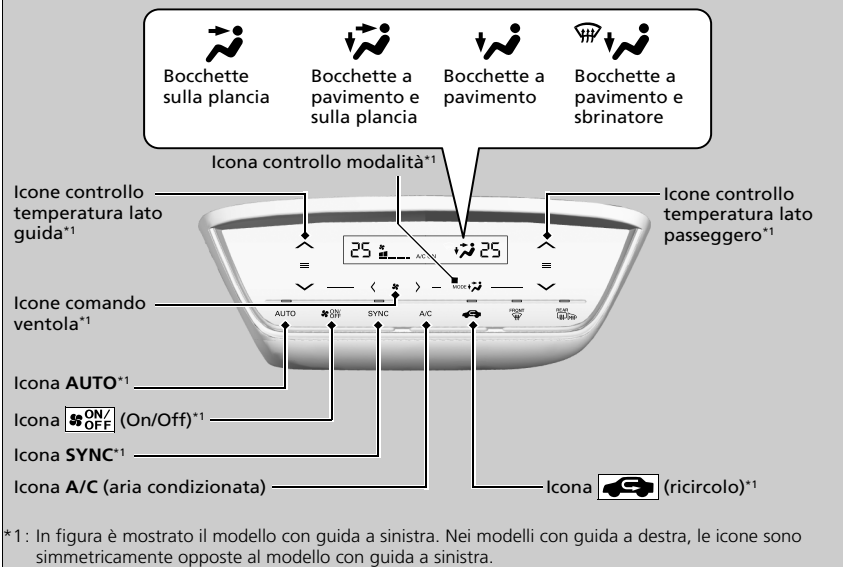

Utilizzare il sistema con il motore in funzione.

1. Selezionare l'icona **AUTO**.
2. Regolare la temperatura dell'abitacolo utilizzando le icone di controllo temperatura lato guida o lato passeggero.
3. Selezionare l'icona **ON/OFF** per annullare l'operazione.

Utilizzo del sistema di controllo climatizzatore automatico

Se si seleziona un'icona durante l'utilizzo del sistema di climatizzazione in modalità automatica, verrà data priorità alla funzione dell'icona selezionata.

La spia **AUTO** si spegne ma le funzioni non correlate all'icona selezionata sono controllate automaticamente.

Per evitare l'ingresso nell'abitacolo di aria fredda proveniente dall'esterno, la ventola potrebbe non attivarsi immediatamente quando viene selezionata l'icona **AUTO**.

Se l'abitacolo è molto caldo, è possibile raffreddarlo più rapidamente aprendo parzialmente i finestrini, impostando il sistema su automatico e la temperatura al minimo. Passare dalla modalità aria esterna alla modalità ricircolo fino a ridurre la temperatura.

Quando si imposta la temperatura sul limite minimo o massimo, vengono visualizzati **Lo** o **Hi**.

È possibile alzare o abbassare la temperatura o modificare le impostazioni di velocità della ventola tramite gesto rapido sulle icone di controllo.

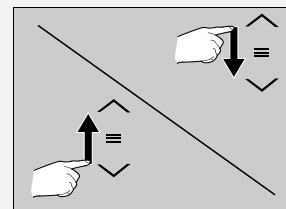

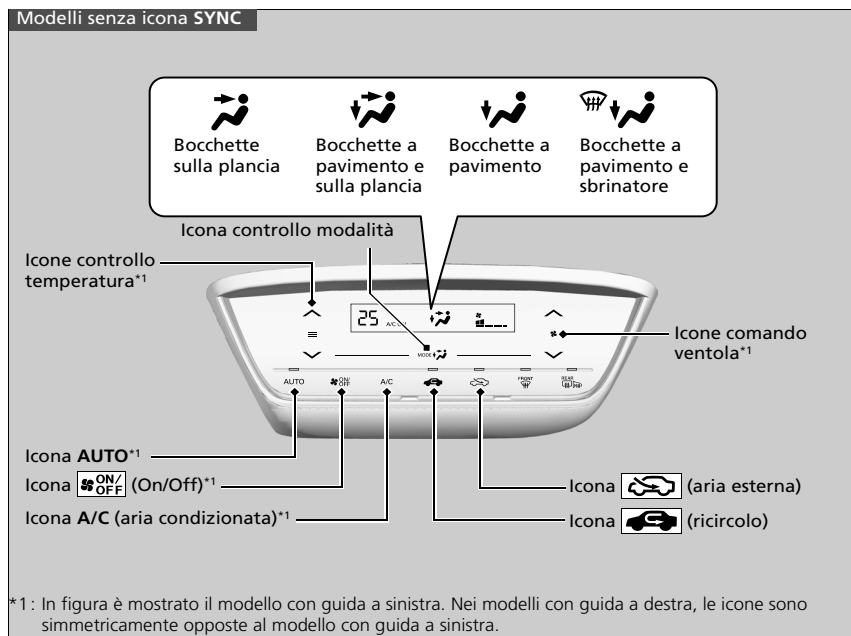

Utilizzare il sistema con il motore in funzione.

1. Selezionare l'icona **AUTO**.
2. Regolare la temperatura dell'abitacolo utilizzando le icone controllo temperatura.
3. Selezionare l'icona **ON/OFF** per annullare l'operazione.

►► Utilizzo del sistema di controllo climatizzatore automatico

Selezionando l'icona **ON/OFF** si accende e si spegne il sistema di climatizzazione. Quando viene acceso, il sistema torna all'ultima selezione effettuata.

In modalità ECON, nel sistema possono verificarsi maggiori oscillazioni della temperatura.



Durante l'arresto automatico del motore al minimo, l'impianto di condizionamento aria viene disattivato.

■ Commutazione fra le modalità di ricircolo e aria esterna

Modelli con icona SYNC

Selezionare l'icona  (ricircolo) e cambiare modalità in base alle condizioni ambientali.
Modalità ricircolo (spia accesa): Consente il ricircolo dell'aria dall'abitacolo tramite il sistema.
Modalità aria esterna (spia spenta): viene immessa aria dall'esterno. Nelle situazioni normali, tenere attiva la modalità aria esterna.

Modelli senza icona SYNC

Selezionare l'icona  (ricircolo) o l'icona  (aria esterna) per cambiare modalità in base alle condizioni ambientali.
Modalità ricircolo (spia accesa): Consente il ricircolo dell'aria dall'abitacolo tramite il sistema.
Modalità aria esterna (spia accesa): viene immessa aria dall'esterno. Nelle situazioni normali, tenere attiva la modalità aria esterna.

Sbrinamento del parabrezza e dei finestrini

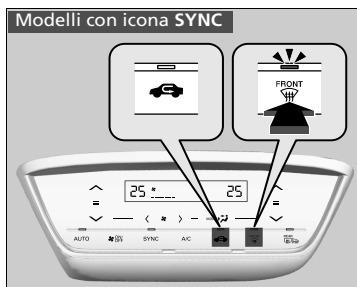

Selezionando l'icona  si accende l'impianto di condizionamento aria e il sistema passa automaticamente alla modalità aria esterna.

Selezionando di nuovo l'icona  per spegnere, il sistema torna alle impostazioni precedenti.

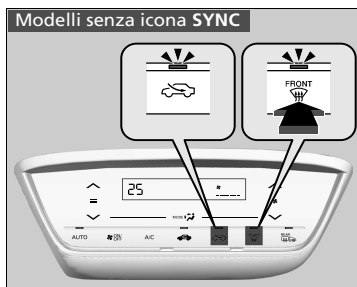

Sbrinamento del parabrezza e dei finestrini

Per guidare in condizioni di sicurezza, accertarsi che tutti i finestrini consentano una buona visuale prima di partire.

Non impostare la temperatura vicino al limite massimo o minimo.

Se il parabrezza entra in contatto con l'aria fredda, l'esterno del parabrezza potrebbe appannarsi.

In caso di appannamento dei finestrini, regolare le bocchette in modo che l'aria sia diretta verso di essi.

Modelli con trasmissione a variazione continua

Premendo l'icona , il motore si riavvia automaticamente durante l'arresto automatico del motore al minimo.

Modelli con cambio manuale



Per attivare il disappannamento durante l'arresto automatico del motore al minimo, riavviare il motore come indicato di seguito.

1. Assicurarsi che la leva del cambio sia in posizione **N**.
2. Premere a fondo il pedale della frizione.
3. Selezionare l'icona .

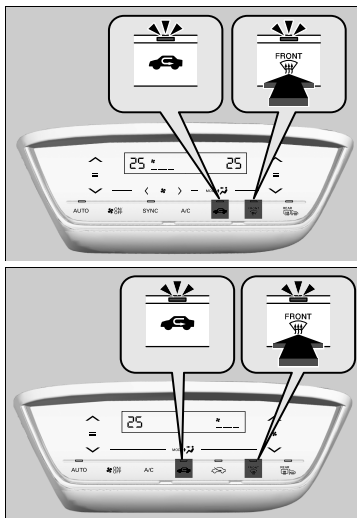

■ Sbrinamento rapido dei finestrini



Modelli con icona SYNC

1. Selezionare l'icona .
2. Selezionare l'icona  (spia accesa).

Modelli senza icona SYNC

1. Selezionare l'icona .
2. Selezionare l'icona .

» Sbrinamento rapido dei finestrini

Dopo avere sbrinato i finestrini, impostare la modalità aria esterna. Se si mantiene il sistema nella modalità di ricircolo, i finestrini potrebbero appannarsi a causa dell'umidità. Ciò compromette la visibilità.

Attivazione e disattivazione del segnale acustico del touchscreen

Il segnale acustico viene emesso quando si aziona il sistema di climatizzazione sul touchscreen. Il segnale acustico può essere attivato e disattivato.

Modelli con icona SYNC

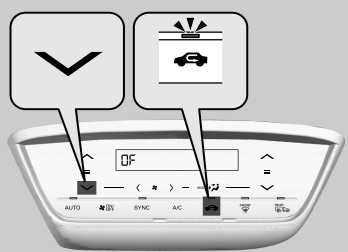

Modelli senza icona SYNC

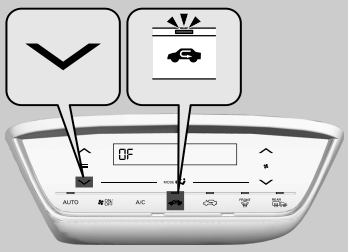

Per disattivare il segnale acustico:

1. Portare il commutatore di accensione su ACCENSIONE *1.
2. Toccare l'icona controllo temperatura cinque volte tenendo premuta l'icona .
3. Rilasciare l'icona , dopo che il simbolo -- ha lampeggiato cinque volte ed è stata visualizzata la scritta **OF**.

Attivazione e disattivazione del segnale acustico del touchscreen

Se si tocca una qualsiasi altra icona nel corso di questa procedura, l'impostazione potrebbe non andare a buon fine. In questo caso, ripetere la procedura dopo aver portato il commutatore di accensione su OFF *1.

*1: I modelli con sistema di accesso senza chiavi sono dotati di un pulsante **ENGINE START/STOP** invece che di un commutatore di accensione.

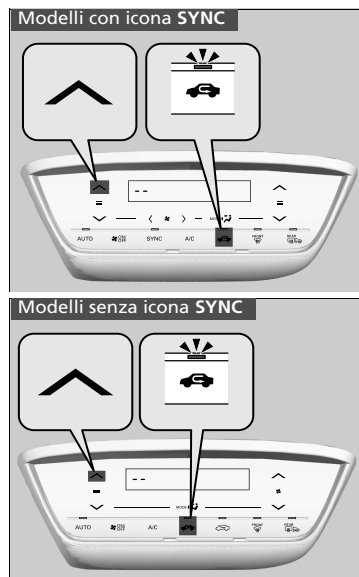

Per attivare il segnale acustico:

1. Portare il commutatore di accensione su ACCENSIONE *1.
2. Toccare l'icona controllo temperatura cinque volte tenendo premuta l'icona .
3. Rilasciare l'icona , dopo che la scritta **OF** ha lampeggiato cinque volte ed è stato visualizzato il simbolo --.

*1: I modelli con sistema di accesso senza chiavi sono dotati di un pulsante **ENGINE START/STOP** invece che di un commutatore di accensione.

Modalità sincronizzata*

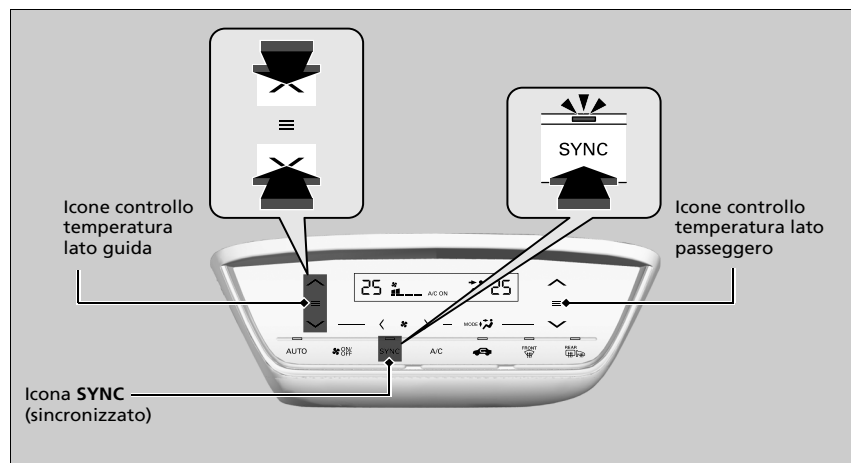

È possibile impostare la temperatura in maniera sincronizzata per il lato guida e il lato passeggero nella modalità sincronizzazione.

1. Selezionare l'icona **SYNC**.

► Il sistema passa alla modalità sincronizzata.

2. Regolare la temperatura utilizzando l'icona di controllo temperatura lato guida.

Premere l'icona **SYNC** o modificare l'impostazione della temperatura lato passeggero per tornare alla modalità due zone.

► Modalità sincronizzata*

Se si seleziona l'icona , il sistema passa alla modalità sincronizzata.

Quando il sistema si trova nella modalità due zone, è possibile impostare separatamente la temperatura del lato guida e del lato passeggero.

Sensori del sistema controllo climatizzatore automatico

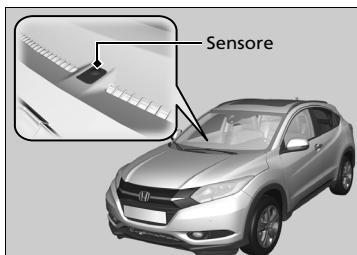

Il sistema di climatizzazione automatico è dotato di sensori. Non coprirli e non versarvi sopra dei liquidi.

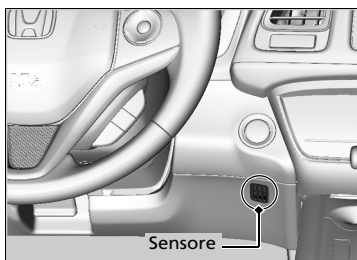

Funzioni

In questo capitolo sono fornite informazioni sul funzionamento delle funzioni tecnologiche.

Impianto stereo

Informazioni sull'impianto stereo.....	230
Porta(e) USB.....	231
Porta HDMI™*.....	232
Ingresso ausiliario*.....	233
Comandi audio a distanza.....	234
Protezione antifurto dell'impianto stereo ...	236

Modelli con impianto stereo a colori

Funzionamento base dell'impianto stereo	237
Schermo audio/informazioni.....	238
Regolazione del suono.....	242
Configurazione display.....	243
Uso radio AM/FM.....	244

Riproduzione DAB (Digital Audio Broadcasting)*.....	252
Riproduzione di un CD.....	256
Riproduzione da un iPod.....	259
Riproduzione da un'unità flash USB.....	262
Riproduzione con audio <i>Bluetooth</i> ®.....	265

Modelli con impianto stereo e display

Funzionamento base dell'impianto stereo	268
Schermata Audio/Informazioni.....	269
Regolazione del suono.....	284
Configurazione display.....	285
Uso radio AM/FM.....	287
Riproduzione DAB (Digital Audio Broadcasting)*.....	291

Riproduzione di un CD.....	294
Riproduzione di un iPod.....	297
Riproduzione da un'unità flash USB.....	300
Riproduzione con audio <i>Bluetooth</i> ®.....	303
Riproduzione di un video tramite HDMI™.....	305
On Board Apps.....	307
Collegamento dello smartphone.....	308
Connessione Wi-Fi.....	311
Siri Eyes Free.....	313

Messaggi di errore dell'impianto stereo

Informazioni generali sull'impianto stereo	317
Funzioni personalizzabili	322
Sistema telefonico vivavoce	348

* Non disponibile su tutti i modelli

Impianto stereo

Informazioni sull'impianto stereo

Modelli con sistema di navigazione

Fare riferimento al Manuale del sistema di navigazione per le funzioni del sistema di navigazione.

Modelli senza sistema di navigazione

L'impianto stereo è dotato di radio AM/FM. Inoltre possono essere utilizzati CD audio, file WMA/MP3/AAC, unità flash USB, iPod, iPhone e dispositivi *Bluetooth*.

È possibile azionare l'impianto stereo tramite i pulsanti e gli interruttori sul pannello oppure mediante i comandi a distanza sul volante o le icone sull'interfaccia touchscreen*.

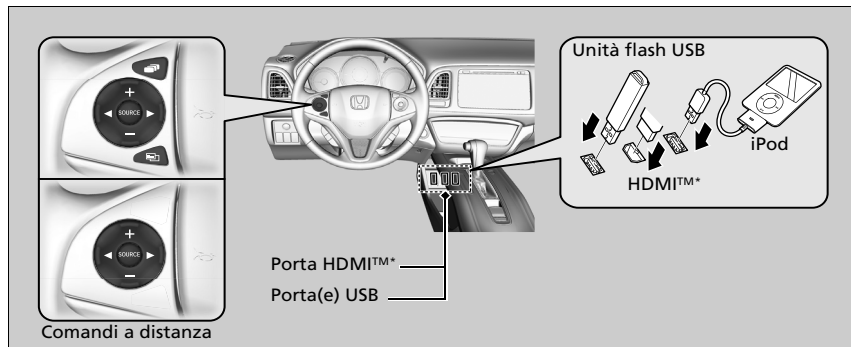

Funzioni

Informazioni sull'impianto stereo

Non sono supportati CD video, DVD e mini CD da 8 cm.

iPod, iPhone e iTunes sono marchi registrati di Apple Inc.

Posizionare il telefono dove è possibile garantire una buona ricezione.

Modelli con impianto stereo e display

Dopo aver portato il commutatore di accensione su BLOCCO **0**^{*1}, è possibile utilizzare l'impianto stereo fino a 30 minuti dopo ogni ciclo di guida. Tuttavia la possibilità di continuare a utilizzare l'impianto audio dipende dalle condizioni della batteria. L'uso ripetuto di questa funzione può scaricare la batteria.

*1: I modelli con sistema di accesso senza chiavi sono dotati di un pulsante **ENGINE START/STOP** invece che di un commutatore di accensione.

230 * Non disponibile su tutti i modelli

Porta(e) USB

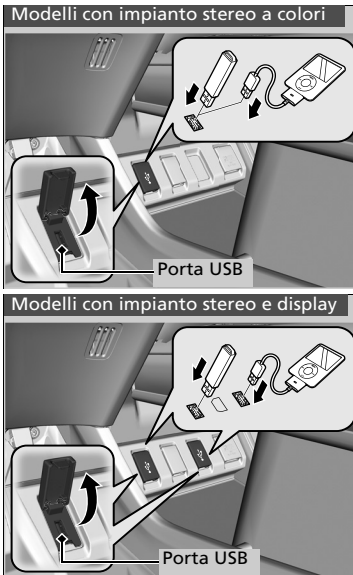

1. Aprire il coperchio.
2. Inserire il connettore dock dell'iPod o l'unità flash USB nella porta USB.

►► Porta(e) USB

- Non lasciare l'iPod o l'unità flash USB nel veicolo. L'esposizione alla luce del sole e alle alte temperature potrebbe danneggiarli.
- Non collegare l'iPod o l'unità flash USB tramite un hub.
- Non utilizzare dispositivi, quali lettori di schede o unità disco rigido, in quanto il dispositivo o i file potrebbero danneggiarsi.
- Si consiglia di eseguire il backup dei dati prima di utilizzare il dispositivo sul veicolo.
- I messaggi visualizzati possono variare a seconda del modello e della versione software del dispositivo.

Se l'impianto stereo non riconosce l'iPod, provare a ricollegarlo diverse volte oppure riavviare il dispositivo. Per riavviare, seguire le istruzioni del produttore fornite con l'iPod o visitare www.apple.com/ipod.

Porta HDMI™*

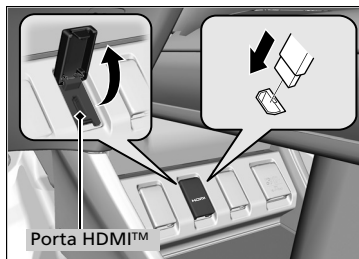

1. Aprire il coperchio.
2. Collegare il cavo HDMI™ alla porta HDMI™.

⊗ Porta HDMI™*

- Non lasciare il dispositivo HDMI™ collegato all'interno del veicolo. L'esposizione alla luce del sole e alle alte temperature potrebbe danneggiarli.
- Si consiglia di eseguire il backup dei dati prima di utilizzare il dispositivo sul veicolo.
- I messaggi visualizzati possono variare a seconda del modello e della versione software del dispositivo.

I termini HDMI e HDMI High-Definition Multimedia Interface nonché il logo HDMI sono marchi o marchi registrati di HDMI Licensing LLC negli Stati Uniti e/o in altri paesi.

Ingresso ausiliario*

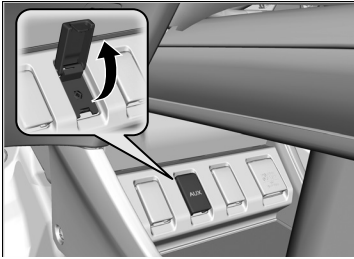

Utilizzare l'ingresso per collegare i dispositivi audio standard.

1. Aprire il coperchio **AUX**.
2. Collegare un dispositivo audio standard all'ingresso ausiliario utilizzando una minipresa stereo da 3,5 mm.
 - L'impianto audio passa automaticamente alla modalità **AUX**.

►► Ingresso ausiliario*

Per cambiare modalità, premere uno dei pulsanti modalità audio. È possibile tornare alla modalità **AUX** premendo il pulsante **CD/AUX**.

* Non disponibile su tutti i modelli

Comandi audio a distanza

Consentono di agire sull'impianto stereo durante la guida.

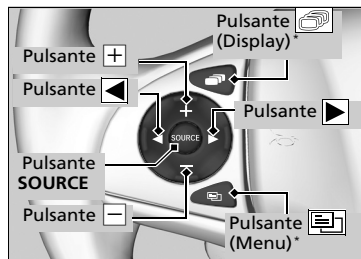

Pulsante SOURCE

Consente di spostarsi tra le modalità audio come segue:

Modelli con impianto stereo a colori

FM1→FM2→DAB1*→DAB2*→LW→MW→
CD→USB→iPod→Audio Bluetooth®→AUX

Modelli con impianto stereo e display

FM→LW→MW→DAB*→CD→USB→iPod→
App→Audio Bluetooth®→AUX HDMI™

Pulsanti (volume)

Premere : Per aumentare il volume.

Premere : Per diminuire il volume.

Pulsanti

- Durante l'ascolto della radio
 - Premere** : Per selezionare la stazione radio successiva preimpostata.
 - Premere** : Per selezionare la stazione radio precedente preimpostata.
 - Premere e tenere premuto** : Per selezionare la stazione successiva con il segnale più forte.
Per selezionare il servizio successivo (DAB).*
 - Premere e tenere premuto** : Per selezionare la stazione precedente con il segnale più forte.
Per selezionare il servizio precedente (DAB).*
- Durante l'uso di CD, iPod, unità flash USB o audio Bluetooth®
 - Premere** : Per passare al brano successivo.
 - Premere** : Per tornare all'inizio del brano corrente o precedente.
- Durante l'uso di CD (MP3/WMA/AAC*), unità flash USB o audio Bluetooth®
 - Premere e tenere premuto** : Per passare alla cartella successiva.
 - Premere e tenere premuto** : Per tornare alla cartella precedente.

Comandi audio a distanza





Alcune modalità vengono visualizzate solo quando viene utilizzato un dispositivo o un supporto appropriato.

Modelli con impianto stereo e display

Premendo il pulsante **SOURCE** o (volume), nell'area superiore della schermata viene visualizzata la modalità audio o volume.

Modelli con impianto stereo e display

Pulsante  (Menu) sul volante

- Durante l'ascolto della radio
Premere : Per visualizzare le voci del menu. È possibile selezionare **Scansione, Salvare preimpostate, o Cerca.**
- Durante l'uso di un CD o di un'unità flash USB
Premere : Per visualizzare le voci del menu. È possibile selezionare **Scansione, Ripeti, o Casuale.**
- Durante l'uso di un iPod
Premere : Per visualizzare le voci del menu. È possibile selezionare **Ripeti o Mischia.**
- Durante l'uso di un audio *Bluetooth*®
Premere : Per visualizzare le voci del menu. È possibile selezionare **Pausa o Riproduzione.**
- Quando si guarda un video
Premere : Per visualizzare le voci del menu. È possibile selezionare **Scansione, Ripeti, Casuale o Riproduzione/Pausa.**

Modelli con impianto stereo e display

Pulsante  (Display)

Consente di scorrere tra i display come segue:

Navigazione* → **Telefono** → **Audio**

* Non disponibile su tutti i modelli

►► Comandi audio a distanza

Il pulsante  è disponibile solo quando la modalità audio è FM, DAB*, LW, MW, CD, USB, iPod o audio *Bluetooth*®.

Protezione antifurto dell'impianto stereo

L'impianto stereo si disattiva quando l'alimentazione elettrica viene scollegata, ad esempio quando la batteria viene scollegata o si scarica. In determinate condizioni, il sistema potrebbe visualizzare una modalità di inserimento codice di riconoscimento. In tal caso, riattivare l'impianto audio.



■ Riattivazione dell'impianto stereo

1. Portare il commutatore di accensione su ACCENSIONE ^{*1}.
2. Accendere l'impianto audio.
3. Tenere premuto il pulsante di alimentazione dell'impianto audio per più di due secondi.
 - L'impianto audio viene riattivato quando la centralina di controllo audio stabilisce una connessione con la centralina di comando del veicolo. Se la centralina non riconosce l'impianto audio, è necessario recarsi presso il concessionario e far controllare l'impianto audio.

* 1: I modelli con sistema di accesso senza chiavi sono dotati di un pulsante **ENGINE START/STOP** invece che di un commutatore di accensione.

Funzionamento base dell'impianto stereo

Modelli con impianto stereo a colori

Per utilizzare l'impianto stereo, il commutatore di accensione deve trovarsi su ACCESSORI  I o su ACCENSIONE  *1.

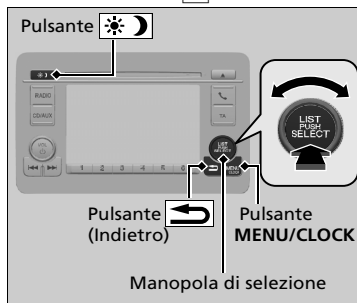

Utilizzare la manopola di selezione o il pulsante **MENU/CLOCK** per accedere ad alcune funzioni dell'impianto stereo.

Premere  per passare dalla modalità di visualizzazione normale del display a quella estesa per alcune funzioni.

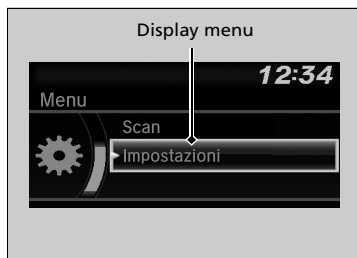

Manopola di selezione: ruotare a sinistra o a destra per scorrere le opzioni disponibili.

Premere  per confermare la selezione.

Pulsante MENU/OROLOGIO: Premere per selezionare una modalità.

Le modalità disponibili comprendono sfondo, display, orologio, impostazione lingua e modalità di riproduzione. Le modalità di riproduzione possono essere selezionate anche da Scansione, Casuale, Ripeti, ecc.

Pulsante  (Indietro): premere per ritornare alla schermata precedente.

Pulsante : Premere per modificare la luminosità della schermata audio/informazioni.

Premere , quindi regolare la luminosità utilizzando .

► Ogni volta che si preme , la modalità passa dalla modalità diurna alla modalità notturna e viceversa.

*1: I modelli con sistema di accesso senza chiavi sono dotati di un pulsante **ENGINE START/STOP** invece che di un commutatore di accensione.

Funzionamento base dell'impianto stereo

Queste indicazioni sono fornite allo scopo di illustrare come usare la manopola di selezione.

Ruotare  per eseguire la selezione.

Premere  per confermare la selezione.

Voci del menu

- **Regolazione dell'orologio** P. 146
- **Impostazione sfondo** P. 240
- **Regolazione del suono** P. 242
- **Configurazione display** P. 243
- **Scan** P. 251, 255, 258, 264
- **Modo riproduzione** P. 258, 261, 264
- **Bluetooth** P. 265





Uno dei sistemi operativi utilizzati in questa unità è eCos.

Per i termini e le condizioni relative alla licenza del software, visitare il sito Web (URL licenza eCos:

<http://ecos.sourceware.org/license-overview.html>)

Per la comunicazione dei codici fonte e di altri dettagli relativi a eCos, visitare:

<http://www.hondaopensource2.com>

Premere il pulsante **SOURCE**, , ,  o  sul volante per modificare le impostazioni audio.

- **Comandi audio a distanza** P. 234

Schermo audio/informazioni

Visualizza lo sfondo e la condizione audio. Da questo schermata, è possibile passare a diverse opzioni di configurazione.

Modifica del display

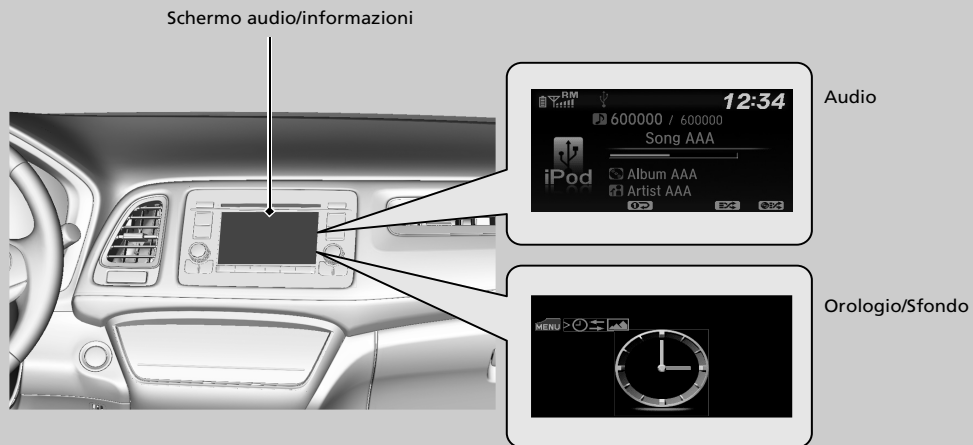







■ **Audio**

Mostra le informazioni audio attuali.

■ **Orologio/Sfondo**

Mostra una schermata orologio o un'immagine importata.

■ **Cambiare display**

1. Premere il pulsante **MENU/CLOCK**.
2. Ruotare  per selezionare **Impostazioni**, quindi premere .
3. Ruotare  per selezionare **Cambio display**, quindi premere .
4. Ruotare  per selezionare **Sfondo**, quindi premere .
 - Se si desidera tornare al display audio, selezionare **Audio**.



Impostazione sfondo

È possibile modificare, archiviare ed eliminare lo sfondo sulla schermata audio/informazioni.

Importa sfondo

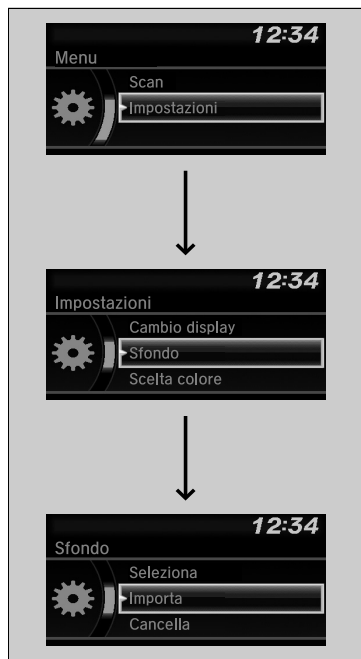
Dall'unità flash USB è possibile importare fino a tre immagini per lo sfondo, una alla volta.











1. Collegare l'unità flash USB alla porta USB.
 ► **Porta(e) USB** P. 231
2. Premere il pulsante **MENU/CLOCK**.
3. Ruotare  per selezionare **Impostazioni**, quindi premere .
4. Ruotare  per selezionare **Sfondo**, quindi premere .
5. Ruotare  per selezionare **Importa**, quindi premere .
 ► Il nome dell'immagine non viene visualizzato nell'elenco.
6. Ruotare  per selezionare l'immagine desiderata, quindi premere .
7. Premere  per salvare l'immagine.
8. Premere  per selezionare **OK**.
9. Ruotare  per selezionare la posizione per il salvataggio dell'immagine, quindi premere .
 ► La schermata torna alle impostazioni relative allo sfondo.











Impostazione sfondo

- Quando si importano file di sfondo, l'immagine deve essere memorizzata nella directory principale dell'unità flash USB. Non è possibile importare le immagini presenti in una cartella.
- Il nome del file deve contenere meno di 64 caratteri.
- È possibile importare file di immagine in formato BMP (bmp) o JPEG (jpg).
- La dimensione massima di ciascun file è di 2 MB.
- La dimensione massima di ciascuna immagine è di 1920 x 936 pixel. Se l'immagine ha dimensioni inferiori a 480 x 234 pixel, viene visualizzata al centro dello schermo con l'area circostante in nero.
- È possibile selezionare fino a 255 file.

■ Selezionare sfondo

1. Premere il pulsante **MENU/CLOCK**.
2. Ruotare  per selezionare **Impostazioni**, quindi premere .
3. Ruotare  per selezionare **Sfondo**, quindi premere .
4. Ruotare  per selezionare **Seleziona**, quindi premere 
 - La schermata passa all'elenco degli sfondi.
5. Ruotare  per selezionare lo sfondo desiderato, quindi premere .

■ Cancellare sfondo

1. Premere il pulsante **MENU/CLOCK**.
2. Ruotare  per selezionare **Impostazioni**, quindi premere .
3. Ruotare  per selezionare **Sfondo**, quindi premere .
4. Ruotare  per selezionare **Cancella**, quindi premere 
 - La schermata passa all'elenco degli sfondi.
5. Ruotare  per selezionare lo sfondo da cancellare, quindi premere .
6. Ruotare  per selezionare **Si**, quindi premere 
 - La schermata torna alle impostazioni relative allo sfondo.



» Impostazione sfondo

Per tornare alla schermata precedente, premere il pulsante  (Indietro).

Se il file è di grandi dimensioni, la visualizzazione dell'anteprima potrebbe richiedere un po' di tempo.



Regolazione del suono

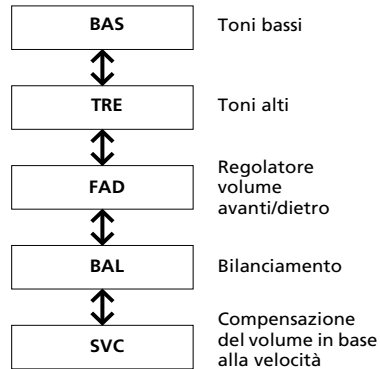
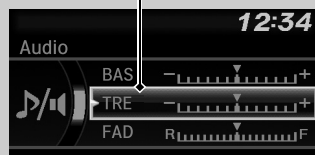

1. Premere il pulsante **MENU/CLOCK**.
2. Ruotare  per selezionare **Audio**, quindi premere .
3. Ruotare  per scorrere le opzioni disponibili:

È possibile selezionare **TRE**.



Ruotare  per regolare le impostazioni audio, quindi premere .

►► Regolazione del suono









L'SVC è dotato di quattro modalità: **Off, Low, Mid, e High**. L'SVC regola il livello del volume in base alla velocità del veicolo. Quando si accelera, il volume aumenta. Quando si decelera, il volume diminuisce.

Configurazione display

È possibile modificare la luminosità o la scelta colore della schermata audio/informazioni.







Modifica della luminosità dello schermo



1. Premere il pulsante **MENU/CLOCK**.
2. Ruotare  per selezionare **Impostazioni**, quindi premere .
3. Ruotare  per selezionare **Regolazione display**, quindi premere .
4. Ruotare  per selezionare **Luminosità**, quindi premere .
5. Ruotare  per regolare l'impostazione, quindi premere .

Modifica della scelta colore della schermata



1. Premere il pulsante **MENU/CLOCK**.
2. Ruotare  per selezionare **Impostazioni**, quindi premere .
3. Ruotare  per selezionare **Scelta colore**, quindi premere .
4. Ruotare  per selezionare l'impostazione desiderata, quindi premere .

Modifica della luminosità dello schermo

Allo stesso modo, è possibile modificare le impostazioni **Contrasto** e **Livello nero**.

Uso radio AM/FM

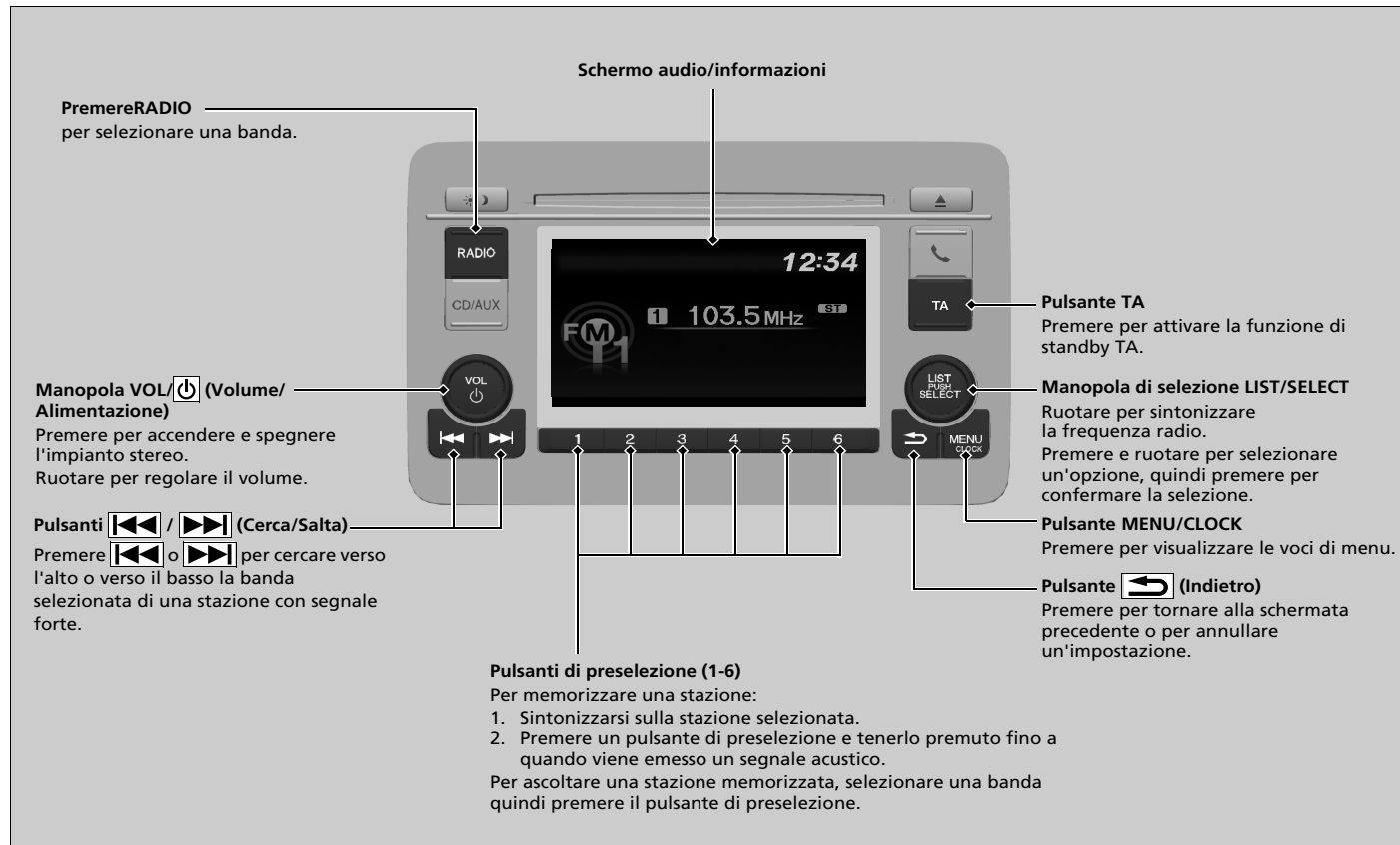

Modalità FM

Radio Data System (RDS)

Offre comodi servizi automatici relativi alla stazione FM selezionata in grado di utilizzare il sistema RDS.

Uso radio AM/FM

Sul display si accende la spia **ST** che indica la ricezione di trasmissioni FM stereo.
La riproduzione stereo in AM non è disponibile.

Per cambiare la modalità audio, premere il pulsante **SOURCE** sul volante.

➤ **Comandi audio a distanza** P. 234

È possibile memorizzare 12 stazioni AM e 12 stazioni FM con il pulsante di preselezione. AM ha due tipi di frequenze, LW e MW, per ciascuna delle quali è possibile memorizzare sei stazioni. FM1 e FM2 consentono di memorizzare sei stazioni ciascuno.

Radio Data System (RDS)

Quando si seleziona una stazione FM in grado di utilizzare il sistema RDS, questo si attiva automaticamente e sul display della frequenza viene visualizzato il nome della stazione. Tuttavia, quando il segnale di quella stazione diventa debole, sul display non viene più visualizzato il nome della stazione ma la frequenza.

■ Individuazione di una stazione RDS da Lista stazioni



1. Premere mentre si ascolta una stazione FM.
2. Ruotare per selezionarla, quindi premere .

☒ Radio Data System (RDS)

Durante l'ascolto di una stazione FM presente in **Lista stazioni**, premere il pulsante / (Cerca/Salta) per cambiare stazione.

■ Aggiornamento manuale

Consente di aggiornare in qualsiasi momento l'elenco stazioni disponibili.

1. Premere mentre si ascolta una stazione FM.
2. Ruotare per selezionare **Aggiorna lista**, quindi premere .

■ Funzioni RDS disponibili

● Frequenza alternativa (AF):

Cambia automaticamente la frequenza dello stesso programma quando si entra in regioni diverse.

● Programma regionale (REG):

Conserva la stessa frequenza delle stazioni all'interno della regione anche se il segnale si affievolisce.





Eccetto modalità AM/FM/DAB*

● Notiziario (News):

Consente di sintonizzarsi automaticamente sui notiziari.

■ Selezione delle funzioni RDS



1. Premere il pulsante **MENU/CLOCK** con FM selezionato.
2. Ruotare  per selezionare **Impostazioni RDS** quindi premere .
3. Ogni volta che si ruota  vengono visualizzate tutte le funzioni RDS.
4. Premere  per selezionare una funzione.

»» Radio Data System (RDS)

L'attivazione e la disattivazione della funzione Frequenza alternativa (AF) comporta l'attivazione e la disattivazione della funzione RDS.

Premendo  si attiva e disattiva la funzione.

■ Pulsante annunci sul traffico (TA)

La funzione di standby TA consente al sistema di interrompere qualsiasi funzione per gli annunci sul traffico. L'ultima stazione selezionata deve essere una stazione di notiziari sul traffico in grado di utilizzare il sistema RDS.

Per attivare la funzione: Premere il pulsante **TA**. Quando si attiva la trasmissione di annunci sul traffico sull'ultima stazione selezionata, il sistema passa automaticamente in modalità FM. Sul display viene visualizzato INFORMAZIONE TA. Al termine degli annunci sul traffico, il sistema torna all'ultima modalità selezionata.

Se si desidera tornare all'ultima modalità selezionata durante gli annunci sul traffico, premere di nuovo il pulsante **TA**.

Per annullare la funzione: Premere il pulsante **TA**.

☒ Radio Data System (RDS)

TA

Quando si preme il pulsante **TA**, sul display si accende la spia **TA**.

Se si seleziona **Scan** mentre la funzione di standby TA è attiva, il sistema ricerca solo la stazione TP.

Se si preme il pulsante **TA** mentre sono attivi gli annunci sul traffico la funzione di standby TA non viene disabilitata.

Eccetto modalità AM/FM/DAB*

■ **PTY (Tipo di programma)/Funzione di interruzione notizie**

Consente al sistema di interrompersi per trasmettere notizie in qualsiasi modalità. L'ultima stazione selezionata deve essere codificata con PTY NOTIZIE.

Per attivare la funzione: Selezionare **News** da **Impostazioni RDS** e visualizzare NEWS PTY prima di passare a un'altra modalità. Quando si attiva la trasmissione di notizie sull'ultima stazione selezionata, il sistema passa automaticamente in modalità FM.

➔ **Selezione delle funzioni RDS** P. 247

Il sistema torna all'ultima modalità selezionata se si passa a un altro programma o se il segnale diventa debole.



■ **Allarme PTY**

Il codice PTY, ALARM (ALLARME) viene utilizzato per gli annunci di emergenza, quali disastri naturali. Quando viene ricevuto questo codice, sul display viene visualizzato ALLARME e il sistema interrompe la modalità audio.

* Non disponibile su tutti i modelli

■ Testo radio



1. Premere il pulsante **MENU/CLOCK** con FM selezionato.
2. Ruotare  per selezionare **Testo radio** quindi premere .



☒ Testo radio

Sul display viene visualizzato **TEXT** per indicare la ricezione di informazioni testo radio.

Modalità AM (LW/MW)



Elenco stazioni

Elenca le stazioni con il segnale più forte sulla banda selezionata.

1. Premere il pulsante **RADIO** per passare a una modalità.
2. Premere  per passare alla modalità elenco stazioni.
3. Ruotare  per selezionarla, quindi premere .

Aggiornamento manuale

Consente di aggiornare in qualsiasi momento l'elenco stazioni disponibili.

1. Premere il pulsante **RADIO** per passare a una modalità.
2. Premere  per passare alla modalità elenco stazioni.
3. Ruotare  per selezionare **Aggiorna lista**, quindi premere .



Scan

Consente di riprodurre ciascuna delle stazioni con segnale più forte sulla banda selezionata per 10 secondi.

1. Premere il pulsante **MENU/CLOCK**.
2. Ruotare  per selezionare **Scansione**, quindi premere .

Per disattivare la scansione, premere .

►► Elenco stazioni

Se il sistema non riesce a trovare nessuna stazione in **Lista stazioni**, viene visualizzato un messaggio che chiede se si desidera aggiornare l'elenco. Ruotare  per selezionare **Si**, quindi premere  per aggiornare l'elenco.

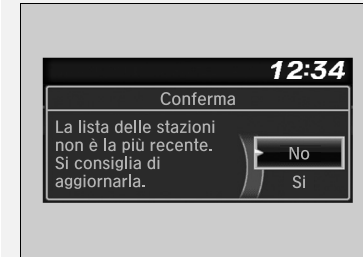

Riproduzione DAB (Digital Audio Broadcasting)*

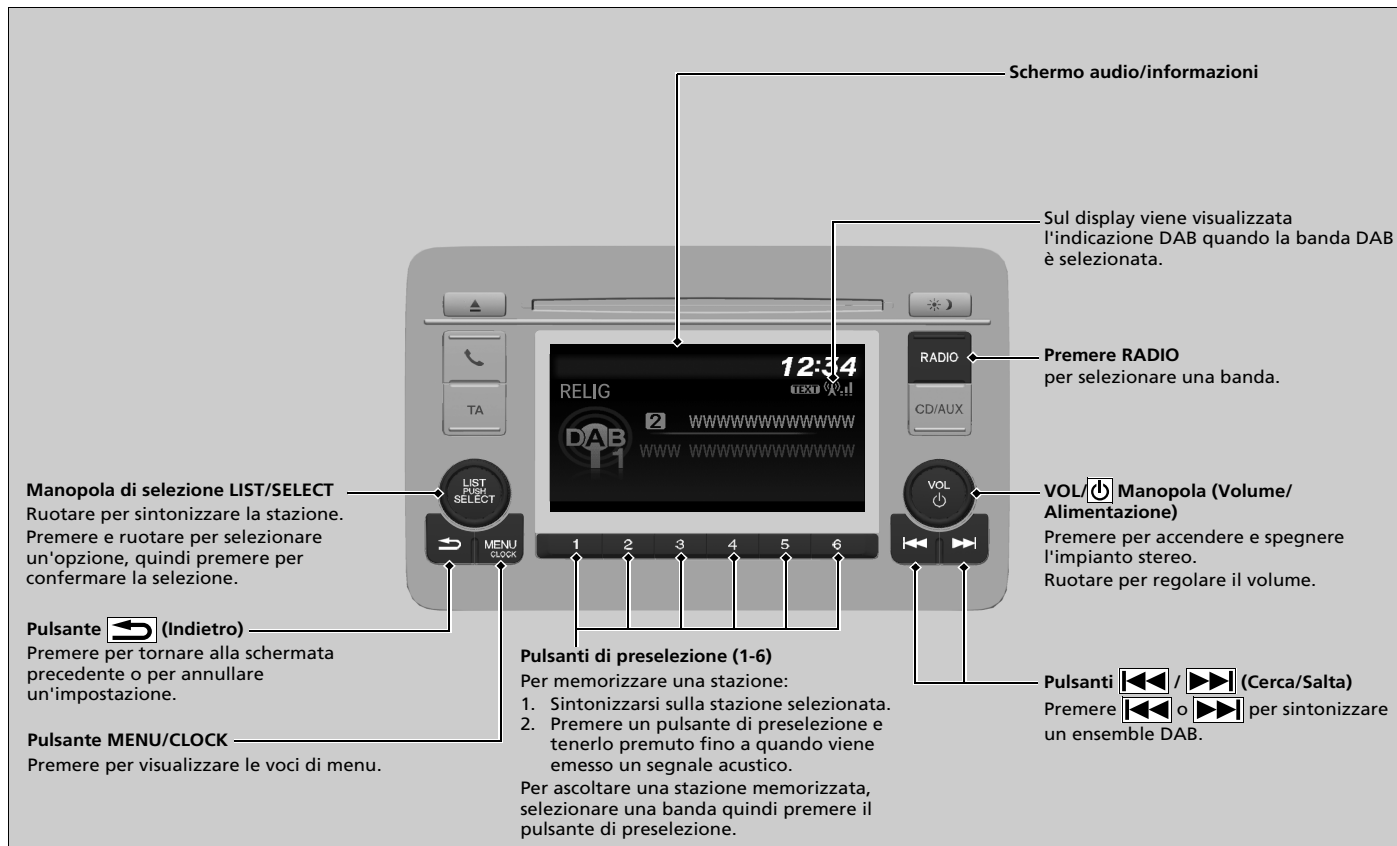

Individuazione di una stazione DAB da Lista servizi o Lista ensemble



1. Premere mentre si seleziona la modalità DAB.
2. Ruotare per selezionarla, quindi premere .
- Se si seleziona **Aggiorna lista**, il sistema aggiorna la lista stazioni.

Impostazione delle funzioni DAB



1. Premere il pulsante **MENU/CLOCK** con DAB selezionato.
2. Ruotare per selezionare **Impostazioni DAB** quindi premere .
3. Ogni volta che si ruota vengono visualizzate tutte le funzioni DAB.
4. Premere per selezionare una funzione.

Individuazione di una stazione DAB da Lista servizi o Lista ensemble

Se il sistema non trova una stazione, viene visualizzato un messaggio di conferma che chiede se si desidera aggiornare la lista. Ruotare per selezionare **Si**, quindi premere per aggiornare l'elenco.

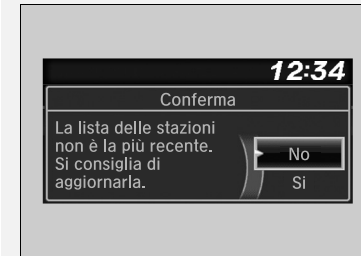

Impostazioni DAB

■ Link DAB:

Ricerca automaticamente la stessa stazione dagli Ensemble e passa a questa.

■ Link FM:



Se il sistema trova la stessa stazione dalla banda FM, cambia automaticamente la banda.

■ Selezione banda:

È possibile selezionare bande specifiche. Ciò può ridurre il tempo di aggiornamento delle liste e di ricerca di una stazione.

Testo radio



1. Premere il pulsante **MENU/CLOCK** con DAB selezionato.
2. Ruotare  per selezionare **Testo radio** quindi premere .

Testo radio

Sul display viene visualizzato **TEXT** per indicare la ricezione di informazioni testo radio.

■ Scan

Consente di riprodurre ciascuna delle stazioni con segnale più forte sulla banda selezionata per 10 secondi.

1. Premere il pulsante **MENU/CLOCK**.
2. Ruotare  per selezionare **Scansione**, quindi premere .

Per disattivare la scansione, premere .

Riproduzione di un CD

L'impianto stereo è in grado di riprodurre CD audio, CD-R e CD-RW in formato MP3 o WMA o AAC*1. Con il CD inserito, premere il pulsante **CD/AUX**.

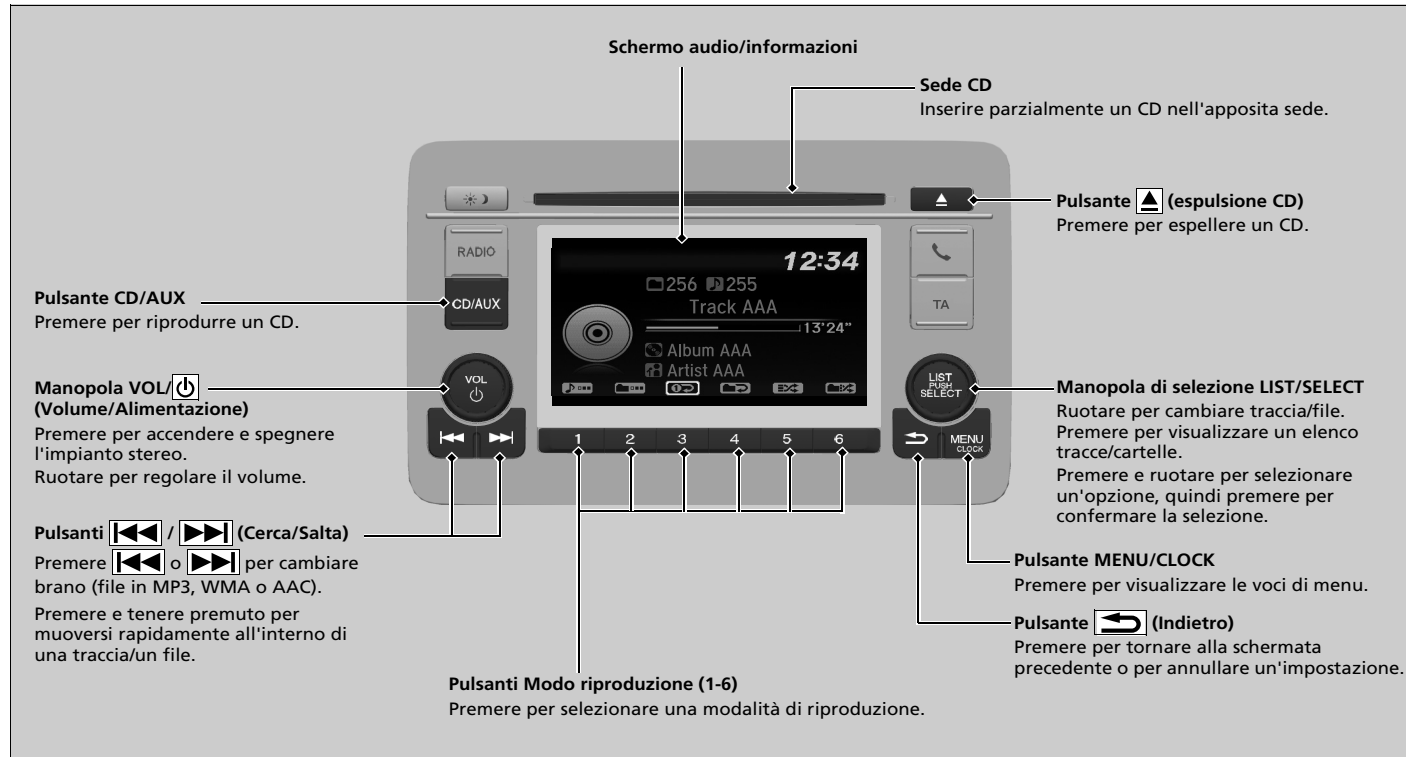

*1: Questa unità è in grado di riprodurre soltanto file in formato AAC registrati con iTunes.

Come selezionare un file da una cartella con la manopola di selezione (MP3/WMA/AAC)

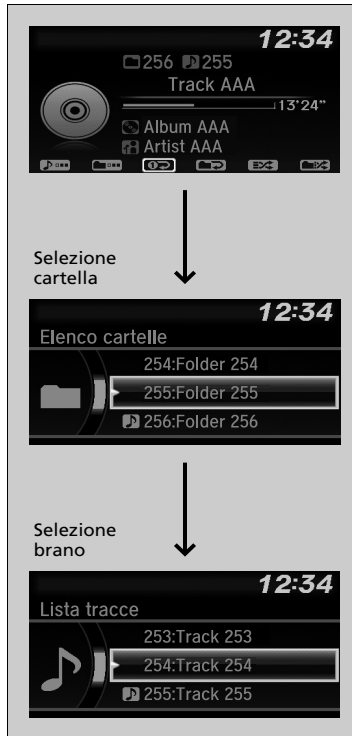

1. Premere per passare alla visualizzazione dell'elenco di cartelle.

2. Ruotare per selezionare una cartella.

3. Premere per visualizzare l'elenco delle tracce di quella cartella.

4. Ruotare per selezionare una traccia, quindi premere .

►► Riproduzione di un CD

AVVISO

Non utilizzare CD con etichette adesive. L'etichetta può fare inceppare il CD nell'unità.

I file WMA protetti tramite sistema DRM (Digital Rights Management) non possono essere riprodotti. L'impianto audio visualizza **File non riproducibile**, quindi passa al file successivo.

I dati di testo compaiono sul display nei seguenti casi:

- Quando si seleziona una cartella, un file o un brano nuovi.
- Quando si passa dalla modalità audio a CD.
- Quando si inserisce un CD.

Se il CD viene espulso ma non viene rimosso dalla sede, il sistema ricarica il CD automaticamente dopo alcuni secondi.

Selezione di una modalità di riproduzione

Le modalità di ripetizione, riproduzione casuale e riproduzione breve possono essere selezionate durante la riproduzione di un brano o di un file.



Pulsanti Modo riproduzione

Le icone relative ai modi riproduzione disponibili vengono visualizzate sopra ai pulsanti Modo riproduzione.

Premere il pulsante corrispondente alla modalità che si desidera selezionare.

Disattivazione della modalità di riproduzione

Premere il pulsante selezionato.

Selezione di una modalità di riproduzione

Opzioni del menu Modo riproduzione

Ripetizione

Ripeti una cartella (MP3/WMA/AAC): ripete tutti i file nella cartella corrente.

Ripeti una traccia: Ripete la traccia/il file corrente.

Casuale

Casuale nella cartella (MP3/WMA/AAC): riproduce tutti i file nella cartella corrente in ordine casuale.

Casuale tutti: riproduce tutti i brani/file in ordine casuale.

Scan

Scansiona cartelle (MP3/WMA/AAC): Fornisce una riproduzione breve di 10 secondi del primo file di ciascuna delle cartelle principali.

Scansiona tracce: Fornisce una riproduzione breve di 10 secondi di tutte le tracce del CD (tutti i file presenti nella cartella corrente in MP3, WMA o AAC).

È possibile selezionare un modo riproduzione premendo il pulsante **MENU/CLOCK**.

Ruotare per selezionare **Modo riproduzione**, quindi premere . Ruotare per selezionare una modalità, quindi premere .

Per disattivare, ruotare per selezionare **Riproduzione normale**, quindi premere .

Riproduzione da un iPod

Collegare l'iPod alla porta USB utilizzando il connettore dock, quindi premere il pulsante **CD/AUX**.

► **Porta(e) USB** P. 231

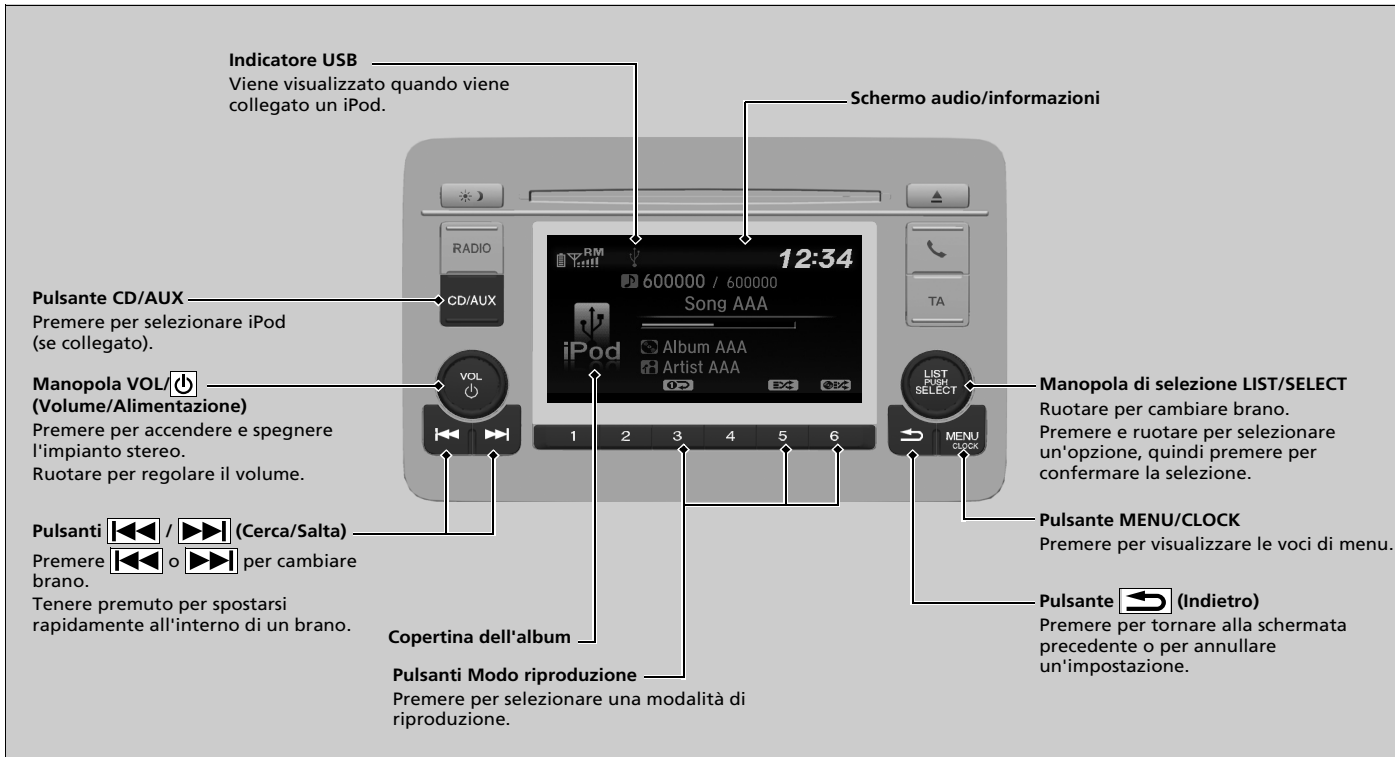

Come selezionare un brano dall'elenco dei brani musicali presenti sull'iPod con la manopola di selezione



1. Premere per visualizzare l'elenco dei brani musicali presenti sull'iPod.

2. Ruotare per selezionare una categoria.

3. Premere per visualizzare l'elenco di brani nella categoria.

4. Ruotare per selezionare un'opzione, quindi premere .
► Premere e ruotare ripetutamente fino a quando viene visualizzato il brano che si desidera ascoltare.

►► Riproduzione da un iPod

Le funzioni disponibili possono variare a seconda del modello o della versione. Alcune funzioni potrebbero non essere disponibili sull'impianto stereo di questo veicolo.

In caso di problemi, potrebbe essere visualizzato un messaggio di errore sulla schermata audio/informazioni.

►► **iPod/unità flash USB** P. 315

■ Selezione di una modalità di riproduzione

Le modalità di ripetizione e di riproduzione casuale possono essere selezionate durante la riproduzione di un brano.



Pulsanti Modo riproduzione

Le icone relative ai modi riproduzione disponibili vengono visualizzate sopra ai pulsanti Modo riproduzione.

Premere il pulsante corrispondente alla modalità che si desidera selezionare.

■ Disattivazione della modalità di riproduzione

Premere il pulsante selezionato.

► Selezione di una modalità di riproduzione





Opzioni del menu Modo riproduzione

 **Mescola Album:** riproduce tutti gli album nella categoria selezionata (playlist, artisti, album, brani, genere o autori) in ordine casuale.

 **Mescolare:** riproduce tutti i brani disponibili nella categoria selezionata (playlist, artisti, album, brani, genere o autori) in ordine casuale.

 **Ripeti una traccia:** ripete il brano corrente.

È possibile selezionare un modo riproduzione premendo il pulsante **MENU/CLOCK**.

Ruotare  per selezionare **Modo riproduzione**, quindi premere . Ruotare  per selezionare una modalità, quindi premere .

Per disattivare, ruotare  per selezionare **Riproduzione normale**, quindi premere .

Riproduzione da un'unità flash USB

L'impianto stereo è in grado di leggere e riprodurre file audio contenuti in un'unità flash USB in formato MP3, WMA o AAC*1.

Collegare l'unità flash USB alla porta USB, quindi premere il pulsante **CD/AUX**.

► **Porta(e) USB** P. 231

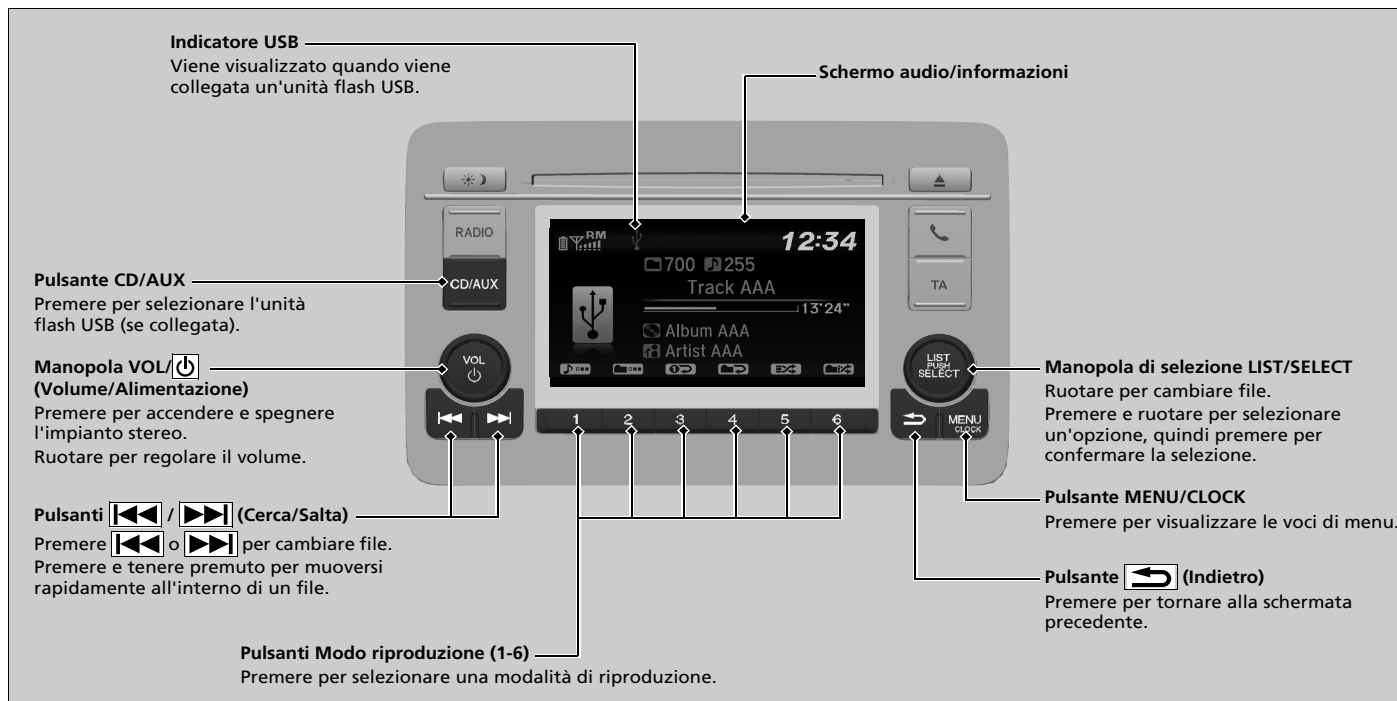

*1: Questa unità è in grado di riprodurre soltanto file in formato AAC registrati con iTunes.

Selezione di un file da una cartella con la manopola di selezione

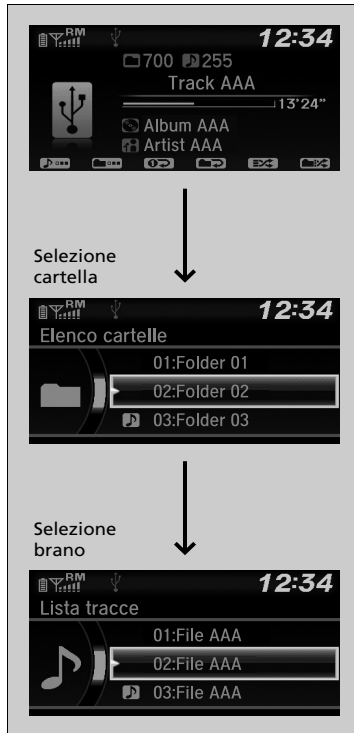

1. Premere per visualizzare un elenco cartelle.

2. Ruotare per selezionare una cartella.

3. Premere per visualizzare l'elenco dei file di quella cartella.

4. Ruotare per selezionare un file, quindi premere .

►► Riproduzione da un'unità flash USB

Utilizzare le unità flash USB consigliate.

Informazioni generali sull'impianto stereo
P. 317

I file in formato WMA protetti tramite sistema DRM (Digital Rights Management) non possono essere riprodotti. Il sistema audio visualizza **File non riproducibile** e passa al file successivo.

In caso di problemi, potrebbe essere visualizzato un messaggio di errore sulla schermata audio/informazioni.

iPod/unità flash USB P. 315

Selezione di una modalità di riproduzione

Le modalità di ripetizione, riproduzione casuale e riproduzione breve possono essere selezionate durante la riproduzione dei file.



Pulsanti Modo riproduzione

Le icone relative ai modi riproduzione disponibili vengono visualizzate sopra ai pulsanti Modo riproduzione.

Premere il pulsante corrispondente alla modalità che si desidera selezionare.

Disattivazione della modalità di riproduzione

Premere il pulsante selezionato.

Selezione di una modalità di riproduzione

Opzioni del menu Modo riproduzione

Ripetizione

Ripeti una cartella: ripete tutti file nella cartella corrente.

Ripeti una traccia: ripete il file corrente.

Casuale

Casuale nella cartella: riproduce tutti i file nella cartella corrente in ordine casuale.

Casuale tutti: riproduce tutti i file in ordine casuale.

Scan

Scansiona cartelle: Fornisce una riproduzione breve di 10 secondi del primo file di ciascuna delle cartelle principali.

Scansiona tracce: Fornisce una riproduzione breve di 10 secondi di tutti i file nella cartella corrente.

È possibile selezionare un modo riproduzione premendo il pulsante **MENU/CLOCK**.

Ruotare per selezionare **Modo riproduzione**, quindi premere . Ruotare per selezionare una modalità, quindi premere .

Per disattivare, ruotare per selezionare **Riproduzione normale**, quindi premere .

Riproduzione con audio *Bluetooth*®

L'impianto stereo consente di ascoltare musica dal proprio telefono *Bluetooth* compatibile. Tale funzione è disponibile quando il telefono è abbinato e connesso al sistema telefonico vivavoce (HFT) del veicolo.

► **Config. telefono** P. 354

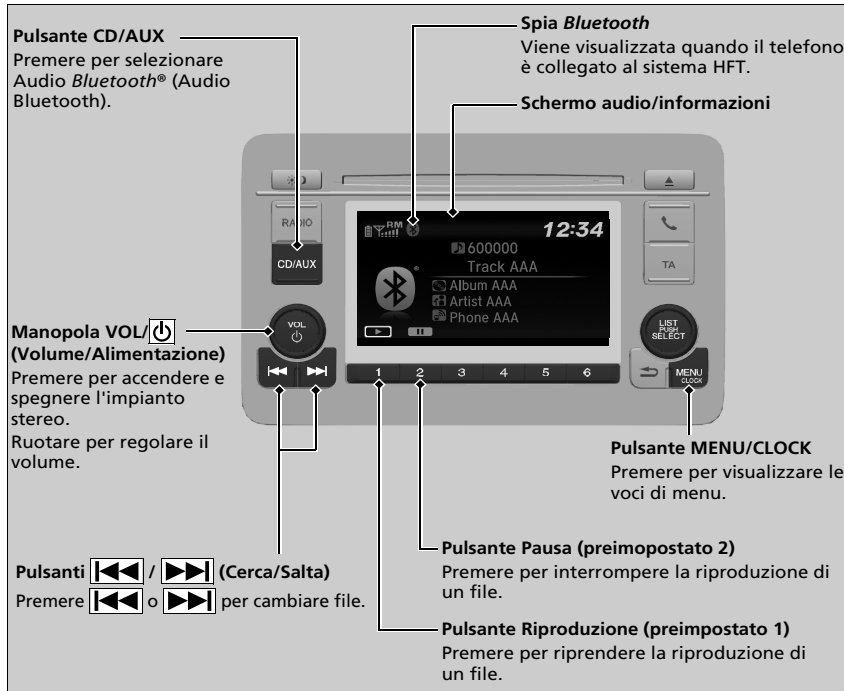

►► Riproduzione con audio *Bluetooth*®

Non tutti i telefoni abilitati *Bluetooth* con funzioni audio streaming sono compatibili con l'impianto. Per verificare se il telefono è compatibile, chiedere al concessionario.

Potrebbe essere illegale eseguire alcune funzioni sui dispositivi dati durante la guida.

Con HFT è possibile utilizzare un solo telefono alla volta. Quando ci sono più di due telefoni connessi nel veicolo, il primo telefono connesso trovato dal sistema viene collegato automaticamente.

Se al sistema HFT è abbinato più di un telefono, l'impianto avvierà la riproduzione con un leggero ritardo.

In alcuni casi, il nome dell'artista, dell'album o della traccia potrebbe non essere visualizzato correttamente.

Su alcuni dispositivi, determinate funzioni potrebbero non essere disponibili.

Riproduzione di file audio *Bluetooth*®



1. Assicurarsi che il telefono sia abbinato e connesso al sistema.
2. Premere il pulsante **CD/AUX** fino a quando viene selezionata la fonte audio Bluetooth.

Se il telefono non viene riconosciuto, potrebbe essere già connesso un altro telefono compatibile con il sistema HFT, non compatibile con il sistema audio *Bluetooth*®.

■ Messa in pausa o ripresa della riproduzione di un file

Premere il pulsante di riproduzione o pausa per selezionare una modalità.

⊠ Riproduzione di file audio *Bluetooth*®

Per riprodurre file audio, potrebbe essere necessario agire sul telefono. In questo caso, attenersi alle istruzioni del produttore.

La funzione di pausa potrebbe non essere disponibile su alcuni telefoni.

Se un dispositivo audio è collegato all'ingresso ausiliario o alla porta USB, potrebbe essere necessario premere ripetutamente il pulsante **CD/AUX** per selezionare il sistema audio *Bluetooth*®.

La selezione di un'altra modalità interrompe la riproduzione della musica dal telefono.

Come selezionare un brano desiderato dall'elenco delle ricerche musicali con la manopola di selezione





1. Premere per visualizzare l'elenco delle ricerche musicali.
2. Ruotare per selezionare una categoria.
3. Premere per visualizzare l'elenco di brani nella categoria.
4. Ruotare per selezionare un'opzione, quindi premere .
 - Premere e ruotare ripetutamente fino a quando viene visualizzato il brano che si desidera ascoltare.

► Come selezionare un brano desiderato dall'elenco delle ricerche musicali con la manopola di selezione

A seconda del dispositivo *Bluetooth*® collegato, alcune o tutte le categorie potrebbero non essere visualizzate.

Funzionamento base dell'impianto stereo

Modelli con impianto stereo e display

Per utilizzare le funzioni dell'impianto stereo, il commutatore di accensione deve trovarsi su ACCESSORI  o su ACCENSIONE *1.

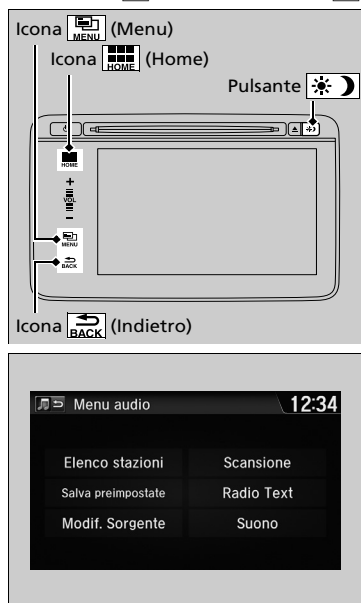

Funzioni

Icona  (Home): Selezionare per passare alla schermata della pagina principale.

➤ **Modifica del display** P. 269



Icona  (Menu): Selezionare per scegliere una modalità.

La modalità disponibile include **Modif. Sorgente, Elenco stazioni, Salva preimpostate, Radio Text, Cerca musica** e modalità di riproduzione. Le modalità di riproduzione possono essere selezionate anche da **Scansione, Casuale/Ripeti**, ecc.

Icona  (Indietro): Selezionare per ritornare alla schermata precedentemente visualizzata.

Pulsante :

Premere per modificare la luminosità della schermata audio/informazioni.

Premere  una volta e selezionare  o  per effettuare una regolazione.

- ▶ Ogni volta che si preme , la modalità passa dalla modalità diurna, alla modalità notturna e alla modalità spegnimento.

*1: I modelli con sistema di accesso senza chiavi sono dotati di un pulsante **ENGINE START/STOP** invece che di un commutatore di accensione.

Funzionamento base dell'impianto stereo

Voci del menu Audio

- **Lista stazioni** P. 288
- **Come selezionare un file dall'elenco delle ricerche musicali (MP3/WMA/AAC)** P. 295, 301
- **Scan** P. 289, 292, 296, 302
- **Selezione di una modalità di riproduzione** P. 296, 299, 302

Dopo aver ricollegato o sostituito la batteria, l'avvio successivo potrebbe richiedere qualche minuto per consentire l'avvio dell'impianto stereo. Attendere alcuni istanti durante l'avvio dell'impianto.

Tenere premuto il pulsante  (alimentazione) per circa 10 secondi per azzerare il sistema.

Quando il sistema è stato azzerato e avviato, è necessario inserire la password.

- **Protezione antifurto dell'impianto stereo** P. 236

Schermata Audio/Informazioni

Visualizza lo sfondo e la condizione audio. Da questo schermata, è possibile passare a diverse opzioni di configurazione.

■ Modifica del display

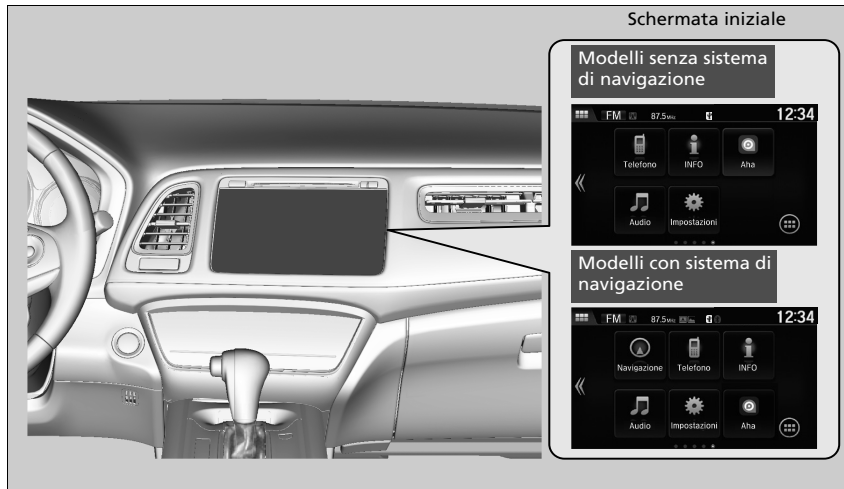

Selezionare l'icona  per andare alla schermata iniziale.
Selezionare **Telefono, Info, Audio, Impostazioni** o **Navigazione***

■ Telefono

Visualizza le informazioni del sistema HFT.

➔ **Sistema telefonico vivavoce** P. 348

Funzioni

* Non disponibile su tutti i modelli

■ Info

Per vedere tutte le informazioni disponibili quali **Computer di viaggio**, **Orologio/Sfondo** o **Info sistema/dispositivo**, selezionare l'icona .

Computer di viaggio:

- Scheda **Guida attuale**: Visualizza le informazioni sul viaggio attuale.
- Scheda **Cronologia viaggio A**: Visualizza le informazioni relative ai tre cicli di guida precedenti. Tali informazioni vengono memorizzate ogni volta che si azzerà il Percorso A.

Orologio/Sfondo:

Vengono visualizzati l'orologio e lo sfondo.

Info sistema/dispositivo:

- **Info Versione**: Visualizza la versione software dell'impianto audio.
- **Informazioni Dispositivo USB**: Visualizza l'utilizzo della memoria del dispositivo USB.
- **Modif. dispos. USB**: Consente di collegare e scollegare il dispositivo USB dall'impianto audio.

■ Audio

Visualizza lo stato corrente.

■ Impostazioni

Consente di accedere alla schermata del menu di personalizzazione.

➤ **Funzioni personalizzabili** P. 322

■ Navigazione*

Visualizza la schermata di navigazione.

➤ **Consultare il manuale del sistema di navigazione**

Modifica del layout delle icone della schermata iniziale

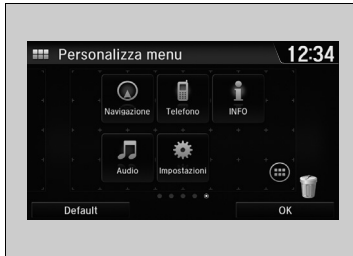

1. Selezionare l'icona **HOME**.
2. Selezionare **Impostazioni**.
3. Selezionare **Sistema**.
4. Selezionare la scheda **CASA**.
5. Selezionare **Posizione icona Casa**.
6. Tenere selezionata l'icona, quindi trascinarla nella posizione desiderata.

Impostazione sfondo

È possibile modificare, archiviare ed eliminare lo sfondo sulla schermata audio/informazioni.

Importa sfondo

Dall'unità flash USB è possibile importare fino a cinque immagini per lo sfondo, una alla volta.



1. Collegare l'unità flash USB alla porta USB.
► **Porta(e) USB P. 231**
2. Selezionare **Impostazioni**.
3. Selezionare **Info**.
4. Selezionare **Tipo Orologio/Sfondo**, quindi aprire la scheda **Sfondo**.
5. Selezionare **Agg. Nuovo**.
► Il nome dell'immagine non viene visualizzato nell'elenco.
6. Selezionare l'immagine desiderata.
► L'anteprima viene visualizzata sul lato sinistro dello schermo.
7. Selezionare **Avvia Importaz.** per salvare i dati.
► La schermata torna all'elenco degli sfondi.

Impostazione sfondo

- Quando si importano file di sfondo, l'immagine deve essere memorizzata nella directory principale dell'unità flash USB.
Non è possibile importare le immagini presenti in una cartella.
- Il nome del file deve contenere meno di 64 caratteri.
- È possibile importare file di immagine in formato BMP (bmp) o JPEG (jpg).
- La dimensione massima di ciascun file è di 5 MB.
- La dimensione massima di ciascuna immagine è di 4.096 × 4.096 pixel. Se l'immagine ha dimensioni inferiori a 800 × 480 pixel, viene visualizzata al centro dello schermo con l'area circostante in nero.
- Se l'unità flash USB non ha immagini, viene visualizzato il messaggio **Nessun file rilevato**.

■ Selezionare sfondo

1. Selezionare **Impostazioni**.
2. Selezionare **Info**.
3. Selezionare **Tipo Orologio/Sfondo**, quindi aprire la scheda **Sfondo**.
 - La schermata passa all'elenco degli sfondi.
4. Selezionare lo sfondo desiderato.
 - L'anteprima viene visualizzata sul lato sinistro dello schermo.
 - Sullo schermo viene visualizzato il menu a comparsa.
5. Selezionare **Imposta**.
 - La schermata torna all'elenco degli sfondi.

■ Cancellare sfondo

1. Selezionare **Impostazioni**.
2. Selezionare **Info**.
3. Selezionare **Tipo Orologio/Sfondo**, quindi aprire la scheda **Sfondo**.
 - La schermata passa all'elenco degli sfondi.
4. Selezionare lo sfondo che si desidera cancellare.
 - L'anteprima viene visualizzata sul lato sinistro dello schermo.
 - Sullo schermo viene visualizzato il menu a comparsa.
5. Selezionare **Cancella**.
 - Viene visualizzato un messaggio di conferma sullo schermo.
6. Selezionare **Sì** per cancellare completamente.
 - La schermata torna all'elenco degli sfondi.

☒ Impostazione sfondo

Dal menu a comparsa, selezionare **Anteprima** per visualizzare un'anteprima a schermo intero.

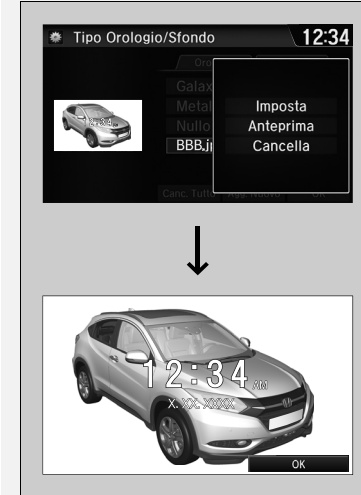

Per tornare alla schermata precedente, selezionare **OK** oppure premere l'icona  (Indietro).



Se il file è di grandi dimensioni, la visualizzazione dell'anteprima potrebbe richiedere un po' di tempo.

Per eliminare tutti gli sfondi aggiunti, selezionare **Canc. Tutto**, quindi **Sì**.

Schermata iniziale

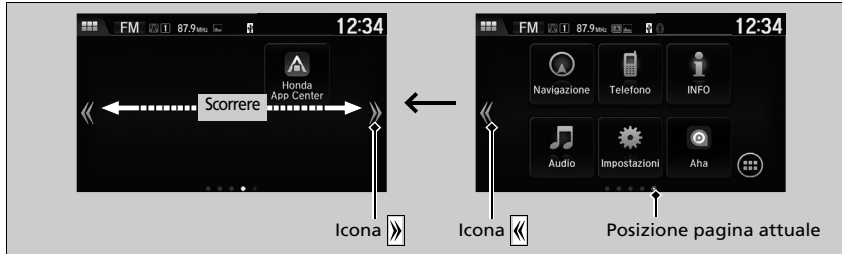
■ Come passare a una schermata successiva



Selezionando  o  oppure scorrendo la schermata verso sinistra o verso destra, si passa alla schermata successiva.

☒ Schermata iniziale

La schermata iniziale è composta da 5 pagine (fissa). Non è possibile aggiungere più pagine.

■ Come utilizzare app e widget



1. Selezionare .
► Viene visualizzata la schermata **Elenco app/widget**.
2. Selezionare l'app o il widget che si desidera usare.

Elenco delle app preinstallate:

- **Aha Radio:** Consente di avviare l'app Aha Radio.
- **Browser:** Visualizza il browser Web utilizzato dallo smartphone e dalla connessione Wi-Fi.
- **Calcolatrice:** Visualizza la calcolatrice.
- **Calendario:** Visualizza il calendario.
- **Orologio:** Visualizza l'orologio.
- **Download:** Visualizza i dati scaricati dal browser Web e così via.
- **Galleria:** Visualizza l'elenco immagini archiviate nell'impianto audio.
- **Garmin Navigator:** Avvia l'app di navigazione.
- **Honda App Center:** Visualizza Honda App Center.
- **Installare app:** Consente di installare e aggiornare l'app archiviata nell'unità flash USB. Tuttavia, è possibile installare e aggiornare l'app solo tramite App Honda Center.
- **Musica:** Visualizza l'elenco dei brani musicali memorizzati nell'impianto audio.
- **Ricerca:** Visualizza diverse schermate di recupero.
- **Impostazioni:** Visualizza la schermata delle impostazioni di Android.

►► Come utilizzare app e widget

Tenere selezionata l'app o il widget desiderato per aggiungere il relativo collegamento sulla schermata iniziale.

Se le app preinstallate non si avviano normalmente, provare a eseguire **Ripristina**. Se dopo aver eseguito la funzione **Ripristina**, tali app continuano a non avviarsi, contattare il concessionario.

Se si esegue **Ripristina**, tale operazione potrebbe ripristinare tutte le impostazioni di fabbrica.

► **Ripristino di tutte le impostazioni predefinite** P. 347

■ Come aggiungere icone di app o widget nella schermata iniziale

È possibile aggiungere icone di app o widget nella schermata iniziale.



1. Tenere selezionato lo spazio vuoto sulla schermata iniziale.

► Sullo schermo viene visualizzato il menu a comparsa.

2. Selezionare **Aggiungi app** o **Aggiungi widget**.

► Viene visualizzata la schermata **Aggiungi app/widget**.



3. Tenere selezionata l'icona di app o widget che si desidera aggiungere.

► Lo schermo passa alla schermata

Personalizza menu.

4. Trascinare l'icona nel punto desiderato.

5. Selezionare **OK**.

► Lo schermo torna alla schermata iniziale.

■ Per spostare le icone nella schermata iniziale

È possibile cambiare posizione sulla schermata iniziale.



☒ Per spostare le icone nella schermata iniziale

È anche possibile spostare le icone **Telefono, Info, Audio, Impostazioni e Navigazione** nella stessa maniera.

1. Tenere selezionata un'icona.
 - Lo schermo passa alla schermata **Personalizza menu**.
2. Trascinare l'icona nel punto desiderato.
3. Selezionare **OK**.
 - Lo schermo torna alla schermata iniziale.

■ Come cancellare le icone della schermata iniziale

È possibile cancellare le icone della schermata iniziale.



1. Tenere selezionata un'icona.
 - Lo schermo passa alla schermata **Personalizza menu**.
2. Trascinare l'icona da eliminare sull'icona del Cestino.
 - L'icona viene cancellata.
3. Selezionare **OK**.
 - Lo schermo torna alla schermata iniziale.

☒ Come cancellare le icone della schermata iniziale

Non è possibile cancellare le icone **Telefono**, **Info**, **Audio**, **Impostazioni** e **Navigazione***

Le app o i widget non saranno cancellati eliminando semplicemente l'icona dalla schermata iniziale.

* Non disponibile su tutti i modelli

■ Come modificare uno sfondo della schermata iniziale

È possibile modificare uno sfondo della schermata iniziale.



1. Tenere selezionato lo spazio vuoto sulla schermata iniziale.
 - Sullo schermo viene visualizzato il menu a comparsa.
2. Selezionare **Scegli sfondo**.
 - Sullo schermo viene visualizzato il menu a comparsa.



3. Selezionare un'app per la selezione degli sfondi.
4. Selezionare lo sfondo che si desidera modificare.
5. Selezionare **Imposta sfondo**.
 - Lo sfondo viene modificato e la visualizzazione torna alla schermata iniziale.

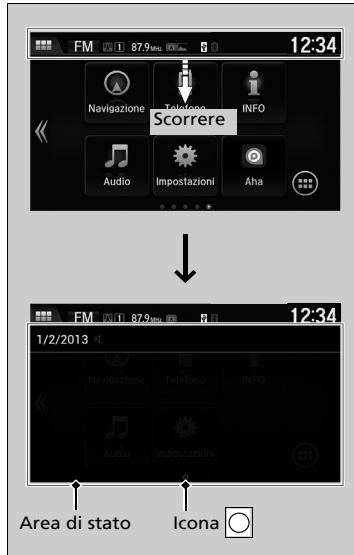

Area di stato



Scorrere la parte superiore della schermata.

► Viene visualizzata l'area di stato.

Selezionare una voce per vederne i dettagli.

Selezionare  o scorrere verso l'alto l'icona  per chiudere l'area.

Modifica dell'interfaccia della schermata

È possibile modificare il design dell'interfaccia della schermata.



1. Selezionare l'icona .
2. Selezionare **Impostazioni**.
3. Selezionare **Sistema**.
4. Selezionare la scheda **Altro**.
5. Selezionare **Cambia skin**.
6. Viene visualizzato un messaggio di conferma sullo schermo. Selezionare **Si**.

Modifica dell'interfaccia della schermata

Dopo aver modificato il design dell'interfaccia, è necessario riavviare il sistema. Attendere alcuni istanti durante l'avvio dell'impianto.

È possibile modificare lo sfondo sulla schermata audio/informazioni.

➤ **Impostazione sfondo** P. 272

Se si modifica l'interfaccia della schermata, verranno cambiate anche alcune voci di impostazione.

➤ **Funzioni personalizzabili** P. 322

■ Chiusura delle app

È possibile chiudere le app in esecuzione in background nel sistema.



1. Tenere selezionata l'icona .
2. Selezionare la scheda **Attiva**.
 - Se si seleziona la scheda **Aperte/Archivio**, è possibile chiudere le app al momento in esecuzione e cancellare simultaneamente la cronologia delle attività delle app.
3. Selezionare l'app che si desidera chiudere.
4. Selezionare **Elimina**.
 - La schermata torna all'elenco delle app.

☒ Chiusura delle app

Se si lasciano app aperte in background, alcune di queste potrebbero non funzionare correttamente all'utilizzo successivo. In tal caso, chiudere le app non utilizzate.

Per chiudere tutte le app nel sistema, selezionare **Cancella tutto**, quindi **Sì**.

Regolazione del suono

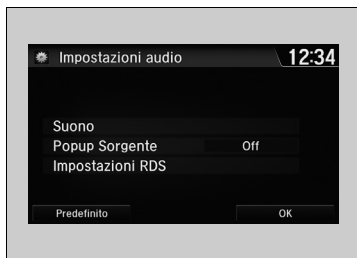

1. Selezionare l'icona .
2. Selezionare **Impostazioni**.
3. Selezionare **Audio**.
4. Selezionare **Suono**.

Selezionare una scheda tra le opzioni seguenti:
BASSI, ALTI, DISS, BIL, Compens. Vol. Velocità (SVC)



►► Regolazione del suono

L'SVC è dotato di quattro modalità: **Spento, Basso, Medio e Alto**.

L'SVC regola il livello del volume in base alla velocità del veicolo. Quando si accelera, il volume aumenta. Quando si decelera, il volume diminuisce.

Configurazione display

È possibile modificare la luminosità o la scelta colore della schermata audio/informazioni.

Modifica della luminosità dello schermo

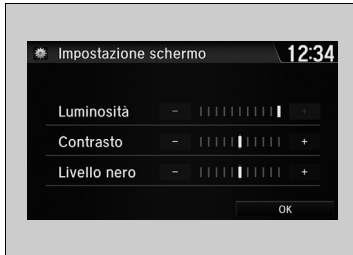

1. Selezionare l'icona .
2. Selezionare **Impostazioni**.
3. Selezionare **Sistema**.
4. Selezionare la scheda **Schermo**.
5. Selezionare **Impostazione schermo**.
6. Selezionare l'impostazione desiderata.
7. Selezionare **OK**.

Modifica della scelta colore della schermata



1. Selezionare l'icona .
2. Selezionare **Impostazioni**.
3. Selezionare **Sistema**.
4. Selezionare la scheda **Schermo**.
5. Selezionare **Colore sfondo**.
6. Selezionare l'impostazione desiderata, quindi selezionarla nuovamente.
 - Viene visualizzato un messaggio di conferma sullo schermo. Selezionare **Sì** per riavviare il sistema.

Modifica della luminosità dello schermo

Nello stesso modo, è possibile modificare le impostazioni **Contrasto** e **Livello nero**.

Modifica della scelta colore della schermata

Il riavvio potrebbe richiedere alcuni minuti. Se si configurano le impostazioni predefinite del **Sistema** quando viene cambiata la scelta colore dal colore predefinito, il sistema si riavvia.

► **Funzioni personalizzabili** P. 322

Selezionare una Sorgente audio



Selezionare l'icona della fonte attuale, quindi selezionare un'icona sull'elenco fonti per cambiare fonte audio.

Limitazioni per il funzionamento manuale

Alcune funzioni manuali sono disabilitate o non operative durante il movimento del veicolo. Non è possibile selezionare un'opzione disabilitata fino all'arresto del veicolo.

Selezionare una Sorgente audio

Se si avviano le app audio preinstallate, **AUDIO APPS** viene visualizzato nella parte superiore sinistra dello schermo. Queste app preinstallate non possono essere visualizzate sulla schermata di selezione fonte. È possibile avviare questa app audio dalla **Lista App/Widget**.

Uso radio AM/FM

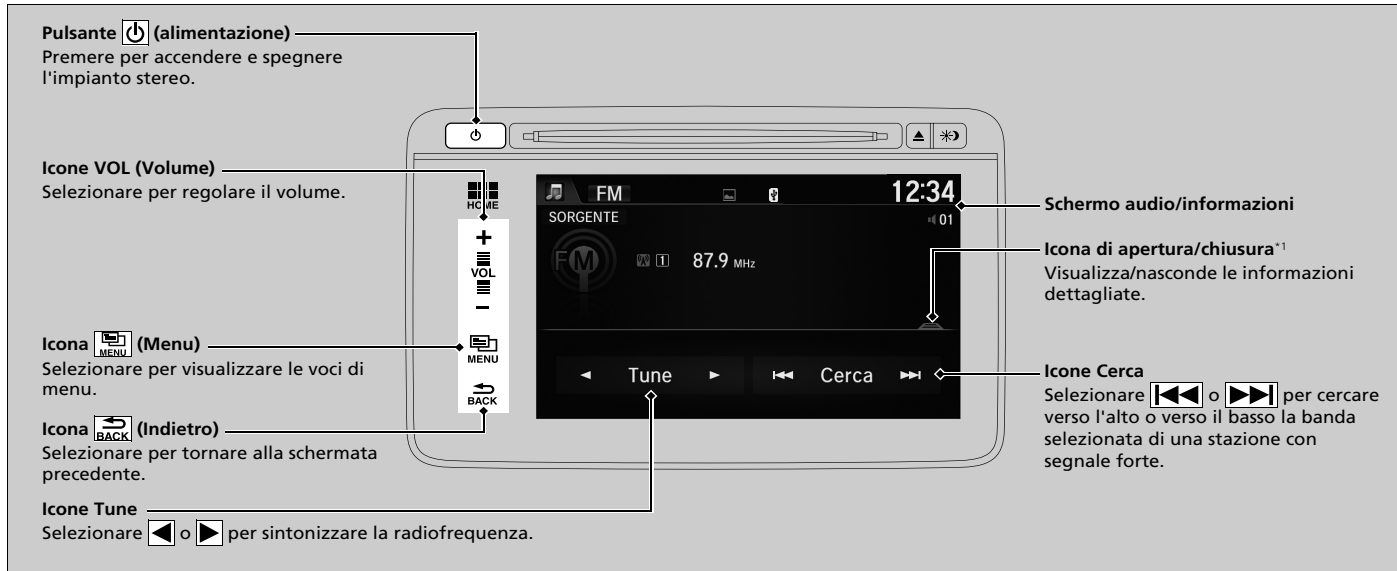

*1: Alcuni o tutti gli elenchi potrebbero non essere visualizzati.

■ Memoria preselezionati

Per memorizzare una stazione:

1. Sintonizzarsi sulla stazione selezionata.
2. Selezionare l'icona .
3. Selezionare **Salva preselezione**.
4. Selezionare il numero preselezionato della stazione che si desidera memorizzare.

■ Lista stazioni

Elenca le stazioni con il segnale più forte sulla banda selezionata.

1. Selezionare l'icona .
2. Selezionare **Lista stazioni**.
3. Selezionare la stazione.

■ Aggiornamento manuale

Consente di aggiornare in qualsiasi momento l'elenco stazioni disponibili.

1. Selezionare l'icona .
2. Selezionare **Lista stazioni**.
3. Selezionare **Aggiorna lista**.

☒ Memoria preselezionati

La spia **ST** viene visualizzata sul display per indicare la ricezione di trasmissioni FM stereo.
La riproduzione stereo in AM non è disponibile.

Selezione delle modalità audio

Premere il pulsante **SOURCE** sul volante o selezionare **SORGENTE** sullo schermo.

☒ **Comandi audio a distanza** P. 234

È inoltre possibile cambiare modalità, selezionando **Modif. Sorgente** nella schermata **Menu Audio**.

È possibile memorizzare 12 stazioni AM e 12 stazioni FM nella memoria di preselezione. AM ha due tipi di frequenze, LW e MW, per ciascuna delle quali è possibile memorizzare sei stazioni.

■ Scan

Consente di riprodurre ciascuna delle stazioni con segnale più forte sulla banda selezionata per 10 secondi.

1. Selezionare l'icona .
2. Selezionare **Scansione**.

Per disattivare la funzione di scansione, selezionare **Annulla scansione**.

■ Radio Data System (RDS)

Fornisce informazioni sui dati di testo correlati alla stazione FM selezionata compatibile per RDS.

■ Individuazione di una stazione RDS da Lista stazioni

1. Selezionare l'icona  mentre si ascolta una stazione FM.
2. Selezionare **Lista stazioni**.
3. Selezionare la stazione.

■ Aggiornamento manuale

Consente di aggiornare in qualsiasi momento l'elenco stazioni disponibili.

1. Selezionare l'icona .
2. Selezionare **Lista stazioni**.
3. Selezionare **Aggiorna lista**.

»» Radio Data System (RDS)

Quando si seleziona una stazione FM in grado di utilizzare il sistema RDS, questo si attiva automaticamente e sul display della frequenza viene visualizzato il nome della stazione. Tuttavia, quando il segnale di quella stazione diventa debole, sul display non viene più visualizzato il nome della stazione ma la frequenza.

■ Testo radio

Visualizza le informazioni del testo radio della stazione RDS selezionata.

1. Selezionare l'icona .
2. Selezionare **Radio Text**.

■ Scan

Consente di riprodurre ciascuna delle stazioni con segnale più forte sulla banda selezionata per 10 secondi.

1. Selezionare l'icona .
2. Selezionare **Scansione**.

Per disattivare la funzione di scansione, selezionare **Annulla scansione**.

Riproduzione DAB (Digital Audio Broadcasting)*

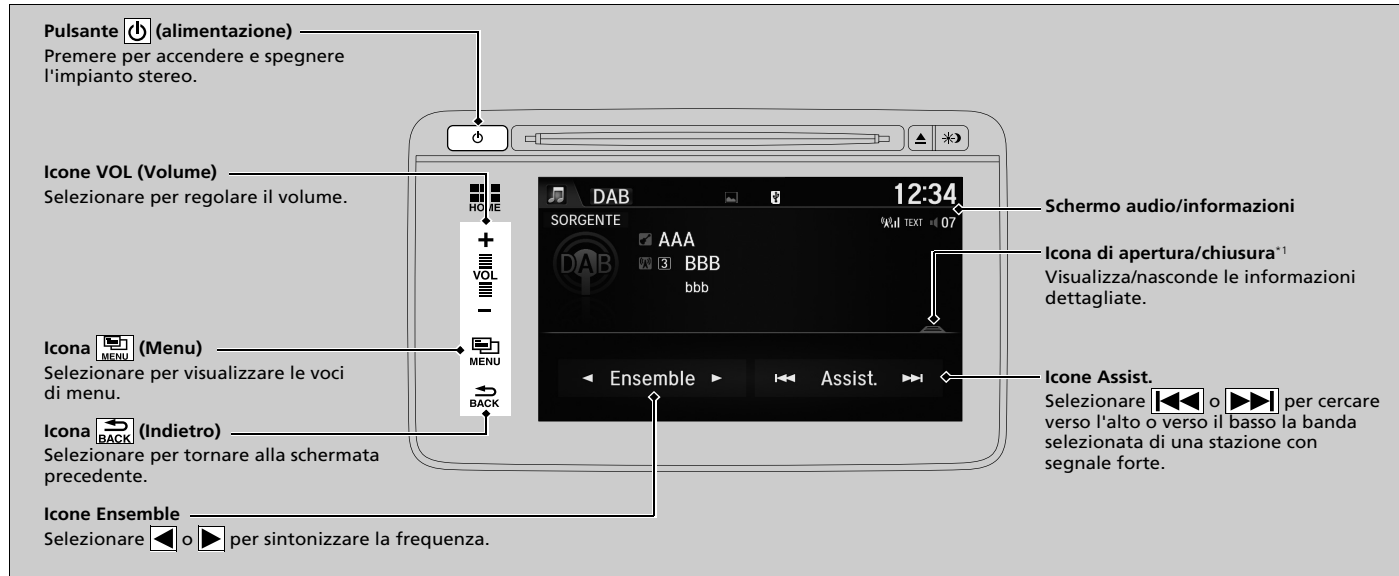

Funzioni

*1: Alcuni o tutti gli elenchi potrebbero non essere visualizzati.

* Non disponibile su tutti i modelli

Memoria preselezionati

Consente di memorizzare una stazione:

1. Sintonizzarsi sulla stazione selezionata.
2. Selezionare l'icona .
3. Selezionare **Salva preselezione**.
4. Selezionare il numero preselezionato della stazione che si desidera memorizzare.

Elenco Ensemble

Consente di elencare le stazioni con il segnale più forte.

1. Selezionare l'icona .
2. Selezionare **Elenco Ensemble**.
3. Selezionare la stazione.

Aggiornamento manuale

Consente di aggiornare in qualsiasi momento l'elenco stazioni disponibili.

1. Selezionare l'icona .
2. Selezionare **Elenco Ensemble**.
3. Selezionare **Aggiorna lista**.

Scan

Consente di riprodurre ciascuna delle stazioni con segnale più forte sulla banda selezionata per 10 secondi.

1. Selezionare l'icona .
2. Selezionare **Scansione**.
3. Selezionare **Scansione Ensemble** o **Analisi servizio**.

Per disattivare la funzione di scansione, selezionare **Annulla scansione**.

Riproduzione DAB (Digital Audio Broadcasting)*

Selezione delle modalità audio

Premere il pulsante **SOURCE** sul volante o selezionare **SORGENTE** sullo schermo.

 **Comandi audio a distanza** P. 234

È inoltre possibile cambiare modalità, selezionando **Modif. Sorgente** nella schermata **Menu Audio**.

Nella memoria di preselezione è possibile memorizzare 12 stazioni DAB.

■ Testo radio

Visualizza le informazioni del testo radio della stazione DAB selezionata.

1. Selezionare l'icona .
2. Selezionare **Radio Text**.

Riproduzione di un CD

L'impianto stereo è in grado di riprodurre CD audio, CD-R e CD-RW in formato MP3 o WMA o AAC*1. Con il CD inserito, selezionare la modalità CD.

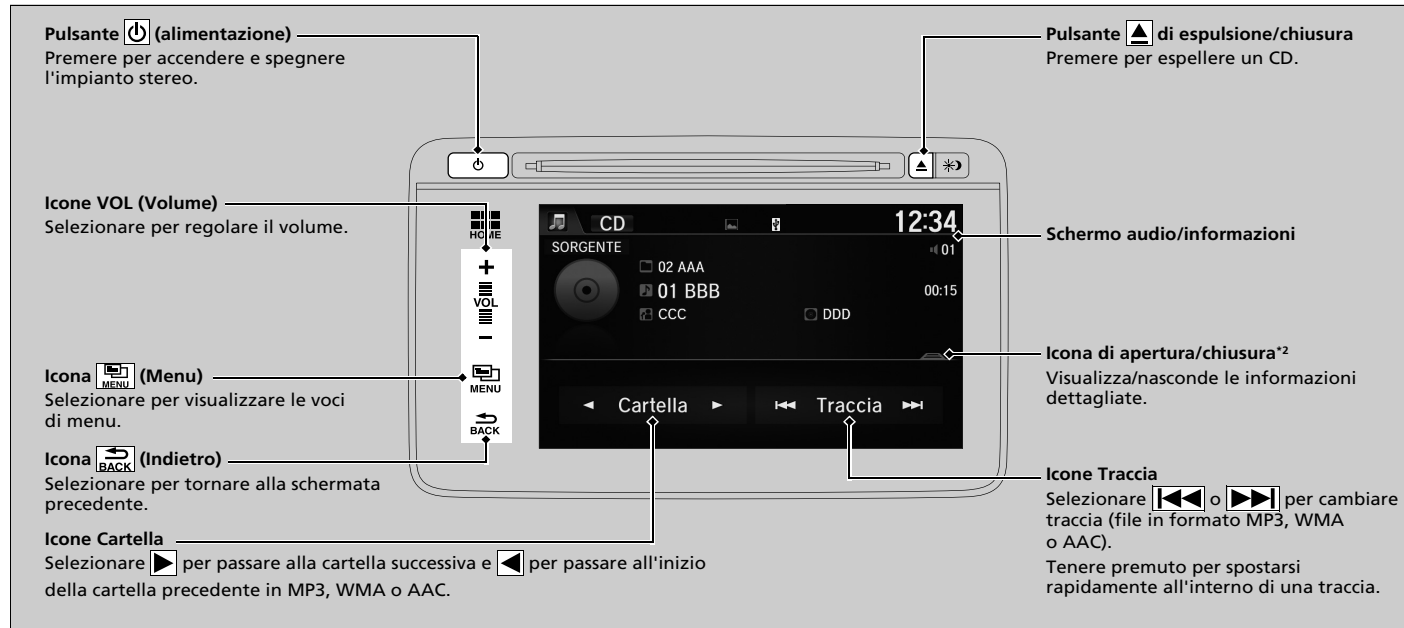

*1: Questa unità è in grado di riprodurre soltanto file in formato AAC registrati con iTunes.

*2: Alcuni o tutti gli elenchi potrebbero non essere visualizzati.

Come selezionare un file dall'elenco delle ricerche musicali (MP3/WMA/AAC)



1. Selezionare l'icona  e selezionare **Cerca musica**.

2. Selezionare una cartella.

3. Selezionare una traccia.

►► Riproduzione di un CD

AVVISO

Non utilizzare CD con etichette adesive. L'etichetta può fare inceppare il CD nell'unità.

I file WMA protetti tramite sistema DRM (Digital Rights Management) non possono essere riprodotti.

In questo caso l'impianto audio visualizza **File non compatibile**, quindi passa alla traccia successiva.

I dati di testo compaiono sul display nei seguenti casi:

- Quando si seleziona una cartella, un file o un brano nuovi.
- Quando si passa dalla modalità audio a CD.
- Quando si inserisce un CD.

Se il CD viene espulso ma non viene rimosso dalla sede, il sistema ricarica il CD automaticamente dopo alcuni secondi.

Selezione di una modalità di riproduzione

Le modalità di scansione, ripetizione e riproduzione casuale possono essere selezionate durante la riproduzione di una traccia o di un file.



1. Selezionare l'icona .
2. Selezionare **Scansione** o **Casuale/Ripetiz.**
3. Selezionare una modalità.

Disattivazione della modalità di riproduzione

1. Selezionare l'icona .
2. Selezionare la modalità che si desidera disattivare.

Selezione di una modalità di riproduzione

Opzioni del menu Modo riproduzione

Scan

Scansione cartelle (MP3/WMA/AAC): Fornisce una riproduzione breve di 10 secondi del primo file di ciascuna delle cartelle principali.

Scansione tracce: Fornisce una riproduzione breve di 10 secondi di tutte le tracce del CD (tutti i file presenti nella cartella corrente in MP3, WMA o AAC).

Casuale/Ripetiz.

Ripeti cartella (MP3/WMA/AAC): ripete tutti file nella cartella corrente.

Ripeti traccia: Ripete la traccia/il file corrente.

Casuale Cartella (MP3/WMA/AAC): riproduce tutti i file nella cartella corrente in ordine casuale.

Cas. tutto Tracce: riproduce tutti i brani/file in ordine casuale.

Riproduzione di un iPod

Collegare l'iPod alla porta USB utilizzando il connettore dock, quindi selezionare la modalità iPod.

► **Porta(e) USB** P. 231

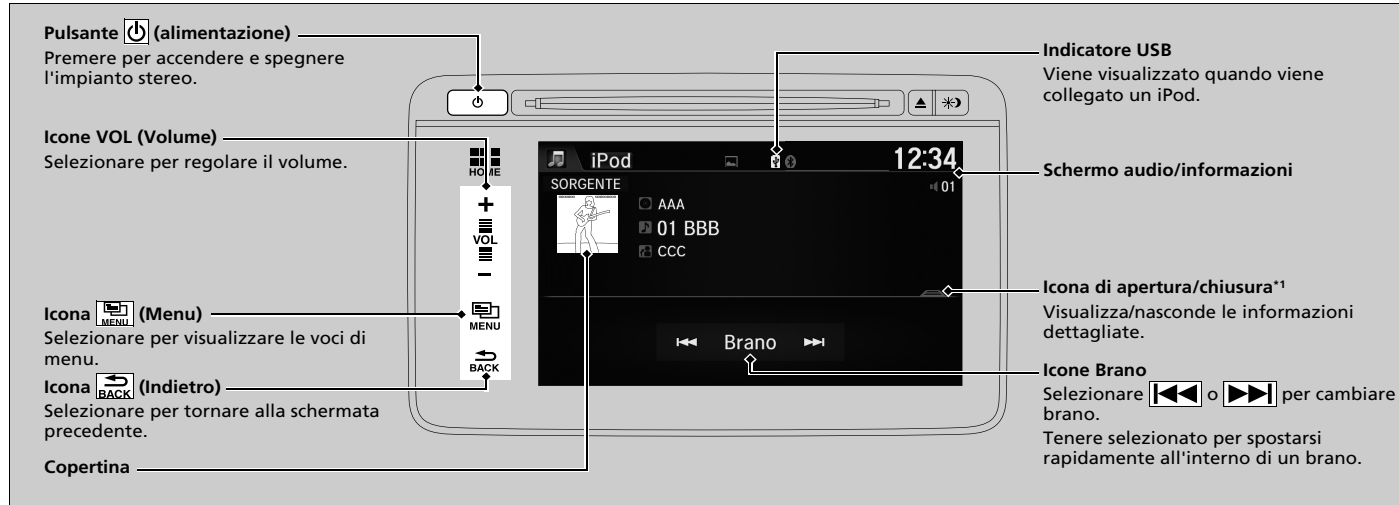

Funzioni

*1: Alcuni o tutti gli elenchi potrebbero non essere visualizzati.

Come selezionare un brano desiderato dall'elenco delle ricerche musicali



Selezione della categoria



Selezione del brano



1. Selezionare l'icona , quindi **Cerca musica**.

2. Selezionare le voci di quel menu.

►► Riproduzione di un iPod

Le funzioni disponibili possono variare a seconda del modello o della versione. Alcune funzioni potrebbero non essere disponibili sull'impianto stereo di questo veicolo.

In caso di problemi, potrebbe essere visualizzato un messaggio di errore sulla schermata audio/informazioni.

 **iPod/unità flash USB** P. 315

Se si usa l'app musicale dell'iPhone/iPod mentre il telefono è collegato all'impianto stereo, non sarà più possibile utilizzare la stessa app sulla schermata audio/informazioni. Se necessario, ricollegare il dispositivo.

Selezionare **Modif. dispos. USB** nella schermata **Menu audio** per cambiare dispositivo USB.

■ Selezione di una modalità di riproduzione

Le modalità di ripetizione e di riproduzione casuale possono essere selezionate durante la riproduzione di un file.



1. Selezionare l'icona .
2. Selezionare **Mescola/Ripeti**.
3. Selezionare una modalità.

■ Disattivazione della modalità di riproduzione

1. Selezionare l'icona .
2. Selezionare la modalità che si desidera disattivare.

☒ Selezione di una modalità di riproduzione

Opzioni del menu Modo riproduzione

Mescola album: riproduce tutti gli album nell'elenco selezionato (playlist, artisti, album, brani, podcast, generi, autori o audiolibri) in ordine casuale.

Mescola tutti i brani: riproduce tutti i file nell'elenco selezionato (playlist, artisti, album, brani, podcast, generi, autori o audiolibri) in ordine casuale.

Ripeti Traccia: ripete il brano corrente.

Riproduzione da un'unità flash USB

L'impianto stereo è in grado di leggere e riprodurre file audio o file video contenuti in un'unità flash USB in formato MP3, WMA, AAC*1 o WAV.

Collegare l'unità flash USB alla porta USB, quindi selezionare la modalità USB.

📁 **Porta(e) USB** P. 231



*1: Questa unità è in grado di riprodurre soltanto file in formato AAC registrati con iTunes.

*2: Alcuni o tutti gli elenchi potrebbero non essere visualizzati.

Come selezionare un file dall'elenco delle ricerche musicali



1. Selezionare l'icona  e selezionare **Cerca musica**.

2. Selezionare **Musica** o **Film**.

3. Selezionare una cartella.

4. Selezionare una traccia.

► Riproduzione da un'unità flash USB

Utilizzare le unità flash USB consigliate.

► **Informazioni generali sull'impianto stereo**
P. 317

I file WMA protetti tramite sistema DRM (Digital Rights Management) non possono essere riprodotti. In questo caso l'impianto audio visualizza **File non compatibile**, quindi passa alla traccia successiva.

In caso di problemi, potrebbe essere visualizzato un messaggio di errore sulla schermata audio/informazioni.

► **iPod/unità flash USB** P. 315

Selezionare **Modif. dispos. USB** nella schermata **Menu audio** per cambiare dispositivo USB.

Selezione di una modalità di riproduzione

Le modalità di scansione, ripetizione e riproduzione casuale possono essere selezionate durante la riproduzione di un file.



1. Selezionare l'icona .
2. Selezionare **Scansione** o **Casuale/Ripetiz.**
3. Selezionare una modalità.

Disattivazione della modalità di riproduzione

1. Selezionare l'icona .
2. Selezionare la modalità che si desidera disattivare.

Selezione di una modalità di riproduzione

Opzioni del menu Modo riproduzione

Scan

Scansione cartella: Fornisce una riproduzione breve di 10 secondi del primo file di ciascuna delle cartelle principali.
Scansione traccia (Scansione film*1): Fornisce una riproduzione breve di 10 secondi di tutti i file nella cartella corrente.

Casuale/Ripetiz.

Ripeti cartella: ripete tutti file nella cartella corrente.
Ripeti Traccia (Ripeti Film*1): ripete il file corrente.
Casuale Cartella: riproduce tutti i file nella cartella corrente in ordine casuale.
Cas. tutte Tracce (Cas. tutti Film*1): riproduce tutti i file in ordine casuale.

Durante la riproduzione di un file video:

Riproduzione/Pausa: Selezionare per ripristinare o riprodurre un file.

Stop: Selezionare per interrompere un file.

*1: Durante la riproduzione di un file video

Riproduzione con audio *Bluetooth*®

L'impianto stereo consente di ascoltare musica dal proprio telefono *Bluetooth* compatibile. Tale funzione è disponibile quando il telefono è abbinato e connesso al sistema telefonico vivavoce (HFT) del veicolo.

► **Config. telefono** P. 375

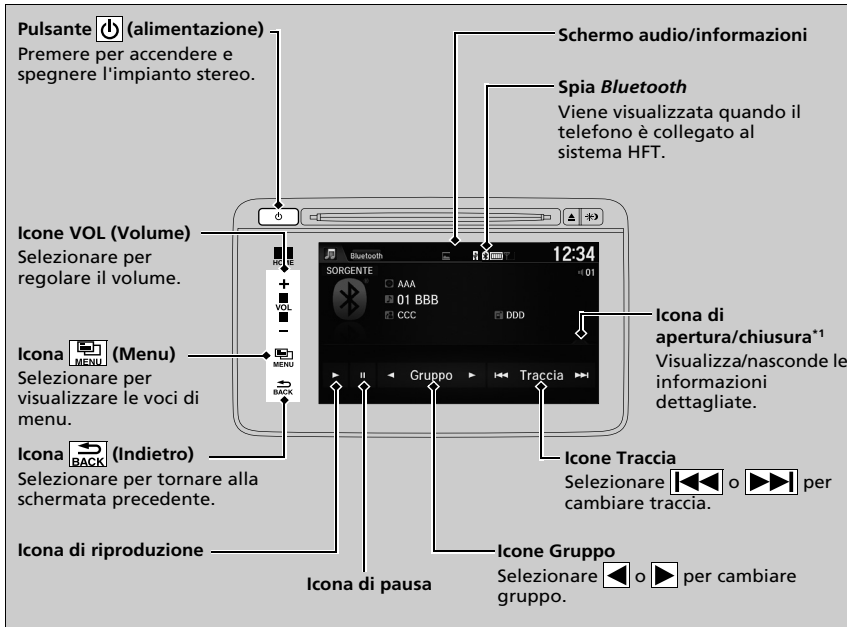

*1: A seconda del dispositivo *Bluetooth*® collegato, alcuni o tutti gli elenchi potrebbero non essere visualizzati.

► Riproduzione con audio *Bluetooth*®

Non tutti i telefoni abilitati *Bluetooth* con capacità di streaming audio sono compatibili. Per verificare se il telefono è compatibile, chiedere al concessionario.

Potrebbe essere illegale eseguire alcune funzioni sui dispositivi dati durante la guida.

Con HFT è possibile utilizzare un solo telefono alla volta. Quando ci sono più di due telefoni connessi nel veicolo, il primo telefono connesso trovato dal sistema viene collegato automaticamente.

Se al sistema HFT è abbinato più di un telefono, la riproduzione verrà avviata con leggero ritardo.

In alcuni casi, il nome dell'artista, dell'album o della traccia potrebbe non essere visualizzato correttamente.

Su alcuni dispositivi, determinate funzioni potrebbero non essere disponibili.

Riproduzione di file audio *Bluetooth*®

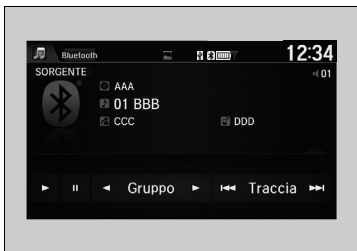

1. Assicurarsi che il telefono sia abbinato e connesso al sistema.

➤ **Config. telefono** P. 375

2. Selezionare la modalità Audio *Bluetooth*®.

Se il telefono non viene riconosciuto, potrebbe essere già connesso un altro telefono compatibile con il sistema HFT, non compatibile con l'impianto audio *Bluetooth*®.

■ **Messa in pausa o ripresa della riproduzione di un file**

Selezionare l'icona di riproduzione o di pausa.

Ricerca di musica

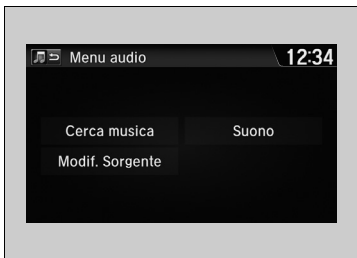

1. Selezionare l'icona .

2. Selezionare **Cerca musica**.

3. Selezionare una categoria di ricerca (ad es., Album).

4. Selezionare una voce.

► Inizia la riproduzione della selezione.

⌘ Riproduzione di file audio *Bluetooth*®

Per riprodurre file audio, potrebbe essere necessario agire sul telefono. In questo caso, attenersi alle istruzioni del produttore.

La selezione di un'altra modalità interrompe la riproduzione della musica dal telefono.

⌘ Ricerca di musica

A seconda del dispositivo *Bluetooth*® collegato, alcuni o tutti gli elenchi potrebbero non essere visualizzati.

Riproduzione di un video tramite HDMI™

L'impianto stereo consente di riprodurre video da un dispositivo compatibile HDMI.
Collegare il dispositivo, utilizzando un cavo HDMI™, quindi selezionare la modalità HDMI™.

► Porta HDMI™* P. 232



* Non disponibile su tutti i modelli

Modifica dell'aspetto della schermata



1. Selezionare l'icona .
2. Selezionare **Impostazioni**.
3. Selezionare **Audio**.
4. Selezionare **Regolazione Aspetto**.
5. Selezionare l'impostazione desiderata.
6. Selezionare **OK**.

► Riproduzione di un video tramite HDMI™

Questa funzione è limitata durante la guida. Per riprodurre video, arrestare il veicolo e inserire il freno di stazionamento.

On Board Apps

Honda Connect consente di utilizzare On Board Apps che possono essere create da Honda o da terzi. Le app possono essere già installate o possono essere scaricate tramite Honda App Center. Alcune app richiedono l'accesso a Internet che è possibile stabilire tramite connessione Wi-Fi.

► **Connessione Wi-Fi** P. 311

Per maggiori informazioni, visitare il seguente indirizzo Web:
<https://ivhs.os.ixonos.com/honda/help>

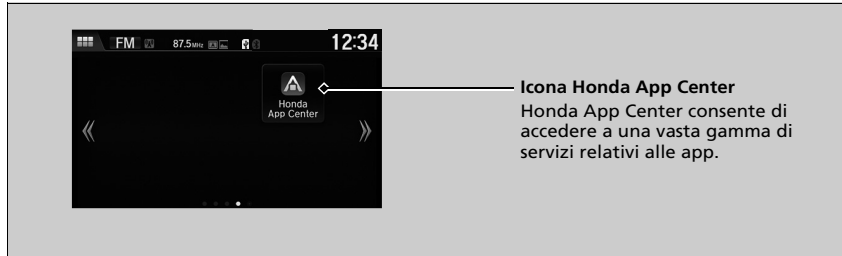

►► On Board Apps

Assicurarsi che l'impostazione GPS sia attivata prima di utilizzare Honda App Center.

► **Funzioni personalizzabili** P. 322

Anche se si cambia il **Colore sfondo** sulla schermata **Configurazione del sistema**, tale modifica non risulterà nella schermata Honda App Center.

- L'utilizzo di un impianto audio video durante la guida può distogliere l'attenzione dalla strada, provocando incidenti con conseguenti lesioni gravi o letali. Azionare i comandi del sistema solo in condizioni di sicurezza. **Rispettare sempre la normativa in vigore quando si utilizza questo dispositivo.**
- Le applicazioni sull'unità centrale sono soggette a modifica in qualsiasi momento. Ciò significa che potrebbero non essere disponibili o funzionare in modo differente. Honda non potrà essere ritenuta responsabile in tali casi.
- La app disponibili sul dispositivo possono essere fornite da entità diverse da Honda per le quali potrebbero essere applicati costi o potrebbero essere necessarie licenze software di terzi.
- Potrebbero essere applicati costi di roaming e utilizzo dati derivanti dall'uso delle applicazioni sul dispositivo in combinazione con il proprio telefono cellulare; in tal caso, Honda non sarà responsabile di tali costi. Honda consiglia di rivolgersi preventivamente al proprio operatore di telefonia mobile.
- Il download delle applicazioni da Honda App Center sarà soggetto ai Termini e alle Condizioni descritte su: <https://ivhs.os.ixonos.com/honda/help>, e potrebbero essere a pagamento.

Collegamento dello smartphone

Alcune app per smartphone possono essere visualizzate e utilizzate sulla schermata audio/informazioni quando il telefono è collegato all'impianto stereo. È possibile collegare il proprio telefono tramite cavo o in modalità wireless.

➤ **Collegamento di un iPhone** P. 310

➤ **Modalità Wi-Fi (impostazione per la prima volta)** P. 311

☒ Collegamento dello smartphone

Parcheggiare in un luogo sicuro prima di collegare il proprio telefono e durante il funzionamento delle app visualizzate.

Non tutti i telefoni sono compatibili con il sistema. Il sistema non visualizza tutte le app disponibili sullo smartphone e alcune applicazioni devono essere preinstallate. Contattare il concessionario per ulteriori dettagli.

È necessario attivare il collegamento *Bluetooth*® sul proprio smartphone se è collegato un altro dispositivo elettronico.

➤ **Come modificare il telefono attualmente abbinato** P. 376

Quanto indicato di seguito può variare in base al tipo di telefono:

- Come collegare uno smartphone al sistema.
 - App che possono essere utilizzate sullo schermo.
 - Tempo di risposta/tempo di aggiornamento visualizzazione
- L'impianto stereo non supporta tutte le app.

Rivolgersi al fornitore delle app per eventuali domande sulle relative caratteristiche.

Non farsi distrarre dal display durante la guida del veicolo.

Per utilizzare il collegamento tramite smartphone, è necessario abbinare prima quest'ultimo all'impianto stereo tramite *Bluetooth*®.

► **Config. telefono** P. 375

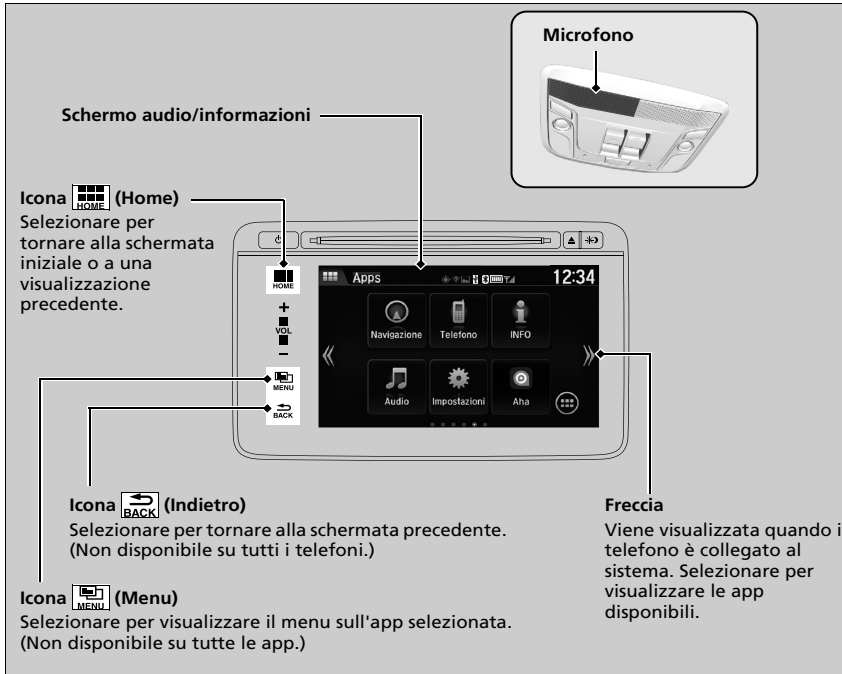

Funzioni

Collegamento di un iPhone

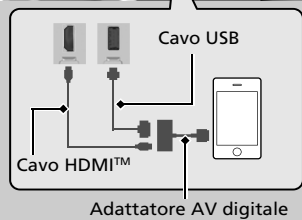

1. Collegare il telefono all'impianto stereo tramite *Bluetooth*®.

➤ **Config. telefono** P. 375

2. Collegare l'adattatore AV digitale al jack HDMI™.

3. Collegare l'adattatore AV digitale all'iPhone.

► Attendere fino alla visualizzazione di una freccia sulla schermata iniziale.

4. Selezionare la freccia per visualizzare le app per smartphone disponibili sulla schermata audio/informazioni.

► Potrebbe essere necessario agire dal telefono.

5. Selezionare l'app che si desidera utilizzare dalla schermata audio/informazioni.

► Per tornare alla schermata precedente, selezionare l'icona .

Collegamento di un iPhone

Assicurarsi di collegare prima l'adattatore AV digitale al jack HDMI™. In caso contrario, il collegamento dello smartphone potrebbe non funzionare correttamente.

Per ricaricare il telefono, collegarlo anche alla presa USB.

Rivolgersi a un concessionario per informazioni sull'acquisto di un adattatore AV digitale o di un cavo HDMI™.

Connessione Wi-Fi

È possibile collegare l'impianto audio a Internet tramite connessione Wi-Fi ed esplorare i siti Web o utilizzare i servizi online dalla schermata audio/informazioni. Se il telefono è dotato di funzionalità hotspot mobile, è possibile eseguire il tethering sul telefono. Eseguire la procedura seguente per effettuare l'impostazione.

Modalità Wi-Fi (impostazione per la prima volta)



1. Selezionare l'icona .
2. Selezionare **Impostazioni**.
3. Selezionare **Bluetooth/Wi-Fi**.
4. Selezionare la scheda **Wi-Fi**.
5. Selezionare **Stato ON/OFF Wi-Fi**, quindi **Acceso**.
6. Selezionare **Elenco disp. Wi-Fi**.
 - Assicurarsi che l'impostazione Wi-Fi del telefono sia in modalità punto di accesso (tethering).
 - Selezionare il telefono che si desidera collegare al sistema.
 - Se, nell'elenco, non si riesce a trovare il telefono che si desidera collegare, selezionare **Scansione**.

Modalità Wi-Fi (impostazione per la prima volta)

Non è possibile eseguire la procedura di impostazione mentre il veicolo è in movimento. Parcheggiare in un luogo sicuro per impostare l'impianto audio in modalità Wi-Fi.

Per alcuni fornitori del servizio di comunicazione il tethering è a pagamento. Controllare il contratto sottoscritto per il telefono.

Consultare il manuale del telefono per sapere se il dispositivo ha la funzione di connettività Wi-Fi.

È possibile verificare se la connessione Wi-Fi è attivata o disattivata tramite l'icona  nell'**Elenco disp. Wi-Fi**. La velocità di trasmissione e altre voci non saranno visualizzate su questa schermata.



7. Selezionare Connetti.

- Inserire la password del telefono e selezionare **Fatto**.
 - Se non è possibile inserire la password tramite la tastiera visualizzata, cambiare tale tastiera con una che ne consenta l'inserimento dalle impostazioni di Android.
- ☒ Funzioni personalizzabili P. 322**
- Quando la connessione è stata stabilita correttamente, nell'elenco viene visualizzata l'icona .

- 8. Selezionare l'icona  per tornare alla schermata iniziale.**

Modalità Wi-Fi (dopo aver eseguito l'impostazione iniziale)

Assicurarsi che l'impostazione Wi-Fi del telefono sia in modalità punto di accesso (tethering).

☒ Modalità Wi-Fi (impostazione per la prima volta)

Se non è possibile inserire la password tramite la tastiera visualizzata, cambiare tale tastiera con una che ne consenta l'inserimento dall'ordine seguente:

Impostazioni → **Android** → **Lingua e inserimento** → selezionare  accanto a **Tastiera Android** → **Lingua di inserimento** → deselezionare la casella accanto a **Usa lingua di sistema** → selezionare le lingue della tastiera alle quali è possibile accedere.

☒ Modalità Wi-Fi (dopo aver eseguito l'impostazione iniziale)

Utenti iPhone

Dopo l'avvio del telefono, potrebbe essere necessario eseguire nuovamente la procedura di inizializzazione per la connessione Wi-Fi.

Siri Eyes Free

È possibile parlare a Siri utilizzando il pulsante microfono  sul volante quando l'iPhone è abbinato al sistema HFT (sistema telefonico vivavoce).

► **Config. telefono** P. 375

■ Uso di Siri Eyes Free

Pulsante  (Chiudi/Indietro)
Premere per disattivare Siri.

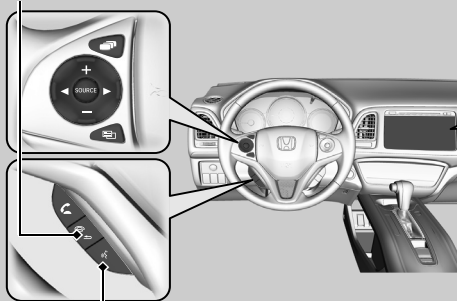

Viene visualizzato quando Siri è attivato in Siri Eyes Free

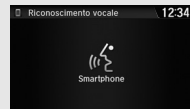

In Siri Eyes Free:
La schermata rimane la stessa. Non vengono visualizzati feedback o comandi.

Pulsante microfono 
Tenere premuto fino a quando la schermata non cambia come mostrato.

►► Siri Eyes Free

Siri è un marchio di Apple Inc.

Verificare sul sito Web di Apple Inc. le funzioni disponibili per Siri.

Durante la guida del veicolo, consigliamo di utilizzare Siri invece di Siri Eyes Free.



►► Uso di Siri Eyes Free

Alcuni comandi funzionano solo su funzioni o app specifiche del telefono.

Messaggi di errore dell'impianto stereo

Letture CD

Se si verifica un guasto relativo al disco, sul display potrebbe comparire uno dei seguenti messaggi di errore.

Messaggio di errore	Causa	Soluzione
File non riproducibile ^{*1} File non riproducibile ^{*2}	Formato del brano/file non supportato	<ul style="list-style-type: none">• Il brano/file corrente verrà saltato. Verrà riprodotto automaticamente il brano/file successivo supportato.
Disco difett. Consultare il manuale utente Premere espulsione ^{*1} Disco rovinato Controllare il libretto istruzioni Premere espulsione ^{*2}	Guasto meccanico	<ul style="list-style-type: none">• Premere il pulsante  (Espulsione) ed estrarre il disco, quindi controllare che il messaggio di errore scompaia.• Verificare che il disco non sia danneggiato o deformato e inserirlo nuovamente.<ul style="list-style-type: none">➤ Protezione dei CD P. 318• Se il messaggio di errore viene visualizzato nuovamente, premere il pulsante  ed estrarre il disco.• Inserire un disco diverso.<ul style="list-style-type: none">Se il nuovo disco viene riprodotto, il problema risiede nel primo disco.• Se il messaggio di errore ricompare o se il disco non può essere rimosso, contattare il concessionario.<ul style="list-style-type: none">Non tentare di estrarre con forza il disco dal lettore.
Errore meccanico ^{*1} Errore meccanico ^{*2}		
Disco difett. Controllare il libretto istruzioni ^{*1} Disco rovinato Controllare il libretto istruzioni ^{*2}	Guasto del servomeccanismo	
Controllare disco ^{*1} Controllare disco ^{*2}	Guasto del disco	<ul style="list-style-type: none">• Controllare che il disco non sia danneggiato o deformato.<ul style="list-style-type: none">➤ Protezione dei CD P. 318
Errore temperatura ^{*1} Errore temperatura ^{*2}	Temperatura elevata	<ul style="list-style-type: none">• Spegnerne l'impianto audio e lasciare raffreddare il lettore fino a quando il messaggio di errore scompare.

*1: Impianto audio display a colori

*2: Display impianto audio

iPod/unità flash USB

Se si verifica un guasto durante l'ascolto dell'iPod o la riproduzione con un'unità flash USB, potrebbero venire visualizzati i seguenti messaggi di errore. Se non si riesce a cancellare il messaggio di errore, contattare il concessionario.

Messaggio di errore	Soluzione
Errore USB^{*1} Errore USB^{*2}	Viene visualizzato quando è presente un problema nell'unità adattatore USB. Verificare che il dispositivo sia compatibile con l'unità adattatore USB.
Dispositivo USB incompatibile^{*1} Dispositivo USB incompatibile Controllare il libretto istruzioni^{*2}	Viene visualizzato quando è collegato un dispositivo non compatibile. Scollegare il dispositivo. Quindi spegnere l'impianto stereo e riaccenderlo. Non ricollegare il dispositivo che ha causato il messaggio di errore.
Ver. non supportata^{*1} Ver. non supportata^{*2}	Viene visualizzato quando è collegato un iPod non supportato. Se compare quando è collegato un iPod supportato, aggiornare il software dell'iPod all'ultima versione.
Riprova connessione^{*1} Ripr. conness.^{*2}	Viene visualizzato quando il sistema non riconosce l'iPod. Ricollegare l'iPod.
File non riproducibile^{*1} File non riproducibile^{*2}	Viene visualizzato quando i file nell'unità flash USB sono protetti tramite il sistema DRM o sono in formato non supportato. Questo messaggio di errore viene visualizzato per circa tre secondi, dopodiché il sistema passa al brano successivo.
Dati assenti^{*1} Nessun brano^{*1} Dati assenti^{*2}	iPod e unità flash USB Verificare che sul dispositivo siano memorizzati file compatibili.
	iPod Viene visualizzato quando l'iPod è vuoto.
	Unità flash USB Viene visualizzato quando l'unità flash USB è vuota oppure non contiene file MP3, WMA o AAC.
Non supportato	Viene visualizzato quando è collegato un dispositivo non supportato. Se viene visualizzato quando viene collegato un dispositivo supportato, ricollegare il dispositivo.





*1: Impianto stereo a colori

*2: Impianto stereo e display

Modelli con impianto stereo e display

Android/App

Se si verifica un errore durante l'uso dell'impianto audio o delle app, potrebbero essere visualizzati i seguenti messaggi di errore. Se non si riesce a cancellare il messaggio di errore, contattare il concessionario.

Messaggio di errore	Soluzione
L'applicazione **** si è bloccata in modo anomalo.* ¹	Si è verificato un errore nell'app, selezionare OK sullo schermo per chiudere l'app. A meno che non si tratti di un errore grave, l'app ritornerà normale dopo il riavvio. Se neanche l'avvio dell'app consente di ripristinare il funzionamento normale, tenere premuto il pulsante  (alimentazione) per eseguire l'azzeramento forzato. Nel caso in cui il problema persista, sarà necessario eseguire Ripristina .  Ripristino di tutte le impostazioni predefinite P. 347
**** non risponde. Vuoi chiuderla?*	L'app è in uno stato occupato. Selezionare Attendere se si ha un po' di tempo per attendere una risposta dall'app. Se non risponde neanche dopo l'attesa, selezionare OK per chiudere l'app e avviarla. Se non viene ripristinata la normalità, tenere premuto il pulsante  (alimentazione) per eseguire l'azzeramento forzato. È inoltre necessario eseguire Ripristina .  Ripristino di tutte le impostazioni predefinite P. 347
Avvertimento di sicurezza	Si verifica se si apre il browser quando la data del sistema è precedente alle informazioni sulla data del certificato. Si verifica anche quando ci si trova in un'area in cui la ricezione GPS non è disponibile o quando l'impostazione GPS nelle impostazioni di Android è disattivata. <ul style="list-style-type: none"> • Attivare l'impostazione GPS nelle impostazioni di Android. • Spostarsi in un'area in cui la ricezione GPS è disponibile.  Funzioni personalizzabili P. 322

*1: La parte **** è composta da caratteri variabili e cambierà in base al tipo di errore.

Informazioni generali sull'impianto stereo

CD consigliati

- Utilizzare esclusivamente CD-R o CD-RW di alta qualità nell'impianto audio.
- Utilizzare esclusivamente CD-R o CD-RW finalizzati.
- Riprodurre soltanto CD rotondi standard.

Le copertine o le confezioni dei CD devono riportare uno di questi marchi.



CD con file MP3, WMA o AAC

- La riproduzione audio o la visualizzazione dei dati di testo potrebbe non essere consentita da alcuni file software.
- Alcuni formati MP3, WMA o AAC potrebbero non essere supportati.

CD consigliati

Questa unità audio non è in grado di riprodurre Dual disc.
L'unità potrebbe inoltre non riprodurre CD-R o CD-RW registrati in determinate condizioni.

■ Protezione dei CD

Attenersi alle seguenti precauzioni per maneggiare o conservare i CD:

- Conservare il CD nella relativa custodia quando non viene ascoltato.
- Per pulire il CD, usare un panno morbido pulito agendo dal centro verso il bordo esterno.
- Afferrare il CD dai bordi. Non toccare mai le due superfici.
- Non inserire mai oggetti estranei nel lettore CD.
- Tenere i CD lontani dalla luce solare diretta e da calore estremo.
- Non applicare anelli stabilizzatori o etichette sul CD.
- Evitare di lasciare impronte, far cadere liquidi o usare pennarelli sul CD.

☒ Protezione dei CD

AVVISO

Non inserire un CD danneggiato, poiché potrebbe incastrarsi nell'unità audio e danneggiarla.

Esempi:

- CD con bolle, grinze, etichette e spessore eccessivo

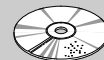

Con bolle/
grinze

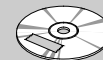

Con etichetta/
adesivo



Con kit
etichette
stampante

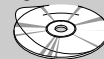

Sigillato

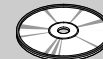

Con anello in plastica

- CD danneggiati

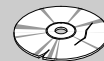

Scheggiato/
incrinato

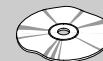

Deformato



Con sbavature

- CD di qualità scadente

- CD piccoli



CD di
8 cm

iPod, iPhone e unità flash USB compatibili

Modelli iPod e iPhone compatibili

Modello
iPod (5a generazione)
iPod classic 80 GB/160 GB (lancio nel 2007)
iPod classico da 120 GB (lancio nel 2008)
iPod classico da 160GB (lancio nel 2009)
iPod nano (dalla 1a alla 6a generazione) lancio nel 2010
iPod nano (7a generazione) lancio nel 2012
iPod touch (dalla 1a alla 4a generazione) lancio nel 2010
iPod touch (5a generazione) lancio nel 2012
iPhone 3G/iPhone 3GS/iPhone 4/iPhone 4s/iPhone 5/iPhone 5s* ¹ /iPhone 5c* ¹

*1: Display impianto audio

Unità flash USB

- Utilizzare un'unità flash USB consigliata da 256 MB o superiore.
- Alcuni lettori audio digitali potrebbero non essere compatibili.
- Inoltre alcune unità flash USB (ad esempio i dispositivi con blocco di sicurezza) potrebbero non funzionare.
- La riproduzione audio o la visualizzazione dei dati di testo potrebbe non essere consentita da alcuni file software.
- Alcune versioni dei formati MP3, WMA, AAC o WAV* potrebbero non essere supportate.

* Non disponibile su tutti i modelli

Modelli iPod e iPhone compatibili

L'impianto potrebbe non funzionare con tutte le versioni software di questi dispositivi.

Unità flash USB

I file contenuti nelle unità flash USB vengono riprodotti nell'ordine di memorizzazione. Tale ordine può essere diverso da quello visualizzato sul PC o sul dispositivo.

Modelli con impianto stereo e display

Dispositivi consigliati

Supporti	Unità flash USB	
Profilo (versione MP4)	Livello di base 3 (MPEG4-AVC), livello semplice 5 (MPEG4)	
Estensione file (versione MP4)	.mp4/.m4v	
Codec audio compatibile	MPEG4-AVC (H.264)	MPEG4 (ISO/IEC 14496 Part.2)
Velocità di trasmissione	10 Mbps (MPEG4-AVC)	8 Mbps (MPEG4)
Immagine massima	720 X 576 pixel	

Modelli con impianto stereo e display



Informazioni sulle licenze Open Source

Per visualizzare le informazioni sulla licenza open source, seguire la procedura descritta di seguito.

1. Selezionare .
2. Selezionare **Impostazioni**.
3. Selezionare **Android**.
4. Selezionare **Nota sul dispositivo**.
5. Selezionare **Informazioni legali**.
6. Selezionare **Licenze open source**.

» Informazioni sulle licenze Open Source

È inoltre possibile passare al punto 4 nei modi seguenti:

- Scorrendo dall'alto verso il basso.
- Sullo schermo viene visualizzato Selezionare .
- Selezionando , quindi selezionando **Impostazioni** sulla scheda **App**.

Funzioni personalizzabili

Modelli con impianto stereo a colori

Utilizzare la schermata audio/informazioni per personalizzare alcune funzioni.

Personalizzazione

Con il veicolo completamente fermo con il commutatore di accensione su ON **II***1, premere il pulsante **MENU/CLOCK**, quindi selezionare **Impostazioni**. Per personalizzare le impostazioni del telefono, premere il pulsante , quindi selezionare **Config. telefono**.

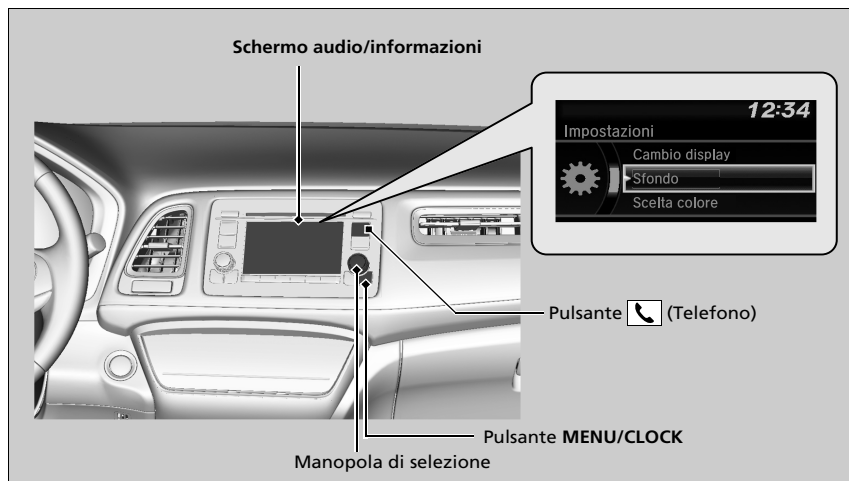

*1: I modelli con sistema di accesso senza chiavi sono dotati di un pulsante **ENGINE START/STOP** invece che di un commutatore di accensione.

Funzioni personalizzabili

Quando si personalizzano le impostazioni:

- Assicurarsi che il veicolo sia completamente fermo.

Modelli con cambio CVT (trasmissione a variazione continua)

- Selezionare la posizione **P**.

Modelli con cambio manuale



- Inserire il freno di stazionamento.

Personalizzazione

Queste indicazioni sono fornite allo scopo di illustrare come usare la manopola di selezione.

Ruotare  per eseguire la selezione.

Premere  per confermare la selezione.

Per personalizzare altre funzioni, selezionare **Impostazioni**, ruotare , quindi premere .

➤ **Elenco delle opzioni personalizzabili** P. 327

■ Percorso di personalizzazione

Premere il pulsante MENU/CLOCK.

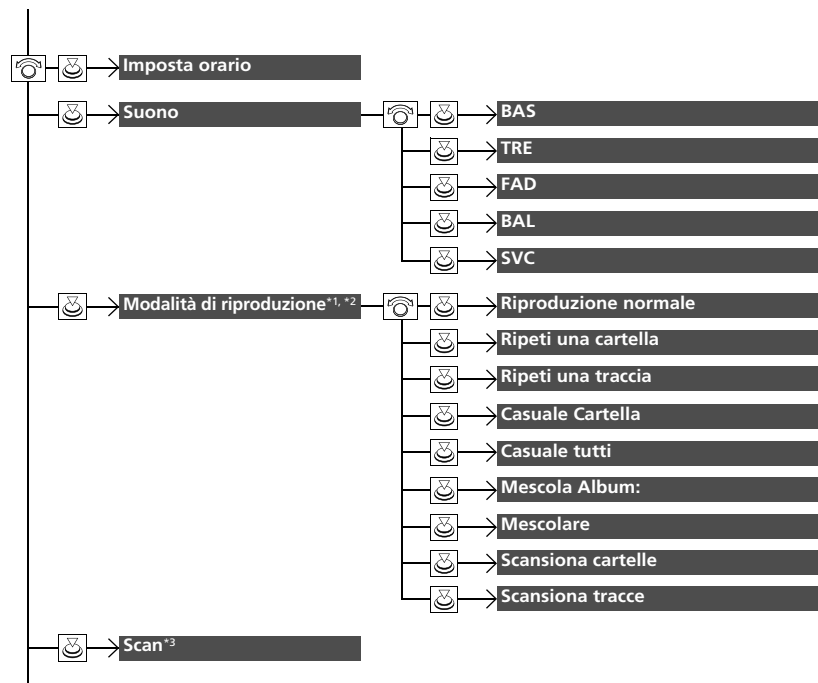

*1: Le voci della modalità di riproduzione dipendono dalle modalità audio.

*2: Modalità CD/iPod/USB

3: Modalità AM/FM/DAB

* Non disponibile su tutti i modelli

Funzioni

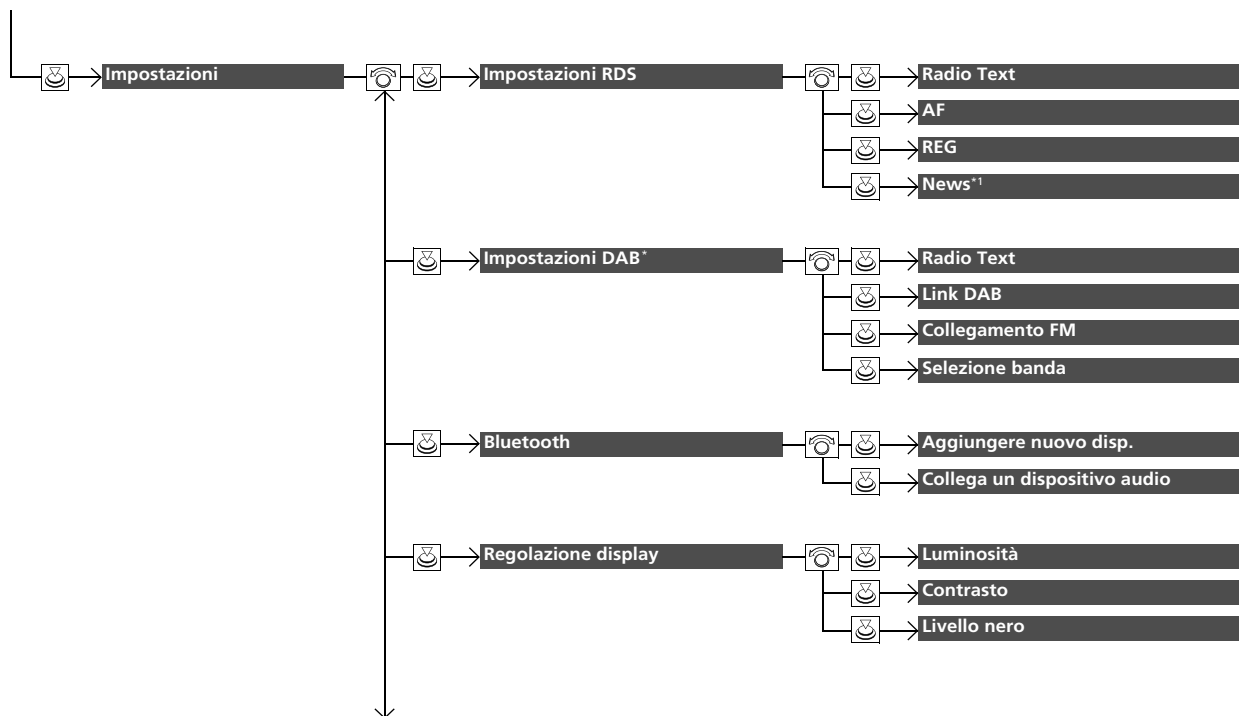

1: Eccetto modalità AM/FM/DAB

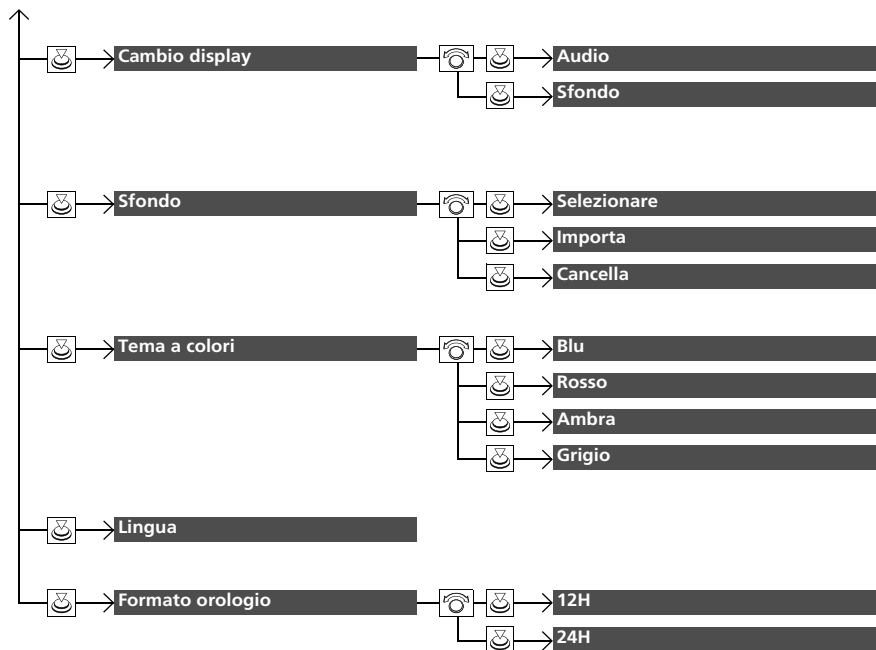

Funzioni

Premere il pulsante  e ruotare  per selezionare **Config. telefono**, quindi premere .

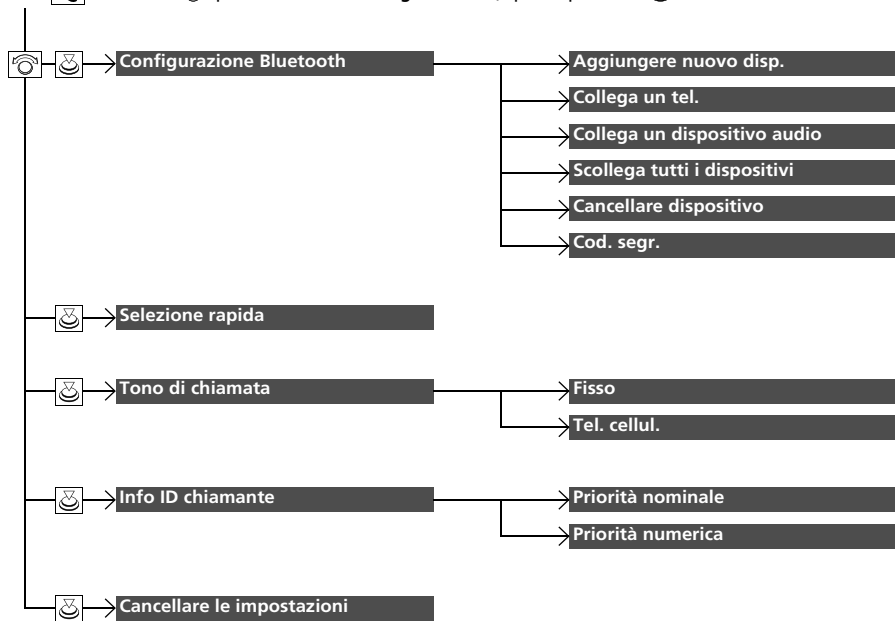

Funzioni

■ **Elenco delle opzioni personalizzabili**

Gruppo di configurazione	Funzioni personalizzabili	Descrizione	Impostazioni selezionabili
Imposta orario		Consente di regolare l'orologio. <input checked="" type="checkbox"/> Orologio P. 146	—
	BAS TRE FAD BAL SVC	Consente di regolare le impostazioni del suono degli altoparlanti audio. <input checked="" type="checkbox"/> Regolazione del suono P. 242	—

►► Funzioni personalizzabili ►

Funzioni

Gruppo di configurazione	Funzioni personalizzabili	Descrizione	Impostazioni selezionabili
Modo riproduzione	Riproduzione normale		
	Modalità CD/USB		
	Ripeti una cartella		
	Modalità CD/iPod/USB		
	Ripeti una traccia		
	Modalità CD/USB		
	Casuale Cartella		
	Modalità CD/USB		
	Casuale tutti		
	Modalità iPod	Per la selezione di una modalità di riproduzione ➤ Selezione di una modalità di riproduzione P. 258, 261, 264	—
	Mescola Album		
	Modalità iPod		
Mescolare			
Modalità CD/USB			
Scansiona cartelle			
Modalità CD/USB			
Scansiona tracce			
Modalità AM/FM/DAB*		Consente di selezionare la modalità di scansione.	
Scan		➤ Scan P. 251, 255	—

Gruppo di configurazione	Funzioni personalizzabili	Descrizione	Impostazioni selezionabili	
Impostazioni	Impostazioni RDS	Radio Text	Consente di attivare e disattivare le informazioni di testo radio.	On/Off *1
		AF	Consente di attivare e disattivare la frequenza alternativa (AF).	On*/Off
		REG	Consente di attivare e disattivare il programma regionale (REG).	On*/Off
		News	<small>Eccetto modalità AM/FM/DAB*</small> Si attiva e disattiva per sintonizzarsi automaticamente sul programma delle notizie.	On/Off *1
	Impostazioni DAB*	Radio Text	Consente di attivare e disattivare le informazioni di testo radio.	On/Off *1
		Link DAB	Consente di selezionare se far cercare automaticamente al sistema la stessa stazione da Ensemble e passare a questa.	On*/Off
		Collegamento FM	Consente di selezionare se far trovare al sistema la stessa stazione dalla banda FM e passare automaticamente alla banda.	On*/Off
		Selezione banda	Consente di selezionare bande specifiche per ridurre il tempo di aggiornamento degli elenchi e di ricerca di una stazione.	Entrambi *1/ BandIII/L-Band
	Bluetooth	Aggiungere nuovo disp.	Consente di abbinare un nuovo telefono al sistema HFT, modificare ed eliminare un telefono abbinato e creare un codice per un telefono abbinato. 📞 Config. telefono P. 354	—
		Collega un dispositivo audio	Consente di collegare, scollegare o abbinare un dispositivo audio <i>Bluetooth</i> ® al sistema HFT.	—
	Regolazione display	Luminosità	Consente di modificare la luminosità della schermata audio/informazioni.	—
		Contrasto	Consente di modificare il contrasto della schermata audio/informazioni.	—
		Livello nero	Consente di modificare il livello nero della schermata audio/informazioni.	—

*1: Ritorno alle impostazioni iniziali

* Non disponibile su tutti i modelli

Funzioni

►► Funzioni personalizzabili ►

Gruppo di configurazione	Funzioni personalizzabili	Descrizione	Impostazioni selezionabili	
Impostazioni	Cambio display	Consente di modificare il tipo di visualizzazione	Audio^{*1}/Sfondo	
	Selezionare	Consente di modificare il tipo di sfondo.	Orologio^{*1}/Immagine 1/ Immagine 2/Immagine 3	
	Sfondo	Importa	Consente di importare un file di immagine per un nuovo sfondo.  Impostazione sfondo P. 240	—
		Cancella	Consente di eliminare un file di immagine dello sfondo.	Immagine 1^{*1}/Immagine 2/ Immagine 3
	Tema a colori	Consente di modificare il colore di sfondo della schermata audio/informazioni.	Blu^{*1}/Rosso/Ambra/Grigio	
	Lingua	Consente di modificare la lingua del display.	Inglese^{*1} : Vedere le altre lingue selezionabili sullo schermo.	
	Formato orologio	Consente di selezionare il display dell'orologio digitale da 12H a 24H.	12h^{*1}/24h	

*1: Ritorno alle impostazioni iniziali

Gruppo di configurazione	Funzioni personalizzabili	Descrizione	Impostazioni selezionabili
Configurazione telefono	Aggiungere nuovo disp.	Consente di abbinare un nuovo telefono al sistema HFT. ☒ Config. telefono P. 354	—
	Collega un tel.	Consente di abbinare un nuovo telefono o di collegare un telefono abbinato al sistema HFT. ☒ Config. telefono P. 354	—
	Configurazione Bluetooth		
	Collega un dispositivo audio	Consente di collegare un dispositivo audio <i>Bluetooth</i> ® al sistema HFT.	—
	Scollega tutti i dispositivi	Consente di scollegare un telefono abbinato dal sistema HFT.	—
	Cancellare dispositivo	Consente di eliminare un telefono abbinato.	—
	Cod. segr.	Consente di inserire e modificare un codice per un telefono abbinato.	—
	Selezione rapida	Consente di modificare, aggiungere o eliminare una voce della selezione rapida. ☒ Composizione rapida P. 361	—
	Tono di chiamata	Consente di selezionare il tono di chiamata.	Telefono fisso/mobile ^{*1}
	Info ID chiamante	Consente di dare priorità al nome o al numero di telefono del chiamante come ID chiamante.	Priorità nome ^{*1} / Priorità numero
Cancellare le impostazioni	Consente di annullare/ripristinare tutte le voci personalizzate nel gruppo Config. telefono .	—	

*1: Ritorno alle impostazioni iniziali

►► Funzioni personalizzabili ►

Modelli con impianto stereo e display

Utilizzare la schermata audio/informazioni per personalizzare alcune funzioni.

■ Personalizzazione

Con il commutatore di accensione su ACCENSIONE ^{*1}, selezionare **Impostazioni**, quindi selezionare una voce di impostazione.

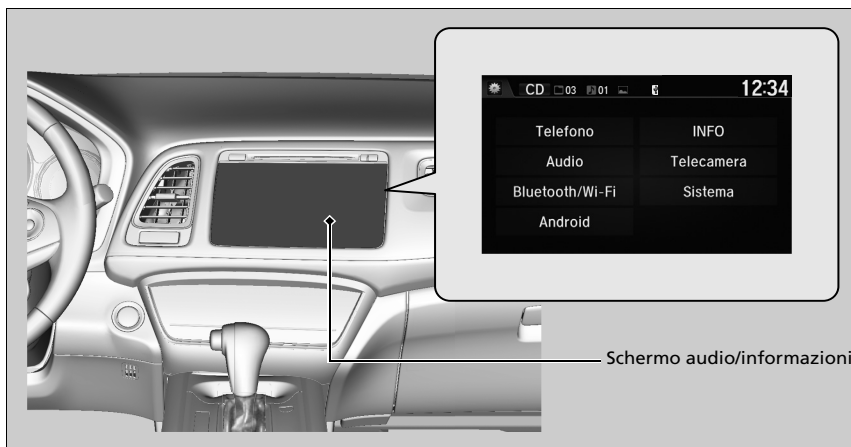

*1: I modelli con sistema di accesso senza chiavi sono dotati di un pulsante **ENGINE START/STOP** invece che di un commutatore di accensione.

✕ Funzioni personalizzabili

Per personalizzare le impostazioni, accertarsi che il veicolo sia completamente fermo e il cambio sia su **P**.

Per personalizzare altre funzioni, selezionare **Impostazioni**.

➤ **Elenco delle opzioni personalizzabili** P. 337

Se si tiene premuto il pulsante  (alimentazione) quando si azzerà il sistema, si potrebbero ripristinare i valori predefiniti a seconda delle voci di impostazione.

■ **Percorso di personalizzazione**



Sistema

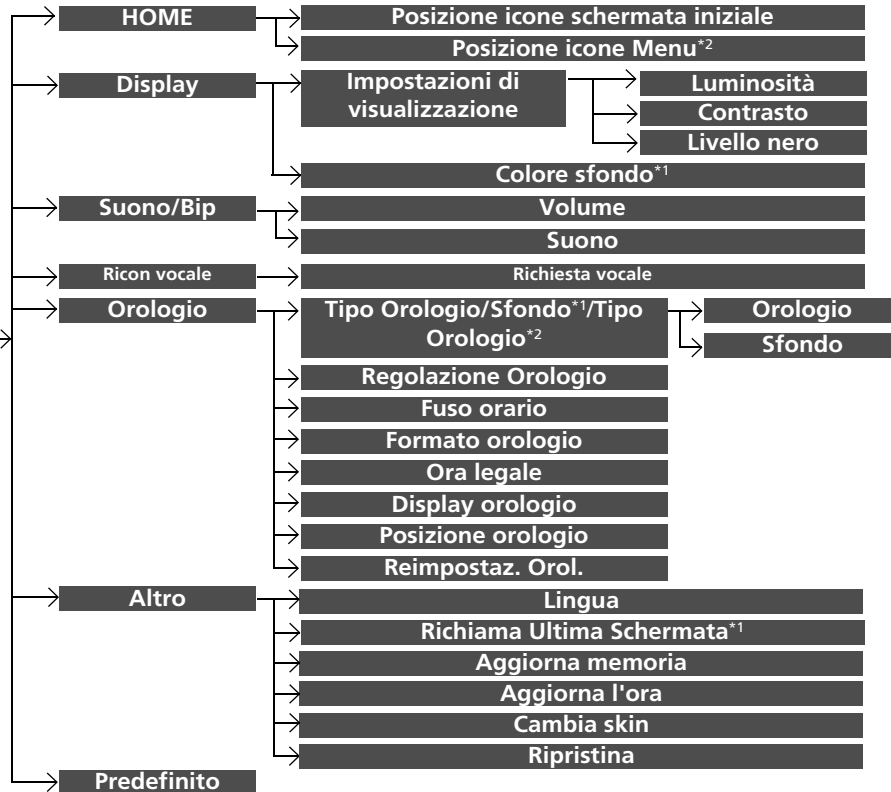

Funzioni

*1: Non viene visualizzato quando si cambia il design dell'interfaccia della schermata.
 *2: Viene visualizzato solo quando si cambia il design dell'interfaccia della schermata.

Funzioni

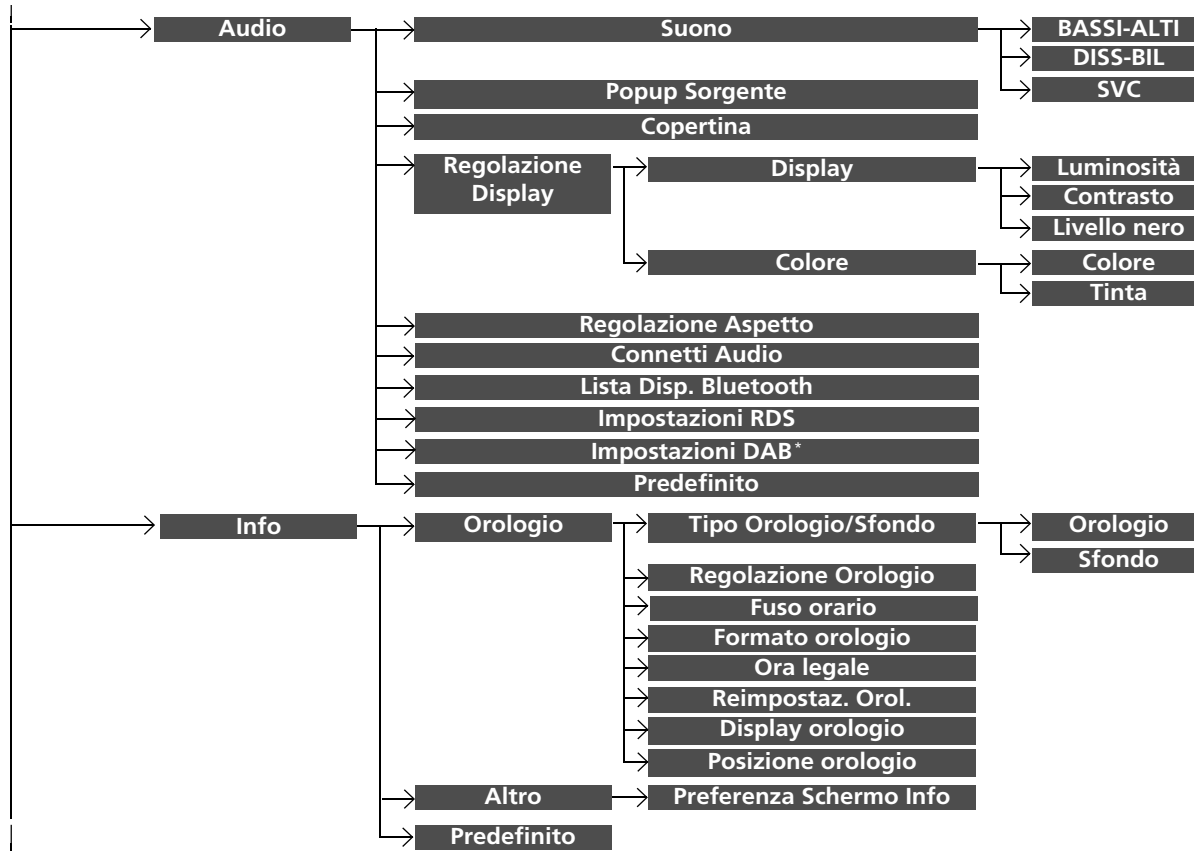

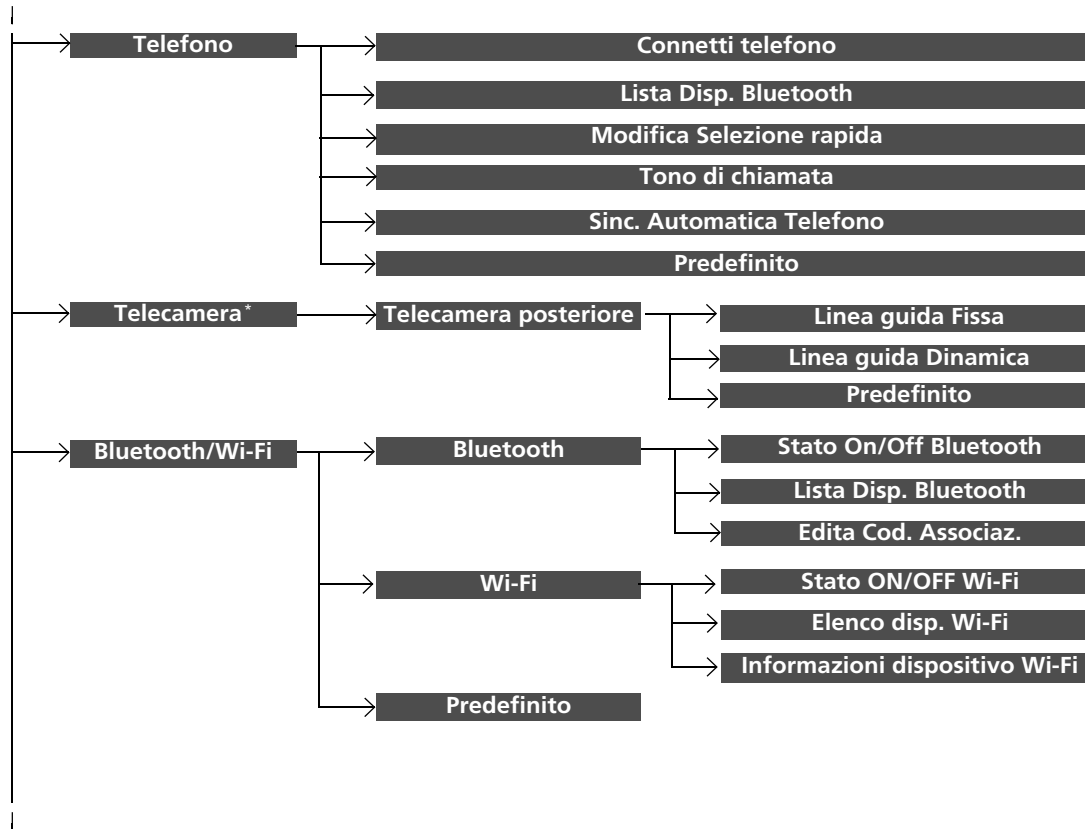

Funzioni

* Non disponibile su tutti i modelli

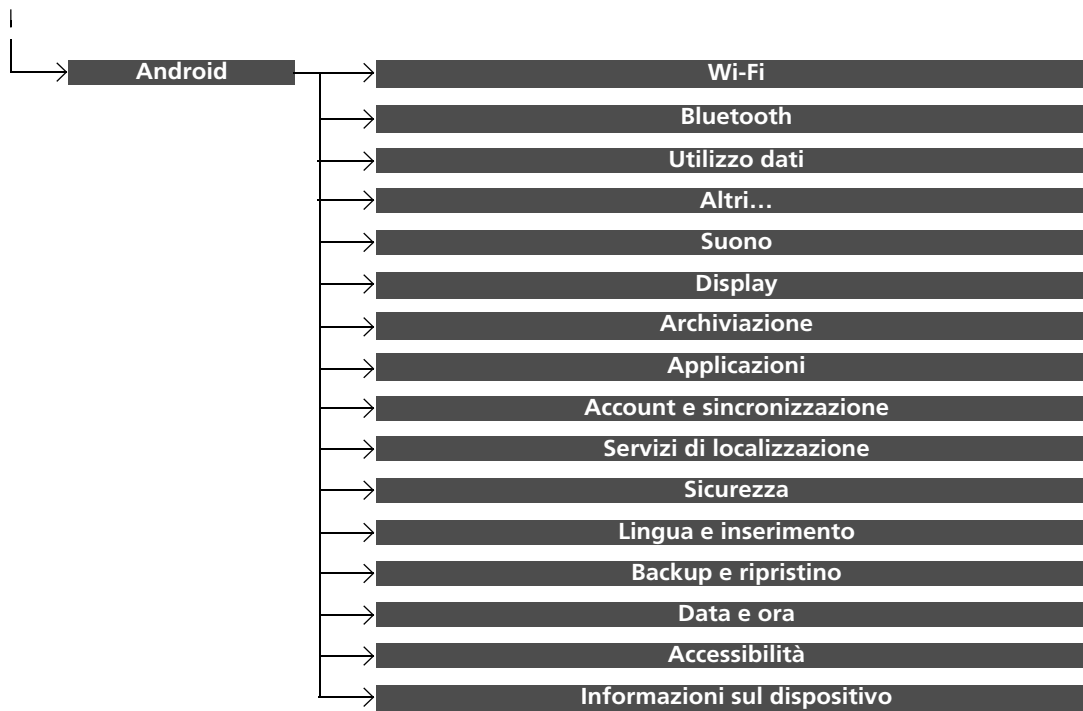

Funzioni

■ **Elenco delle opzioni personalizzabili**

Gruppo di configurazione	Funzioni personalizzabili	Descrizione	Impostazioni selezionabili		
Sistema	HOME	Posizione icone schermata iniziale	Consente di modificare il layout delle icone della schermata iniziale.	—	
		Posizione icone Menu^{*3}			
	Display	Impostazioni di visualizzazione	Luminosità	Consente di modificare la luminosità della schermata audio/informazioni.	—
			Contrasto	Consente di modificare il contrasto della schermata audio/informazioni.	—
			Livello nero	Consente di modificare il livello nero della schermata audio/informazioni.	—
		Colore sfondo^{*2}	Consente di modificare il colore di sfondo della schermata audio/informazioni.	Blu^{*1}/Ambra/ Rosso/Viola	
	Suono/ Bip	Volume	Modifica il volume audio. Consente di regolare il volume della guida del sistema di navigazione.	0~6^{*1}~11	
			 Consultare il manuale del sistema di navigazione		
		Suono	Consente di modificare il volume del segnale acustico.	Off/1/2^{*1}/3	
	Ricon vocale	Richiesta vocale	Consente di attivare e disattivare il comando vocale.	On^{*1}/Off	

*1: Ritorno alle impostazioni iniziali

*2: Non viene visualizzato quando si cambia il design dell'interfaccia della schermata.

*3: Viene visualizzato solo quando si cambia il design dell'interfaccia della schermata.

Gruppo di configurazione	Funzioni personalizzabili		Descrizione	Impostazioni selezionabili	
Sistema	Orologio	Orologio	Consente di modificare il tipo di visualizzazione dell'orologio.	Analogico/Digitale^{*1}/ Digitale piccolo/Spento	
		Orologio/ Sfondo^{*2}/ Tipo Orologio^{*3}	Sfondo	<ul style="list-style-type: none"> • Consente di modificare il tipo di sfondo. • Consente di importare un file di immagine per un nuovo sfondo. • Consente di eliminare un file di immagine dello sfondo. 	Galassia^{*1}/Metallico/ Nullo
		Regolazione Orologio		Consente di regolare l'orologio. ☑ Regolazione dell'orologio P. 146	—
		Fuso orario		Consente di cambiare il fuso orario.	WET/GMT^{*1}
		Formato orologio		Consente di selezionare il display dell'orologio digitale da 12H a 24H.	12H^{*1}/24H
		Ora legale		Consente di regolare l'orologio automaticamente in caso di passaggio all'ora legale.	On^{*1}/Off
		Display orologio		Consente di selezionare se accendere il display dell'orologio.	On^{*1}/Off
		Posizione orologio		Consente di modificare il layout di visualizzazione dell'orologio.	Alto a dx^{*1}/Alto a sx/ Basso a dx/Basso a sx
	Reimpostaz. Orol.		Consente di ripristinare le impostazioni di fabbrica dell'orologio.	—	

*1: Ritorno alle impostazioni iniziali

*2: Non viene visualizzato quando si cambia il design dell'interfaccia della schermata.

*3: Viene visualizzato solo quando si cambia il design dell'interfaccia della schermata.

Gruppo di configurazione	Funzioni personalizzabili	Descrizione	Impostazioni selezionabili
Sistema	Lingua	Consente di modificare la lingua del display.	English (United Kingdom)*1 : Vedere le altre lingue selezionabili sullo schermo.
	Richiama Ultima Schermata *2	Consente di selezionare se far ricordare al dispositivo l'ultima schermata.	On/Off *1
	Altro Aggiorna memoria	Attiva automaticamente l'impianto audio e ripristina la frammentazione di una memoria quando il commutatore di accensione è in posizione BLOCCO 0 *3.	On *1/Off
	Aggiorna l'ora	Imposta l'intervallo di tempo per Aggiorna memoria .	00:00~02:00 *1~ 23:59
	Cambia skin	Consente di modificare il design dell'interfaccia della schermata.	—
	Ripristina	Consente di ripristinare tutte le impostazioni di fabbrica. ► Ripristino di tutte le impostazioni predefinite P. 347	Si/No
	Predefinito	Consente di annullare/ripristinare le impostazioni predefinite di tutte le voci personalizzate nel gruppo di impostazioni Sistema .	Si/No
Audio	Suono	Consente di regolare le impostazioni del suono degli altoparlanti audio. ► Regolazione del suono P. 284	-6 ~ 0 *1 ~ +6 (BASSI e ALTI) , RR9~0 *1~ FR9 (DISSOLV.) , L9~0 *1~ R9 (BILANC.) , Spento/Basso/Medio *1/ Alto (Compens. Vol. Velocità)

*1: Ritorno alle impostazioni iniziali

*2: Non viene visualizzato quando si cambia il design dell'interfaccia della schermata.

*3: I modelli con sistema di accesso senza chiavi sono dotati di un pulsante **ENGINE START/STOP** invece che di un commutatore di accensione.

►► Funzioni personalizzabili ►

Gruppo di configurazione	Funzioni personalizzabili	Descrizione	Impostazioni selezionabili		
Audio	Popup Sorgente	Consente di selezionare se attivare l'elenco delle sorgenti audio selezionabili quando Audio è selezionato nella schermata iniziale.	On/Off ^{*1}		
	Modalità CD, iPod, USB Copertina	Consente di attivare e disattivare la visualizzazione della copertina.	On ^{*1} / Off		
	Display	Luminosità	Vedere Sistema su P. 337		
		Contrasto			
	Regolazione Display	Modalità USB, HDMI™ Livello nero			
		Colore	Colore	Consente di modificare il colore della schermata audio/informazioni.	—
			Tinta	Consente di modificare la tinta della schermata audio/informazioni.	—
	Modalità USB, HDMI™ Regolazione Aspetto	Consente di selezionare la modalità di visualizzazione con un rapporto d'aspetto differente Originale (solo USB), Normale , Intero e Zoom .	Originale (solo USB)/ Normale/Intero ^{*1} / Zoom		
	Bluetooth® Modalità audio Connetti Audio	Consente di collegare, scollegare o abbinare un dispositivo audio Bluetooth® al sistema HFT.	—		
	Bluetooth® Modalità audio Lista Disp. Bluetooth	Consente di abbinare un nuovo telefono al sistema HFT, di modificare o di eliminare un telefono abbinato. ☛ Config. telefono P. 375	—		

*1: Ritorno alle impostazioni iniziali

Gruppo di configurazione	Funzioni personalizzabili	Descrizione	Impostazioni selezionabili	
Audio	Informazione TA	Consente di attivare e disattivare le informazioni sul traffico.	On/Off ^{*1}	
	Impostazioni RDS	Notizie	Si attiva e disattiva per sintonizzarsi automaticamente sul programma notizie.	On/Off ^{*1}
		REG	Si attiva e disattiva per mantenere le stesse stazioni all'interno di un'area anche se il segnale si indebolisce.	On ^{*1} / Off
		AF	Si attiva e disattiva per cambiare automaticamente la frequenza dello stesso programma quando si entra in aree diverse.	On ^{*1} / Off
	Impostazioni DAB*	Link DAB-DAB	Consente di selezionare se far cercare automaticamente al sistema la stessa stazione da Ensemble e passare a questa.	On ^{*1} / Off
		Link DAB-FM	Consente di selezionare se far trovare al sistema la stessa stazione dalla banda FM e passare automaticamente alla banda.	On ^{*1} / Off
		Selezione banda	Consente di selezionare bande specifiche per ridurre il tempo di aggiornamento delle liste e di ricerca di una stazione.	ENTRAMBI ^{*1} / BANDIII / L-BAND
Predefinito	Consente di annullare/ripristinare le impostazioni predefinite di tutte le voci personalizzate nel gruppo di impostazioni Audio .		Sì/No	

*1: Ritorno alle impostazioni iniziali

* Non disponibile su tutti i modelli

Gruppo di configurazione	Funzioni personalizzabili	Descrizione	Impostazioni selezionabili	
Info	Tipo Orologio/ Sfondo	Orologio Sfondo		
		Regolazione Orologio		
		Fuso orario		
	Orologio	Formato orologio	Vedere Sistema su P. 338	
		Ora legale		
		Reimpostaz. Orol.		
		Display orologio		
		Posizione orologio		
	Altro	Preferenza Schermo Info	Consente di variare il tipo di schermata delle informazioni.	Info Top/Menu Info/ Off*1
	Predefinito		Consente di annullare/ripristinare le impostazioni predefinite di tutte le voci personalizzate nel gruppo di impostazioni Info .	Si/No

*1: Ritorno alle impostazioni iniziali

Gruppo di configurazione	Funzioni personalizzabili	Descrizione	Impostazioni selezionabili
Telefono	Connetti telefono	Consente di abbinare un nuovo telefono al sistema HFT, di collegare o scollegare un telefono abbinato. ➤ Config. telefono P. 375	—
	Lista Disp. Bluetooth	Consente di abbinare un nuovo telefono al sistema HFT, di modificare o di eliminare un telefono abbinato. ➤ Config. telefono P. 375	—
	Modifica Selezione rapida	Consente di modificare, aggiungere o eliminare una voce della selezione rapida. ➤ Composizione rapida P. 381	—
	Tono di chiamata	Consente di selezionare il tono di chiamata.	Fisso/Tel. cellul.*1
	Sinc. Automatica Telefono	Consente di impostare i dati della rubrica telefono e dello storico chiamate da importare automaticamente quando un telefono è abbinato al sistema HFT.	On/Off
	Predefinito	Consente di annullare/ripristinare le impostazioni predefinite di tutte le voci personalizzate nel gruppo di impostazioni Telefono .	Sì/No

*1: Ritorno alle impostazioni iniziali

►► Funzioni personalizzabili ►

Gruppo di configurazione	Funzioni personalizzabili	Descrizione	Impostazioni selezionabili
Telecamera*	Telecamera posteriore	Linea guida Fissa Consente di selezionare se attivare le linee guida fisse sul monitor della telecamera posteriore. ☑ Telecamera posteriore a vista multipla* P. 477	On¹/Off
		Linea guida Dinamica Consente di selezionare se attivare le linee guida dinamiche sul monitor della telecamera posteriore. ☑ Telecamera posteriore a vista multipla* P. 477	On¹/Off
		Predefinito Consente di annullare/ripristinare le impostazioni predefinite di tutte le voci personalizzate nel gruppo di impostazioni Telecamera posteriore .	Si/No
Bluetooth/Wi-Fi	Bluetooth	Stato On/Off Bluetooth Consente di selezionare la visualizzazione dello stato <i>Bluetooth</i> ®.	On¹/Off
		Lista Disp. Bluetooth Consente di abbinare un nuovo telefono al sistema HFT, di modificare o di eliminare un telefono abbinato, oppure di creare un PIN di sicurezza. ☑ Config. telefono P. 375	—
		Edita Cod. Associaz. Consente di modificare un codice di abbinamento. ☑ Modifica dell'impostazione del codice di abbinamento P. 376	Casuale/Fisso¹
Wi-Fi	Wi-Fi	Stato ON/OFF Wi-Fi Consente di modificare la modalità Wi-Fi.	On¹/Off
		Elenco disp. Wi-Fi Consente di collegare, scollegare o eliminare il dispositivo Wi-Fi.	—
		Informazioni dispositivo Wi-Fi Consente di visualizzare le informazioni Wi-Fi del dispositivo.	—
	Predefinito Consente di annullare/ripristinare le impostazioni predefinite di tutte le voci personalizzate nel gruppo di impostazioni Bluetooth/Wi-Fi .	Si/No	

*1: Ritorno alle impostazioni iniziali

* Non disponibile su tutti i modelli

Gruppo di configurazione	Funzioni personalizzabili	Descrizione	Impostazioni selezionabili
Android	Wi-Fi	Mostra lo stato della connessione Wi-Fi (ON/OFF) e consente di aggiungere nuove reti Wi-Fi.	On*1/Off
	Bluetooth	Mostra lo stato della connessione <i>Bluetooth</i> ® (On/Off) e aggiunge nuovi dispositivi <i>Bluetooth</i> ®.	On*1/Off
	Utilizzo dati	Mostra l'utilizzo dei dati del sistema.	—
	Altri...	Consente di aggiungere VPN (Virtual Private Network).	—
	Suono	Consente di regolare il volume dell'allarme e di selezionare il suono preferito.	—
	Display	Consente di impostare lo sfondo e di cambiare la dimensione del carattere.	—
	Archiviazione	Mostra la capacità di archiviazione del sistema e la capacità USB.	—
	Applicazioni	Mostra lo stato delle applicazioni installate.	—
	Account e sincronizzazione	Consente di aggiungere ulteriori informazioni sull'account.	—
	Servizi di localizzazione	Attivare/disattivare l'impostazione GPS prima di utilizzare le app.	—
	Sicurezza	Mostra lo stato di sicurezza del sistema.	—
	Lingua e inserimento	Consente di cambiare la lingua del display del sistema e la tastiera di inserimento.	—
	Backup e ripristino	Consente di ripristinare il sistema.	—
Data e ora	Consente di cambiare la data, il fuso orario e il formato orologio.	—	

*1: Ritorno alle impostazioni iniziali

►► Funzioni personalizzabili ►

Gruppo di configurazione	Funzioni personalizzabili	Descrizione	Impostazioni selezionabili
Android	Accessibilità	Consente di cambiare il carattere di visualizzazione del sistema e la guida vocale della password.	—
	Informazioni sul dispositivo	Mostra lo stato del sistema, la versione Android, le informazioni legali, ecc.	—

Ripristino di tutte le impostazioni predefinite

Ripristino delle impostazioni di fabbrica di tutte le impostazioni di menu e personalizzate.

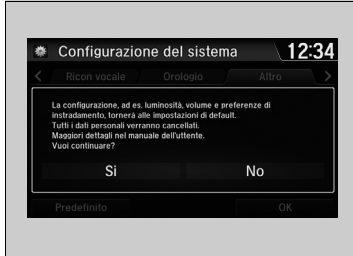

1. Selezionare l'icona .
2. Selezionare **Impostazioni**.
3. Selezionare **Sistema**.
4. Selezionare la scheda **Altro**.
5. Selezionare **Ripristina**.
 - Viene visualizzato un messaggio di conferma sullo schermo.
6. Selezionare **Sì** per azzerare le impostazioni.
7. Selezionare **Sì** nuovamente per azzerare le impostazioni.
 - Viene visualizzato un messaggio di conferma sullo schermo. Selezionare **OK**.

» Ripristino di tutte le impostazioni predefinite

Quando si consegna il veicolo a terzi, azzerare tutte le impostazioni per ritornare alle impostazioni predefinite e cancellare tutti i dati personali.

Se si esegue **Ripristina**, tale operazione ripristinerà tutte le impostazioni di fabbrica delle app preinstallate.

Sistema telefonico vivavoce

Modelli con impianto stereo a colori

Il sistema HFT (sistema telefonico vivavoce) consente di effettuare e ricevere telefonate utilizzando l'impianto stereo del veicolo senza toccare il telefono cellulare.

Utilizzo dell'HFT

Pulsanti HFT

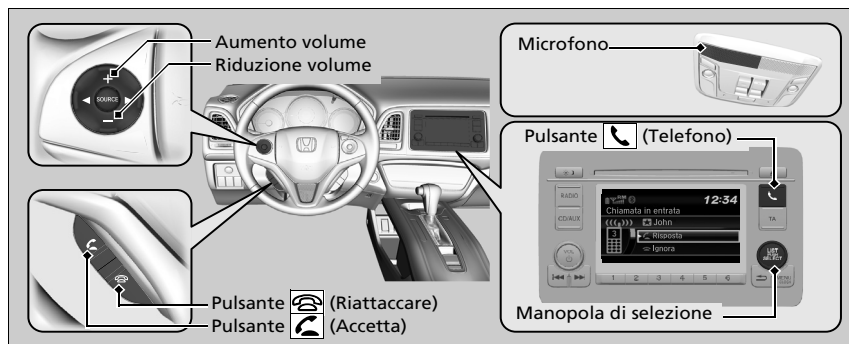

Pulsante di risposta : premere per passare direttamente alla **Phone** schermata del telefono o per rispondere a una chiamata in entrata.

Pulsante (**Riattaccare**): premere per terminare una chiamata.

Pulsante (**Telefono**): premere per passare direttamente alla schermata **Phone**.

LIST/SELECT (manopola di selezione): Ruotare per selezionare una voce sullo schermo, quindi premere .

Systema telefonico vivavoce

Per utilizzare l'HFT, è necessario un telefono cellulare compatibile *Bluetooth*. Per visualizzare l'elenco dei telefoni compatibili, le procedure di abbinamento e le caratteristiche speciali, rivolgersi a un concessionario o al proprio concessionario Honda.

Consigli per l'utilizzo dei comandi vocali

- Indirizzare le bocchette lontano dal tetto e vicino ai finestrini poiché il rumore proveniente da esse potrebbe interferire con il microfono.
- Per modificare il livello del volume, utilizzare la manopola del volume dell'impianto stereo oppure i relativi comandi a distanza sul volante.

Se si riceve una chiamata mentre si sta utilizzando l'impianto stereo, quest'ultimo riprende a funzionare dopo la fine della chiamata.

È possibile memorizzare fino a 20 numeri di selezione rapida. Se non è presente alcuna voce nel sistema, la Selezione rapida è disabilitata.

Composizione rapida P. 361

È possibile memorizzare fino a 20 cronologie chiamate. Se non è presente alcuna cronologia chiamate, la Cronologia chiamate è disabilitata.

■ Display dello stato dell'HFT

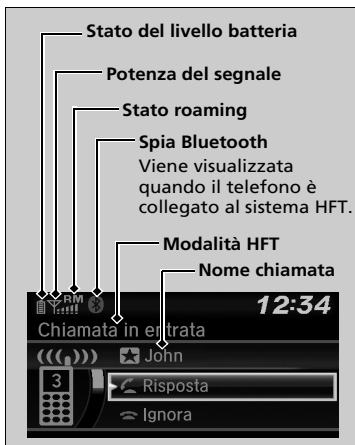

La schermata audio/informazioni avverte quando è presente una chiamata in entrata.

■ Limitazioni per il funzionamento manuale

Alcune funzioni manuali sono disabilitate o non operative durante il movimento del veicolo. Non è possibile selezionare un'opzione disabilitata fino all'arresto del veicolo.

» Sistema telefonico vivavoce

Tecnologia wireless Bluetooth®

Il marchio e i loghi *Bluetooth*® sono marchi registrati di proprietà di *Bluetooth SIG, Inc.*; l'uso di tali marchi da parte di *Honda Motor Co., Ltd.* è concesso in licenza. Altri marchi registrati e denominazioni commerciali sono di proprietà dei rispettivi proprietari.

Limitazioni all'HFT

Una chiamata in entrata sull'HFT interrompe le attività dell'impianto stereo, che verranno riprese al termine della chiamata stessa.

Vedere i seguenti URL per la Dichiarazione di conformità (DoC) del sistema telefonico vivavoce:
<http://www.ptc.panasonic.eu/>



» Display dello stato dell'HFT

Le informazioni visualizzate sulla schermata audio/informazioni variano in base al modello del telefono.

È possibile modificare la lingua del sistema.

► **Funzioni personalizzabili** P. 322

Menu HFT

Per poter utilizzare l'HFT, il commutatore di accensione deve trovarsi su ACCESSORI  o su ACCENSIONE *1.

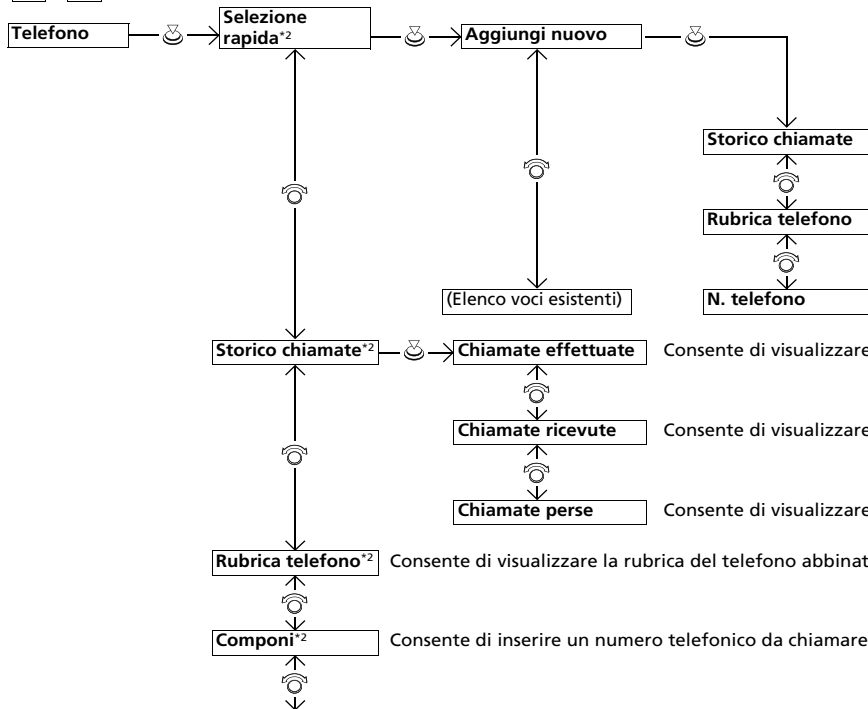

Menu HFT

Per utilizzare l'HFT, per prima cosa è necessario connettere un telefono cellulare compatibile Bluetooth al sistema a veicolo fermo.

Durante la guida, alcune funzioni sono limitate.

Consente di selezionare un numero telefonico dallo storico chiamate per memorizzarlo come numero per la composizione rapida.

Consente di selezionare un numero telefonico dalla rubrica per memorizzarlo come numero per la composizione rapida.

Consente di inserire un numero di telefono per memorizzarlo come numero per la composizione rapida.

Consente di visualizzare le ultime 20 chiamate in uscita.

Consente di visualizzare le ultime 20 chiamate in entrata.

Consente di visualizzare le ultime 20 chiamate perse.

Consente di visualizzare la rubrica del telefono abbinato.

Consente di inserire un numero telefonico da chiamare.

*1: I modelli con sistema di accesso senza chiavi sono dotati di un pulsante **ENGINE START/STOP** invece che di un commutatore di accensione.

*2: Viene visualizzato solo quando un telefono è collegato al sistema.

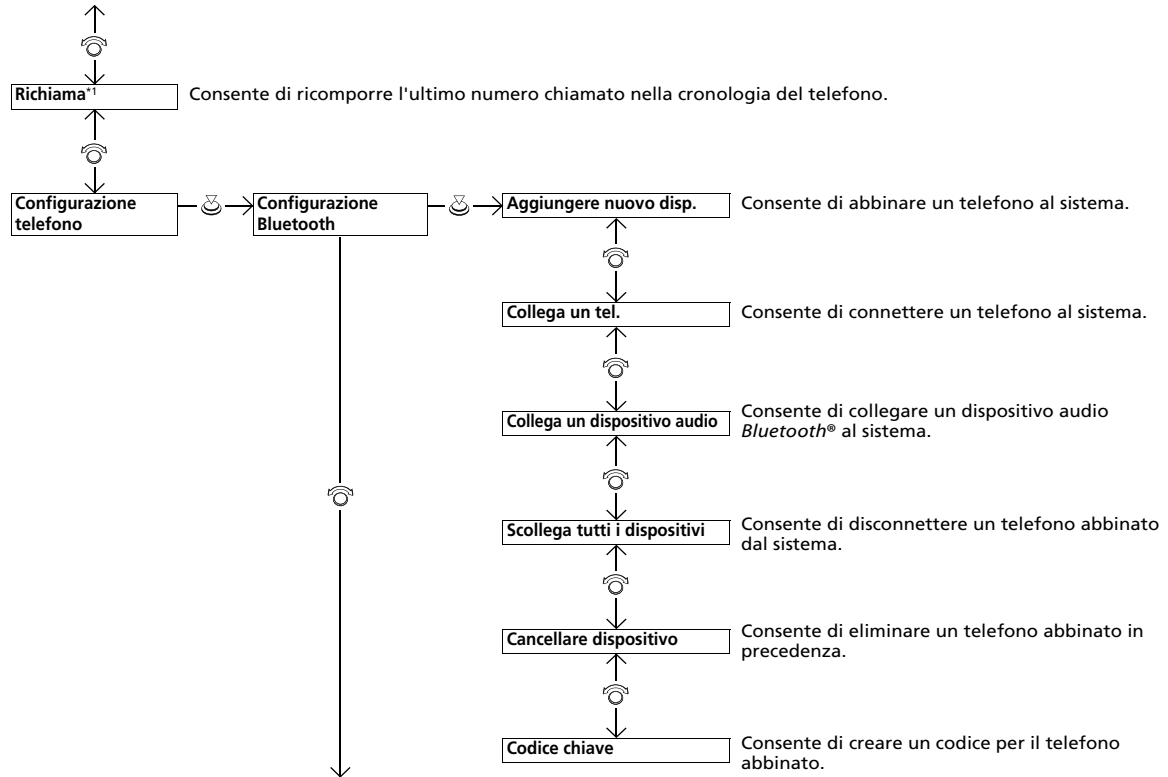

*1: Viene visualizzato solo quando un telefono è collegato al sistema.

Funzioni

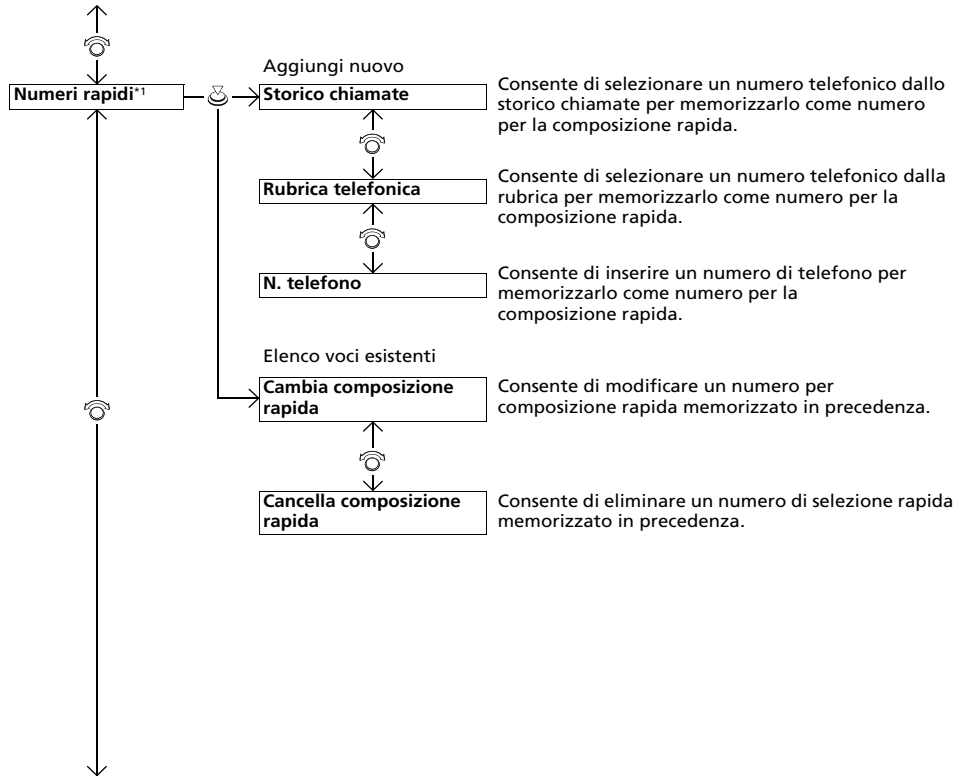

*1: Viene visualizzato solo quando un telefono è collegato al sistema.

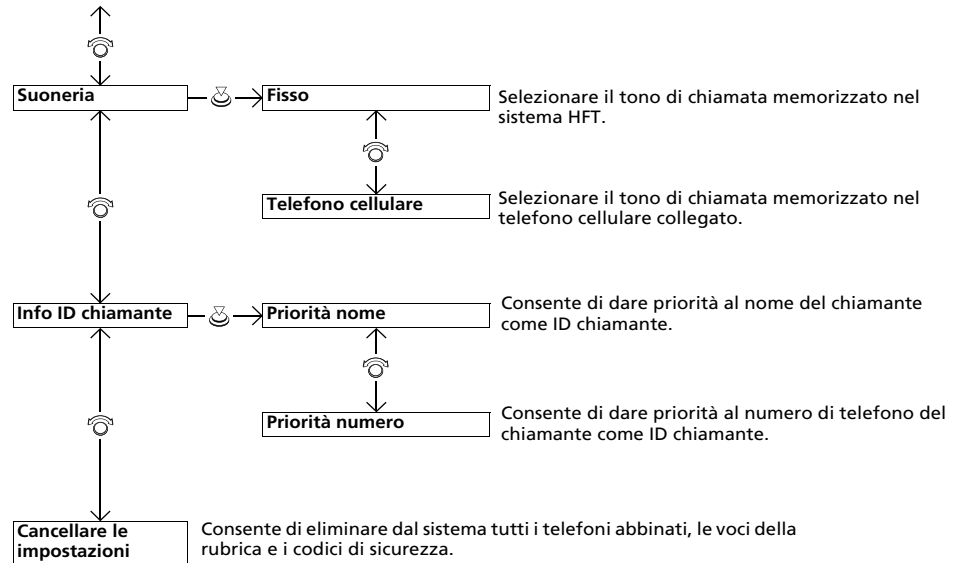

Config. telefono



■ Abbinamento di un telefono cellulare (quando nel sistema non è stato abbinato alcun telefono)

1. Premere il pulsante o il pulsante .
2. Ruotare per selezionare **Si**, quindi premere .
3. Assicurarsi che il telefono sia in modalità di ricerca o rintracciabile, quindi premere .
 - L'HFT ricerca automaticamente un dispositivo *Bluetooth*[®].
4. Quando il telefono compare nell'elenco, selezionarlo premendo .
 - Se il telefono non viene visualizzato, selezionare **Telefono non trovato?** e cercare i dispositivi *Bluetooth*[®] tramite il telefono stesso. Dal telefono, selezionare **Honda HFT**.
5. Il sistema fornisce un codice di abbinamento sulla schermata audio/informazioni.
 - Verificare la corrispondenza del codice di abbinamento sulla schermata e sul telefono. Ciò può variare in base al telefono.
6. Se l'abbinamento viene eseguito correttamente, sullo schermo viene visualizzata una notifica.

⌘ Config. telefono

Prima di poter effettuare e ricevere chiamate in vivavoce, è necessario abbinare il telefono compatibile *Bluetooth* al sistema.

Suggerimenti per l'abbinamento del telefono:

- Non è possibile connettere il telefono mentre il veicolo è in movimento.
- È possibile abbinare fino a sei telefoni.
- Quando il telefono è collegato all'HFT, la batteria potrebbe scaricarsi più velocemente.
- Se il telefono non è pronto per la connessione oppure non viene rilevato dal sistema entro tre minuti, il tempo previsto per l'operazione scade e il sistema ritorna inattivo.

Una volta abbinato un telefono, questo viene visualizzato sulla schermata con una o due icone sul lato destro.

Tali icone indicano quanto segue:

- : il telefono può essere utilizzato con l'HFT.
- : il telefono è compatibile con il sistema audio *Bluetooth*[®].



■ **Come modificare il telefono attualmente abbinato**

1. Premere il pulsante o il pulsante .
2. Ruotare per selezionare **Config. telefono**, quindi premere .
3. Ruotare per selezionare **Configurazione Bluetooth**, quindi premere .
4. Ruotare per selezionare **Collega un tel.**, quindi premere .
 - La schermata passa all'elenco dei dispositivi.
5. Ruotare per selezionare il nome del dispositivo desiderato, quindi premere .
 - Il sistema scollega il telefono collegato e avvia la ricerca di un altro telefono abbinato.

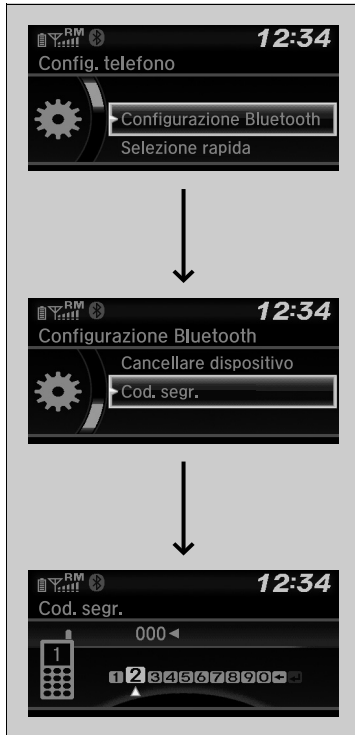

■ **Modifica dell'impostazione del codice di abbinamento**

1. Premere il pulsante o il pulsante .
2. Ruotare per selezionare **Config. telefono**, quindi premere .
3. Ruotare per selezionare **Configurazione Bluetooth**, quindi premere .
4. Ruotare per selezionare **Cod. segr.**, quindi premere .
5. Inserire un nuovo codice di abbinamento, quindi premere .



■ Eliminazione di un telefono abbinato

1. Premere il pulsante o il pulsante .
2. Ruotare per selezionare **Config. telefono**, quindi premere .
3. Ruotare per selezionare **Configurazione Bluetooth**, quindi premere .
4. Ruotare per selezionare **Cancellare dispositivo**, quindi premere .
 - La schermata passa all'elenco dei dispositivi.
5. Ruotare per selezionare il telefono da cancellare, quindi premere .
6. Viene visualizzato un messaggio di conferma sullo schermo. Ruotare per selezionare **Si**, quindi premere .

Tono di chiamata

È possibile modificare l'impostazione del tono di chiamata.



1. Premere il pulsante o il pulsante .
2. Ruotare per selezionare **Config. telefono**, quindi premere .
3. Ruotare per selezionare **Suoneria**, quindi premere .
4. Ruotare per selezionare **Fisso** o **Telefono cellulare**, quindi premere .

Informazioni sull'ID chiamante

È possibile selezionare le informazioni sul chiamante da visualizzare quando si riceve una chiamata.



1. Premere il pulsante o il pulsante .
2. Ruotare per selezionare **Config. telefono**, quindi premere .
3. Ruotare per selezionare **Info ID chiamante**, quindi premere .
4. Ruotare per selezionare la modalità desiderata, quindi premere .

Tono di chiamata

Fisso: Il tono di chiamata fisso viene emesso dagli altoparlanti.

Telefono cellulare: Il tono di chiamata memorizzato nel telefono cellulare collegato viene emesso dagli altoparlanti.

Informazioni sull'ID chiamante

Priorità nome: se memorizzato in rubrica, il nome del chiamante viene visualizzato.

Priorità numero: viene visualizzato il numero di telefono del chiamante.

■ Cancellazione delle voci nel sistema

Vengono cancellati i codici di abbinamento, i telefoni abbinati, tutte le voci di composizione rapida, tutti i dati della cronologia chiamate e tutti i dati della rubrica importati.



1. Premere il pulsante o il pulsante .
2. Ruotare per selezionare **Config. telefono**, quindi premere .
3. Ruotare per selezionare **Cancellare le impostazioni**, quindi premere .
4. Ruotare per selezionare **Si**, quindi premere .
5. Viene visualizzato un messaggio di conferma sullo schermo. Ruotare per selezionare **Si**, quindi premere .
6. Viene visualizzato un messaggio di avviso sullo schermo. Premere .

Importazione automatica della rubrica e dello storico chiamate del telefono

Quando il telefono è abbinato, il contenuto della rubrica telefono e la cronologia chiamate vengono importati automaticamente nel sistema.

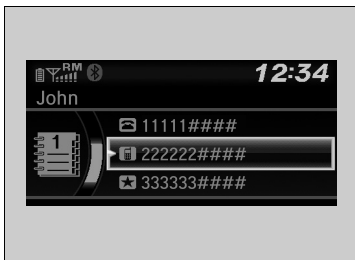

Importazione automatica della rubrica e dello storico chiamate del telefono

Quando si seleziona una voce dalla rubrica telefonica, è possibile visualizzare fino a tre icone di categoria. Tali icone indicano i tipi di numeri memorizzati relativamente al nome selezionato.

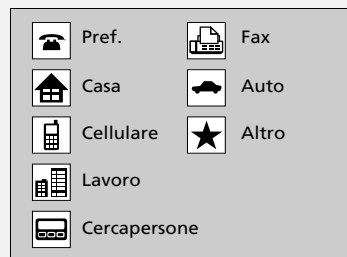

Se un nome ha più di quattro numeri, invece delle icone di categoria viene visualizzato ...









In alcuni telefoni potrebbe non essere possibile importare le icone di categoria nel sistema.

La rubrica telefono viene aggiornata ad ogni collegamento. Lo storico chiamate viene aggiornata dopo ogni collegamento o chiamata.

Composizione rapida

È possibile memorizzare fino a 20 numeri per composizione rapida in ciascun telefono.

Per memorizzare un numero per composizione rapida:

1. Premere il pulsante  o il pulsante .
2. Ruotare  per selezionare **Selezione rapida**, quindi premere .
3. Ruotare  per selezionare **Aggiungi nuovo**, quindi premere .
4. Ruotare  per selezionare come scegliere il numero, quindi premere .

Da **Storico chiamate**:

- selezionare un numero dallo storico chiamate.

Dalla **Rubrica telefono**:

- Selezionare un numero dalla rubrica telefonica importata del telefono cellulare collegato.

Da **N. telefono**:

- inserire il numero manualmente.



Composizione rapida

Durante una chiamata, è possibile utilizzare i pulsanti di preselezione autoradio per memorizzare un numero di composizione rapida:

1. Premere e tenere premuto il pulsante di preselezione autoradio desiderato durante la chiamata.
2. Le informazioni relative al contatto della chiamata attiva verranno memorizzate per la composizione rapida corrispondente.



■ Come modificare un numero rapido

1. Premere il pulsante o il pulsante .
2. Ruotare per selezionare **Config. telefono**, quindi premere .
3. Ruotare per selezionare **Selezione rapida**, quindi premere .
4. Selezionare una voce per composizione rapida esistente.
5. Ruotare per selezionare **Cambia selezione rapida**, quindi premere .
6. Selezionare un nuovo numero di composizione rapida, quindi premere .



■ Eliminazione di un numero per composizione rapida

1. Premere il pulsante o il pulsante .
 2. Ruotare per selezionare **Config. telefono**, quindi premere .
 3. Ruotare per selezionare **Selezione rapida**, quindi premere .
 4. Selezionare una voce per composizione rapida esistente.
 5. Ruotare per selezionare **Cancella selezione rapida**, quindi premere .
- Viene visualizzato un messaggio di conferma sullo schermo. Ruotare per selezionare **Si**, quindi premere .

■ Chiamata

È possibile effettuare chiamate inserendo il numero di telefono, oppure utilizzando la rubrica importata, lo storico chiamate, le voci per composizione rapida o la ricomposizione del numero.



☒ Chiamata

La distanza massima tra il telefono e i veicoli è di 10 metri.

Una volta eseguita la chiamata, la voce della persona contattata è udibile attraverso gli altoparlanti.

SEGUE

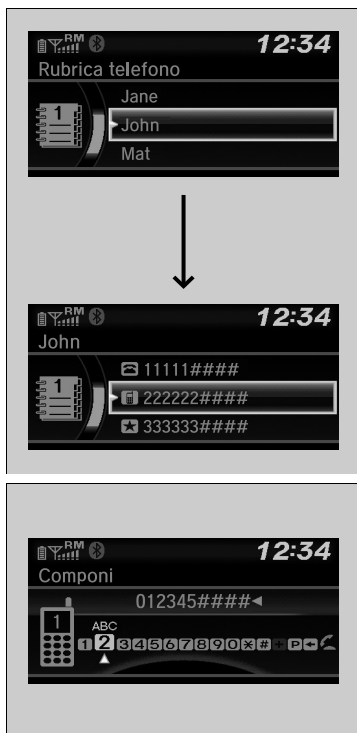

■ Effettuare una chiamata utilizzando la rubrica importata

Quando il telefono è abbinato, il contenuto della rubrica viene importato automaticamente nel sistema.

1. Premere il pulsante o il pulsante .
2. Ruotare per selezionare **Rubrica telefono**, quindi premere .
3. La rubrica è memorizzata in ordine alfabetico. Ruotare per selezionare l'iniziale, quindi premere .
4. Ruotare per selezionare un nome, quindi premere .
5. Ruotare per selezionare un numero, quindi premere .
 - La composizione del numero viene avviata automaticamente.

■ Effettuare una chiamata utilizzando il numero di telefono

1. Premere il pulsante o il pulsante .
2. Ruotare per selezionare **Componi**, quindi premere .
3. Ruotare per selezionare un numero, quindi premere .
4. Ruotare per selezionare , quindi premere .
 - La composizione del numero viene avviata automaticamente.

⊗ Effettuare una chiamata utilizzando la rubrica importata

Questa funzione è disabilitata quando il veicolo è in movimento.

⊗ Effettuare una chiamata utilizzando il numero di telefono

Questa funzione è disabilitata quando il veicolo è in movimento.



■ Effettuare una chiamata utilizzando la ricomposizione del numero

1. Premere il pulsante o il pulsante .
 2. Ruotare per selezionare **Richiama**, quindi premere .
- La composizione del numero viene avviata automaticamente.

■ Effettuare una chiamata utilizzando lo storico chiamate

Lo storico chiamate è conservato per **Chiamate effettuate**, **Chiamate ricevute** e **Chiamate perse**.

1. Premere il pulsante o il pulsante .
 2. Ruotare per selezionare **Storico chiamate**, quindi premere .
 3. Ruotare per selezionare **Chiamate effettuate**, **Chiamate ricevute** o **Chiamate perse**, quindi premere .
 4. Ruotare per selezionare un numero, quindi premere .
- La composizione del numero viene avviata automaticamente.

» Effettuare una chiamata utilizzando la ricomposizione del numero





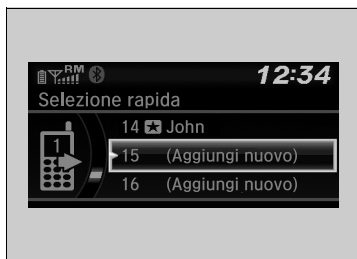

Tenere premuto il pulsante per richiamare l'ultimo numero chiamato nella cronologia del telefono.

» Effettuare una chiamata utilizzando lo storico chiamate

La cronologia chiamate viene visualizzata solo quando un telefono viene collegato al sistema e visualizza le ultime 20 chiamate effettuate, ricevute o perse.



■ **Effettuare una chiamata utilizzando una voce per la composizione rapida**

1. Premere il pulsante  o il pulsante .
2. Ruotare  per selezionare **Selezione rapida**, quindi premere .
3. Ruotare  per selezionare un numero, quindi premere .
 - La composizione del numero viene avviata automaticamente.

☒ Effettuare una chiamata utilizzando una voce per la composizione rapida

Nella schermata **Telefono**, le prime sei voci per composizione rapida presenti nell'elenco possono essere selezionate direttamente premendo i corrispondenti pulsanti di preselezione autoradio (1-6).

Ricevimento di una chiamata



Quando si riceve una chiamata, viene emesso un segnale acustico e viene visualizzata la schermata **Chiamata in entrata**.

Premere il pulsante  per rispondere alla chiamata.

Premere il pulsante  per ignorare o terminare una chiamata.

»» Ricevimento di una chiamata





Chiamata in attesa

Premere il pulsante  per mettere in attesa la chiamata corrente e rispondere alla chiamata in entrata.

Premere di nuovo il pulsante  per tornare alla chiamata corrente.

Nel caso in cui non si desideri rispondere, selezionare **Ignora** per ignorare la chiamata in entrata.

Premere il pulsante  se si desidera mettere in attesa la chiamata corrente.

È possibile selezionare le icone della schermata audio/informazioni al posto dei pulsanti  e . Ruotare  per selezionare l'icona, quindi premere .

Opzioni durante una chiamata

Durante una chiamata sono disponibili le seguenti opzioni.



Cambia chiamata: consente di mettere in attesa la chiamata corrente e rispondere alla chiamata in entrata.

Silenzioso: consente di togliere l'audio.

Trasferisci chiamata: consente di trasferire una chiamata dal sistema al telefono.

Toni di composiz.: consente di inviare numeri di telefono durante una chiamata. Questa funzione è utile quando si chiama un sistema telefonico guidato da menu.



1. Per visualizzare le opzioni disponibili, premere il pulsante .
 2. Ruotare  per selezionare l'opzione, quindi premere .
- Quando viene selezionato **Silenzioso**, la casella di controllo è selezionata. Selezionare di nuovo **Silenzioso** per disattivare l'opzione.

Opzioni durante una chiamata

Toni di composiz.: disponibile su alcuni telefoni.

Modelli con impianto stereo e display

Il sistema HFT (sistema telefonico vivavoce) consente di effettuare e ricevere telefonate utilizzando l'impianto stereo del veicolo senza toccare il telefono cellulare.

Utilizzo dell'HFT

Pulsanti HFT

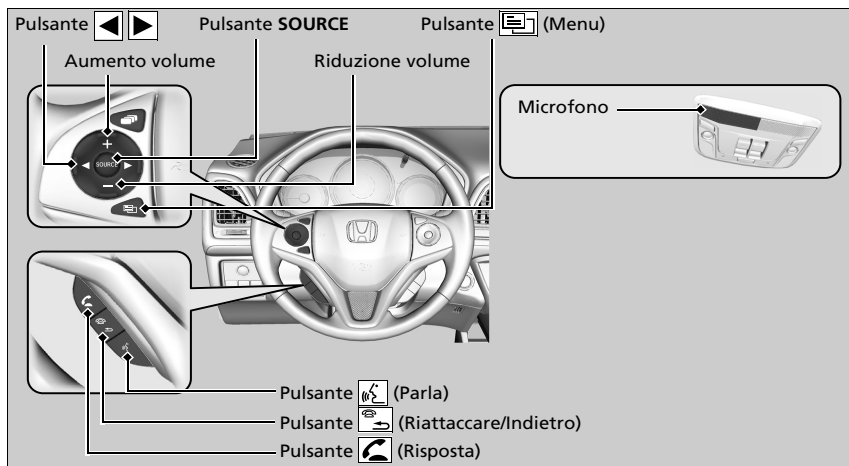

►► Sistema telefonico vivavoce

Per utilizzare l'HFT, è necessario un telefono cellulare compatibile *Bluetooth*. Per visualizzare l'elenco dei telefoni compatibili, le procedure di abbinamento e le caratteristiche speciali, rivolgersi a un concessionario o al proprio concessionario Honda.

Per utilizzare il sistema, l'impostazione **Stato On/Off Bluetooth** deve essere **On**.

► **Funzioni personalizzabili** P. 322

Consigli per l'utilizzo dei comandi vocali

- Indirizzare le bocchette lontano dal tetto e vicino ai finestrini poiché il rumore proveniente da esse potrebbe interferire con il microfono.
- Premere il pulsante 🗣️ quando si desidera chiamare un numero utilizzando un comando vocale memorizzato. Parlare in maniera chiara e naturale dopo il segnale acustico.
- Se il microfono rileva altre voci oltre alla propria, il comando potrebbe essere interpretato in maniera errata.
- Per modificare il livello del volume, selezionare **VOL** (Volume) sull'impianto stereo o i controlli audio a distanza posizionati sul volante.

È possibile visualizzare fino a cinque voci della selezione rapida su un totale di 20 inseribili. Se non è presente alcuna voce nel sistema, la Selezione rapida è disabilitata.

► **Composizione rapida** P. 381



È possibile visualizzare fino a cinque cronologie chiamate su un totale di 20 inseribili. Se non è presente alcuna cronologia chiamate, la Cronologia chiamate è disabilitata.

Pulsante  (**Risposta**): premere per passare direttamente alla schermata del telefono o per rispondere a una chiamata in entrata.

Pulsante  (**Riattaccare/Indietro**): premere per terminare una chiamata, tornare al comando precedente o annullare un comando.

Pulsante  (**Parla**): premere per chiamare un numero con un comando vocale memorizzato.

Pulsante  (**Menu**): premere per visualizzare **Selezione rapida**, **Storico chiamate** o **Richiama** sulla schermata del telefono.

Pulsante  : premere per selezionare una voce visualizzata nella schermata telefono.

Pulsante SOURCE: premere per chiamare un numero elencato nella voce selezionata sulla schermata del telefono.

Come passare alla schermata **Menu Telefono**:

1. Selezionare l'icona .
2. Selezionare **Telefono** per passare alla visualizzazione della schermata del telefono.
3. Selezionare l'icona .

► Sistema telefonico vivavoce

Tecnologia wireless *Bluetooth*®

Il marchio e i loghi *Bluetooth*® sono marchi registrati di proprietà di *Bluetooth SIG, Inc.*; l'uso di tali marchi da parte di *Honda Motor Co., Ltd.* è concesso in licenza. Altri marchi registrati e denominazioni commerciali sono di proprietà dei rispettivi proprietari.

Limitazioni all'HFT

Una chiamata in entrata sull'HFT interrompe le attività dell'impianto stereo, che verranno riprese al termine della chiamata stessa.

■ Display dello stato dell'HFT

La schermata audio/informazioni avverte quando è presente una chiamata in entrata.

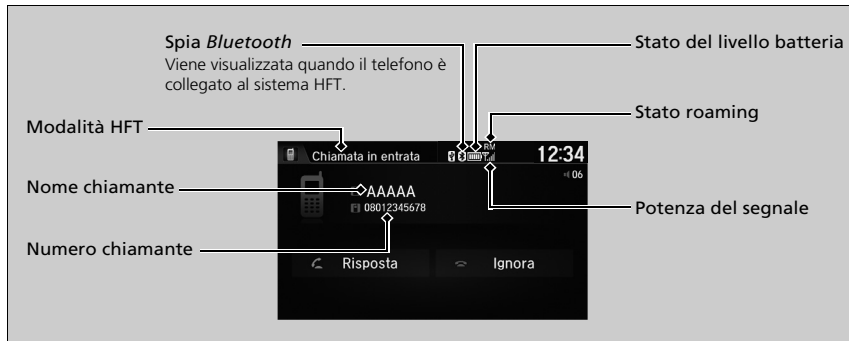

■ Limitazioni per il funzionamento manuale

Alcune funzioni manuali sono disabilitate o non operative durante il movimento del veicolo. Non è possibile selezionare un'opzione disabilitata fino all'arresto del veicolo.

Mentre il veicolo è in movimento, con i comandi vocali è possibile chiamare solo i numeri, i nomi della rubrica telefonica e le voci della selezione rapida precedentemente memorizzati.

► **Composizione rapida** P. 381

►► Display dello stato dell'HFT

Le informazioni visualizzate sulla schermata audio/informazioni variano in base al modello del telefono.

È possibile modificare la lingua del sistema.

► **Funzioni personalizzabili** P. 322

Menu HFT

Per utilizzare il sistema, il commutatore di accensione deve essere su ACCESSORI **I** o ACCENSIONE **II***1.

■ Schermata delle impostazioni del telefono



1. Selezionare l'icona .
2. Selezionare **Impostazioni**.
3. Selezionare **Telefono**.

☒ Menu HFT

Per utilizzare l'HFT, per prima cosa è necessario abbinare un telefono cellulare compatibile *Bluetooth* al sistema mentre il veicolo è parcheggiato.

Durante la guida, alcune funzioni sono limitate.

Funzioni

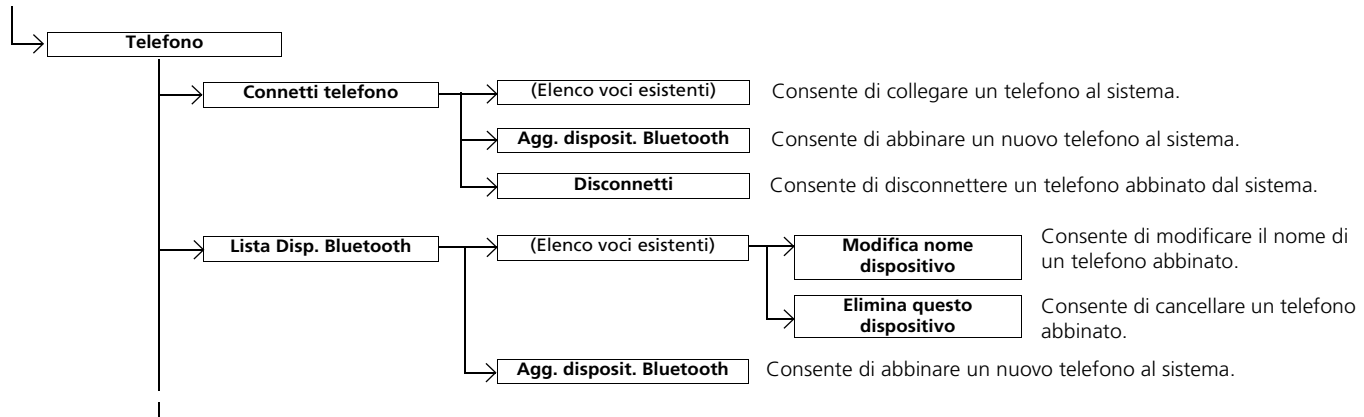

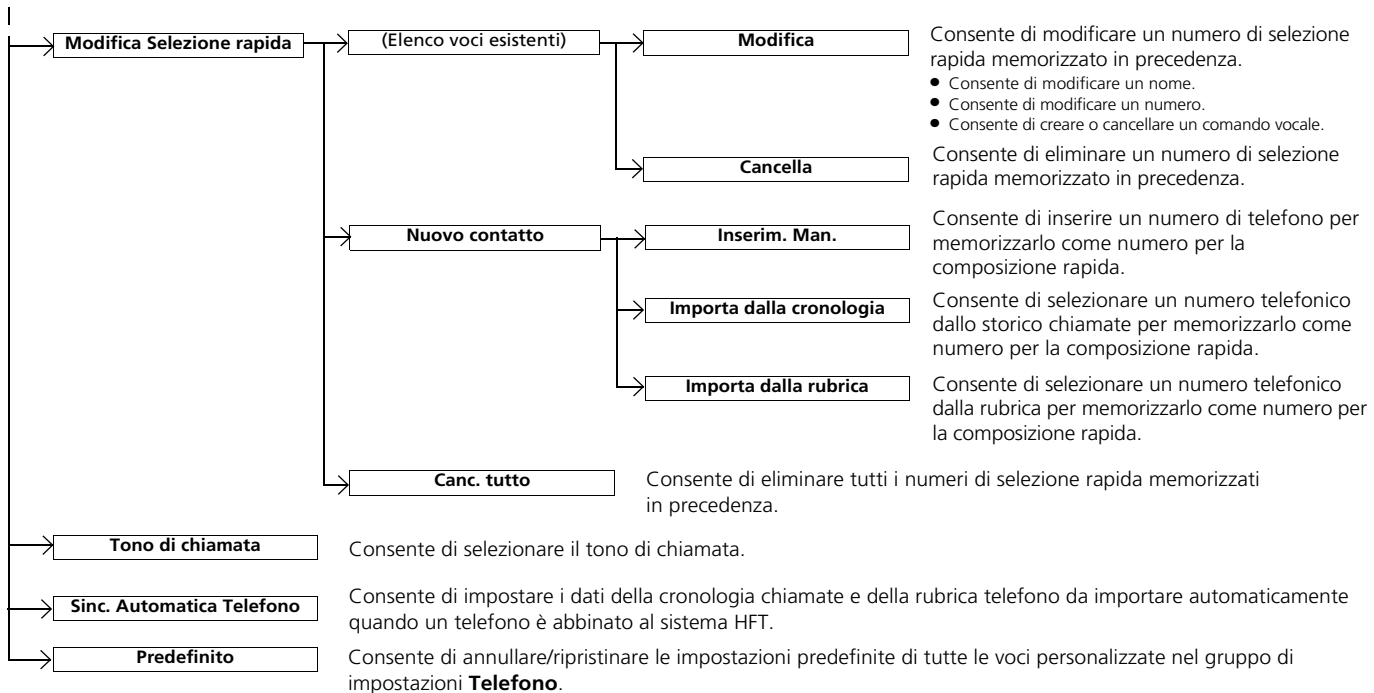

*1: I modelli con sistema di accesso senza chiavi sono dotati di un pulsante **ENGINE START/STOP** invece che di un commutatore di accensione.



■ Schermata Menu Telefono



1. Selezionare l'icona .
2. Selezionare **Telefono**.
3. Selezionare l'icona .

Funzioni

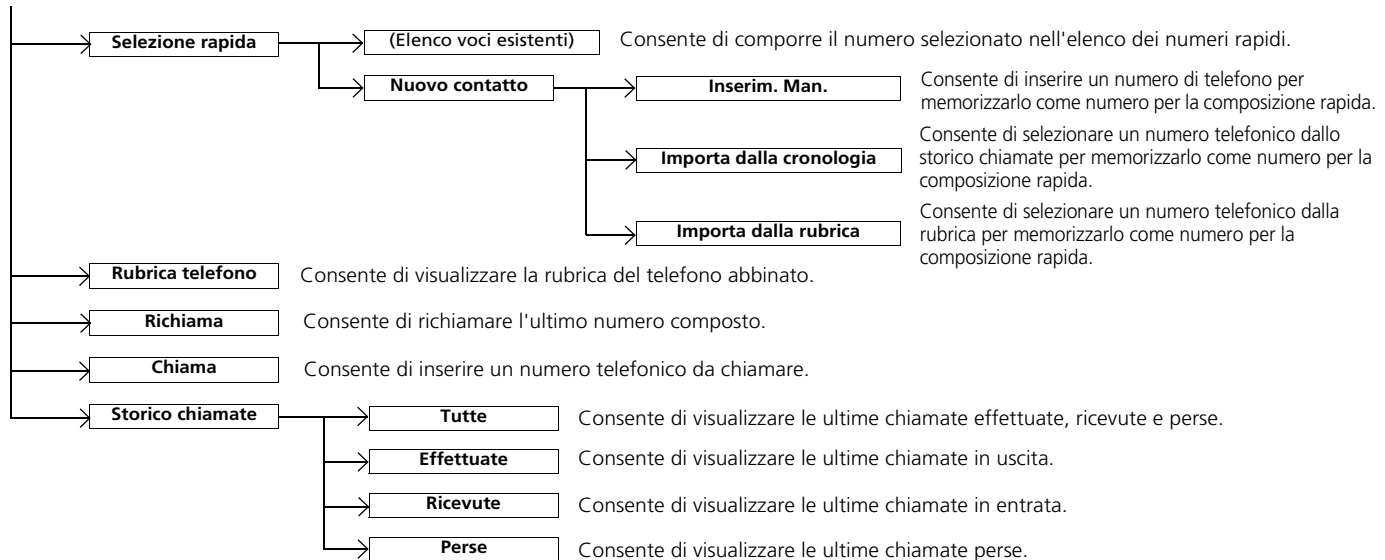

Config. telefono



■ Abbinamento di un telefono cellulare (se nessun altro telefono è abbinato al sistema)

1. Selezionare **Telefono**.
2. Selezionare **Sì**.
3. Assicurarsi che il telefono sia in modalità di ricerca o rintracciabile, quindi selezionare **Continua**.
 - L'HFT ricerca automaticamente un dispositivo *Bluetooth*[®].
4. Selezionare il telefono quando viene visualizzato nell'elenco.
 - Se il telefono non viene visualizzato, è possibile selezionare **Aggiorna** per cercare nuovamente.
 - Se il telefono continua a non essere visualizzato, selezionare **Tel. non trovato** e ricercare i dispositivi *Bluetooth*[®] utilizzando il telefono stesso.

Dal telefono, cercare **Honda HFT**.
5. Il sistema fornisce un codice di abbinamento sulla schermata audio/informazioni.
 - Verificare la corrispondenza del codice di abbinamento sulla schermata e sul telefono. Ciò può variare in base al telefono.

⌘ Config. telefono

Prima di poter effettuare e ricevere chiamate in vivavoce, è necessario abbinare il telefono compatibile *Bluetooth* al sistema.

Suggerimenti per l'abbinamento del telefono:

- Non è possibile connettere il telefono mentre il veicolo è in movimento.
- È possibile abbinare fino a sei telefoni.
- Quando il telefono è abbinato al sistema, la batteria potrebbe scaricarsi più velocemente.
- Se il telefono non è pronto per la connessione oppure non viene rilevato dal sistema entro tre minuti, il tempo previsto per l'operazione scade e il sistema ritorna inattivo.



■ Come modificare il telefono attualmente abbinato

1. Passare alla schermata delle impostazioni del telefono.
 - **Schermata delle impostazioni del telefono** P. 372
2. Selezionare **Connetti telefono**.
3. Selezionare un telefono da collegare.
 - Il sistema HFT sceglie il telefono collegato e avvia la ricerca di un altro telefono abbinato.

■ Modifica dell'impostazione del codice di abbinamento

1. Selezionare l'icona .
2. Selezionare **Impostazioni**.
3. Selezionare **Bluetooth/Wi-Fi**.
4. Selezionare la scheda **Bluetooth**.
5. Selezionare **Edita cod. associaz..**

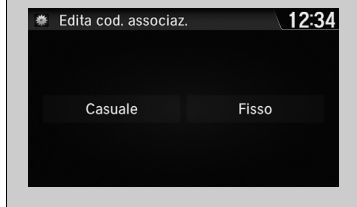

6. Selezionare **Casuale** o **Fisso**.

⊗ Come modificare il telefono attualmente abbinato

Se, quando si cerca di passare a un altro telefono, non viene rilevato o connesso nessun altro telefono, il sistema HFT informerà che il telefono originale è nuovamente collegato.

Per abbinare altri telefoni, selezionare **Agg. Disposit. Bluetooth** dalla schermata **Connetti telefono**.

⊗ Modifica dell'impostazione del codice di abbinamento

Il codice di abbinamento predefinito è **0000**, finché non viene modificata l'impostazione.

Per crearne uno proprio, selezionare **Fisso**, eliminare il codice corrente e inserirne uno nuovo.

Per generare casualmente un codice di abbinamento ogni volta che viene abbinato un telefono, selezionare **Casuale**.



■ **Come modificare il nome di un telefono già abbinato**

1. Passare alla schermata delle impostazioni del telefono.
 - **Schermata delle impostazioni del telefono** P. 372
2. Selezionare **Lista Disp. Bluetooth**.
3. Selezionare il telefono abbinato che si desidera modificare.
4. Selezionare **Edita Nome Dispositivo**.
5. Modificare il nome e selezionare **OK**.



■ Eliminazione di un telefono abbinato

1. Passare alla schermata delle impostazioni del telefono.
 - **Schermata delle impostazioni del telefono P. 372**
2. Selezionare **Lista Disp. Bluetooth**.
3. Selezionare il telefono che si desidera cancellare.
4. Selezionare **Cancella questo Dispositivo**.
5. Viene visualizzato un messaggio di conferma sullo schermo. Selezionare **Sì**.

Tono di Chiamata

È possibile modificare l'impostazione del tono di chiamata.



1. Passare alla schermata delle impostazioni del telefono.
 - **Schermata delle impostazioni del telefono** P. 372
2. Selezionare **Tono di Chiamata**.
3. Selezionare **Fisso** o **Tel. Cellul.**

☒ Tono di Chiamata

Fisso: Il tono di chiamata fisso viene emesso dagli altoparlanti.

Tel. cellul.: Il tono di chiamata memorizzato nel telefono cellulare collegato viene emesso dagli altoparlanti.

Importazione automatica della rubrica e dello storico chiamate del telefono



■ Quando Sinc. Automatica Telefono è impostata su Acceso:

Quando il telefono è abbinato, il contenuto della rubrica telefono e la cronologia chiamate vengono importati automaticamente nel sistema.

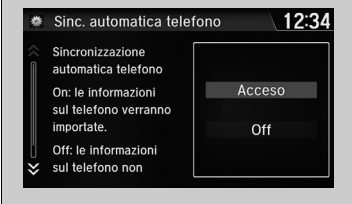
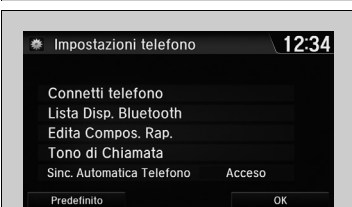

■ Modifica dell'impostazione Sinc. Automatica Telefono

1. Passare alla schermata delle impostazioni del telefono.

➤ **Schermata delle impostazioni del telefono** P. 372

2. Selezionare **Sinc. Automatica Telefono**.

3. Selezionare **Acceso** o **Off**.

➤ Importazione automatica della rubrica e dello storico chiamate del telefono

Quando si seleziona un nome dall'elenco della rubrica telefono, è possibile visualizzare fino a tre icone di categoria. Tali icone indicano i tipi di numeri memorizzati relativamente al nome selezionato.



In alcuni telefoni potrebbe non essere possibile importare le icone di categoria nel sistema.

La rubrica telefono viene aggiornata ad ogni collegamento. Lo storico chiamate viene aggiornata dopo ogni collegamento o chiamata.

Composizione rapida

È possibile memorizzare fino a 20 numeri per composizione rapida in ciascun telefono.

Per memorizzare un numero per composizione rapida:

1. Passare alla schermata **Menu Telefono**.
 ► **Schermata Menu Telefono** P. 374

2. Selezionare **Composizione rapida**.

3. Selezionare **Nuovo Cont.**

4. Selezionare una posizione per scegliere un numero.

Da **Importa dalla cronologia**:

► selezionare un numero dallo storico chiamate.

Da **Inserim. Man.:**

► inserire il numero manualmente.

Da **Importa dalla rubrica**:

► Selezionare un numero dalla rubrica telefonica importata del telefono cellulare collegato.

5. Quando la composizione rapida è memorizzata correttamente, viene richiesto di creare un'etichetta vocale per il numero. Selezionare **Sì** o **No**.

6. Selezionare **Registra** per memorizzare un comando vocale per la voce della selezione rapida.

► Utilizzando il pulsante , seguire le istruzioni per memorizzare un comando vocale per la voce della selezione rapida.

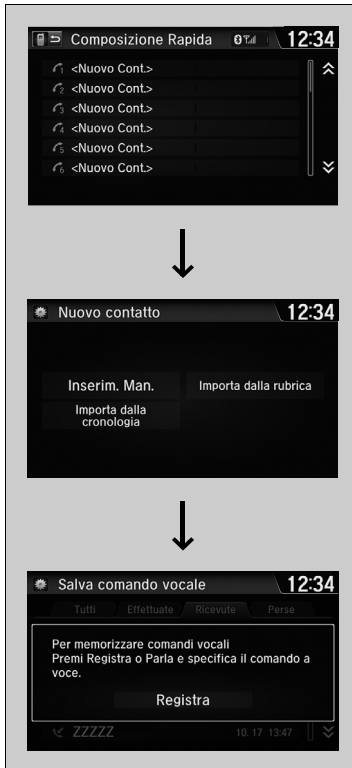

Composizione rapida

Se è memorizzato un comando vocale, premere il pulsante  per chiamare il numero utilizzando il comando vocale. Pronunciare il nome del comando vocale.



■ Aggiunta di un'etichetta vocale a un numero per composizione rapida memorizzato

1. Passare alla schermata delle impostazioni del telefono.
 - Schermata delle impostazioni del telefono P. 372
2. Selezionare **Edita Compos. Rap.**
3. Selezionare una voce per composizione rapida esistente.
 - Dal menu a comparsa, selezionare **Edita**.
4. Selezionare **Comando Vocale**.
 - Dal menu a comparsa, selezionare **Registra**.
5. Selezionare **Registra** per memorizzare il comando vocale.
6. Utilizzando il pulsante , seguire le istruzioni per completare l'etichetta vocale.

■ Eliminazione di un'etichetta vocale

1. Passare alla schermata delle impostazioni del telefono.
 - Schermata delle impostazioni del telefono P. 372
2. Selezionare **Edita Compos. Rap.**
3. Selezionare una voce per composizione rapida esistente.
 - Dal menu a comparsa, selezionare **Modifica**.
4. Selezionare **Comando Vocale**.
 - Dal menu a comparsa, selezionare **Elimina**.
5. Viene visualizzato un messaggio di conferma sullo schermo. Selezionare **Sì**.

⊗ Composizione rapida

Evitare di usare comandi vocali duplicati.
Evitare di usare "casa" come comando vocale.
Il sistema riconosce più facilmente un nome più lungo.
Ad esempio, utilizzare "Giovanni Rossi" invece di "Giovanni".



■ Come modificare un numero rapido

1. Passare alla schermata delle impostazioni del telefono.
 - Schermata delle impostazioni del telefono P. 372
2. Selezionare **Edita Compos. Rap.**
3. Selezionare una voce per composizione rapida esistente.
 - Dal menu a comparsa, selezionare **Edita**.
4. Selezionare l'impostazione desiderata.

■ Come cancellare un numero rapido

1. Passare alla schermata delle impostazioni del telefono.
 - Schermata delle impostazioni del telefono P. 372
2. Selezionare **Edita Compos. Rap.**
3. Selezionare una voce per composizione rapida esistente.
 - Dal menu a comparsa, selezionare **Cancella**.
4. Viene visualizzato un messaggio di conferma sullo schermo. Selezionare **Sì**.

■ Chiamata

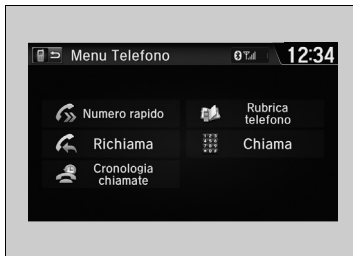

È possibile effettuare chiamate inserendo il numero di telefono, oppure utilizzando la rubrica importata, lo storico chiamate, le voci per composizione rapida o la ricomposizione del numero.

»» Chiamata

Tutte le voci di selezione rapida con comando vocale possono essere chiamate vocalmente dalla maggior parte delle schermate. Premere il pulsante  e pronunciare il nome del comando vocale.

Una volta eseguita la chiamata, la voce della persona contattata è udibile attraverso gli altoparlanti.



■ Effettuare una chiamata utilizzando la rubrica importata

1. Passare alla schermata **Menu Telefono**.
➤ **Schermata Menu Telefono** P. 374
2. Selezionare **Rubrica telefono**.
3. Selezionare un nome.
 - È anche possibile cercare per lettera. Selezionare **Cerca**.
 - Utilizzare la tastiera sul touchscreen per inserire le lettere.
4. Selezionare un numero.
 - La composizione del numero viene avviata automaticamente.

■ Effettuare una chiamata utilizzando il numero di telefono

1. Passare alla schermata **Menu Telefono**.
➤ **Schermata Menu Telefono** P. 374
2. Selezionare **Componi**.
3. Selezionare un numero.
 - Utilizzare la tastiera sul touchscreen per inserire i numeri.
4. Selezionare **Fatto**.
 - La composizione del numero viene avviata automaticamente.

⌘ Effettuare una chiamata utilizzando la rubrica importata

È possibile chiamare un numero di composizione rapida con comando vocale memorizzato tramite i comandi vocali.

➤ **Composizione rapida** P. 381

⌘ Effettuare una chiamata utilizzando il numero di telefono

È possibile chiamare un numero di composizione rapida con comando vocale memorizzato tramite i comandi vocali.

➤ **Composizione rapida** P. 381



■ **Effettuare una chiamata utilizzando la ricomposizione del numero**

1. Passare alla schermata **Menu Telefono**.

➤ **Schermata Menu Telefono** P. 374

2. Selezionare **Richiama**.

► La composizione del numero viene avviata automaticamente.

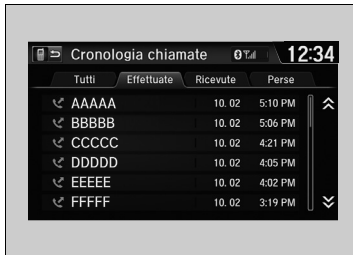

■ **Come effettuare una chiamata utilizzando lo Storico chiamate**

Lo Storico chiamate viene memorizzato per **Tutte, Effettuate, Ricevute e Perse**.

1. Passare alla schermata **Menu Telefono**.

➤ **Schermata Menu Telefono** P. 374

2. Selezionare **Cronologia chiamate**.

3. Selezionare **Tutte, Effettuate, Ricevute o Perse**.

4. Selezionare un numero.

► La composizione del numero viene avviata automaticamente.



■ **Effettuare una chiamata utilizzando una voce di selezione rapida**

1. Passare alla schermata **Menu Telefono**.

➤ **Schermata Menu Telefono** P. 374

2. Selezionare **Composizione rapida**.

3. Selezionare un numero.

► La composizione del numero viene avviata automaticamente.

» Effettuare una chiamata utilizzando la ricomposizione del numero

Tenere premuto il pulsante per richiamare l'ultimo numero composto.

» Come effettuare una chiamata utilizzando lo Storico chiamate

La cronologia chiamate visualizza le ultime 20 chiamate totali, effettuate, ricevute o perse. (Viene visualizzato solo quando un telefono è collegato al sistema.)

» Effettuare una chiamata utilizzando una voce di selezione rapida

Se è memorizzato un comando vocale, premere il pulsante per chiamare il numero utilizzando il comando vocale.

➤ **Composizione rapida** P. 381

Tutte le voci per composizione rapida ed etichetta vocale possono essere chiamate vocalmente da qualsiasi schermata. Premere il pulsante e seguire le istruzioni.

Ricevimento di una chiamata

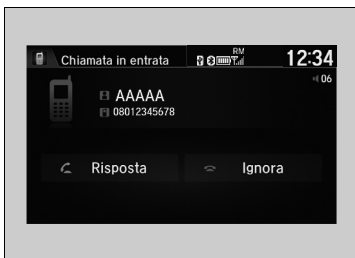

Quando si riceve una chiamata, viene emesso un segnale acustico (se attivato) e viene visualizzata la schermata **Chiamata in entrata**.

Premere il pulsante  per rispondere alla chiamata.

Premere il pulsante  per ignorare o terminare una chiamata.

☒ Ricevimento di una chiamata



Chiamata in attesa

Premere il pulsante  per mettere in attesa la chiamata corrente e rispondere alla chiamata in entrata.

Premere di nuovo il pulsante  per tornare alla chiamata corrente.

Nel caso in cui non si desideri rispondere, selezionare **Ignora** per ignorare la chiamata in entrata.

Premere il pulsante  se si desidera mettere in attesa la chiamata corrente.

È possibile selezionare le icone della schermata audio/ informazioni al posto dei pulsanti  e .

Opzioni durante una chiamata

Durante una chiamata sono disponibili le seguenti opzioni.

Silenzioso: consente di togliere l'audio.

Trasferimento: consente di trasferire una chiamata dal sistema al telefono.

Composizione tonale: consente di inviare numeri di telefono durante una chiamata. Questa funzione è utile quando si chiama un sistema telefonico guidato da menu.



Le opzioni disponibili sono mostrate nella metà inferiore della schermata.

Selezionare l'opzione.

- L'icona di silenziamento viene visualizzata quando è selezionato **Silenzioso**. Selezionare di nuovo **Silenzioso** per disattivare l'opzione.

☒ Opzioni durante una chiamata

Composizione tonale: disponibile su alcuni telefoni.

È possibile selezionare le icone sulla schermata audio/ informazioni.



Guida

Questo capitolo contiene informazioni sulla guida, sul rifornimento e su elementi quali gli accessori.

Prima della guida	388
Traino di un rimorchio	392
Durante la guida	
Avviamento del motore.....	397, 400
Precauzioni per la guida.....	403
Cambio CVT (trasmissione a variazione continua)* ...	404
Cambio marcia	405, 407, 412
Arresto automatico del motore al minimo.....	415, 419
Pulsante ECON.....	423
Controllo velocità di crociera.....	424
Limitatore di velocità regolabile.....	427
Limitatore di velocità intelligente.....	431
Allarme collisione frontale*	438
Avviso di allontanamento dalla corsia (LDW)*	442

Sistema di riconoscimento della segnaletica stradale*	446
Sistema di controllo della stabilità del veicolo (VSA)	453
Sistema avviso perdita di pressione.....	455
Regolazione della distribuzione del fascio dei fari	457
Frenatura	
Impianto frenante	458
Sistema antibloccaggio freni (ABS)	464
Sistema di assistenza alla frenata d'emergenza	465
Sistema frenante attivo city brake	466
Segnale di arresto di emergenza	471
Parcheggio del veicolo	
Quando arrestato.....	472
Sistema sensori di parcheggio*	473

Telecamera posteriore a vista multipla*	
Informazioni sulla telecamera posteriore a vista multipla	477
Rifornimento	
Informazioni sul carburante.....	479, 480
Rifornimento di carburante.....	481, 482
Risparmio di carburante	483
Accessori e modifiche	484

* Non disponibile su tutti i modelli

Preparazione per la guida

Effettuare i seguenti controlli prima della guida.

Controlli esterni

- Accertarsi che i finestrini, gli specchietti retrovisori esterni, le luci esterne e altri componenti del veicolo non siano ostruiti.
 - ▶ Rimuovere eventuali tracce di brina, neve o ghiaccio.
 - ▶ Rimuovere la neve dal tetto, poiché potrebbe scivolare sul parabrezza e ostruire la visuale durante la guida. In presenza di ghiaccio solido, rimuoverlo quando risulta più morbido.
 - ▶ Durante la rimozione del ghiaccio dalle ruote, assicurarsi di non danneggiare le ruote o i relativi componenti.
- Assicurarsi che il cofano sia chiuso correttamente.
 - ▶ Se il cofano si apre durante la marcia, la visuale anteriore verrà ostruita.
- Assicurarsi che gli pneumatici siano in buone condizioni.
 - ▶ Controllare la pressione e verificare che non siano presenti danni e usura eccessiva.
 - ✘ **Controllo e manutenzione degli pneumatici** P. 534
- Assicurarsi che non siano presenti astanti od oggetti dietro o intorno al veicolo.
 - ▶ All'interno del veicolo sono presenti dei punti ciechi.

Controlli esterni

AVVISO

Se le portiere sono bloccate a causa del ghiaccio, bagnare i bordi delle portiere con acqua calda per sciogliere il ghiaccio. Non tentare di forzarle poiché la guarnizione in gomma intorno alle portiere potrebbe danneggiarsi. Al termine dell'operazione, asciugare per evitare un ulteriore congelamento.

Non versare acqua calda nel cilindretto della serratura. Se l'acqua si congela nel foro non sarà possibile inserire la chiave.

Il calore generato dal motore e dagli scarichi potrebbe accendere il materiale infiammabile presente sotto il cofano, provocando un incendio. Se il veicolo è rimasto parcheggiato per un periodo prolungato, controllare e rimuovere gli eventuali detriti accumulati come erba secca e foglie che potrebbero essere cadute o che potrebbero essere state trasportate da piccoli animali per creare un nido. Verificare inoltre che, sotto il cofano, non ci siano materiali infiammabili rimasti conseguentemente a un intervento di manutenzione eseguito sul veicolo.

Controlli interni

- Riporre o fissare correttamente tutti gli oggetti a bordo.
 - Se si trasportano troppi bagagli o se questi non vengono riposti correttamente, si può compromettere la maneggevolezza, la stabilità, lo spazio di frenata, le prestazioni degli pneumatici del veicolo e renderlo meno sicuro.
 - ✎ **Limiti di carico** P. 391
- Non accatastare gli oggetti oltre l'altezza dei sedili.
 - Possono ostruire la visuale ed essere proiettati in avanti in caso di frenata improvvisa.
- Non posizionare alcun oggetto nei vani gambe dei sedili anteriori. Accertarsi di fissare il tappetino*.
 - Un oggetto o un tappetino non fissato può interferire con l'utilizzo del pedale del freno e dell'acceleratore durante la guida.
- Se si trasportano animali a bordo, non permettere che si muovano liberamente nell'abitacolo.
 - Possono interferire con la guida e provocare incidenti in seguito a una frenata improvvisa.
- Chiudere bene tutte le portiere e il portellone
- Regolare correttamente la posizione del proprio sedile.
 - Regolare anche il poggiatesta.
 - ✎ **Regolazione dei sedili** P. 197
 - ✎ **Regolazione dei poggiatesta** P. 199
- Regolare correttamente gli specchietti e il volante per la guida.
 - Regolarli mentre si sta seduti nella corretta posizione di guida.
 - ✎ **Regolazione degli specchietti** P. 193
 - ✎ **Regolazione del volante** P. 192

Controlli interni

L'orientamento dei fari è impostato in fabbrica e non necessita regolazioni. Tuttavia, se si trasportano regolarmente oggetti pesanti nel bagagliaio o si traina un rimorchio, fare regolare l'orientamento dal concessionario o da un tecnico qualificato.

Modelli con regolatore assetto fari

È possibile regolare autonomamente l'angolo dei fari anabbaglianti.

✎ **Regolatore assetto fari*** P. 183

Modelli con fari di tipo a LED

Il veicolo è dotato di un sistema di regolazione automatica dei fari che ne regola automaticamente l'angolazione.

* Non disponibile su tutti i modelli

- Assicurarsi che gli oggetti posizionati sul pavimento dietro i sedili anteriori non possano rotolare sotto i sedili.
 - Possono interferire con l'utilizzo dei pedali da parte del conducente o con il funzionamento dei sedili.
- Controllare che tutti gli occupanti indossino la cintura di sicurezza.
 - **Allacciamento della cintura di sicurezza** P. 43
- Accertarsi che le spie nel quadro strumenti si accendano quando si avvia il veicolo e si spengano poco dopo.
 - Se si rileva un problema, far sempre controllare il veicolo dal concessionario.
 - **Spie** P. 86

Limiti di carico

Durante il carico di bagagli, il peso totale del veicolo, compresi tutti i passeggeri e i bagagli, non devono superare il peso massimo consentito.

➤ **Specifiche** P. 608, 611

Inoltre, il carico sugli assali anteriore e posteriore non deve superare il peso massimo consentito per gli assali.

➤ **Specifiche** P. 608, 611

►► Limiti di carico

ATTENZIONE

Un carico eccessivo o non corretto può compromettere la maneggevolezza e la stabilità del veicolo e causare incidenti con rischio di lesioni gravi o morte.

Attenersi ai limiti di carico e alle altre linee guida sul carico nel presente manuale.

Traino di un rimorchio

Preparazione al traino

Limiti di carico per il rimorchio

Il veicolo può trainare un rimorchio se si rispettano i limiti di carico, si utilizzano i dispositivi corretti e ci si attiene alle linee guide relative al rimorchio. Controllare i limiti di carico prima della guida.

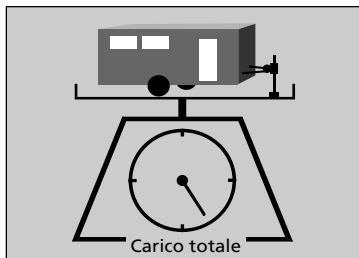

■ Peso totale del rimorchio

Non superare il peso trainabile massimo del rimorchio e del gancio di traino (con/senza freni), dei bagagli e degli oggetti contenuti o poggiati sopra di essi.

Pesi trainabili superiori al peso trainabile massimo possono compromettere seriamente la manovrabilità e le prestazioni del veicolo e causare danni al motore e alla trasmissione.

Limiti di carico per il rimorchio

⚠ ATTENZIONE

Superare un qualsiasi limite di carico o caricare in modo scorretto il veicolo e il rimorchio può causare incidenti con rischio di gravi lesioni o morte.

Controllare attentamente il carico del veicolo e del rimorchio prima di cominciare a guidare.

Controllare che tutti i carichi rientrino nei limiti utilizzando una pesa pubblica.

Se la pesa pubblica non fosse disponibile, sommare il peso stimato del bagaglio al peso del rimorchio (come indicato dal costruttore) e al carico verticale sul gancio.

Rodaggio

Evitare di trainare un rimorchio durante i primi 1.000 km.

Se si traina un rimorchio su tratti in pendenza, ricordarsi di ridurre i pesi del rimorchio e del veicolo combinati del 10% rispetto al peso trainabile massimo ogni 1.000 metri di altezza.

Non superare mai il peso trainabile massimo e i limiti di carico specificati.

📖 **Specifiche** P. 610, 613

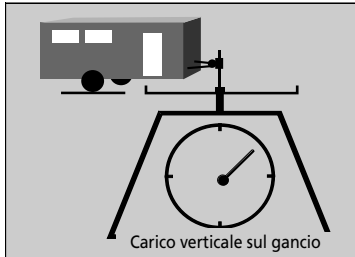

■ Carico verticale sul gancio

Il carico verticale sul gancio non deve superare i 70 kg. Questo valore corrisponde al peso esercitato dal rimorchio sul gancio di traino quando è completamente carico. Come regola generale, per i rimorchi con peso inferiore a 700 kg il carico verticale sul gancio deve corrispondere al 10% del gruppo rimorchio totale.

- Un carico verticale sul gancio eccessivo riduce la trazione degli pneumatici anteriori e il controllo dello sterzo. Un carico verticale sul gancio troppo basso può rendere il rimorchio instabile e causarne l'inclinazione.
- Per ottenere un carico verticale sul gancio corretto, cominciare caricando il 60% del carico sul lato anteriore del rimorchio e il 40% sul lato posteriore. Regolare il carico secondo necessità.

Dispositivi e accessori per il traino

I dispositivi di traino variano in base alle dimensioni del rimorchio, al carico da trainare e alla zona in cui si effettua il traino.

■ Ganci di traino

Il gancio di traino deve essere del tipo approvato e correttamente imbullonato al sottoscocca.

■ Catene di sicurezza

Usare sempre catene di sicurezza quando si traina un rimorchio. Il gioco delle catene deve essere tale da consentire al rimorchio di svoltare facilmente senza tuttavia trascinare le catene sul terreno.

■ Freni rimorchio

Se si desidera utilizzare un rimorchio con freni, assicurarsi che siano ad azionamento elettrico. Non tentare di utilizzare il sistema idraulico del veicolo. Indipendentemente da quanto possa sembrare vantaggioso, il tentativo di collegare i freni del rimorchio al sistema idraulico del veicolo riduce l'efficienza dei freni e crea un potenziale pericolo.

■ Dispositivi aggiuntivi per il traino

Alcune normative potrebbero richiedere specchietti retrovisori esterni speciali durante il traino di un rimorchio. Anche se gli specchietti non fossero richiesti dalle normative locali, installare gli specchietti speciali se la visibilità risulta in qualsiasi modo ridotta.

■ Luci rimorchio

I dispositivi e le luci del rimorchio devono essere conformi alle normative del paese in cui si guida. Controllare con il rivenditore di rimorchi o l'agenzia di noleggio locale quali sono i requisiti nelle zone in cui si intende effettuare il traino.

Dispositivi e accessori per il traino

Assicurarsi che tutti i dispositivi siano montati e sottoposti a manutenzione correttamente e che siano conformi alle normative del paese in cui si guida.

Chiedere al rivenditore di rimorchi o all'agenzia di noleggio se vi sono altri componenti consigliati o necessari per effettuare il traino.

L'illuminazione e il cablaggio dei rimorchi possono variare a seconda del tipo e della marca. Se è necessario un connettore, farlo installare esclusivamente da un tecnico qualificato.

Guida sicura con un rimorchio

Prima di trainare un rimorchio

- Fare eseguire la corretta manutenzione del rimorchio e mantenerlo in buone condizioni.
- Accertarsi che tutti i pesi e il carico nel veicolo e nel rimorchio rientrino nei limiti.
 - ▣ **Limiti di carico per il rimorchio** P. 392
- Fissare saldamente il gancio di traino, le catene di sicurezze e gli altri componenti necessari al rimorchio.
- Fissare in modo sicuro tutti gli oggetti all'interno e sopra il rimorchio in modo che non si spostino durante la guida.
- Controllare che le luci e i freni del rimorchio funzionino correttamente.
- Controllare la pressione degli pneumatici del rimorchio, compresa la ruota di scorta.
- Controllare le normative relative alla velocità massima o alle limitazioni di guida per i veicoli con rimorchio. Se si attraversano diversi paesi, prima di partire controllare le normative di ciascun paese, in quanto potrebbero essere diverse.
- Disattivare il sistema di arresto automatico del motore al minimo utilizzando il relativo pulsante **OFF**. Il peso del rimorchio può influire sull'efficienza dei freni del veicolo se l'arresto automatico del motore al minimo viene attivato su una pendenza o durante il traino di un rimorchio.

Velocità e marce per il traino

- Guidare più lentamente del solito.
- Osservare i limiti di velocità indicati per i veicoli con rimorchio.

Modelli con cambio CVT (trasmissione a variazione continua)

- Utilizzare la posizione **D** durante il traino di rimorchi su strade in piano.

Guida sicura con un rimorchio

La velocità di esercizio durante il traino di un rimorchio è limitata a 100 km/h.

Parcheggio

In aggiunta alle normali precauzioni, posizionare dei blocchi per ruote in corrispondenza di ciascun pneumatico del rimorchio.

Si consiglia di percorrere salite con una pendenza inferiore al 12%. Attenersi alle raccomandazioni sul collegamento dei rimorchi previste per ciascun tipo di strada specifico.

Gli spostamenti d'aria causati da veicoli grandi in sorpasso possono causare l'inclinazione del rimorchio; mantenere una velocità costante e il volante dritto.

Procedere sempre lentamente e farsi assistere durante la retromarcia.

Curve e frenate

- Curvare più lentamente descrivendo un arco più ampio del solito.
- Consentire più tempo e spazio per le frenate.
- Non frenare o curvare bruscamente.

Guida su terreni collinari

- Osservare attentamente la spia di alta temperatura. Se la spia resta accesa, spegnere il sistema di climatizzazione e ridurre la velocità. Se necessario, accostarsi al bordo della strada in modo sicuro per fare raffreddare il motore.

Modelli con cambio CVT (trasmissione a variazione continua)

- Passare alla posizione **S** se la trasmissione cambia marcia frequentemente.

Durante la guida

Modelli senza sistema di accesso senza chiavi

Avviamento del motore



1. Accertarsi che il freno di stazionamento sia inserito.

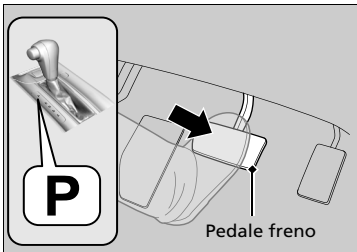

Modelli con cambio CVT (trasmissione a variazione continua)

2. Controllare che la leva del cambio sia nella posizione **P**, quindi premere il pedale del freno.
▶ Sebbene sia possibile avviare il veicolo nella posizione **N**, è più sicuro avviarlo in **P**.

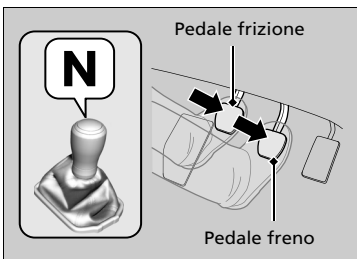

Modelli con cambio manuale

2. Assicurarsi che la leva del cambio sia nella posizione **N**. Quindi premere il pedale del freno con il piede destro e il pedale della frizione con quello sinistro.
▶ Il pedale della frizione deve essere completamente premuto per poter avviare il motore.

» Avviamento del motore

Tenere il piede saldamente sul pedale del freno durante l'avviamento del motore.

Modelli a benzina

L'avviamento del motore risulta più difficoltoso in presenza di basse temperature e ad altitudini superiori ai 2.400 metri, dove l'aria è più rarefatta.

Durante l'avviamento del motore in presenza di basse temperature, spegnere tutti gli accessori elettrici quali luci, sistema di climatizzazione e lunotto termico, per ridurre il consumo della batteria.

Se il sistema di scarico emette rumorosità anomale oppure è possibile percepire odore di gas di scarico all'interno dell'abitacolo, far controllare il veicolo dal concessionario. È possibile che vi sia un guasto nel motore o nel sistema di scarico.

Il sistema immobilizzatore protegge il veicolo da eventuali furti. Se viene usato un dispositivo con il codice errato, il sistema di alimentazione carburante del motore si disattiva.

» **Sistema immobilizzatore** P. 163

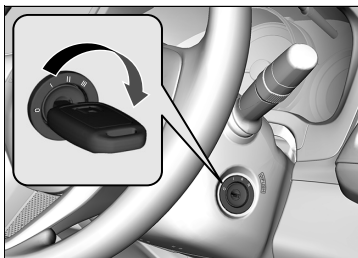

Tutti i modelli

3. Ruotare il commutatore di accensione su AVVIAMENTO **[III]** senza premere il pedale dell'acceleratore.

► Avviamento del motore

Modelli a benzina

Non attendere fino all'avviamento del motore con la chiave posizionata su AVVIAMENTO **[III]**.

- Se il motore non si avvia immediatamente, attendere almeno 10 secondi prima di riprovare.
- Se il motore si avvia ma si spegne immediatamente, attendere almeno 10 secondi prima di riprovare il punto 3 mentre si preme leggermente il pedale dell'acceleratore. Rilasciare il pedale dell'acceleratore dopo che il motore si avvia.

Modelli diesel

Non tenere la chiave posizionata su AVVIAMENTO **[III]** per più di 15 secondi.

- Se il motore non si avvia immediatamente, attendere almeno 20 secondi prima di riprovare.
- Se il motore si avvia ma si spegne immediatamente, attendere almeno 20 secondi prima di riprovare il punto 3 mentre si preme leggermente il pedale dell'acceleratore. Rilasciare il pedale dell'acceleratore dopo che il motore si avvia.

Modelli diesel

AVVISO

Per una corretta lubrificazione, il motore non deve funzionare ad una velocità superiore al minimo accelerato fino a quando la spia pressione dell'olio bassa non si spegne. Evitare accelerazioni brusche o l'affaticamento del motore prima che venga raggiunta la temperatura di esercizio normale.

Partenza

Modelli con cambio CVT (trasmissione a variazione continua)

1. Tenendo il piede destro sul pedale del freno, portare la leva del cambio su **D**.
Selezionare **R** in fase di retromarcia.
 2. Con il freno di stazionamento inserito, rilasciare il pedale del freno e premere leggermente il pedale dell'acceleratore.
 - Assicurarsi che la spia del freno di stazionamento elettrico si spenga.
- **Freno di stazionamento** P. 458

■ Sistema di assistenza partenza in salita

L'assistenza partenza in salita mantiene brevemente innestati i freni per impedire il movimento in discesa del veicolo quando si sposta il piede dal pedale del freno a quello dell'acceleratore.

Modelli con cambio manuale

Premere il pedale della frizione e portare il cambio su una delle marce avanti quando il veicolo è rivolto a monte, oppure su **R** quando è rivolto a valle, quindi rilasciare il pedale del freno.

Modelli con cambio CVT (trasmissione a variazione continua)

Portare la leva del cambio su **D**, **S** o **L*** quando il veicolo è rivolto a monte, oppure su **R** quando è rivolto a valle, quindi rilasciare il pedale del freno.

* Non disponibile su tutti i modelli

►► Avviamento del motore

Modelli diesel

In caso di anomalia o stallo del motore a causa di una quantità insufficiente di carburante, spostare immediatamente il veicolo in un luogo sicuro ed eseguire il rifornimento di carburante di 10 litri o più. Quando il carburante si esaurisce, nel sistema di alimentazione carburante entra l'aria. Ciò potrebbe rallentare l'avviamento del motore. Se il motore non si avvia al primo tentativo, riprovare alcune volte. Se il motore ancora non si avvia, rivolgersi al concessionario.

►► Partenza

È inoltre possibile rilasciare il freno di stazionamento premendo l'interruttore del freno di stazionamento elettronico insieme al pedale del freno. Quando il veicolo è rivolto a valle, è possibile avviarlo in modo regolare sbloccandolo manualmente con l'interruttore del freno di stazionamento elettrico piuttosto che premendo il pedale dell'acceleratore.

Modelli con cambio manuale

Premere a fondo il pedale della frizione entro tre secondi. Il motore si riavvia automaticamente se vengono soddisfatte determinate condizioni.

►► Sistema di assistenza partenza in salita

L'assistenza partenza in salita potrebbe non impedire lo spostamento all'indietro del veicolo su una pendenza estremamente ripida o sdrucciolevole e potrebbe non funzionare su piccole discese.

L'assistenza partenza in salita non sostituisce il freno di stazionamento.

Modelli con sistema di accesso senza chiavi

Avviamento del motore



1. Accertarsi che il freno di stazionamento sia inserito.

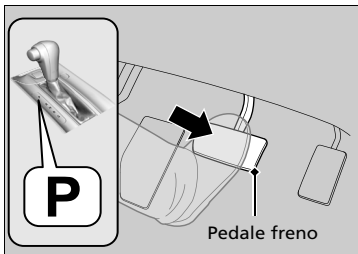

Modelli con cambio CVT (trasmissione a variazione continua)

2. Controllare che la leva del cambio sia nella posizione **P**, quindi premere il pedale del freno.
 - Sebbene sia possibile avviare il veicolo nella posizione **N**, è più sicuro avviarlo in **P**.

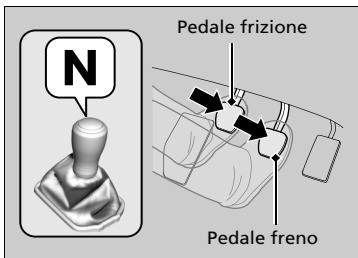

Modelli con cambio manuale

2. Assicurarsi che la leva del cambio sia nella posizione **N**. Quindi premere il pedale del freno con il piede destro e il pedale della frizione con quello sinistro.
 - Il pedale della frizione deve essere completamente premuto per poter avviare il motore.

Avviamento del motore

Tenere il piede saldamente sul pedale del freno durante l'avviamento del motore.

Modelli a benzina

L'avviamento del motore risulta più difficoltoso in presenza di basse temperature e ad altitudini superiori ai 2.400 metri, dove l'aria è più rarefatta.

Durante l'avviamento del motore in presenza di basse temperature, spegnere tutti gli accessori elettrici quali luci, sistema di climatizzazione e lunotto termico, per ridurre il consumo della batteria.

Se il sistema di scarico emette rumorosità anomale oppure è possibile percepire odore di gas di scarico all'interno dell'abitacolo, far controllare il veicolo dal concessionario. È possibile che vi sia un guasto nel motore o nel sistema di scarico.

Il sistema immobilizzatore protegge il veicolo da eventuali furti. Se viene usata un dispositivo con il codice errato, il sistema di alimentazione carburante del motore si disattiva.

► **Sistema immobilizzatore** P. 163

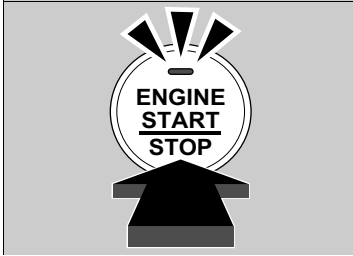

Tutti i modelli

3. Premere il pulsante **ENGINE START/STOP** senza premere il pedale dell'acceleratore.

Arresto del motore

Una volta arrestato completamente il veicolo, è possibile spegnere il motore.

Modelli con cambio CVT (trasmissione a variazione continua)

1. Selezionare la posizione **P**.
2. Premere il pulsante **ENGINE START/STOP**.

Modelli con cambio manuale

- Se la leva del cambio si trova in posizione **N**, premere il pulsante **ENGINE START/STOP**.
- Se la leva del cambio si trova in una qualsiasi posizione diversa da **N**, premere il pedale della frizione quindi premere il pulsante **ENGINE START/STOP**.

Avviamento del motore

Portare il comando a distanza vicino al pulsante **ENGINE START/STOP** se la batteria è quasi scarica.

- **Con batteria comando a distanza scarica** P. 577

Il motore potrebbe non avviarsi se il comando a distanza è sottoposto a onde radio forti.

Non tenere premuto il pulsante **ENGINE START/STOP** per avviare il motore.

Modelli a benzina

Se il motore non si avvia, attendere almeno 10 secondi prima di riprovare.

Modelli diesel

Se il motore non si avvia, attendere almeno 20 secondi prima di riprovare.

Modelli diesel

AVVISO

Per una corretta lubrificazione, il motore non deve funzionare ad una velocità superiore al minimo accelerato fino a quando la spia pressione dell'olio bassa non si spegne. Evitare accelerazioni brusche o l'affaticamento del motore prima che venga raggiunta la temperatura di esercizio normale.

Partenza

Modelli con cambio CVT (trasmissione a variazione continua)

1. Tenendo il piede destro sul pedale del freno, portare la leva del cambio su **[D]**.
Selezionare **[R]** in fase di retromarcia.
2. Con il freno di stazionamento inserito, rilasciare il pedale del freno e premere leggermente il pedale dell'acceleratore.
 - Assicurarsi che la spia del freno di stazionamento elettrico si spenga.

➤ **Freno di stazionamento** P. 458

■ Sistema di assistenza partenza in salita

L'assistenza partenza in salita mantiene brevemente innestati i freni per impedire il movimento in discesa del veicolo quando si sposta il piede dal pedale del freno a quello dell'acceleratore.

Modelli con cambio manuale

Premere il pedale della frizione e portare il cambio su una delle marce avanti quando il veicolo è rivolto a monte, oppure su **[R]** quando è rivolto a valle, quindi rilasciare il pedale del freno.

Modelli con cambio CVT (trasmissione a variazione continua)

Portare la leva del cambio su **[D]**, **[S]** o **[L]*** quando il veicolo è rivolto a monte, oppure su **[R]** quando è rivolto a valle, quindi rilasciare il pedale del freno.

➤ Avviamento del motore

Modelli diesel

In caso di anomalia o stallo del motore a causa di una quantità insufficiente di carburante, spostare immediatamente il veicolo in un luogo sicuro ed eseguire il rifornimento di carburante di 10 litri o più.

Quando il carburante si esaurisce, nel sistema di alimentazione carburante entra l'aria. Ciò potrebbe rallentare l'avviamento del motore.

Se il motore non si avvia al primo tentativo, riprovare alcune volte. Se il motore ancora non si avvia, rivolgersi al concessionario.

➤ Partenza

È inoltre possibile rilasciare il freno di stazionamento premendo l'interruttore del freno di stazionamento elettrico con il pedale del freno premuto.

Quando il veicolo è rivolto a valle, è possibile avviarlo più regolarmente disimpegnandolo manualmente con l'interruttore del freno di stazionamento elettrico e poi rilasciandolo con il pedale dell'acceleratore.

Modelli con cambio manuale

Premere a fondo il pedale della frizione nel giro di tre secondi. Il motore si riavvia automaticamente se vengono soddisfatte determinate condizioni.

➤ Sistema di assistenza partenza in salita

L'assistenza partenza in salita potrebbe non impedire lo spostamento all'indietro del veicolo su una pendenza estremamente ripida o sdruciolevole e potrebbe non funzionare su piccole discese.

L'assistenza partenza in salita non sostituisce il freno di stazionamento.

Precauzioni per la guida

■ Condizioni di pioggia

Evitare di guidare in pozzanghere profonde e su strade allagate. Il motore, la trasmissione oppure l'impianto elettrico potrebbero danneggiarsi.

» Precauzioni per la guida

AVVERTENZA: Non guidare su strade con pozzanghere profonde. La guida in pozzanghere profonde causa danni al motore e all'impianto elettrico e guasti al veicolo.

AVVISO

Non azionare la leva del cambio mentre si preme il pedale dell'acceleratore. Si potrebbe danneggiare la trasmissione.

AVVISO

Se si effettuano manovre ripetute con il volante a velocità estremamente ridotte o se si mantiene il volante in posizione completamente ruotata a sinistra o a destra, il sistema del servosterzo elettrico (EPS) si surriscalda. Il sistema passa alla modalità di sicurezza e le prestazioni vengono limitate. Il volante risulta sempre più difficile da manovrare. Una volta che il sistema si è raffreddato, il sistema EPS viene ripristinato. Il funzionamento ripetuto in tali condizioni può danneggiare il sistema.

Se il commutatore di accensione viene ruotato su ACCESSORI [I] o su BLOCCO [0]*1 durante la guida, il motore si spegne e si perdono tutte le funzioni del servosterzo e del servofreno, pertanto sarà difficile controllare il veicolo.

Non portare la leva del cambio su [N] poiché le prestazioni del freno motore (e in accelerazione) diminuiscono.

*1: I modelli con sistema di accesso senza chiavi sono dotati di un pulsante **ENGINE START/STOP** invece che di un commutatore di accensione.

■ Altre precauzioni

In caso di forte impatto contro un oggetto sotto al veicolo, fermarsi in un luogo sicuro. Controllare il sottoscocca del veicolo per verificare l'eventuale presenza di danni o di perdite del liquido freni.

Cambio CVT (trasmissione a variazione continua)*

■ Avanzamento lento

Il motore gira a un regime di minimo più alto e l'avanzamento lento aumenta. Mantenere il pedale del freno saldamente premuto quando si arresta il veicolo.

■ Kickdown

Se si preme rapidamente il pedale dell'acceleratore mentre si guida in salita, il cambio potrebbe passare a un rapporto inferiore causando un aumento inaspettato della velocità. Premere il pedale dell'acceleratore con cautela, soprattutto su superfici stradali sdrucciolevoli e in curva.

⊠ Precauzioni per la guida

Durante i primi 1.000 km di funzionamento, evitare accelerazioni improvvise o partenze con l'acceleratore completamente premuto per non danneggiare il motore o la trasmissione.

Evitare frenate brusche per i primi 300 km. Seguire queste istruzioni anche quando vengono sostituite le pastiglie dei freni.

Modelli con cambio CVT (trasmissione a variazione continua) senza leve di selezione marce

Cambio marcia

Cambiare marcia in base alle condizioni di guida.

■ Posizioni della leva del cambio

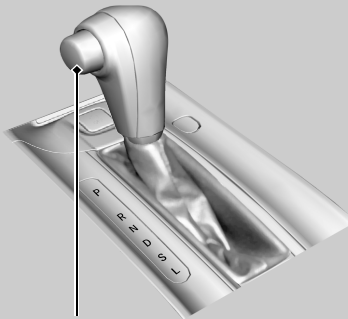

Pulsante di sblocco

P	Parcheggio Utilizzata durante il parcheggio o all'avviamento del motore
R	Retromarcia Utilizzata in fase di retromarcia
N	Folle Utilizzata al regime minimo
D	Guida Utilizzata per la guida normale
S	Guida (S) Utilizzata: <ul style="list-style-type: none"> • per una migliore accelerazione • per aumentare le prestazioni del freno motore • per percorsi in salita o in discesa • durante il traino di un rimorchio su terreni collinari
L	Bassa Utilizzata: <ul style="list-style-type: none"> • per aumentare le prestazioni del freno motore • per percorsi in salita o in discesa

» Cambio marcia

Modelli senza sistema di accesso senza chiavi

Non è possibile ruotare il commutatore di accensione su BLOCCO [O] ed estrarre la chiave se la leva del cambio non è posizionata su [P].

Modelli con sistema di accesso senza chiavi

Non è possibile portare la modalità di alimentazione da ON a VEICOLO SPENTO (BLOCCO) a meno che la leva del cambio non sia posizionata su [P].

Il veicolo potrebbe avanzare leggermente anche nella posizione [N] quando il motore è freddo. Premere saldamente il pedale del freno e, quando necessario, inserire il freno di stazionamento.

Quando si cambia marcia a temperature estremamente basse (-30°C), si potrebbe verificare un leggero ritardo prima della visualizzazione della posizione marcia. Prima di mettersi alla guida, accertarsi sempre che la marcia inserita sia quella corretta.

Funzionamento della leva del cambio

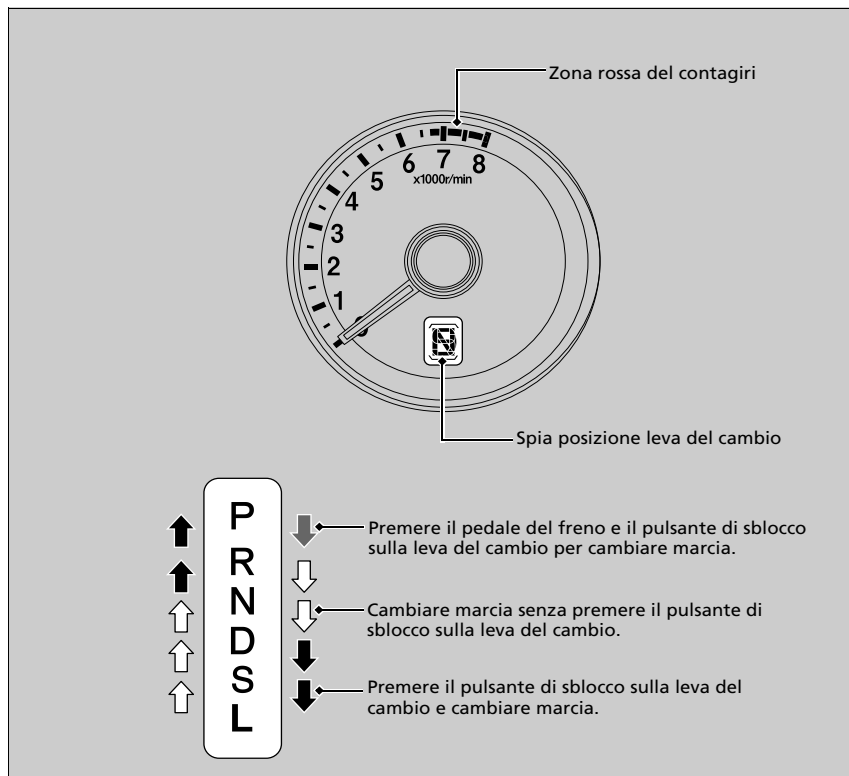

Funzionamento della leva del cambio

AVVISO

Quando si sposta la leva del cambio da **D** a **R** e viceversa, fermarsi completamente e tenere premuto il pedale del freno.

Se si aziona la leva del cambio prima che il veicolo si sia fermato completamente, il cambio potrebbe danneggiarsi.

Usare la spia posizione leva del cambio per controllare la posizione della leva prima di partire.

Se la spia della trasmissione lampeggia durante la guida, in qualsiasi posizione del cambio, è presente un problema nella trasmissione.

Evitare accelerazioni improvvise e fare controllare il cambio dal concessionario quanto prima.

L'alimentazione di carburante potrebbe essere interrotta se si guida a regimi compresi nella zona rossa del contagiri (limite regime motore) o superiori. In tal caso si potrebbe avvertire un leggero sobbalzo.

La leva del cambio potrebbe non funzionare se il pedale del freno è abbassato mentre si tiene premuto il pulsante di sblocco sulla leva.

Premere prima il pedale del freno.

Modelli con cambio CVT (trasmissione a variazione continua) con leve di selezione marce

Cambio marcia

Cambiare marcia in base alle condizioni di guida.

■ Posizioni della leva del cambio

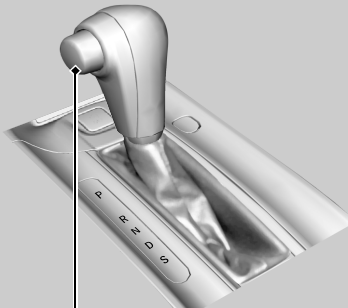

Pulsante di sblocco

P	<p>Parcheggio Utilizzata durante il parcheggio o all'avviamento del motore</p>
R	<p>Retromarcia Utilizzata in fase di retromarcia</p>
N	<p>Folle Utilizzata al regime minimo</p>
D	<p>Guida Utilizzata:</p> <ul style="list-style-type: none"> • Per la guida normale • Durante la guida temporanea in modalità cambio manuale a 7 marce
S	<p>Guida (S) Utilizzata:</p> <ul style="list-style-type: none"> • per una migliore accelerazione • per aumentare le prestazioni del freno motore • per percorsi in salita o in discesa • durante la guida temporanea in modalità cambio manuale a 7 marce • durante il traino di un rimorchio su terreni collinari

» Cambio marcia

Modelli senza sistema di accesso senza chiavi

Non è possibile ruotare il commutatore di accensione su BLOCCO [O] ed estrarre la chiave se la leva del cambio non è posizionata su [P].

Modelli con sistema di accesso senza chiavi

Non è possibile portare la modalità di alimentazione da ON a VEICOLO SPENTO (BLOCCO) a meno che la leva del cambio non sia posizionata su [P].

Il veicolo potrebbe avanzare leggermente anche nella posizione [N] quando il motore è freddo. Premere saldamente il pedale del freno e, quando necessario, inserire il freno di stazionamento.

Quando si cambia marcia a temperature estremamente basse (-30°C), si potrebbe verificare un leggero ritardo prima della visualizzazione della posizione marcia. Prima di mettersi alla guida, accertarsi sempre che la marcia inserita sia quella corretta.

Funzionamento della leva del cambio

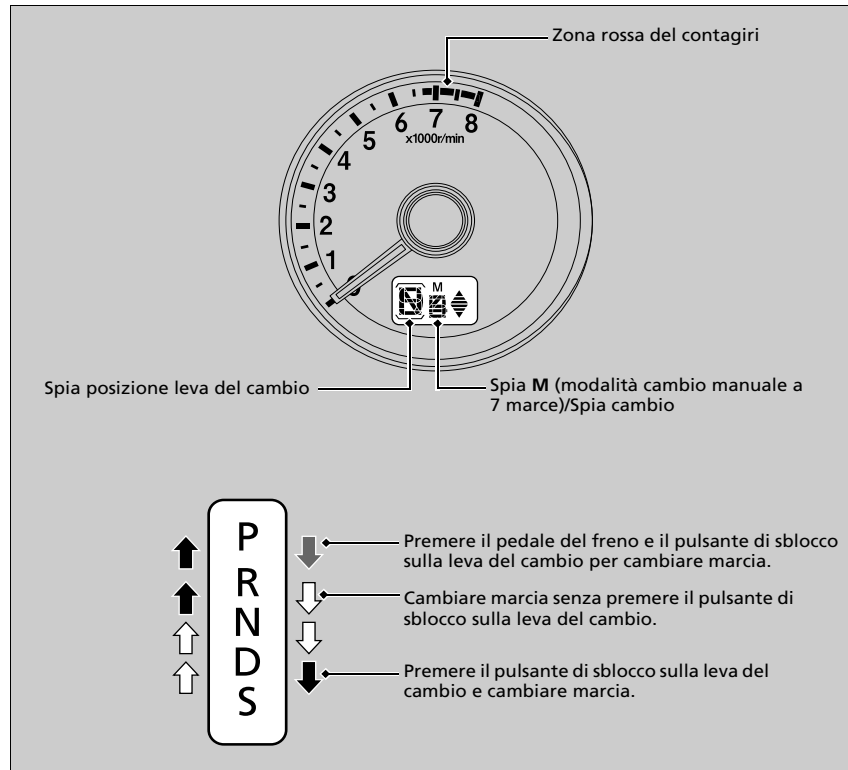

Funzionamento della leva del cambio

AVVISO

Quando si sposta la leva del cambio da **D** a **R** e viceversa, fermarsi completamente e tenere premuto il pedale del freno.

Se si aziona la leva del cambio prima che il veicolo si sia fermato completamente, il cambio potrebbe danneggiarsi.

Usare la spia posizione leva del cambio per controllare la posizione della leva prima di partire.

Se la spia della trasmissione lampeggia durante la guida, in qualsiasi posizione del cambio, è presente un problema nella trasmissione.

Evitare accelerazioni improvvise e fare controllare il cambio dal concessionario quanto prima.

L'alimentazione di carburante potrebbe essere interrotta se si guida a regimi compresi nella zona rossa del contagiri (limite regime motore) o superiori. In tal caso si potrebbe avvertire un leggero sobbalzo.

La leva del cambio potrebbe non funzionare se il pedale del freno è abbassato mentre si tiene premuto il pulsante di sblocco sulla leva.

Premere prima il pedale del freno.

■ Modalità cambio manuale a 7 marce

Utilizzare le leve di selezione marce per spostarsi tra la 1a e la 7a marcia senza togliere le mani dal volante. La trasmissione passa alla modalità cambio manuale a 7 marce quando si tira la leva di selezione marce durante la guida. Questa modalità è utile quando è necessario il freno motore.

■ Quando la leva del cambio è in posizione **[D]**:

Il cambio passa temporaneamente alla modalità cambio manuale a 7 marce e il numero della marcia viene visualizzato nella spia cambio.

Se si guida a velocità costante o si accelera, la modalità cambio manuale a 7 marce viene annullata automaticamente e il numero della marcia nella spia cambio si spegne.

È possibile annullare questa modalità tirando verso di sé la leva di selezione marce **[+]** per alcuni secondi.

La modalità cambio manuale a 7 marce è particolarmente utile quando si riduce temporaneamente la velocità del veicolo prima di una curva.

■ Quando la leva del cambio è in posizione **[S]**:

La modalità di cambio marcia passa in modalità cambio manuale a 7 marce. La spia **M** e il numero della marcia vengono visualizzati nella spia cambio. Quando la velocità del veicolo si abbassa, la trasmissione passa automaticamente alla marcia inferiore. Quando il veicolo si arresta, passa automaticamente alla 1a marcia.

Se la velocità del veicolo aumenta e il regime motore si avvicina alla zona rossa del contagiri, la trasmissione passa automaticamente alla marcia superiore.

Si può partire soltanto in 1a marcia.

Quando si annulla la modalità di cambio manuale a 7 marce, spostare la leva del cambio da **[S]** a **[D]**. Quando la modalità di cambio manuale a 7 marce viene annullata, la spia **M** e la spia del cambio si spengono.

⌘ Modalità cambio manuale a 7 marce

In modalità cambio manuale a 7 marce, la trasmissione passa a marce superiori o inferiori azionando una delle leve di selezione marce nelle condizioni seguenti:

Passaggio alla marcia superiore: Il regime motore raggiunge la soglia minima della marcia superiore.

Passaggio alla marcia inferiore: Il regime motore raggiunge la soglia massima della marcia inferiore.

Quando il regime motore si avvicina alla zona rossa del contagiri, la trasmissione passa automaticamente alla marcia superiore.

Quando il regime motore raggiunge la soglia minima della marcia selezionata, la trasmissione passa automaticamente alla marcia inferiore.

L'azionamento delle leve di selezione marce su una superficie sdruciolevole può bloccare gli pneumatici. In questo caso, la modalità cambio manuale a 7 marce viene annullata e viene ripristinata la modalità di guida normale D.

Funzionamento della modalità cambio manuale a 7 marce

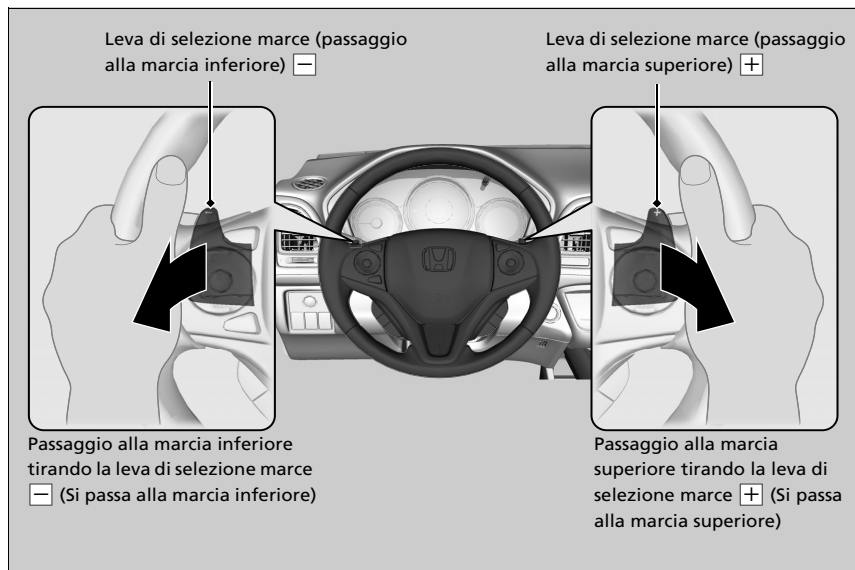

Funzionamento della modalità cambio manuale a 7 marce

Ogni volta che si aziona una delle leve di selezione marce si effettua un cambio di marcia.

Per cambiare marcia continuamente, rilasciare la leva di selezione marce prima di tirarla nuovamente per la marcia successiva.

La spia cambio lampeggia quando non è possibile passare alla marcia superiore o inferiore. Indica che la velocità del veicolo non è compresa nella gamma di velocità consentita per il cambio marcia.

Accelerare leggermente per passare alla marcia superiore e decelerare per passare alla marcia inferiore quando la spia lampeggia.

La spia cambio può inoltre lampeggiare quando non è possibile passare alla marcia inferiore mentre si guida a bassa velocità. In questo modo si evita che la trasmissione venga danneggiata.

Spie marcia superiore/inferiore

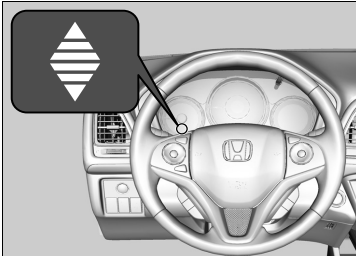

Si accendono quando il veicolo è in modalità cambio manuale a 7 marce per indicare un cambio marcia appropriato per mantenere lo stile di guida più efficiente in termini di consumo di carburante.

La spia passaggio a marcia superiore: Si accende quando è consigliato il passaggio alla marcia superiore.

La spia passaggio a marcia inferiore: Si accende quando è consigliato il passaggio alla marcia inferiore.

Spie marcia superiore/inferiore

ATTENZIONE

La spia cambio funge esclusivamente da guida per ottimizzare il risparmio del consumo di carburante.

Non fare mai riferimento alle spie del cambio se le condizioni della strada e del traffico non sono adeguate o quando possono essere causa di distrazione.

Tale spia non richiede di passare alla marcia inferiore per aumentare le prestazioni del freno motore. Il conducente dovrà decidere se passare alla marcia inferiore per aumentare le prestazioni del freno motore durante la guida in discesa.

Passare alla marcia inferiore solo quando la velocità del veicolo è adeguata.

Con la modalità ECON attiva, il colore dell'indicatore stile di guida potrebbe cambiare se non si eseguono cambi marcia quando la spia del cambio si accende. Ciò può provocare una variazione nel risparmio del consumo di carburante.

Le condizioni stradali e del traffico possono richiedere cambi marcia in tempi diversi da quelli indicati.

Modelli con cambio manuale

Cambio marcia

Funzionamento della leva del cambio

Premere completamente il pedale della frizione per azionare la leva del cambio e cambiare marcia, quindi rilasciare lentamente il pedale.

Premere il pedale della frizione e attendere alcuni secondi prima di portare il cambio su **R** oppure innestare una marcia avanti per un momento. In questo modo le marce vengono arrestate e non "grattano".

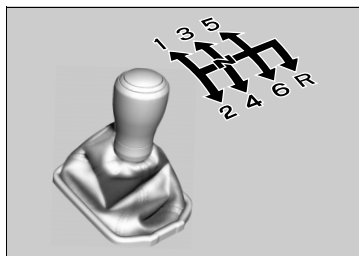

Se non si effettuano cambi di marcia, non lasciare il piede sul pedale della frizione. Ciò può causare un'usura più rapida della frizione.

► Cambio marcia

AVVISO

Non selezionare **R** se il veicolo non si è fermato completamente.

Se si seleziona **R** prima che il veicolo sia fermo, si può danneggiare il cambio.

AVVISO

Prima di passare alla marcia inferiore, accertarsi che il regime motore non entri nella zona rossa del contagiri. In caso contrario il motore potrebbe subire gravi danni.

Se si supera la velocità massima per la marcia inserita, il regime motore entrerà nella zona rossa del contagiri. In tal caso si potrebbe avvertire un leggero sobbalzo.

Spie marcia superiore/inferiore

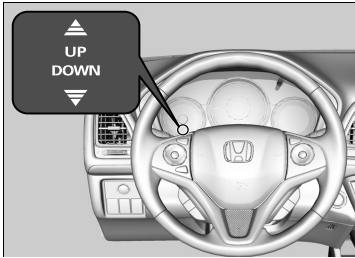

Si accendono per indicare quando è appropriato cambiare marcia per mantenere uno stile di guida che consenta di ottimizzare i consumi di carburante.

La spia passaggio a marcia superiore: Si accende quando è consigliato il passaggio alla marcia superiore.

La spia passaggio a marcia inferiore: Si accende quando è consigliato il passaggio alla marcia inferiore.

Spie marcia superiore/inferiore

ATTENZIONE

La spia cambio funge esclusivamente da guida per ottimizzare il risparmio del consumo di carburante.

Non fare mai riferimento alle spie del cambio se le condizioni della strada e del traffico non sono adeguate o quando possono essere causa di distrazione.

Tale spia non richiede di passare alla marcia inferiore per aumentare le prestazioni del freno motore. Il conducente dovrà decidere se passare alla marcia inferiore per aumentare le prestazioni del freno motore durante la guida in discesa.

Passare alla marcia inferiore solo quando la velocità del veicolo è adeguata.

La spia passaggio a marcia inferiore non si accende quando si passa dalla **2** alla **1**.

Con la modalità ECON attiva, il colore dell'indicatore stile di guida potrebbe cambiare se non si eseguono cambi marcia quando la spia del cambio si accende. Ciò può provocare una variazione nel risparmio del consumo di carburante.

Le condizioni stradali e del traffico possono richiedere cambi marcia in tempi diversi da quelli indicati.

Blocco retromarcia

Il cambio manuale è dotato di un meccanismo di blocco che non consente di selezionare accidentalmente **R** da una marcia avanti mentre il veicolo si muove ad una determinata velocità.

Se non si può selezionare **R** quando il veicolo è fermo, procedere nel seguente modo:

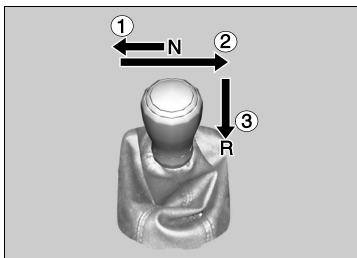

1. Premere il pedale della frizione, spostare la leva del cambio completamente verso sinistra e selezionare **R**.
2. Se ancora non è possibile selezionare **R**, **inserire il freno di stazionamento e portare il commutatore di accensione su ACCESSORI **I** o BLOCCO **0*****1, quindi premere il pedale del freno.
3. Premere il pedale della frizione e selezionare **R**.
4. Tenere premuto il pedale della frizione e avviare il motore.

Fare controllare il veicolo dal concessionario se è necessario ricorrere ripetutamente a questa procedura.

*1: I modelli con sistema di accesso senza chiavi sono dotati di un pulsante **ENGINE START/STOP** invece che di un commutatore di accensione.

Modelli con trasmissione a variazione continua

Arresto automatico del motore al minimo

Per ottimizzare il risparmio del consumo di carburante, il motore si arresta automaticamente quando il veicolo si ferma, in base alle condizioni ambientali e di esercizio del veicolo. La spia (verde) si accende.



Quindi, il motore si riavvia quando il veicolo è in procinto di muoversi nuovamente e la spia (verde) si spegne.

Un messaggio associato all'arresto automatico del motore al minimo viene visualizzato sul display multi-informazioni.

- Spie P. 86
- Funzioni personalizzabili P. 136

Se la portiera lato guida viene aperta mentre la spia (verde) è accesa, viene emesso un segnale acustico per avvisare che la funzione di arresto automatico del motore al minimo è attiva.

Sistema di arresto automatico del motore al minimo ON/OFF

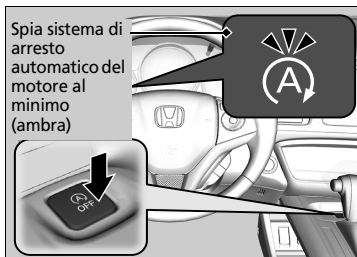

Premere questo pulsante per disattivare il sistema di arresto automatico del motore al minimo. Il sistema di arresto automatico del motore al minimo viene disattivato.

- Il sistema di arresto automatico del motore al minimo viene disattivato e la relativa spia (ambra) si accende.

►► Arresto automatico del motore al minimo

La batteria montata su questo veicolo è progettata in modo specifico per il modello con arresto automatico del motore al minimo. L'utilizzo di una batteria diversa dal tipo specificato potrebbe accorciarne la durata utile e impedire l'attivazione dell'arresto automatico del motore al minimo. Se è necessario sostituire la batteria, assicurarsi di aver scelto il tipo specificato. Contattare il concessionario per ulteriori dettagli.

► Specifiche P. 608

La durata del funzionamento dell'arresto automatico del motore al minimo:

- **Aumenta** in modalità ECON, rispetto a quando tale modalità è disattiva, con il climatizzatore acceso.

L'arresto automatico del motore al minimo potrebbe attivarsi meno frequentemente in determinate condizioni, come ad esempio un ingorgo.



►► Sistema di arresto automatico del motore al minimo ON/OFF

Premendo il pulsante **OFF** del sistema di arresto automatico del motore al minimo si riavvia il motore mentre tale funzione è attivata.

L'arresto automatico del motore al minimo si attiva quando:

Il veicolo è fermo con la leva del cambio su **[D]** e il pedale del freno è premuto.

■ L'arresto automatico del motore al minimo non si attiva quando:

- La cintura di sicurezza lato conducente non è allacciata.
- La temperatura del liquido di raffreddamento del motore è bassa o alta.
- Il motore viene avviato con il cofano aperto.
 - Spegnerne il motore. Chiudere il cofano prima di riavviare il motore per attivare l'arresto automatico del motore al minimo.
-  è attivo (spia (ambra) accesa).
- La carica della batteria è bassa.
-  è attivo (spia accesa).
- La temperatura del sistema di climatizzazione è impostata su **Hi** o **Lo**.
- Il sistema di climatizzazione è in uso e la temperatura ambiente è inferiore a -20°C o superiore a 40°C.
- La temperatura del liquido del cambio è bassa o alta.
- La leva del cambio è in una posizione diversa da **[D]**.
- Il motore si riavvia ma il veicolo si arresta di nuovo prima di raggiungere 5 km/h.
- Il veicolo è fermo su una pendenza ripida.

⊗ L'arresto automatico del motore al minimo si attiva quando:

Non aprire il cofano durante l'arresto del motore al minimo. Se il cofano viene aperto, il motore non si riavvierà automaticamente.

In questo caso, riavviare il motore con il pulsante **ENGINE START/STOP*** o portare il commutatore di accensione* su **START** .

➤ **Avviamento del motore** P. 397, 400

Modelli con sistema di accesso senza chiavi

La pressione del pulsante **ENGINE START/STOP** cambia la modalità di alimentazione su **ACCESSORI** anche quando la funzione di arresto automatico del motore al minimo è attiva. Una volta in posizione **ACCESSORI**, il motore non si riavvia più automaticamente. Seguire la procedura standard per avviare il motore.

➤ **Avviamento del motore** P. 400

■ **L'arresto automatico del motore al minimo potrebbe non attivarsi quando:**

- Viene azionato il volante.
- L'altitudine è elevata.
- Il veicolo viene arrestato frenando improvvisamente.
- Il veicolo viene accelerato e decelerato ripetutamente a bassa velocità.
- Il sistema di climatizzazione è acceso e c'è una differenza significativa tra la temperatura impostata e quella effettiva dell'abitacolo.
- L'umidità nell'abitacolo è alta.
- La velocità della ventola è alta.

Il motore si riavvia automaticamente quando:

Il pedale del freno viene rilasciato.

Il motore si riavvia anche se si preme il pedale del freno quando:

- Viene premuto il pulsante **OFF** del sistema di arresto automatico del motore al minimo.
- Viene azionato il volante.
- La leva del cambio è impostata su **R**, **S** e **L***, o quando viene spostata da **N** a **D**.
- La pressione sul pedale del freno si riduce e il veicolo inizia a muoversi da fermo su una pendenza.
- La pressione sul pedale del freno viene applicata ripetutamente e rilasciata leggermente durante un arresto.
- La carica della batteria è bassa.
- Il pedale dell'acceleratore è premuto.
- La cintura di sicurezza lato conducente è slacciata.
-  è attivo (spia accesa).
- Il sistema di climatizzazione è in uso e la differenza tra la temperatura impostata e la temperatura dell'abitacolo effettiva è rilevante.
- Il sistema di climatizzazione viene utilizzato per deumidificare l'abitacolo.

Funzione della frenata assistita in fase di ripartenza

Tale funzione mantiene brevemente azionati i freni dopo il rilascio del pedale del freno per riavviare il motore. Ciò consente di evitare spostamenti improvvisi del veicolo in pendenza.

Il motore si riavvia automaticamente quando:

Se durante l'arresto automatico del motore al minimo si utilizza un dispositivo elettronico, questo potrebbe disattivarsi temporaneamente quando si riavvia il motore.

Modelli con cambio manuale

Arresto automatico del motore al minimo

Per ottimizzare il risparmio del consumo di carburante, il motore si arresta automaticamente quando il veicolo si ferma, in base alle condizioni ambientali e di esercizio del veicolo. La spia (verde) si accende.



Quindi, il motore si riavvia quando si preme il pedale della frizione e il veicolo è in procinto di muoversi nuovamente; la spia (verde) si spegne.

Un messaggio associato all'arresto automatico del motore al minimo viene visualizzato sul display multi-informazioni.

- Spie P. 86
- Funzioni personalizzabili P. 136

Se la portiera lato guida viene aperta mentre la spia (verde) è accesa, viene emesso un segnale acustico per avvisare che la funzione di arresto automatico del motore al minimo è attiva.

Sistema di arresto automatico del motore al minimo ON/OFF

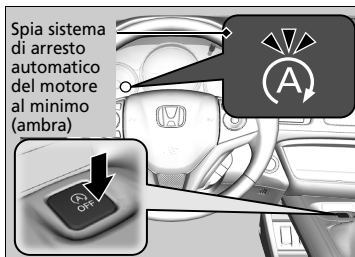

Premere questo pulsante per disattivare il sistema di arresto automatico del motore al minimo. Il sistema di arresto automatico del motore al minimo viene disattivato.

- Il sistema di arresto automatico del motore al minimo viene disattivato e la relativa spia (ambra) si accende.

Arresto automatico del motore al minimo

Se l'arresto automatico del motore al minimo è attivato sufficientemente a lungo per scaricare la batteria, il motore potrebbe non riavviarsi automaticamente. Spegnerne manualmente il motore quando si esce dal veicolo.

La batteria montata su questo veicolo è progettata in modo specifico per il modello con arresto automatico del motore al minimo. L'utilizzo di una batteria diversa dal tipo specificato potrebbe accorciarne la durata utile e impedire l'attivazione dell'arresto automatico del motore al minimo. Se è necessario sostituire la batteria, assicurarsi di aver scelto il tipo specificato. Contattare il concessionario per ulteriori dettagli.

- Specifiche P. 608, 611

La durata del funzionamento dell'arresto automatico del motore al minimo:

- **Aumenta** in modalità ECON, rispetto a quando tale modalità non è attiva, con il climatizzatore acceso.

Sistema di arresto automatico del motore al minimo ON/OFF



Premendo il pulsante **OFF** del sistema di arresto automatico del motore al minimo si riavvia il motore mentre tale funzione è attivata.

L'arresto automatico del motore al minimo si attiva quando:

Dopo che il veicolo è avanzato, viene arrestato con il freno, il pedale della frizione viene premuto completamente, la leva del cambio è su **N** e il pedale della frizione viene rilasciato.

► Per riavviare il motore automaticamente, premere il pedale della frizione.

L'arresto automatico del motore al minimo non si attiva quando:

- La cintura di sicurezza lato guida non è allacciata.
- La temperatura del liquido di raffreddamento del motore è bassa o alta.
- Il motore viene avviato con il cofano aperto.
 - Spegnerne il motore. Chiudere il cofano prima di riavviare il motore per attivare l'arresto automatico del motore al minimo.
-  è attivo (spia (ambra) accesa).
- La carica della batteria è bassa.
-  è attivo (spia accesa).
- La temperatura del sistema di climatizzazione è impostata su **Hi** o **Lo**.
- Il sistema di climatizzazione è in uso e la temperatura ambiente è inferiore a -20°C o superiore a 40°C.
- La leva del cambio è in qualsiasi posizione, ad eccezione di **N**.
- Il motore si riavvia ma il veicolo si arresta di nuovo prima di raggiungere 3 km/h.

L'arresto automatico del motore al minimo potrebbe non attivarsi quando:

- Viene azionato il volante.
- L'altitudine è elevata.
- Il sistema di climatizzazione è acceso e c'è una differenza significativa tra la temperatura impostata e quella effettiva dell'abitacolo.
- L'umidità nell'abitacolo è elevata.
- La velocità della ventola è alta.

L'arresto automatico del motore al minimo si attiva quando:

Non aprire il cofano durante l'arresto del motore al minimo. Se il cofano viene aperto, il motore non si riavvierà automaticamente.

In questo caso, riavviare il motore con il pulsante **ENGINE START/STOP*** o portare il commutatore di accensione* su START .

► **Avviamento del motore** P. 397, 400

Modelli con sistema di accesso senza chiavi

La pressione del pulsante **ENGINE START/STOP** cambia la modalità di alimentazione su VEICOLO SPENTO (BLOCCO) anche quando la funzione di arresto automatico del motore al minimo è attiva. Una volta in posizione VEICOLO SPENTO (BLOCCO), il motore non si riavvia più automaticamente. Seguire la procedura standard per avviare il motore.

► **Avviamento del motore** P. 400

■ Il motore si riavvia automaticamente quando:

Viene premuto il pedale della frizione.

■ Il motore si riavvia automaticamente anche se non viene premuto il pedale della frizione con la leva del cambio in **[N]** quando:

- Viene premuto il pulsante **OFF** del sistema di arresto automatico del motore al minimo.
- Il veicolo viene spostato.
- La pressione sul pedale del freno viene applicata ripetutamente e rilasciata leggermente durante un arresto.
- La carica della batteria è bassa.
- Viene azionato il volante.

⌘ Il motore si riavvia automaticamente quando:

Se durante l'arresto automatico del motore al minimo si utilizza un dispositivo elettronico, questo potrebbe disattivarsi temporaneamente quando si riavvia il motore.

Il motore non si riavvia automaticamente quando si verifica un problema nel sistema. Seguire la normale procedura per avviare il motore.

⌘ **Avviamento del motore** P. 397, 400

Il motore non si riavvia automaticamente quando:

- La cintura di sicurezza lato guida è slacciata.
Allacciare la cintura di sicurezza lato guida per mantenere attivato l'arresto automatico del motore al minimo.
- La leva del cambio viene spostata dalla posizione **[N]** in qualsiasi altra posizione.

Selezionare la posizione **[N]**.

⌘ **Messaggi di avvertenza e di informazione sul display multi-informazioni** P. 110

Quando l'impianto smette di funzionare, seguire la normale procedura per avviare il motore.

⌘ **Avviamento del motore** P. 397, 400

In caso di lampeggiamento rapido della spia (verde) di arresto automatico del motore al minimo

Premere a fondo il pedale della frizione.

- Il motore si riavvia automaticamente.

☒ In caso di lampeggiamento rapido della spia (verde) di arresto automatico del motore al minimo

La spia inizia a lampeggiare rapidamente in presenza delle seguenti condizioni:

- Viene premuto  (disappannamento del parabrezza).
- Quando il sistema di climatizzazione è in uso e si forma umidità all'interno del veicolo.
- Quando il sistema di climatizzazione è in uso e la differenza tra la temperatura impostata e la temperatura dell'abitacolo effettiva è rilevante.

Pulsante ECON



Il pulsante **ECON** attiva e disattiva la modalità ECON.

Modelli a benzina

La modalità ECON consente di migliorare i consumi del carburante regolando le prestazioni del sistema di climatizzazione e del controllo velocità di crociera.

Modelli diesel

La modalità ECON consente di migliorare i consumi del carburante regolando le prestazioni della trasmissione, del sistema di climatizzazione e del controllo velocità di crociera.

►► Pulsante ECON

In modalità ECON, nel sistema di climatizzazione si verificano maggiori oscillazioni della temperatura.

Controllo velocità di crociera

Il controllo velocità di crociera permette di mantenere una velocità costante senza tenere il piede sull'acceleratore. Usare il controllo velocità di crociera su autostrade o su strade libere dove si può viaggiare a velocità costante con accelerazioni o decelerazioni minime.

Condizioni di utilizzo

- Velocità del veicolo per il controllo velocità di crociera: Velocità desiderata in una gamma compresa tra circa 30 km/h e 200 km/h.

Mantenere sempre una distanza sufficiente dal veicolo che precede.

Modelli con cambio CVT (trasmissione a variazione continua)

- Posizioni del cambio per il controllo velocità di crociera: Su **D** o **S**



Modalità di utilizzo

La spia è accesa sul quadro strumenti

Il controllo velocità di crociera è pronto per l'uso.

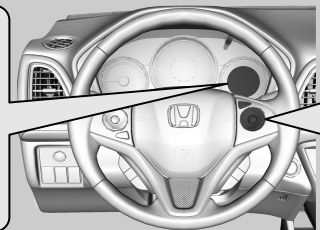
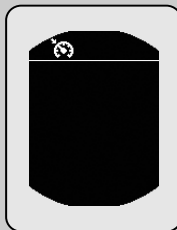

■ Premere il pulsante MAIN sul volante

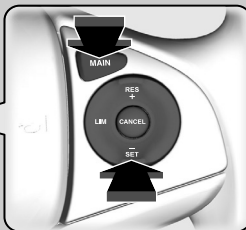

Se si accende una spia diversa, premere il pulsante **LIM** per attivare il controllo velocità di crociera.

⊗ Controllo velocità di crociera

⚠ ATTENZIONE

L'uso scorretto del controllo velocità di crociera può causare incidenti.

Usare il controllo velocità di crociera soltanto quando si viaggia in autostrada e in buone condizioni atmosferiche.

Potrebbe non essere possibile mantenere una velocità costante durante la guida in salita o in discesa.

Modelli con cambio manuale

Quando il regime motore diminuisce, tentare di passare alla marcia inferiore. È possibile mantenere la velocità impostata se si cambia marcia entro cinque secondi.

Quando il controllo velocità di crociera non viene utilizzato: Disattivare il controllo velocità di crociera premendo il pulsante **MAIN**.

L'accelerazione potrebbe richiedere più tempo in modalità **ECON**.

Non è possibile utilizzare contemporaneamente il controllo velocità di crociera e il limitatore di velocità regolabile o il limitatore di velocità intelligente*.

■ Impostazione della velocità del veicolo

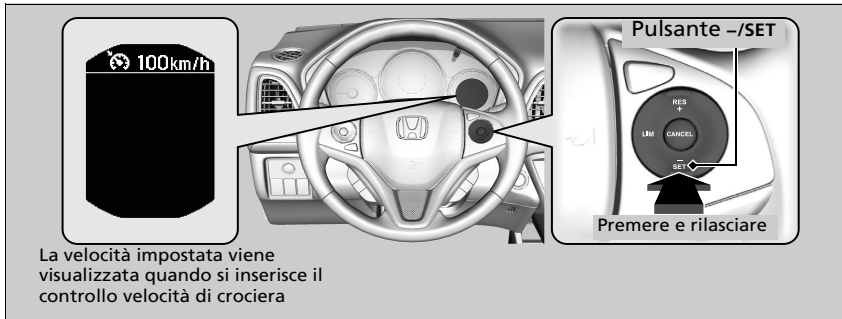

Tenere il piede sollevato dal pedale dell'acceleratore e premere il pulsante **-/SET** quando si raggiunge la velocità desiderata.

Nel momento in cui si rilascia il pulsante **-/SET**, la velocità impostata viene memorizzata e il controllo velocità di crociera viene inserito. Viene visualizzata la velocità impostata.

Velocità veicolo impostata

Aumentare o ridurre la velocità del veicolo utilizzando i pulsanti **RES/+** o **-/SET** sul volante.

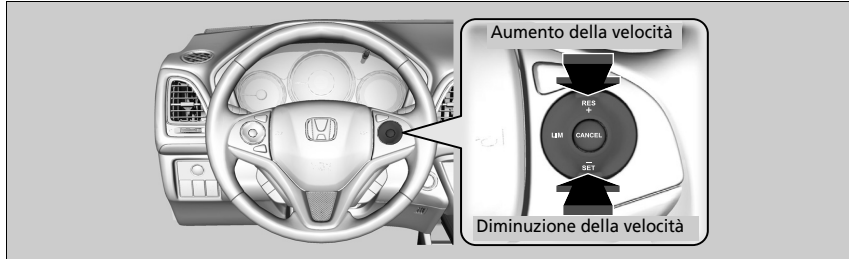

- Ogni volta che si preme il pulsante, la velocità impostata aumenta o diminuisce di circa 1 km/h di conseguenza.
- Se si tiene premuto il pulsante, la velocità impostata aumenta o diminuisce con incrementi di 10 km/h ogni 0,5 secondi fino al raggiungimento del limite del sistema.
- Il veicolo accelera o rallenta fino al raggiungimento della velocità impostata.

Annullamento

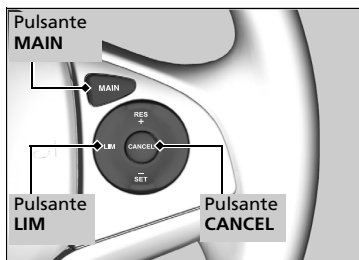

Per annullare il controllo velocità di crociera, procedere in uno dei seguenti modi:

- Premere il pulsante **CANCEL**.
- Premere il pulsante **MAIN**.
- Premere il pulsante **LIM**.
- Premere il pedale del freno.
- Premere il pedale della frizione* per cinque o più secondi.

La velocità impostata visualizzata scompare.

Annullamento

Ripristino della velocità impostata precedentemente:
Dopo aver annullato il controllo velocità di crociera, è possibile ripristinare la velocità impostata precedentemente premendo il pulsante **RES/+** quando si raggiunge una velocità di almeno 30 km/h.

Non è possibile impostare o ripristinare la velocità nei seguenti casi:

- Quando la velocità del veicolo è inferiore a 30 km/h
- Quando il pulsante **MAIN** è disattivato

A velocità pari o inferiori a 25 km/h, il controllo velocità di crociera viene annullato automaticamente.

Limitatore di velocità regolabile

Questo sistema consente di impostare una velocità massima che non può essere superata neanche premendo il pedale dell'acceleratore.

Il limite velocità del veicolo può essere impostato da circa 30 km/h a circa 250 km/h.

Modalità di utilizzo

La spia è accesa sul quadro strumenti

Il limitatore di velocità regolabile è pronto per l'uso.

■ Premere il pulsante **MAIN** sul volante

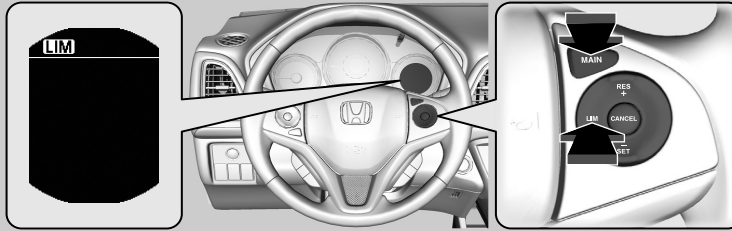

Se si accende una spia diversa, premere il pulsante **LIM** per passare al limitatore di velocità regolabile.

⌘ Limitatore di velocità regolabile

⚠ ATTENZIONE

Il limitatore di velocità regolabile ha delle limitazioni. È sempre responsabilità del conducente regolare la velocità del veicolo per rispettare i reali limiti di velocità e guidare il veicolo in sicurezza.

⚠ ATTENZIONE

Non premere il pedale dell'acceleratore più del necessario. Mantenere un'adeguata posizione del pedale dell'acceleratore in funzione della velocità del veicolo.

Il limitatore di velocità regolabile potrebbe non mantenere il limite di velocità impostato durante la guida in discesa. In questo caso, rallentare premendo il pedale del freno.

Quando il limitatore di velocità regolabile non viene utilizzato:

Disattivare il limitatore di velocità regolabile premendo il pulsante **MAIN**.

Non è possibile utilizzare contemporaneamente il limitatore di velocità regolabile e il controllo velocità di crociera o il limitatore di velocità intelligente*.

Modelli con cambio manuale

Quando il regime motore diminuisce, tentare di passare alla marcia inferiore.

* Non disponibile su tutti i modelli

Impostazione del limite di velocità

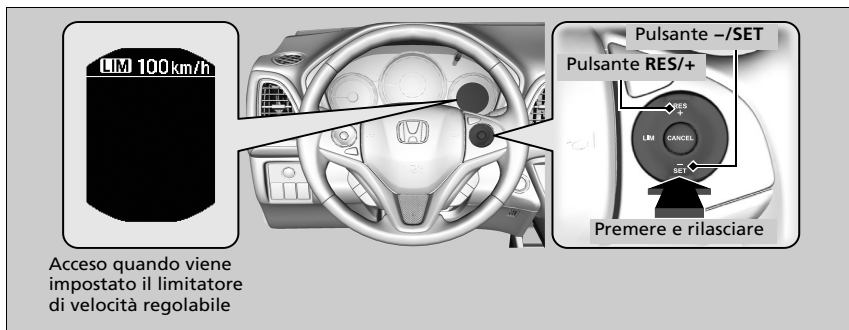

Acceso quando viene impostato il limitatore di velocità regolabile

- Tenere il piede sollevato dal pedale e premere il pulsante **-/SET** quando si raggiunge la velocità desiderata. Quando si rilascia il pulsante **-/SET**, il limite di velocità viene memorizzato e il limitatore di velocità regolabile viene impostato. Viene visualizzato il limite di velocità.
- È possibile configurare il limite di velocità impostato in precedenza premendo il pulsante **RES/+**.

Impostazione del limite di velocità

Se si imposta il limite velocità durante la marcia a un valore inferiore a 30 km/h, il limite verrà impostato a 30 km/h.

Se la velocità veicolo supera il limite velocità di 3 km/h o più nella discesa ripida, viene emesso un segnale acustico e il limite velocità visualizzato lampeggia.

Premendo il pulsante **RES/+**, il limitatore di velocità regolabile viene impostato sulla velocità corrente se questa risulta superiore al limite di velocità precedentemente configurato.

Regolazione della velocità del veicolo

Aumentare o ridurre il limite di velocità utilizzando i pulsanti **RES/+** o **-/SET** sul volante.

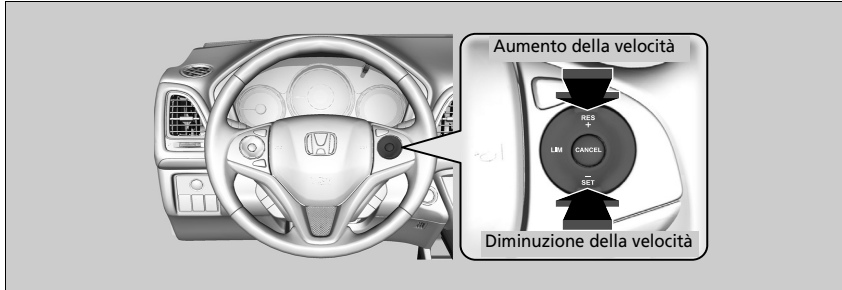

- Ogni volta che si preme il pulsante, il limite di velocità aumenta o diminuisce di circa 1 km/h di conseguenza.
- Se si tiene premuto il pulsante, il limite di velocità aumenta o diminuisce con incrementi di 10 km/h ogni 0,5 secondi fino al raggiungimento del limite del sistema.
- Il veicolo potrebbe accelerare o rallentare fino al raggiungimento della velocità impostata.

Superamento temporaneo del limite di velocità

Il limite di velocità può essere superato premendo a fondo il pedale dell'acceleratore.

- Il valore del limite di velocità visualizzato lampeggia.
Viene emesso un segnale acustico quando il limite di velocità è stato superato.

►► Superamento temporaneo del limite di velocità

Viene emesso un segnale acustico quando la velocità del veicolo supera il limite di velocità impostato con il pedale dell'acceleratore premuto a fondo.

Il limitatore di velocità regolabile riprende a funzionare quando la velocità del veicolo torna ad essere inferiore al limite di velocità impostato.

Annullamento

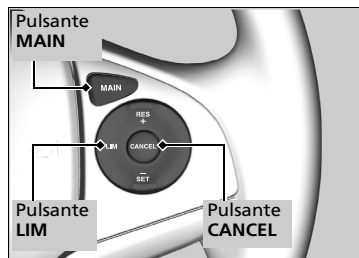

Per disattivare il limitatore di velocità regolabile, procedere in uno dei seguenti modi:

- Premere il pulsante **CANCEL**.
- Premere il pulsante **MAIN**.
- Premere il pulsante **LIM**.

Annullamento

Il limitatore di velocità regolabile passa al controllo velocità di crociera se si preme il pulsante **LIM**.

Modelli con limitatore di velocità intelligente

Il limitatore di velocità regolabile passa al limitatore di velocità intelligente se si preme il pulsante **LIM**.

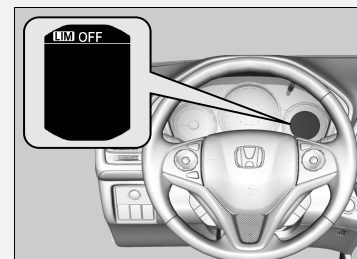

Se durante l'uso del limitatore di velocità regolabile si rileva un problema, viene emesso un segnale acustico e viene visualizzato **OFF**. Il limitatore di velocità regolabile viene disattivato.

Modelli con sistema di riconoscimento della segnaletica stradale

Limitatore di velocità intelligente

Imposta automaticamente il limite di velocità rilevato dal sistema di riconoscimento della segnaletica stradale. Quindi, il limite di velocità non può essere superato neanche premendo il pedale dell'acceleratore. Se si preme il pedale dell'acceleratore a fondo, si potrebbe superare il limite di velocità.

➤ **Sistema di riconoscimento della segnaletica stradale*** P. 446

» Limitatore di velocità intelligente

ATTENZIONE

Il limitatore di velocità intelligente ha delle limitazioni. Il limitatore di velocità intelligente può autoconfigurarsi a una velocità superiore o inferiore al limite di velocità effettivo oppure potrebbe non funzionare, soprattutto se il sistema di riconoscimento della segnaletica stradale non funziona correttamente o in assenza di segnaletica relativa al limite di velocità. È sempre responsabilità del conducente regolare la velocità per rispettare i reali limiti di velocità e guidare il veicolo in sicurezza.

In base a quanto si preme il pedale dell'acceleratore, il veicolo accelera fino a raggiungere la velocità identificata dal sistema di riconoscimento della segnaletica stradale.

* Non disponibile su tutti i modelli

Modalità di utilizzo

La spia è accesa sul quadro strumenti

Il limitatore di velocità intelligente è pronto per l'uso.

■ Premere il pulsante MAIN sul volante

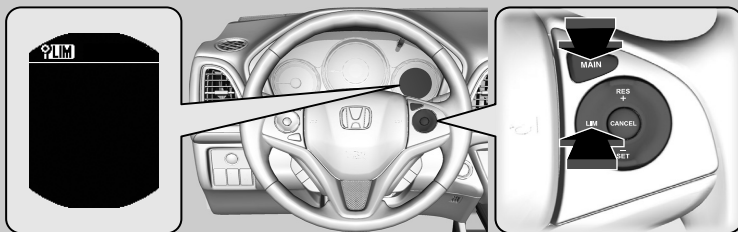

Se si accende una spia diversa, premere il pulsante **LIM** per passare al limitatore di velocità intelligente.

► Limitatore di velocità intelligente

Il sistema è progettato per rilevare la segnaletica conforme agli standard della Convenzione di Vienna. Potrebbero non essere rilevati tutti i segnali, pertanto non ignorare mai i segnali posti al lato della strada. Il sistema non funziona per la segnaletica stradale designata di tutti i paesi in cui si può viaggiare, né in tutte le situazioni.

► Sistema di riconoscimento della segnaletica stradale* P. 448

Se il limitatore di velocità intelligente è impostato su un limite di velocità errato, eseguire una di queste operazioni:

Annullamento

- Premere il pulsante **CANCEL**.
- Premere il pulsante **MAIN**.
- Premere il pulsante **LIM**.

Superamento temporaneo del limite di velocità

- Premere completamente il pedale dell'acceleratore.

Il limitatore di velocità intelligente potrebbe non mantenere il limite di velocità impostato durante la guida in discesa. In questo caso, rallentare premendo il pedale del freno.

Quando non si utilizza il limitatore di velocità intelligente, disattivarlo premendo il pulsante **MAIN**.

Non è possibile utilizzare contemporaneamente il limitatore di velocità intelligente e il controllo velocità di crociera o il limitatore di velocità regolabile.

Impostazione del limite di velocità

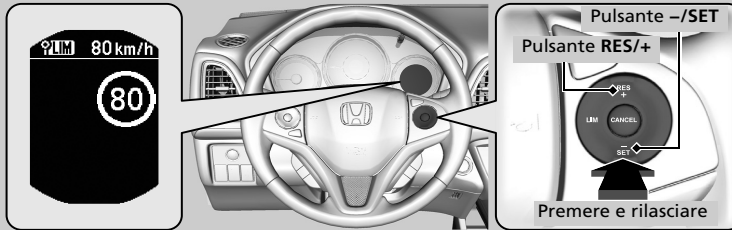

Accesso quando il limitatore di velocità intelligente è impostato sul limite di velocità rilevato dal sistema di riconoscimento della segnaletica stradale.

- Quando si rilascia il pulsante **-/SET** o **RES/+**, il limitatore di velocità intelligente viene impostato sul limite di velocità rilevato dal sistema di riconoscimento della segnaletica stradale. Viene visualizzato il limite di velocità.

►► Limitatore di velocità intelligente

Modelli con cambio manuale

Quando il regime motore diminuisce, tentare di passare alla marcia inferiore.

Non utilizzare il limitatore di velocità intelligente in aree con unità di misura diverse da quella del limitatore.

Veicolo con guida a destra

Modificare l'unità di misura visualizzata della velocità impostata del veicolo con la stessa unità di misura delle aree di guida.

► **Funzioni personalizzabili** P. 136

►► Impostazione del limite di velocità

Se si imposta il limitatore di velocità intelligente quando il limite di velocità rilevato dal sistema di riconoscimento della segnaletica stradale è inferiore a 30 km/h, la funzione di limitazione della velocità e la funzione di avvertimento potrebbero interrompersi.

Se la velocità del veicolo è superiore al limite di velocità rilevato dal sistema di riconoscimento della segnaletica stradale, il veicolo decelera lentamente al valore del limite di velocità o inferiore. Se necessario, rallentare premendo il pedale del freno.

Se la velocità del veicolo supera il limite di velocità di 3 km/h o più, viene emesso un segnale acustico e il limite velocità visualizzato lampeggia.

■ **Quando il sistema di riconoscimento della segnaletica stradale rileva il nuovo segnale del limite di velocità**

Il limitatore di velocità intelligente viene impostato sul nuovo limite di velocità rilevato dal sistema di riconoscimento della segnaletica stradale.

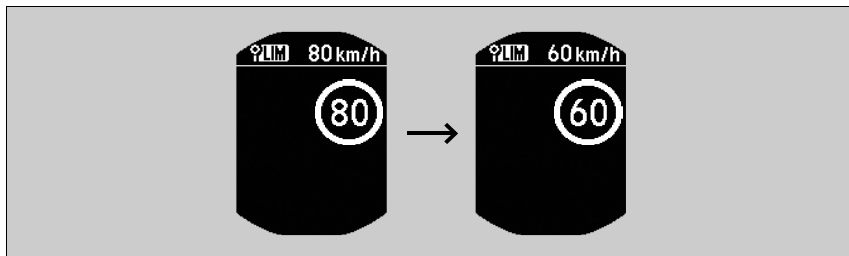

■ **La funzione di limitazione della velocità e la funzione di avvertimento potrebbero interrompersi se non è presente il segnale del limite di velocità nella schermata del sistema di riconoscimento della segnaletica stradale quando:**

- Viene rilevato il limite di velocità o un altro limite designato.
- Il veicolo è in fase di entrata/uscita dall'autostrada.
- Si sta effettuando una svolta, azionando un indicatore di direzione, per cambiare direzione a un incrocio.

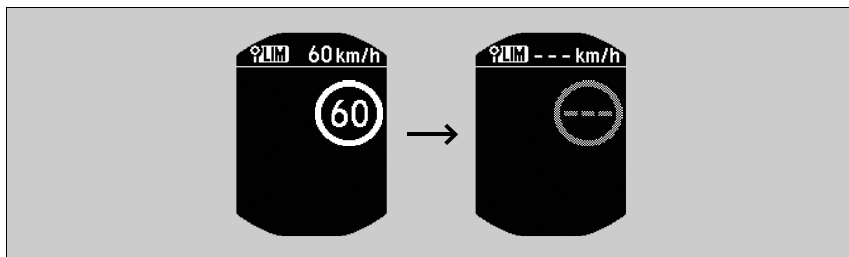

⊗ **Impostazione del limite di velocità**

Il limitatore di velocità intelligente può anche interrompersi quando il sistema di riconoscimento della segnaletica stradale rileva solo segnali aggiuntivi del limite di velocità.

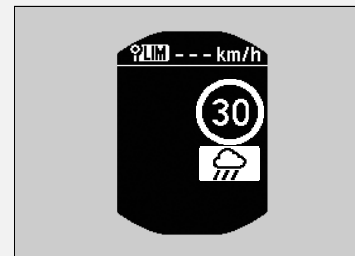

■ **Quando il sistema di riconoscimento della segnaletica stradale rileva il limite di velocità mentre il limitatore di velocità intelligente è in pausa**

La funzione di limitazione della velocità e la funzione di avvertimento vengono ripristinate automaticamente.

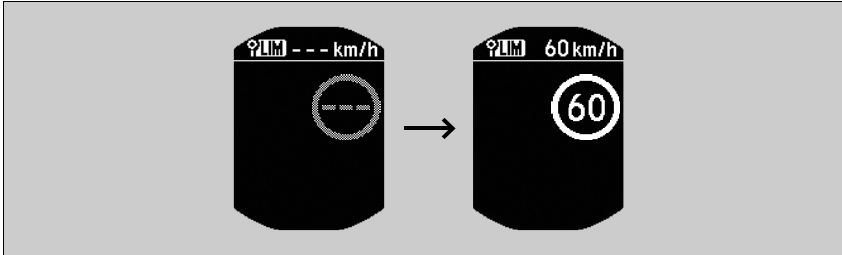

■ **Quando il sistema di riconoscimento della segnaletica stradale non rileva il limite di velocità per un certo periodo di tempo mentre il limitatore di velocità intelligente è attivato**

Durante la guida, oltre a non rilevare il limite di velocità, il sistema di riconoscimento della segnaletica stradale potrebbe non visualizzare il limite di velocità. Tuttavia, le funzioni del limitatore di velocità intelligente continuano a funzionare.

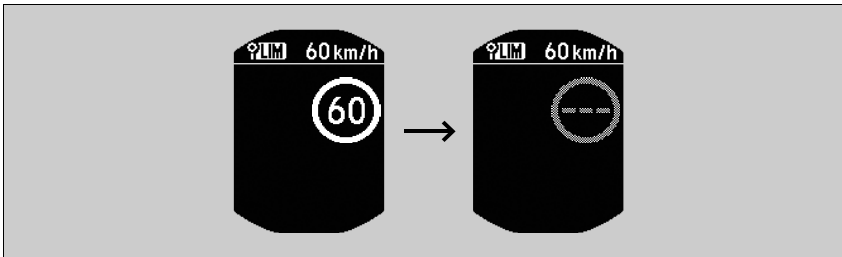

Regolazione della velocità del veicolo

Aumentare o ridurre il limite di velocità utilizzando i pulsanti **RES/+** o **-/SET** sul volante.

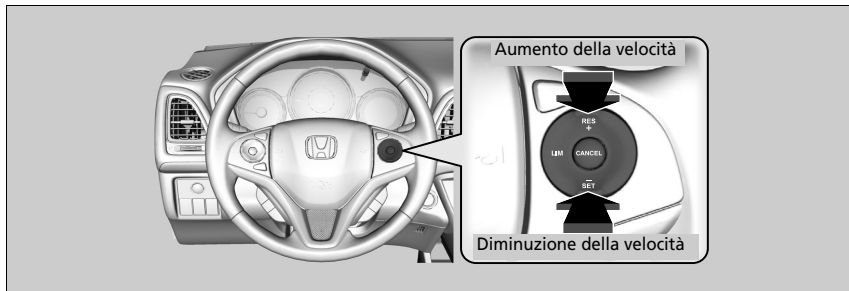

- Ogni volta che si preme il pulsante, il limite della velocità viene aumentato o ridotto di circa 1 km/h di conseguenza.
- È possibile aumentare il limite di velocità fino a +10 km/h in base al limite di velocità rilevato dal sistema di riconoscimento della segnaletica stradale.
- È possibile ridurre il limite di velocità fino a -10 km/h in base al limite di velocità rilevato dal sistema di riconoscimento della segnaletica stradale.
- È possibile accelerare fino a raggiungere la velocità impostata. Se la velocità del veicolo è superiore al limite di velocità rilevato dal sistema di riconoscimento della segnaletica stradale, il veicolo decelera lentamente al valore del limite di velocità.

Superamento temporaneo del limite di velocità

Il limite di velocità può essere superato premendo a fondo il pedale dell'acceleratore.

- Il valore del limite di velocità visualizzato lampeggia.
Viene emesso un segnale acustico quando il limite di velocità è stato superato.

Regolazione della velocità del veicolo

Un offset negativo o positivo rispetto al limite di velocità viene ripristinato automaticamente quando il sistema di riconoscimento della segnaletica stradale rileva il nuovo limite di velocità.

Non è possibile ridurre il limite di velocità a un valore inferiore a 30 km/h.

Superamento temporaneo del limite di velocità

Viene emesso un segnale acustico quando la velocità del veicolo supera il limite di velocità impostato con il pedale dell'acceleratore premuto a fondo.

Il limitatore di velocità intelligente riprende a funzionare quando la velocità del veicolo torna ad essere inferiore al limite di velocità impostato.

■ Annullamento

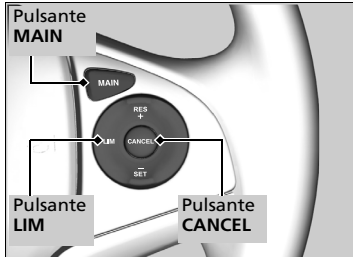

Per disattivare il limitatore di velocità intelligente, procedere in uno dei seguenti modi:

- Premere il pulsante **CANCEL**.
- Premere il pulsante **MAIN**.
- Premere il pulsante **LIM**.

▣ Annullamento

Il limitatore di velocità intelligente passa al controllo velocità di crociera se si preme il pulsante **LIM**.

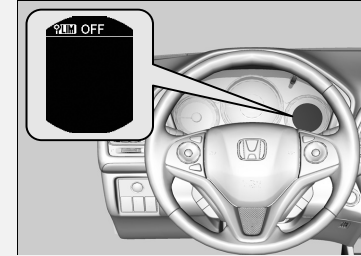

Se si rileva un problema nel sistema o nel sistema di riconoscimento della segnaletica stradale quando si utilizza il limitatore di velocità intelligente, viene emesso un segnale acustico e si accende la spia **OFF**. Il limitatore di velocità intelligente viene disattivato.

▣ **Sistema di riconoscimento della segnaletica stradale*** P. 448

* Non disponibile su tutti i modelli

Allarme collisione frontale*

Il sistema avvisa il conducente quando rileva la possibilità di collisione con il veicolo antistante.

Se il sistema determina che la collisione è possibile, emette allarmi acustici e visivi.

- Intraprendere le misure necessarie per evitare una collisione (applicare i freni, cambiare corsia, ecc.).

■ Funzionamento del sistema

Il sistema può fornire avvisi di potenziali collisioni quando la velocità del veicolo è superiore a 15 km/h.

È possibile impostare **Lontano**, **Normale** o **Vicino** per l'attivazione degli avvisi:

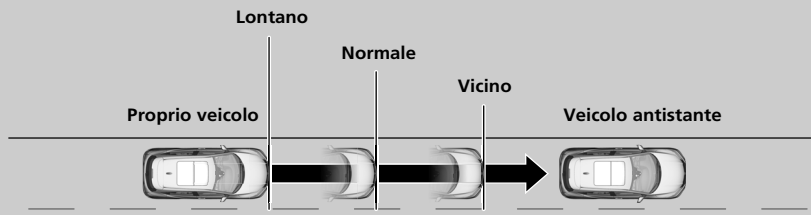

⊠ Allarme collisione frontale*

Note importanti sulla sicurezza

L'allarme collisione frontale non è in grado di rilevare tutti gli oggetti e potrebbe non rilevare un oggetto specifico; la precisione del sistema varierà in base alle condizioni climatiche, alla velocità e ad altri fattori. L'allarme collisione frontale non include una funzione di frenata. È sempre responsabilità del conducente guidare il veicolo in sicurezza ed evitare collisioni.

È possibile modificare l'impostazione Dist. avviso anticoll. anter. o attivare e disattivare il sistema.

⊠ **Funzioni personalizzabili** P. 136

La telecamera è in comune con l'avviso di allontanamento dalla corsia (LDW), il sistema di riconoscimento della segnaletica stradale* e il sistema supporto abbaglianti.

Per il corretto funzionamento del sistema:

- Non urtare la telecamera o l'area intorno alla telecamera durante la pulizia del parabrezza.
- Tenere pulita la parte superiore del parabrezza. Eliminare tutti i detriti, inclusi ghiaccio e gelo.

Rivolgersi a un concessionario nei casi riportati di seguito.

- La telecamera o l'area intorno alla telecamera ha subito un impatto grave.
- L'area intorno al parabrezza necessita di riparazione.

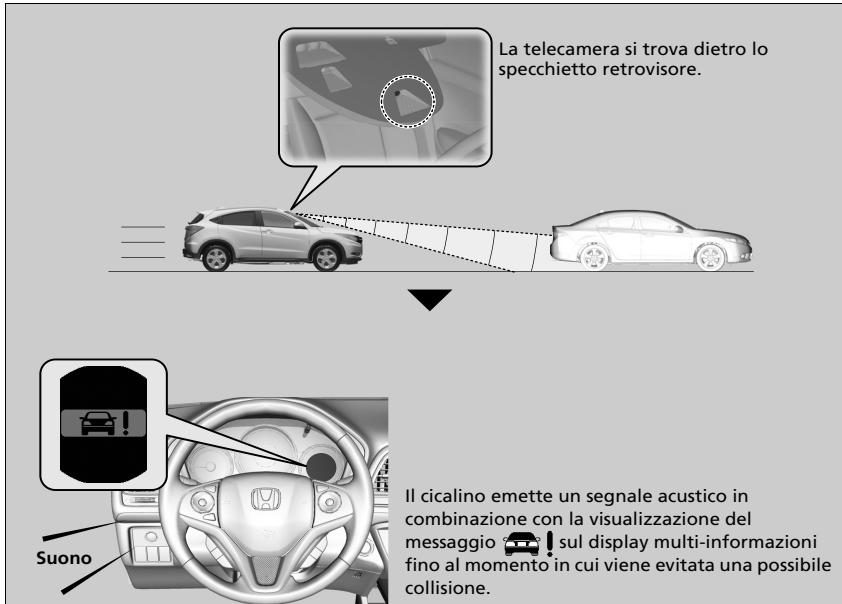

►► Allarme collisione frontale*

Non applicare pellicole o attaccare oggetti al parabrezza poiché potrebbero ostacolare il campo visivo della telecamera dell'allarme collisione frontale.

Graffi, scheggiature o altri danni al parabrezza all'interno del campo visivo della telecamera dell'allarme collisione frontale possono impedire il corretto funzionamento del sistema. In tal caso, si consiglia di sostituire il parabrezza con un parabrezza originale Honda. L'esecuzione di riparazioni anche minime all'interno del campo visivo della telecamera o l'installazione di un parabrezza non originale potrebbe impedire il corretto funzionamento del sistema.

Dopo la sostituzione del parabrezza, far ritarare la telecamera da un concessionario. Per il corretto funzionamento del sistema, è necessaria una taratura adeguata della telecamera dell'allarme collisione frontale.

* Non disponibile su tutti i modelli

■ Disattivazione automatica

L'allarme collisione frontale potrebbe disattivarsi automaticamente e la spia  potrebbe accendersi e rimanere accesa quando:

- La temperatura all'interno del sistema è elevata.
- Il parabrezza radar è ostruito da sporco, fango, foglie secche, neve bagnata, ecc.

Una volta migliorate o risolte le condizioni che hanno causato la disattivazione dell'allarme collisione frontale, il sistema viene riattivato.

☒ Disattivazione automatica

Per contribuire a ridurre la possibilità che l'elevata temperatura interna possa disattivare il sistema della telecamera, durante il parcheggio, individuare un'area all'ombra o comunque al riparo dal sole.

Se si utilizza un parasole riflettente, evitare che questo copra l'alloggiamento della telecamera. La copertura della telecamera può concentrare il calore sulla telecamera stessa.

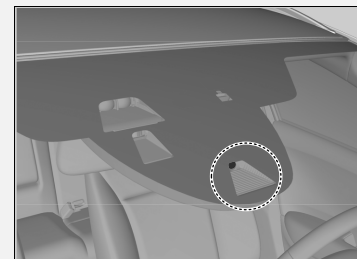

Se viene visualizzato il messaggio 

- Quando i cristalli sono appannati, utilizzare il sistema di climatizzazione per raffreddare l'abitacolo e, se necessario, attivare il lunotto termico.
- Iniziare a guidare il veicolo per abbassare la temperatura del parabrezza, raffreddando di conseguenza l'area intorno alla telecamera dell'allarme collisione frontale.

Se viene visualizzato il messaggio 

Parcheggiare il veicolo in un luogo sicuro. Eliminare i detriti che ostruiscono il parabrezza, quindi riprendere la guida del veicolo. Se il messaggio rimane anche dopo aver guidato per un po' con il parabrezza pulito, far controllare il veicolo da un concessionario.

Limitazioni dell'allarme collisione frontale

Nelle condizioni seguenti, l'allarme collisione frontale potrebbe non attivarsi o non rilevare il veicolo che precede e potrebbe attivarsi anche quando il conducente è consapevole del veicolo che lo precede oppure quando non è presente alcun veicolo.

Condizione

- La distanza tra il proprio veicolo e quello che lo precede è troppo ridotta.
- Un veicolo vi taglia la strada a una velocità ridotta e frena improvvisamente.
- Un veicolo attraversa improvvisamente l'incrocio davanti a voi.
- Quando il proprio veicolo o quello che lo precede accelera rapidamente.
- Il veicolo che precede è una motocicletta, un veicolo di dimensioni ridotte o un veicolo speciale come ad esempio un trattore.
- Durante la guida fuori strada, su una strada di montagna, o su una strada con curve e tortuosa per un periodo di tempo prolungato che rende difficoltoso il rilevamento del veicolo che precede da parte della telecamera.
- Se sono presenti pedoni o animali davanti al veicolo.
- Quando si guida in condizioni atmosferiche avverse (pioggia, nebbia, ecc.).
- Un carico pesante sul lato posteriore o modifiche alle sospensioni che causano inclinazioni nel veicolo.
- Viene rilevata una condizione anomala degli pneumatici (dimensione pneumatici errata, pneumatico forato, ecc.).
- Quando il parabrezza è ostruito da sporco, fango, foglie, neve bagnata, ecc.
- Quando la temperatura all'interno del sistema è elevata.
- Un'improvvisa variazione tra luce e buio, come ad esempio all'ingresso o all'uscita di un tunnel.
- Si guida con il sole di fronte (ad esempio, all'alba o al crepuscolo).
- Quando il parabrezza è sporco o appannato.
- Quando i lampioni vengono percepiti come luci di coda di un veicolo che precede.
- Durante la guida notturna, il veicolo che precede ha una lampadina delle luci di coda fuori uso.
- Quando si guida all'ombra di alberi, edifici, ecc.
- Se il proprio veicolo sta trainando un rimorchio.

Avviso di allontanamento dalla corsia (LDW)*

Avvisa il conducente quando il sistema rileva la possibilità di un cambio di corsia involontario verso destra o verso sinistra.

Funzionamento del sistema

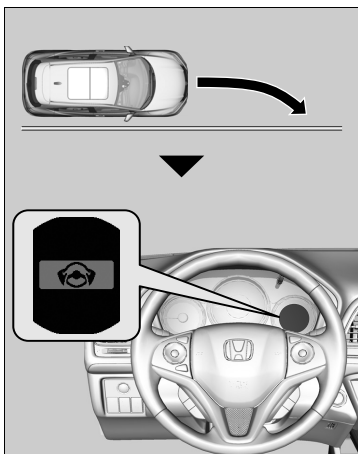

Se il veicolo si sta avvicinando eccessivamente alla segnaletica di delimitazione corsia lato destro o sinistro senza aver azionato l'indicatore di direzione, l'avviso di allontanamento dalla corsia (LDW) attiverà segnali acustici e visivi.

Viene emesso un segnale acustico e, sul display multi-informazioni viene visualizzato il messaggio , per indicare che è necessario intraprendere l'azione appropriata.

Modalità di attivazione del sistema

Il sistema inizia a cercare la segnaletica orizzontale di demarcazione della corsia quando sono soddisfatte le seguenti condizioni:

- Il veicolo viaggia a una velocità superiore a 72 km/h.
- Il veicolo sta procedendo su un rettilineo o su strade con curve dolci.
- Gli indicatori di direzione sono spenti.
- Il pedale del freno non è premuto.

⚠ Avviso di allontanamento dalla corsia (LDW)*

Note importanti sulla sicurezza

Come tutti i sistemi di assistenza, l'avviso di allontanamento dalla corsia (LDW) ha dei limiti.

Un ricorso eccessivo all'avviso di allontanamento dalla corsia (LDW) può essere causa di collisioni. È sempre responsabilità del conducente mantenere il veicolo all'interno della propria corsia di guida.

L'avviso di allontanamento dalla corsia (LDW) si attiva solo quando viene rilevato un allontanamento dalla corsia senza aver azionato un indicatore di direzione. L'avviso di allontanamento dalla corsia (LDW) potrebbe non rilevare tutta la segnaletica di delimitazione della corsia o l'allontanamento dalla stessa; la precisione varia in base alle condizioni climatiche, alla velocità o alle condizioni della segnaletica di delimitazione della corsia. È sempre responsabilità del conducente guidare il veicolo in sicurezza ed evitare collisioni.

L'avviso di allontanamento dalla corsia (LDW) potrebbe non funzionare correttamente oppure potrebbe funzionare in modo errato in determinate condizioni:

⚠ Condizioni e limitazioni dell'avviso di allontanamento dalla corsia (LDW) P. 444

⚠ Modalità di attivazione del sistema

L'avviso di allontanamento dalla corsia (LDW) potrebbe disattivarsi automaticamente e la spia  potrebbe accendersi e rimanere accesa.

⚠ Spie P. 107

■ Telecamera dell'avviso di allontanamento dalla corsia (LDW)

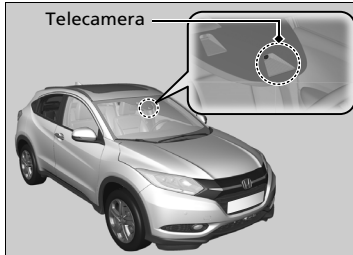

La telecamera si trova dietro lo specchietto retrovisore.

■ Attivazione e disattivazione dell'avviso di allontanamento dalla corsia (LDW)

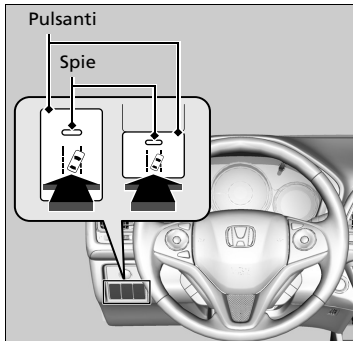

Premere il pulsante dell'avviso di allontanamento dalla corsia (LDW) per attivare o disattivare il sistema.

- Quando il sistema è attivo, la spia nel pulsante si accende.

▣ Telecamera dell'avviso di allontanamento dalla corsia (LDW)

Non applicare pellicole o attaccare oggetti al parabrezza poiché potrebbero ostacolare il campo visivo della telecamera dell'avviso di allontanamento dalla corsia (LDW). Graffi, scheggiature o altri danni al parabrezza all'interno del campo visivo della telecamera dell'avviso di allontanamento dalla corsia (LDW) possono impedire il corretto funzionamento del sistema. In tal caso, si consiglia di sostituire il parabrezza con un parabrezza originale Honda. L'esecuzione di riparazioni anche minime all'interno del campo visivo della telecamera o l'installazione di un parabrezza non originale potrebbe impedire il corretto funzionamento del sistema.

Dopo la sostituzione del parabrezza, far ritarare la telecamera da un concessionario. Per il corretto funzionamento del sistema, è necessaria una taratura adeguata della telecamera dell'avviso di allontanamento dalla corsia (LDW).

Non collocare alcun oggetto sul quadro strumenti. Potrebbe riflettersi sul parabrezza e impedire al sistema di rilevare correttamente le linee della corsia.

Per contribuire a ridurre la possibilità che l'elevata temperatura interna possa disattivare il sistema della telecamera, durante il parcheggio, individuare un'area all'ombra o comunque al riparo dal sole. Se si utilizza un parasole riflettente, evitare che questo copra l'alloggiamento della telecamera. La copertura della telecamera può concentrare il calore sulla telecamera stessa.

Condizioni e limitazioni dell'avviso di allontanamento dalla corsia (LDW)

Il sistema potrebbe non rilevare correttamente la segnaletica orizzontale e la posizione del veicolo in determinate condizioni. Alcuni esempi di queste condizioni sono elencati di seguito.

Condizioni ambientali

- Guida in condizioni atmosferiche avverse (pioggia, nebbia, neve, ecc.).
- Improvise variazioni tra luce e buio, come ad esempio all'ingresso o all'uscita di un tunnel.
- Vi è un leggero contrasto tra le linee della corsia e la superficie stradale.
- Guida con il sole di fronte (ad esempio, all'alba o al crepuscolo).
- Una luce forte si riflette sulla superficie stradale.
- Guida all'ombra di alberi, edifici, ecc.
- Sono presenti ombre di oggetti adiacenti parallele alla segnaletica orizzontale.
- Gli oggetti o le strutture presenti sulla carreggiata vengono erroneamente interpretati come segnaletica orizzontale.
- Riflessi sulla parte interna del parabrezza.

Telecamera dell'avviso di allontanamento dalla corsia (LDW)

Se viene visualizzato il messaggio 

- Quando i cristalli sono appannati, utilizzare il sistema di climatizzazione per raffreddare l'abitacolo e, se necessario, attivare il lunotto termico.
- Iniziare a guidare il veicolo per abbassare la temperatura del parabrezza, raffreddando di conseguenza l'area intorno alla telecamera dell'avviso di allontanamento dalla corsia (LDW).

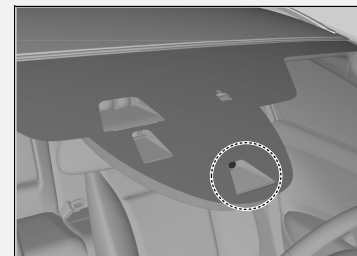

Se viene visualizzato il messaggio 

Parcheggiare il veicolo in un luogo sicuro. Eliminare i detriti che ostruiscono il parabrezza, quindi riprendere la guida del veicolo. Se il messaggio rimane anche dopo aver guidato per un po' con il parabrezza pulito, far controllare il veicolo da un concessionario.

■ Condizioni stradali

- Guida su neve o strade bagnate (linee di corsia oscurate, tracce di veicoli, luci riflesse, schizzi, contrasto elevato).
- Si guida su una strada con segnaletica orizzontale temporanea.
- Sulla strada è presente segnaletica orizzontale sbiadita, multipla o diversa a causa di interventi di riparazione in corso o della permanenza di segnaletica vecchia.
- La strada è caratterizzata da linee che si uniscono, divergono o si incrociano (ad es. in corrispondenza di un incrocio o di strisce pedonali).
- Le linee della corsia sono estremamente strette, larghe o cangianti.
- Il veicolo che precede sta guidando in prossimità delle linee della corsia.
- La strada è in pendenza e il veicolo si sta avvicinando alla cima di una salita.
- Guida su strade dissestate o non asfaltate o su superfici sconnesse.
- Se eventuali ostacoli presenti sulla strada (cordoli, guardrail, tralicci, ecc.) vengono riconosciuti come linee di demarcazione bianche (o linee di demarcazione gialle).
- Durante la guida su strade con linee di demarcazione doppie.

■ Condizioni del veicolo

- I trasparenti dei fari sono sporchi o la regolazione dei fari non è corretta.
- La parte esterna del parabrezza presenta delle striature o è ostruita da sporco, fango, foglie, neve bagnata, ecc.
- L'interno del parabrezza è appannato.
- La temperatura della telecamera è troppo elevata.
- Una condizione anomala di uno pneumatico o di una ruota (dimensione errata, struttura o dimensioni diverse, pressione di gonfiaggio inadeguata, ruotino di scorta*, ecc.).
- Il veicolo è inclinato a causa di un carico pesante o di modifiche apportate alle sospensioni.
- Quando sono montate le catene da neve.

* Non disponibile su tutti i modelli

Sistema di riconoscimento della segnaletica stradale *

Questo sistema contribuirà a ricordare le informazioni della segnaletica stradale, come ad esempio il limite di velocità corrente, il divieto di sorpasso o che il proprio veicolo è stato appena sorpassato, visualizzandole sul display multi-informazioni.

Funzionamento del sistema

Quando la telecamera situata dietro lo specchio retrovisore acquisisce i segnali stradali durante la guida, il sistema visualizza quelli riconosciuti come appropriati per il proprio veicolo. L'icona del segnale stradale viene visualizzata per qualche istante, fino a quando il veicolo non raggiunge un tempo e una distanza predefiniti.

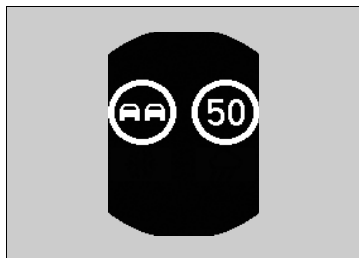

L'icona del segnale potrebbe anche cambiare o scomparire quando:

- Viene rilevata la fine del limite di velocità o di un altro limite designato.
- Il veicolo è in fase di entrata/uscita dall'autostrada.
- Si sta effettuando una svolta, azionando un indicatore di direzione, per cambiare direzione a un incrocio.

► Sistema di riconoscimento della segnaletica stradale *

Il sistema è progettato per rilevare la segnaletica conforme agli standard della Convenzione di Vienna. Potrebbero non essere visualizzati tutti i segnali, pertanto non ignorare mai i segnali posti al lato della strada. Il sistema non funziona per la segnaletica stradale designata di tutti i paesi in cui si può viaggiare, né in tutte le situazioni.

Non affidarsi eccessivamente al sistema. Guidare sempre a velocità appropriate alle condizioni stradali.

Non applicare pellicole o attaccare oggetti al parabrezza poiché potrebbero ostruire il campo visivo della telecamera e causare il funzionamento anomalo del sistema.

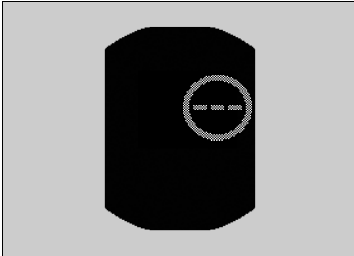

Graffi, scheggiature o altri danni al parabrezza all'interno del campo visivo della telecamera possono impedire il corretto funzionamento del sistema. In tal caso, si consiglia di sostituire il parabrezza con un parabrezza originale Honda. L'esecuzione di riparazioni anche minime all'interno del campo visivo della telecamera o l'installazione di un parabrezza non originale potrebbe causare il funzionamento anomalo del sistema. Dopo la sostituzione del parabrezza, far ritarare la telecamera da un concessionario. Per il corretto funzionamento del sistema, è necessaria una taratura adeguata della telecamera.

Durante la guida, oltre al mancato rilevamento di un segnale, potrebbe essere visualizzata anche la schermata seguente.





► Sistema di riconoscimento della segnaletica stradale *

Per contribuire a ridurre la possibilità che l'elevata temperatura dell'abitacolo possa disattivare il sistema della telecamera, durante il parcheggio, individuare un'area all'ombra oppure tenere la parte anteriore del veicolo lontana dal sole. Se si utilizza un parasole riflettente, evitare che questo copra l'alloggiamento della telecamera. La copertura della telecamera può concentrare il calore sulla telecamera stessa.

Se compare il simbolo , il sistema di riconoscimento della segnaletica stradale non funziona e verrà visualizzato il simbolo .

- Utilizzare il sistema di climatizzazione per raffreddare l'abitacolo e, se necessario, utilizzare anche la modalità di sbrinamento con il flusso d'aria diretto verso la telecamera.
- Iniziare a guidare il veicolo per abbassare la temperatura del parabrezza, raffreddando di conseguenza l'area intorno alla telecamera.

Se compare il simbolo , il sistema di riconoscimento della segnaletica stradale non funziona e verrà visualizzato il simbolo .

Parcheggiare il veicolo in un luogo sicuro e pulire il parabrezza. Se il messaggio non scompare dopo aver pulito il parabrezza e dopo aver guidato il veicolo per un po', far controllare il veicolo da un concessionario.

* Non disponibile su tutti i modelli

Condizioni e limitazioni del sistema di riconoscimento della segnaletica stradale

Il sistema di riconoscimento della segnaletica stradale potrebbe non essere in grado di riconoscere la segnaletica stradale nei casi riportati di seguito.

Condizioni del veicolo

- I trasparenti dei fari sono sporchi o la regolazione dei fari non è corretta.
- La parte esterna del parabrezza è ostruita da sporco, fango, foglie, neve bagnata, ecc.
- L'interno del parabrezza è appannato.
- Vi sono parti rimanenti del parabrezza da pulire.
- Una condizione anomala di uno pneumatico o di una ruota (dimensione errata, struttura o dimensioni diverse, pressione di gonfiaggio inadeguata, ruotino di scorta*, ecc.).
- Il veicolo è inclinato a causa di un carico pesante o di modifiche apportate alle sospensioni.

Condizioni ambientali

- Guida con il sole di fronte (ad esempio, all'alba o al crepuscolo).
- Una luce forte si riflette sulla superficie stradale.
- Improvise variazioni tra luce e buio, come ad esempio all'ingresso o all'uscita di un tunnel.
- Quando si guida all'ombra di alberi, edifici, ecc.
- Guida notturna o in aree buie quali lunghe gallerie.
- Guida in condizioni atmosferiche avverse (pioggia, nebbia, neve, ecc.).
- Il veicolo che precede solleva al suo passaggio spruzzi o neve.

Condizioni e limitazioni del sistema di riconoscimento della segnaletica stradale

Quando il sistema di riconoscimento della segnaletica stradale non funziona correttamente, sul display multi-informazioni viene visualizzato il messaggio. Se il messaggio non scompare, far controllare il veicolo da un concessionario.

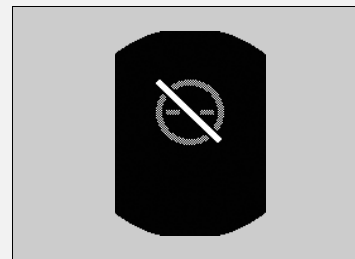

■ **Posizione o condizioni della segnaletica stradale**

- Il segnale è difficile da rilevare in quanto si trova in una zona complicata.
- Il segnale è situato lontano dal veicolo.
- Il segnale si trova in un punto difficile da raggiungere per il fascio di luce dei fari.
- Ubicazione del segnale in curva o su un angolo della strada.
- Segnali sbiaditi o piegati.
- Segnali ruotati o danneggiati.
- Il segnale è coperto di fango, neve o ghiaccio.
- Una parte del segnale è nascosta dagli alberi, oppure il segnale stesso è nascosto da un veicolo o altro.
- Luce (lampione) o ombra riflessa sulla superficie del segnale.
- Il segnale è troppo chiaro o troppo scuro (segnale elettrico).
- Segnale di piccole dimensioni.

■ **Altre condizioni**

- Quando si guida ad alta velocità.

Il sistema di riconoscimento della segnaletica stradale può non funzionare correttamente, ad esempio visualizzando un segnale che non corrisponde a quello effettivamente presente in carreggiata o che non esiste affatto, nei casi seguenti.

- Per quanto riguarda il segnale del limite di velocità, il sistema potrebbe visualizzare una velocità superiore o inferiore rispetto al reale limite di velocità.
- È presente un segnale complementare con ulteriori informazioni quali il tempo, l'ora, il tipo di veicolo, ecc.
- Le cifre riportate sul segnale sono difficilmente leggibili (segnale elettrico, i numeri riportati sul segnale sono sfocati).
- Un segnale è posizionato in prossimità della corsia di guida anche se non si riferisce ad essa (segnale relativo al limite di velocità situato all'incrocio tra una strada laterale e una strada principale, ecc.).
- Sono presenti oggetti che appaiono simili per colore o forma al segnale riconosciuto (segnale simile, segnale elettrico, cartellone, struttura, ecc.).
- Si è preceduti da un camion o altro veicolo che sul retro riporta l'adesivo con il segnale del limite di velocità.

Segnali visualizzati sul display multi-informazioni

Due segnali stradali possono essere visualizzati l'uno accanto all'altro quando rilevati. L'icona del limite di velocità viene visualizzata sulla parte destra dello schermo. L'icona del segnale di divieto di sorpasso viene visualizzata sul lato sinistro. Ulteriori segnali indicanti il limite di velocità in base alle condizioni atmosferiche (pioggia, neve, ecc.) o relativi a un periodo di tempo specifico possono essere visualizzati sull'altro lato.

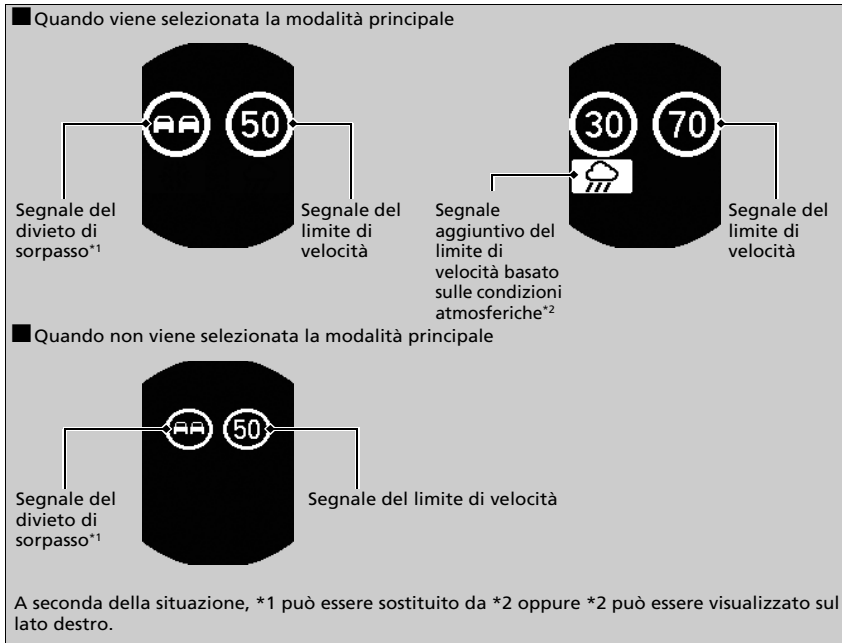

SEGUE

■ **Selezione per visualizzare la segnaletica stradale quando la modalità principale è disattivata**

È possibile continuare a visualizzare icone di dimensioni ridotte della segnaletica stradale sul display multi-informazioni anche quando la modalità principale non è selezionata.

🗨 **Funzioni personalizzabili** P. 136

Sistema di controllo della stabilità del veicolo (VSA)

Il sistema VSA facilita la stabilità del veicolo in curva, in caso di sterzate più o meno strette del previsto. Inoltre consente di mantenere la trazione sulle superfici sdrucciolevoli. Ciò è possibile regolando la potenza del motore e applicando i freni in maniera selettiva.

Funzionamento del sistema VSA



Quando il sistema VSA si attiva, il motore potrebbe non rispondere all'acceleratore, si potrebbe verificare un aumento della rumorosità nel sistema idraulico e la spia potrebbe lampeggiare.

⌘ Sistema di controllo della stabilità del veicolo (VSA)

Il sistema VSA potrebbe non funzionare correttamente se si usano pneumatici di tipi e dimensioni diversi. Utilizzare pneumatici dello stesso tipo e dimensioni e verificare che siano gonfiati ai valori di pressione specificati.

Quando la spia del sistema VSA si accende e rimane accesa durante la guida, potrebbe essere presente un guasto nel sistema. Sebbene potrebbe non interferire con la guida normale, fare controllare immediatamente il veicolo dal concessionario.

Il sistema VSA non è in grado di migliorare la stabilità in tutte le situazioni di guida e non controlla l'intero impianto frenante. È sempre necessario guidare e curvare a velocità adeguate in base alle condizioni e lasciare sempre un margine di sicurezza sufficiente.

Pulsante di disattivazione VSA

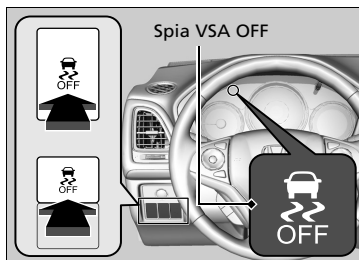

Questo pulsante si trova sul pannello di controllo lato guida. Per attivare e disattivare le funzioni secondarie del sistema VSA, premere e tenere premuto il pulsante fino a quando viene emesso un segnale acustico.

Il controllo della trazione si arresta completamente, consentendo alle ruote di girare più liberamente a bassa velocità. Si accenderà anche la spia VSA disabilitato.

Per riattivarlo, premere il pulsante (VSA OFF) fino a quando non viene emesso un segnale acustico.

Il sistema VSA si attiva ogni volta che si avvia il motore, anche se è stato disattivato l'ultima volta che il veicolo è stato guidato.

☒ Sistema di controllo della stabilità del veicolo (VSA)

Con il pulsante premuto, il veicolo frenerà normalmente e conserverà le capacità di svolta, ma il miglioramento della stabilità e della trazione VSA sarà meno efficace.

In determinate condizioni insolite, quando il veicolo rimane bloccato nel fango poco profondo o nella neve fresca, potrebbe essere più facile liberare il veicolo con il sistema VSA temporaneamente disattivato.

Quando si preme il pulsante , la funzione di controllo della trazione diventa meno efficace. Ciò consente alle ruote di girare più liberamente a bassa velocità. Pertanto tentare di liberare il veicolo con il sistema VSA disattivato soltanto se non è possibile liberarlo con il sistema VSA attivato.

Riattivare il sistema VSA subito dopo avere liberato il veicolo. È sconsigliato guidare il veicolo con il sistema VSA disattivato.

È possibile udire un rumore proveniente dal vano motore mentre vengono effettuati i controlli del sistema subito dopo l'avviamento del motore o durante la guida. Questa condizione è assolutamente normale.

Sistema avviso perdita di pressione

Invece di misurare la pressione direttamente su ciascuno pneumatico, durante la guida, il sistema avviso perdita di pressione monitora e confronta il raggio di rotolamento e le caratteristiche di rotazione di ciascuna ruota con pneumatico per determinare se uno degli pneumatici è significativamente sgonfio. Ciò determina l'accensione della spia del sistema di avviso perdita di pressione/bassa pressione degli pneumatici e la visualizzazione di un messaggio sul display multi-informazioni.

Taratura del sistema avviso perdita di pressione

È necessario avviare la taratura del sistema avviso perdita di pressione ogni volta che:

- Si regola la pressione di uno o più pneumatici.
- Si ruotano gli pneumatici.
- Si effettua la sostituzione di uno o più pneumatici.

Prima di eseguire la taratura del sistema avviso perdita di pressione:

- Impostare la pressione a freddo di tutti e quattro gli pneumatici.

Accertarsi che:

- Il veicolo sia completamente fermo.

Modelli con cambio manuale

- Il freno di stazionamento sia inserito.

Modelli con cambio CVT (trasmissione a variazione continua)

- La leva del cambio è in posizione **P**.

Tutti i modelli

- Il commutatore di accensione sia su ACCENSIONE **II***1.

*1: I modelli con sistema di accesso senza chiavi sono dotati di un pulsante **ENGINE START/STOP** invece che di un commutatore di accensione.

* Non disponibile su tutti i modelli

► Sistema avviso perdita di pressione

Il sistema non monitora gli pneumatici durante la guida a bassa velocità.

Condizioni come la temperatura esterna bassa e la variazione di altitudine influiscono direttamente sulla pressione degli pneumatici e possono causare l'accensione della spia del sistema di avviso perdita di pressione/bassa pressione degli pneumatici.

La pressione degli pneumatici controllata e impostata in:

- condizioni di temperatura elevata può ridursi eccessivamente in caso di abbassamento delle temperature.
 - condizioni di bassa temperatura può aumentare eccessivamente in caso di innalzamento delle temperature.
- La spia di bassa pressione degli pneumatici non si accende in caso di gonfiaggio eccessivo.

Il sistema di avviso perdita di pressione potrebbe non funzionare correttamente se si usano pneumatici di tipi e dimensioni diversi.

Assicurarsi di utilizzare pneumatici delle stesse dimensioni e dello stesso tipo.

► Controllo e manutenzione degli pneumatici P. 534

La spia del sistema di avviso perdita di pressione/bassa pressione degli pneumatici potrebbe accendersi con ritardo o non accendersi affatto quando:

- Il veicolo viene accelerato o decelerato oppure il volante viene ruotato rapidamente.
- Il veicolo viene guidato su strade innevate o sdruciolevoli.
- Vengono utilizzate catene da neve.

La spia del sistema di avviso perdita di pressione/bassa pressione degli pneumatici potrebbe accendersi nelle seguenti condizioni:

- Viene utilizzato un ruotino di scorta*.
- Sugli pneumatici è presente un carico più pesante e irregolare, ad esempio durante il traino di un rimorchio, rispetto alla condizione presente al momento della taratura.
- Vengono utilizzate catene da neve.

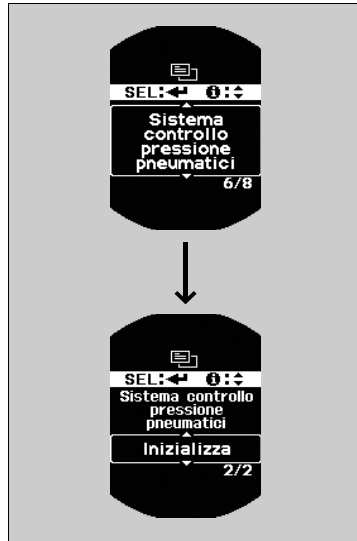

È possibile eseguire la taratura del sistema mediante le funzioni personalizzate sul display multi-informazioni.

1. Premere il pulsante fino alla visualizzazione di (Impostazioni personali) sul display, quindi premere il pulsante **SEL/RESET**.
 2. Premere il pulsante finché non viene visualizzato **Sistema controllo pressione pneumatici** sul display.
 3. Premere il pulsante **SEL/RESET**.
 - Il display passa alla schermata di impostazione personalizzazione, in cui è possibile selezionare **Annulla** o **Inizializza**.
 4. Premere il pulsante e selezionare **Inizializza**, quindi premere il pulsante **SEL/RESET**.
 - Viene visualizzata la schermata **Completata**, quindi il display torna alla schermata del menu di personalizzazione.
- Il processo di taratura termina automaticamente.

► Taratura del sistema avviso perdita di pressione

- Se è montato il ruotino di scorta*, non è possibile eseguire la taratura del sistema avviso perdita di pressione.
- Il processo di taratura richiede circa 30 minuti di guida cumulativa a velocità comprese tra 40 e 100 km/h.
- Durante questo periodo di tempo, se si inserisce l'accensione e il veicolo non viene spostato entro 45 secondi, la spia di bassa pressione degli pneumatici potrebbe accendersi per un breve periodo di tempo. Si tratta di una condizione normale e indica che il processo di taratura non è stato ancora completato.

Se sono montate le catene da neve, rimuoverle prima di eseguire la taratura del sistema di avviso perdita di pressione.

Se la spia del sistema avviso perdita di pressione/bassa pressione degli pneumatici si accende anche se sono installati pneumatici regolari con pressione conforme alle specifiche, far controllare il veicolo da un concessionario.

Si consiglia di sostituire gli pneumatici con altri della stessa marca, dello stesso modello e della stessa dimensione di quelli originali. Contattare il concessionario per ulteriori dettagli.

Modelli con fari anabbaglianti alogeni

Regolazione della distribuzione del fascio dei fari

Condurre veicoli con guida a destra, dove si guida tenendo la destra, o veicoli con guida a sinistra, dove si guida tenendo la sinistra, causa l'abbagliamento dei veicoli provenienti dalla direzione opposta. È necessario modificare la distribuzione del fascio dei fari utilizzando del nastro di mascheratura.

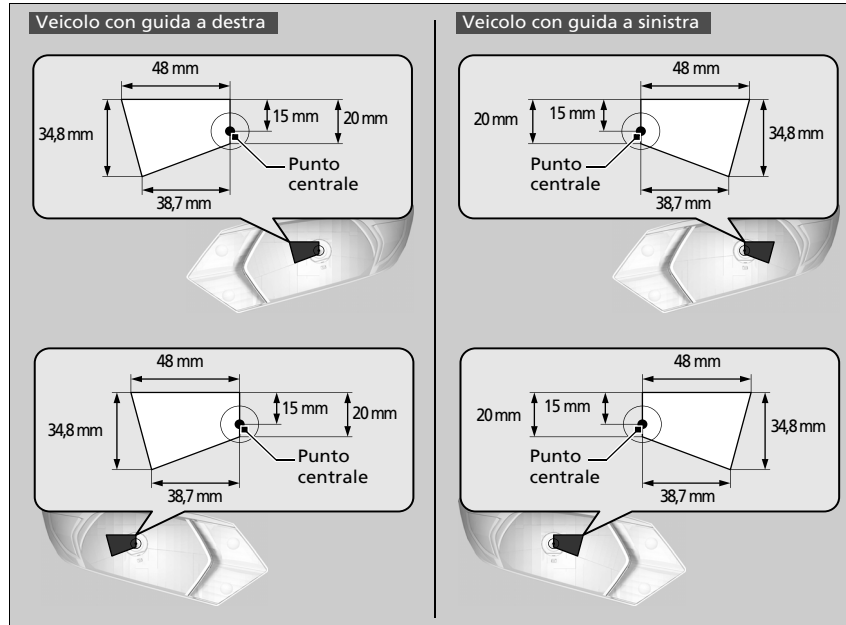

1. Preparare due pezzi di nastro di mascheratura come indicato in figura.
 - Utilizzare del nastro di mascheratura in grado di coprire la luce, ad esempio nastro impermeabile vinile di tenuta.
2. Attaccare il nastro al trasparente, come mostrato.

►► Regolazione della distribuzione del fascio dei fari

Fare attenzione a non collocare il nastro in una posizione non corretta. Se il fascio dei fari è distribuito in maniera non corretta, potrebbe non essere conforme alle normative nazionali. Contattare il concessionario per ulteriori dettagli.

Impianto frenante

Freno di stazionamento

Usare il freno di stazionamento per mantenere il veicolo fermo quando è parcheggiato. È possibile inserirlo e rilasciarlo manualmente oppure rilasciarlo automaticamente.

■ Funzionamento manuale

Utilizzare l'interruttore del freno di stazionamento elettrico per inserire o rilasciare il freno. Rilasciare manualmente il freno di stazionamento utilizzando l'interruttore consente al veicolo di avviarsi lentamente e regolarmente quando il veicolo è rivolto in discesa su forti pendenze.



■ Inserimento manuale

Tirare leggermente e saldamente verso l'alto l'interruttore del freno di stazionamento elettrico.

- ▶ La spia del freno di stazionamento elettrico si accende.
- ▶ Quando il commutatore di accensione è su BLOCCO [0]*1, se il freno di stazionamento elettrico è già stato inserito, la spia relativa si accende per 15 secondi quando si tira verso l'alto l'interruttore del freno di stazionamento elettrico.



■ Rilascio manuale

1. Premere il pedale del freno.
 2. Premere l'interruttore del freno di stazionamento elettrico.
- ▶ La spia del freno di stazionamento elettrico si spegne.

*1: I modelli con sistema di accesso senza chiavi sono dotati di un pulsante **ENGINE START/STOP** invece che di un commutatore di accensione.

☒ Freno di stazionamento

Quando si inserisce o si rilascia il freno di stazionamento, oppure quando si porta il commutatore di accensione su BLOCCO [0]*1, si potrebbe percepire un lieve rumore causato dal freno di stazionamento elettrico nella zona delle ruote posteriori. Ciò è del tutto normale.

Il pedale del freno potrebbe muoversi leggermente per effetto del funzionamento del freno di stazionamento elettrico quando si applica o si rilascia il freno di stazionamento. Questa condizione è assolutamente normale.

Non è possibile inserire o rilasciare il freno di stazionamento se la batteria si scarica completamente.

☒ Procedura di avviamento con batteria ausiliaria P. 579

Il freno di stazionamento viene inserito col veicolo in movimento quando si tira l'interruttore del freno di stazionamento elettrico.

Il freno di stazionamento si inserisce automaticamente nei seguenti casi.

- Quando il veicolo si arresta con il sistema di mantenimento del freno automatico attivo da più di 10 minuti.
- Quando il veicolo si arresta con il sistema di mantenimento del freno automatico attivo e la cintura di sicurezza lato guida slacciata.
- Quando il veicolo si arresta con il sistema di mantenimento del freno automatico attivo e il commutatore di accensione posizionato su BLOCCO [0]*1.

■ Rilascio automatico

Utilizzare il pedale dell'acceleratore per rilasciare il freno quando si avvia il veicolo rivolto a monte o in un ingorgo.

Modelli con cambio CVT (trasmissione a variazione continua)

Premendo il pedale dell'acceleratore, il freno di stazionamento viene rilasciato.

Modelli con cambio manuale

Premendo il pedale dell'acceleratore rilasciando contemporaneamente il pedale della frizione, il freno di stazionamento viene rilasciato.

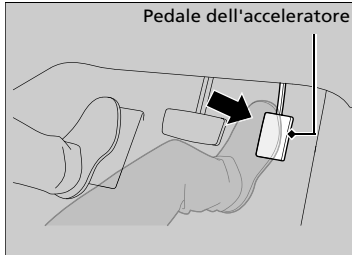

Modelli con cambio CVT (trasmissione a variazione continua)

Premere leggermente il pedale dell'acceleratore.

- La spia del freno di stazionamento elettrico si spegne.

È possibile rilasciare automaticamente il freno di stazionamento quando:

- Si indossa la cintura di sicurezza lato guida.
- Il motore è in funzione.
- La leva del cambio è in qualsiasi posizione, ad eccezione di **P** o **N**.

» Freno di stazionamento

Se il freno di stazionamento non può essere rilasciato automaticamente, farlo manualmente.

Il freno di stazionamento non può essere rilasciato automaticamente quando sono accese le seguenti spie:

- Spia guasti
- Spia trasmissione

Il freno di stazionamento potrebbe non essere rilasciato automaticamente quando sono accese le seguenti spie:

- Spia freno di stazionamento elettrico
- Spia del sistema VSA
- Spia **ABS**
- Spia sistema di sicurezza supplementare

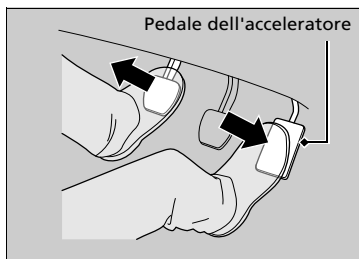

Modelli con cambio manuale

Premere leggermente il pedale dell'acceleratore e rilasciare il pedale della frizione.

- La spia del freno di stazionamento elettrico si spegne.

È possibile rilasciare automaticamente il freno di stazionamento quando:

- Si indossa la cintura di sicurezza lato guida.
- Il motore è in funzione.
- La leva del cambio è in qualsiasi posizione, ad eccezione di **N**.
- Il pedale della frizione è completamente premuto e viene poi rilasciato dopo aver premuto leggermente il pedale dell'acceleratore.

Freno a pedale

Il veicolo è dotato di freni a disco su tutte e quattro le ruote. Il servofreno a vuoto consente uno sforzo minore sul pedale del freno. Il sistema di assistenza alla frenata di emergenza permette di sfruttare tutta la forza frenante quando si preme energicamente il pedale del freno in situazioni d'emergenza. Il sistema antibloccaggio freni (ABS) aiuta a mantenere il controllo dello sterzo in caso di frenate molto brusche.

➤ **Sistema di assistenza alla frenata d'emergenza** P. 465

➤ **Sistema antibloccaggio freni (ABS)** P. 464

➤ Freno a pedale

Controllare i freni dopo la guida in pozzanghere profonde o su strade allagate. Se necessario, fare asciugare i freni premendo leggermente il pedale varie volte.

Se si percepisce uno stridio metallico continuo quando si azionano i freni, le pastiglie dei freni devono essere sostituite. Far controllare il veicolo dal concessionario.

L'uso continuo del pedale del freno su un lungo percorso in discesa provoca il surriscaldamento dei freni e ne riduce l'efficienza. Usare il freno motore togliendo il piede dal pedale dell'acceleratore e passando a una marcia inferiore. Con il cambio manuale, usare una marcia inferiore per aumentare le prestazioni del freno motore.

Non tenere il piede sul pedale del freno durante la guida poiché i freni rimangono azionati leggermente e, con l'andare del tempo, ciò compromette l'efficienza dei freni e la durata delle pastiglie. Inoltre confonde i conducenti dei veicoli che seguono.

Mantenimento del freno automatico

Modelli con cambio CVT (trasmissione a variazione continua)

Consente di mantenere il freno inserito dopo aver rilasciato il pedale del freno fino a quando viene premuto il pedale dell'acceleratore. È possibile utilizzare questo sistema quando il veicolo è temporaneamente fermo, come quando ci si arresta a un semaforo.

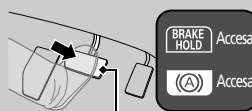
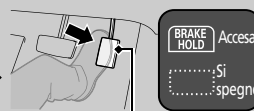
■ Accensione del sistema	■ Attivazione del sistema	■ Disattivazione del sistema
 <p>Pulsante mantenimento del freno automatico</p>	 <p>Pedale freno</p>	 <p>Pedale dell'acceleratore</p>
<p>Allacciare la cintura di sicurezza in modo corretto, quindi avviare il motore. Premere il pulsante del mantenimento del freno automatico.</p> <ul style="list-style-type: none"> La spia del sistema di mantenimento del freno automatico si accende. Il sistema è acceso. 	<p>Premere il pedale del freno per arrestare completamente il veicolo. La leva del cambio deve essere in posizione diversa da P o R.</p> <ul style="list-style-type: none"> La spia del mantenimento del freno automatico si accende. La frenata viene mantenuta per un massimo di 10 minuti. Rilasciare il pedale del freno dopo l'accensione della spia del mantenimento del freno automatico. 	<p>Premere il pedale dell'acceleratore con la leva del cambio in posizione diversa da P o N. Il sistema viene disattivato e il veicolo inizia a muoversi.</p> <ul style="list-style-type: none"> La spia del mantenimento del freno automatico si spegne. Il sistema rilascia il freno automaticamente.

►► Manutenimento del freno automatico

ATTENZIONE

Su forti pendenze o strade sdruciolevoli, se si toglie il piede dal pedale del freno, il veicolo potrebbe muoversi anche col sistema di mantenimento del freno automatico attivato.

Nel caso in cui il veicolo si muova inaspettatamente potrebbe causare un incidente con conseguenti lesioni gravi o letali.

Non attivare il sistema di mantenimento del freno automatico o fare affidamento su di esso per evitare che il veicolo si muova quando è fermo su forti pendenze o strade sdruciolevoli.

ATTENZIONE

Utilizzando il sistema di mantenimento del freno automatico per parcheggiare, il veicolo potrebbe muoversi inaspettatamente.

Nel caso in cui il veicolo si muova inaspettatamente potrebbe causare un incidente con conseguenti lesioni gravi o letali.



Non lasciare mai il veicolo quando il freno viene temporaneamente mantenuto col sistema di mantenimento automatico del freno e parcheggiare sempre portando il cambio su **P** e inserendo il freno di stazionamento.

Modelli con cambio manuale

Mantiene il freno inserito dopo aver rilasciato il pedale del freno fino a quando si porta il cambio in una marcia diversa da **[N]** e:

- rilasciare il pedale della frizione su una strada in piano o quando il veicolo è rivolto a valle.
- rilasciare il pedale della frizione e premere il pedale dell'acceleratore quando il veicolo è rivolto a monte.

È possibile utilizzare questo sistema quando il veicolo è temporaneamente fermo, come quando ci si arresta a un semaforo.

■ Accensione del sistema	■ Attivazione del sistema	■ Disattivazione del sistema
 <p>Pulsante mantenimento del freno automatico</p>	 <p>Pedale freno</p>	 <p>Pedale dell'acceleratore</p>
<p>Allacciare la cintura di sicurezza in modo corretto, quindi avviare il motore. Premere il pulsante del mantenimento del freno automatico.</p> <ul style="list-style-type: none"> • La spia del sistema di mantenimento del freno automatico si accende. Il sistema è acceso. 	<p>Premere il pedale del freno per arrestare completamente il veicolo.</p> <ul style="list-style-type: none"> • La spia del mantenimento del freno automatico si accende. La frenata viene mantenuta per un massimo di 10 minuti. • Rilasciare il pedale del freno dopo l'accensione della spia del mantenimento del freno automatico. 	<p>Innestare una marcia diversa da [N] e:</p> <ul style="list-style-type: none"> • rilasciare il pedale della frizione su una strada in piano o quando il veicolo è rivolto a valle. • rilasciare il pedale della frizione e premere il pedale dell'acceleratore quando il veicolo è rivolto a monte. <p>Il sistema viene disattivato e il veicolo inizia a muoversi.</p> <ul style="list-style-type: none"> • La spia del mantenimento del freno automatico si spegne. Il sistema rilascia il freno automaticamente.

■ **Il sistema si disattiva automaticamente quando:**

- Si inserisce il freno di stazionamento.

Modelli con cambio CVT (trasmissione a variazione continua)

- Si preme il pedale del freno e si porta la leva del cambio su **P** o **R**.

Nelle seguenti condizioni il sistema si disattiva automaticamente e si inserisce il freno di stazionamento:

- La frenata viene mantenuta per più di 10 minuti.
- La cintura di sicurezza lato guida non è allacciata.
- Il motore viene spento.
- È presente un problema nel sistema di mantenimento del freno automatico.

Modelli con cambio manuale

- Il motore si spegne mentre è attivo il mantenimento del freno automatico, eccetto quando è in funzione l'arresto automatico del motore al minimo.

■ **Spegnimento del sistema di mantenimento del freno automatico**

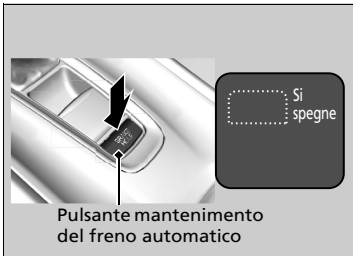

Pulsante mantenimento del freno automatico

Quando il sistema è acceso, premere nuovamente il pulsante del mantenimento del freno automatico.

- La spia del sistema del mantenimento del freno automatico si spegne.

Se si desidera disattivare il mantenimento del freno automatico mentre l'impianto è in funzione, premere il pulsante del mantenimento del freno automatico tenendo premuto il pedale del freno.

►► **Mantenimento del freno automatico**

Quando il sistema è attivato, è possibile spegnere il motore o parcheggiare il veicolo seguendo la normale procedura.

- **Quando arrestato** P. 472

Sia se il sistema è acceso, sia se è attivato, il mantenimento del freno automatico si spegne una volta che il motore viene spento.

Modelli con cambio manuale

Il sistema si spegne se il motore va in stallo quando il mantenimento del freno automatico è attivo o il sistema è acceso.

Il sistema si riattiva una volta che il motore si riavvia automaticamente.

- **Partenza** P. 399, 402

►► **Accensione del sistema**

Assicurarsi di spegnere il sistema di mantenimento del freno automatico prima di utilizzare un sistema di autolavaggio.

Si potrebbe percepire un rumore se il veicolo si sposta mentre il sistema di mantenimento del freno automatico è in funzione. Il sistema genera un suono nel frenare il veicolo in movimento.

Sistema antibloccaggio freni (ABS)

ABS

Il sistema impedisce il bloccaggio delle ruote e aiuta a mantenere il controllo dello sterzo modulando rapidamente la pressione dei freni, molto più rapidamente di quanto possa fare il conducente.

Il sistema di ripartizione elettronica della forza frenante (EBD), che fa parte del sistema ABS, distribuisce in modo equilibrato la forza frenante tra le ruote anteriori e posteriori in base al carico del veicolo.

Non premere mai ripetutamente il pedale del freno. Lasciare che l'ABS svolga la propria funzione; il conducente deve semplicemente mantenere una pressione costante sul pedale del freno. Questa manovra viene anche detta "schiaccia e sterza".

■ Funzionamento dell'ABS

Il pedale del freno potrebbe pulsare leggermente durante il funzionamento dell'ABS. Continuare a premere saldamente il pedale. Su superfici asciutte, è necessario premere con molta forza il pedale del freno per attivare l'ABS. Tuttavia, si avvertirà immediatamente l'attivazione dell'ABS se si prova a frenare su neve o ghiaccio.

L'ABS si disattiva quando la velocità del veicolo è inferiore a 10 km/h.

⊗ Sistema antibloccaggio freni (ABS)

AVVISO

Il sistema ABS potrebbe non funzionare correttamente se si usano pneumatici di tipi e dimensioni diversi.

Quando la spia **ABS** si accende e rimane accesa durante la guida, potrebbe essere presente un guasto nel sistema. Sebbene il veicolo mantenga la normale capacità frenante, è possibile che l'ABS non funzioni. Fare controllare immediatamente il veicolo da un concessionario.

L'ABS non riduce né la durata né lo spazio di frenata necessario per fermare il veicolo. Permette solo di mantenere il controllo dello sterzo durante le frenate brusche.

Il veicolo potrebbe richiedere uno spazio di frenata maggiore rispetto a un veicolo senza ABS nei seguenti casi:

- Quando si guida su strade accidentate o irregolari, ad esempio su ghiaia o neve.
- Quando sono montate le catene da neve.

È possibile udire un rumore proveniente dal vano motore mentre vengono effettuati i controlli del sistema subito dopo l'avviamento del motore o durante la guida. Questa condizione è assolutamente normale.

Sistema di assistenza alla frenata d'emergenza

■ Sistema di assistenza alla frenata d'emergenza

Il sistema è concepito per assistere il conducente generando una forza frenante maggiore quando si preme energicamente il pedale del freno in situazioni d'emergenza.

■ Funzionamento del sistema di assistenza alla frenata di emergenza

Premere saldamente il pedale del freno per ottenere una maggiore forza frenante.

Quando il sistema di assistenza alla frenata interviene, il pedale potrebbe vibrare leggermente e si potrebbe percepire un rumore. Questa condizione è assolutamente normale. Continuare a premere saldamente il pedale del freno.

Sistema frenante attivo city brake

Il sistema interviene durante la guida a bassa velocità e qualora ci sia la possibilità di collisione con il veicolo che precede. Il sistema frenante attivo city brake è progettato per informare l'utente quando viene rilevata una potenziale collisione nonché per ridurre la velocità del veicolo in caso di collisione giudicata inevitabile per contribuire alla riduzione della gravità dell'impatto.

Funzionamento del sistema

Un sensore radar comincia a monitorare la presenza di un veicolo antistante quando la velocità della vettura è compresa tra circa 5 km/h e 32 km/h.

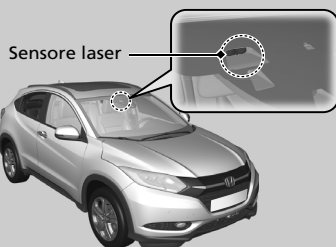
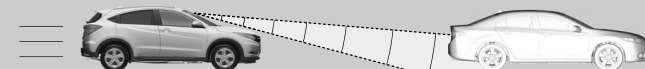

Sensore laser

Il sensore laser si trova dietro lo specchietto retrovisore.

Il sistema si attiva quando la differenza di velocità tra il proprio veicolo e quello antistante rilevato è compresa tra circa 5 km/h e 32 km/h con un'elevata possibilità di collisione.

Il sistema non si attiva quando il cambio è in posizione **R**.

⚠ Sistema frenante attivo city brake

ATTENZIONE

Non fare affidamento unicamente sul sistema frenante attivo city brake per evitare possibili collisioni frontali.

La mancata attenzione ai veicoli che precedono e all'azionamento appropriato del pedale del freno, in base alla situazione, può provocare lesioni gravi o letali.

Affinché il sistema funzioni correttamente:

- Tenere sempre pulita la parte superiore del parabrezza. Rimuovere l'eventuale presenza di sporco, ghiaccio, gelo, ecc.
- Durante la pulizia del parabrezza, evitare di urtare l'area intorno al sensore laser.
- Non rimuovere il sensore laser dall'unità.

Fasi di avviso di collisione

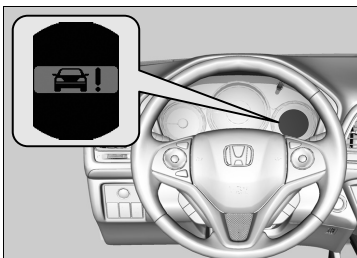

Quando una possibile collisione diventa quasi inevitabile, viene emesso un segnale acustico,  lampeggia sul display multi-informazioni e viene effettuata una frenata decisa.

La frenata automatica con il sistema attivato viene annullata dopo l'arresto completo del veicolo.

Azionare i freni di conseguenza.

Dopo l'arresto del veicolo, sul display multi-informazioni viene visualizzato un messaggio indicante l'attivazione del sistema.

► Messaggi di avvertenza e di informazione sul display multi-informazioni P. 110

Il sistema può essere annullato se si aziona il pedale del freno, il pedale dell'acceleratore o il volante per evitare la collisione.

► Sistema frenante attivo city brake

Il sistema potrebbe non attivarsi o non rilevare un veicolo antistante nelle seguenti condizioni:

- Un veicolo di fronte al proprio è posizionato in diagonale, orizzontale o frontalmente.
- La distanza tra il proprio veicolo e quello che lo precede è troppo ridotta.
- La differenza di velocità tra il proprio veicolo e quello che lo precede è elevata.
- Un veicolo vi taglia la strada e frena improvvisamente.
- Il proprio veicolo viene accelerato rapidamente portandolo a distanza ravvicinata dal veicolo che precede.
- Un veicolo in arrivo in direzione opposta invade improvvisamente la corsia di fronte.
- Il proprio veicolo invade improvvisamente la corsia opposta.
- Un veicolo attraversa improvvisamente l'incrocio davanti al proprio veicolo.
- Durante la guida in condizioni atmosferiche avverse (pioggia battente, nebbia, neve, ecc.).
- Durante la guida su una strada con curve o tortuosa.
- Il veicolo che precede è molto sporco, rendendo difficile la riflessione delle onde radio.
- Si preme il pedale del freno o si gira il volante per evitare una collisione.
- Il veicolo che precede è una motocicletta o una vettura di piccole dimensioni, rendendo impossibile il rilevamento da parte del sensore.
- La parte superiore del parabrezza intorno al sensore laser è coperta da sporco, ghiaccio, gelo, ecc.

Il sistema potrebbe non attivarsi se si preme completamente il pedale dell'acceleratore.

Attivazione e disattivazione del sistema



È possibile attivare e disattivare il sistema usando il display multi-informazioni.

► **Funzioni personalizzabili** P. 136

Quando il sistema non è attivo, la spia **CTBA** sul quadro strumenti è accesa.

Il sistema frenante attivo city brake si attiva ogni volta che si porta il commutatore di accensione su ACCENSIONE **II***1, anche se è stato disattivato l'ultima volta che il veicolo è stato guidato.

► Sistema frenante attivo city brake

Il sistema può disattivarsi automaticamente, la spia **CTBA** può accendersi e può essere visualizzato un messaggio sul display multi-informazioni quando:

- La temperatura intorno al sensore laser sulla parte superiore del parabrezza diventa elevata.
- L'area intorno al sensore laser, che si trova nella parte superiore del parabrezza, è coperta da ostacoli, quali sporco, ghiaccio e gelo.
- Il cofano è coperto da ostacoli come ad esempio neve.

Arrestare il veicolo in un luogo sicuro e

- Utilizzare l'impianto di condizionamento aria per raffreddare l'abitacolo se la temperatura del sensore laser è elevata.
- Rimuovere eventuali ostacoli, quali ad esempio sporcizia e neve, dal parabrezza e dal cofano.

► **Spie** P. 108

Una volta risolte le condizioni che hanno causato la disattivazione del sistema, il sistema viene riattivato.

Disattivare il sistema se:

- Si utilizza un dinamometro o si mettono le ruote su un rullo.
- Si guida fuoristrada o su strade di montagna ostruite da rami e foglie.

*1: I modelli con sistema di accesso senza chiavi sono dotati di un pulsante **ENGINE START/STOP** invece che di un commutatore di accensione.

■ In caso di scarsa possibilità di collisione

Il sistema potrebbe attivarsi anche quando il conducente è consapevole del veicolo che lo precede oppure quando non è presente alcun veicolo. Ad esempio:

■ Durante un sorpasso

Il veicolo si avvicina al veicolo che lo precede e cambia corsia per sorpassarlo.

■ Ad un incrocio

Il veicolo si avvicina o supera un altro veicolo che sta svoltando a sinistra o a destra.

■ Sotto un ponte basso

Si passa sotto un ponte basso o stretto.

■ Dossi artificiali, cantieri stradali, rotaie, oggetti sul ciglio della strada, ecc.

Il veicolo viene guidato su dossi artificiali, piastre stradali in acciaio, ecc., oppure si avvicina a rotaie o a oggetti sul ciglio della strada quali segnali stradali e guardrail in curva.

■ Durante il parcheggio

Il veicolo si avvicina a un veicolo fermo o a una parete.

✕ Sistema frenante attivo city brake

Portare il veicolo dal concessionario se è necessario far riparare o rimuovere il sensore radar o la relativa area limitrofa oppure se l'area intorno al sensore laser ha subito un impatto di notevole entità.

Non modificare le sospensioni del veicolo.
La modifica dell'altezza del veicolo impedisce il corretto funzionamento del sistema.

Assicurarsi di utilizzare pneumatici delle stesse dimensioni e dello stesso tipo per tutte e quattro le ruote. Utilizzare pneumatici con le stesse condizioni e con battistrada adeguato. In caso contrario, il sistema potrebbe funzionare in modo anomalo.

Il sistema potrebbe non funzionare correttamente se:

- Il veicolo ha un carico pesante sul lato posteriore.
- Gli pneumatici sono troppo gonfi o sgonfi.

Informazioni sul laser utilizzato nel sistema

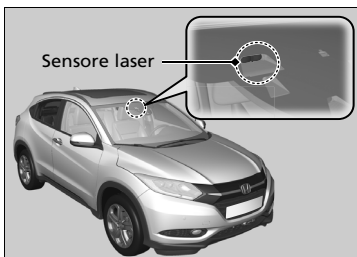

L'unità del sistema frenante attivo city brake, che incorpora il sensore laser, è situata nella parte posteriore dello specchietto retrovisore.

Di seguito è riportato un elenco delle specifiche classificate del laser adottato in questo sistema, in conformità ai requisiti IEC. Le stesse informazioni sono reperibili sulle etichette standard IEC60825-1.

Classificazione del laser

Massima potenza media:	45 mW
Durata dell'impulso:	33 ns
Lunghezza d'onda:	905 nm
Angolazione media della potenza (orizzontale x verticale)	28 x 12

Etichetta di classificazione del laser

INVISIBLE LASER RADIATION
DO NOT VIEW DIRECTLY WITH
OPTICAL INSTRUMENTS (MAGNIFIERS)
CLASS 1M LASER PRODUCT

Etichetta di spiegazione del laser

Max average power: 45 mW
Pulse duration: 33 ns
Wavelength: 905 nm

IEC 60825-1:2007
Complies with FDA performance standards for laser products
except for deviations pursuant to Laser Notice No. 50, dated
July 26th, 2001

⚠ Sistema frenante attivo city brake

ATTENZIONE

La manipolazione inappropriata del sensore laser può causare lesioni agli occhi.

Per evitare lesioni agli occhi, procedere come segue:

- Non separare il sensore dall'unità.
- Non guardare il sensore da una distanza pari o inferiore a 100 mm, utilizzando un dispositivo ottico come ad esempio una lente di ingrandimento, un microscopio o un obiettivo.

Segnale di arresto di emergenza

Si attiva in caso di frenata brusca a una velocità di 60 km/h o più per segnalare ai veicoli che seguono la frenata repentina, facendo lampeggiare rapidamente le luci di emergenza. Ciò può contribuire ad avvisare i veicoli che seguono facendo sì che eseguano le azioni appropriate per evitare un possibile tamponamento.

■ Attivazione del sistema:



Le luci di emergenza smettono di lampeggiare quando:

- Si rilascia il pedale del freno.
- L'ABS è disattivato.
- La velocità di decelerazione del veicolo diventa moderata.
- Si preme il pulsante luci di emergenza.

» Segnale di arresto di emergenza

Il segnale di arresto di emergenza non è un sistema che può impedire un possibile tamponamento dovuto a una brusca frenata. Fa lampeggiare le luci di emergenza nel momento di cui si effettua una frenata brusca. È sempre preferibile per evitare brusche frenate a meno che non sia assolutamente necessario.

Il segnale di arresto di emergenza non si attiva quando il pulsante luci di emergenza è premuto.

Se l'ABS si disattiva per un determinato periodo di tempo durante la frenata, il segnale di arresto di emergenza potrebbe non attivarsi.

Parcheggio del veicolo

Quando arrestato

1. Premere saldamente il pedale del freno.
2. Con il pedale del freno premuto, tirare verso l'alto l'interruttore del freno di stazionamento elettrico lentamente, ma completamente.

Modelli con cambio CVT (trasmissione a variazione continua)

3. Spostare la leva del cambio da **D** a **P**.

Modelli con cambio manuale

3. Spostare la leva del cambio su **R** o **1**.

Modelli diesel

4. Far funzionare il motore al minimo per circa 10 secondi.

Tutti i modelli

5. Spegnerne il motore.
 - La spia del freno di stazionamento elettrico si spegne nell'arco di circa 15 secondi.

Confermare sempre l'inserimento del freno di stazionamento elettrico, specialmente se il veicolo è parcheggiato su un tratto in pendenza.

▣ Parcheggio del veicolo

Non parcheggiare il veicolo vicino a oggetti infiammabili quali erba secca, olio o legna.
Il calore proveniente dal sistema di scarico può provocare un incendio.

▣ Quando arrestato

AVVISO

Modelli con cambio CVT (trasmissione a variazione continua)

Le seguenti azioni possono danneggiare il cambio:

- Premere contemporaneamente il pedale dell'acceleratore e il pedale del freno.
- Tenere il veicolo rivolto a monte premendo il pedale dell'acceleratore.
- Portare la leva del cambio su **P** prima di aver arrestato completamente il veicolo.

Sollevare i bracci dei tergicristalli se sono previste nevicate.

Per impedire il congelamento del freno di stazionamento quando la temperatura esterna è estremamente bassa, non inserirlo.

Usare un blocco o un cuneo per ruote per impedire alle ruote di girare.

Modelli diesel

Se il veicolo ha trainato un rimorchio, lasciar funzionare il motore al minimo per alcuni minuti.
Il funzionamento del motore al minimo potrebbe essere vietato in alcuni paesi. Controllare e attenersi alle normative locali.

Sistema sensori di parcheggio *

I sensori angolo e centrali monitorano gli ostacoli dietro al veicolo e il cicalino, la schermata audio/informazioni e il display multi-informazioni consentono di conoscere la distanza approssimativa tra il veicolo e l'ostacolo.

■ Posizione e raggio d'azione del sensore

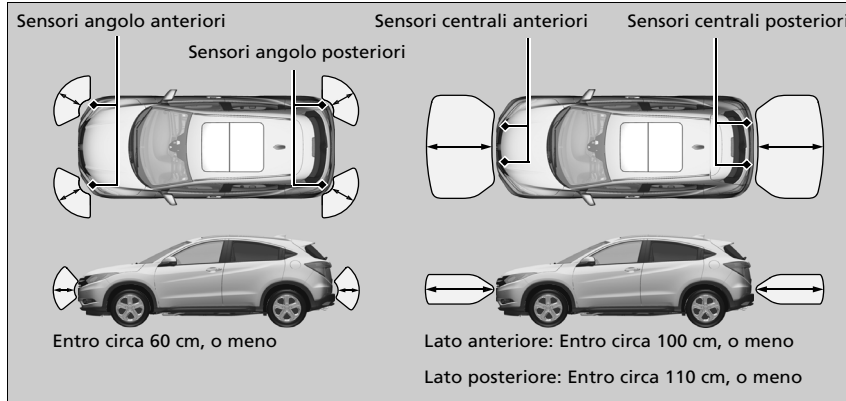

⊠ Sistema sensori di parcheggio *

Anche quando il sistema è attivato, assicurarsi sempre che non ci siano ostacoli in prossimità del veicolo prima di parcheggiare.

Il sistema potrebbe non funzionare correttamente quando:

- I sensori sono coperti da neve, ghiaccio, fango o sporco.
- Il veicolo si trova su una superficie irregolare come erba, dossi o in pendenza.
- Il veicolo è stato parcheggiato all'aperto ed esposto a temperature alte o basse.
- Il sistema è influenzato da alcuni dispositivi elettrici che generano onde ultrasonore.
- Si guida in condizioni atmosferiche avverse.

Il sistema potrebbe non rilevare:

- Oggetti sottili o bassi.
- Materiali fonoassorbenti quali neve, cotone o spugna.
- Oggetti che si trovano direttamente sotto al paraurti.

Non collocare accessori in prossimità o sui sensori.

* Non disponibile su tutti i modelli

■ Attivazione e disattivazione del sistema sensori di parcheggio

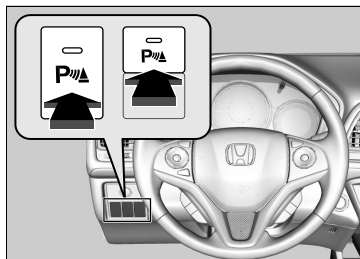

Con il commutatore di accensione su ACCENSIONE **II***¹, premere il pulsante sistema sensori di parcheggio per attivare o disattivare il sistema. Quando il sistema è attivo, la spia nel pulsante si accende.

I sensori angolo e centrali anteriori iniziano a rilevare eventuali ostacoli quando la leva del cambio si trova in una qualsiasi posizione diversa da **P** o **R**, e la velocità del veicolo è inferiore a 8 km/h.

I sensori angolo anteriori e angolo e centrali posteriori iniziano a rilevare eventuali ostacoli quando la leva del cambio si trova in posizione **R** e la velocità del veicolo è inferiore a 8 km/h.

Modelli con cambio manuale

È inoltre necessario rilasciare il freno di stazionamento.

⊗ Attivazione e disattivazione del sistema sensori di parcheggio

Quando si porta il commutatore di accensione su ACCENSIONE **II***¹, il sistema torna nella condizione selezionata in precedenza.

*1: I modelli con sistema di accesso senza chiavi sono dotati di un pulsante **ENGINE START/STOP** invece che di un commutatore di accensione.

■ Quando la distanza tra il veicolo e gli ostacoli dietro di esso si riduce

Lunghezza del suono intermittente	Distanza tra il paraurti e l'ostacolo		Spia	Schermata audio/informazioni Display multi-informazioni
	Sensori angolo	Sensori centrali		
Moderata	—	Lato anteriore: Circa 100-60 cm Lato posteriore: Circa 110-60 cm	Lampeggiante di colore giallo* ¹	<p>Schermo audio/informazioni</p> <p>Le spie si accendono quando il sensore rileva un ostacolo.</p> <p>Display multi-informazioni</p> <p>Le spie si accendono quando il sensore rileva un ostacolo.</p>
Ridotta	Circa 60-45 cm	Circa 60-45 cm	Lampeggiante di colore ambra	
Estremamente ridotta	Circa 45-35 cm	Circa 45-35 cm	Lampeggiante di colore rosso	
Continua	Circa 35 cm o minore	Circa 35 cm o minore	Lampeggiante di colore rosso	

*1: In questa fase, gli ostacoli sono rilevati solo dai sensori centrali.

Disattivazione di tutti i sensori posteriori

1. Assicurarsi che il sistema sensori di parcheggio non sia attivato. Portare il commutatore di accensione su BLOCCO **[0]***1.
2. Premere e tenere premuto il pulsante sistema sensori di parcheggio, quindi portare il commutatore di accensione su ACCENSIONE **[II]***1.
3. Mantenere premuto il pulsante per 10 secondi. Rilasciarlo quando la spia sul pulsante lampeggia.
4. Premere di nuovo il pulsante. La spia sul pulsante si spegne.
 - Vengono emessi due segnali acustici. I sensori posteriori sono ora disattivati.

Per riattivare i sensori posteriori, attenersi alla procedura precedente. Quando vengono riattivati, vengono emessi tre segnali acustici.

Disattivazione di tutti i sensori posteriori

Quando si sposta la leva del cambio su **[R]**, la spia sul pulsante sistema sensori di parcheggio lampeggia per ricordare che i sensori posteriori sono stati disattivati.

*1: I modelli con sistema di accesso senza chiavi sono dotati di un pulsante **ENGINE START/STOP** invece che di un commutatore di accensione.

Telecamera posteriore a vista multipla*

Informazioni sulla telecamera posteriore a vista multipla

Lo schermo audio/informazioni può visualizzare la vista posteriore del veicolo. Il display passa automaticamente alla vista posteriore quando la leva del cambio viene spostata su **R**.

Area del display della telecamera posteriore a vista multipla

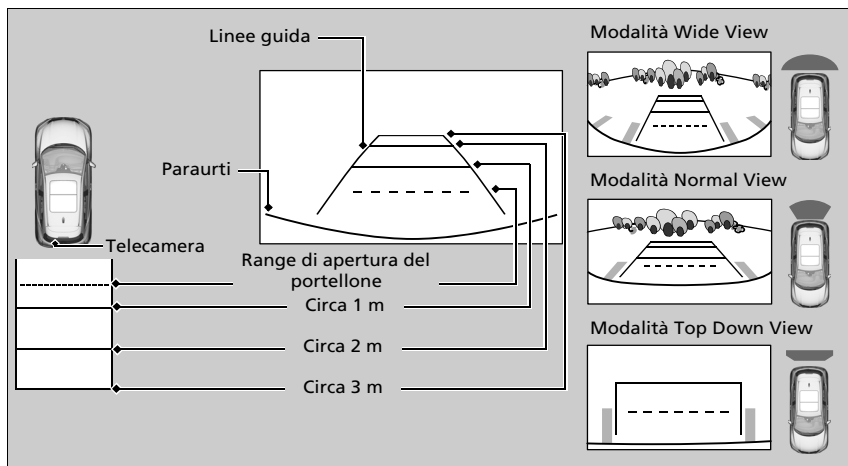

Informazioni sulla telecamera posteriore a vista multipla

La visibilità della telecamera per retromarcia è limitata. Non è possibile vedere gli angoli del paraurti o eventuali oggetti presenti sotto di esso. Inoltre, la presenza di una sola lente fa apparire gli oggetti più vicini o più lontani di quanto non lo siano effettivamente.

Prima di innestare la retromarcia, accertarsi visivamente di potersi spostare in sicurezza. Anche alcune condizioni (quali il tempo, l'illuminazione e le temperature elevate) possono limitare la visibilità posteriore. Non fare affidamento sul display della vista posteriore poiché non fornisce informazioni complete sulle condizioni presenti sul retro del veicolo.

Se la lente della telecamera è coperta da sporcizia o umidità, utilizzare un panno morbido e umido per mantenere la lente pulita e priva di detriti.

* Non disponibile su tutti i modelli

È possibile visualizzare tre differenti angoli della telecamera sul display per vista posteriore. Toccare l'icona appropriata per cambiare angolo.



: Wide View



: Normal View



: Top Down View

Se l'ultima modalità di visualizzazione utilizzata è Wide o Normal, la stessa modalità viene selezionata la volta successiva che si sposta il cambio su **[R]**. Se, prima dell'arresto del motore, è stata utilizzata la modalità Top Down View, viene selezionata la modalità Wide la volta successiva che si porta il commutatore di accensione su ACCENSIONE **[II]***1 e si porta il cambio su **[R]**.

☒ Informazioni sulla telecamera posteriore a vista multipla

Quando si seleziona l'icona **[MENU]** mentre viene visualizzata la telecamera posteriore a vista multipla, è possibile personalizzare le seguenti voci:

- **Linee guida Fissa**

On: Le linee guida vengono visualizzate quando si porta il cambio su **[R]**.

Off: Le linee guida non vengono visualizzate.

- **Linee guida Dinamica**

On: Le linee guida si spostano in base alla direzione del volante.

Off: Le linee guida non si spostano.

- **Schermo**

È possibile modificare le impostazioni **Luminosità**, **Contrasto**, **Livello nero**, **Colore** e **Tinta** per lo schermo della telecamera posteriore a vista multipla.

È anche possibile modificare le impostazioni **Linee guida Fissa** e **Linee guida Dinamica** con le funzioni personalizzate.

☒ **Funzioni personalizzabili** P. 322

*1: I modelli con sistema di accesso senza chiavi sono dotati di un pulsante **ENGINE START/STOP** invece che di un commutatore di accensione.

Modelli a benzina

Informazioni sul carburante

■ Carburante consigliato

Benzina super verde con numero di ottano pari o superiore a 95

Il veicolo è progettato per operare con benzina verde con un numero di ottano pari a 95 o superiore. Se questo numero di ottano non è disponibile, è possibile utilizzare temporaneamente benzina verde con un numero di ottano pari a 91 o superiore.

L'uso di benzina verde standard può causare un rumore metallico di battito nel motore e una riduzione delle prestazioni del motore. L'uso prolungato di benzina verde standard può causare danni al motore.

■ Capacità del serbatoio carburante: 50 litri

» Informazioni sul carburante

AVVISO

L'uso di benzina contenente piombo comporta i seguenti rischi:

- Danni al sistema di scarico compreso il convertitore catalitico
- Danni al motore e al sistema di alimentazione carburante
- Effetti negativi sul motore e sugli altri sistemi

Carburanti ossigenati

I carburanti ossigenati sono miscelati con benzina ed etanolo o altri composti. Il veicolo è progettato per funzionare anche con carburanti ossigenati contenenti fino al 10% di etanolo dell'intero volume e fino al 22% di ETBE dell'intero volume, in base agli standard EN 228. Contattare il concessionario per maggiori informazioni.

Modelli diesel

Informazioni sul carburante

■ Carburante consigliato

Carburante diesel standard EN 590

Selezionare il carburante pulito di buona qualità corretto in base alle condizioni regionali e climatiche. L'uso di carburante non corretto può ridurre la potenza del motore.

■ Capacità del serbatoio carburante: 50 litri

ⓘ Informazioni sul carburante

AVVISO

Se nei motori diesel viene utilizzata della benzina, possono verificarsi gravi danni.

Il veicolo non è progettato per l'uso di biodiesel (puro o con una concentrazione maggiore di quella specificata negli standard EN590). Contattare il concessionario per maggiori informazioni.

Modelli a benzina

Rifornimento di carburante

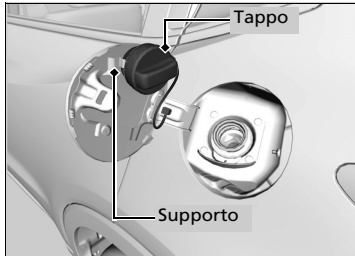
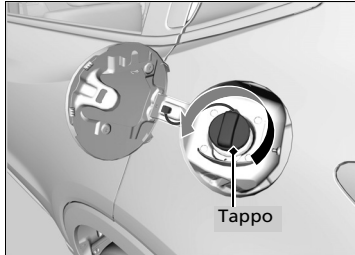
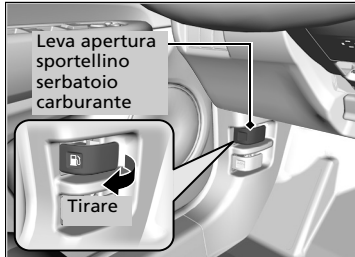

1. Arrestare il veicolo con la pompa della stazione di servizio sul lato posteriore sinistro del veicolo.
2. Spegnerne il motore.
3. Tirare la leva di apertura dello sportellino del serbatoio carburante sotto la plancia sul lato guida.
 - Lo sportellino si apre.
4. Svitare lentamente il tappo del serbatoio carburante. Sfiatare l'eventuale aria presente, quindi ruotare la manopola lentamente per aprire il tappo di rifornimento carburante.
5. Posizionare il tappo del serbatoio carburante nel supporto.
6. Inserire a fondo l'erogatore del carburante.
 - Quando il serbatoio è pieno, l'erogatore del carburante si disattiva automaticamente. In questo modo viene lasciato dello spazio nel serbatoio per l'eventuale espansione del carburante dovuta alla variazione della temperatura.
7. Dopo il rifornimento, rimontare il tappo del serbatoio carburante e serrarlo fino a quando non si percepisce almeno uno scatto.
 - Chiudere manualmente lo sportellino serbatoio carburante.

►► Rifornimento di carburante

ATTENZIONE

La benzina è altamente infiammabile ed esplosiva. Quando la si maneggia può provocare gravi ustioni o lesioni.

- Arrestare il motore e tenere lontano calore, scintille e fiamme.
- Maneggiare il carburante solo all'aria aperta.
- Pulire immediatamente eventuali versamenti.

L'erogatore del carburante si ferma automaticamente per lasciare spazio nel serbatoio affinché il carburante possa espandersi al variare della temperatura.

Non riempire ulteriormente il serbatoio dopo l'arresto automatico dell'erogatore del carburante. Versando altro carburante si potrebbe superare la capacità massima del carburante.

Modelli diesel

Rifornimento di carburante

Il serbatoio carburante non è dotato di un tappo. È possibile inserire l'erogatore del carburante diesel direttamente nel bocchettone di rifornimento carburante. Il serbatoio si chiude automaticamente quando si estrae l'erogatore.

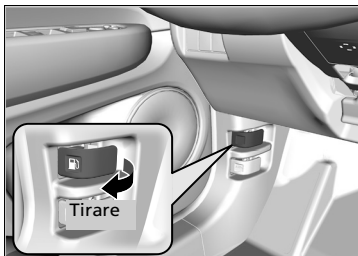

1. Arrestare il veicolo con la pompa della stazione di servizio sul lato posteriore sinistro del veicolo.
2. Spegnerne il motore.
3. Tirare la leva di apertura dello sportellino del serbatoio carburante situata sotto l'angolo inferiore lato guida esterno della plancia.
 - Lo sportellino si apre.

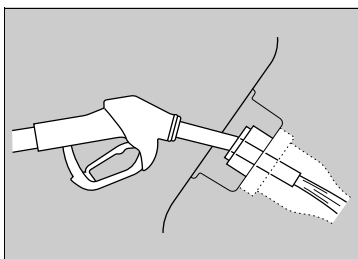

4. Inserire a fondo l'erogatore del carburante.
 - Mantenere dritto l'erogatore del carburante.
 - Quando il serbatoio è pieno, l'erogatore del carburante si disattiva automaticamente.
 - Al termine del rifornimento, attendere circa 10 secondi prima di rimuovere l'erogatore del carburante.
5. Chiudere manualmente lo sportellino serbatoio carburante.

► Rifornimento di carburante

ATTENZIONE

Il carburante è altamente infiammabile ed esplosivo. Quando la si maneggia può provocare gravi ustioni o lesioni.

- Arrestare il motore e tenere lontano calore, scintille e fiamme.
- Maneggiare il carburante solo all'aria aperta.
- Pulire immediatamente eventuali versamenti.

Utilizzare esclusivamente l'erogatore del carburante diesel della stazione di servizio.

L'erogatore del carburante si ferma automaticamente per lasciare spazio nel serbatoio affinché il carburante possa espandersi al variare della temperatura.

Non riempire ulteriormente il serbatoio dopo l'arresto automatico dell'erogatore del carburante. Versando altro carburante si potrebbe superare la capacità massima del carburante.

Se è necessario eseguire il rifornimento mediante una tanica, utilizzare l'imbuto presente nel veicolo.

► **Rifornimento da una tanica di benzina**
P. 605

Risparmio di carburante

Miglioramento del consumo di carburante

Il risparmio del consumo di carburante dipende da diversi fattori, comprese le condizioni e lo stile di guida, le condizioni del veicolo e il carico. In base a queste e altre condizioni, si può o meno raggiungere il risparmio carburante stimato.

Manutenzione e risparmio del consumo di carburante

È possibile ottimizzare il risparmio del consumo di carburante grazie alla manutenzione appropriata del veicolo.

Sottoporre sempre il veicolo a manutenzione in base ai simboli promemoria visualizzati sul display multi-informazioni. Per i veicoli senza sistema di promemoria manutenzione, attenersi alla tabella di manutenzione riportata nel libretto di manutenzione fornito con il veicolo.

Per i veicoli privi di libretto di manutenzione, seguire la tabella di manutenzione riportata nel presente manuale utente. Se necessario, consultare il libretto di garanzia.

Tabella di manutenzione* P. 494

- Utilizzare olio motore con la viscosità consigliata dal sigillo di certificazione ACEA o API.
- Mantenere la pressione degli pneumatici specificata.
- Non caricare eccessivamente il veicolo.
- Mantenere il veicolo pulito. Un accumulo di neve o fango sul sottoscocca del veicolo comporta un aumento del peso e una maggiore resistenza al vento.

* Non disponibile su tutti i modelli

Miglioramento del consumo di carburante

Il calcolo diretto è il metodo consigliato per determinare il consumo effettivo del carburante durante la guida.

100	×	Litri di carburante	÷	Km percorsi	=	L per 100 km
Miglia percorse	÷	Galloni di carburante	=	Miglia per gallone		

Accessori

Durante l'installazione di accessori, controllare quanto segue:

- Non installare accessori sul parabrezza. Possono ostruire la visuale e ritardare la reazione alle condizioni di guida.
- Non montare accessori sulle aree contrassegnate con la dicitura SRS Airbag, sui lati o sul retro dei sedili anteriori, sui montanti anteriori e laterali o vicino ai finestrini. Gli accessori montati in queste aree possono interferire con il corretto funzionamento degli airbag del veicolo o possono essere catapultati verso gli occupanti del veicolo in caso di gonfiaggio degli airbag.
- Accertarsi che gli accessori elettronici non sovraccarichino i circuiti elettrici o interferiscano con il corretto funzionamento del veicolo.
➤ **Fusibili** P. 591
- Prima di montare qualsiasi accessorio elettronico, fare in modo che l'installatore contatti il concessionario per assistenza. Se possibile, fare controllare l'installazione finale dal concessionario.

Modifiche

Non modificare il veicolo o utilizzare componenti non originali Honda che possano compromettere la tenuta di strada, la stabilità e l'affidabilità del veicolo.

Le prestazioni generali del veicolo potrebbero essere compromesse. Accertarsi sempre che tutti gli equipaggiamenti siano correttamente installati e sottoposti a manutenzione e che siano conformi alle normative nazionali e locali.

Accessori e modifiche

ATTENZIONE

Accessori o modifiche improprie possono compromettere la maneggevolezza, la stabilità e le prestazioni del veicolo e causare incidenti con rischio di gravi lesioni o morte.

Seguire le istruzioni fornite nel presente manuale utente relative agli accessori e alle modifiche.

Se correttamente installati, i telefoni cellulari, gli allarmi, le radio a due vie, le antenne radio e gli impianti stereo a bassa alimentazione non interferiscono con i sistemi del veicolo controllati da computer, quali gli airbag e il sistema antibloccaggio freni.

Si consiglia l'uso di accessori originali Honda per garantire il corretto funzionamento del veicolo.

Manutenzione

In questo capitolo vengono descritti gli interventi di manutenzione di base



Prima di effettuare la manutenzione

Ispezione e manutenzione	486
Sicurezza durante la manutenzione.....	487
Componenti e liquidi utilizzati negli interventi di manutenzione.....	488
Informazioni sul servizio di manutenzione.....	488

Sistema promemoria manutenzione*

Tabella di manutenzione*	494
--------------------------------	-----

Manutenzione sotto il cofano motore

Voci di manutenzione sotto il cofano motore...	502
Apertura del cofano.....	504
Olio motore raccomandato	505, 506
Controllo dell'olio.....	507

Aggiunta di olio motore	509
Liquido di raffreddamento motore	510, 512
Olio cambio	514
Liquido freni/frizione	515
Rifornimento del liquido lavacrystalli	516
Filtro carburante	516

Rigenerazione del DPF (filtro antiparticolato diesel)*

Sostituzione delle lampadine	519
------------------------------------	-----

Controllo e manutenzione delle

spazzole tergicristalli	530
-------------------------------	-----

Controllo e manutenzione degli pneumatici

Controllo degli pneumatici.....	534
---------------------------------	-----

Indicatori di usura.....	535
Durata degli pneumatici	535
Sostituzione di pneumatico e ruota.....	536
Rotazione pneumatici	537
Dispositivi di trazione da neve.....	538
Batteria	540

Procedure ordinarie sul telecomando

Sostituzione della batteria del pulsante.....	544
---	-----

Manutenzione del sistema di climatizzazione

Pulizia

Manutenzione dell'abitacolo.....	549
Manutenzione degli esterni	551

* Non disponibile su tutti i modelli

Prima di effettuare la manutenzione

Ispezione e manutenzione

Per mantenere il veicolo in condizioni ottimali e per garantire la sicurezza, effettuare tutte le operazioni di ispezione e manutenzione elencate. Se si notano anomalie, ad esempio rumorosità, odori, liquido freni insufficiente, residui di olio sul terreno e così via, richiedere a una concessionaria di effettuare un'ispezione. Fare riferimento al libretto di manutenzione fornito insieme al veicolo/tabella di manutenzione riportata nel presente manuale utente per informazioni dettagliate sulla manutenzione e sulle ispezioni.

➤ **Tabella di manutenzione*** P. 494

Tipi di ispezione e manutenzione

■ Ispezioni giornaliere

Effettuare le ispezioni prima di partire per lunghi viaggi, quando si lava il veicolo o si esegue il rifornimento.

■ Ispezioni periodiche

- Controllare mensilmente il livello del liquido freni.
➤ **Liquido freni/frizione** P. 515
- Controllare mensilmente la pressione pneumatici. Verificare la presenza di usura e corpi estranei sul battistrada.
➤ **Controllo e manutenzione degli pneumatici** P. 534
- Controllare mensilmente il funzionamento delle luci esterne.
➤ **Sostituzione delle lampadine** P. 519
- Controllare ogni sei mesi lo stato delle spazzole tergilicristalli.
➤ **Controllo e manutenzione delle spazzole tergilicristalli** P. 530

Sicurezza durante la manutenzione

Di seguito sono elencate alcune delle precauzioni di sicurezza più importanti. Tuttavia, queste avvertenze non possono includere tutti i pericoli possibili a cui si può andare incontro effettuando procedure di manutenzione. Spetta all'utente decidere se eseguire o meno un determinato intervento.

Sicurezza durante la manutenzione

- Per ridurre al minimo il rischio di incendio o esplosione, tenere sigarette, scintille e fiamme vive lontano dalla batteria e da tutti i componenti del sistema di alimentazione carburante.
- Non lasciare mai stracci, panni o altri oggetti infiammabili sotto il cofano.
 - Il calore generato dal motore e dagli scarichi può infiammarli e provocare un incendio.
- Per pulire i componenti, non utilizzare benzina, ma uno sgrassatore o un detergente per componenti.
- Indossare occhiali e indumenti di protezione quando si interviene sulla batteria o sul sistema di aria compressa.
- Lo scarico del motore contiene monossido di carbonio, una sostanza nociva che può avere effetti letali.
 - Far funzionare il motore solo in un ambiente adeguatamente ventilato.

Sicurezza del veicolo

- Il veicolo deve essere fermo.
 - Accertarsi che il veicolo sia parcheggiato in piano, che il freno di stazionamento sia inserito e che il motore sia spento.
- I componenti bollenti possono causare ustioni.
 - Accertarsi che il motore e il sistema di scarico si raffreddino completamente prima di toccare i componenti del veicolo.
- Le parti in movimento possono causare lesioni.
 - Non avviare il motore, a meno che non venga richiesto dalle istruzioni, e tenere gli arti lontano dalle parti in movimento.
 - Non aprire il cofano con la funzione di arresto automatico del motore al minimo attivata.

ⓘ Sicurezza durante la manutenzione

⚠ ATTENZIONE

Una scorretta manutenzione del veicolo o la mancata risoluzione di un problema prima della guida può causare incidenti con rischio di gravi lesioni o morte.

Seguire sempre le raccomandazioni e attenersi ai programmi di ispezione e manutenzione contenuti nel manuale utente/Libretto di manutenzione.

⚠ ATTENZIONE

La mancata osservanza delle istruzioni e delle precauzioni di manutenzione può causare lesioni personali gravi o la morte.

Attenersi sempre alle procedure e alle precauzioni descritte in questo Manuale utente.

Componenti e liquidi utilizzati negli interventi di manutenzione

Durante gli interventi di manutenzione e riparazione, utilizzare parti e liquidi originali Honda. I componenti originali Honda sono fabbricati in conformità agli stessi elevati standard di qualità dei veicoli Honda.

Informazioni sul servizio di manutenzione

Se il veicolo è dotato di sistema promemoria manutenzione, sul display multi-informazioni viene indicata la data prevista per l'intervento di manutenzione del veicolo. Fare riferimento al libretto di manutenzione fornito con il veicolo per una spiegazione dei codici delle voci di manutenzione visualizzati sul display.

► **Sistema promemoria manutenzione*** P. 489

Se il sistema promemoria manutenzione non è disponibile, attenersi alle tabelle di manutenzione riportate nell'apposito libretto fornito con il veicolo.

Se il veicolo non è fornito di libretto di manutenzione, seguire la tabella di manutenzione presente in questo manuale utente.

► **Tabella di manutenzione*** P. 494

► Componenti e liquidi utilizzati negli interventi di manutenzione

Modelli diesel

AVVISO

Non esercitare una pressione eccessiva sul coperchio motore, in quanto si potrebbero danneggiare il coperchio stesso e parti di esso.

► Informazioni sul servizio di manutenzione

Modelli con sistema promemoria manutenzione

Se si sta programmando di portare il veicolo al di fuori di uno dei paesi in cui si applica il sistema promemoria manutenzione, consultare il concessionario per informazioni su come registrare tali informazioni e programmare la manutenzione secondo le condizioni del paese interessato.

Sistema promemoria manutenzione*

Fornisce informazioni sulle voci relative agli interventi manutenzione da eseguire. Le voci di manutenzione sono rappresentate da un codice e un'icona. Il sistema indica quando portare il veicolo da un concessionario in termini di giorni restanti.

Se il successivo intervento di manutenzione è prossimo, imminente o già trascorso, ad ogni inserimento del commutatore di accensione *1 sul display multi-informazioni viene visualizzata anche un'icona di avvertenza.

» Sistema promemoria manutenzione*

È possibile scegliere di visualizzare un messaggio di allerta corrispondente insieme all'icona di avvertenza sul display multi-informazioni.

La tabella di manutenzione potrebbe non visualizzare informazioni corrette se si scollega o rimuove la batteria per un periodo di tempo prolungato. In tal caso, rivolgersi a un concessionario.

*1: I modelli con sistema di accesso senza chiavi sono dotati di un pulsante **ENGINE START/STOP** invece che di un commutatore di accensione.

* Non disponibile su tutti i modelli

SEGUE

Visualizzazione delle informazioni del promemoria manutenzione

1. Portare il commutatore di accensione su ACCENSIONE *1.
2. Premere il pulsante / (informazioni) ripetutamente fino alla visualizzazione delle voci di manutenzione sul display multi-informazioni.

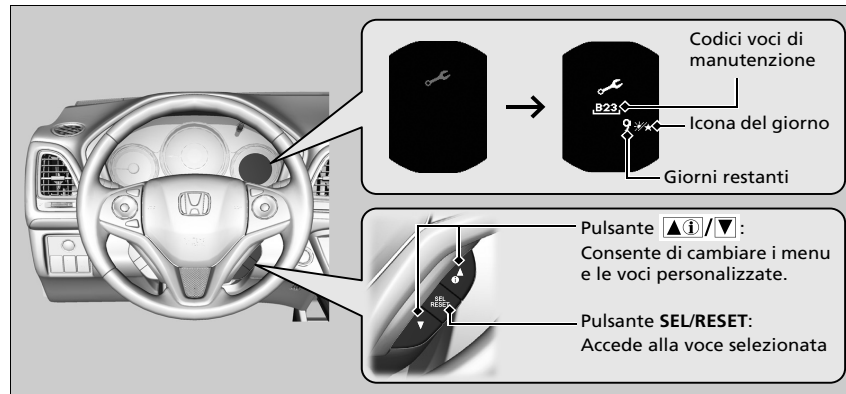







La spia messaggio di sistema () si accende insieme alle informazioni del promemoria manutenzione.

Visualizzazione delle informazioni del promemoria manutenzione

In base allo stato del motore e dell'olio motore, il sistema calcola il tempo rimanente prima del successivo intervento di manutenzione.

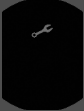
*1: I modelli con sistema di accesso senza chiavi sono dotati di un pulsante **ENGINE START/STOP** invece che di un commutatore di accensione.

Icone di avvertenza e informazioni del promemoria manutenzione sul display multi-informazioni

Icona di avvertenza (ambra)	Informazioni promemoria manutenzione	Spiegazione	Informazioni
<p>Manutenzione a breve</p> 		<p>Una o più voci di manutenzione richiedono l'intervento entro 30 giorni. I giorni rimanenti vengono calcolati in base alle condizioni di guida.</p>	<p>Il tempo restante verrà calcolato per giorno.</p>
<p>Manutenzione necessaria</p> 		<p>Una o più voci di manutenzione richiedono l'intervento entro 10 giorni. I giorni rimanenti vengono calcolati in base alle condizioni di guida.</p>	<p>Far eseguire gli interventi di manutenzione indicati appena possibile.</p>
<p>Superata scadenza manutenzione</p> 		<p>L'intervento di manutenzione indicato non è stato ancora eseguito quando i giorni rimanenti sono pari a 0.</p>	<p>Il veicolo ha superato i limiti previsti per l'esecuzione della manutenzione. Far eseguire immediatamente gli interventi di manutenzione richiesti e assicurarsi che il promemoria manutenzione venga resettato.</p>

Manutenzione

■ Voci promemoria manutenzione

Le voci di manutenzione visualizzate sul display multi-informazioni sono indicate con codice e icona.

Per la spiegazione dei codici e delle icone del promemoria manutenzione, fare riferimento al libretto di manutenzione fornito con il veicolo.

■ Disponibilità del sistema promemoria manutenzione

Anche se premendo il pulsante ▲①/▼ (informazioni) sul display multi-informazioni vengono visualizzate le informazioni del promemoria manutenzione, questo sistema non è disponibile in alcuni paesi. Fare riferimento al libretto di manutenzione fornito con il veicolo oppure chiedere al concessionario se è possibile usufruire del sistema promemoria manutenzione.

⌘ Disponibilità del sistema promemoria manutenzione

Se si sta programmando di portare il veicolo al di fuori di uno dei paesi in cui si applica il sistema promemoria manutenzione, consultare il concessionario per informazioni su come registrare tali informazioni e programmare la manutenzione secondo le condizioni del paese interessato.

Azzeramento del display

Azzerare il display delle informazioni del promemoria manutenzione in seguito a un intervento.

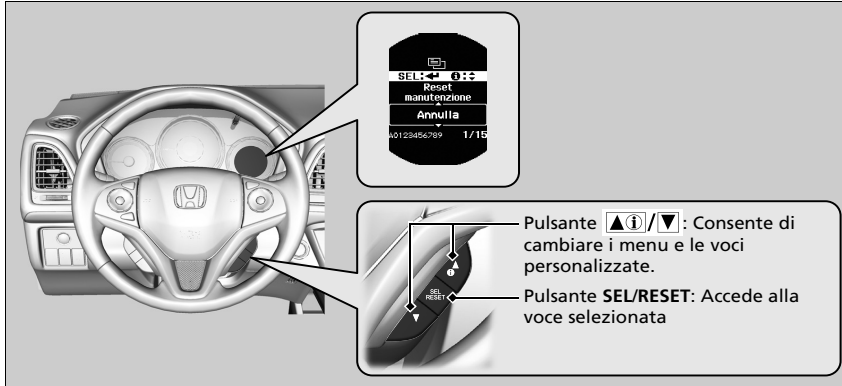

1. Portare il commutatore di accensione su ACCENSIONE *1.
2. Andare alla schermata **Info manutenzione**.
Funzioni personalizzabili P. 136
3. Premere il pulsante **SEL/RESET**.
 - La modalità di azzeramento delle informazioni del promemoria manutenzione viene visualizzata sul display multi-informazioni.
4. Selezionare un codice di servizio che si desidera ripristinare con il pulsante ▲①/▼, quindi premere il pulsante **SEL/RESET**.
 - Il codice di manutenzione scomparirà.

Per annullare la modalità di azzeramento delle informazioni del promemoria manutenzione, selezionare **Annulla**, quindi premere il pulsante **SEL/RESET**.

*1: I modelli con sistema di accesso senza chiavi sono dotati di un pulsante **ENGINE START/STOP** invece che di un commutatore di accensione.

►►Azzeramento del display

AVVISO

Il mancato azzeramento delle informazioni del promemoria manutenzione in seguito all'intervento determina la visualizzazione di intervalli di manutenzione errati con conseguenti gravi problemi meccanici.

Al completamento dell'intervento di manutenzione richiesto, il concessionario resetta il display delle informazioni del promemoria manutenzione. Se la manutenzione viene eseguita da altri, azzerare il display.

Tabella di manutenzione*

Se il veicolo viene fornito con il libretto di manutenzione, all'interno è possibile trovare la relativa tabella di manutenzione. Per i veicoli privi di libretto di manutenzione, fare riferimento alla seguente tabella di manutenzione.

La tabella di manutenzione indica gli interventi di manutenzione minimi necessari per assicurare il funzionamento regolare del veicolo. A causa delle differenze regionali e climatiche, potrebbe essere necessario eseguire ulteriori operazioni di manutenzione. Per una descrizione più dettagliata, consultare il libretto di garanzia.

Gli interventi di manutenzione devono essere eseguiti da tecnici adeguatamente formati ed equipaggiati. Il concessionario autorizzato soddisfa tutti questi requisiti.

Modelli a benzina

Eccetto modelli europei

Manutenzione al chilometraggio o al numero di mesi indicato, a seconda di quale condizione si verifica prima.	km X 1.000	20	40	60	80	100	120	140	160	180	200
	mesi	12	24	36	48	60	72	84	96	108	120
Sostituire l'olio motore	Normale	Ogni 10.000 km o 1 anno									
	Grave	Ogni 5.000 km o 6 mesi									
Sostituire il filtro olio motore	Normale	Ogni 20.000 km o 2 anni									
	Grave	Ogni 10.000 km o 1 anno									
Sostituire l'elemento del filtro dell'aria ^{*1}	Ogni 30.000 km										
Controllare il gioco delle valvole	Ogni 120.000 km ^{*2}										
Sostituire il filtro carburante ^{*3}					•				•		
Sostituire le candele ad incandescenza	Tipo in iridio	Ogni 100.000 km									
Controllare le cinghie di trasmissione			•		•		•		•		•
Controllare il regime minimo							•				
Sostituire il liquido di raffreddamento del motore	A 200.000 km o 10 anni, quindi ogni 100.000 km o 5 anni										

*1: In alcuni paesi è richiesto solamente il programma di manutenzione per condizioni gravi: fare riferimento al libretto di garanzia.

*2: Metodo sensoriale

Se sono rumorose, regolare le valvole durante l'intervento di manutenzione a 120.000 km.

*3: Fare riferimento a pagina 516 per informazioni sulle sostituzioni in base alle condizioni di guida.

►► Tabella di manutenzione ►►

Manutenzione al chilometraggio o al numero di mesi indicato, a seconda di quale condizione si verifica prima.	km X 1.000	20	40	60	80	100	120	140	160	180	200
	mesi	12	24	36	48	60	72	84	96	108	120
Sostituire l'olio del cambio	MT Normale	Ogni 120.000 km o 6 anni									
	Grave			•			•			•	
	Cambio CVT		•		•		•		•		•
Controllare i freni anteriori e posteriori	Ogni 10.000 km o 6 mesi										
Sostituire il liquido freni	Ogni 3 anni										
Sostituire il filtro antipolvere e antipolline		•	•	•	•	•	•	•	•	•	•
Controllare la data di scadenza del flacone del kit antiforatura*	Ogni anno										
Ruotare gli pneumatici (controllare la pressione e la condizione degli pneumatici almeno una volta al mese)	Ogni 10.000 km										
Effettuare il controllo visivo dei seguenti componenti:											
Estremità braccetto sterzo, scatola sterzo e cuffie	Ogni 10.000 km o 6 mesi										
Componenti delle sospensioni											
Cuffie semiassi											
Tubi flessibili e tubazioni dei freni (compreso ABS)		•	•	•	•	•	•	•	•	•	•
I livelli e le condizioni di tutti i liquidi		•	•	•	•	•	•	•	•	•	•
Sistema di scarico											
Tubazioni e raccordi del carburante											

Se si guida in condizioni gravose, far controllare le seguenti voci riportate nella tabella di manutenzione come gravi.

Voci	Condizione
Filtro e olio motore	A, B, C, D ed E
Olio cambio	B e D

☒ Tabella di manutenzione*

La condizione è considerata gravosa quando si guida:

- A. A una velocità inferiore a 8 km a tragitto o, a temperature di congelamento, inferiore a 16 km a tragitto.
- B. Con temperature estremamente elevate, superiori a 35°C.
- C. Con lunghi periodi di guida al regime minimo oppure fasi prolungate di arresti e partenze.
- D. Con traino di rimorchio, o portabagagli sul tetto carico oppure su strade montane.
- E. Su strade fangose, polverose o liberate dal ghiaccio.

* Non disponibile su tutti i modelli

►► Tabella di manutenzione ►►

Modelli diesel

Eccetto modelli europei

Manutenzione al chilometraggio o al numero di mesi indicato, a seconda di quale condizione si verifica prima.	km X 1.000	20	40	60	80	100	120	140	160	180	200
	mesi	12	24	36	48	60	72	84	96	108	120
Sostituire l'olio motore e il filtro olio	Normale	Ogni 10.000 km o 1 anno									
	Grave	Ogni 5.000 km o 6 mesi									
Sostituire la cartuccia del filtro aria	Ogni 30.000 km										
Sostituire il filtro carburante	Ogni 30.000 km										
Controllare le cinghie di trasmissione			•		•		•		•		•
Sostituire il liquido di raffreddamento del motore						•			•		

Manutenzione al chilometraggio o al numero di mesi indicato, a seconda di quale condizione si verifica prima.	km X 1.000	20	40	60	80	100	120	140	160	180	200
	mesi	12	24	36	48	60	72	84	96	108	120
Sostituire l'olio del cambio	MT Normale						•				
	Grave			•			•			•	
Controllare i freni anteriori e posteriori		Ogni 10.000 km o 6 mesi									
Sostituire il liquido freni		Ogni 3 anni									
Sostituire il filtro antipolvere e antipolline		•	•	•	•	•	•	•	•	•	•
Controllare la data di scadenza del flacone del kit antiforatura *		•	•	•	•	•	•	•	•	•	•
Ruotare gli pneumatici (controllare la pressione e la condizione degli pneumatici almeno una volta al mese)		Ogni 10.000 km									
Effettuare il controllo visivo dei seguenti componenti:											
Estremità braccetto sterzo, scatola sterzo e cuffie		Ogni 10.000 km o 6 mesi									
Componenti delle sospensioni		Ogni 10.000 km o 6 mesi									
Cuffie semiassi		Ogni 10.000 km o 6 mesi									
Tubi flessibili e tubazioni dei freni (compreso ABS)											
I livelli e le condizioni di tutti i liquidi		•	•	•	•	•	•	•	•	•	•
Sistema di scarico											
Tubazioni e raccordi del carburante											

* Non disponibile su tutti i modelli

►► Tabella di manutenzione* ►

Se si guida in condizioni gravose, far controllare le seguenti voci riportate nella tabella di manutenzione come gravi.

Voci	Condizione
Filtro e olio motore	A, B, C, D ed E
Liquido per cambio manuale	B e D

☒ Tabella di manutenzione*

La condizione è considerata gravosa quando si guida:

- A. A una velocità inferiore a 8 km a tragitto o, a temperature di congelamento, inferiore a 16 km a tragitto.
- B. Con temperature estremamente elevate, superiori a 35°C.
- C. Con lunghi periodi di guida al regime minimo oppure fasi prolungate di arresti e partenze.
- D. Con traino di rimorchio, o portabagagli sul tetto carico oppure su strade montane.
- E. Su strade fangose, polverose o liberate dal ghiaccio.

Schede di manutenzione (nei veicoli senza libretto di manutenzione)

Eccetto modelli europei

Far registrare di seguito tutti gli interventi di manutenzione dal concessionario responsabile della manutenzione. Conservare nel veicolo tutte le ricevute degli interventi eseguiti.

Km o mese	Data	Firma o timbro
20.000 km (o 12 mesi)		
40.000 km (o 24 mesi)		
60.000 km (o 36 mesi)		
80.000 km (o 48 mesi)		
100.000 km (o 60 mesi)		
120.000 km (o 72 mesi)		
140.000 km (o 84 mesi)		
160.000 km (o 96 mesi)		
180.000 km (o 108 mesi)		
200.000 km (o 120 mesi)		

Manutenzione

Manutenzione sotto il cofano motore

Voci di manutenzione sotto il cofano motore

Modelli a benzina

Tappe di riempimento olio motore

Modelli con guida a destra

Liquido freni (tappo nero)

Modelli con guida a destra

Modelli con cambio manuale

Liquido frizione
(tappo grigio chiaro)

Liquido lavacrystalli
(tappo blu)

Astina di livello olio motore
(arancione)

Tappe radiatore

Modelli con guida a sinistra

Liquido freni (tappo nero)

Batteria

Serbatoio di riserva del liquido di raffreddamento del motore

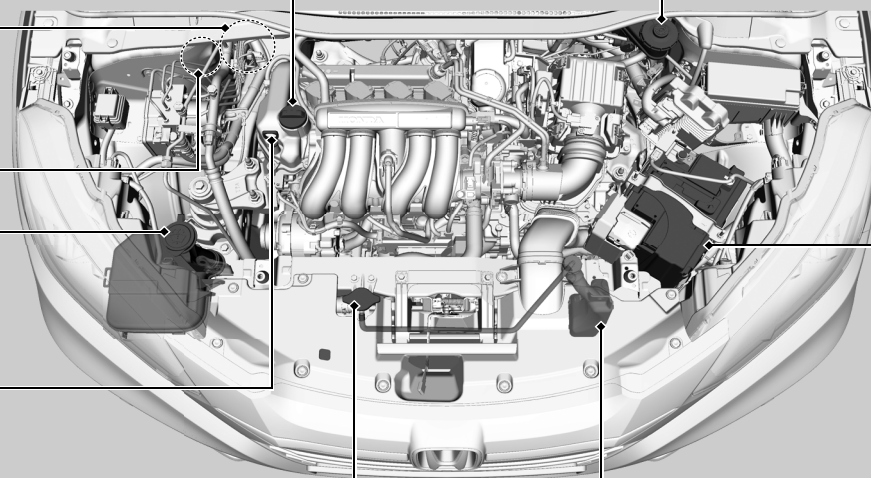

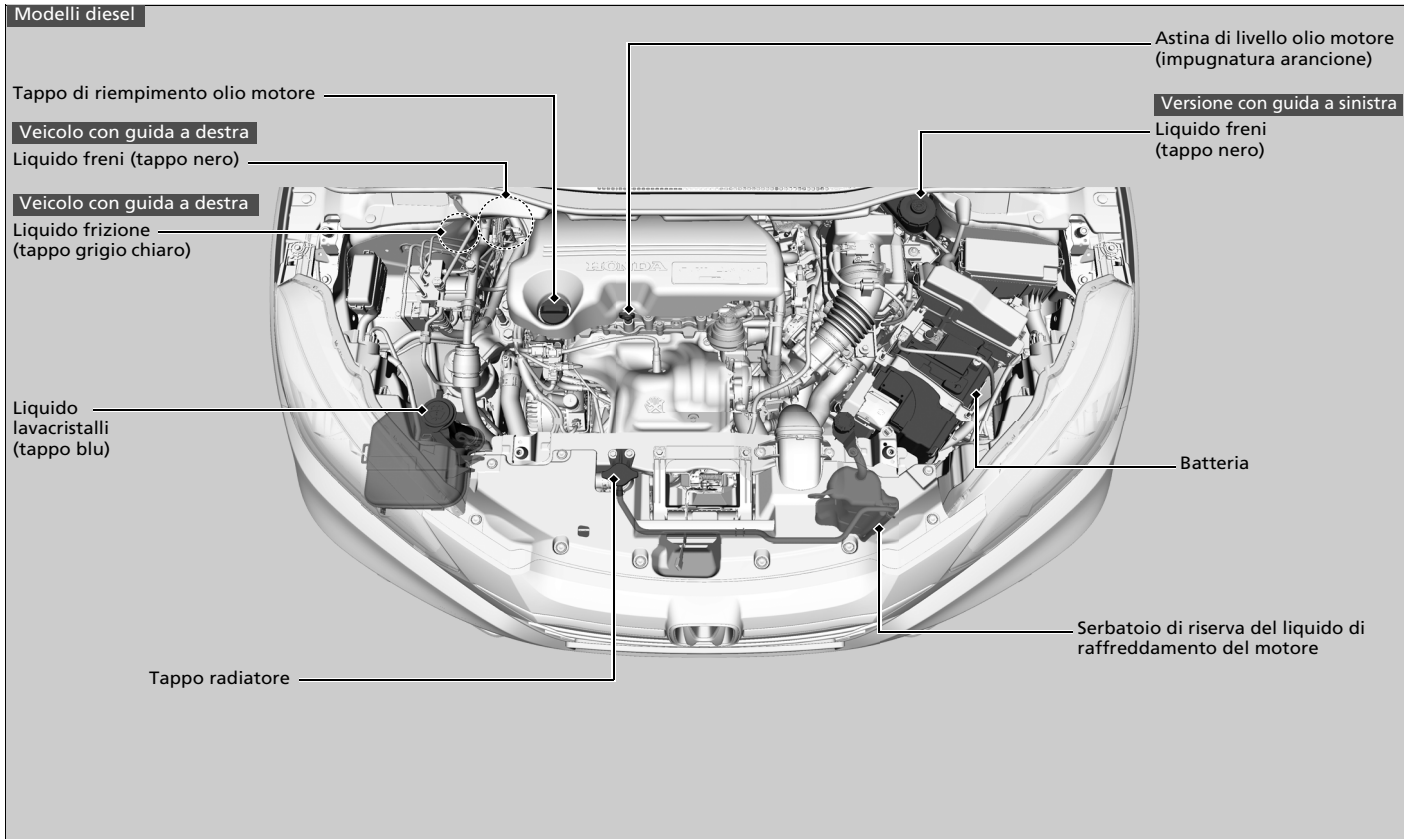

Apertura del cofano

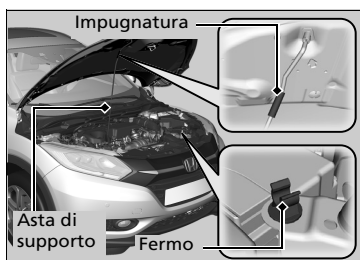
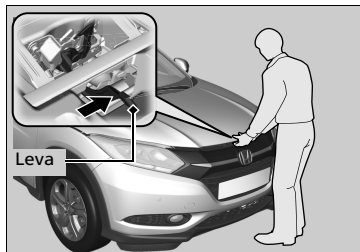
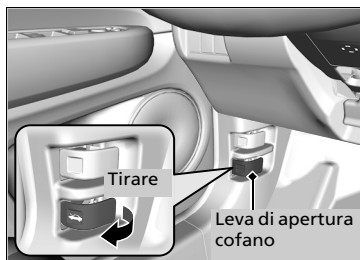

1. Parcheggiare il veicolo su una superficie piana e inserire il freno di stazionamento.

2. Tirare la leva di apertura del cofano sotto la plancia sul lato guida.

► Il cofano si solleverà leggermente.

3. Spingere la leva del meccanismo di chiusura al centro del cofano per sbloccare il meccanismo di chiusura, quindi aprire il cofano.

4. Rimuovere l'asta di supporto dal fermo utilizzando l'impugnatura. Montare l'asta di supporto nel cofano.

Per chiudere, rimuovere l'asta di supporto e riporla nel fermo, quindi abbassare delicatamente il cofano. Lasciare la presa a un'altezza di circa 30 cm e lasciare che il cofano si chiuda.

Apertura del cofano

AVVISO

Non aprire il cofano motore se i bracci dei tergicristalli sono sollevati.

Il cofano motore potrebbe urtare contro i tergicristalli con il rischio di danneggiare il cofano o i tergicristalli.

Modelli diesel

AVVISO

Non esercitare una pressione eccessiva sul coperchio motore, in quanto si potrebbero danneggiare il coperchio stesso e parti di esso.

Quando si chiude il cofano, verificare che sia bloccato correttamente.

Se la leva meccanismo di chiusura cofano si sposta con difficoltà oppure se è possibile aprire il cofano senza sollevare la leva, è necessario pulire e lubrificare il meccanismo.

Non aprire il cofano con la funzione di arresto automatico del motore al minimo attivata.

Modelli a benzina

Olio motore raccomandato

L'olio è il fattore che influenza maggiormente le prestazioni e la durata del motore. Una quantità insufficiente di olio o una qualità scadente, potrebbe causare guasti o danni al motore.

Modelli europei

- Olio MOT: Honda #1.0
- Olio Honda Green
- ACEA A3/B3
- ACEA A5/B5

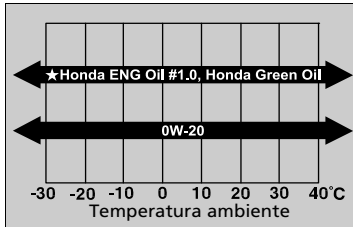

Utilizzare un olio motore commerciale con viscosità adeguata alla temperatura ambiente come mostrato.

L'olio MOT. Honda #1.0 è stato formulato per migliorare il risparmio consumo di carburante.

Se l'olio motore Honda #1.0, l'olio Honda Green o 0W-20 non sono disponibili, utilizzare l'olio 0W-30 o 5W-30.

Eccetto modelli europei

- Olio motore Honda originale
- Olio classificato API Service SM o di qualità superiore

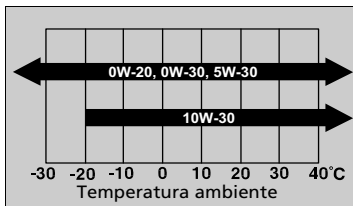

Utilizzare un olio motore Honda originale o un altro olio motore commerciale di viscosità SAE adeguato per la temperatura ambiente, come indicato.

L'olio motore 0W-20 è stato formulato per migliorare il risparmio consumo di carburante.

» Olio motore raccomandato

Additivi olio motore

Il veicolo non richiede additivi di olio che potrebbero compromettere le prestazioni e la durata del motore.

L'olio con viscosità ACEA è disponibile solo per i modelli europei.

Modelli diesel

Olio motore raccomandato

L'olio è il fattore che influenza maggiormente le prestazioni e la durata del motore. Una quantità insufficiente di olio o una qualità scadente, potrebbe causare guasti o danni al motore.

- Olio per motori diesel Honda #1.0
- ACEA C2/C3

Modelli europei

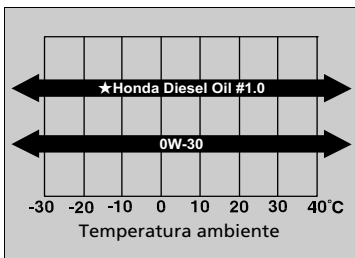

Utilizzare un olio motore commerciale con viscosità adeguata alla temperatura ambiente come mostrato.

L'olio per motori diesel Honda #1.0 è stato formulato per migliorare il risparmio consumo di carburante.

Eccetto modelli europei

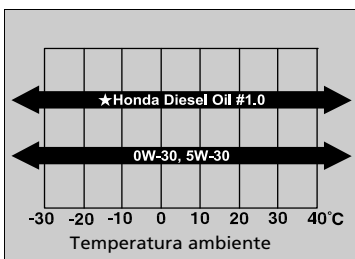

Utilizzare un olio motore commerciale con viscosità adeguata alla temperatura ambiente come mostrato.

L'olio per motori diesel Honda #1.0 è stato formulato per migliorare il risparmio consumo di carburante.

► Olio motore raccomandato

Additivi olio motore

Il veicolo non richiede additivi di olio che potrebbero compromettere le prestazioni e la durata del motore.

Controllo dell'olio

Si consiglia di controllare il livello dell'olio ogni volta che si effettua il rifornimento. Parcheggiare il veicolo su una superficie piana.

Attendere circa tre minuti dopo aver spento il motore prima di controllare l'olio.

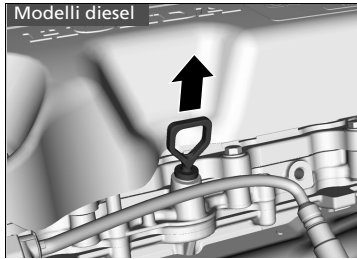
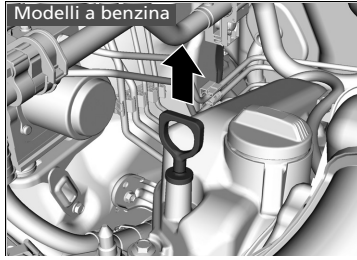

1. Rimuovere l'astina di livello (arancione).
2. Pulire l'astina di livello con un panno pulito o un tovagliolo di carta.
3. Reinscrivere fino in fondo l'astina di livello nel foro.

» Controllo dell'olio

Se il livello dell'olio è vicino o al di sotto della tacca inferiore, aggiungere olio lentamente prestando attenzione a non rabboccare eccessivamente.

La quantità di olio consumato dipende dallo stile di guida del veicolo e dalle condizioni climatiche e delle strade percorse. Il tasso di consumo di olio è previsto fino a 1 litro per 1.000 km.

Si prevede che il consumo sia superiore con un motore nuovo.

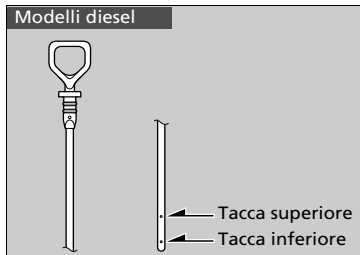
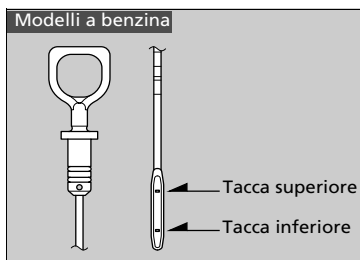

4. Rimuovere nuovamente l'astina di livello e controllare il livello per verificare che sia compreso tra le tacche superiore e inferiore. Aggiungere olio secondo necessità.

Aggiunta di olio motore

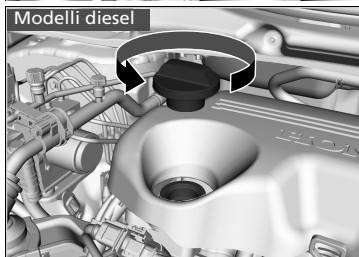
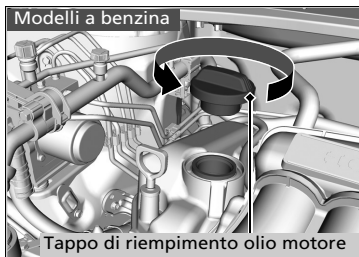

1. Svitare e rimuovere il tappo di riempimento olio motore.
2. Aggiungere olio lentamente.
3. Reinscrivere il tappo di riempimento olio motore e serrarlo saldamente.
4. Attendere tre minuti e controllare di nuovo l'astina di livello dell'olio motore.

»» Aggiunta di olio motore

AVVISO

Non riempire con olio motore al di sopra della tacca superiore. Il riempimento eccessivo può causare perdite e danneggiare il motore.

In caso di fuoriuscite, pulire immediatamente. L'olio fuoriuscito potrebbe danneggiare i componenti del vano motore.

Modelli a benzina

Liquido di raffreddamento motore

Liquido di raffreddamento specificato: Liquido di raffreddamento/antigelo per tutte le stagioni Honda Tipo 2

Questo liquido di raffreddamento è premiscelato con 50% di antigelo e 50% di acqua. Non aggiungere acqua o antigelo.

Si consiglia di controllare il livello del liquido di raffreddamento motore ogni volta che si effettua il rifornimento. Controllare innanzitutto il serbatoio di riserva. Se completamente vuoto, controllare anche il livello di liquido di raffreddamento nel radiatore. Aggiungere il liquido di raffreddamento motore secondo necessità.

Serbatoio di espansione

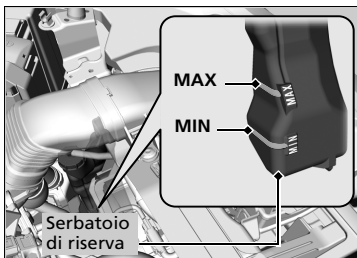

1. Controllare la quantità di liquido di raffreddamento nel serbatoio di riserva.

2. Se il liquido di raffreddamento è al di sotto della tacca **MIN**, rabboccare il liquido fino alla tacca **MAX**.

3. Verificare che il sistema di raffreddamento non presenti delle perdite.

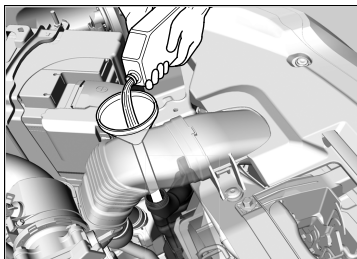

► Liquido di raffreddamento motore

Se il liquido di raffreddamento/antigelo Honda non è disponibile, è possibile sostituirlo temporaneamente con un liquido di raffreddamento privo di silicati di una delle marche principali. Verificare che si tratti di un liquido di raffreddamento di alta qualità, raccomandato per i motori in alluminio. L'uso prolungato di un liquido di raffreddamento non Honda può causare corrosione con conseguente malfunzionamento o danneggiamento del sistema di raffreddamento. Far lavare e rabboccare il sistema di raffreddamento con liquido di raffreddamento/antigelo Honda prima possibile.

Non aggiungere prodotti antiruggine o altri additivi al sistema di raffreddamento del veicolo, in quanto potrebbero non essere compatibili con il liquido di raffreddamento o con i componenti del motore.

Radiatore

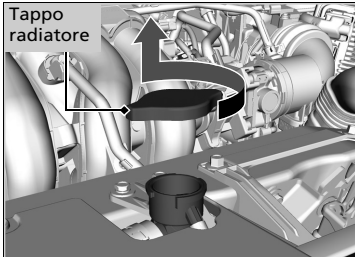

1. Assicurarsi che il motore e il radiatore siano freddi.
2. Ruotare il tappo del radiatore in senso antiorario e scaricare eventuale pressione nel sistema di raffreddamento. Mentre si ruota il tappo, non spingerlo verso il basso.
3. Spingere verso il basso e ruotare il tappo del radiatore in senso antiorario per rimuoverlo.
4. Il livello del liquido di raffreddamento deve raggiungere la base del bocchettone di rifornimento. Rabboccare il liquido di raffreddamento, se necessario.
5. Riposizionare il tappo del radiatore e serrarlo completamente.
6. Versare il liquido di raffreddamento nel serbatoio di riserva fino a quando non raggiunge la tacca **MAX**. Riavvitare il tappo del serbatoio di riserva.

►► Radiatore

⚠ATTENZIONE

Se il tappo del radiatore viene rimosso quando il motore è caldo, il liquido di raffreddamento potrebbe schizzare fuori causando ustioni gravi.

Lasciare sempre raffreddare il motore e il radiatore prima di rimuovere il tappo del radiatore.

AVVISO

Versare il liquido lentamente e con attenzione in modo da evitare versamenti. Pulire immediatamente eventuali residui, in quanto potrebbero danneggiare i componenti ubicati nel vano motore.

Modelli diesel

Liquido di raffreddamento motore

Liquido di raffreddamento specificato: Liquido di raffreddamento/antigelo per tutte le stagioni Honda Tipo 2

Questo liquido di raffreddamento è premiscelato con 50% di antigelo e 50% di acqua. Non aggiungere acqua o antigelo.

Si consiglia di controllare il livello del liquido di raffreddamento motore ogni volta che si effettua il rifornimento. Controllare il serbatoio di riserva. Aggiungere il liquido di raffreddamento motore secondo necessità.

Serbatoio di espansione

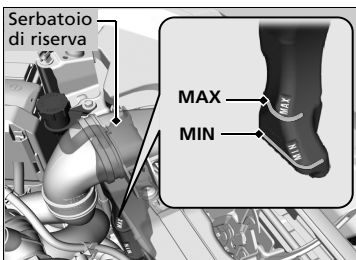

1. Controllare la quantità di liquido di raffreddamento nel serbatoio di riserva.

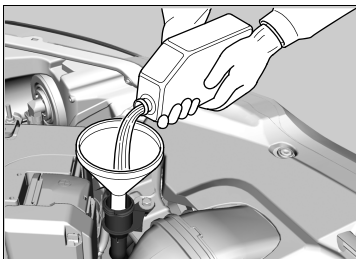

2. Se il liquido di raffreddamento è al di sotto della tacca **MIN**, rabboccare il liquido fino alla tacca **MAX**.
3. Verificare che il sistema di raffreddamento non presenti delle perdite.

⊗ Liquido di raffreddamento motore

Se il liquido di raffreddamento/antigelo Honda non è disponibile, è possibile sostituirlo temporaneamente con un liquido di raffreddamento privo di silicati di una delle marche principali. Verificare che si tratti di un liquido di raffreddamento di alta qualità, raccomandato per i motori in alluminio. L'uso prolungato di un liquido di raffreddamento non Honda può causare corrosione con conseguente malfunzionamento o danneggiamento del sistema di raffreddamento. Far lavare e rabboccare il sistema di raffreddamento con liquido di raffreddamento/antigelo Honda prima possibile.

Non aggiungere prodotti antiruggine o altri additivi al sistema di raffreddamento del veicolo, in quanto potrebbero non essere compatibili con il liquido di raffreddamento o con i componenti del motore.

Radiatore

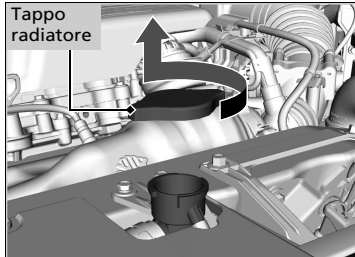

- 1. Assicurarsi che il motore e il radiatore siano freddi.**
- 2.** Ruotare il tappo del radiatore di 1/8 di giro in senso antiorario e scaricare eventuale pressione nel sistema di raffreddamento.
- 3.** Spingere verso il basso e ruotare il tappo del radiatore in senso antiorario per rimuoverlo.
- 4.** Il livello del liquido di raffreddamento deve raggiungere la base del bocchettone di rifornimento. Rabboccare il liquido di raffreddamento, se necessario.
- 5.** Riposizionare il tappo del radiatore e serrarlo completamente.
- 6.** Versare il liquido di raffreddamento nel serbatoio di riserva fino a quando non raggiunge la tacca **MAX**. Riavvitare il tappo del serbatoio di riserva.

►► Radiatore

⚠ATTENZIONE

Se il tappo del radiatore viene rimosso quando il motore è caldo, il liquido di raffreddamento potrebbe schizzare fuori causando ustioni gravi.

Lasciare sempre raffreddare il motore e il radiatore prima di rimuovere il tappo del radiatore.

AVVISO

Versare il liquido lentamente e con attenzione in modo da evitare versamenti. Pulire immediatamente eventuali residui, in quanto potrebbero danneggiare i componenti ubicati nel vano motore.

Olio cambio

Modelli con cambio CVT (trasmissione a variazione continua)

Liquido per cambio CVT (trasmissione a variazione continua)

Liquido specificato: Liquido del cambio Honda HCF-2

Rivolgersi a un concessionario per far controllare il livello del liquido e, se necessario, farlo sostituire.

Per la sostituzione del liquido del cambio CVT, attenersi agli intervalli di manutenzione del veicolo.

➤ **Tabella di manutenzione*** P. 494

Modelli con cambio manuale

Liquido per cambio manuale

Liquido specificato: Olio per cambio manuale (MTF) Honda

Rivolgersi a un concessionario per far controllare il livello del liquido e, se necessario, farlo sostituire.

Per la sostituzione dell'olio cambio manuale, attenersi agli intervalli di manutenzione del veicolo.

➤ **Tabella di manutenzione*** P. 494

⊗ Liquido per cambio CVT (trasmissione a variazione continua)

AVVISO

Non mischiare liquido del cambio Honda HCF-2 con altri liquidi del cambio.

L'uso di un liquido del cambio diverso da Honda HCF-2 può compromettere il funzionamento e la durata della trasmissione del veicolo, nonché causarne il danneggiamento.

Qualsiasi danno derivante dall'uso di un liquido del cambio di specifica non equivalente a Honda HCF-2 non sarà coperto dalla garanzia per i nuovi veicoli Honda.

⊗ Liquido per cambio manuale

Se l'olio Honda MTF non è disponibile, è possibile utilizzare temporaneamente olio motore certificato API di viscosità SAE 0W-20 o 5W-20.

Sostituire con olio MTF prima possibile. L'olio motore non contiene additivi adeguati al cambio e l'uso prolungato può compromettere le prestazioni di cambio e danneggiare il cambio.

Liquido freni/frizione

Liquido specificato: Liquido freni con DOT 3 o DOT 4

Utilizzare lo stesso liquido sia per i freni che per la frizione.

Controllo del liquido freni

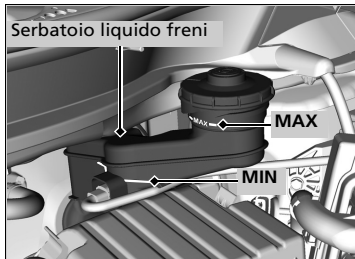

Il livello del liquido deve essere compreso tra le tacche **MIN** e **MAX** poste sul lato del serbatoio.

**Versione con guida a sinistra
Modelli con cambio manuale**

Il serbatoio del liquido dei freni viene utilizzato anche per il liquido della frizione. Finché si mantiene il liquido dei freni al livello indicato in precedenza, non è necessario controllare il livello del liquido della frizione.

**Veicolo con guida a destra
Modelli con cambio manuale**

Controllo del liquido frizione

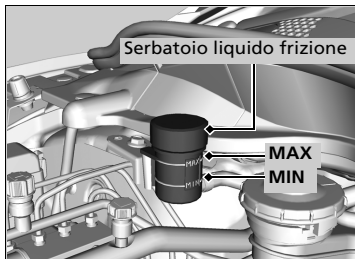

Il livello del liquido deve essere compreso tra le tacche **MIN** e **MAX** poste sul lato del serbatoio.

►► Liquido freni/frizione

AVVISO

Il liquido freno contrassegnato DOT 5 non è compatibile con l'impianto frenante di questo veicolo e può causare danni rilevanti.

Si raccomanda di utilizzare un prodotto originale.

Se il livello del liquido freni corrisponde o è inferiore alla tacca **MIN**, far eseguire un'ispezione da un concessionario al più presto per verificare che non ci siano perdite o pastiglie freni usurate.

►► Controllo del liquido frizione

Se il livello del liquido frizione corrisponde o è inferiore alla tacca **MIN**, far eseguire un'ispezione da un concessionario al più presto per verificare che non ci siano perdite o che il piatto frizione non sia eccessivamente usurato.

Rifornimento del liquido lavacrystalli

Controllare la quantità di liquido lavacrystalli, guardando il serbatoio.

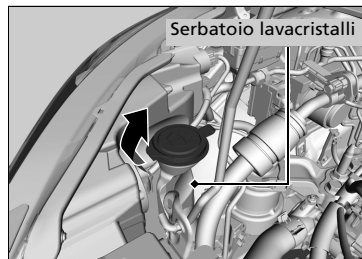

Se il livello è basso, rabboccare il serbatoio lavacrystalli.

Versare il liquido lavacrystalli con cautela.
Non riempire eccessivamente il serbatoio.

Filtro carburante

Sostituire il filtro carburante in base al tempo e alla distanza specificati nella tabella di manutenzione.

Modelli a benzina

Eccetto modelli europei

Si consiglia di sostituire il filtro carburante ogni 40.000 km o due anni, se si presume che il carburante utilizzato sia contaminato. In ambienti polverosi il filtro potrebbe ostruirsi in tempi più brevi.

Il filtro carburante deve essere sostituito da un tecnico qualificato. Il carburante presente nel sistema può fuoriuscire e creare un pericolo se i raccordi della tubazione del carburante non sono maneggiati correttamente.

► Rifornimento del liquido lavacrystalli

AVVISO

Non utilizzare antigelo o una soluzione di acqua/aceto nel serbatoio lavacrystalli.
L'antigelo può danneggiare la vernice del veicolo. La soluzione di acqua/aceto può danneggiare la pompa del sistema lavacrystalli.

► Filtro carburante

Modelli con sistema promemoria manutenzione

Il filtro carburante deve essere sostituito in base alle indicazioni del promemoria manutenzione.

Rigenerazione del DPF (filtro antiparticolato diesel)*

Filtro antiparticolato diesel (DPF)

Raccogliere il PM (particolato) contenuto nei gas di scarico. Il DPF è montato nel convertitore catalitico.

Funzionamento del DPF

Periodicamente, alle alte temperature del convertitore catalitico, il DPF brucia il PM raccolto durante la guida.

Quando ciò si verifica, è possibile notare la fuoriuscita di fumo bianco dai gas di scarico e un aumento del consumo medio di carburante. Si tratta di una condizione temporanea e normale.

⌘ Filtro antiparticolato diesel (DPF)

Il DPF deve funzionare a temperature elevate affinché si verifichino le reazioni chimiche. Posto in prossimità di materiale combustibile, può causare incendi. Parcheggiare il veicolo lontano da erba alta, foglie secche o altri materiali infiammabili.

* Non disponibile su tutti i modelli

Rigenerazione del DPF



Quando viene visualizzato questo simbolo, rigenerare il DPF.



Quando viene visualizzato questo simbolo, portare il proprio veicolo presso un concessionario.

Se sul display multi-informazioni viene visualizzato , è necessario rigenerare il DPF:

- Condurre il veicolo alla velocità di 60 km/h o superiore fino a quando il simbolo non scompare.
 - Il tempo richiesto per aumentare la temperatura nel convertitore catalitico al fine di bruciare e rimuovere il PM è di 20 minuti.

⌘ Rigenerazione del DPF

AVVISO

Se il simbolo viene ignorato e non viene eseguita la rigenerazione del DPF, sul display multi-informazioni viene visualizzato il simbolo di allerta DPF. In questo caso, portare il proprio veicolo il prima possibile presso un concessionario. Continuando a ignorare il simbolo di allerta sul display multi-informazioni, il DPF potrebbe ostruirsi con PM e danneggiare gravemente il DPF e i sistemi di controllo delle emissioni.

Per ridurre l'accumulo di PM, utilizzare il carburante diesel raccomandato.

➡ **Carburante consigliato** P. 480

Il PM viene accumulato nel convertitore catalitico quando si procede a velocità ridotte per un lungo periodo di tempo o per tragitti brevi e frequenti.

Sostituzione delle lampadine

Lampadine fari

Per la sostituzione, utilizzare le lampadine seguenti.

Modelli senza fari anabbaglianti a LED

Fari abbaglianti/anabbaglianti: 60/55 W (H4 per il tipo di lampadina alogena)

Modelli con fari anabbaglianti a LED

Faro abbagliante 60 W (HB3 per il tipo di lampadina alogena)

Faro anabbagliante: Tipo a LED

Modelli senza fari anabbaglianti a LED

Fari abbaglianti/anabbaglianti

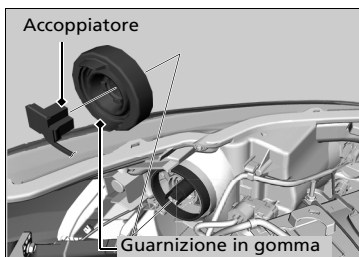

1. Smontare l'accoppiatore.
2. Rimuovere la guarnizione in gomma.
3. Rimuovere prima il filo di fissaggio e poi la lampadina.
4. Inserire una nuova lampadina.
5. Rimontare il filo di fissaggio. Agganciare l'estremità del filo al pomello nella fessura.
6. Rimontare la guarnizione in gomma.
7. Inserire l'accoppiatore nel connettore della lampadina.

» Lampadine fari

AVVISO

Quando accese, le lampadine alogene raggiungono temperature estremamente elevate. Olio, sudore o graffi sul vetro possono causare il surriscaldamento e lo scoppio della lampadina.

L'orientamento dei fari è impostato in fabbrica e non necessita regolazioni. Tuttavia, se si trasportano regolarmente oggetti pesanti nel bagagliaio, far regolare nuovamente l'orientamento dal concessionario o da un tecnico qualificato.

Quando si sostituisce una lampadina alogena, afferrarla dalla base ed evitare che il vetro venga a contatto con la cute od oggetti duri. Se si tocca il vetro, pulirlo con alcol denaturato e un panno pulito.

Modelli con fari anabbaglianti a LED

Faro abbagliante

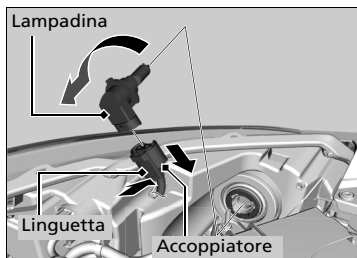

1. Spingere la linguetta per rimuovere l'accoppiatore.
2. Ruotare la vecchia lampadina verso sinistra per rimuoverla.
3. Inserire una nuova lampadina nel complessivo fari e ruotarla verso destra.
4. Inserire l'accoppiatore nel connettore della lampadina.

Modelli con fari anabbaglianti a LED

Faro anabbagliante

Le lampadine dei fari anabbaglianti sono di tipo a LED. Far eseguire l'ispezione e la sostituzione del gruppo ottico da un concessionario Honda autorizzato.

Lampadine fendinebbia anteriori *

Per la sostituzione, utilizzare le lampadine seguenti.

Fendinebbia anteriore: 35 W (H8 per tipo di lampadina alogena)

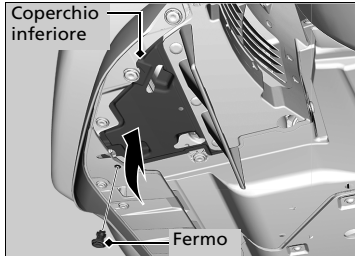

1. Smontare il fermaglio utilizzando un cacciavite a testa piatta e spingere verso l'alto il coperchio inferiore.

► Lampadine fendinebbia anteriori *

Inserire un cacciavite a lama piatta, sollevare ed estrarre il perno centrale per rimuovere il fermo.

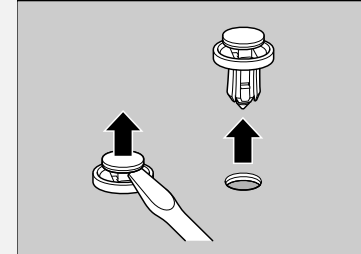

Inserire il fermo con il perno centrale sollevato e spingere fino a renderlo piatto.



* Non disponibile su tutti i modelli

SEGUE

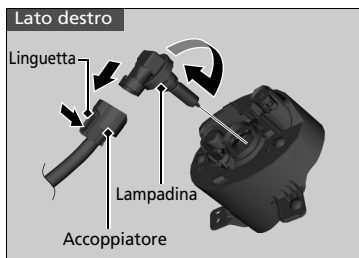

2. Spingere la linguetta per rimuovere l'accoppiatore.
3. Ruotare la vecchia lampadina verso sinistra sul lato sinistro e verso destra sul lato destro per rimuoverla.
4. Inserire una nuova lampadina nel gruppo fendinebbia e ruotarla verso destra sul lato sinistro e verso sinistra sul lato destro.
5. Inserire l'accoppiatore nel connettore della lampadina.

► Lampadine fendinebbia anteriori *

AVVISO

Quando accese, le lampadine alogene raggiungono temperature estremamente elevate. Olio, sudore o graffi sul vetro possono causare il surriscaldamento e lo scoppio della lampadina.

Quando si sostituisce una lampadina alogena, afferrarla dall'alloggiamento in plastica ed evitare che il vetro entri in contatto con la cute o con oggetti duri. Se si tocca il vetro, pulirlo con alcol denaturato e un panno pulito.

Lampadine indicatori di direzione anteriori

Per la sostituzione, utilizzare le lampadine seguenti.

Indicatori di direzione anteriori: 21 W (ambra)

Modelli senza fari anabbaglianti a LED

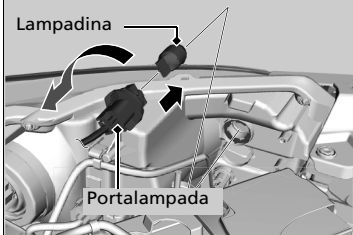

1. Ruotare il portalampada verso sinistra e rimuoverlo.
2. Estrarre la lampadina dal relativo supporto.
3. Inserire una nuova lampadina.

Modelli con fari anabbaglianti a LED

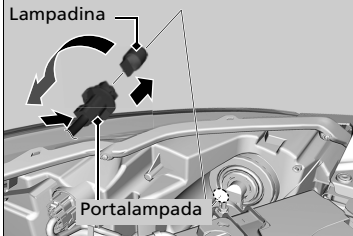

Modelli senza luci per marcia diurna/di posizione di tipo a LED

Lampadine luci di posizione/per marcia diurna

Per la sostituzione, utilizzare le lampadine seguenti.

Luce per la marcia diurna/di posizione: 21/5 W

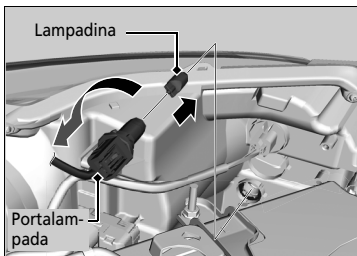

1. Ruotare il portalam-pada verso sinistra e rimuoverlo, quindi estrarre la vecchia lampadina.
2. Inserire una nuova lampadina.

Modelli con luci per marcia diurna/di posizione di tipo a LED

Lampadine luci di posizione/per marcia diurna

Le lampadine delle luci di posizione/per marcia diurna sono di tipo a LED. Far eseguire l'ispezione e la sostituzione del gruppo ottico da un concessionario Honda autorizzato.

Lampadine degli indicatori di direzione laterali/ indicatori di emergenza

Gli specchietti retrovisori esterni sono dotati di indicatori di direzione. Far eseguire l'ispezione e la sostituzione delle lampadine luci da un concessionario Honda autorizzato.

Lampadine indicatori di direzione posteriori

Per la sostituzione, utilizzare le lampadine seguenti.

Indicatore di direzione posteriore: 21 W (ambra)

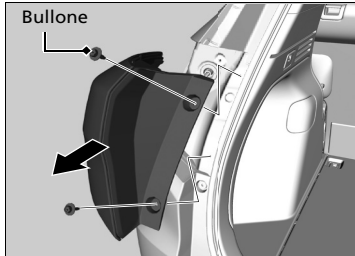

1. Utilizzare un cacciavite a testa Phillips per rimuovere i bulloni.
2. Estrarre il complessivo luci dal montante posteriore.

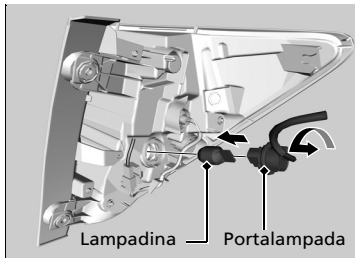

3. Ruotare il portalampada verso sinistra e rimuoverlo. Rimuovere la vecchia lampadina.
4. Inserire una nuova lampadina.
5. Inserire il gruppo ottico nella guida presente nella carrozzeria.

Lampadine delle luci freno*, di posizione posteriori*, delle luci freno/di posizione posteriori*

Le lampadine delle luci freno, delle luci di posizione posteriore, delle luci freno/di posizione posteriori sono di tipo a LED. Far eseguire l'ispezione e la sostituzione del gruppo ottico da un concessionario Honda autorizzato.

Lampadine delle luci di posizione posteriori* e delle luci di retromarcia

Per la sostituzione, utilizzare le lampadine seguenti.

Luci di posizione posteriori*: LED
Luce retromarcia: 16 W

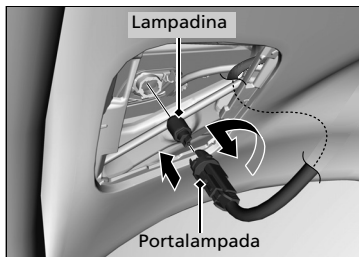
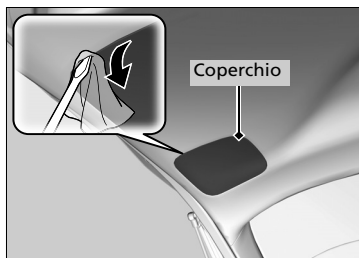

1. Rimuovere il coperchio facendo leva sulla sua estremità tramite un cacciavite a punta piatta.
► Avvolgere il cacciavite con un panno per evitare graffi.

2. Ruotare il portalampada verso sinistra e rimuoverlo.
3. Smontare la vecchia lampadina e inserire la nuova.

► Lampadine delle luci di posizione posteriori* e delle luci di retromarcia

Le lampadine delle luci di posizione posteriori sono di tipo a LED. Far eseguire l'ispezione e la sostituzione del gruppo ottico da un concessionario Honda autorizzato.

Lampadina terza luce stop

Le lampadine della terza luce stop sono di tipo a LED. Far eseguire l'ispezione e la sostituzione del gruppo ottico da un concessionario Honda autorizzato.

Lampadine luce targa posteriore

Le lampadine della luce targa posteriore sono di tipo a LED. Far eseguire l'ispezione e la sostituzione del gruppo ottico da un concessionario Honda autorizzato.

Lampadina retronebbia

Per la sostituzione, utilizzare le lampadine seguenti.

Retronebbia: 21 W

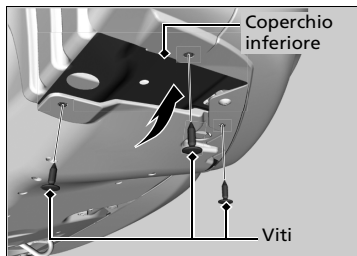

1. Rimuovere le viti utilizzando un cacciavite a testa Phillips e spingere verso l'alto il coperchio inferiore.

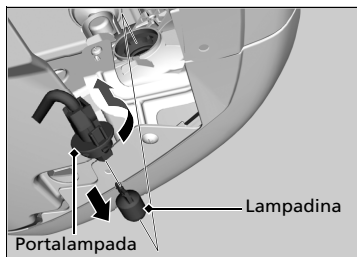

2. Ruotare il portalampada verso sinistra e rimuoverlo.

3. Smontare la vecchia lampadina e inserire la nuova.

Altre lampadine luci

■ Lampadine luci specchietto di cortesia

Per la sostituzione, utilizzare le lampadine seguenti.

Luce specchietto di cortesia: 2 W



1. Far leva sul bordo del coperchio con un cacciavite a lama piatta per rimuoverlo.
 - Avvolgere il cacciavite con un panno per evitare graffi.

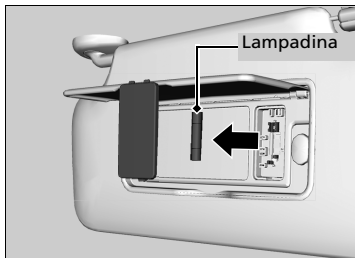

2. Smontare la vecchia lampadina e inserire la nuova.

■ Luce bagagliaio

Per la sostituzione, utilizzare le lampadine seguenti.

Luce bagagliaio: 5 W

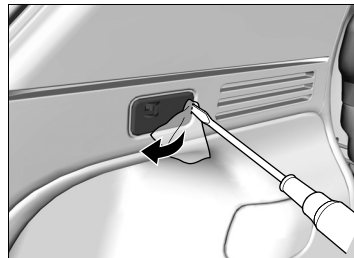

1. Far leva sul bordo della luce con un cacciavite a punta piatta per rimuovere il gruppo ottico.
 - Avvolgere il cacciavite con un panno per evitare graffi.

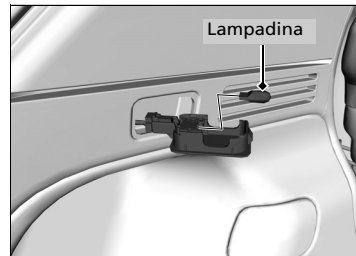

2. Smontare la vecchia lampadina e inserire la nuova.

Controllo e manutenzione delle spazzole tergicristalli

Controllo delle spazzole tergicristalli

Se usurata, la gomma della spazzola tergicristallo lascia delle striature e la superficie dura della spazzola potrebbe graffiare il vetro del parabrezza.

Sostituzione della gomma della spazzola tergicristallo

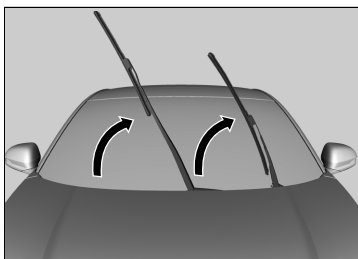

1. Sollevare prima il braccio tergicristallo lato guida, quindi il braccio lato passeggero.

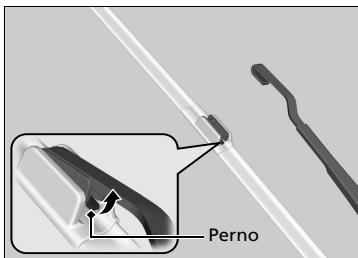

2. Tenere premuto il perno, quindi inserire la spazzola dal braccio del tergicristallo.

☒ Sostituzione della gomma della spazzola tergicristallo

AVVISO

Non lasciar cadere il braccio tergicristallo in quanto si potrebbe danneggiare il parabrezza.

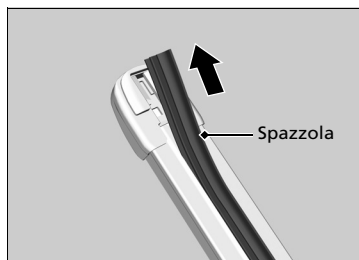

3. Estrarre la spazzola facendola scorrere dalla relativa sede tirando l'estremità ad aletta.

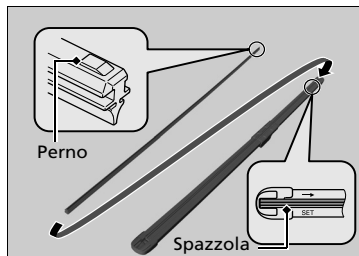

4. Inserire la nuova spazzola tergicristallo facendola scorrere nella relativa sede dalla parte inferiore.

► Il perno sul supporto deve inserirsi nella tacca presente nella parte superiore della spazzola tergicristallo.

5. Inserire saldamente la spazzola tergicristallo nel relativo braccio.

6. Abbassare prima il braccio tergicristallo lato guida, quindi il braccio lato passeggero.

Sostituzione della gomma della spazzola tergicristallo



1. Tenere sollevato il braccio tergicristallo.
2. Ruotare verso l'estremità inferiore della spazzola tergicristallo fino all'estrazione dal braccio del tergicristallo.

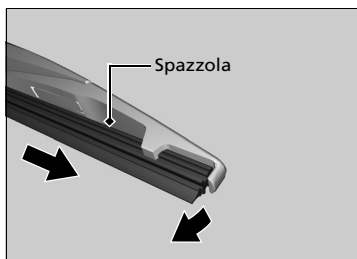

3. Estrarre la spazzola tergicristallo facendola scorrere dall'estremità con l'incavo.

☒ Sostituzione della gomma della spazzola tergicristallo

AVVISO

Non abbassare il braccio del tergicristallo in quanto si potrebbe danneggiare il lunotto.

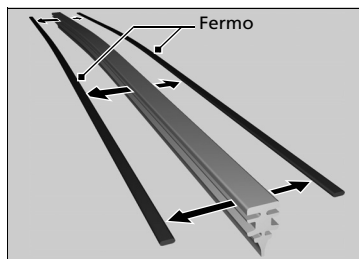

4. Rimuovere i fermi dalla spazzola in gomma smontata, quindi montare una nuova spazzola in gomma.

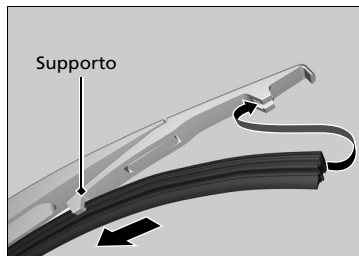

5. Inserire la spazzola tergicristallo facendola scorrere nella relativa sede.
► Accertarsi che sia innestata saldamente, quindi installare il complessivo spazzola tergicristallo sul braccio del tergicristallo.

Controllo e manutenzione degli pneumatici

Controllo degli pneumatici

Per garantire il funzionamento in sicurezza del veicolo, gli pneumatici devono essere del tipo e delle dimensioni corrette, in buono stato con battistrada appropriato e adeguatamente gonfiati.

■ Linee guida per il gonfiaggio

Pneumatici correttamente gonfiati garantiscono la migliore combinazione di tenuta di strada, durata del battistrada e comfort. Per la pressione specificata, fare riferimento all'etichetta sul montante portiera lato guida.

Pneumatici sgonfi possono usurarsi in modo irregolare, compromettendo la tenuta di strada e il risparmio consumo di carburante, e inoltre sono più facilmente soggetti a rottura a causa del surriscaldamento.

Il gonfiaggio eccessivo degli pneumatici può causare una guida difficoltosa, maggiormente soggetta ai pericoli della strada, e un'usura non uniforme.

Controllare gli pneumatici ogni giorno prima di mettersi alla guida. Se uno pneumatico risulta più sgonfio degli altri, controllare la pressione con un manometro idoneo.

Almeno una volta al mese o prima di un lungo viaggio, misurare la pressione di tutti gli pneumatici, incluso il ruotino di scorta, con un manometro*. Anche pneumatici in buono stato possono perdere da 10 a 20 KPa (0,1 a 0,2 bar) al mese.

■ Linee guida di ispezione

Ad ogni controllo della pressione, esaminare anche gli pneumatici stessi e gli steli delle valvole. Verificare:

- La presenza di eventuali protuberanze o rigonfiamenti sul fianco dello pneumatico o sul battistrada. Se si rilevano tagli, lacerazioni o spaccature all'interno dello pneumatico, sostituirlo. Sostituirlo se la tela o la tortiglia sono visibili.
- Rimuovere eventuali corpi estranei e verificare che non ci siano perdite di aria.
- Presenza di usura irregolare del battistrada. Far controllare l'allineamento ruote da un concessionario.
- Presenza di usura eccessiva del battistrada.
 - ▣ **Indicatori di usura** P. 535
- Spaccature o altri danni intorno allo stelo della valvola.

▣ Controllo degli pneumatici

⚠ ATTENZIONE

La guida con pneumatici eccessivamente usurati o sgonfi può causare incidenti con rischio di gravi lesioni o morte.

Seguire tutte le istruzioni fornite nel presente Manuale utente relative al gonfiaggio e alla manutenzione degli pneumatici.

Misurare la pressione dell'aria quando gli pneumatici sono freddi. Questi vengono considerati freddi, quando il veicolo è stato parcheggiato per almeno tre ore o ha percorso meno di 1,6 km. Se necessario, aggiungere o rimuovere l'aria fino a quando non si raggiunge la pressione specificata.

Se il controllo viene effettuato con gli pneumatici caldi, la pressione rilevata potrebbe essere di 30-40 KPa (0,3-0,4 bar) superiore a quella misurata con gli pneumatici freddi.

Far controllare gli pneumatici da un concessionario se durante la guida si avvertono vibrazioni costanti. Pneumatici nuovi o sostituiti e rimontati devono essere sottoposti a equilibratura adeguata.

Indicatori di usura

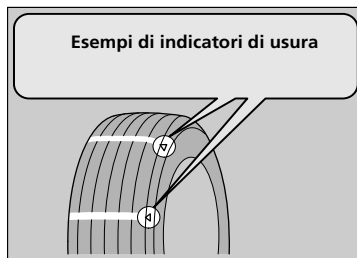

La scanalatura in cui si trova l'indicatore di usura del battistrada è meno profonda di 1,6 mm rispetto al resto della superficie dello pneumatico. Se il battistrada è usurato al punto tale che l'indicatore è visibile, sostituire lo pneumatico. **Pneumatici consumati hanno scarsa aderenza su strade bagnate.**

Durata degli pneumatici

La durata dello pneumatico dipende da numerosi fattori, tra i quali lo stile di guida, le condizioni stradali, il carico del veicolo, la pressione di gonfiaggio, la manutenzione, la velocità e le condizioni ambientali (anche nel caso di pneumatici non utilizzati).

Oltre alle ispezioni regolari e alla manutenzione della pressione di gonfiaggio, si consiglia di effettuare un'ispezione annuale dopo i primi cinque anni di vita dello pneumatico. Tutti gli pneumatici, compreso il ruotino di scorta, devono essere messi fuori servizio dopo 10 anni dalla data di fabbricazione, a prescindere dalle condizioni e dallo stato di usura.

Sostituzione di pneumatico e ruota

Sostituire gli pneumatici con un tipo equivalente per dimensioni, indice di carico, indice di velocità e pressione nominale massima a freddo (come indicato sul fianco dello pneumatico). L'uso di pneumatici di dimensioni o struttura diverse può causare un funzionamento irregolare del sistema antibloccaggio freni (ABS), del sistema di controllo della stabilità (VSA) e del sistema di partenza assistita in salita.

Si consiglia di sostituire tutti e quattro gli pneumatici contemporaneamente. Se ciò non è possibile, sostituire quelli anteriori e quelli posteriori a coppia.

Assicurarsi che le specifiche delle ruote corrispondano a quelle previste per le ruote originali.

► Sostituzione di pneumatico e ruota

⚠ ATTENZIONE

Il montaggio di pneumatici del tipo non corretto sul veicolo può compromettere la tenuta di strada e la stabilità e causare incidenti con rischio di gravi lesioni o morte.

Utilizzare pneumatici del tipo e delle dimensioni raccomandate nella relativa etichetta informativa presente sul veicolo.

Rotazione pneumatici

La rotazione degli pneumatici in base alla tabella di manutenzione contribuisce a distribuire l'usura in modo più uniforme e aumenta la durata degli stessi.

Schema di rotazione degli pneumatici del veicolo

Ruotare gli pneumatici come mostrato qui.

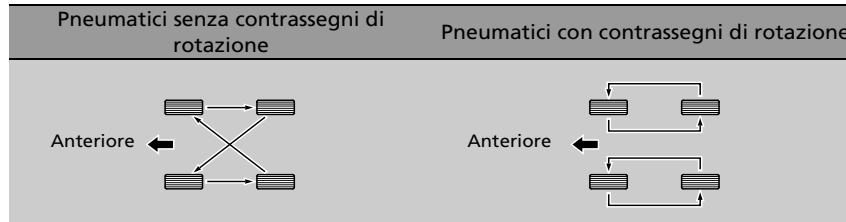

Rotazione pneumatici

Negli pneumatici con scolpitura battistrada direzionale, la rotazione non deve essere eseguita da un lato all'altro ma tra anteriore e posteriore.

Gli pneumatici direzionali devono essere montati con il contrassegno di rotazione rivolto in avanti, come illustrato di seguito.

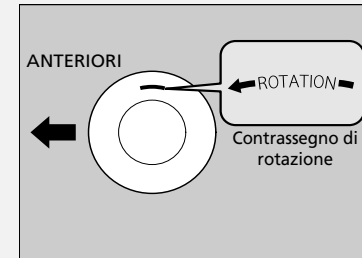

Quando gli pneumatici vengono ruotati, assicurarsi che venga controllata anche la pressione.

Dispositivi di trazione da neve

Se si guida su superfici stradali innevate o ghiacciate, montare pneumatici invernali o catene per pneumatici; ridurre la velocità e mantenere una distanza sufficiente dagli altri veicoli.

Per evitare slittamenti, prestare particolare attenzione quando si sterza o si azionano i freni.

Utilizzare catene per pneumatici, pneumatici invernali o pneumatici per tutte le stagioni quando necessario o in conformità alle disposizioni di legge.

Durante il montaggio, attenersi a quanto segue.

Per gli pneumatici invernali:

- Selezionare pneumatici con dimensioni e indice di carico equivalenti a quelli dello pneumatico originale.
- Montare gli pneumatici su tutte e quattro le ruote.

►► Dispositivi di trazione da neve

⚠ATTENZIONE

L'uso di catene errate o non montate correttamente può danneggiare le tubazioni dei freni e causare incidenti con il rischio di lesioni personali gravi o morte.

Per la selezione e l'uso delle catene per pneumatici, attenersi alle istruzioni fornite nel presente Manuale utente.

AVVISO

I dispositivi di trazione di dimensioni errate o non montati correttamente possono danneggiare le tubazioni freni, le sospensioni, la carrozzeria e le ruote del veicolo. Fermarsi se urtano contro un parte qualsiasi del veicolo.

In conformità alle direttive CEE per gli pneumatici, in caso di utilizzo di pneumatici invernali, se la velocità massima prevista del veicolo è superiore a quella consentita con gli pneumatici invernali è necessario apporre un adesivo con la velocità massima consentita per tali pneumatici in modo che sia ben visibile al conducente. L'adesivo è disponibile presso il concessionario degli pneumatici. Per eventuali domande, rivolgersi al concessionario.

Per le catene per pneumatici:

- Rivolgersi al concessionario prima di acquistare le catene per il veicolo.
- Montarle solo sugli pneumatici anteriori.
- A causa della distanza limitata degli pneumatici del veicolo in questione, si consiglia vivamente di utilizzare le catene riportate di seguito:

Dimensioni pneumatici originali*1	Tipo catena
215/60R16	RUD-matic classic 48492
215/55R17	RUD-matic classic 48493

*1: Le dimensioni degli pneumatici originali sono indicate nell'etichetta informativa degli pneumatici situata sul montante portiera lato guida.

- Attenersi alle istruzioni di montaggio del produttore delle catene. Montarle in modo che aderiscano il più possibile.
- Controllare che le catene non entrino in contatto con le tubazioni dei freni o le sospensioni.
- Guidare a velocità moderata.

» Dispositivi di trazione da neve

Se si montano le catene per pneumatici, attenersi alle istruzioni del produttore delle catene relative ai limiti operativi del veicolo.

Utilizzare catene per pneumatici solo in caso di emergenza o se imposte dalle normative locali per la circolazione in determinate zone.

Prestare la massima attenzione durante la guida con catene per pneumatici su neve o ghiaccio. Potrebbero infatti avere una tenuta di strada meno prevedibile di pneumatici invernali senza catene.

Controllo della batteria

Controllare mensilmente i terminali della batteria per verificare che non siano corrosi.

La condizione della batteria viene monitorata dal sensore sul terminale negativo. Se è presente un problema nel sensore, sul display multi-informazioni verrà visualizzato un messaggio di allerta. Far controllare il veicolo dal concessionario.

Se la batteria del veicolo si scollega o si scarica completamente:

- L'impianto stereo è disattivato.
➤ **Riattivazione dell'impianto stereo** P. 236
- L'orologio si reimposta.
➤ **Orologio** P. 146
- Il sistema di navigazione * è disattivato.
➤ **Consultare il manuale del sistema di navigazione.**

⌘ Batteria

⚠ ATTENZIONE

La batteria sprigiona gas idrogeno esplosivo durante il normale funzionamento.

La presenza di scintille o fiamme libere può fare esplodere la batteria con una forza tale da provocare gravi lesioni o la morte.

Tenere lontano dalla batteria scintille, fiamme vive o sigarette.

Indossare indumenti di protezione e una visiera oppure fare eseguire la manutenzione della batteria da un tecnico specializzato.

⚠ ATTENZIONE

La batteria contiene acido solforico (elettrolito) altamente corrosivo e nocivo.

Il contatto dell'elettrolito con gli occhi o la pelle può causare gravi lesioni. Indossare occhiali e indumenti di protezione durante gli interventi sulla batteria o nell'area circostante.

Se ingerito, l'elettrolito può causare avvelenamento grave qualora non si intraprendano immediate azioni curative.

TENERE FUORI DALLA PORTATA DEI BAMBINI

Caricamento della batteria

Scollegare entrambi i cavi della batteria per prevenire danni al sistema elettrico del veicolo. Scollegare sempre prima il cavo negativo ⊖ e ricollegarlo per ultimo.

Sostituzione della batteria

Per la rimozione e la sostituzione della batteria, attenersi alle precauzioni di sicurezza previste per la manutenzione e alle avvertenze relative al controllo della batteria per impedire rischi potenziali.

► **Sicurezza durante la manutenzione** P. 487

► **Controllo della batteria** P. 540

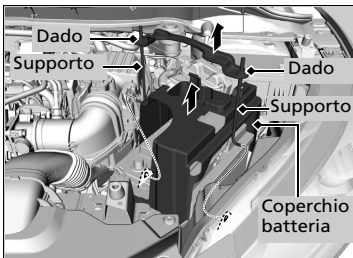
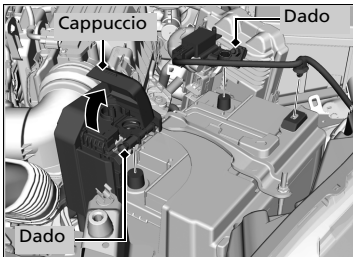

1. Ruotare il commutatore di accensione su BLOCCO [0]*1. Aprire il cofano.
2. Allentare il dado sul cavo negativo della batteria e scollegarlo dal terminale ⊖.
3. Aprire il cappuccio del terminale positivo della batteria. Allentare il dado sul cavo positivo della batteria e scollegare il cavo dal terminale ⊕.
4. Allentare il dado su ciascun lato della staffa della batteria con una chiave.
5. Estrarre l'estremità inferiore di ciascun supporto batteria dal foro sulla base della stessa e rimuovere la staffa e i supporti.
6. Rimuovere il coperchio batteria.

*1: I modelli con sistema di accesso senza chiavi sono dotati di un pulsante **ENGINE START/STOP** invece che di un commutatore di accensione.

►► Batteria

Procedure di emergenza

Occhi: Lavare con acqua contenuta in una tazza o un contenitore per almeno 15 minuti. (L'acqua sotto pressione può danneggiare gli occhi.) Chiamare subito un medico.
Pelle: Rimuovere eventuali indumenti contaminati. Lavare la pelle con grandi quantità di acqua. Chiamare subito un medico.
Ingestione: Bere acqua o latte. Chiamare subito un medico.

Se è presente corrosione, pulire i terminali della batteria utilizzando una soluzione di lievito in polvere e acqua. Pulire i terminali con un panno umido. Asciugare la batteria con un panno/straccio. Applicare grasso sui terminali per prevenire la corrosione.

►► Sostituzione della batteria

AVVISO

Lo smaltimento non corretto delle batterie può essere nocivo per l'ambiente e per la salute. Attenersi sempre alle disposizioni locali per lo smaltimento della batteria.

Questo simbolo sulla batteria indica che il prodotto non può essere trattato come rifiuto domestico.



SEGUE

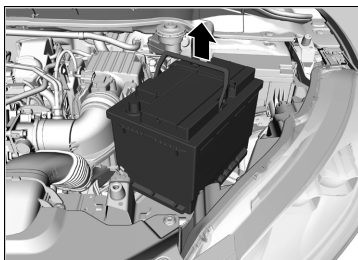

7. Estrarre la batteria con cautela.

✘ Sostituzione della batteria

Scollegare sempre prima il cavo \ominus e ricollegarlo per ultimo.

Per installare una nuova batteria, eseguire questa procedura nell'ordine inverso.

La batteria montata su questo veicolo è progettata in modo specifico per il modello con arresto automatico del motore al minimo. L'utilizzo di una batteria diversa dal tipo specificato potrebbe accorciarne la durata utile e impedire l'attivazione dell'arresto automatico del motore al minimo. Se è necessario sostituire la batteria, assicurarsi di aver scelto il tipo specificato. Contattare il concessionario per ulteriori dettagli.

➤ **Specifiche** P. 608, 611

Etichetta batteria

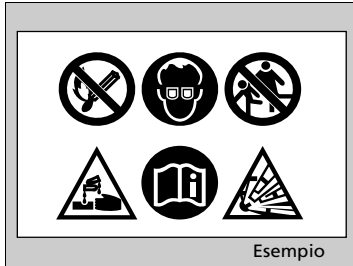

Etichetta batteria

PERICOLO

- Tenere fiamme e scintille lontano dalla batteria. La batteria produce gas che possono causare esplosioni.
- Quando si maneggia la batteria, indossare guanti in gomma e protezioni per gli occhi in quanto il contatto con l'elettrolito potrebbe causare ustioni o perdita della vista.
- Non consentire mai ai bambini di maneggiare la batteria. Accertarsi che chiunque maneggi la batteria abbia una conoscenza adeguata dei pericoli e delle procedure di utilizzo corrette.
- Maneggiare l'elettrolito della batteria con estrema cautela in quanto contiene acido solforico diluito. Il contatto con gli occhi o la pelle può causare ustioni o perdita della vista.
- Leggere attentamente questo manuale e assicurarsi di averlo compreso prima di maneggiare la batteria. L'inosservanza di tali istruzioni può causare lesioni personali e danni al veicolo.
- Non utilizzare la batteria se il livello di elettrolito è pari o inferiore al livello raccomandato. L'uso della batteria con un livello basso di elettrolito può causarne l'esplosione, con conseguenti lesioni gravi.

Procedure ordinarie sul telecomando

Sostituzione della batteria del pulsante

Se premendo il pulsante la spia non si accende, sostituire la batteria.

Chiave retrattile*

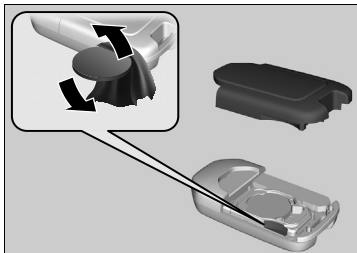

Tipo di batteria: CR2032

1. Rimuovere la metà superiore del coperchio facendo leva con cautela su un'estremità con una moneta.
► Avvolgere la moneta con un panno per evitare di graffiare la chiave retrattile.
2. Rimuovere la batteria a bottone con il cacciavite a lama piatta di piccole dimensioni.
3. Accertarsi di montare la nuova batteria con la polarità corretta.

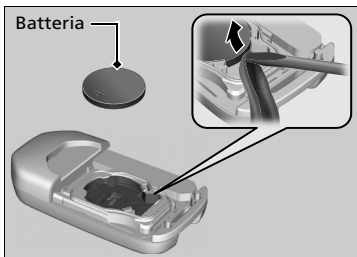

► Sostituzione della batteria del pulsante

⚠ ⚠ ATTENZIONE

PERIODO DI USTIONI CHIMICHE

La batteria che alimenta il telecomando può provocare gravi ustioni interne e, se ingerita, può portare al decesso. Tenere le batterie nuove ed esauste lontano dalla portata dei bambini. Se si sospetta che un bambino abbia ingerito la batteria, rivolgersi immediatamente a un medico.

Accanto alla batteria a bottone* si trova un segno di avvertenza.

AVVISO

Lo smaltimento non corretto delle batterie danneggia l'ambiente. Attenersi sempre alle disposizioni locali per lo smaltimento della batteria.

Questo simbolo sulla batteria indica che il prodotto non può essere trattato come rifiuto domestico.



Le batterie di ricambio sono disponibili in commercio o presso il concessionario.

Comando a distanza *

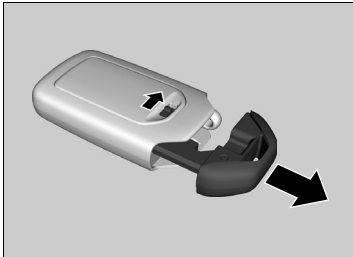

Tipo di batteria: CR2032

1. Rimuovere la chiave incorporata.
2. Rimuovere la metà superiore del coperchio facendo leva con cautela su un'estremità con una moneta.
 - Rimuovere con cautela per evitare di perdere i pulsanti.
 - Avvolgere la moneta con un panno per evitare graffi del comando a distanza.
3. Accertarsi di montare la nuova batteria con la polarità corretta.

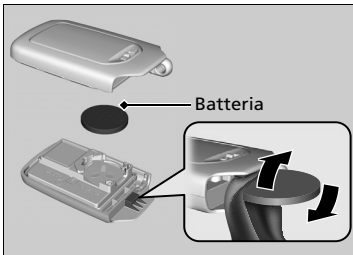

* Non disponibile su tutti i modelli

Manutenzione del sistema di climatizzazione

Climatizzatore

Per un funzionamento corretto e sicuro del sistema di climatizzazione, la manutenzione dell'impianto refrigerante deve essere effettuata solo da un tecnico qualificato.

Non riparare o sostituire l'evaporatore del climatizzatore (serpentina di raffreddamento) con uno rimosso da un veicolo usato o recuperato.

☒ Climatizzatore

AVVISO





La fuoriuscita di refrigerante può essere nociva per l'ambiente.

Per evitare la fuoriuscita di refrigerante, non sostituire mai l'evaporatore con uno rimosso da un veicolo usato o recuperato.

Il refrigerante presente nell'impianto di condizionamento aria del veicolo è infiammabile e, se non vengono seguite le procedure corrette, durante le operazioni di manutenzione può prendere fuoco.

L'etichetta del climatizzatore è apposta sotto il cofano:



-  : Avvertenza
-  : Refrigerante infiammabile
-  : Richiede un tecnico addetto alla manutenzione
-  : Impianto di condizionamento aria

Filtro antipolvere e antipolline

Quando sostituire il filtro antipolvere e antipolline

Sostituire il filtro antipolvere e antipolline in base alla tabella di manutenzione prevista per il veicolo. Si raccomanda di sostituire il filtro anche prima se il veicolo viene utilizzato in ambienti polverosi.

► **Tabella di manutenzione** * P. 494

Procedura di sostituzione del filtro antipolvere e antipolline

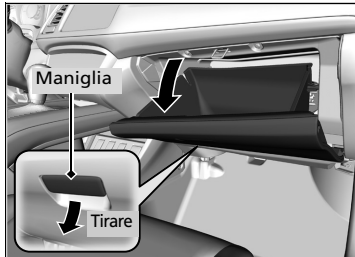

1. Aprire il cassetto portaoggetti.

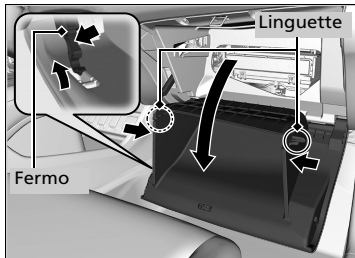

2. Premere il fermo sul lato conducente del cassetto portaoggetti per staccarlo.

3. Disinserire le due linguette premendo ciascun pannello laterale.

4. Estrarre il cassetto portaoggetti ruotandolo.

►► Filtro antipolvere e antipolline

L'utilizzo di un deodorante per ambienti potrebbe ridurre l'effetto del filtro antipolvere e antipolline e ridurne la durata.

Se il flusso di aria proveniente dal sistema di climatizzazione si riduce notevolmente e i finestrini si appannano facilmente, potrebbe essere necessario sostituire il filtro.

Il filtro antipolvere e antipolline raccoglie il polline, la polvere e gli altri detriti presenti nell'aria.

* Non disponibile su tutti i modelli

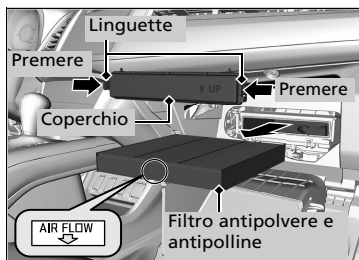

5. Premere le linguette presenti sugli angoli del coperchio della scatola del filtro e rimuoverlo.
6. Rimuovere il filtro dalla scatola.
7. Montare il nuovo filtro nella scatola.
 - Posizionarlo in modo che la freccia **AIR FLOW** sia rivolta verso il basso.

☒ Filtro antipolvere e antipolline

Se non si è sicuri della procedura da eseguire per la sostituzione del filtro antipolvere e antipolline, farlo sostituire da un concessionario.

Manutenzione dell'abitacolo

Per rimuovere la polvere, utilizzare un aspirapolvere prima di un panno. Utilizzare un panno inumidito con una soluzione di detergente delicato e acqua calda per rimuovere lo sporco. Utilizzare un panno pulito per eliminare i residui di detergente.

Pulizia delle cinture di sicurezza

Utilizzare una spazzola morbida e una soluzione di sapone delicato e acqua calda per pulire le cinture di sicurezza. Far asciugare le cinture all'aria. Strofinare il gancio degli ancoraggi delle cinture di sicurezza con un panno pulito.

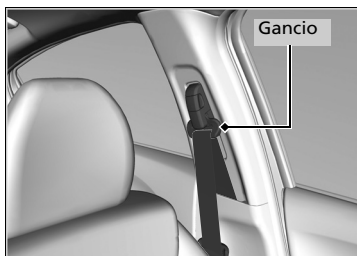

Pulizia dei finestrini

Strofinare utilizzando un detergente per vetri.

Manutenzione dell'abitacolo

Non versare liquidi all'interno del veicolo. Se i liquidi penetrano nei dispositivi e negli impianti elettrici, questi potrebbero funzionare in modo errato.

Non utilizzare spray a base di silicone sui dispositivi elettrici, quali i dispositivi audio e gli interruttori. Ciò potrebbe causare il malfunzionamento dei componenti o un incendio all'interno del veicolo. Se accidentalmente viene utilizzato uno spray al silicone su un dispositivo elettrico, rivolgersi al concessionario.

A seconda della composizione, sostanze chimiche e deodoranti liquidi possono causare scolorimento, raggrinzimento e screpolature dei tessuti e dei componenti a base di resina. Non utilizzare solventi organici o alcalinici, ad esempio benzene o benzina.

Dopo aver utilizzato sostanze chimiche, rimuoverle delicatamente utilizzando un panno asciutto. Non collocare panni usati e non lavati su tessuti o componenti a base di resina per lunghi periodi.

Fare attenzione a non lasciare fuoriuscire deodorante per ambienti di tipo liquido.

Pulizia dei finestrini

All'interno del lunotto sono montati dei cavi. Per non danneggiarli, strofinare lungo la direzione dei cavi con un panno morbido.

■ Tappetini pianale *

I tappetini pianale anteriori si agganciano agli ancoraggi sul pianale e ciò ne impedisce lo spostamento in avanti. Per rimuovere un tappetino per la pulizia, ruotare la manopola di ancoraggio nella posizione di sblocco. Quando si riposiziona il tappetino dopo la pulizia, ruotare le manopole nella posizione di blocco.

Non collocare tappetini pianale aggiuntivi al di sopra dei tappetini già fissati.

■ Manutenzione della vera pelle *

Aspirare frequentemente polvere e detriti dalla pelle. Prestare particolare attenzione a pieghe e cuciture. Pulire la pelle con un panno morbido inumidito con una soluzione al 90% di acqua e 10% di detergente neutro. Quindi lucidarla con un panno asciutto e pulito. Rimuovere immediatamente eventuale polvere o detriti presenti sulle superfici in pelle.

☒ Tappetini pianale *

Se si utilizzano tappetini pianale diversi da quelli forniti con il veicolo, assicurarsi che siano progettati per il veicolo in uso, montati correttamente e fissati saldamente tramite gli ancoraggi sul pianale.

Posizionare i tappetini pianale del sedile posteriore correttamente. Se non sono posizionati correttamente, i tappetini pianale possono interferire con le funzioni dei sedili anteriori.

Manutenzione degli esterni

Spolverare la carrozzeria del veicolo al termine della guida.
Verificare regolarmente se le superfici verniciate presentano graffi. I graffi sulle superfici verniciate favoriscono la formazione di ruggine sulla carrozzeria. Riparare immediatamente eventuali graffi sulla carrozzeria.

■ Lavaggio del veicolo

Lavare il veicolo di frequente. Lavare inoltre il veicolo nelle seguenti circostanze:

- Se si guida su strade cosparse di sale.
- Se si guida in zone costiere.
- Se vi sono residui di catrame, fuliggine, escrementi di uccelli, insetti o linfa degli alberi sulle superfici verniciate.

■ Uso di un sistema di autolavaggio

- Ripiegare gli specchietti retrovisori esterni.
- Disattivare l'intermittenza automatica dei tergicristalli*.

Attenersi alle istruzioni indicate sul sistema di autolavaggio.

■ Uso di attrezzature di lavaggio ad alta pressione

- Mantenere una distanza adeguata tra l'ugello di lavaggio e la carrozzeria del veicolo.
- Fare attenzione in particolare alle aree attorno ai finestrini. Se il getto è troppo vicino al veicolo, l'acqua può penetrare nell'abitacolo.
- Non spruzzare acqua ad alta pressione direttamente nel vano motore. Utilizzare invece acqua a bassa pressione e un detergente neutro.

* Non disponibile su tutti i modelli

▣ Lavaggio del veicolo

Non spruzzare acqua nelle bocchette di aspirazione dell'aria o nel vano motore, in quanto si potrebbero causare danni.



Bocchette di aspirazione aria

■ Applicazione di cera

Uno strato abbondante di cera per carrozzeria auto consente di proteggere la vernice del veicolo dagli elementi dannosi. La cera tende a dissolversi nel tempo e in seguito all'esposizione agli agenti atmosferici, pertanto, riapplicarla secondo necessità.

■ Manutenzione dei parafanghi e delle altre parti rivestite in resina

Versamenti di benzina, olio, liquido di raffreddamento motore o liquido batteria sui componenti rivestiti in resina può provocare macchie o il distacco del rivestimento. Pulire immediatamente utilizzando un panno morbido e acqua.

■ Pulizia dei finestrini

Strofinare utilizzando un detergente per vetri.

■ Manutenzione delle ruote in alluminio

L'alluminio è soggetto a deterioramento causato da sale e altri contaminanti della strada. Utilizzare una spugna e un detergente delicato per eliminarli rapidamente. Non utilizzare sostanze chimiche aggressive, inclusi alcuni detersivi per ruote disponibili in commercio, o una spazzola a setole dure, in quanto potrebbero danneggiare il rivestimento trasparente dei cerchi in lega che previene la corrosione e l'ossidazione dell'alluminio.

⊗ Applicazione di cera

AVVISO

Solventi chimici e detersivi potenti possono danneggiare la vernice, il metallo e la plastica del veicolo. Eliminare immediatamente eventuali versamenti.

⊗ Manutenzione dei parafanghi e delle altre parti rivestite in resina

Se si desidera riparare la superficie verniciata dei componenti in resina, richiedere al concessionario di fiducia le informazioni sul materiale di rivestimento idoneo.

■ Lenti delle luci esterne appannate

Le lenti interne delle luci esterne (fari, luci freno, ecc.) possono appannarsi temporaneamente se si guida sotto la pioggia o dopo il passaggio all'interno di un autolavaggio. Potrebbe formarsi della condensa all'interno delle lenti quando è presente una differenza significativa tra la temperatura esterna e quella all'interno della lente (simile all'appannamento dei finestrini del veicolo in condizioni di pioggia). Si tratta di una condizione naturale e non di un problema strutturale delle luci esterne.

Le caratteristiche tecniche della lente potrebbero portare alla formazione di umidità sulla superficie del telaio della lente. Non si tratta di un guasto.

Tuttavia, se si nota un accumulo di acqua notevole o in caso di formazione di gocce d'acqua di dimensioni significative all'interno della lente, far controllare il veicolo da un concessionario.

Situazioni di emergenza

In questo capitolo sono fornite istruzioni su come affrontare problemi inaspettati.

Attrezzi

Tipi di attrezzi 556

In caso di foratura di uno pneumatico

Riparazione temporanea di uno pneumatico

forato* 557

Sostituzione di uno pneumatico forato* 568

Mancato avviamento del motore

Controllo del motore 575

Con batteria comando a distanza scarica 577

Arresto di emergenza del motore 578

Procedura di avviamento con batteria

ausiliaria 579

Leva del cambio bloccata 582

Surriscaldamento

Operazioni da eseguire in caso di surriscaldamento 583

Spia, Accensione/lampeggiamento

In caso di accensione della spia pressione
dell'olio bassa 585

In caso di accensione della spia di carica batteria ... 585

In caso di accensione o lampeggiamento della
spia guasti 586

In caso di accensione della spia (rossa) impianto
frenante 586

Accensione della spia di sistema del servosterzo
elettrico (EPS) 587

In caso di accensione della spia freno di
stazionamento elettrico 588

Accensione o lampeggiamento della spia del
sistema di avviso perdita di pressione/
bassa pressione degli pneumatici 589

Visualizzazione del simbolo di livello dell'olio
basso 590

Se viene visualizzato il simbolo PGM-FI 590

Fusibili

Posizioni dei fusibili 591

Controllo e sostituzione dei fusibili 599

Traino di emergenza 600

Mancata apertura del portellone 603

Rifornimento

Rifornimento da una tanica di benzina... 605

* Non disponibile su tutti i modelli

Attrezzi

Tipi di attrezzi

Situazioni di emergenza

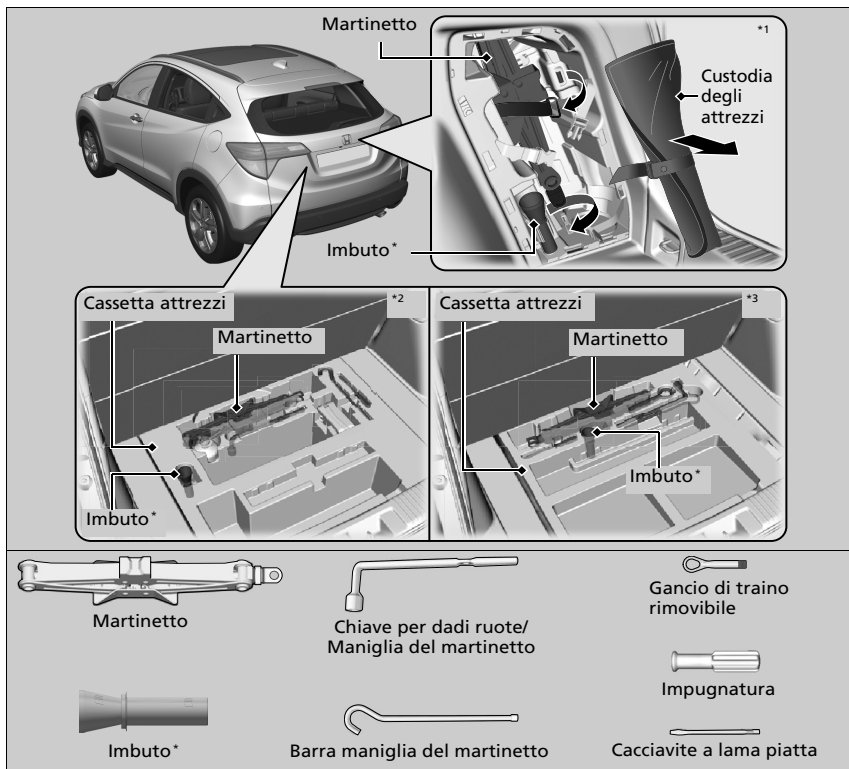

Tipi di attrezzi

Gli attrezzi sono ubicati nel bagagliaio.

*1: Modelli con kit di riparazione pneumatici, modelli con fendinebbia anteriori

*2: Modelli con kit di riparazione pneumatici, modelli senza fendinebbia anteriori

*3: Modelli con ruotino di scorta

556 * Non disponibile su tutti i modelli

In caso di foratura di uno pneumatico

Riparazione temporanea di uno pneumatico forato*

Se lo pneumatico presenta un taglio largo o se è gravemente danneggiato, è necessario trainare il veicolo. Se lo pneumatico presenta solo una piccola foratura, causata ad esempio da un chiodo, è possibile utilizzare il kit riparazione pneumatici temporanea in modo da poter raggiungere la stazione di servizio più vicina per una riparazione permanente.

In caso di foratura di uno pneumatico durante la guida, afferrare saldamente il volante e frenare gradualmente per ridurre la velocità. Fermarsi quindi in un luogo sicuro.

1. Parcheggiare il veicolo in piano su una superficie stabile e non scivolosa, quindi inserire il freno di stazionamento.

Modelli con cambio CVT (trasmissione a variazione continua)

2. Spostare la leva del cambio su **P**.

Modelli con cambio manuale

2. Spostare la leva del cambio su **R**.

Tutti i modelli

3. Inserire le luci di emergenza e ruotare il commutatore di accensione in posizione BLOCCO **0***1.
 - ▶ Durante il traino di un rimorchio, sganciare il rimorchio.

*1: I modelli con sistema di accesso senza chiavi sono dotati di un pulsante **ENGINE START/STOP** invece che di un commutatore di accensione.

* Non disponibile su tutti i modelli

» Riparazione temporanea di uno pneumatico forato*

Non utilizzare il kit nelle seguenti condizioni. Al contrario, per il traino rivolgersi a un concessionario o a una compagnia di assistenza stradale.

- Il sigillante dello pneumatico è scaduto.
- Più di uno pneumatico è forato.
- La foratura o il taglio ha un diametro maggiore di 4 mm.
- La parete laterale dello pneumatico è danneggiata o la foratura è esterna all'area di contatto.



Con forature:	Uso del kit
Inferiori a 4 mm	Sì
Maggiori di 4 mm	No

- Danni causati dalla guida con pneumatici estremamente sgonfi.
- Il tallone dello pneumatico non è più in sede.
- Un cerchione è danneggiato.

Non rimuovere un chiodo o una vite che hanno forato lo pneumatico. Ciò potrebbe impedirne la riparazione tramite il kit.

►► In caso di foratura di uno pneumatico ► Riparazione temporanea di uno pneumatico forato*

Preparazione per la riparazione temporanea di uno pneumatico forato

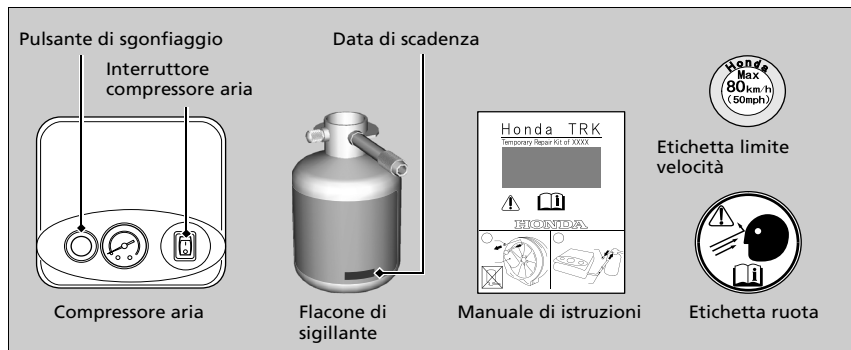

► Preparazione per la riparazione temporanea di uno pneumatico forato

Durante una riparazione temporanea, leggere con attenzione il manuale di istruzioni fornito con il kit.

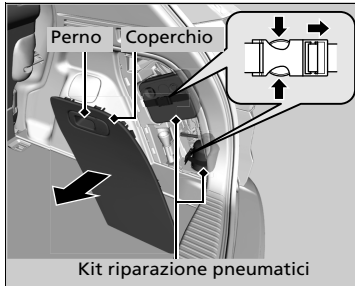

Modelli con fendinebbia anteriori

1. Aprire il portellone.
2. Tirare la linguetta per aprire il coperchio vano bagagliaio situato sul lato destro del vano bagagli.
3. Prendere il kit dal vano bagagli.
4. Posizionare il kit rivolto verso l'alto, su una superficie piana vicino allo pneumatico forato e lontano dal passaggio di altri veicoli. Non collocare il kit su un lato.

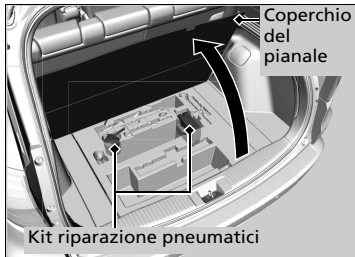

Modelli senza fendinebbia anteriori

1. Tirare la cinghia e aprire il coperchio del pianale del bagagliaio.
2. Estrarre il kit dall'alloggiamento.
3. Posizionare il kit, rivolto verso l'alto, su una superficie piana vicino allo pneumatico forato e lontano dal passaggio di altri veicoli. Non collocare il kit su un lato.

Iniezione del sigillante e di aria

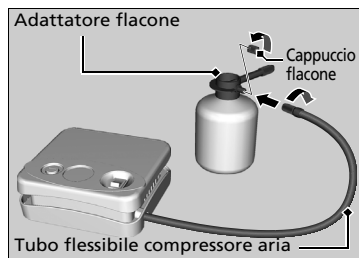
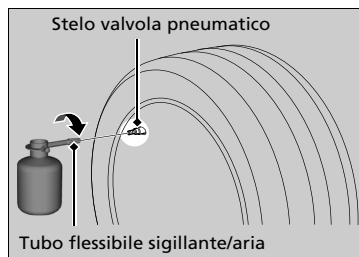
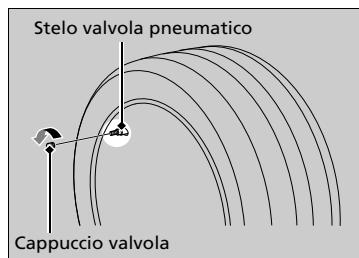

1. Rimuovere il cappuccio valvola dallo stelo valvola pneumatico.
2. Agitare il flacone di sigillante.
3. Collegare il tubo flessibile del sigillante/aria allo stelo della valvola pneumatico. Avvitarlo saldamente.
 - Accertarsi che il flacone rimanga verticale per assicurarsi che tutto il sigillante fluisca nello pneumatico.
4. Rimuovere il cappuccio del flacone dall'adattatore del flacone.
5. Collegare il tubo flessibile del compressore aria all'adattatore del flacone. Avvitarlo saldamente.

► Iniezione del sigillante e di aria

⚠ ATTENZIONE

Il sigillante per pneumatici contiene sostanze nocive e può essere letale se ingerito.

Se viene accidentalmente ingerito, non indurre vomito. Bere molta acqua e richiedere immediatamente l'assistenza di un medico.

In caso di contatto con la pelle o gli occhi, lavare con acqua fresca e, se necessario, richiedere l'assistenza di un medico.

Tenere il flacone di sigillante lontano dalla portata dei bambini.

Non agitare il flacone dopo aver rimosso il tappo. Se il flacone viene agitato dopo la rimozione del tappo, il sigillante potrebbe fuoriuscire.

A basse temperatura, il sigillante potrebbe non essere facilmente fluido. In questo caso, riscaldarlo per cinque minuti prima dell'uso.

Il sigillante è a base di lattice e può macchiare in modo indelebile indumenti e altri materiali. Prestare attenzione durante l'utilizzo e rimuovere immediatamente eventuali fuoriuscite.

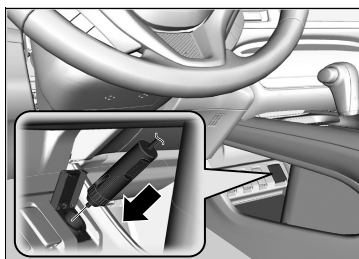

Interruttore compressore aria

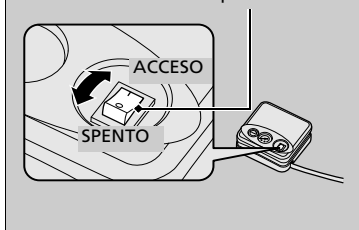

6. Collegare il compressore alla presa di alimentazione accessori.
► Prestare attenzione a non comprimere il cavo in una portiera o in un finestrino.

► **Prese di alimentazione accessori**
P. 214

7. Avviare il motore.
► Mantenere il motore in funzione mentre si iniettano il sigillante e l'aria.

► **Monossido di carbonio** P. 82

8. Accendere il compressore aria per gonfiare lo pneumatico.
► Il compressore avvia l'iniezione di sigillante e aria nello pneumatico.

9. **Modelli con pneumatici 215/60R16 95H**
Dopo che la pressione dell'aria ha raggiunto sul lato anteriore: 210 kPa (2,1 bar)/lato posteriore: 200 kPa (2,0 bar) , spegnere il kit.

Modelli con pneumatici 215/55R17 94V

Dopo che la pressione dell'aria ha raggiunto sul lato anteriore: 220 kPa (2,2 bar)/lato posteriore: 210 kPa (2,1 bar), spegnere il kit.

- Controllare l'indicatore pressione aria sul compressore aria.

► Iniezione del sigillante e di aria

ATTENZIONE

L'azionamento del motore in aree chiuse o parzialmente chiuse può causare un rapido accumulo di monossido di carbonio tossico.

L'inalazione di questo gas inodore e incolore può causare stati di incoscienza e addirittura la morte. Azionare il motore esclusivamente per alimentare il compressore aria accertandosi che il veicolo si trovi in spazi aperti.

AVVISO

Non azionare il compressore del kit riparazione pneumatici temporanea per più di 15 minuti. Il compressore può surriscaldarsi e danneggiarsi in modo permanente.

Fino a quando l'iniezione di sigillante non è completa, la pressione mostrata sull'indicatore di pressione sarà maggiore di quella effettiva. Al completamento dell'iniezione, la pressione scende e ricomincia a salire mano a mano che lo pneumatico viene gonfiato. Questa condizione è assolutamente normale. Per misurare con precisione la pressione dell'aria utilizzando un manometro, spegnere il compressore aria solo dopo aver completato l'iniezione di sigillante.

Se la pressione dell'aria richiesta non viene raggiunta entro 10 minuti, lo pneumatico potrebbe essere gravemente danneggiato, il kit non è sufficiente per la riparazione ed è quindi necessario trainare il veicolo.

Contattare un concessionario Honda per la sostituzione del flacone di sigillante e il corretto smaltimento del flacone vuoto.

►► In caso di foratura di uno pneumatico ► Riparazione temporanea di uno pneumatico forato*



10. Scollegare il kit dalla presa di alimentazione accessori.
11. Svitare il tubo flessibile del sigillante/aria dallo stelo della valvola pneumatico. Rimontare il cappuccio valvola.
12. Premere il pulsante di sgonfiaggio fino a riportare l'indicatore a 0 kPa (0 bar).

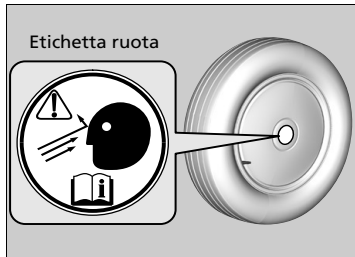

13. Applicare l'etichetta ruota sulla superficie piana della ruota.
 - La superficie della ruota deve essere pulita per garantire l'adeguata aderenza dell'etichetta.

Distribuzione del sigillante nello pneumatico

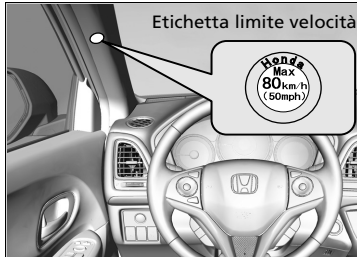

1. Applicare l'etichetta del limite velocità nella posizione mostrata in figura.
2. Guidare il veicolo per circa 10 minuti.
 - Non superare gli 80 km/h.
3. Parcheggiare il veicolo in un luogo sicuro.

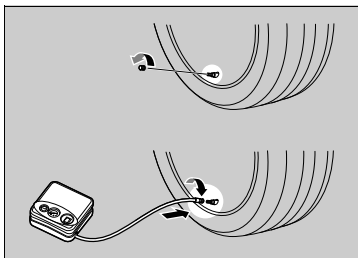

4. Ricontrollare la pressione dell'aria con l'indicatore sul compressore aria.
 - Non accendere il compressore aria per controllare la pressione.
5. Se la pressione è:
 - Inferiore a 130 kPa (1,3 bar):
Non aggiungere aria né continuare a guidare. La perdita è eccessiva. Richiedere assistenza stradale per il traino del veicolo.

► **Traino di emergenza** P. 600

Modelli con pneumatici 215/60R16 95H

- Lato anteriore: 210 kPa (2,1 bar)/lato posteriore: 200 kPa (2,0 bar) o più:

Modelli con pneumatici 215/55R17 94V

- Lato anteriore: 220 kPa (2,2 bar)/lato posteriore: 210 kPa (2,1 bar) o più:
Continuare a guidare per altri 10 minuti o fino al raggiungimento della stazione di servizio più vicina. Non superare gli 80 km/h.
- Se la pressione dell'aria non si riduce dopo 10 minuti di guida, non è più necessario controllare la pressione.



Modelli con pneumatici 215/60R16 95H

- Superiore a 130 kPa (1,3 bar) ma inferiore al lato anteriore: 210 kPa (2,1 bar)/lato posteriore: 200 kPa (2,0 bar):
Accendere il compressore dell'aria per gonfiare lo pneumatico finché la pressione dello pneumatico non raggiunge sul lato anteriore: 210 kPa (2,1 bar)/lato posteriore: 200 kPa (2,0 bar).

Modelli con pneumatici 215/55R17 94V

- Superiore a 130 kPa (1,3 bar) ma inferiore al lato anteriore: 220 kPa (2,2 bar)/lato posteriore: 210 kPa (2,1 bar):
Accendere il compressore dell'aria per gonfiare lo pneumatico finché la pressione dello pneumatico non raggiunge sul lato anteriore: 220 kPa (2,2 bar)/lato posteriore: 210 kPa (2,1 bar).

☒ Iniezione del sigillante e di aria P. 560

Quindi guidare con prudenza per altri 10 minuti o fino al raggiungimento della stazione di servizio più vicina.

Non superare gli 80 km/h.

► Ripetere questa procedura a condizione che la pressione dell'aria rimanga in questo intervallo.

6. Reimballare e riporre correttamente il kit.

►► Distribuzione del sigillante nello pneumatico

⚠ ATTENZIONE

L'azionamento del motore in aree chiuse o parzialmente chiuse può causare un rapido accumulo di monossido di carbonio tossico.

L'inalazione di questo gas inodore e incolore può causare stati di incoscienza e addirittura la morte. Azionare il motore esclusivamente per alimentare il compressore aria accertandosi che il veicolo si trovi in spazi aperti.

■ Gonfiaggio di uno pneumatico sgonfio

È possibile utilizzare il kit per gonfiare uno pneumatico sgonfio non forato.

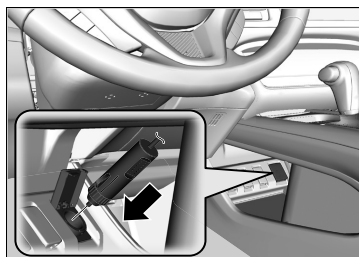
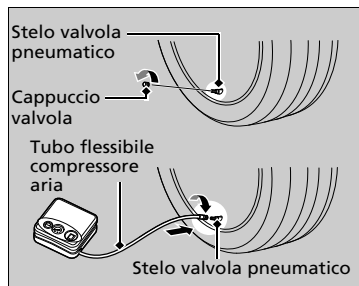

1. Estrarre il kit dall'alloggiamento.

☒ Preparazione per la riparazione temporanea di uno pneumatico forato P. 558

2. Posizionare il kit, rivolto verso l'alto, su una superficie piana vicino allo pneumatico forato e lontano dal passaggio di altri veicoli. Non collocare il kit su un lato.
3. Rimuovere il cappuccio valvola dallo stelo valvola pneumatico.
4. Collegare il manicotto del compressore aria al corpo della valvola dello pneumatico. Avvitarlo saldamente.
5. Collegare il compressore alla presa di alimentazione accessori.
 - Prestare attenzione a non comprimere il cavo in una portiera o in un finestrino.
6. Avviare il motore.

☒ Prese di alimentazione accessori P. 214

- Mantenere il motore in funzione mentre si iniettano il sigillante e l'aria.

☒ Monossido di carbonio P. 82

☒ Gonfiaggio di uno pneumatico sgonfio

⚠ ATTENZIONE

L'azionamento del motore in aree chiuse o parzialmente chiuse può causare un rapido accumulo di monossido di carbonio tossico.

L'inalazione di questo gas inodore e incolore può causare stati di incoscienza e addirittura la morte. Azionare il motore esclusivamente per alimentare il compressore aria accertandosi che il veicolo si trovi in spazi aperti.

AVVISO

Non azionare il compressore del kit riparazione pneumatici temporanea per più di 15 minuti. Il compressore può surriscaldarsi e danneggiarsi in modo permanente.

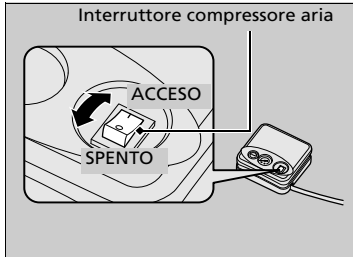

7. Accendere il compressore aria per gonfiare lo pneumatico.
 - Il compressore inizia a iniettare l'aria nello pneumatico.
 - Se il motore è stato avviato, farlo girare durante l'iniezione dell'aria.
8. Gonfiare lo pneumatico alla pressione dell'aria specificata.
9. Spegnerne il kit.
 - Controllare l'indicatore di pressione sul compressore aria.
 - In caso di gonfiaggio eccessivo, premere il pulsante di sgonfiaggio.
10. Scollegare il kit dalla presa di alimentazione accessori.
11. Svitare il tubo flessibile dell'aria dallo stelo della valvola pneumatico. Rimontare il cappuccio valvola.
12. Premere il pulsante di sgonfiaggio fino a riportare l'indicatore a 0 kPa (0 bar).
13. Reimballare e riporre correttamente il kit.

Sostituzione di uno pneumatico forato*

In caso di foratura di uno pneumatico durante la guida, afferrare saldamente il volante e frenare gradualmente per ridurre la velocità. Fermarsi quindi in un luogo sicuro. Sostituire lo pneumatico forato con il ruotino di scorta. Far riparare o sostituire lo pneumatico di dimensioni normali al più presto presso un concessionario.

1. Parcheggiare il veicolo in piano su una superficie stabile e non scivolosa, quindi inserire il freno di stazionamento.

Modelli con cambio CVT (trasmissione a variazione continua)

2. Spostare la leva del cambio su **P**.

Modelli con cambio manuale

2. Spostare la leva del cambio su **R**.

Tutti i modelli

3. Inserire le luci di emergenza e ruotare il commutatore di accensione in posizione **BLOCCO 0***1.

* 1: I modelli con sistema di accesso senza chiavi sono dotati di un pulsante **ENGINE START/STOP** invece che di un commutatore di accensione.

* Non disponibile su tutti i modelli

► Sostituzione di uno pneumatico forato*

Attenersi alle precauzioni relative ai ruotini di scorta:
Controllare regolarmente la pressione del ruotino di scorta.
La pressione del ruotino deve corrispondere alla pressione specificata. Pressione specificata: 420 kPa (4,2 bar)

In caso di guida con il ruotino di scorta, mantenere la velocità del veicolo al di sotto di 80 km/h. Sostituire il ruotino con uno pneumatico delle dimensioni normali il più presto possibile.

Il ruotino di scorta e la ruota in dotazione sul veicolo sono specifici per questo modello. Non utilizzarli su altri veicoli. Non utilizzare nessun altro tipo di ruotino di scorta o ruota su questo veicolo.

Non montare le catene sul ruotino di scorta.
Se si fora uno pneumatico anteriore su cui sono montate delle catene, rimuovere uno degli pneumatici posteriori di dimensioni normali e sostituirlo con il ruotino di scorta. Rimuovere lo pneumatico anteriore forato e sostituirlo con lo pneumatico di dimensioni normali che è stato rimosso dalla ruota posteriore. Montare le catene sullo pneumatico anteriore.

Questo pneumatico offre una guida meno morbida e una minore aderenza su alcune superfici. Utilizzare la massima cautela durante la guida.

Non utilizzare più di un ruotino di scorta alla volta.

Il ruotino di scorta è più piccolo di uno pneumatico di dimensioni regolari. Con il ruotino di scorta montato, la distanza da terra del veicolo si riduce. La guida su strade con dossi o detriti stradali potrebbe danneggiare la parte inferiore del veicolo.

Preparazione per la sostituzione di uno pneumatico forato

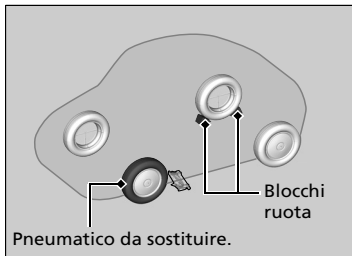
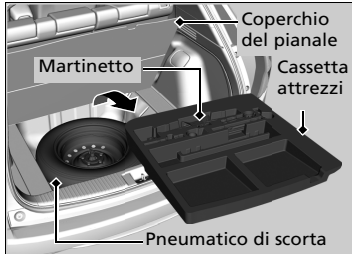

1. Aprire il coperchio del pianale bagagliaio.
2. Estrarre la cassetta attrezzi dal bagagliaio.
3. Estrarre la chiave per dadi ruota, la barra maniglia del martinetto e il martinetto dalla custodia degli attrezzi.
4. Svitare le vite ad alette e rimuovere il cono spaziatore. Quindi, rimuovere lo pneumatico di scorta.
5. Posizionare un cuneo o una pietra davanti e dietro la ruota in posizione diagonale rispetto allo pneumatico forato.

► Sostituzione di uno pneumatico forato*

ATTENZIONE: Il martinetto può essere utilizzato solo per emergenze del veicolo, non per la sostituzione degli pneumatici stagionali standard o per un intervento di riparazione o manutenzione ordinaria.

La forma della cassetta attrezzi varia in base al modello.

AVVISO

Non utilizzare il martinetto se non funziona correttamente. Rivolgersi a un concessionario o a un servizio di traino professionale.

* Non disponibile su tutti i modelli



6. Posizionare il pneumatico di scorta (lato esterno della ruota verso l'alto) sotto alla carrozzeria del veicolo, vicino allo pneumatico da sostituire.



7. Allentare ciascun dado ruota di circa un giro utilizzando la chiave per i dadi ruota.

Montaggio del martinetto

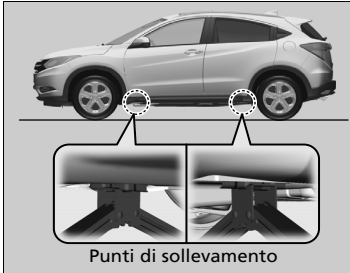

1. Posizionare il martinetto sotto al punto di sollevamento più vicino allo pneumatico da sostituire.

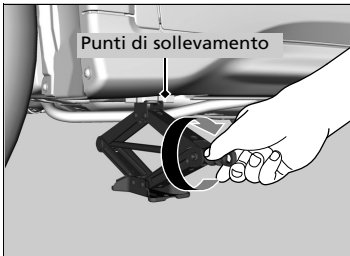

2. Ruotare la staffa finale in senso orario (come indicato in figura) finché la parte superiore del martinetto non entra in contatto con il punto di sollevamento.

► Accertarsi che la linguetta del punto di sollevamento sia inserita nella tacca del martinetto.

Montaggio del martinetto

ATTENZIONE

Il veicolo può cadere facilmente dal martinetto causando lesioni gravi a chiunque si trovi sotto il veicolo.

Seguire le istruzioni per la sostituzione precisa di uno pneumatico e assicurarsi che nessuno si trovi sotto il veicolo supportato da un martinetto.

ATTENZIONE: Il martinetto deve essere collocato su una superficie piana e stabile allo stesso livello del veicolo parcheggiato.

Il martinetto fornito con il veicolo presenta la seguente etichetta.

1.	2.	3.

1. Vedere il Manuale utente.
2. Non sostare sotto il veicolo supportato da un martinetto.
3. Posizionare il martinetto sotto l'area rinforzata.

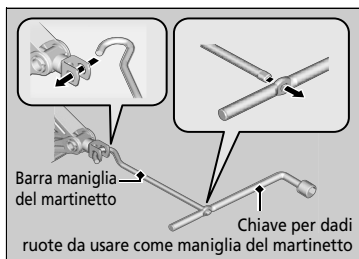

3. Sollevare il veicolo tramite la barra e la maniglia del martinetto, fino a quando lo pneumatico non è sollevato da terra.

☒ Montaggio del martinetto

Non utilizzare il martinetto in presenza di persone o bagagli nel veicolo.

Utilizzare il martinetto in dotazione con il veicolo. Altri martinetti potrebbero non sostenere il peso ("carico") oppure potrebbero avere un punto di sollevamento non idoneo.

Per utilizzare il martinetto in modo sicuro, attenersi alle seguenti istruzioni.

- Non utilizzarlo con il motore in funzione.
- Utilizzarlo solo se la superficie è stabile e in piano.
- Utilizzarlo solo in corrispondenza dei punti di sollevamento.
- Non salire sul veicolo mentre si sta usando il martinetto.
- Non posizionare alcun oggetto sopra o sotto il martinetto.

Sostituzione dello pneumatico forato

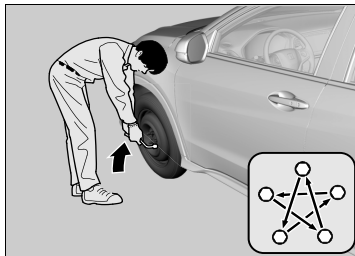
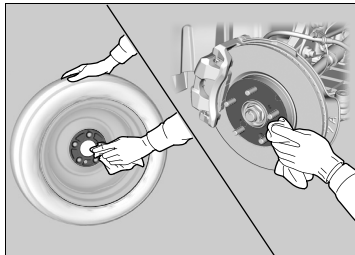
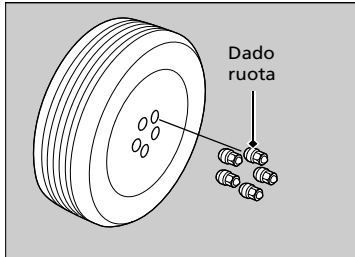

1. Rimuovere i dadi della ruota e lo pneumatico forato.
2. Pulire le superfici di montaggio della ruota con un panno pulito.
3. Montare lo pneumatico di scorta.
4. Avvitare i dadi della ruota finché non entrano in contatto con le flange intorno ai fori di montaggio e non ruotare ulteriormente i dadi.
5. Abbassare il veicolo e rimuovere il martinetto. Serrare i dadi delle ruote nell'ordine illustrato in figura. Serrare i dadi a rotazione due o tre volte, nell'ordine indicato.
Coppia di serraggio dadi ruota:
108 N·m (11 kgf·m)

► Sostituzione dello pneumatico forato

Non serrare eccessivamente i dadi della ruota applicando una coppia eccessiva con il piede o un tubo.

Conservazione dello pneumatico forato

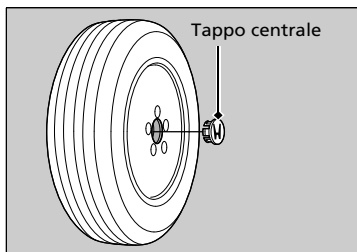

1. Rimuovere il tappo centrale.

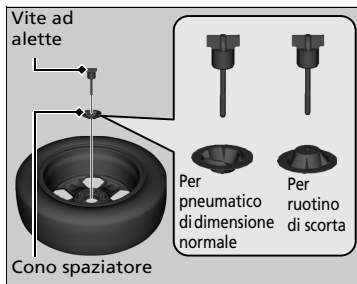

2. Rimuovere il cono spaziatore dalla vite ad alette, capovolgerlo e inserirlo nuovamente sulla vite.
3. Capovolgere lo pneumatico forato e posizionarlo nel vano dello pneumatico di scorta.
4. Fissare lo pneumatico forato con la vite ad alette.
5. Riporre saldamente il martinetto e la chiave per dadi ruota nella cassetta degli attrezzi.
6. Riporre la cassetta nel bagagliaio.

Sistema avviso perdita di pressione e pneumatico di scorta

Se si sostituisce uno pneumatico forato con il ruotino di scorta, la spia  si accende durante la guida. Dopo aver guidato per qualche chilometro (migliaia), la spia comincia a lampeggiare per un breve periodo, quindi rimane accesa. Si tratta, tuttavia, di una condizione normale.

Tarare il sistema avviso perdita di pressione quando si sostituisce lo pneumatico con uno pneumatico regolare specificato.

🔧 **Taratura del sistema avviso perdita di pressione** P. 455

🔧 Conservazione dello pneumatico forato

⚠️ ATTENZIONE

In caso di incidente, gli oggetti non fissati possono essere scagliati all'interno del veicolo causando lesioni gravi agli occupanti.

Conservare la ruota, il martinetto e gli attrezzi in modo sicuro prima di partire.

Mancato avviamento del motore

Controllo del motore

Se il motore non si avvia, controllare il motorino di avviamento.

▣ Controllo del motore

Se è necessario avviare il veicolo immediatamente, utilizzare un altro veicolo per eseguire l'avviamento con i cavi di emergenza.

▣ **Procedura di avviamento con batteria ausiliaria** P. 579

Condizioni del motorino di avviamento

Lista di controllo

Il motorino di avviamento non gira o gira lentamente.

La batteria potrebbe essere completamente scarica. Controllare ciascuna delle voci riportate a destra e le risposte corrispondenti.

Il motorino di avviamento gira normalmente ma il motore non si avvia.

È possibile che vi sia un fusibile guasto. Controllare ciascuna delle voci riportate a destra e le risposte corrispondenti.

Modelli con sistema di accesso senza chiavi

Verificare l'eventuale presenza di un messaggio sul display multi-informazioni.

• Se viene visualizzato 

▣ **Con batteria comando a distanza scarica** P. 577

▶ Assicurarsi che il comando a distanza si trovi nella gamma operativa.

▣ **Gamma operativa del pulsante ENGINE START/STOP** P. 173

Controllare l'intensità luminosa delle luci interne.

Accendere le luci interne e controllarne l'intensità.

• Se le luci interne presentano un'intensità ridotta o non si accendono affatto. ▣ **Batteria** P. 540

• Se le luci interne si accendono normalmente. ▣ **Fusibili** P. 591

Riesaminare la procedura di avviamento del motore.

Attenersi alle relative istruzioni e tentare nuovamente di avviare il motore.

▣ **Avviamento del motore** P. 397, 400

Controllare la spia del sistema immobilizzatore.

Se la spia lampeggia, non è possibile avviare il motore.

▣ **Sistema immobilizzatore** P. 163

Controllare il livello del carburante.

Nel serbatoio deve esserci una quantità sufficiente di carburante.

▣ **Indicatore livello carburante** P. 132



Controllare il fusibile.

Controllare tutti i fusibili o far controllare il veicolo da un concessionario.

▣ **Controllo e sostituzione dei fusibili** P. 599

Se il problema persiste:

▣ **Traino di emergenza** P. 600

Condizioni del motorino di avviamento	Lista di controllo
<p>Il motorino di avviamento gira normalmente ma il motore non si avvia. È possibile che vi siano fusibili guasti. Controllare ciascuna delle voci riportate a destra e le risposte corrispondenti.</p>	<p>Modelli diesel Far controllare il veicolo dal concessionario. Se la spia guasti si accende o se sul display multi-informazioni viene visualizzato  nelle seguenti circostanze:</p> <ul style="list-style-type: none">• Assenza di carburante nel serbatoio.➤ Spia riserva carburante P. 93
	<p>Modelli diesel Far controllare il filtro carburante da un concessionario per rimuovere eventuale acqua. Sul display multi-informazioni viene visualizzato .</p> <ul style="list-style-type: none">➤ Scarico dell'acqua P. 126➤ Messaggi di avvertenza e di informazione sul display multi-informazioni P. 126

Modelli con sistema di accesso senza chiavi

Con batteria comando a distanza scarica

Se viene emesso un segnale acustico, sul display multi-informazioni viene visualizzato , la spia sul pulsante **ENGINE START/STOP** lampeggia e il motore non viene avviato. Avviare il motore come segue.

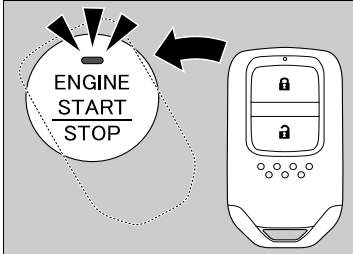

1. Toccare la parte centrale del pulsante **ENGINE START/STOP** con il logo **H** sul comando a distanza, mentre la spia sul pulsante **ENGINE START/STOP** lampeggia. I pulsanti devono essere rivolti verso l'utente.
 - La spia lampeggia per circa 30 secondi.

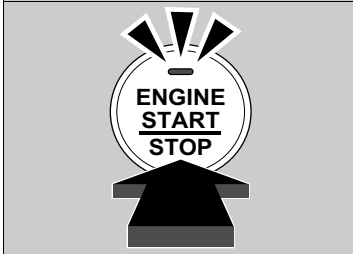

2. Premere il pedale del freno (trasmissione a variazione continua) oppure il pedale della frizione (cambio manuale) e premere il pulsante **ENGINE START/STOP** entro 10 secondi dall'emissione del segnale acustico. La spia rimarrà accesa fissa.
 - Se non si preme il pedale, la modalità passa ad ACCESSORI.

Modelli con sistema di accesso senza chiavi

Arresto di emergenza del motore

Il pulsante **ENGINE START/STOP** può essere utilizzato per arrestare il motore in caso di situazioni di emergenza durante la guida. Se è necessario arrestare il motore, procedere in uno dei modi seguenti:

- Tenere premuto il pulsante **ENGINE START/STOP** per circa due secondi.
- Premere con decisione il pulsante **ENGINE START/STOP** due volte.

Il volante non verrà bloccato.

Modelli con cambio CVT (trasmissione a variazione continua)

La modalità di alimentazione è su **ACCESSORI** quando il motore viene arrestato. Per cambiare modalità su **VEICOLO SPENTO**, spostare la leva del cambio su **[P]** dopo l'arresto completo del veicolo. Quindi, premere il pulsante **ENGINE START/STOP** due volte senza premere il pedale del freno.

Modelli con cambio manuale

La modalità di alimentazione passa a **VEICOLO SPENTO**. Il veicolo si arresta completamente. Successivamente, premere il pulsante **ENGINE START/STOP** tre volte senza premere il pedale della frizione.

Arresto di emergenza del motore

Non premere il pulsante durante la guida a meno che non sia assolutamente necessario spegnere il motore.

Procedura di avviamento con batteria ausiliaria

Procedura di avviamento con batteria ausiliaria

Disinserire l'alimentazione dai dispositivi elettrici, quali l'impianto audio e le luci. Spegnerne il motore e aprire il cofano.

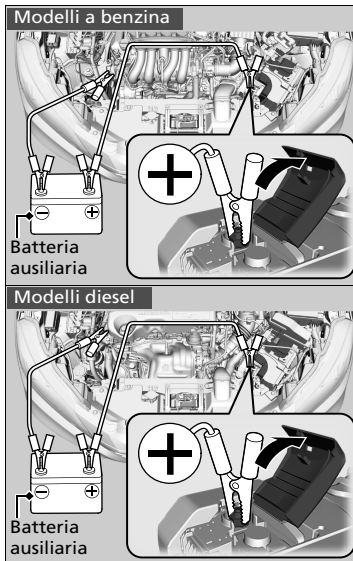

1. Collegare il primo cavo per avviamento di emergenza al terminale \oplus della batteria del proprio veicolo.
 - ▶ Rimuovere il coperchio dalla scatola fusibili posta sotto il cofano.
 - **Scatola fusibili vano motore P. 593**
2. Collegare l'altra estremità del primo cavo per avviamento di emergenza al terminale \oplus della batteria ausiliaria.
 - ▶ Utilizzare solo una batteria ausiliaria da 12 volt.
 - ▶ Quando si utilizza un caricabatterie per autovetture per caricare la batteria da 12 Volt, selezionare una tensione di carica inferiore a 15 Volt. Verificare le impostazioni appropriate sul manuale del caricabatterie.
3. Collegare il secondo cavo per avviamento di emergenza al terminale \ominus della batteria ausiliaria.

Procedura di avviamento con batteria ausiliaria

ATTENZIONE

La batteria può esplodere se non viene seguita la procedura corretta, con conseguenti lesioni gravi per chi si trova nelle vicinanze.

Tenere lontano dalla batteria scintille, fiamme vive o sigarette.

AVVISO

Se la batteria viene esposta a una temperatura estremamente rigida, l'elettrolito interno può congelare. Se si cerca di eseguire l'avviamento con ponte usando una batteria congelata, questa potrebbe danneggiarsi.

Fissare correttamente i morsetti dei cavi ponte in modo che non si stacchino a causa delle vibrazioni del motore. Prestare inoltre attenzione a non attorcigliare i cavi ponte e a non fare entrare in contatto fra di loro le estremità dei cavi stessi durante le operazioni di collegamento e scollegamento.

►► Procedura di avviamento con batteria ausiliaria ►

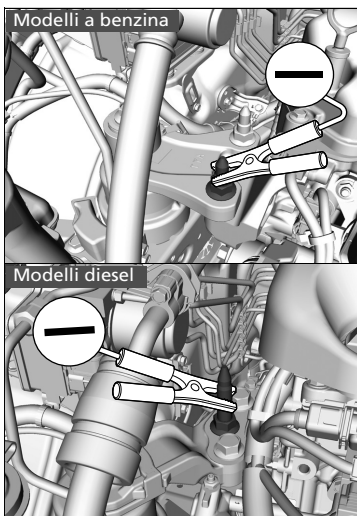

4. Collegare l'altra estremità del secondo cavo per avviamento di emergenza al bullone prigioniero, come mostrato. Non collegare questo cavo per avviamento di emergenza a nessun'altra parte.
5. Se il cavo per l'avviamento di emergenza è collegato a un altro veicolo, avviare il motore del secondo veicolo e aumentare leggermente il regime motore.
6. Provare ad avviare il motore del proprio veicolo. Se gira lentamente, verificare che i cavi di avviamento di emergenza presentino un buon contatto metallo-metallo.

⌘ Procedura di avviamento con batteria ausiliaria

Le prestazioni della batteria si riducono in presenza di basse temperature e potrebbero non consentire l'avviamento del motore.

■ Operazioni da eseguire dopo l'avviamento del motore

Una volta avviato il motore del proprio veicolo, rimuovere i cavi di avviamento di emergenza nell'ordine seguente.

1. Scollegare il cavo per l'avviamento di emergenza dal bullone prigioniero del proprio veicolo.
2. Scollegare l'altra estremità del cavo per avviamento di emergenza dal terminale \ominus della batteria ausiliaria.
3. Scollegare il cavo per avviamento di emergenza dal terminale \oplus della batteria del proprio veicolo.
4. Scollegare l'altra estremità del cavo per avviamento di emergenza dal terminale \oplus della batteria ausiliaria.

Fare controllare il proprio veicolo presso una stazione di servizio o un concessionario.

Leva del cambio bloccata

Modelli con cambio CVT (trasmissione a variazione continua)

Se non è possibile disinnestare la leva del cambio dalla posizione **P**, procedere come indicato di seguito.

Rilascio del meccanismo di bloccaggio

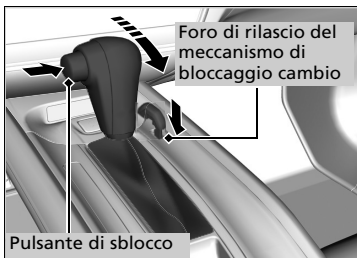
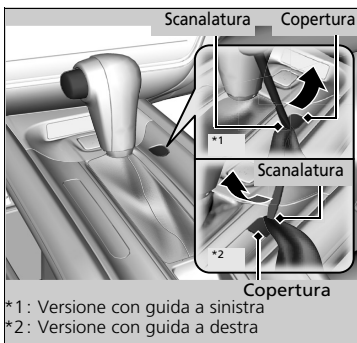

1. Inserire il freno di stazionamento.

Modelli senza sistema di accesso senza chiavi

2. Estrarre la chiave dal commutatore di accensione.

Modelli con sistema di accesso senza chiavi

2. Estrarre la chiave incorporata dal comando a distanza.

Tutti i modelli

3. Avvolgere un panno intorno alla punta di un cacciavite a lama piatta di piccole dimensioni. Inserirlo nel foro di rilascio del meccanismo di bloccaggio del cambio, come mostrato in figura, e rimuovere il coperchio.

4. Inserire la chiave nel foro di rilascio del meccanismo di bloccaggio cambio.

5. Spingendo la chiave verso il basso, premere il pulsante di sblocco della leva del cambio e portare la leva in posizione **N**.

► Il meccanismo di bloccaggio è ora rilasciato. Fare controllare la leva del cambio da un concessionario prima possibile.

Surriscaldamento

Operazioni da eseguire in caso di surriscaldamento

Sintomi del surriscaldamento:

- La spia di alta temperatura (rossa) si accende o il motore perde improvvisamente potenza.
- Dal vano motore fuoriescono spruzzi o vapore.

■ Prime azioni da intraprendere

1. Parcheggiare immediatamente il veicolo in un luogo sicuro.
2. Spegnerne tutti gli accessori e inserire le luci di emergenza.
 - ▶ **Assenza di spruzzi o vapore:** Mantenere il motore in funzione e aprire il cofano motore.
 - ▶ **Presenza di spruzzi o vapore:** Spegnerne il motore e attendere fino all'attenuazione della fuoriuscita. Aprire quindi il cofano motore.

» Operazioni da eseguire in caso di surriscaldamento

⚠ ATTENZIONE

La fuoriuscita di vapore e spruzzi da un motore surriscaldato può causare gravi ustioni.

Non aprire il cofano motore se si rileva una fuoriuscita di vapore.

AVVISO

Se si continua a guidare con la spia di alta temperatura accesa, si potrebbe danneggiare il motore.

■ Azioni successive da intraprendere

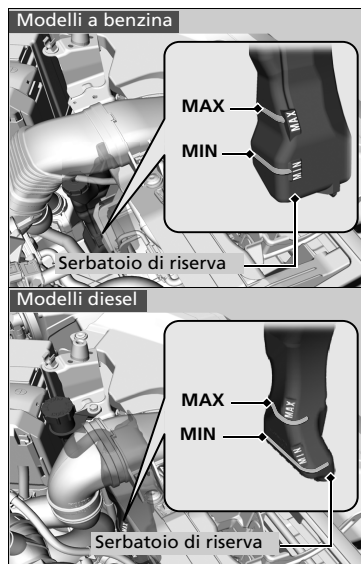

1. Controllare che la ventola di raffreddamento funzioni correttamente e arrestare il motore non appena la spia di alta temperatura si spegne.
 - Se la ventola di raffreddamento non funziona, arrestare immediatamente il motore.
2. Una volta raffreddato il motore, controllare il livello del liquido di raffreddamento e verificare se i componenti del sistema presentano delle perdite.
 - Se il livello di liquido di raffreddamento presente nel serbatoio di riserva è basso, rabboccare fino a raggiungere la tacca **MAX**.
 - Se non c'è liquido di raffreddamento nel serbatoio, controllare che il radiatore sia freddo. Coprire il tappo del radiatore con un panno spesso e aprire il tappo. Se necessario, aggiungere del liquido di raffreddamento fino alla base del bocchettone di rifornimento e rimontare il tappo in posizione.

■ Ultime azioni da intraprendere

Una volta che il motore si è sufficientemente raffreddato, riavviarlo e controllare la spia di alta temperatura.

Se la spia di alta temperatura è spenta, è possibile riprendere la guida. Se la condizione persiste, contattare il concessionario per la riparazione.

⊗ Operazioni da eseguire in caso di surriscaldamento

⚠ ATTENZIONE

Se il tappo del radiatore viene rimosso quando il motore è caldo, il liquido di raffreddamento potrebbe schizzare fuori causando ustioni gravi.

Lasciare sempre raffreddare il motore e il radiatore prima di rimuovere il tappo del radiatore.

In caso di perdite di liquido di raffreddamento, rivolgersi al concessionario per un'eventuale riparazione.

Utilizzare l'acqua solo come soluzione temporanea/di emergenza. Fare lavare il sistema da un concessionario con del liquido antigelo idoneo prima possibile.

In caso di accensione della spia pressione dell'olio bassa



■ Cause dell'accensione della spia

Si accende quando la pressione dell'olio motore è bassa.

■ Operazioni da eseguire non appena si accende la spia

1. Parcheggiare immediatamente il veicolo su una superficie piana e in un luogo sicuro.
2. Se necessario, inserire le luci di emergenza.

■ Operazioni da eseguire dopo avere parcheggiato il veicolo

1. Arrestare il motore e lasciarlo riposare per circa tre minuti.
2. Aprire il cofano e controllare il livello dell'olio.
 - **Controllo dell'olio** P. 507
3. Avviare il motore e controllare la spia pressione dell'olio bassa.
 - ▶ La spia si spegne: riprendere la guida del veicolo.
 - ▶ La spia non si spegne entro 10 secondi: arrestare il motore e rivolgersi immediatamente a un concessionario per un'eventuale riparazione.

In caso di accensione della spia di carica batteria



■ Cause dell'accensione della spia

Si accende quando la batteria non viene ricaricata.

■ Operazioni da eseguire in caso di accensione della spia

Spegnere il sistema di climatizzazione, il lunotto termico e gli altri impianti elettrici e rivolgersi immediatamente a un concessionario per un'eventuale riparazione.

» In caso di accensione della spia pressione dell'olio bassa

AVVISO

La guida in condizioni di bassa pressione dell'olio può provocare in tempi brevissimi gravi danni meccanici al motore.

» In caso di accensione della spia di carica batteria

Se si deve effettuare una sosta temporanea, non spegnere il motore. L'avviamento ripetuto del motore potrebbe scaricare rapidamente la batteria.

In caso di accensione o lampeggiamento della spia guasti



■ Cause dell'accensione o del lampeggiamento della spia guasti

- Si accende in presenza di un guasto nel sistema di controllo delle emissioni.
- Lampeggia se viene rilevata una perdita di colpi del motore.

Modelli diesel

- Si accende in caso di ingresso di aria nel sistema di alimentazione carburante.

■ Operazioni da eseguire in caso di accensione della spia

Ridurre la velocità di guida e portare immediatamente il veicolo presso un concessionario per un'ispezione.

■ Operazioni da eseguire in caso di lampeggiamento della spia

Parcheggiare il veicolo in un luogo sicuro in cui non siano presenti oggetti infiammabili e attendere almeno 10 minuti con il motore spento affinché si raffreddi.

In caso di accensione della spia (rossa) impianto frenante



■ Cause dell'accensione della spia

- Il livello del liquido freni è basso.
- È presente un guasto nell'impianto frenante.

■ Operazioni da eseguire in caso di accensione della spia durante la guida

Premere leggermente il pedale del freno per controllare la pressione del pedale.

- Se è normale, controllare il livello del liquido freni non appena si esegue la sosta successiva.
- Se non è normale, provvedere immediatamente. Se necessario, passare alle marce inferiori per rallentare il veicolo sfruttando l'effetto del freno motore.

► In caso di accensione o lampeggiamento della spia guasti

AVVISO

Se si guida con la spia guasti accesa, è possibile che si verifichino danni al sistema di controllo delle emissioni e al motore.

Se la spia guasti lampeggia nuovamente al riavvio del motore, raggiungere il concessionario più vicino mantenendo una velocità di 50 km/h o inferiore. Fare controllare il veicolo.

► In caso di accensione della spia (rossa) impianto frenante

Fare riparare il veicolo immediatamente.

È pericoloso guidare con un livello del liquido freni basso. Se il pedale del freno non oppone alcuna resistenza, fermarsi immediatamente in un luogo sicuro. Se necessario, passare alle marce inferiori.

Se la spia impianto frenante e la spia **ABS** si accendono contemporaneamente, il sistema elettronico di ripartizione della forza frenante non funziona. Ciò può causare l'instabilità del veicolo in caso di frenate brusche. Fare controllare immediatamente il veicolo da un concessionario.

Accensione della spia di sistema del servosterzo elettrico (EPS)



■ Cause dell'accensione della spia

- Si accende in presenza di un guasto nel sistema EPS.
- Se si preme ripetutamente il pedale dell'acceleratore per aumentare il regime con il motore in folle, la spia si accende e il volante diventa sempre più duro da manovrare.

■ Operazioni da eseguire in caso di accensione della spia

Arrestare il veicolo in un luogo sicuro e riavviare il motore.

Se la spia si accende e resta accesa, fare controllare immediatamente il veicolo da un concessionario.

In caso di accensione della spia freno di stazionamento elettrico



■ Cause dell'accensione della spia

Si accende quando vi è un guasto nel freno di stazionamento elettrico.

■ Operazioni da eseguire in caso di accensione della spia

Evitare di usare il freno di stazionamento elettrico e portare immediatamente il veicolo presso un concessionario per un'ispezione.

■ Cosa fare quando la spia del freno di stazionamento elettrico si accende o lampeggia allo stesso tempo

Rilasciare il freno di stazionamento.

☒ Freno di stazionamento P. 458

- Se la spia del freno di stazionamento elettrico rimane accesa o lampeggia anche dopo aver rilasciato il freno di stazionamento, arrestare immediatamente il veicolo in un luogo sicuro e rivolgersi a un concessionario.

► Impedisce che il veicolo si muova,

Modelli con trasmissione a variazione continua

spostare la leva del cambio su **P**.

Modelli con cambio manuale

spostare la leva del cambio su **1** o **R**.

- Se si spegne solo la spia del freno di stazionamento elettrico, portare immediatamente il veicolo presso un concessionario per un'ispezione.

☒ In caso di accensione della spia freno di stazionamento elettrico

Se si inserisce il freno di stazionamento, potrebbe non disinserirsi.

Se si accende anche la spia del freno di stazionamento elettrico, il freno di stazionamento è ancora inserito.

Quando la spia del freno di stazionamento elettrico lampeggia contemporaneamente alla spia dell'impianto freno di stazionamento elettrico, l'impianto deve essere controllato. Il freno di stazionamento potrebbe non funzionare in queste condizioni.

Accensione o lampeggiamento della spia del sistema di avviso perdita di pressione/bassa pressione degli pneumatici



■ Cause dell'accensione/lampeggiamento della spia

La pressione di uno degli pneumatici è notevolmente bassa o il sistema di avviso perdita di pressione non è stato tarato. In presenza di un problema nel sistema di avviso perdita di pressione o se è montato il ruotino di scorta*, la spia lampeggia per circa un minuto, quindi rimane accesa.

■ Operazioni da eseguire in caso di accensione della spia

Guidare con prudenza ed evitare svolte brusche o frenate improvvise. Parcheggiare il veicolo in un luogo sicuro. Controllare la pressione degli pneumatici e regolarla al livello specificato. La pressione specificata degli pneumatici è indicata sull'etichetta apposta sul montante portiera lato guida.

- Tarare il sistema di avviso perdita di pressione dopo aver regolato la pressione degli pneumatici.

➤ **Taratura del sistema avviso perdita di pressione** P. 455

■ Operazioni da eseguire quando la spia lampeggia e, successivamente, rimane accesa

Far controllare lo pneumatico da un concessionario prima possibile. Se la causa del lampeggiamento della spia è il ruotino di scorta*, sostituire lo pneumatico con uno di dimensioni regolari.

La spia si spegne dopo aver guidato per qualche chilometro.

- Tarare il sistema di avviso perdita di pressione dopo aver montato uno pneumatico di dimensioni regolari.

➤ **Taratura del sistema avviso perdita di pressione** P. 455

➤ Accensione o lampeggiamento della spia del sistema di avviso perdita di pressione/bassa pressione degli pneumatici

AVVISO

La guida con pneumatici eccessivamente sgonfi può causarne il surriscaldamento e la successiva rottura. Gonfiare sempre gli pneumatici al livello prescritto.

* Non disponibile su tutti i modelli

Visualizzazione del simbolo di livello dell'olio basso



■ Cause della visualizzazione del simbolo

Viene visualizzato quando il livello dell'olio motore è basso.

■ Operazioni da eseguire non appena viene visualizzato il simbolo

1. Parcheggiare immediatamente il veicolo su una superficie piana e in un luogo sicuro.
2. Se necessario, inserire le luci di emergenza.

■ Operazioni da eseguire dopo avere parcheggiato il veicolo

1. Arrestare il motore e lasciarlo riposare per circa tre minuti.
2. Aprire il cofano e controllare il livello dell'olio.

➤ **Controllo dell'olio** P. 507

Modelli diesel

Se viene visualizzato il simbolo PGM-FI



■ Cause della visualizzazione del simbolo durante il funzionamento del motore

Problema nel sistema di comando motore.

■ Operazioni da eseguire quando il simbolo viene visualizzato ripetutamente

Evitare accelerazioni massime e la guida a velocità elevate. Far controllare il veicolo dal concessionario.

➤ Visualizzazione del simbolo di livello dell'olio basso

AVVISO

La guida in condizioni di bassa pressione dell'olio può provocare in tempi brevissimi gravi danni meccanici al motore.

Questo sistema viene attivato in seguito al surriscaldamento del motore. Se la temperatura esterna è estremamente bassa, potrebbe essere necessario guidare a lungo prima che il sistema rilevi il livello dell'olio motore.

Se il simbolo ricompare, spegnere il motore e rivolgersi immediatamente a un concessionario per l'eventuale riparazione.

➤ Se viene visualizzato il simbolo PGM-FI

AVVISO

Continuare a guidare con questo simbolo visualizzato può danneggiare il sistema di controllo delle emissioni e il motore. Le riparazioni necessarie potrebbero non essere coperte dalle garanzie del veicolo.

Fusibili

Posizioni dei fusibili

In presenza di dispositivi elettrici non funzionanti, ruotare il commutatore di accensione in posizione BLOCCO **0***1 e verificare che non ci siano fusibili bruciati.

Scatola fusibili vano motore

■ Scatola fusibili A

Situata vicino al serbatoio di riserva del liquido freni. Spingere le linguette per aprire la scatola.

Le posizioni dei fusibili sono mostrate nell'immagine seguente.

Individuare il fusibile interessato tramite il numero fusibile riportato nell'immagine e nella tabella.

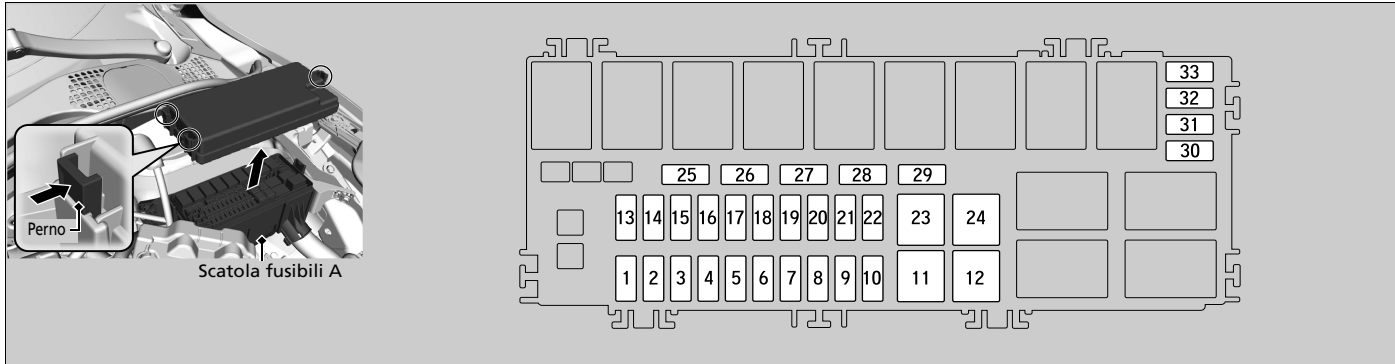

*1: I modelli con sistema di accesso senza chiavi sono dotati di un pulsante **ENGINE START/STOP** invece che di un commutatore di accensione.

■ **Circuito protetto e amperaggio nominale dei fusibili**

	Circuito protetto	Amp
1	Interruttore principale fari anabbaglianti	20 A
2	–	–
3	Luci di emergenza	10 A
4	DBW* ¹ IGP 2* ²	15 A
5	Tergicristalli anteriore	30 A
6	Fermo	10 A
7	IGP	15 A* ¹ 20 A* ²
8	Bobina IG* ¹ LAF* ²	15 A* ¹ 10 A* ²
9	–	–
10	INJ* ¹	20 A
11	VST 1*	30 A
12	Ventola principale	30 A
13	Motorino di avviamento*	30 A
14	Frizione MG	7,5 A
15	Sensore batteria	7,5 A
16	Luci piccole	10 A
17	–	–
18	Clacson	10 A
19	Fendinebbia anteriori*	10 A
20	Retromarcia (FI ECU)* ²	7,5 A
21	Retromarcia	10 A
22	Audio*	10 A
23	Ventola secondaria*	30 A

	Circuito protetto	Amp
24	VST 2*	30 A
25	Interruttore motorino di avviamento	7,5 A
26	–	–
27	–	–
28	IGPS 2* ²	7,5 A
29	Retromarcia (VST)*	30 A
30	Relè secondario FI* ¹	7,5 A
31	IGP secondario* ¹	7,5 A
32	Faro anabbagliante destro	10 A
33	Faro anabbagliante sinistro	10 A

*1: Modelli a benzina

*2: Modelli diesel

■ Scatola fusibili B

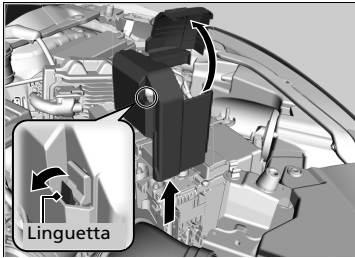

Sollevarlo il coperchio sul terminale ⊕, quindi rimuoverlo estraendo la linguetta come indicato in figura.

La sostituzione dei fusibili del vano motore deve essere eseguita da un concessionario.

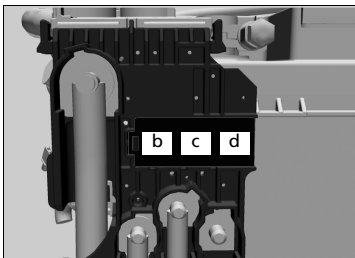
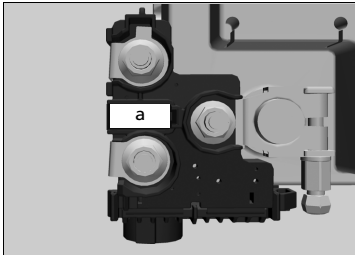

■ Circuito protetto e amperaggio nominale dei fusibili

		Circuito protetto	Amp
a		Interruttore principale batteria	100 A ^{*1} 150 A ^{*2}
b		Interruttore principale RB 1	70 A
c		Interruttore principale RB 2	80 A
d		Preriscaldamento ^{*2}	70 A

*1: Modelli a benzina

*2: Modelli diesel

Scatola fusibili interna

Scatola fusibili A

Posizionato dietro il quadro strumenti.

Le posizioni dei fusibili sono mostrate nell'immagine seguente.

Individuare il fusibile interessato tramite il numero fusibile riportato nell'immagine e nella tabella.

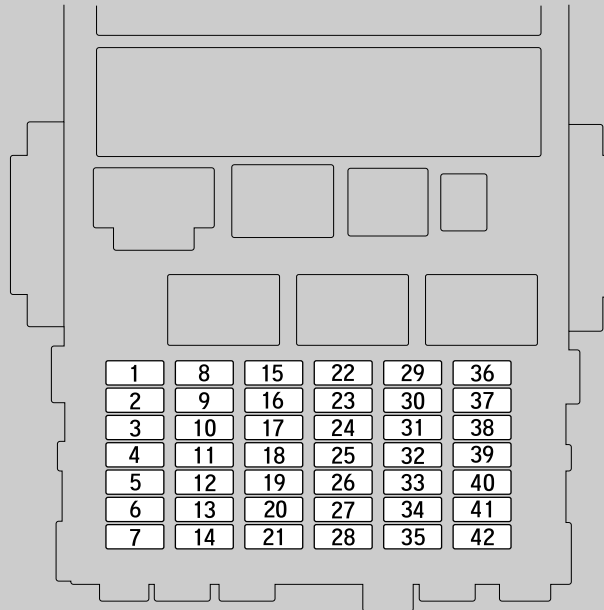
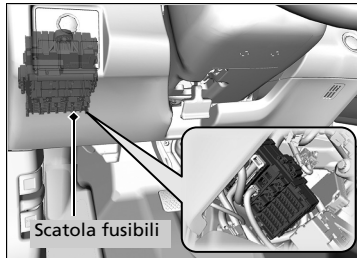

■ **Circuito protetto e amperaggio nominale dei fusibili**

	Circuito protetto	Amp
1	Chiusura portiere	20 A
2	–	–
3	Sistema di accesso senza chiavi*	10 A
4	Sblocco portiera lato sinistro	10 A
5	Sblocco portiera lato destro	10 A
6	–	–
7	–	–
8	Alzacristalli elettrico lato guida	20 A
9	Alzacristallo elettrico lato passeggero	20 A
10	Alzacristalli elettrico posteriore sinistro	20 A
11	Alzacristalli elettrico posteriore destro	20 A
12	Blocco portiera lato sinistro	10 A
13	Blocco portiera lato destro	10 A
14	Retronebbia*	10 A
15	Faro abbagliante destro	10 A
16	STS*	7,5 A
17	Parasole*	20 A
18	Tetto panoramico in vetro*	20 A
19	Riscaldatori dei sedili*	20 A
20	Luci per la marcia diurna	10 A
21	–	–
22	Lavacrystalli	15 A
23	Principale tergilunotto*	10 A
24	A/C	7,5 A

	Circuito protetto	Amp
25	Luci per la marcia diurna	7,5 A
26	Motorino di avviamento	7,5 A
27	ABS/VSA	7,5 A
28	SRS	10 A
29	Faro abbagliante sinistro	10 A
30	ACG	10 A
31	Relè	10 A
32	Pompa carburante	15 A
33	SRS 2*	7,5 A
34	Contatore	7,5 A
35	Missione SOL	7,5 A
36	Presa accessori anteriore	20 A
37	ACC*1	7,5 A
38	ACC*2	7,5 A
39	Opzione	10 A
40	Tergilunotto	10 A
41	–	–
42	–	–

*1: Modelli con sistema di accesso senza chiavi

*2: Modelli senza sistema di accesso senza chiavi

* Non disponibile su tutti i modelli

■ Scatola fusibili B

Le posizioni dei fusibili sono mostrate nell'immagine seguente.

Individuare il fusibile interessato tramite il numero fusibile riportato nell'immagine e nella tabella.

Rimuovere il coperchio mettendo il cacciavite a lama piatta nella scanalatura laterale come indicato in figura.

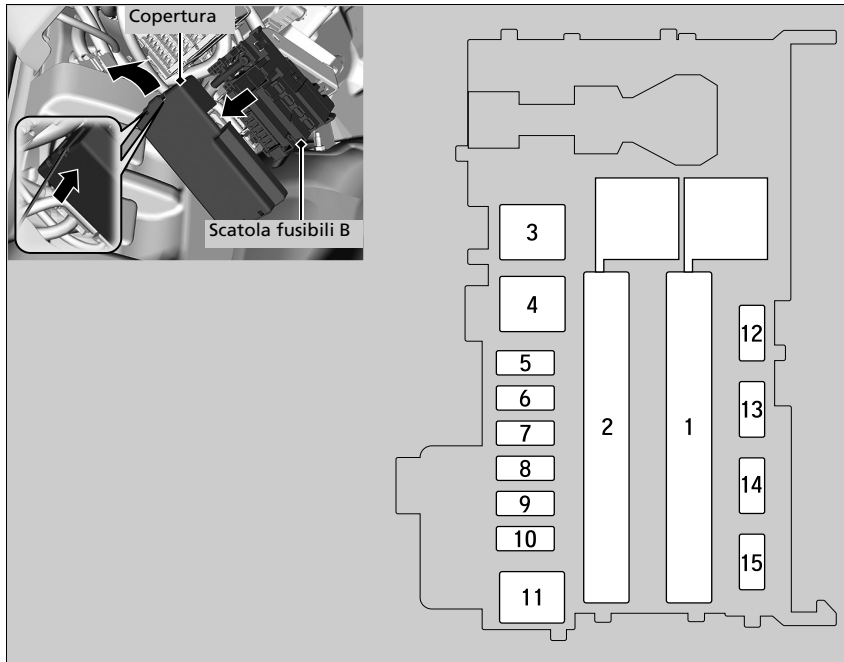

■ **Circuito protetto e amperaggio nominale dei fusibili**

	Circuito protetto	Amp
	Servosterzo elettrico (EPS)	70 A
	IG principale	30 A* ¹ 50 A* ²
1	Scatola fusibili principale 2	50 A
	Motore ABS/VSA	40 A
	Scatola fusibili principale	30 A
	Scatola fusibili principale 3	40 A
	Lunotto	30 A
	Freno di stazionamento elettrico sinistro	30 A
2* ³	IG principale 2* ¹	30 A
	Motorino riscaldatore	40 A
	Freno di stazionamento elettrico destro	30 A
	–	–
	A/C PTC 1	40 A
	A/C PTC 2	40 A
	A/C PTC 3	40 A
2* ⁴	A/C PTC 4	40 A
	Freno di stazionamento elettrico destro	30 A
	Freno di stazionamento elettrico sinistro	30 A
3	Motorino del riscaldatore* ⁴	40 A
4	IG Principale 2* ^{1, *4}	30 A
5	ABS/VSA FSR	30 A
6	Superbloccaggio*	20 A

* Non disponibile su tutti i modelli

	Circuito protetto	Amp
7	Presa di alimentazione accessori posteriore*	20 A
8	–	–
9	Luci interne	7,5 A
10	Presa di alimentazione accessori centrale*	20 A
11	Lunotto termico* ⁴	30 A
12	Blocco chiave ACC*	7,5 A
13	Specchietto retrovisore riscaldato*	10 A
14	Motorino riscaldatore*	7,5 A
15	Tergicristalli anteriore*	30 A

*1: Modelli con sistema di accesso senza chiavi
 *2: Modelli senza sistema di accesso senza chiavi
 *3: Modelli a benzina
 *4: Modelli diesel

■ **Scatola fusibili C**

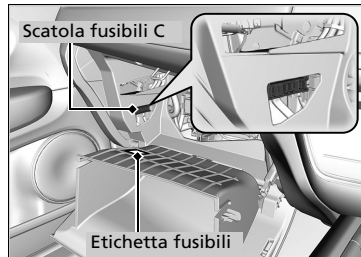
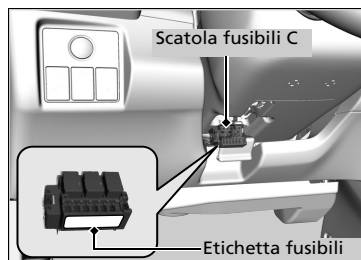

Situazioni di emergenza

■ **Versione con guida a sinistra**

Situata dietro il piantone dello sterzo.
Le posizioni dei fusibili sono mostrate sull'etichetta della scatola fusibili.
Individuare il fusibile interessato tramite il numero fusibile e il numero sull'etichetta.

■ **Veicolo con guida a destra**

Situata dietro il cassetto portaoggetti.
Le posizioni dei fusibili sono mostrate sull'etichetta del cassetto portaoggetti.
Individuare il fusibile interessato tramite il numero fusibile e il numero sull'etichetta.

➤ **Procedura di sostituzione del filtro antipolvere e antipolline** P. 547

■ **Circuito protetto e amperaggio nominale dei fusibili**

		Circuito protetto	Amp
1	–	–	–
2		Relè 2 IG1	7,5 A
3		Pompa servosterzo elettrico*	(10 A)
4	–	–	–
5		Accessori	7,5 A
6		Relè 1 IG1	7,5 A
7		Principale retromarcia 2	15 A

Controllo e sostituzione dei fusibili

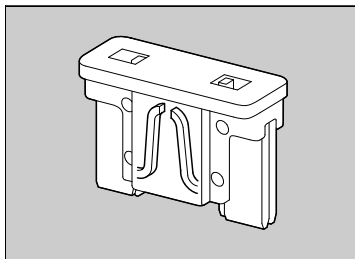
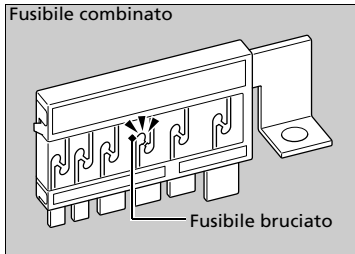
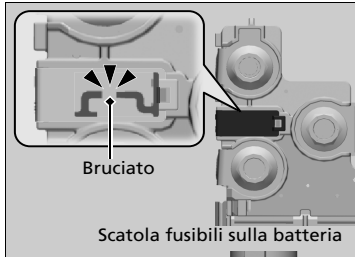

1. Ruotare il commutatore di accensione in posizione BLOCCO 0*1. Disinserire i fari e tutti gli accessori.
2. Controllare i fusibili sulla batteria nel vano motore.
 - In presenza di un fusibile bruciato, farlo sostituire da un concessionario.
3. Smontare il coperchio della scatola fusibili.
4. Controllare il fusibile grande nel vano motore.
 - Se il fusibile è bruciato, utilizzare un cacciavite con testa Phillips per rimuovere la vite e sostituire il fusibile con uno nuovo.
5. Controllare i fusibili piccoli nel vano motore e nell'abitacolo.
 - Se è presente un fusibile bruciato, rimuoverlo e sostituirlo con uno nuovo.

►► Controllo e sostituzione dei fusibili

AVVISO

La sostituzione di un fusibile con uno di amperaggio superiore aumenta notevolmente le possibilità di danneggiamento dell'impianto elettrico.

Sostituire il fusibile con uno nuovo che abbia lo stesso amperaggio di quello specificato. Utilizzare gli schemi elettrici per individuare il fusibile interessato e verificare l'amperaggio specificato.

► **Posizioni dei fusibili** P. 591

*1: I modelli con sistema di accesso senza chiavi sono dotati di un pulsante **ENGINE START/STOP** invece che di un commutatore di accensione.

Traino di emergenza

Se è richiesto il traino del proprio veicolo, contattare un servizio di traino professionale.

■ Veicolo a pianale

L'operatore carica il veicolo sul retro di un autocarro.

È il migliore metodo di trasporto di un veicolo.

■ Attrezzatura per sollevamento ruote

Il carro attrezzi utilizza due bracci articolati che vengono posizionati sotto le ruote anteriori del veicolo trainato e le sollevano dal suolo. Gli pneumatici posteriori rimangono a terra.

Questo è un metodo di traino consentito.

☒ Traino di emergenza

AVVISO

Non sollevare o trainare il veicolo dai paraurti in quanto ciò può causare danni gravi. I paraurti non sono progettati per sostenere il peso del veicolo.

Non trainare mai un veicolo utilizzando solo una corda o una catena.

È molto pericoloso, in quanto le corde e le catene potrebbero spostarsi da un lato all'altro o rompersi.

Accertarsi che il freno di stazionamento sia rilasciato. Se non è possibile rilasciare il freno di stazionamento, il veicolo deve essere trasportato da un veicolo a pianale.

☒ **Freno di stazionamento** P. 458

■ Per il traino del veicolo con le ruote anteriori a terra:

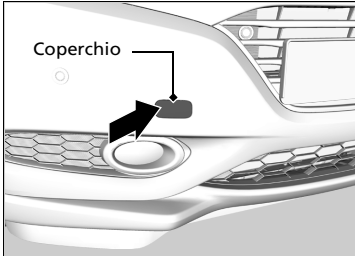

1. Controllare il terreno sotto il veicolo attorno al punto in cui si trova l'alloggiamento cambio per verificare eventuali perdite di liquido.
 - ▶ Se viene riscontrata una perdita, rivolgersi a un servizio di traino professionale e fare controllare il veicolo da un concessionario.
2. Premere il lato sinistro del coperchio per rimuoverlo.
 - ▶ Il gancio di traino rimovibile viene installato sull'ancoraggio nel paraurti anteriore.

▶▶ Per il traino del veicolo con le ruote anteriori a terra:

In alcuni paesi, il traino del veicolo è vietato dalla legge. Prima di far trainare il veicolo, verificare e attenersi alle normative del paese in cui il veicolo viene guidato.

Se non è possibile attenersi alla procedura esatta, non trainare il veicolo con le ruote anteriori a terra.

Se non è possibile accendere il motore, durante il traino potrebbe verificarsi quanto segue.

- La frenata potrebbe risultare difficile in quanto l'impianto frenante servoassistito è disabilitato.
- Il volante diventa pesante in quanto il servosterzo è disabilitato.

Modelli con cambio manuale

- Ruotare il commutatore di accensione in posizione BLOCCO [0]^{*1} per bloccare il volante.

Se il veicolo deve essere trainato con le ruote anteriori a terra, si raccomanda di non trainarlo per tragitti superiori a 80 km e di mantenere una velocità inferiore a 55 km/h.

L'utilizzo continuo su un lungo percorso in discesa causa il surriscaldamento dei freni. Ciò potrebbe impedirne il corretto funzionamento. Per il traino di un veicolo su terreni in pendenza, rivolgersi a un servizio di traino professionale.

Accertarsi di utilizzare dispositivi di traino idonei e correttamente fissati.

*1: I modelli con sistema di accesso senza chiavi sono dotati di un pulsante **ENGINE START/STOP** invece che di un commutatore di accensione.

►► Traino di emergenza ►



3. Estrarre il gancio di traino e la chiave per dadi ruote dal bagagliaio.
4. Avvitare il gancio di traino nel foro, quindi serrarlo saldamente con la chiave per dadi ruote.
5. Agganciare il dispositivo di traino al gancio di traino.
6. Avviare il motore.
 - Se l'accensione del motore risulta difficoltosa, portare il commutatore di accensione su ACCESSORI **I** o su ACCENSIONE **II***1.

Modelli con cambio manuale

7. Selezionare la posizione **N**.

Modelli con cambio CVT (trasmissione a variazione continua)

7. Premere il pedale del freno.
8. Selezionare la posizione **D** e mantenerla per cinque secondi, quindi passare a **N**.

Tutti i modelli

9. Rilasciare il freno di stazionamento.

► Per il traino del veicolo con le ruote anteriori a terra:

AVVISO

Modelli con cambio CVT (trasmissione a variazione continua)

Se non è possibile cambiare marcia o accendere il motore, la trasmissione potrebbe danneggiarsi. Il veicolo deve essere trainato con le ruote anteriori sollevate da terra.

*1: I modelli con sistema di accesso senza chiavi sono dotati di un pulsante **ENGINE START/STOP** invece che di un commutatore di accensione.

Mancata apertura del portellone

Operazioni da eseguire in caso di portellone bloccato

Se non è possibile aprire il portellone, utilizzare la procedura seguente.

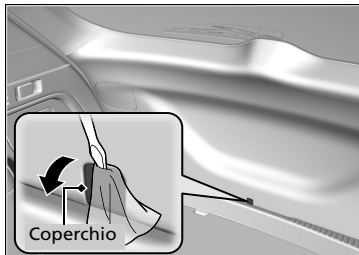

1. Avvolgere un panno intorno al cacciavite a lama piatta. Inserirlo nel coperchio come mostrato nell'immagine e aprirlo.

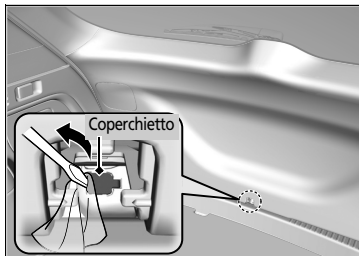

2. Avvolgere un panno intorno al cacciavite a lama piatta. Inserirlo nel coperchietto come mostrato nell'immagine e aprirlo.

Manca apertura del portellone

Dopo aver eseguito questa procedura, contattare un concessionario per far controllare il veicolo.

Quando si apre il portellone dall'interno, assicurarsi che nell'area circostante ci sia spazio sufficiente e che non urti contro persone o oggetti.

►► Mancata apertura del portellone ►

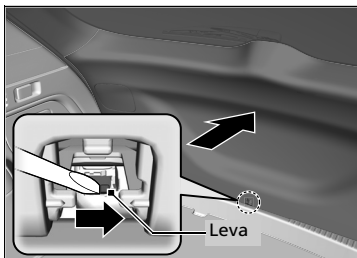

3. Per aprire il portellone, spingerlo facendo al contempo scorrere verso destra la leva.

Rifornimento

Modelli diesel

Rifornimento da una tanica di benzina

Se si rimane senza carburante ed è necessario rifornire il veicolo tramite una tanica di benzina, utilizzare l'imbuto fornito con il veicolo.

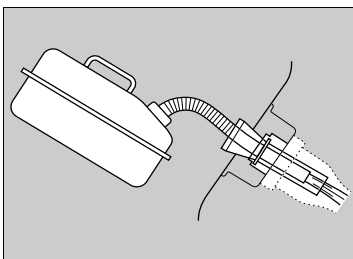
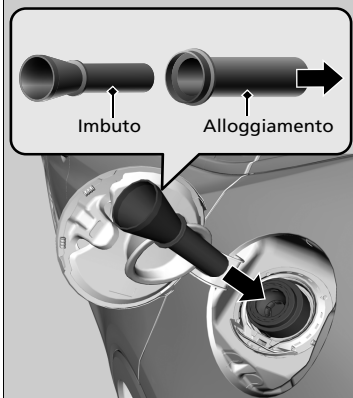

1. Spegner il motore.
2. Tirare la leva di apertura dello sportellino del serbatoio carburante situata sotto l'angolo inferiore lato guida esterno della plancia.
▶ Lo sportellino si apre.
3. Estrarre l'imbuto dal bagagliaio.
▶ **Tipi di attrezzi** P. 556
4. Rimuovere l'**imbuto dalla custodia**.
5. Quindi, inserirlo a fondo e lentamente nel bocchettone di rifornimento.
6. Riempire il serbatoio con il carburante dalla tanica di benzina.
▶ Versare il carburante con cautela in modo che non fuoriesca.
7. Rimuovere l'imbuto dal bocchettone di rifornimento.
▶ Rimuovere eventuale carburante presente nell'imbuto prima di riporlo.
8. Chiudere manualmente lo sportellino serbatoio carburante.

» Rifornimento da una tanica di benzina

ATTENZIONE

Il carburante è altamente infiammabile ed esplosivo.

Quando la si maneggia può provocare gravi ustioni o lesioni.

- Arrestare il motore e tenere lontano calore, scintille e fiamme.
- Maneggiare il carburante solo all'aria aperta.
- Pulire immediatamente eventuali versamenti.

AVVISO

Non inserire l'erogatore di una tanica di benzina o imbuto diversi da quelli forniti con il veicolo. In caso contrario si potrebbero causare danni al sistema di alimentazione carburante.

Non tentare di aprire facendo leva o pressione sul serbatoio carburante a tenuta con corpi estranei. In questo modo si potrebbe danneggiare il sistema di alimentazione carburante e la relativa tenuta.

Assicurarsi che il carburante nella tanica di benzina sia diesel prima di procedere al rifornimento.

Informazioni

Il presente capitolo include le specifiche del veicolo, le posizioni dei numeri di identificazione e altre informazioni richieste dalle normative.

Specifiche	608
Numeri di identificazione	
Numero di identificazione veicolo (VIN), Numero motore e Numero trasmissione	614
Dispositivi con emissione di onde radio*	615
Descrizione del contenuto della Dichiarazione di conformità CE*	616

* Non disponibile su tutti i modelli

Specifiche

Modelli a benzina

Specifiche del veicolo

Modello	HR-V ^{*1} Honda HR-V ^{*2}
Peso in assetto di marcia	1.241 – 1.313 kg ^{*3} 1.249 – 1.322 kg ^{*4}
Peso massimo consentito	1.790 kg
Peso massimo assale consentito	Anteriore 960 kg ^{*3} 965 kg ^{*4} Posteriore 865 Kg

*1: Eccetto modelli turchi

*2: Modelli turchi

*3: Modelli con cambio manuale

*4: Modelli con trasmissione a variazione continua

Specifiche motore

Tipo	Motore a benzina, 4 cilindri, i-VTEC DOHC 4 tempi in linea, raffreddato ad acqua	
Alesaggio x corsa	73,0 x 89,5 mm	
Cilindrata	1.498 cm ³	
Rapporto di compressione	11,5 : 1	
Candele	NGK	DILZKAR7C11S
	DENSO	DXE22HCR11S

Carburante

Carburante: Tipo	Benzina verde con numero di ottano pari o superiore a 95
Capacità del serbatoio carburante	50 L

Batteria

Capacità	48AH(5)/60AH(20)
Tipo	L2

Liquido lavacrystalli

Capacità del serbatoio	2,5 L
------------------------	-------

Lampadine

Fari (abbaglianti/anabbaglianti) ^{*1}	60/55W (H4)
Fari (anabbaglianti) ^{*2}	LED
Fari (abbaglianti) ^{*2}	60W (HB3)
Luci per la marcia diurna/di posizione	21/5W ^{*3} LED ^{*4}
Lampadine indicatori di direzione anteriori	21W (ambra)
Fendinebbia anteriori [*]	35W (H8)
Indicatori di direzione laterali (sugli specchietti retrovisori)	LED
Luci freno/di posizione posteriori [*]	LED
Luci freno [*]	LED
Luci di posizione posteriori [*]	LED
Luci di posizione posteriori (sulla portellone) [*]	LED
Indicatori di direzione posteriori	21W (ambra)
Luci di retromarcia	16W
Retronebbia	21W
Luci targa posteriore	LED
Terza luce stop	LED
Luci interne	
Luci di lettura anteriori e posteriori	LED
Luci specchietto di cortesia	2W
Luce bagagliaio	5W

*1: Modelli senza fari anabbaglianti a LED

*2: Modelli con fari anabbaglianti a LED

*3: Modelli senza luci per marcia diurna/di posizione di tipo a LED

*4: Modelli con luci per marcia diurna/di posizione di tipo a LED

■ **Liquido freni/frizione***

Specificato	Liquido freni con DOT 3 o DOT 4
-------------	---------------------------------

■ **Liquido per cambio CVT (trasmissione a variazione continua)***

Specificato	Liquido del cambio Honda HCF-2
Capacità	Cambio 3,4 L

■ **Liquido per cambio manuale***

Specificato	Liquido per cambio manuale Honda
Capacità	Cambio 1,9 L

■ **Olio motore**

Raccomandato	Modelli europei
	Olio motore Honda #1.0, olio Honda Green, ACEA A3/B3, A5/B5, 0W-20
Capacità	Eccetto modelli europei
	Olio motore originale Honda, API service SM o di qualità superiore, 0W-20, 0W-30, 5W-30, 10W-30
	Cambio 3,4 L
	Cambio filtro compreso 3,6 L

■ **Liquido di raffreddamento motore**

Specificato	Antigelo/liquido di raffreddamento per tutte le stagioni Honda Tipo 2
Rapporto	50/50 con acqua distillata
	3,63 L
Capacità	(cambio inclusi i rimanenti 0,475 L nel serbatoio di riserva)

■ **Pneumatici**

Regolare	Dimensioni	215/60R16 95H 215/55R17 94V
	Pressione	Vedere l'etichetta sul montante portiera lato guida.
Ruotino di scorta*1	Dimensioni	T135/90D16 102M
	Pressione kPa (bar)	420 (4,2)
Dimensioni ruota	Regolare	16 x 7J ²
		17 x 7J ³
	Ruotino di scorta*1	16 x 4T

Per le informazioni sulle dimensioni e sulla pressione degli pneumatici, vedere l'etichetta apposta sul montante portiera lato guida.

*1: Veicolo con ruotino di scorta

*2: Modelli con pneumatici 215/60R16

*3: Modelli con pneumatici 215/55R17

■ **Compressore aria Honda TRK*1**

Livello pressione acustica dell'emissione ponderata A	80 ± 5 dB (A)
Livello di potenza sonora ponderata A	91,5 ± 5 dB (A)

*1: Veicolo con kit riparazione pneumatici

■ **Freni**

Tipo	Servoassistiti
Anteriore	Disco ventilato
Posteriore	Disco pieno
Stazionamento	Freno di stazionamento elettrico

* Non disponibile su tutti i modelli

■ **Dimensioni**

Lunghezza	4.294 mm	
Larghezza	1.772 mm	
	1.580 mm	
Altezza	Inclusa antenna	1.605 mm
Passo	2.610 mm	
Carreggiata	Anteriore	1.535 mm
	Posteriore	1.540 mm

■ **Punto di montaggio/sbalzo posteriore del gancio di traino**

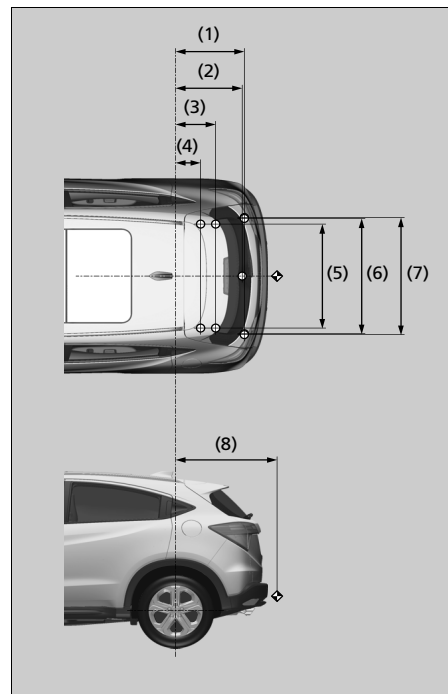

NOTA:

1. Gli indicatori ○ mostrano i punti di fissaggio del gancio di traino.
2. Gli indicatori ◀ mostrano il punto di accoppiamento del gancio di traino.

N.	Dimensioni
(1)	610 mm
(2)	592 mm
(3)	358 mm
(4)	227 mm
(5)	950 mm
(6)	1.068 mm
(7)	1.078 mm
(8)	888 mm

■ **Peso trainabile** **Peso trainabile**

Rimorchio con freni	1.000 kg
Rimorchio senza freni	500 kg
Il carico verticale massimo ammesso sul gancio traino	70 kg

Modelli diesel

Specifiche del veicolo

Modello	HR-V ^{*1} Honda HR-V ^{*2}
Peso in assetto di marcia	1.324 – 1.404 kg
Peso massimo consentito	1.870 kg
Peso massimo assale consentito	Anteriore 1.025 kg Posteriore 865 Kg

*1: Eccetto modelli turchi
*2: Modelli turchi

Specifiche motore

Tipo	Motore turbo diesel intercooler DOHC i-DTEC 4 tempi, raffreddato ad acqua con turbocompressore
Alesaggio x corsa	76,0 x 88,0 mm
Cilindrata	1.597 cm ³
Rapporto di compressione	16.0 : 1

Carburante

Carburante: Tipo	Carburante diesel standard EN590
Capacità del serbatoio carburante	50 L

Batteria

Capacità	48AH(5)/60AH(20)
Tipo	L2

Liquido lavacrystalli

Capacità del serbatoio	2,5 L
------------------------	-------

Lampadine

Fari (abbaglianti/anabaglianti)* ¹	60/55W (H4)
Fari (anabaglianti)* ²	LED
Fari (abbaglianti)* ²	60W (HB3)
Luci per la marcia diurna/di posizione	21/5W* ³ LED* ⁴
Lampadine indicatori di direzione anteriori	21W (ambra)
Fendinebbia anteriori*	35W (H8)
Indicatori di direzione laterali (sugli specchietti retrovisori)	LED
Luci freno/di posizione posteriori*	LED
Luci freno*	LED
Luci di posizione posteriori*	LED
Luci di posizione posteriori (sulla portellone)*	LED
Indicatori di direzione posteriori	21W (ambra)
Luci di retromarcia	16W
Retronebbia	21W
Luci targa posteriore	LED
Terza luce stop	LED
Luci interne	
Luci di lettura anteriori e posteriori	LED
Luci specchietto di cortesia	2W
Luce bagagliaio	5W

*1: Modelli senza fari anabaglianti a LED
*2: Modelli con fari anabaglianti a LED
*3: Modelli senza luci per marcia diurna/di posizione di tipo a LED
*4: Modelli con luci per marcia diurna/di posizione di tipo a LED

* Non disponibile su tutti i modelli

■ Liquido freni/frizione

Specificato	Liquido freni con DOT 3 o DOT 4
-------------	---------------------------------

■ Liquido per cambio manuale

Specificato	Liquido per cambio manuale Honda
Capacità	Cambio 1,9 L

■ Olio motore

Raccomandato	Modelli europei
	Olio per motori diesel Honda #1.0, ACEA C2/C3, 0W-30
Capacità	Eccetto modelli europei
	Olio per motori diesel Honda #1.0, ACEA C2/C3, 0W-30, 5W-30
	Cambio 4,3 L
	Cambio filtro compreso 4,7 L

■ Liquido di raffreddamento motore

Specificato	Antigelo/liquido di raffreddamento per tutte le stagioni Honda Tipo 2
Rapporto	50/50 con acqua distillata
Capacità	4,46 L (cambio inclusi i rimanenti 0,53 L nel serbatoio di riserva)

■ Pneumatici

Regolare	Dimensioni	215/60R16 95H 215/55R17 94V
	Pressione	Vedere l'etichetta sul montante portiera lato guida.
Ruotino di scorta*1	Dimensioni	T135/90D16 102M
	Pressione kPa (bar)	420 (4,2)
Dimensioni ruota	Regolare	16 x 7J ² 17 x 7J ³
	Ruotino di scorta*1	16 x 4T

Per le informazioni sulle dimensioni e sulla pressione degli pneumatici, vedere l'etichetta apposta sul montante portiera lato guida.

*1: Veicolo con ruotino di scorta

*2: Modelli con pneumatici 215/60R16

*3: Modelli con pneumatici 215/55R17

■ Compressore aria Honda TRK*1

Livello pressione acustica dell'emissione ponderata A	80 ± 5 dB (A)
Livello di potenza sonora ponderata A	91,5 ± 5 dB (A)

*1: Veicolo con kit riparazione pneumatici

■ Freno

Tipo	Servoassistiti
Anteriore	Disco ventilato
Posteriore	Disco pieno
Parcheggio	Freno di stazionamento elettrico

■ **Dimensioni**

Lunghezza		4.294 mm
Larghezza		1.772 mm
		1.580 mm
Altezza	Inclusa antenna	1.605 mm
Passo		2.610 mm
Carreggiata	Anteriore	1.535 mm
	Posteriore	1.540 mm

■ **Punto di montaggio/sbalzo posteriore del gancio di traino**

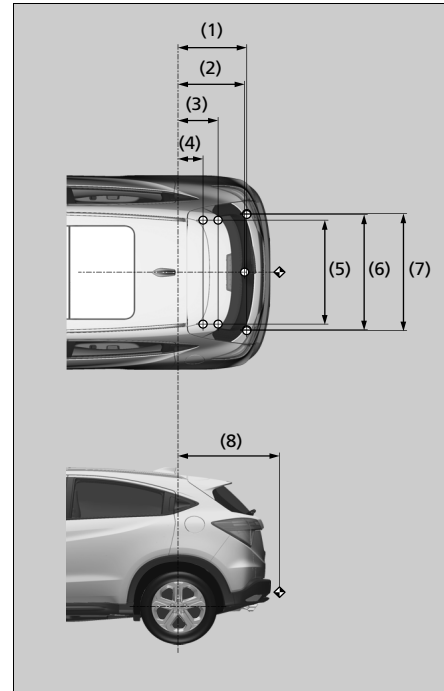

NOTA:

1. Gli indicatori ○ mostrano i punti di fissaggio del gancio di traino.
2. Gli indicatori ◆ mostrano il punto di accoppiamento del gancio di traino.

N. Dimensioni

(1)	610 mm
(2)	592 mm
(3)	358 mm
(4)	227 mm
(5)	950 mm
(6)	1.068 mm
(7)	1.078 mm
(8)	888 mm

■ **Peso trainabile** **Peso trainabile**

Rimorchio con freni	1.400 kg
Rimorchio senza freni	500 kg
Il carico verticale massimo ammesso sul gancio traino	70 kg

Numeri di identificazione

Numero di identificazione veicolo (VIN), Numero motore e Numero trasmissione

Al veicolo è abbinato un numero di identificazione (VIN) composto da 17 cifre e utilizzato per la registrazione del veicolo ai fini della garanzia e per l'immatricolazione e l'assicurazione del veicolo. Per l'ubicazione del VIN, del numero motore e del numero cambio del proprio veicolo, vedere l'immagine seguente.

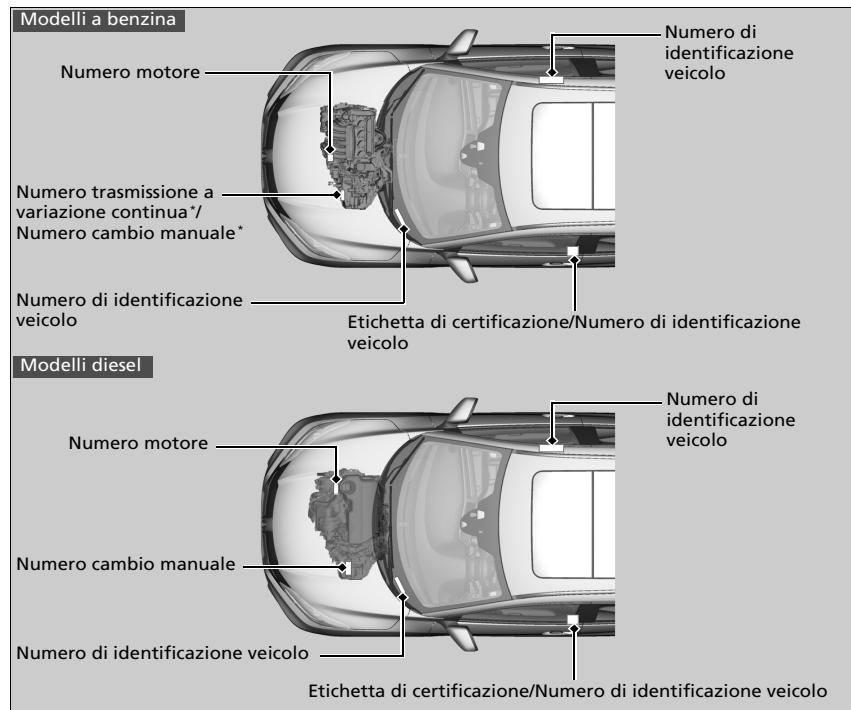

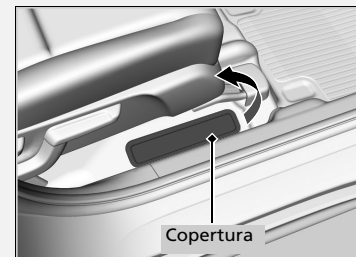

Numero di identificazione veicolo (VIN), Numero motore e Numero trasmissione

Il numero di identificazione veicolo (VIN) interno si trova sotto la copertura.



Dispositivi con emissione di onde radio*

I seguenti prodotti e sistemi presenti sul veicolo emettono onde radio durante il funzionamento.

Comando a distanza*	Sistema immobilizzatore	Sistema di accesso senza chiavi*
		

* Non disponibile su tutti i modelli

Dispositivi con emissione di onde radio*

Modelli europei

Modelli con telecomando

Modelli con sistema di accesso senza chiavi

Direttive CE

Ciascun elemento presente nella tabella è conforme ai requisiti fondamentali e ad altre disposizioni pertinenti previste dalla direttiva 1999/5/CE dell'R&TTE (Radio equipment and Telecommunications Terminal Equipment, Apparecchiature radio e apparecchiature terminali di comunicazione e il mutuo riconoscimento della conformità).

Vedere i seguenti URL per la Dichiarazione di conformità:

<http://www.techinfo.honda-eu.com>

Modelli europei

Modelli con impianto audio display a colori

Vedere i seguenti URL per la Dichiarazione di conformità (DoC) del sistema telefonico vivavoce:

<http://www.ptc.panasonic.eu/>

Descrizione del contenuto della Dichiarazione di conformità CE*

Informazioni

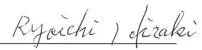
EC Declaration of Conformity		CE																
<p>1. The undersigned, Mr. Ryoichi Hiraki, representing the manufacturers, herewith declares that the machinery described below fulfils all the relevant provisions of:</p> <ul style="list-style-type: none"> The EC-directive 2006/42/EC on machinery 																		
<p>2. Description of the machinery</p> <p>a) Generic denomination: Pantograph jack</p> <p>b) Function: lifting motor vehicle</p> <table border="1" style="width: 100%; border-collapse: collapse;"> <thead> <tr> <th style="width: 50%;">c) Model</th> <th style="width: 50%;">d) Type</th> </tr> </thead> <tbody> <tr> <td>SNB</td> <td>Honda Type-A</td> </tr> <tr> <td>SJD</td> <td>Honda Type-B</td> </tr> <tr> <td>SZA</td> <td>Honda Type-C</td> </tr> <tr> <td>SAH</td> <td>Honda Type-D</td> </tr> <tr> <td>TP6</td> <td>Honda Type-G</td> </tr> <tr> <td>T5A</td> <td>Honda Type- I</td> </tr> <tr> <td>T2V</td> <td>Honda Type-J</td> </tr> </tbody> </table>			c) Model	d) Type	SNB	Honda Type-A	SJD	Honda Type-B	SZA	Honda Type-C	SAH	Honda Type-D	TP6	Honda Type-G	T5A	Honda Type- I	T2V	Honda Type-J
c) Model	d) Type																	
SNB	Honda Type-A																	
SJD	Honda Type-B																	
SZA	Honda Type-C																	
SAH	Honda Type-D																	
TP6	Honda Type-G																	
T5A	Honda Type- I																	
T2V	Honda Type-J																	
<p>3. Manufacturer (1) : Honda Type-A/B/C/G/I RIKENKAKI CO., LTD. 5-6-12 Chiyoda Sakado-shi, Saitama 350-0214 JAPAN</p>																		
<p>4. Manufacturer (2) : Honda Type-D/J CHANGZHOU RIKENSEIKO MACHINERY CO., LTD. No. 1903 Zhongwu Ave. Zhonglou Changzhou, Jiangsu CHINA</p>																		
<p>5. Legal person authorised to compile the technical file : Honda Motor Europe Ltd Belgian Branch p/a Honda Motor Europe Ltd – Aalst Office Wijngaardveld 1 (Noord V) R-9300 Aalst (Belgium)</p>																		
<p>6. References to harmonized standards EN1494:2000+A1:2008</p>		<p>7. Other standards or specifications -</p>																
<p>8. Done at: Saitama, Japan</p> <p>9. Date: 1 December,2009</p>																		
 Ryoichi Hiraki President of RIKENKAKI CO.,LTD. President of CHANGZHOU RIKENSEIKO MACHINERY CO.,LTD.																		
<p>Note: This declaration becomes invalid, if technical or operational modifications are introduced without the manufacturers consent.</p>																		

Italiano (Italian)

Dichiarazione CE di Conformità

1. Il sottoscritto, Sig. Ryoichi Hiraki, rappresentante delle fabbriche, dichiara che il veicolo sotto riportato è conforme alle disposizioni pertinenti alla:

•Direttiva 2006/42/CE relative agli autoveicoli

2. Descrizione della vettura

a) Denominazione generica :

Martinetto a pantografo

b) Funzione :

sollevamento veicolo a motore

c) Modello

d) Tipo

3. Fabbrica (1)

4. Fabbrica (2)

5. Legale autorizzato a costituire il fascicolo tecnico

6. Riferimento norme standard

7. Altre norme e specifiche

8. Eseguito a

9. Data

A

Accessori e modifiche	484
Additivi, olio motore	505, 506
Aggiunta	
Liquido di raffreddamento	510, 512
Olio motore	509
Airbag	50
Airbag anteriori (SRS)	52
Airbag laterali	57
Airbag laterali a tendina	59
Dopo una collisione	53
Manutenzione dell'airbag	62
Registratori di dati di evento	1
Sensori	50
Spia	60, 94
Spia di disattivazione dell'airbag passeggero anteriore	61
Airbag anteriori (SRS)	52
Airbag laterali	57
Airbag laterali a tendina	59
Airbag SRS (Airbag)	52
Allarme collisione frontale	438
Spia	106
Alzacristalli elettrici	167
Ancoraggi inferiori	72
Ancoraggio superiore	45
Antibloccaggio senza chiavi	157
Apertura/chiusura	
Alzacristalli elettrici	167
Cofano	504
Portellone	161
Tettuccio panoramico in vetro e parasole	170

Arresto	472
Arresto automatico del motore	
al minimo	415, 419
Pulsante OFF	415, 419
Spia	100
Spia sistema	101
Astina di livello (olio motore)	507
Attrezzi	556
Autoradio (FM/AM)	287
Avanzamento lento Cambio CVT (trasmissione a variazione continua)	404
Avviamento del motore	397, 400
Avviamento con batteria ausiliaria	579
Mancato avviamento	575
Avvio del motore	
Cicalino interruttore motore	172
Avviso di allontanamento dalla corsia	
Spia	107
Avviso di allontanamento dalla corsia (LDW)	442
Pulsante	443
Azzeramento del contachilometri parziale	131

B

Bagagliaio	
Lampadina luce	529
Bagaglio (limite di carico)	391
Bassa carica della batteria	585
Batteria	540
Avviamento con batteria ausiliaria	579
Manutenzione (controllo della batteria)	540

Manutenzione (sostituzione)	541
Spia carica batteria	90, 585
Batteria scarica	579
Benzina	25, 479
Consumo	483
Consumo di carburante attuale	132
Informazioni	479
Rifornimento	479
Spia	132
Spia riserva carburante	93
Bloccaggio/Sbloccaggio	148
Chiavi	148
Bloccaggio/sbloccaggio	
Blocchi portiere di sicurezza per bambini	160
Dall'esterno	152
Dall'interno	158
Uso della chiave	156
Bluetooth® Audio	265, 303
Bracciolo	206

C

Cambio	405, 407, 412
CVT (a variazione continua)	405, 407
Manuale	412
Olio	514
Cambio CVT (trasmissione a variazione continua)	404
Avanzamento lento	404
Azionamento della leva del cambio	406, 408
Cambio marcia	405, 407
Kickdown	404
Leva del cambio bloccata	582

Liquido.....	514	Controllo.....	48
Modalità cambio manuale a 7 marce.....	409	Donne in stato di gravidanza.....	47
Cambio manuale	412	Montaggio di un seggiolino di sicurezza per bambini con la cintura di sicurezza a tre punti di ancoraggio.....	75
Cambio marcia		Promemoria.....	40
Cambio CVT		Regolazione dell'ancoraggio superiore.....	45
(trasmissione a variazione continua)...	405, 407	Spia.....	40, 92
Cambio manuale.....	412	Tensionatori cinture di sicurezza automatici...	42
Candele	608	Collegamento dello smartphone	308
Carburante	479	Comandi	145
Consigliato.....	479, 480	Comandi audio a distanza	234
Consumo.....	483	Comando a distanza	154
Consumo di carburante attuale.....	132	Comando illuminazione	
Distanza.....	131	Manopola.....	190
Indicatore livello.....	132	Comando luminosità (quadro strumenti) ...	190
Rifornimento.....	479	Commutatore di accensione	172
Spia riserva carburante.....	93	Configurazione display	243, 285
Carburante specificato	479, 480, 608, 611	Connessione Wi-Fi	311
Cassetto portaoggetti	210	Consumo carburante medio	131
Chiave per dadi ruote (maniglia del martinetto)	572	Consumo di carburante attuale	132
Chiavi	148	Contachilometri	131
Antibloccaggio.....	157	Contachilometri parziale	131
Chiavi principali.....	148	Contagiri	128
La portiera posteriore non si apre.....	160	Controllo della stabilità del veicolo (VSA) ...	453
Non girano.....	29	Pulsante di disattivazione.....	454
Targhetta numero.....	150	Spia di disattivazione.....	96
Telecomando.....	154	Spia di sistema.....	96
Tipi e funzioni.....	148	Controllo di sicurezza	37
Cinture (sedile)	38	Controllo velocità di crociera	424
Cinture di sicurezza	38	Cuscini di rialzo (per bambini)	80
Allacciamento.....	43		
cintura di sicurezza a tre punti di ancoraggio.....	43		

D

DAB	252, 291
Diesel	26, 480
Display della temperatura esterna	132
Display multi-informazioni	129
Dispositivi con emissione di onde radio	615
Distanza	131
Donne in stato di gravidanza	47

E

Emergenza	600
Etichette di avvertenza	83

F

Fari	178
Funzionamento.....	178
Funzionamento automatico.....	179
Puntamento.....	519
Regolatore assetto.....	183
Regolazione della luminosità.....	178
Supporto abbaglianti.....	184
Filtro	
Antipolvere e antipolline.....	547
Filtro antiparticolato diesel (DPF)	517
Filtro antipolvere e antipolline	547
Finestrini (apertura e chiusura)	167
Foratura (pneumatico)	557
Freno a pedale	460
Freno di stazionamento	458

Freno di stazionamento elettrico	
Spia	88, 588
Funzione della frenata assistita in fase di ripartenza	418
Funzione fotocromatica	
Specchietto retrovisore	193
Funzioni	229
Funzioni personalizzabili	136, 322
Fusibili	591
Controllo e sostituzione	599
Posizioni	591

G

Gancio per abiti	216
Guida	387
Avviamento del motore	397, 400
Cambio CVT (trasmissione a variazione continua)	404
Cambio marcia	405, 407, 412
Controllo velocità di crociera	424
Frenatura	458
Guida sicura	33

H

HDMI™	305
HFT (Sistema telefonico vivavoce)	348
Honda TRK	557

I

Icona lunotto termico/specchietto retrovisore riscaldato	191
Impianto audio	
iPod	259, 297
Impianto di condizionamento aria (sistema di climatizzazione)	219
Filtro antipolvere e antipolline	547
Modalità sincronizzata	226
Modifica della modalità	219, 220
Sbrinamento del parabrezza e dei finestrini ..	222
Sensori	227
Utilizzo del sistema di controllo climatizzatore automatico	219
Impianto frenante	458
Freno a pedale	460
Freno di stazionamento	458
Liquido	515
Mantenimento del freno automatico	461
Sistema antibloccaggio freni (ABS)	464
Sistema di assistenza alla frenata di emergenza	465
Spia	86, 87, 586
Impianto stereo	230
CD consigliati	317
Codice di sicurezza	236
Comandi a distanza	234
Dispositivi consigliati	319
Informazioni generali	317
Ingresso ausiliario	233
Messaggi di errore	314
MP3/WMA/AAC	256, 262, 294, 300

Porta USB	231
Protezione antifurto	236
Regolazione del suono	242, 284
Riattivazione	236
Unità flash USB	319
Impostazione dell'orologio	146
Inclinazione specchietto retrovisore esterno in retromarcia	194
Indicatori	128
Indicatori di direzione	177
Spie (Quadro strumenti)	102
Indicatori di sorpasso	178
Indicatori di usura (pneumatico)	535
Ingresso ausiliario	233
Interruttori (intorno al volante)	5
Interruttori (sul volante)	4, 6, 172
Interruttori luci	178

K

Kickdown Cambio CVT (trasmissione a variazione continua)	404
Kit antiferatura (TRK)	557

L

Lampadine alogene	519, 522
Lavacrystalli	
Interruttore	187
Rabbocco/rifornimento liquidi	516
Letture CD	256, 294
Leva del cambio	23, 405, 407, 412
Blocco	582

Funzionamento	23, 406, 408, 412
Rilascio	582
Leve di selezione marce (modalità cambio manuale a 7 marce).....	409
Licenze Open Source	321
Limitatore di velocità intelligente	431
Limitatore di velocità regolabile	427
Limitatore di velocità, intelligente	431
Limitatore di velocità, regolabile	427
Limiti di carico	391
Lingua (HFT).....	349, 371
Liquidi	
Cambio CVT (trasmissione a variazione continua).....	514
Cambio manuale.....	514
Freni/Frizione.....	515
Lavacrystalli.....	516
Liquido di raffreddamento del motore	510, 512
Liquido di raffreddamento (motore).....	510, 512
Rabbocco del radiatore.....	511, 513
Rabbocco del serbatoio di riserva.....	510, 512
Surriscaldamento.....	583
Liquido di raffreddamento del motore	
Rabbocco del radiatore.....	511, 513
Rabbocco del serbatoio di riserva.....	510, 512
Liquido di raffreddamento motore	510, 512
Surriscaldamento.....	583
Liquido frizione	515
Livello dell'olio basso	114, 590
Luci	178, 519
Automatiche	179

Fendinebbia.....	181
Indicatori di direzione	177
Interne	207
Luci per marcia diurna	186
Sostituzione lampadina.....	519
Spia abbaglianti	102
Spia luci accese.....	102
Spia sistema supporto abbaglianti.....	105
Luci di lettura	208
Luci interne	207
Luci per la marcia diurna	186

M

Mancata apertura del portellone	603
Manopola di selezione (Audio)	237
Mantenimento del freno automatico	461
Spia.....	89, 461
Manutenzione	485
Batteria	540
Climatizzazione	546
Liquido di raffreddamento.....	510, 512
Liquido freni/frizione.....	515
Olio	507
Olio cambio.....	514
Pneumatici	534
Precauzioni.....	486
Pulizia.....	549
Radiatore.....	511, 513
Sicurezza	487
Sostituzione delle lampadine	519
Sotto il cofano motore.....	502
Telecomando.....	544

Manutenzione degli esterni (pulizia)	551
Martinetto (chiave per dadi ruota)	571
Messaggi di avvertenza e di informazione	110
Messaggio di sicurezza	0
Misuratori, indicatori	128
Modalità cambio manuale a 7 marce	409
Modifiche (e accessori)	484
Monossido di carbonio	82
Motore	
Avviamento	397, 400
Avviamento con batteria ausiliaria.....	579
Cicalino interruttore.....	172
Liquido di raffreddamento	510, 512
Olio	505, 506
MP3	256, 262, 294, 300

N

Numeri (identificazione)	614
Numeri di identificazione	614
Identificazione veicolo.....	614
Numeri di identificazione veicolo	614

O

Olio (motore)	505, 506
Aggiunta	509
Controllo	507
Olio motore raccomandato	505, 506
Simbolo livello dell'olio basso	114, 590
Spia pressione dell'olio bassa	88, 585
Viscosità	505, 506

Olio motore	505, 506
Aggiunta	509
Controllo	507
Olio motore raccomandato	505, 506
Simbolo livello dell'olio basso	590
Spia pressione dell'olio bassa	88, 585
On Board Apps	307
Ora (impostazione)	146
Orologio	146

P

Parabrezza

Liquido lavacrystalli	516
Pulizia	549, 552
Sbrinamento/disappannamento	222
Spazzole tergicristalli	530
Tergi e lavacrystalli	187

Parasole

Parasole	171
----------------	-----

Per il ruotino di scorta

Per il ruotino di scorta	568, 609, 612
--------------------------------	---------------

Peso massimo consentito

Peso massimo consentito	391
-------------------------------	-----

Pneumatici

Catene per pneumatici	538
Controllo e manutenzione	534
Foratura (pneumatico forato)	557, 568
Indicatori di usura	535
Invernali	538
Ispezione	534
Kit antiforatura (TRK)	557
Pneumatico di scorta	568, 609, 612
Pressione aria	534, 609, 612
Rotazione	537

Pneumatici invernali	538
Catene per pneumatici	538
Pneumatici usurati	534
Pneumatico di scorta	568, 609, 612
Pneumatico forato	557
Poggiatesta	199
Porta USB	231
Portabicchiere	211
Portellone	161
Portiere	148

Bloccaggio/sbloccaggio delle portiere dall'esterno	152
---	-----

Bloccaggio/sbloccaggio delle portiere dall'interno	158
---	-----

Chiavi	148
Sistema antibloccaggio	157

Spia apertura portiere e portellone	37, 97
---	--------

Posizioni della leva del cambio marce

Cambio CVT (trasmissione a variazione continua)	405, 407
--	----------

Cambio manuale	412
----------------------	-----

Potenza del segnale del comando a distanza

bassa	151
-------------	-----

Precauzioni per la guida

Pioggia	403
---------------	-----

Prese di alimentazione accessori

Prese di alimentazione accessori	214
--	-----

Pressione aria

Pressione aria	534, 609, 612
----------------------	---------------

Procedura di avviamento con

batteria ausiliaria	579
---------------------------	-----

Pulizia degli esterni

Pulizia degli esterni	551
-----------------------------	-----

Pulizia degli interni

Pulizia degli interni	549
-----------------------------	-----

Pulsante di avviamento/arresto

Pulsante di avviamento/arresto	173
--------------------------------------	-----

Pulsante di avviamento/arresto motore

Pulsante di avviamento/arresto motore	173
---	-----

Pulsante display	234
Pulsante ECON	423
Pulsante luci di emergenza	4, 5
Pulsante SEL/RESET	130

Q

Quadro strumenti	85
Comando luminosità	190

R

Rabbocco

Lavacrystalli	516
---------------------	-----

Radiatore

Radiatore	511, 513
-----------------	----------

Radio (AM/FM)

Radio (AM/FM)	244, 287
---------------------	----------

Radio (DAB)

Radio (DAB)	252, 291
-------------------	----------

Radio (FM/AM)

Radio (FM/AM)	244
---------------------	-----

Radio AM/FM

Radio AM/FM	244, 287
-------------------	----------

Radio Data System (RDS)

Radio Data System (RDS)	245, 289
-------------------------------	----------

Radio FM/AM

Radio FM/AM	244
-------------------	-----

RDS (Radio Data System)

RDS (Radio Data System)	245, 289
-------------------------------	----------

Regolazione

Bracciolo	206
Fari	183
Orologio	146
Poggiatesta	199
Sedili anteriori	197
Sedili posteriori	203
Specchietti	193
Temperatura	132
Volante	192

Regolazione della luminosità

Fari.....	178
Regolazioni	615
Ricerca guasti	
Blocco della leva del cambio.....	582
Foratura/pneumatico forato.....	557, 568
Fusibile bruciato.....	591
Il pedale del freno vibra.....	29
La portiera posteriore non si apre.....	30
Mancato avviamento del motore.....	575
Rumorosità durante la frenata.....	31
Spie.....	86
Surriscaldamento.....	583
Traino di emergenza.....	600
Viene emesso un segnale acustico all'apertura della portiera.....	30
Rifornimento	479
Benzina.....	479, 608
Diesel.....	480, 611
Indicatore livello carburante.....	132
Spia riserva carburante.....	93
Ripiegamento dei sedili posteriori	204
Riproduzione Bluetooth®	303
Riproduzione Bluetooth®Audio	265
Riscaldatori dei sedili	218
Rischi dei gas di scarico (monossido di carbonio).....	82
Risoluzione dei problemi	555
Risparmio di carburante	483

S

Sbloccaggio delle portiere dall'esterno	152
Sbloccaggio delle portiere dall'interno	158
Sbrinamento del parabrezza e dei finestrini	222
Scelta del seggiolino di sicurezza per bambini	69
Scheda delle specifiche del lubrificante	609, 612
Schermata Audio/Informazioni	269
Schermo audio/Informazioni	238
Sedili	197
Regolazione.....	197
Sedili anteriori.....	197
Sedili posteriori.....	203
Sedili anteriori	197
Regolazione.....	197
Sedili posteriori (ripiegamento)	204
Seggiolini di sicurezza per bambini	63
Seggiolino di sicurezza per bambini	
Bambini più grandi.....	79
Cuscino di rialzo.....	80
Montaggio di un seggiolino di sicurezza per bambini con la cintura di sicurezza a tre punti di ancoraggio.....	75
Scelta del seggiolino di sicurezza per bambini.....	69
Seggiolino di sicurezza per bambini piccoli.....	68
Seggiolino di sicurezza per bambini rivolto all'indietro.....	66
Seggiolino di sicurezza per neonati.....	66

Uso della cinghia di ancoraggio.....	78
Segnale di arresto di emergenza	471
Segnali direzionali (indicatori di direzione)	177
Sensore temperatura	132, 227
Sensori ultrasuoni	165
Sicurezza dei bambini	63
Blocchi portiere di sicurezza per bambini.....	160
Simbolo PGM-FI	127, 590
Siri Eyes Free	313
Sistema antibloccaggio	157
Sistema antibloccaggio freni (ABS)	464
Spia.....	94
Sistema antifurto	163
Spia allarme sistema antifurto.....	104
Spia sistema immobilizzatore.....	103
Sistema audio	
Porta HDMI™.....	232
Sistema avviso perdita di pressione	455
Spia.....	99
Taratura.....	455
Sistema di accesso senza chiavi	152
Sistema di assistenza partenza in salita	399, 402
Sistema di climatizzazione	219
Filtro antipolvere e antipolline.....	547
Modalità ricircolo e aria esterna.....	221
Modalità ricircolo/aria esterna.....	221
Modalità sincronizzata.....	226
Modifica della modalità.....	219, 220
Sbrinamento del parabrezza e dei finestrini.....	222
Sensori.....	227

Utilizzo del sistema di controllo climatizzatore automatico	219	Ricevimento di una chiamata	367, 386	Specchietto retrovisore interno	193
Sistema di frenata attiva in città		Tono di Chiamata	358, 379	Specifiche	608
Spia	108, 109	Sostituzione		Specifiche lampadina	608, 611
Sistema di mantenimento del freno automatico		Batteria	541, 544	Spia abbaglianti	102
Spia	89, 461	Fusibili	591	Spia accesa/lampeggiante	585
Sistema di riconoscimento della segnaletica stradale	446	Gomma spazzola tergicristallo	530	Spia candele ad incandescenza	92
Attivazione e disattivazione delle icone piccole	452	Lampadine	519	Spia carica batteria	90, 585
Sistema di direzione supplementare (SRS)	52	Pneumatici	536	Spia di disattivazione dell'airbag passeggero anteriore	61
Sistema di supporto abbaglianti	184	Sostituzione delle lampadine	519	Spia fendinebbia	102
Sistema Eco Assist	11	Fendinebbia anteriori	521	Spia guasti	90, 586
Sistema		Indicatori di direzione anteriori	523	Spia impianto frenante (ambra)	87
EPS (servosterzo elettrico)	98, 587	Indicatori di direzione laterali	524	Spia impianto frenante (rossa)	86, 586
Sistema frenante attivo city brake	466	Indicatori di direzione posteriori	525	Spia messaggio di sistema	98
Sistema immobilizzatore	163	Luci di retromarcia	526	Spia passaggio a marcia superiore/inferiore	91
Spia	103	Luci targa posteriore	527	Spia posizione leva del cambio	90, 406, 408
Sistema sensori di parcheggio	473	Retronebbia	528	Spia pressione dell'olio bassa	88, 585
Sistema servosterzo elettrico (EPS)		Terza luce stop	527	Spia riserva carburante	93
Spia	98, 587	Sostituzione lampadina	519	Spia sistema di supporto abbaglianti	105
Sistema telefonico vivavoce (HFT)	348	Luci bagagliaio	529	Spie	86
Chiamata	363, 383	Luci di posizione/per marcia diurna	524	Abbaglianti	102
Composizione rapida	361, 381	Sostituzione lampadine		Airbag passeggero anteriore on/off	95
Configurazione telefono	354, 375	Fari	519	Allarme collisione frontale	106
Display dello stato dell'HFT	349, 371	Luci di posizione posteriori	526	Allarme sistema antifurto	104
Importazione automatica della rubrica e della cronologia chiamate del telefono	360, 380	Luci freno/di posizione posteriori	526	Apertura portiere e portellone	37, 97
Limitazioni per il funzionamento manuale	349, 371	Specchietti	193	Arresto automatico del motore al minimo	100
Menu HFT	350, 372	Esterni	194	Avviso di allontanamento dalla corsia	107
Opzioni durante una chiamata	368, 386	Portiera	194	Candele ad incandescenza	92
Pulsanti HFT	348, 369	Regolazione	193	Carica batteria	90
		Retrovisore interno	193	Fendinebbia	102
		Specchietti di cortesia	9	Freno di stazionamento elettrico	88, 588
		Specchietti esterni	194	Impianto frenante (ambra)	87
		Specchietti retrovisori	194		
		Specchietto retrovisore	193		

Impianto frenante (rossa).....	86
Indicatori di direzione e luci di emergenza ...	102
Luci accese	102
Mantenimento del freno automatico	89, 461
Messaggio di sistema	98
Modalità ECON	104, 423
Passaggio a marcia superiore/inferiore	91
Posizione leva del cambio	90
Pressione dell'olio bassa	88
Principale controllo velocità di crociera	424, 425
Promemoria cintura di sicurezza	92
Riserva carburante.....	93
Sistema antibloccaggio freni (ABS).....	94
Sistema avviso perdita di pressione/bassa pressione degli pneumatici	99
Sistema del servosterzo elettrico (EPS)....	98, 587
Sistema di accesso senza chiavi.....	104
Sistema di arresto automatico del motore al minimo.....	101
Sistema di controllo della stabilità del veicolo (VSA)	96
Sistema di frenata attiva in città (CTBA)	108, 109
Sistema di mantenimento del freno automatico.....	89, 461
Sistema di sicurezza supplementare	94
Sistema immobilizzatore.....	103
Sistema supporto abbaglianti	105
Spia guasti	90
Trasmissione.....	91
VSA disabilitato	96

Sportellino serbatoio carburante.....	25, 26, 481, 482
Superbloccaggio	166
Surriscaldamento	583

T

Tachimetro	128
Tappetini pianale.....	550
Tappo del serbatoio carburante.....	25, 481
Targhetta numero chiave.....	150
Telecamera posteriore a vista multipla	477
Telo copribagagli.....	217
Temperatura Display della temperatura esterna	132
Tempo trascorso	131
Tergi e lavacrystalli.....	187
Controllo e sostituzione delle spazzole tergicristalli	530
Tetto panoramico in vetro	170
Trainingo del veicolo Emergenza	600
Trainingo di un rimorchio	392
Dispositivi e accessori.....	394
Limiti di carico	392
Trasmissione Modalità cambio manuale a 7 marce	409
Spia posizione leva del cambio.....	90, 406, 408
Trasporto di bagagli	389, 391
TRK (Temporary Repair Kit, kit antiforatura)	557

U

Unità flash USB.....	319
Uso del sistema di accesso senza chiavi	152

V

Vano console centrale	210
Velocità media	132
Ventilazione	219, 221
Vetro (manutenzione).....	549, 552
Viscosità (olio)	505, 506, 609, 612
Vista ingrandita dello specchio retrovisore lato guidatore	196
Volante Regolazione.....	192
VSA (controllo della stabilità del veicolo) ...	453

W

Watt.....	608, 611
WAV.....	300
WMA.....	256, 262, 294, 300