







Procedendo nella lettura di questo manuale, saranno disponibili informazioni precedute dal simbolo **AVVISO**. Tali informazioni consentono di evitare danni al veicolo, alle proprietà o all'ambiente.

I simboli   o   presenti sulle etichette apposte sul veicolo consigliano la lettura del manuale utente per un funzionamento corretto e sicuro del veicolo.

 o  è codificato a colori per indicare "pericolo" (rosso), "attenzione" (arancione) o "avvertenza" (ambra).

➔ **Etichette di sicurezza** P. 97

Brevi cenni sulla sicurezza

La sicurezza del conducente e dei passeggeri, nonché di tutti gli utenti della strada, è molto importante. E guidare questo veicolo osservando le norme di sicurezza è una grave responsabilità.





Procedure operative e altre informazioni in materia di sicurezza vengono fornite sulle etichette e in questo manuale allo scopo di assistere il conducente. Tali informazioni segnalano i rischi potenziali per la sicurezza del proprietario e dei passeggeri.

Tuttavia, non è possibile segnalare tutti i potenziali pericoli associati alla guida e alla manutenzione del veicolo, pertanto, è indispensabile esercitare sempre il massimo buon senso.

Le informazioni sulla sicurezza vengono messe a disposizione in diverse forme, tra cui:

- **Etichette di sicurezza** - sul veicolo.
- **Messaggi di sicurezza** - preceduti da un simbolo di avvertenza di sicurezza  e da una delle tre segnalazioni: **PERICOLO**, **ATTENZIONE** oppure **AVVERTENZA**.

Le segnalazioni indicano quanto segue:

 PERICOLO	La mancata osservanza di queste istruzioni causa GRAVI LESIONI o MORTE.
 ATTENZIONE	La mancata osservanza di queste istruzioni può causare GRAVI LESIONI o MORTE.
 ATTENZIONE	La mancata osservanza di queste istruzioni può causare GRAVI LESIONI o MORTE.
 AVVERTENZA	La mancata osservanza di queste istruzioni può causare il RISCHIO DI LESIONI.

- **Titoli su argomenti di sicurezza** - ad esempio Precauzioni importanti per la sicurezza.
- **Sezione sulla sicurezza** - ad esempio Guida sicura.
- **Istruzioni** - relative all'uso corretto e sicuro del veicolo.

Questo manuale contiene importanti informazioni sulla sicurezza. Si prega di leggerle attentamente.

Registratori di dati di evento

Il veicolo è dotato di numerosi dispositivi comunemente denominati Registratori di dati di evento. Questi dispositivi registrano diversi tipi di dati del veicolo in tempo reale quali l'attivazione dell'airbag SRS e guasti nei componenti del sistema SRS.

Questi dati appartengono al proprietario del veicolo e l'accesso ad essi potrebbe essere impedito a terzi che non siano autorizzati legalmente o dal proprietario stesso.

Tuttavia, tali dati sono accessibili a Honda, ai concessionari e alle officine autorizzate, ai dipendenti, ai rappresentanti e appaltatori esclusivamente per la diagnosi tecnica, la ricerca e lo sviluppo del veicolo.

Registratori per la diagnostica di manutenzione

Il veicolo è dotato di dispositivi relativi alla manutenzione che registrano informazioni sulle prestazioni della trasmissione e sulle condizioni di guida. I dati possono essere utilizzati per agevolare i tecnici nelle operazioni di diagnosi, riparazione e manutenzione del veicolo. L'accesso a tali dati potrebbe essere impedito a terzi che non siano autorizzati legalmente o dal proprietario del veicolo.

Tuttavia, tali dati sono accessibili a Honda, ai concessionari e alle officine autorizzate, ai dipendenti, ai rappresentanti e appaltatori esclusivamente per la diagnosi tecnica, la ricerca e lo sviluppo del veicolo.

Questo manuale utente è parte integrante del veicolo e, in caso di vendita, dovrà essere consegnato al nuovo proprietario.

Questo manuale utente è comune a tutti i modelli del veicolo. Può quindi contenere descrizioni di attrezzature e caratteristiche non specifiche del modello in uso.

Le immagini riportate nel manuale utente raffigurano caratteristiche e attrezzature disponibili solo in alcuni modelli. Il modello in uso potrebbe quindi non disporre di queste caratteristiche.

Le informazioni e le specifiche incluse nella presente pubblicazione sono aggiornate al momento dell'approvazione per la stampa. Tuttavia, Honda Motor Co. Ltd si riserva il diritto di modificare le specifiche o il design in qualsiasi momento senza preavviso e senza incorrere in obblighi di alcuna natura.

Sebbene il manuale interessi sia i modelli con guida a destra che quelli con guida a sinistra, le illustrazioni ivi contenute si riferiscono principalmente ai modelli con guida a sinistra.

Guida sicura P. 43

Informazioni per una guida sicura P. 44 Cinture di sicurezza P. 49 Airbag P. 61

Quadro strumenti P. 99

Spie P. 100 Indicatori e display P. 144

Comandi P. 179

Orologio P. 180 Bloccaggio e sbloccaggio delle portiere P. 182
Tettuccio panoramico* P. 215
Sedili P. 247 Oggetti di uso generale dell'abitacolo P. 258

Funzioni P. 287

Sistema audio P. 288 Funzionamento base del sistema audio P. 295, 321
Funzioni personalizzate P. 390, 398

Guida P. 485

Prima della guida P. 486 Traino di un rimorchio P. 490 Linee guida per guida fuori strada P. 496
Telecamera posteriore a vista multipla* P. 616 Rifornimento P. 618

Manutenzione P. 621

Prima di effettuare la manutenzione P. 622 Sistema promemoria di manutenzione* P. 626
Controllo e manutenzione delle spazzole tergicristalli P. 660
Manutenzione del sistema di climatizzazione P. 677 Pulizia P. 680

Situazioni di emergenza P. 687

Attrezzi P. 688 In caso di foratura di uno pneumatico P. 689
Spia, accensione/lampeggiamento P. 709 Fusibili P. 716

Informazioni P. 725

Specifiche P. 726 Numeri di identificazione P. 729

Sommario

Sicurezza dei bambini P. 75 Rischi dei gas di scarico P. 96 Etichette di sicurezza P. 97

Portellone P. 195 Sistema antifurto P. 206 Finestrini P. 212
Funzionamento degli interruttori sul volante P. 219 Specchietti P. 243
Sistema di climatizzazione P. 279

Messaggi di errore dell'impianto stereo P. 383 Informazioni generali sull'impianto stereo P. 385
Sistema telefonico vivavoce P. 426, 447 Chiamata di emergenza (eCall)* P. 479

Durante la guida P. 498 Honda Sensing P. 539 Frenata P. 595 Parcheggio del veicolo P. 604
Risparmio di carburante ed emissioni di CO₂
P. 620

Tabella di manutenzione* P. 631 Manutenzione sotto il cofano motore P. 639 Sostituzione delle lampadine P. 655
Controllo e manutenzione degli pneumatici P. 665 Batteria 12 Volt P. 670 Procedure ordinarie sul telecomando P. 676
Accessori e modifiche P. 685

Il sistema di alimentazione non si avvia P. 701 Se la batteria è scarica P. 704 Surriscaldamento P. 706
Traino di emergenza P. 722 Se il portellone non si apre P. 723

Dispositivi con emissione di onde radio P. 730 Descrizione del contenuto della Dichiarazione di conformità CE* P. 756

Guida di riferimento rapido P. 4

Guida sicura P. 43

Quadro strumenti P. 99

Comandi P. 179

Funzioni P. 287

Guida P. 485

Manutenzione P. 621

Situazioni di emergenza P. 687

Informazioni P. 725

Indice P. 760

Indice illustrato

Versione con guida a sinistra

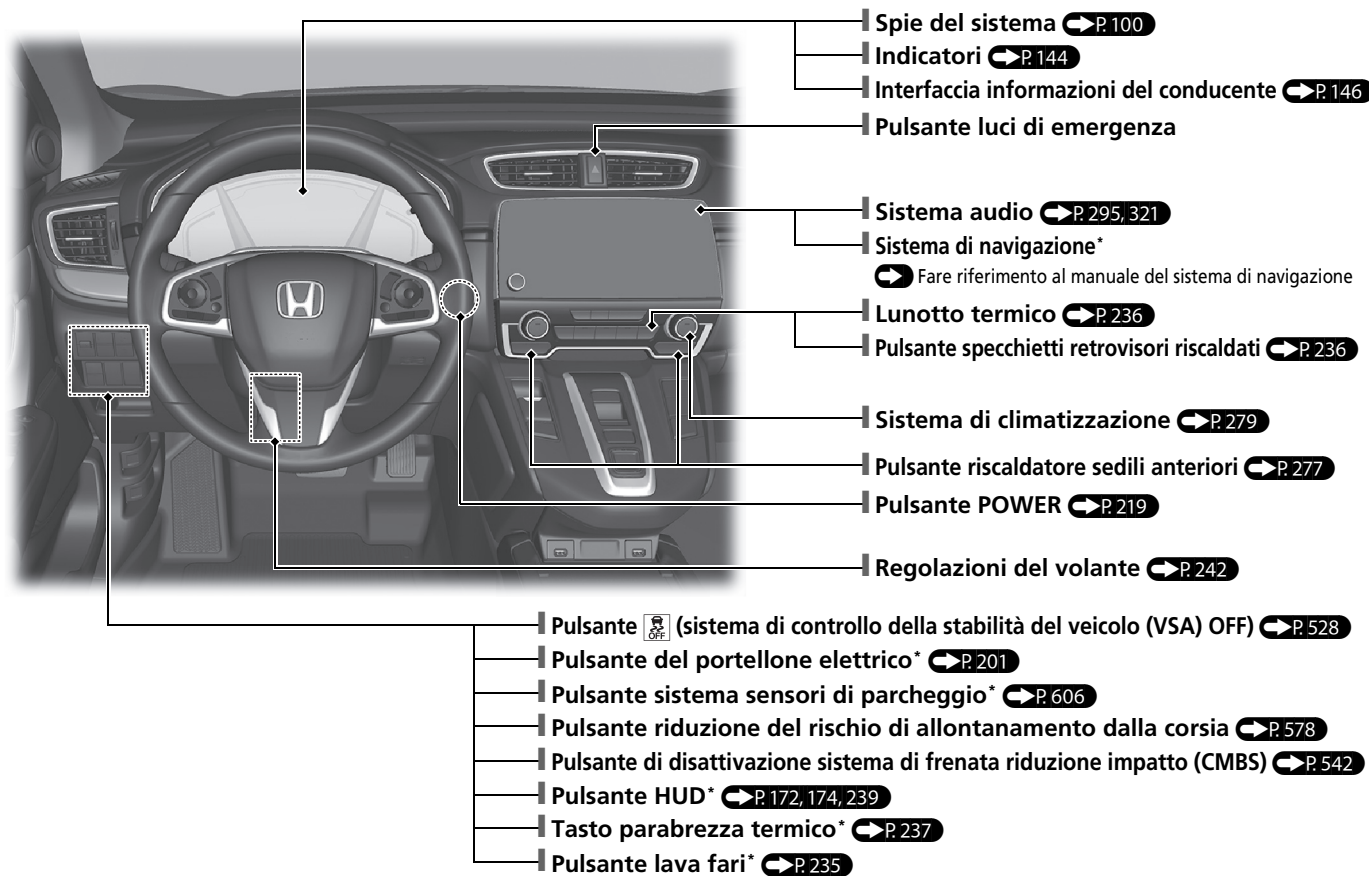

Versione con guida a destra

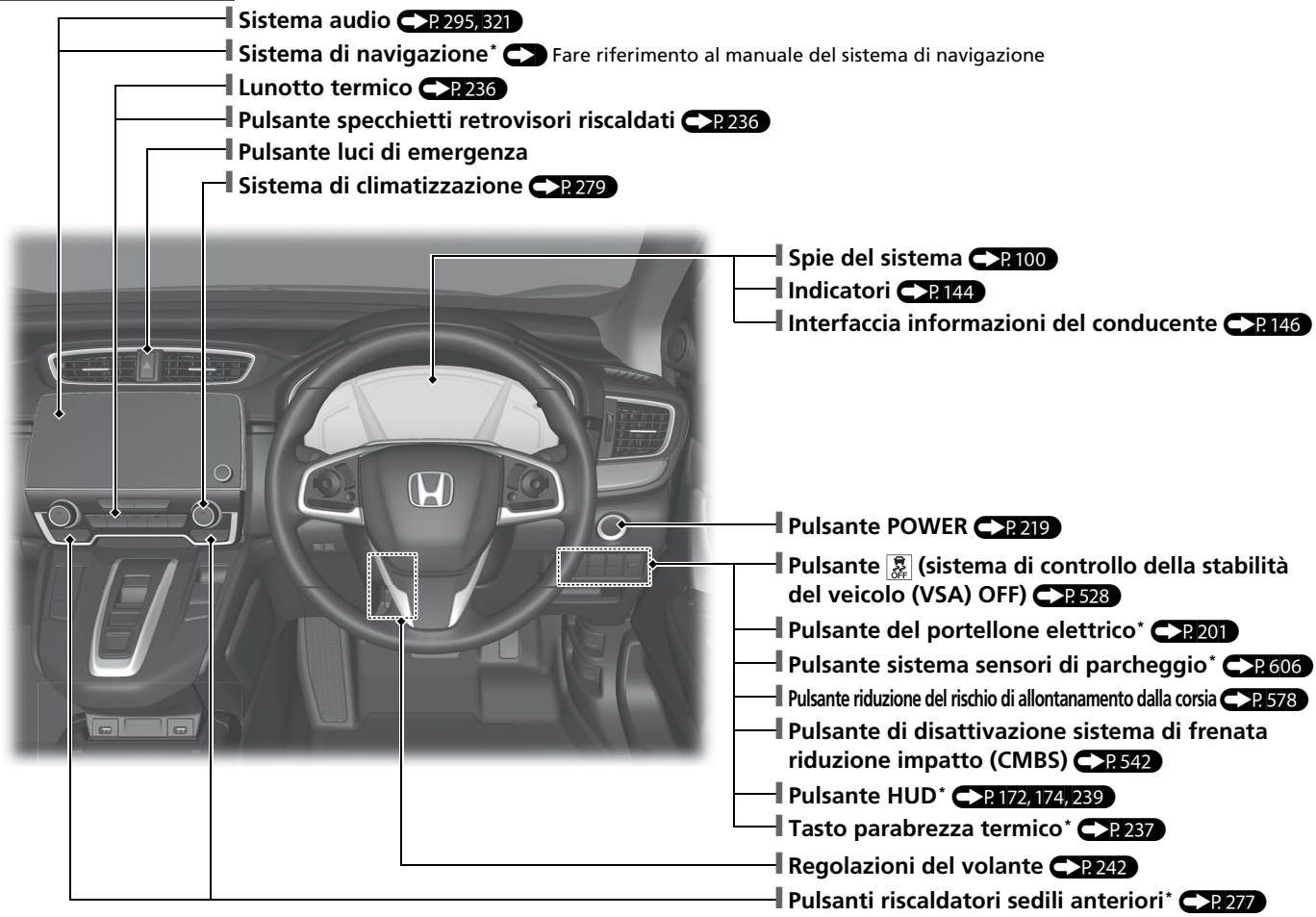

* Non disponibile su tutti i modelli

Indice illustrato

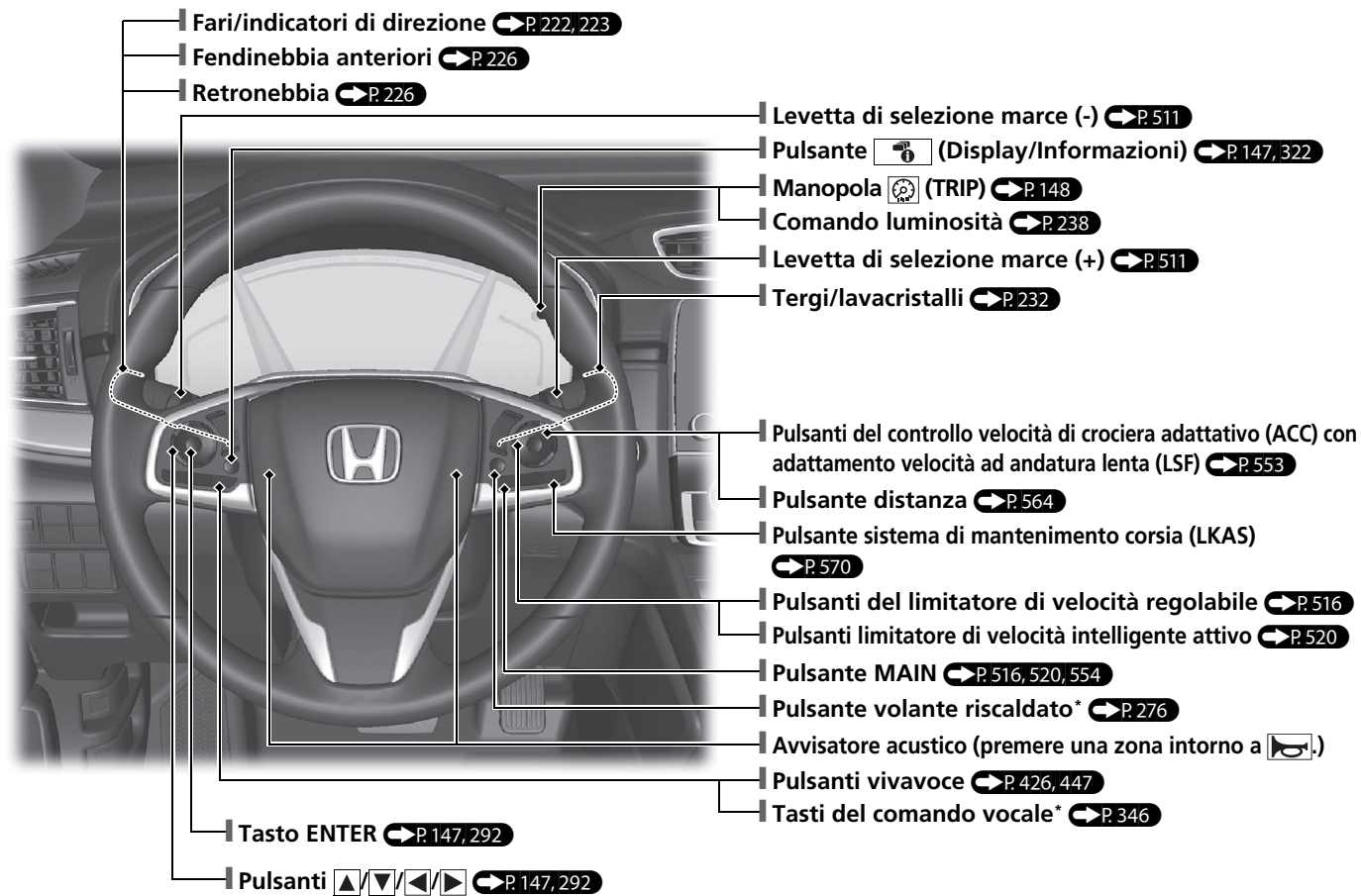

Versione con guida a sinistra

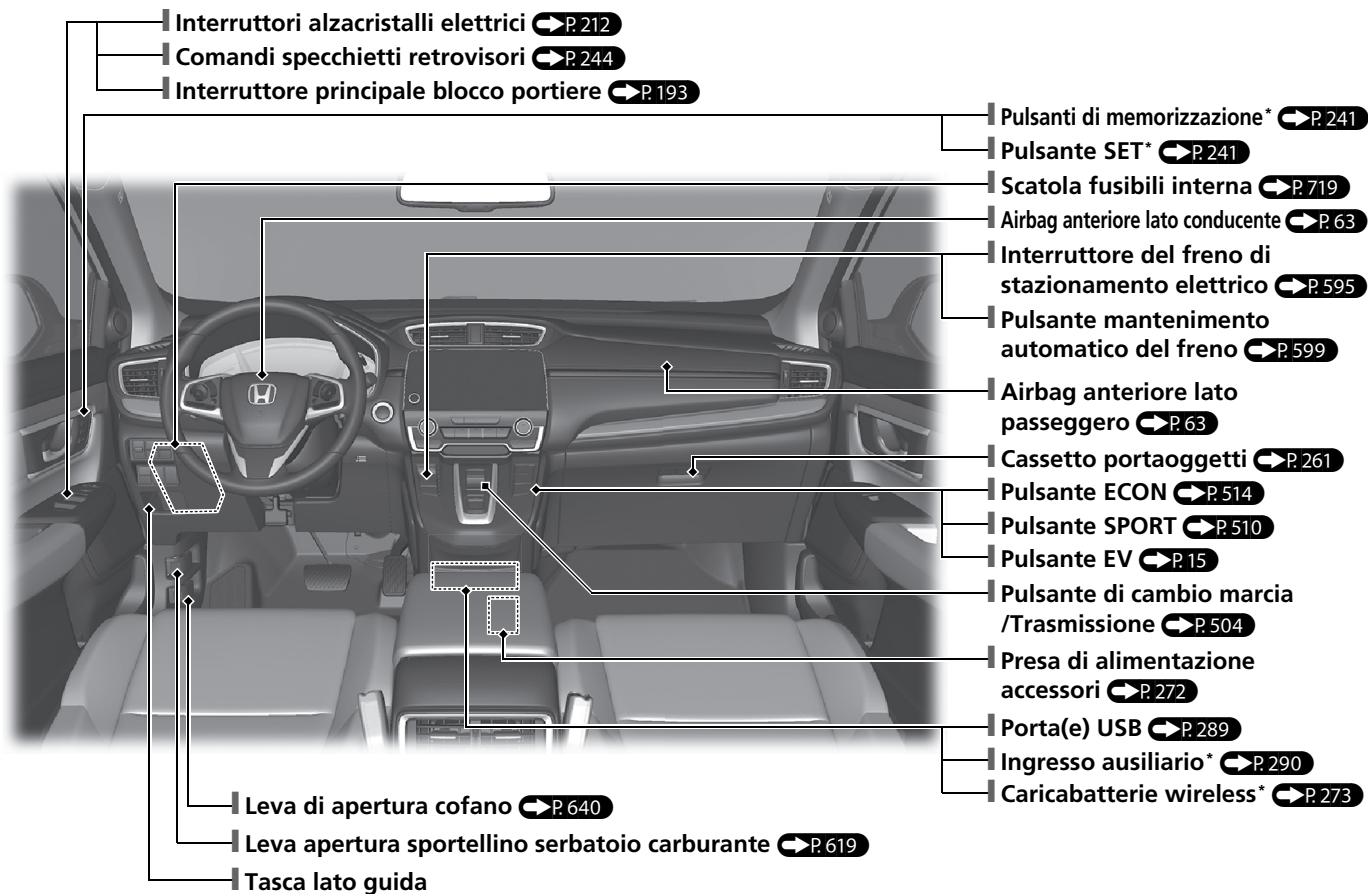

Indice illustrato

Versione con guida a destra

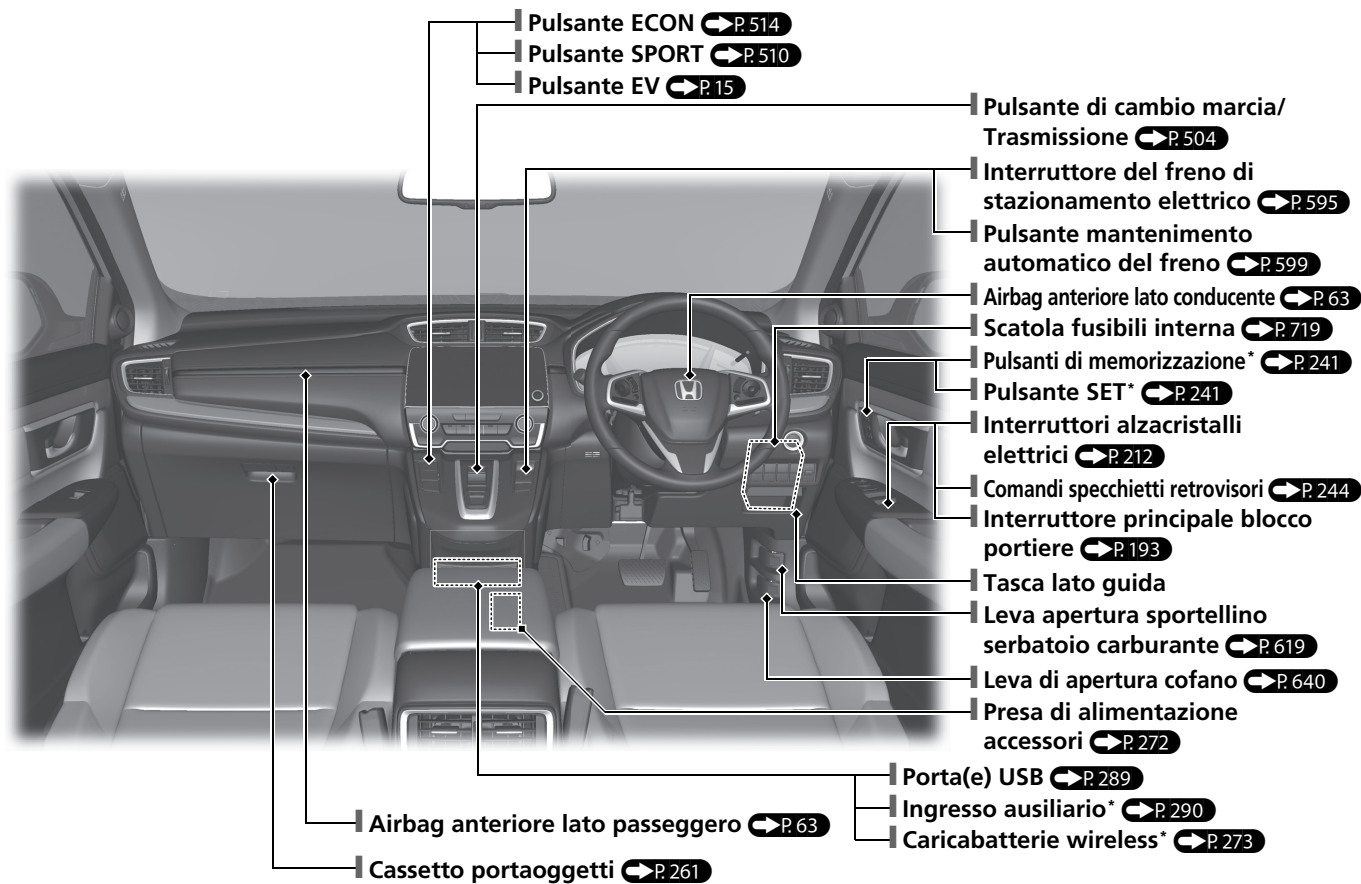

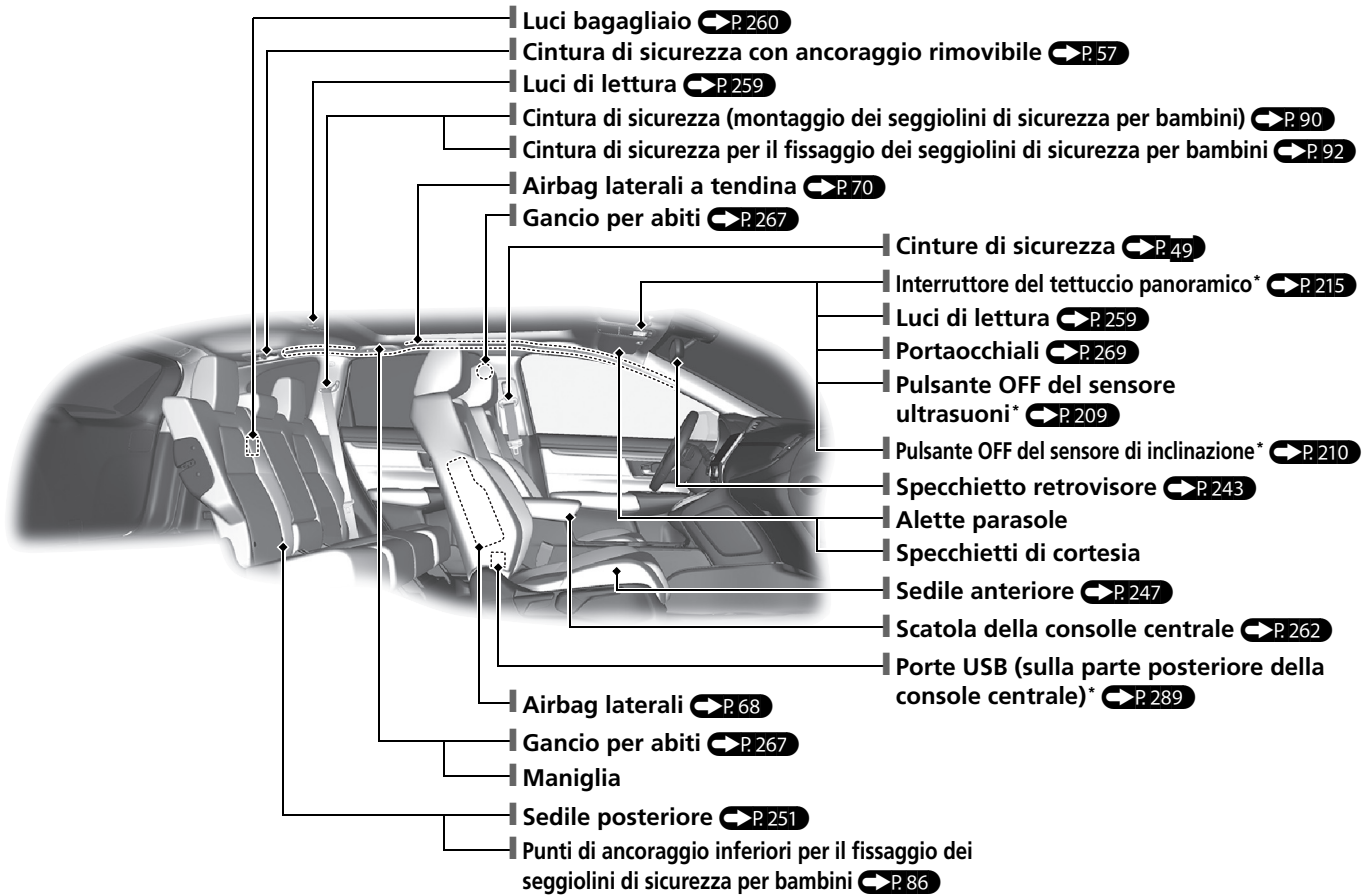

Indice illustrato

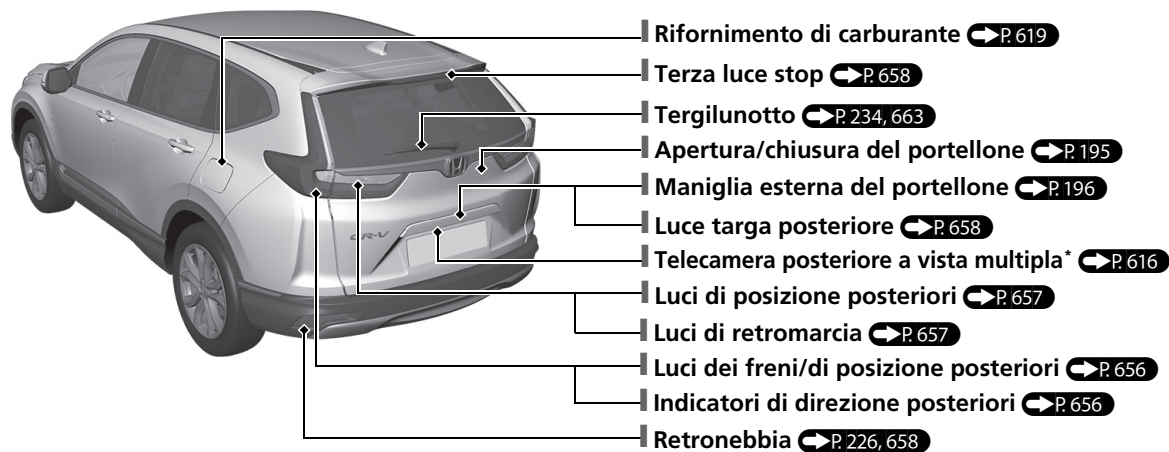
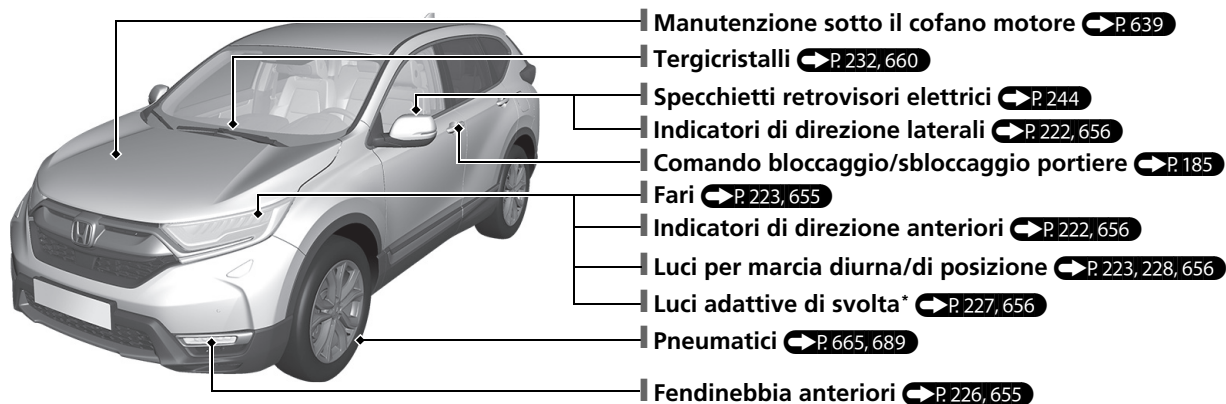

e:HEV

Il veicolo e:HEV utilizza come fonti di propulsione sia un motore elettrico sia un motore a benzina, con il motore elettrico che riceve energia elettrica da una batteria interna ad alta tensione o da un generatore interno. La batteria ad alta tensione può essere ricaricata dal generatore azionato dal motore termico o dalla frenata rigenerativa.

Durante la guida, il veicolo si muove esclusivamente tramite motore elettrico, tramite motore a benzina, o tramite la combinazione di entrambi. Il sistema seleziona la fonte di propulsione più adatta e passa automaticamente dall'una all'altra. In determinate circostanze, la pressione del pulsante **EV** consente di attivare manualmente la modalità EV (veicolo a trazione esclusivamente elettrica).

● **Risparmio energetico**

Così come per i veicoli a benzina, lo stile di guida incide sul risparmio di carburante e sul campo di utilizzo di un veicolo ibrido. Un'accelerazione aggressiva e la guida ad alta velocità possono far sì che il sistema trasferisca la sorgente di propulsione al motore a benzina.

Anche l'uso intensivo del sistema di climatizzazione incide negativamente sull'efficienza e sulla distanza percorribile del veicolo. Queste due tipologie di utilizzo riducono più rapidamente lo stato di carica della batteria ad alta tensione.

● **Tipi di batteria**

Su questo veicolo vengono utilizzati due tipi di batterie: una batteria standard da 12 V che alimenta gli airbag, le luci interne ed esterne nonché altri sistemi standard da 12 V; e una batteria ad alta tensione utilizzata per alimentare il motore elettrico di propulsione e ricaricare la batteria da 12 V.

COMPONENTI PRINCIPALI DEL VEICOLO e:HEV

Motore a benzina - Fornisce propulsione alle ruote in determinate condizioni di guida e fa girare il generatore.

Generatore - Avvia il motore termico e genera energia elettrica quando azionato dal motore a benzina per fornire corrente elettrica per alimentare il motore elettrico e/o ricaricare la batteria ad alta tensione.

Motore elettrico - Fornisce propulsione alle ruote in combinazione con il motore a benzina in determinate condizioni e fornisce elettricità per la batteria ad alta tensione attraverso la frenata rigenerativa.

Batteria ad alta tensione - Fornisce una funzione di immagazzinamento della corrente elettrica e agisce da alimentazione elettrica per il motore elettrico.

Conoscere le caratteristiche delle batterie ad alta tensione consente di ottenere il massimo e ottimizzare l'autonomia del proprio veicolo elettrico. ➔ **P.537**

Spia del livello di carica della batteria ad alta tensione- Visualizza lo stato di carica della batteria.

Quando la spia:

- Visualizza due o meno segmenti, la modalità EV non è più disponibile.
- Visualizza dieci segmenti, il livello di carica della batteria è al massimo.

Non coprire la presa d'aria

Se una presa d'aria è ostruita mentre il veicolo è in funzione, la batteria ad alta tensione potrebbe surriscaldarsi. Per proteggere la batteria, il sistema potrebbe iniziare a limitare la potenza erogata dalla batteria, determinando in tal modo l'accensione delle spie del sistema di carica della batteria da 12 Volt.

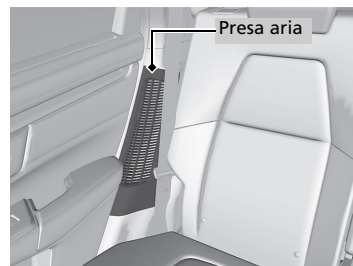
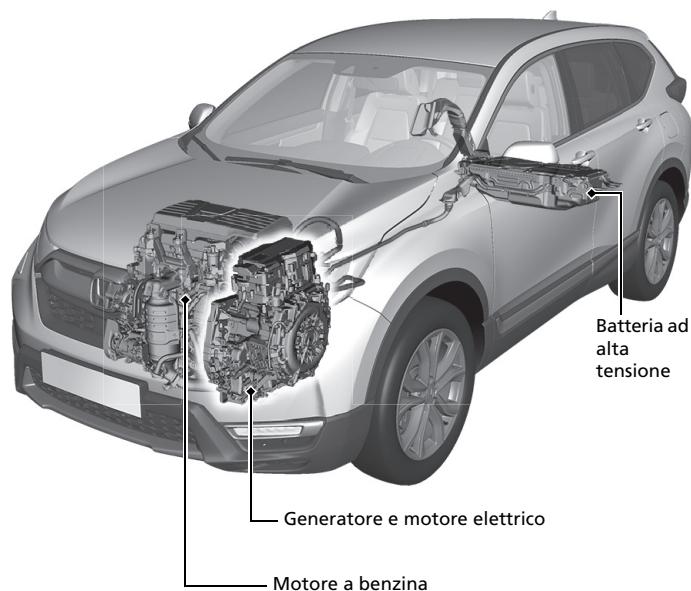

Modelli 2WD

Velocità del veicolo



Tempo

Modalità di funzionamento	Veicolo elettrico (EV)	Ibrido (HV)	Motore termico (azionamento diretto)	Rigenerazione
Stato di guida	<p>Veicolo fermo o guidato a bassa velocità:</p> <ul style="list-style-type: none"> Solo il motore elettrico fornisce propulsione alle ruote. 	<p>Veicolo guidato in condizioni di carico elevato (ad es., in accelerazione, percorrenza di salite):</p> <ul style="list-style-type: none"> Il motore elettrico fornisce propulsione alle ruote. Il motore a benzina aziona il generatore, fornendo elettricità al motore elettrico per una maggiore propulsione o alla batteria ad alta tensione per la ricarica. 	<p>Veicolo guidato ad alta velocità, condizioni di carico basso:</p> <ul style="list-style-type: none"> Il motore a benzina fornisce propulsione alle ruote. La batteria ad alta tensione fornisce elettricità al motorino elettrico per una maggiore propulsione. Il motore elettrico fornisce elettricità alla batteria ad alta tensione attraverso la frenata rigenerativa. 	<p>Il pedale dell'acceleratore viene rilasciato e il veicolo decelera.</p> <ul style="list-style-type: none"> Il motore elettrico fornisce elettricità alla batteria ad alta tensione attraverso la frenata rigenerativa.
Monitor flusso potenza				
Motore elettrico	Arrestato/in funzione	In funzione	Generazione/in funzione	Rigenerazione
Generatore	Arrestato	Generazione	Nessuna uscita	Arrestato/nessuna uscita
Motore termico	Arrestato	In funzione	In funzione	Arrestato/nessuna uscita
Batteria ad alta tensione	Scarica	In ricarica/scarica	In ricarica/scarica	In ricarica

Modelli AWD

Velocità
del veicolo

Tempo

Modalità di funzionamento	Veicolo elettrico (EV)	Ibrido (HV)	Motore termico (azionamento diretto)	Rigenerazione
Stato di guida	<p>Veicolo fermo o guidato a bassa velocità:</p> <ul style="list-style-type: none"> Solo il motore elettrico fornisce propulsione alle ruote. 	<p>Veicolo guidato in condizioni di carico elevato (ad es., in accelerazione, percorrenza di salite):</p> <ul style="list-style-type: none"> Il motore elettrico fornisce propulsione alle ruote. Il motore a benzina aziona il generatore, fornendo elettricità al motore elettrico per una maggiore propulsione o alla batteria ad alta tensione per la ricarica. 	<p>Veicolo guidato ad alta velocità, condizioni di carico basso:</p> <ul style="list-style-type: none"> Il motore a benzina fornisce propulsione alle ruote. La batteria ad alta tensione fornisce elettricità al motorino elettrico per una maggiore propulsione. Il motore elettrico fornisce elettricità alla batteria ad alta tensione attraverso la frenata rigenerativa. 	<p>Il pedale dell'acceleratore viene rilasciato e il veicolo decelera.</p> <ul style="list-style-type: none"> Il motore elettrico fornisce elettricità alla batteria ad alta tensione attraverso la frenata rigenerativa.
Monitor flusso potenza				
Motore elettrico	Arrestato/in funzione	In funzione	Generazione/in funzione	Rigenerazione
Generatore	Arrestato	Generazione	Nessuna uscita	Arrestato/nessuna uscita
Motore	Arrestato	In funzione	In funzione	Arrestato/nessuna uscita
Batteria ad alta tensione	Scarica	In ricarica/scarica	In ricarica/scarica	In ricarica

Pulsante EV

La modalità EV viene attivata premendo il pulsante **EV** accanto al pulsante di cambio marcia.

La spia della modalità **EV** si accende sul quadro strumenti quando la modalità è attivata.

Premere nuovamente il pulsante **EV** per tornare alla modalità HV.

Alcune condizioni, quali un livello basso della batteria ad alta tensione e un'elevata velocità del veicolo, potrebbero impedire la commutazione manuale del sistema in modalità EV. In caso di pressione del pulsante e con la modalità EV disabilitata, viene emesso un segnale acustico e viene visualizzato un messaggio sull'interfaccia informazioni del conducente.

I cambi marcia, le condizioni di guida o del manto stradale possono annullare automaticamente la modalità EV e forzare la commutazione alla modalità HV.

Viene visualizzato un messaggio sull'interfaccia informazioni del conducente e la modalità EV può essere annullata automaticamente quando:

- Il livello di carica della batteria ad alta tensione è basso.
- La velocità del veicolo è troppo alta.
- La velocità del veicolo è superiore a 40 km/h mentre il motore termico è in fase di riscaldamento.
- Si preme completamente il pedale dell'acceleratore.
- Si sta guidando su strade caratterizzate da diverse pendenze.

➤ **Messaggi di allerta di informazione sull'interfaccia informazioni del conducente** ➡ P. 123

In modalità EV, il sistema di avviso acustico del veicolo è attivo.

➤ **Sistema di avviso acustico veicolo** ➡ P. 515

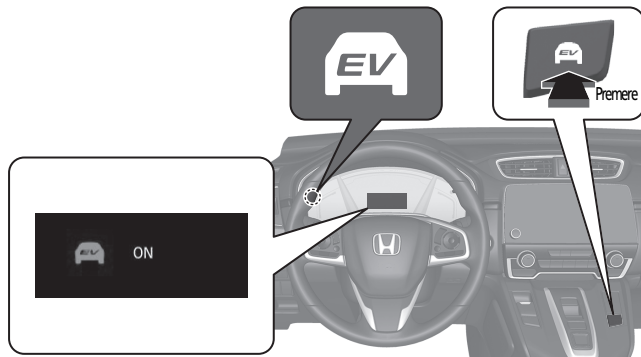

● Energia rigenerativa e frenata rigenerativa

Quando la frenata rigenerativa è in funzione

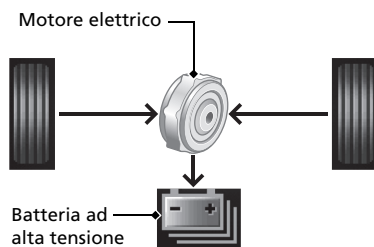

In fase di decelerazione senza il pedale dell'acceleratore premuto o con il pedale del freno azionato, oppure durante la guida in discesa, il motore elettrico agisce da generatore per il recupero di una parte dell'energia elettrica utilizzata per far accelerare il veicolo. Questa frenata rigenerativa rallenta il veicolo in una maniera simile a quella del freno motore in un veicolo con motore a benzina. È possibile regolare il tasso di decelerazione utilizzando la levetta di decelerazione.

● Avvio/Arresto automatico del motore

Il motore a benzina si arresta automaticamente durante il funzionamento del veicolo o si riavvia quando il veicolo è fermo nelle condizioni appropriate.

Tuttavia, nei seguenti casi, l'arresto automatico del motore potrebbe non attivarsi.

- Il veicolo ha un bisogno temporaneo di ulteriore potenza per l'accelerazione aggressiva o durante la guida in salita o ad alta velocità.
- Durante l'uso intensivo del sistema di climatizzazione.
- La temperatura della batteria ad alta tensione è troppo alta o troppo bassa.

● Suoni esclusivi del veicolo e:HEV

Quando si inizia a guidare per la prima volta questo veicolo, si potrebbero sentire suoni non famigliari, in particolar modo quando si inserisce il sistema di alimentazione, mentre si guida, in ripartenza o quando l'aria passa attraverso la presa d'aria di raffreddamento della batteria ad alta tensione mentre il sistema di raffreddamento della batteria ad alta tensione è attivato. Alcuni di questi suoni sono esclusivi dei sistemi di trasmissione, alimentazione carburante, comando climatizzazione e raffreddamento della batteria ad alta tensione; altri sono simili ai suoni generati dalle automobili convenzionali che comunemente vengono celati da forti rumori assenti in un veicolo con questo design. Questi suoni non sono un motivo di preoccupazione e si imparerà presto a riconoscerli e quindi a rilevare qualsiasi rumore nuovo o anomalo che possa sviluppare un problema.

Precauzioni di sicurezza

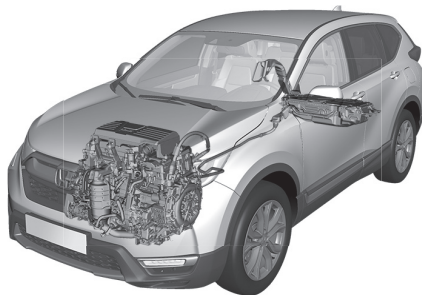

Non toccare il sistema ad alta tensione

Tentare di smontare un componente del sistema ad alta tensione o scollegare uno dei cavi può provocare gravi scosse elettriche. Accertarsi che gli eventuali interventi di manutenzione e riparazione sul sistema ad alta tensione siano effettuati da una concessionaria Honda.

In caso di incidente

- Fare attenzione al pericolo di scosse elettriche.
 - ▶ Se un incidente grave provoca danni al sistema ad alta tensione, i componenti o i fili esposti ad alta tensione possono provocare scosse elettriche. Se ciò accade, non toccare i componenti o i fili di colore arancione del sistema ad alta tensione.
- Evitare il contatto con il fluido della batteria ad alta tensione.
 - ▶ Un grave incidente potrebbe causare la perdita di un elettrolito altamente infiammabile contenuto nella batteria ad alta tensione. Evitare il contatto della pelle o degli occhi con l'elettrolito poiché è corrosivo. In caso di contatto accidentale con l'elettrolito, sciacquare la parte di pelle interessata o gli occhi con abbondante quantità di acqua per almeno cinque minuti, quindi richiedere immediatamente l'assistenza di un medico.
- Utilizzare un estintore in caso di incendio elettrico.
 - ▶ Un eventuale tentativo di estinguere un incendio elettrico anche con una piccola quantità di acqua, ad esempio utilizzando un tubo da giardino, può essere pericoloso.
- Il veicolo danneggiato a seguito di un incidente, deve essere sempre riparato presso una concessionaria.

Sistema di arresto di emergenza del sistema ad alta tensione

In caso di collisione, il sistema di arresto di emergenza si attiverà a seconda dell'entità dell'impatto. Quando questo sistema si attiva, il sistema ad alta tensione si arresta automaticamente e il veicolo non potrà più essere messo in movimento da questa alimentazione. Per ripristinare il normale funzionamento del sistema ad alta tensione, consultare una concessionaria.

In caso di smaltimento del veicolo

- La batteria ad alta tensione è una batteria agli ioni di litio. Honda raccoglie e ricicla le batterie ad alta tensione usate. Consultare la propria concessionaria per informazioni sul corretto smaltimento della batteria nel caso in cui il veicolo non fosse riparabile.

Sistema Eco Assist P. 514

Indicatore stile di guida

- Con la modalità SPORT disattivata, il colore dell'indicatore stile di guida diventa verde per indicare che il veicolo viene guidato in maniera efficiente in termini di consumo del carburante.



Spia modalità ECON P. 113

Si accende quando viene premuto il pulsante ECON.



Il messaggio viene visualizzato per alcuni secondi quando viene premuto il pulsante ECON.



Pulsante ECON P. 514

Consente di ottimizzare il consumo di carburante.

Punteggio ciclo di guida/Punteggio complessivo

- Si accende quando la modalità di alimentazione è su VEICOLO SPENTO.



Display di guida Eco P.152

- Mantenere l'icona del veicolo in prossimità del centro del cerchio.

Il risparmio di carburante è:



Guida sicura P. 43

Airbag P. 61

- Il veicolo è dotato di airbag per la protezione del guidatore e dei passeggeri in caso di collisione di entità moderata o grave.

Sicurezza dei bambini P. 75

- Tutti i bambini di età pari o inferiore a 12 anni devono sedere sul sedile posteriore.
- I seggiolini di sicurezza per bambini devono essere rivolti in avanti quando si viaggia con bambini piccoli.
- I neonati devono viaggiare nei seggiolini di sicurezza per bambini rivolti all'indietro e fissati al sedile posteriore.

Rischi dei gas di scarico P. 96

- Il veicolo emette gas di scarico nocivi che contengono monossido di carbonio. Non mettere in funzione il motore all'interno di spazi non ventilati in cui il monossido di carbonio potrebbe accumularsi.

Cinture di sicurezza P. 49

- Allacciare la cintura di sicurezza e sedersi con la schiena dritta e ben appoggiata allo schienale.
- Verificare che i passeggeri indossino la cintura di sicurezza correttamente.



Posizionare la cintura addominale il più in basso possibile.

Lista di controllo prima della guida

P. 48

- Prima della guida, controllare che i sedili anteriori, i poggiatesta, il volante e gli specchietti siano regolati correttamente.

Quadro strumenti P. 99

Spie  P. 100 / Interfaccia informazioni del conducente  P. 146 / Indicatori  P. 144 /

Display head-up*  P. 172

Spie del sistema

-  Spia guasti
-  Spia pressione dell'olio bassa
-  Spia impianto di ricarica batteria da 12 Volt
-  Spia sistema antibloccaggio freni (ABS)
-  Spia sistema di controllo della stabilità del veicolo (VSA)
-  Spia OFF del controllo della stabilità del veicolo (VSA)
-  Spia sistema di mantenimento automatico del freno
-  Spia mantenimento automatico del freno
-  Spia modalità ECON
-  Spia modalità SPORT
-  Freno di stazionamento e spia impianto frenante (rossa)
-  Freno di stazionamento e spia impianto frenante (ambra)
-  Spia messaggio di sistema
-  Spia sistema avviso perdita di pressione/bassa pressione degli pneumatici
-  Spia informazioni angolo cieco (BSI)*

Versione con guida a destra

Spia sistema immobilizzatore/
Spia allarme sistema antifurto

Indicatore POWER/
CHARGE

Tachimetro

Versione con guida a sinistra





Spia sistema immobilizzatore/Spia allarme sistema antifurto

Indicatore livello di carica della batteria ad alta tensione





Spia levetta di decelerazione
Spia posizione leva del cambio/Spia sistema di trasmissione

Indicatore livello carburante

Spie del sistema







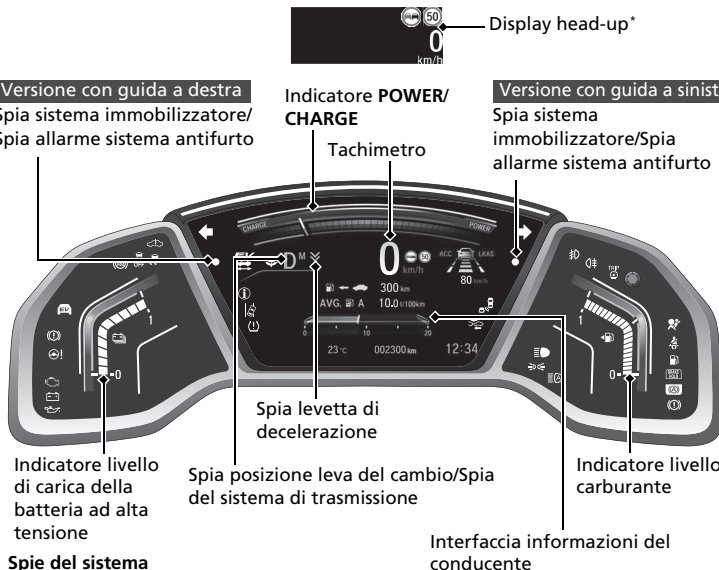



-  Spie indicatori di direzione luci di emergenza
-  Spia sistema del servosterzo elettrico (EPS)
-  Spia riserva carburante
-  Spia promemoria cintura di sicurezza
-  Spia sistema di sicurezza supplementare

Spie luci

-  Spia luci accese
-  Spia abbaglianti
-  Spia fendinebbia anteriori
-  Spia retronebbia



Spie del sistema

-  Spia limitatore di velocità regolabile
-  Spia limitatore di velocità intelligente
-  Spia abbaglianti automatici
-  Spia regolatore automatico di velocità (ACC) con adattamento velocità ad andatura lenta (LSF) (ambra/verde)
-  Spia sistema di mantenimento corsia (LKAS) (ambra/verde)
-  Spia sistema di frenata riduzione impatto (CMBS)
-  Spia riduzione del rischio di allontanamento dalla corsia
-  Spia Ready
-  Spia del sistema di alimentazione
-  Spia EV
-  Spia modalità EV

* Non disponibile su tutti i modelli

Comandi P. 179





Orologio P. 180

Modelli con sistema di navigazione



Il sistema audio riceve i segnali dai satelliti GPS, pertanto l'orologio viene aggiornato automaticamente.

Modelli con sistema audio a colori





- 1 Tenere premuto il pulsante **MENU/CLOCK**.
- 2 Ruotare  per modificare l'ora, quindi premere .
- 3 Ruotare  per modificare i minuti, quindi premere .
- 4 Selezionare **Imposta**, quindi premere .

Queste indicazioni sono fornite allo scopo di illustrare come usare la manopola di selezione.

- Ruotare  per eseguire la selezione.
- Premere  per confermare la selezione.

Modelli con sistema audio con display



- 1 Selezionare l'icona  (Inizio), quindi selezionare **Impostazioni**.
- 2 Selezionare **Orologio**, quindi **Regolazione orologio**.
- 3 Toccare la rispettiva icona / per regolare ore e minuti, aumentando o diminuendo la cifra visualizzata.
- 4 Selezionare **OK**.

Pulsante POWER P.219

Premere il pulsante per cambiare la modalità di alimentazione del veicolo.

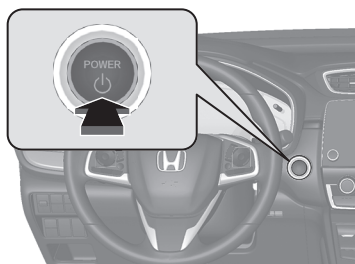

Indicatori di direzione P.222

Leva di comando indicatori di direzione

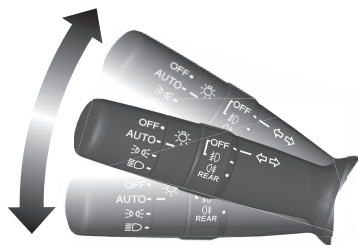

Luci P.223

Interruttori di comando luci

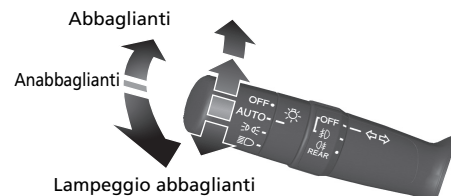



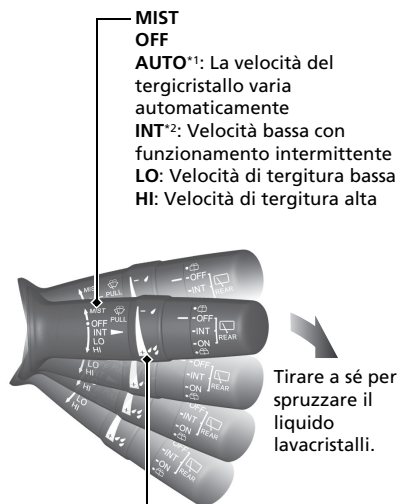

Tergi e lavacristalli P.232

Leva di comando tergi/lavacristalli



Anello di regolazione

-  : Bassa sensibilità*¹
-  : Velocità inferiore, meno passate*²
-  : Alta sensibilità*¹
-  : Velocità superiore, più passate*²

*1 : Modelli con intermittenza automatica dei tergicristalli

*2 : Modelli senza intermittenza automatica dei tergicristalli

Modelli con intermittenza automatica dei tergicristalli

AUTO deve essere sempre su **OFF**, prima delle situazioni seguenti, per evitare danni gravi al sistema tergicristalli:

- Pulizia del parabrezza
- Spostamenti all'interno di un autolavaggio
- Nessuna presenza di pioggia

Volante P.242

- Per eseguire la regolazione, tirare a sé la leva di regolazione, posizionarla come desiderato quindi bloccarla.

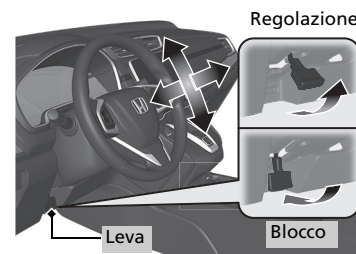

Sbloccaggio delle portiere anteriori dall'interno P. 192

- Tirare la maniglia interna della portiera anteriore e, contemporaneamente, aprire.

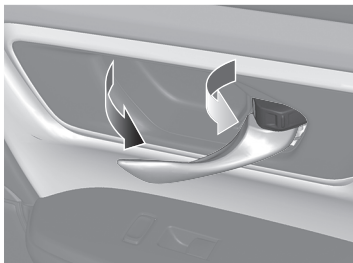

Portellone P. 195

Modelli con portellone elettrico

Muovere il piede in avanti e all'indietro sotto alla parte centrale del paraurti posteriore per aprire o chiudere il portellone elettrico, portando con sé il comando a distanza.

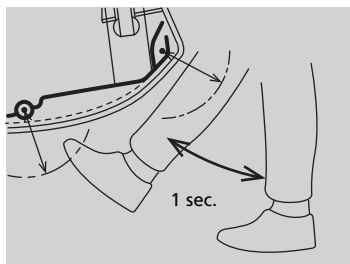

- Premere la maniglia esterna per sbloccare e aprire il portellone quando si ha con sé il telecomando.

Modelli con portellone elettrico

- Premere il pulsante del portellone elettrico sul pannello di controllo lato guida oppure premere il pulsante sul telecomando.

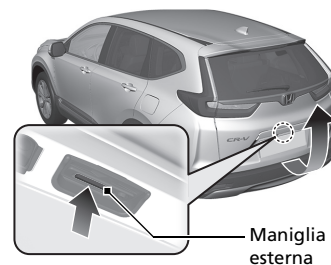

Specchietti retrovisori elettrici P.244

- Con la modalità di alimentazione su ACCENSIONE, portare l'interruttore di selezione L o R.
- Spingere il bordo appropriato dell'interruttore di regolazione per regolare lo specchietto.
- Premere il pulsante di ripiegamento per spostare gli specchietti retrovisori verso l'interno e verso l'esterno.

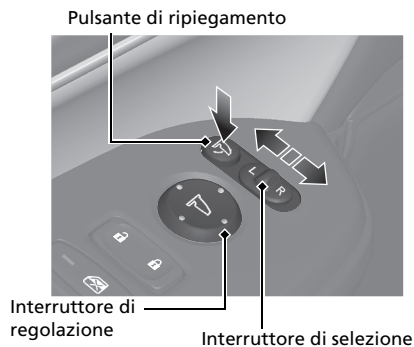

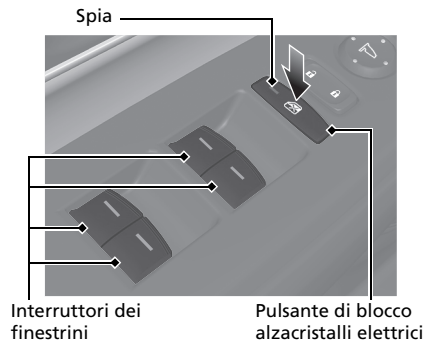

Alzacristalli elettrici P.212

- Con la modalità di alimentazione su ON, aprire e chiudere gli alzacristalli elettrici.
- Se il pulsante di blocco alzacristalli elettrici si trova su Off, è possibile aprire e chiudere ciascun finestrino lato passeggero utilizzando il relativo interruttore.
- Se il pulsante di blocco alzacristalli elettrici si trova su On (spia accesa), tutti gli interruttori dei finestrini lato passeggero sono disabilitati.



Sistema di climatizzazione P.279

- Premere il pulsante **AUTO** per attivare il sistema di climatizzazione.
- Premere il pulsante  per accendere o spegnere il sistema.
- Premere il pulsante  per sbrinare il parabrezza.

Modelli con sistema audio a colori

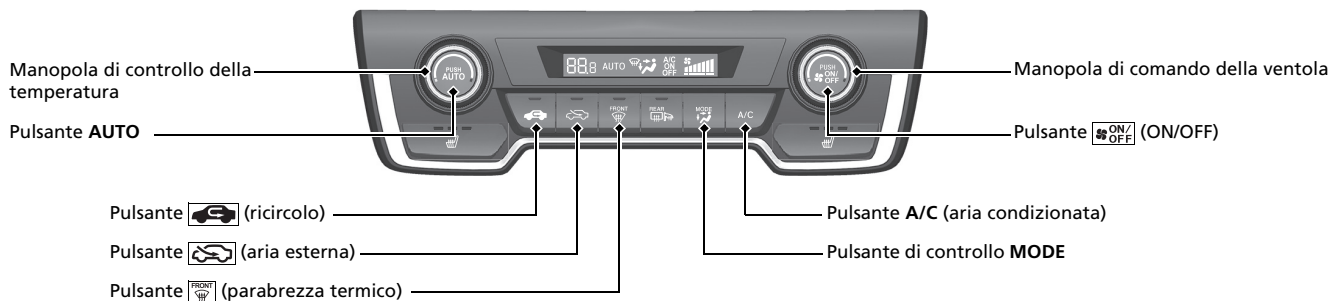

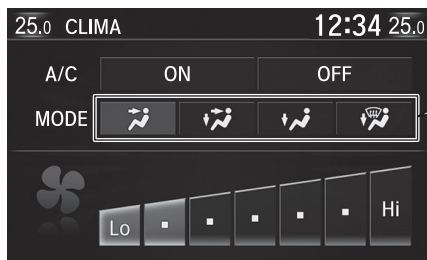

This diagram explains the four air flow mode icons shown in the climate control display. Each icon is accompanied by a text description of the air flow pattern:

- Icon 1 (Air from vents on dashboard and rear side of center console):** Flussi di aria dalle bocchette sulla plancia e lato posteriore della console centrale.
- Icon 2 (Air from vents on dashboard and rear side of center console):** Flussi di aria dalle bocchette sul pavimento e sulla plancia e lato posteriore della console centrale.
- Icon 3 (Air from vents on dashboard):** Flussi di aria dalle bocchette sulla plancia.
- Icon 4 (Air from vents on dashboard and floor):** Flussi di aria dalle bocchette pavimento e parabrezza termico.

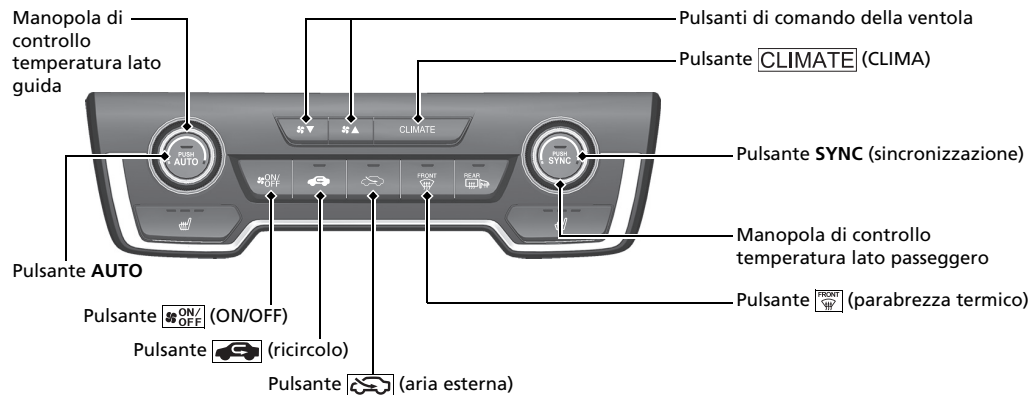

Funzioni ↔ P. 287

Comandi audio a distanza

↔ P. 292

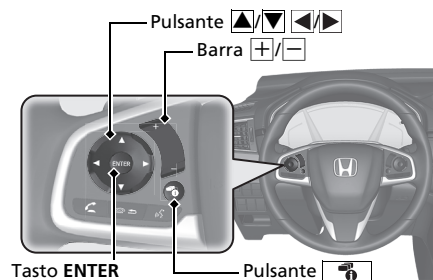

- Barra **+**/**-**
Premere per alzare/abbassare il volume.
- Pulsante **▲**/**▼**
Premere **▲** oppure **▼** per scorrere tra le modalità audio come segue:

Modelli con sistema audio a colori

FM1/FM2/DAB1/DAB2/LW/MW/USB o iPod/
Audio *Bluetooth*[®]/AUX

Modelli con sistema audio con display

FM/DAB/LW/MW/USB/iPod/Audio *Bluetooth*[®]/
Apps/Audio Apps

Modelli con sistema audio con display

- Tasto **ENTER**
 - Durante l'uso di un'unità flash USB
- 1 Premere **ENTER** per visualizzare l'elenco cartelle.
 - 2 Premere **▲** oppure **▼** per selezionare una cartella.
 - 3 Premere **ENTER** per visualizzare l'elenco delle tracce di quella cartella.
 - 4 Premere **▲** oppure **▼** per selezionare una traccia, quindi premere **ENTER**.

- Durante l'uso di un iPod

- 1 Premere **ENTER** per visualizzare l'elenco dei brani musicali presenti sull'iPod.
- 2 Premere **▲** oppure **▼** per selezionare una categoria.
- 3 Premere **ENTER** per visualizzare l'elenco di brani nella categoria.
- 4 Premere **▲** oppure **▼** per selezionare una voce, quindi premere **ENTER**.
 - ▶ Premere **ENTER**, quindi premere **▲** oppure **▼** ripetutamente fino a quando non viene visualizzata la voce che si desidera riprodurre.

- Durante l'uso di un dispositivo audio *Bluetooth*[®]

- 1 Premere **ENTER** per visualizzare la lista tracce.
- 2 Premere **▲** oppure **▼** per selezionare una traccia, quindi premere **ENTER**.

- Pulsante 

Radio: Premere per modificare la stazione preselezionata.

Premere e tenere premuto per selezionare la stazione precedente o successiva con il segnale più forte.

Dispositivo USB:

Premere per passare all'inizio del brano musicale successivo o per ritornare all'inizio del brano musicale corrente.

Premere e tenere premuto per cambiare cartella.

- Pulsante  (Display/Informazioni)

Premere per cambiare contenuto.

➤ **Interfaccia informazioni del conducente** 

Sistema audio P. 288

Modelli con sistema audio a colori  P. 295

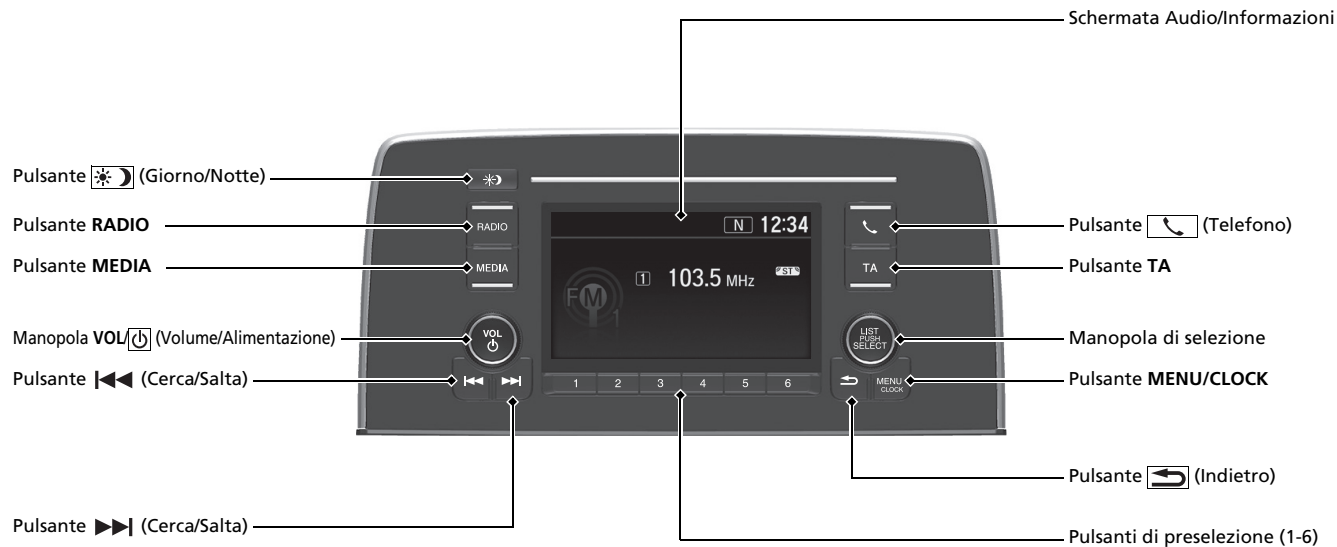

Modelli con sistema audio con display ➔ P. 321

Per il funzionamento del sistema di navigazione ➔ Fare riferimento al manuale del sistema di navigazione

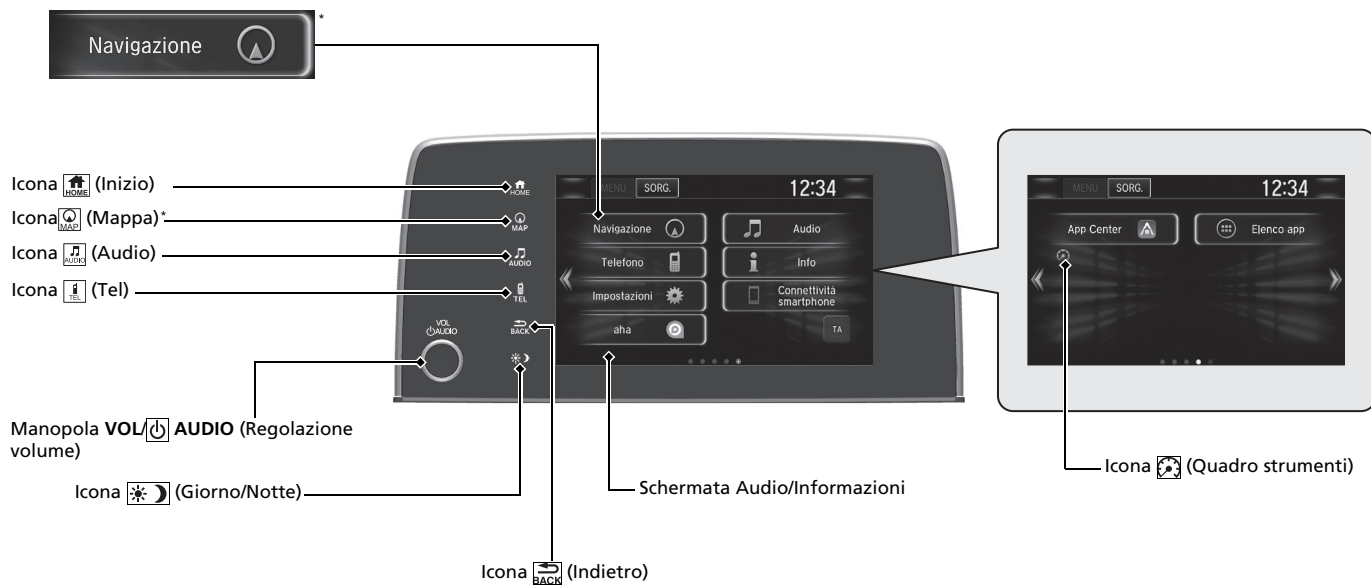

Guida P.485

Trasmissione P.503

- Selezionare **P** e premere il pedale del freno all'avvio dell'alimentazione.
- Selezione marcia

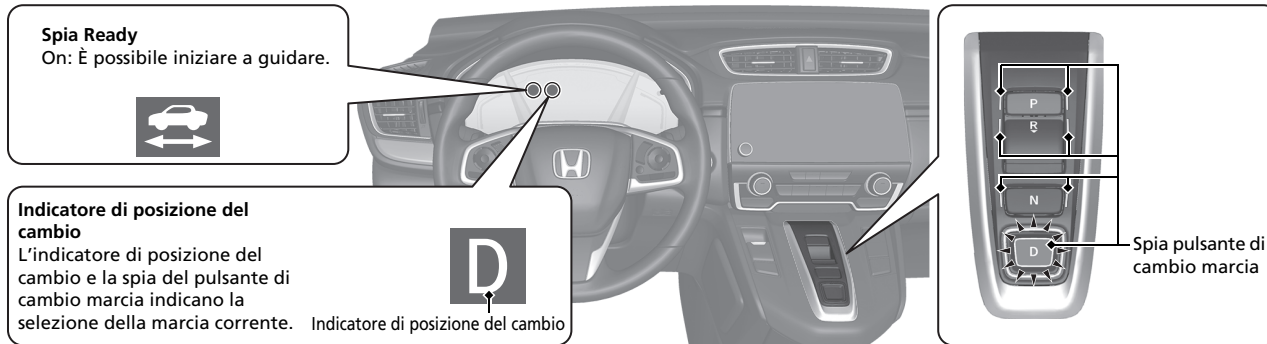

- P** **Parcheggio**
Premere il pulsante **P**.
Utilizzata quando si parcheggia oppure prima dell'arresto o dell'avviamento del sistema di alimentazione.
Il cambio è bloccato.
- R** **Retromarcia**
Premere nuovamente il pulsante **R**.
Utilizzata durante la retromarcia.
- N** **Folle**
Premere il pulsante **N**.
La trasmissione non è bloccata.

- D** **Guida**
Premere il pulsante **D**.
Utilizzata per la guida normale.
La levetta di decelerazione può essere utilizzata temporaneamente.
La levetta di decelerazione può essere utilizzata quando la modalità SPORT è attiva.

Levetta di decelerazione P.511

Quando si rilascia il pedale dell'acceleratore, è possibile controllare il tasso di decelerazione senza togliere le mani dal volante. Tramite la levetta di decelerazione posta sul volante, è possibile cambiare in sequenza quattro fasi di decelerazione.

Tirare la levetta per qualche secondo, quando si desidera annullare il funzionamento della levetta di decelerazione.

- **Quando la modalità SPORT è disattivata**

Se si tira all'indietro la levetta, il tasso di decelerazione cambia temporaneamente e la fase viene visualizzata sul quadro strumenti.

- **Quando la modalità SPORT è attiva**

Se si tira all'indietro la levetta, il tasso di decelerazione cambia temporaneamente e la fase insieme all'icona **M** vengono visualizzate sul quadro strumenti.



Levetta



Levetta

Quando la modalità SPORT è disattivata, viene visualizzata la fase di decelerazione.



Fase di decelerazione

Quando la modalità SPORT è attiva, vengono visualizzate la fase di decelerazione e l'icona **M**.

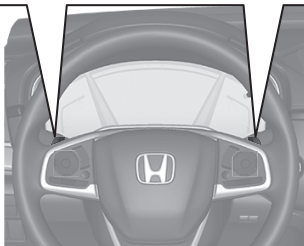

Limitatore di velocità regolabile P.516

Questo sistema consente di impostare una velocità massima che non può essere superata neanche premendo il pedale dell'acceleratore.

- Per utilizzare il limitatore di velocità regolabile, premere il pulsante **MAIN**. Selezionare il limitatore di velocità regolabile premendo il pulsante **LIM**, quindi premere **-/SET** quando il veicolo raggiunge la velocità desiderata.
- Il limite della velocità del veicolo può essere impostato da 30 kmh a 250 kmh.

Attivazione e disattivazione del sistema VSA P.528

- Il sistema di controllo della stabilità del veicolo (VSA) contribuisce a stabilizzare il veicolo in curva e aiuta a mantenere la trazione durante l'accelerazione su superfici stradali irregolari o sdrucciolevoli.
- Il VSA si inserisce automaticamente ogni volta che si avvia il sistema di alimentazione.
- Per disattivare parzialmente o ripristinare completamente la funzione VSA, premere e tenere premuto il pulsante finché non si avverte un segnale acustico.

Sistema di avviso perdita di pressione P.531

- Rileva una variazione delle condizioni e delle dimensioni complessive degli pneumatici dovuta a un calo della pressione.
- Il sistema avviso perdita di pressione si inserisce automaticamente ogni volta che si attiva il sistema di alimentazione.
- La procedura di inizializzazione deve essere eseguita in determinate condizioni.

Attivazione e disattivazione del sistema CMBS P.546

- Quando una collisione diventa inevitabile, il sistema CMBS può contribuire a ridurre la velocità del veicolo e quindi la gravità dell'impatto.
- Il CMBS si inserisce ogni volta che si avvia il sistema di alimentazione.
- Per attivare o disattivare il CMBS, premere e tenere premuto il pulsante fino a quando viene emesso un segnale acustico.

Rifornimento P.618

Carburante consigliato: Benzina/gasohol conforme alla norma EN 228
Benzina super verde/gasohol fino a E10 (90% benzina e 10% di etanolo) con numero di ottano pari o superiore a 95

Capacità del serbatoio carburante: 57 L

- 1** Tirare la leva di apertura sportellino serbatoio carburante.



- 2** Ruotare lentamente il tappo del serbatoio carburante per rimuoverlo.



- 3** Posizionare il tappo nel supporto sullo sportellino serbatoio carburante.

- 4** Al termine del rifornimento, riavvitare il tappo fino a quando non si avverte almeno uno scatto.



Honda Sensing P. 539

Honda Sensing è un sistema di supporto alla guida che utilizza due tipi ben distinti di sensore, un sensore radar ubicato nella griglia anteriore e una videocamera con sensori anteriori montata sul lato interno del parabrezza, dietro allo specchietto retrovisore.

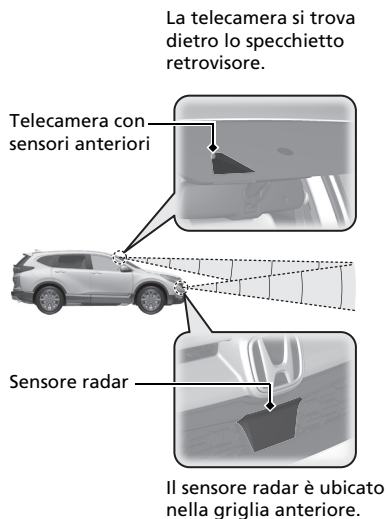

Sistema di frenata riduzione impatto (CMBS)

P. 542

Può intervenire qualora ci sia la possibilità di collisione con il veicolo che precede o con un pedone rilevato davanti. Il CMBS è progettato per informare l'utente quando viene rilevata una potenziale collisione, nonché per ridurre la velocità del veicolo in caso di collisione giudicata inevitabile, per contribuire alla riduzione della gravità dell'impatto.

Controllo velocità di crociera adattativo (ACC) con adattamento velocità ad andatura lenta (LSF)

Aiuta a mantenere una velocità veicolo costante e una distanza di sicurezza impostata tra il proprio veicolo e quello che lo precede e, se il veicolo che precede si arresta, può rallentare fino ad arrestare il proprio veicolo, senza che sia necessario tenere il piede sul pedale del freno o dell'acceleratore.

Sistema di mantenimento corsia (LKAS)

P. 570

Fornisce l'input dello sterzo per mantenere il veicolo al centro della corsia rilevata e fornisce avvisi tattili e visivi se viene rilevato un allontanamento dalla corsia.

Sistema per la riduzione del rischio di allontanamento dalla corsia

P. 578

Avvisa e aiuta l'utente nel caso il sistema determini la possibilità che il veicolo stia attraversando in modo accidentale le linee di demarcazione corsia rilevate e/o stia uscendo fuori strada.

Sistema di riconoscimento della segnaletica stradale

P. 584

Questo sistema funge da promemoria della segnaletica stradale, come ad esempio il limite di velocità corrente e il divieto di sorpasso, che il veicolo ha appena superato, visualizzando i segnali sull'interfaccia informazioni del conducente e sul display head-up*.

* Non disponibile su tutti i modelli

Manutenzione ↔ P. 621

Sotto il cofano ↔ P. 639

- Controllare l'olio motore, il liquido di raffreddamento del motore, il liquido di raffreddamento dell'inverter e il liquido lavacrystal. Rabboccare, se necessario.
- Controllare il liquido freni
- Verificare la condizione della batteria da 12 V mensilmente.

- 1 Tirare la leva di apertura cofano situata sotto l'angolo inferiore lato guida esterno della plancia.

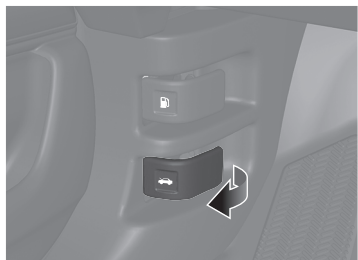

- 2 Individuare la leva meccanismo di chiusura cofano, spingerla lateralmente, quindi sollevare il cofano. Una volta sollevato leggermente il cofano, è possibile rilasciare la leva.

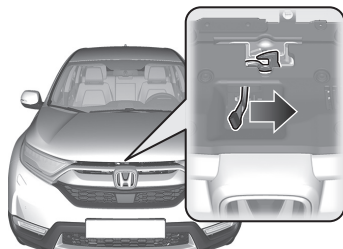

- 3 Al termine, chiudere il cofano e assicurarsi che sia bloccato saldamente in posizione.

Spazzole tergicristalli ↔ P. 660

- Sostituire le spazzole se lasciano striature sul parabrezza.

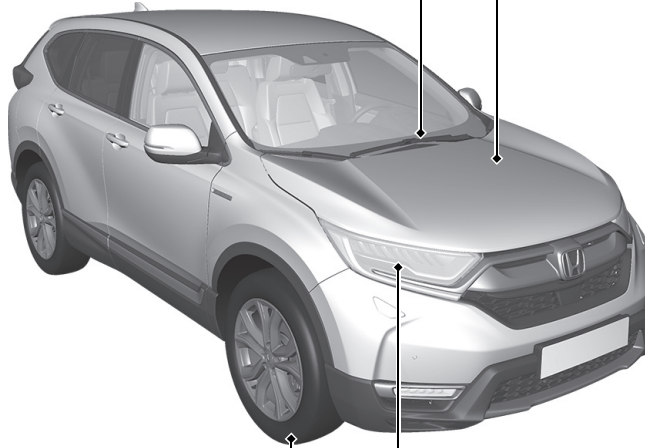

Pneumatici ↔ P. 665

- Ispezionare ruote e pneumatici a intervalli regolari.
- Controllare la pressione pneumatici a intervalli regolari.
- Montare pneumatici invernali quando si guida in inverno.

Luci ↔ P. 655

- Ispezionare tutte le luci a intervalli regolari.

Situazioni di emergenza P.687

Pneumatico forato P.689

- Parcheggiare in un luogo sicuro e riparare lo pneumatico forato utilizzando il kit di riparazione pneumatici temporanea.



Il sistema di alimentazione non si avvia P.701

- Se la batteria da 12 V è scarica, eseguire un avviamento con ponte utilizzando una batteria ausiliaria.

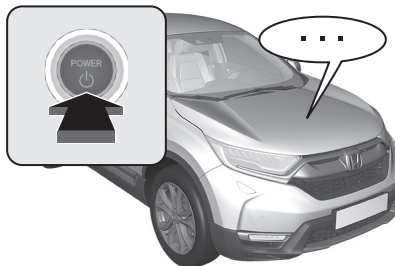

Surriscaldamento P.706

- Parcheggiare in un luogo sicuro. Se non si rileva vapore sotto il cofano, aprirlo e lasciar raffreddare il sistema di alimentazione.



Accensione delle spie P.709

- Identificare la spia e fare riferimento al manuale utente.

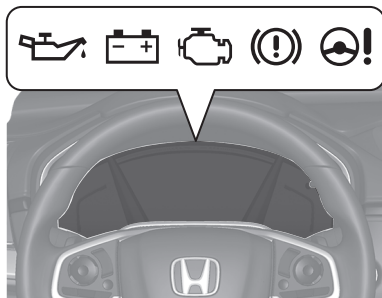

Fusibile bruciato P.716

- Se un dispositivo elettrico non funziona, controllare se vi è un fusibile bruciato.

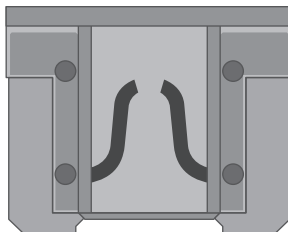

Traino di emergenza P.722

- Se è richiesto il traino del proprio veicolo, contattare un servizio di traino professionale.



Risoluzione dei problemi

D Perché il pedale del freno vibra leggermente quando inserisco i freni?

R Questo fenomeno può verificarsi quando si attiva l'ABS e non indica un malfunzionamento. Abbassare il pedale del freno esercitando una pressione ferma e uniforme. Non premere mai ripetutamente il pedale del freno.
➤ Sistema antibloccaggio freni (ABS) ➔ P. 601

D Non è possibile aprire la portiera posteriore dall'interno del veicolo. Perché?

R Verificare se il blocco portiere di sicurezza per bambini si trova in posizione di blocco. In caso affermativo, aprire la portiera posteriore tramite la maniglia portiera esterna. Per annullare questa funzione, far scorrere verso l'alto la leva sulla posizione di sblocco.

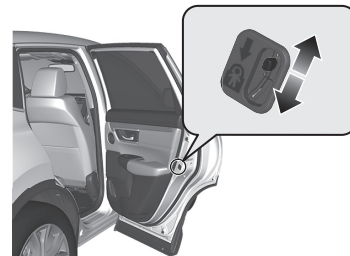

D Perché le portiere si bloccano dopo essere state sbloccate?

R Se le portiere non vengono aperte entro 30 secondi, queste vengono bloccate di nuovo automaticamente per garantire la sicurezza.

D Perché viene emesso un segnale acustico quando si apre la portiera lato guida?

R Il segnale acustico viene emesso quando:

- Le luci esterne sono ancora accese.
- La modalità di alimentazione è su ACCESSORI.

D Perché viene emesso un segnale acustico quando si mette in moto il veicolo?

R Il cicalino si attiva quando il conducente e/o un passeggero non indossa la cintura di sicurezza.

D Quando si preme l'interruttore del freno di stazionamento elettrico, il freno di stazionamento non viene rilasciato. Perché?

R Premere l'interruttore del freno di stazionamento elettrico tenendo premuto il pedale del freno.

D Quando si preme il pedale dell'acceleratore, il freno di stazionamento non viene automaticamente rilasciato. Perché?

R

- Allacciare la cintura di sicurezza lato guida.
- Controllare se la trasmissione è in posizione **P** o **N**. In questo caso, selezionare qualsiasi altra posizione.

D Perché la posizione cambio passa automaticamente su **P** quando apro la portiera lato conducente per controllare le strisce dello spazio di parcheggio durante la fase di retromarcia?

R

- Allacciare la cintura di sicurezza lato guida.
- Chiudere la portiera lato conducente e cambiare manualmente la posizione cambio.

➤ Quando si apre la portiera lato conducente ➔ P.507

D Perché si avverte uno stridio quando si abbassa il pedale del freno?

R Può essere necessario sostituire le pastiglie dei freni. Fare controllare il veicolo da un concessionario.

D Vedo una spia color ambra di uno pneumatico con un punto esclamativo. Di cosa si tratta?

R Il sistema avviso perdita di pressione richiede attenzione. Se di recente è stato gonfiato o cambiato uno pneumatico, è necessario inizializzare nuovamente il sistema.

➤ Sistema di avviso perdita di pressione ➔ P. 531

D È possibile rifornire questo veicolo con benzina verde con un numero di ottano (RON) pari a 91 o superiore?

R Il veicolo è progettato per operare con benzina verde con un numero di ottano pari a 95 o superiore. Se questo numero di ottano non è disponibile, è possibile utilizzare temporaneamente benzina verde con un numero di ottano pari a 91 o superiore.

L'uso di benzina verde standard può causare un rumore metallico di battito nel motore e una riduzione delle prestazioni del motore. L'uso prolungato di benzina verde standard può causare danni al motore.

Guida sicura

In questa sezione, così come in tutto il manuale, sono riportati numerosi consigli sulla sicurezza.

Informazioni per una guida sicura

Precauzioni importanti per la sicurezza...	44
Informazioni d'uso importanti	46
Dotazioni di sicurezza del veicolo	47
Lista di controllo per la sicurezza	48

Cinture di sicurezza

Informazioni sulle cinture di sicurezza	49
Allacciamento della cintura di sicurezza....	55
Controllo delle cinture di sicurezza.....	59
Punti di ancoraggio.....	60

Airbag

Componenti del sistema airbag.....	61
Tipi di airbag.....	63

Airbag anteriori (SRS).....	63
Airbag laterali.....	68
Airbag laterali a tendina	70
Spie del sistema airbag	72
Manutenzione dell'airbag	74

Sicurezza dei bambini

Protezione dei bambini	75
Sicurezza di neonati e bambini piccoli.....	78
Sicurezza dei bambini più grandi	93

Rischi dei gas di scarico

Monossido di carbonio	96
-----------------------------	----

Etichette di sicurezza

Posizione delle etichette	97
---------------------------------	----

Le seguenti pagine illustrano le dotazioni di sicurezza del veicolo e le corrette modalità d'uso. Le precauzioni di sicurezza riportate di seguito sono quelle che consideriamo tra le più importanti.

Precauzioni importanti per la sicurezza

■ Indossare sempre la cintura di sicurezza

La cintura di sicurezza offre la migliore protezione in tutti i tipi di collisione. Gli airbag sono progettati per fornire una protezione complementare alle cinture di sicurezza e non per sostituirle. Quindi, anche se il veicolo è dotato di airbag, sia il conducente che i passeggeri devono sempre indossare le cinture di sicurezza in modo corretto.

■ Usare seggiolini di sicurezza per tutti i bambini

I bambini fino ai 12 anni devono sedersi sul sedile posteriore, non su quello anteriore, con la cintura correttamente allacciata. Per i neonati e i bambini piccoli si deve usare un apposito seggiolino di sicurezza. I bambini di età superiore devono utilizzare un cuscino rialzo per bambini e una cintura di sicurezza a tre punti di ancoraggio finché non sono in grado di usare la cintura di sicurezza correttamente senza cuscino rialzo per bambini.

■ Essere consapevoli dei pericoli dell'airbag

Gli airbag sono sicuramente dei dispositivi utili per la salvaguardia della vita, ma possono causare lesioni gravi o addirittura letali se la distanza dagli occupanti del veicolo non è sufficiente o se non vengono indossate le cinture di sicurezza. I neonati, i bambini e gli adulti di bassa statura corrono i rischi maggiori. Accertarsi di seguire tutte le istruzioni e le avvertenze contenute in questo manuale.

■ Non assumere alcolici prima della guida

L'assunzione di alcolici è un fattore di rischio per la guida. Anche una sola bevanda alcolica può ridurre la capacità di reagire ai cambiamenti di situazione, inoltre i tempi di reazione diventano più lunghi con ogni bevanda assunta. Pertanto non bere alcolici prima della guida e scoraggiare gli amici dal farlo.

» Informazioni per una guida sicura

In alcuni paesi l'uso del telefono cellulare durante la guida è vietato dalla legge, a meno che non si utilizzi un dispositivo vivavoce.

■ Prestare attenzione alle norme di sicurezza durante la guida

Se si è impegnati in una conversazione telefonica al cellulare o in altre attività che distraggono dalla guida e riducono l'attenzione nei confronti degli altri veicoli e dei pedoni, si rischia di causare incidenti. Si ricorda che le situazioni possono cambiare rapidamente e solo il conducente può stabilire quando non è rischioso distogliere l'attenzione dalla guida.

■ Controllare la velocità

La velocità eccessiva è la principale causa di lesioni e morte derivate da incidenti stradali. Generalmente il rischio di incidenti è tanto più alto quanto più elevata è la velocità, tuttavia si possono riportare lesioni gravi anche a bassa velocità. Non guidare mai più velocemente di quanto le condizioni specifiche non lo consentano, indipendentemente dal limite di velocità segnalato.

■ Mantenere il veicolo in condizioni sicure

Lo scoppio di uno pneumatico o un guasto meccanico possono essere estremamente pericolosi.

Per ridurre le possibilità che tali problemi si verifichino, controllare frequentemente la pressione e lo stato degli pneumatici ed eseguire i regolari interventi di manutenzione previsti dal programma.

■ Non lasciare bambini soli all'interno del veicolo

Se lasciati incustoditi all'interno del veicolo, bambini, animali domestici e persone che necessitano di assistenza possono subire lesioni in caso di attivazione di uno o più comandi del veicolo. Inoltre, potrebbero causare lo spostamento del veicolo, con conseguenti incidenti in cui essi e/o altre persone potrebbero subire lesioni anche mortali. Inoltre, a seconda della temperatura ambiente, la temperatura all'interno dell'abitacolo potrebbe raggiungere livelli estremi e causare lesioni gravi o letali. Anche se il sistema di climatizzazione è acceso, non lasciarli mai incustoditi all'interno del veicolo poiché questo sistema può spegnersi in qualsiasi momento.

Informazioni d'uso importanti

Il veicolo ha un'altezza da terra superiore rispetto ai veicoli da utilizzare esclusivamente su superfici asfaltate. La maggiore altezza da terra comporta molti vantaggi per la guida in fuoristrada, consentendo di superare dossi, ostacoli e terreni dissestati. Tale caratteristica garantisce inoltre una buona visibilità che consente di anticipare ulteriormente eventuali problemi.

Tali vantaggi comportano comunque dei piccoli accorgimenti. Dal momento che il veicolo è più alto e ha una maggiore distanza dal suolo, ha un baricentro più alto e pertanto è più predisposto ai ribaltamenti in caso di curve brusche. I veicoli utilitari si caratterizzano per un più elevato tasso di ribaltamento rispetto agli altri tipi di veicolo. In caso di ribaltamento, il rischio di morte per una persona che non indossa la cintura di sicurezza è notevolmente maggiore rispetto a una persona che la indossa. Come promemoria, accertarsi che tutti gli occupanti del veicolo indossino sempre le cinture di sicurezza.

▣ Informazioni d'uso importanti

Per informazioni su come ridurre il rischio di rovesciamento, leggere:

▣ **Precauzioni per la guida** P. 501

▣ **Linee guida per guida fuori strada** P. 496

L'uso improprio del veicolo potrebbe provocare incidenti o ribaltamenti.

In molti paesi la legislazione vieta la guida fuori strada, ad es. guidare nei boschi, aprire una nuova pista, ecc. Verificare le leggi e le disposizioni vigenti in loco prima di iniziare a guidare fuori strada.

Dotazioni di sicurezza del veicolo

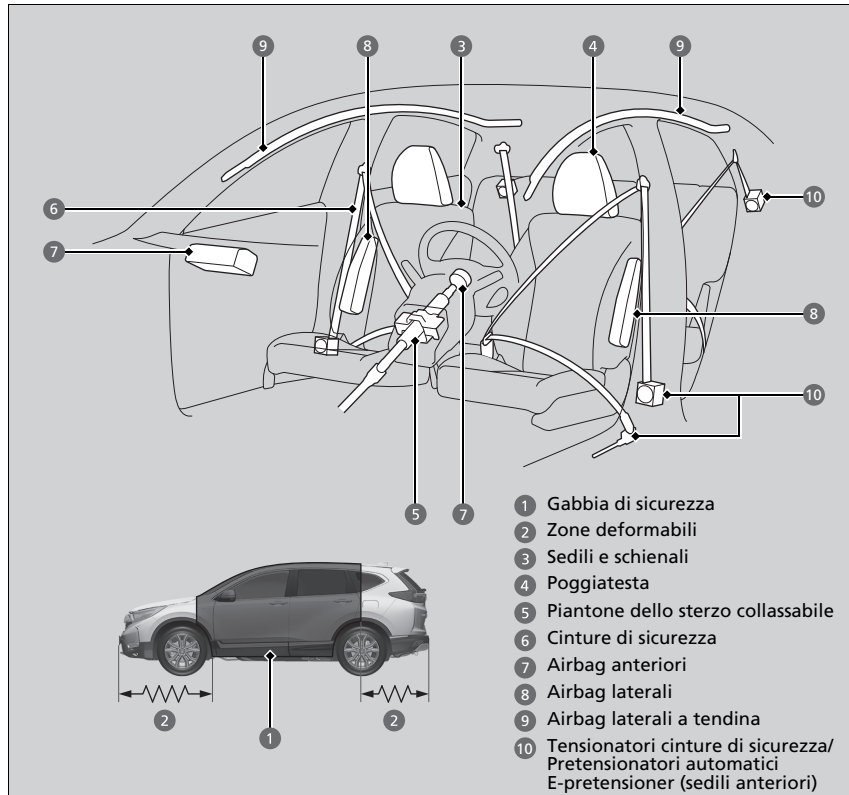

Le seguente lista di controllo spiega come contribuire attivamente alla propria sicurezza e a quella dei passeggeri.

►► Dotazioni di sicurezza del veicolo

Il veicolo è equipaggiato con numerose dotazioni che contribuiscono alla protezione del conducente e dei passeggeri in caso di incidente.

Tra queste, alcune non richiedono alcun tipo di intervento da parte del conducente. In questa categoria rientrano un robusto telaio in acciaio che forma una gabbia di sicurezza intorno all'abitacolo, zone deformabili anteriori e posteriori, un piantone dello sterzo collassabile e tensionatori che tendono le cinture di sicurezza anteriori in caso di incidente.

Tuttavia la protezione fornita da questi elementi sarà garantita soltanto se il conducente e i passeggeri sono seduti nella corretta posizione con la cintura di sicurezza sempre allacciata. In realtà alcune dotazioni di sicurezza possono causare lesioni se non vengono usate correttamente.

Lista di controllo per la sicurezza

Per la sicurezza del conducente e dei passeggeri, abituarsi ad effettuare i seguenti controlli prima della guida.

- Regolare il sedile del conducente nella posizione più corretta per la guida. Accertarsi di regolare i sedili anteriori nella posizione il più arretrata possibile che permetta comunque al conducente di mantenere il completo controllo del veicolo. Se il sedile è troppo vicino all'airbag anteriore, si rischiano lesioni gravi o letali in caso di incidente.
➤ **Sedili** P. 247
- Regolare i poggiatesta nella posizione corretta. L'azione dei poggiatesta è più efficace quando il centro della nuca poggia al centro del poggiatesta. Gli individui di statura più alta devono regolare il poggiatesta nella posizione più alta possibile.
➤ **Regolazione dei poggiatesta anteriori** P. 254
- Indossare correttamente la cintura di sicurezza e tenerla sempre allacciata. Verificare che anche le cinture dei passeggeri siano correttamente allacciate.
➤ **Allacciamento della cintura di sicurezza** P. 55
- Proteggere i bambini utilizzando le cinture di sicurezza o i seggiolini di sicurezza adeguati all'età, all'altezza e al peso.
➤ **Sicurezza dei bambini** P. 75

► Lista di controllo per la sicurezza

Se il messaggio di apertura portiere e/o portellone viene visualizzato sull'interfaccia informazioni conducente, una portiera e/o il portellone non sono completamente chiusi. Chiudere tutte le portiere e il portellone e attendere che il messaggio scompaia.

➤ **Messaggi di allerta di informazione sull'interfaccia informazioni del conducente** P. 123

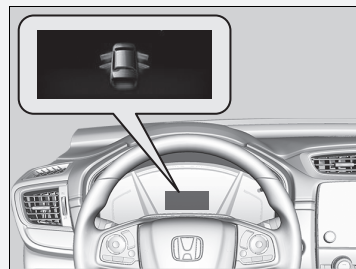

Informazioni sulle cinture di sicurezza

Le cinture di sicurezza da sole costituiscono il dispositivo di sicurezza più efficiente perché consentono di tenersi collegati al veicolo e quindi di sfruttare le varie dotazioni di sicurezza integrate. Inoltre, impediscono di essere proiettati contro l'abitacolo, contro gli altri passeggeri o fuori dal veicolo. Se indossate correttamente, le cinture di sicurezza mantengono il corpo nella posizione corretta in caso di incidente in modo da poter sfruttare al meglio la protezione supplementare fornita dagli airbag.

Inoltre, le cinture di sicurezza garantiscono la protezione in tutti i tipi di incidente, compresi:

- impatti frontali
- impatti laterali
- impatti posteriori
- ribaltamenti

Informazioni sulle cinture di sicurezza

ATTENZIONE

L'uso scorretto della cintura di sicurezza aumenta il rischio di gravi lesioni o morte in caso di incidente, anche se il veicolo è dotato di airbag.

Il conducente e i passeggeri devono indossare le cinture di sicurezza sempre e in modo corretto.

ATTENZIONE: Le cinture di sicurezza sono progettate per sostenere la struttura ossea del corpo e devono essere indossate in basso diagonalmente alla parte anteriore del bacino o sul bacino, il torace e le spalle, come applicabili; evitare di indossare la sezione addominale della cintura diagonalmente all'area addominale.

ATTENZIONE: Per garantire la protezione per cui sono state progettate, le cinture di sicurezza devono essere regolate quanto più saldamente possibile, in maniera che risultino comunque comode. Una cintura lenta riduce drasticamente la protezione.

ATTENZIONE: Le cinture non devono essere indossate con i nastri attorcigliati.

ATTENZIONE: Ciascun gruppo cintura deve essere utilizzato esclusivamente da un occupante; è estremamente pericoloso allacciare la cintura intorno a un bambino che si trova in braccio all'occupante del sedile.

■ Cinture di sicurezza a tre punti di ancoraggio

Tutti e cinque i sedili sono dotati di cinture di sicurezza a tre punti di ancoraggio e riavvolgitori con sistema di blocco di emergenza. Durante la guida normale il riavvolgitore permette di muoversi liberamente pur mantenendo una certa tensione sulla cinghia. In caso di collisione o frenata improvvisa, il riavvolgitore si blocca per trattenere il corpo dell'occupante.

La cintura di sicurezza deve essere fissata correttamente quando si utilizza un seggiolino di sicurezza per bambini rivolto in avanti.

➤ **Montaggio di un seggiolino di sicurezza per bambini con la cintura di sicurezza a tre punti di ancoraggio** P. 90

■ Uso corretto delle cinture di sicurezza

Attenersi alle seguenti istruzioni per un corretto uso:

- Tutti gli occupanti devono sedere con la schiena dritta e ben appoggiata allo schienale e rimanere in questa posizione per tutta la durata del viaggio. Una postura scorretta riduce l'efficienza della cintura e può aumentare il rischio di gravi lesioni in caso di incidente.
- Non posizionare mai il nastro della spalla della cintura a tre punti di ancoraggio sotto il braccio o dietro la schiena. Ciò potrebbe causare lesioni gravissime in caso di incidente.
- Una cintura di sicurezza non può mai essere usata contemporaneamente da due persone. In caso contrario si rischiano lesioni gravissime in caso di incidente.
- Non fissare alcun accessorio sulle cinture di sicurezza. I dispositivi progettati per migliorare il comfort o riposizionare il nastro della spalla delle cintura di sicurezza possono ridurre la capacità protettiva e aumentare il rischio di gravi lesioni in caso di incidente.

➤ Informazioni sulle cinture di sicurezza

Le cinture di sicurezza non forniscono una protezione totale in ogni tipo di incidente. Tuttavia nella maggior parte dei casi, le cinture di sicurezza riducono significativamente il rischio di gravi lesioni.

Nella maggior parte dei paesi l'uso delle cinture di sicurezza è obbligatorio. Si raccomanda di informarsi sulle normative legali dei paesi in cui si guida.

Se si estende la cintura di sicurezza troppo velocemente, si bloccherà. Se si verifica questa evenienza, ritrarre leggermente la cintura di sicurezza, quindi estenderla lentamente.

■ Promemoria cintura di sicurezza

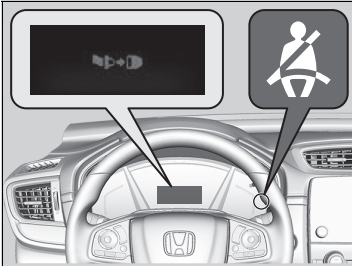

■ Sedili anteriori

Il sistema delle cinture di sicurezza comprende una spia sul quadro strumenti per segnalare al conducente, al passeggero anteriore o a entrambi di allacciare le cinture di sicurezza.

Se la modalità di alimentazione viene portata su ACCENSIONE e una cintura di sicurezza non è allacciata, viene emesso un segnale acustico e la spia lampeggia. Dopo alcuni secondi, la spia si accende e rimane accesa finché non si allaccia la cintura.

Verrà emesso periodicamente un segnale acustico e la spia lampeggerà con il veicolo in movimento fino a quando la cintura di sicurezza non viene allacciata.

► Promemoria cintura di sicurezza

La spia si accende anche se il passeggero anteriore non allaccia la cintura di sicurezza entro sei secondi dal posizionamento della modalità di alimentazione su ACCENSIONE.

Quando nessuno occupa il sedile del passeggero anteriore, la spia non si accende e il cicalino non emette alcun segnale acustico.

Se la spia si accende o il cicalino emette un segnale acustico e nessuno è seduto nel sedile del passeggero anteriore.

Controllare se:

- Non vi è nulla di pesante poggiato sul sedile del passeggero anteriore.
- La cintura di sicurezza lato conducente è allacciata.

Se la spia non si accende quando il passeggero è seduto e non ha la cintura allacciata, potrebbe esserci un'interferenza con il sensore di rilevamento occupante. Controllare se:

- Sul sedile è presente un cuscino.
- Il passeggero anteriore non è seduto correttamente.

Se non è presente nessuna di queste condizioni, far controllare il veicolo dalla concessionaria.

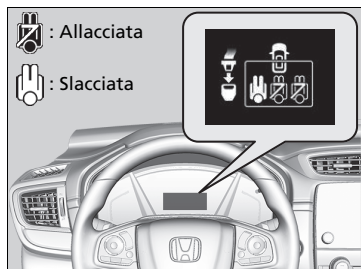

■ Sedili posteriori

Il veicolo monitora l'uso delle cinture sui sedili posteriori.

L'interfaccia informazioni del conducente avverte se una delle cinture di sicurezza posteriori non viene utilizzata.

Sul display viene visualizzato un messaggio quando:

- Si apre o si chiude una portiera posteriore.
- Uno dei passeggeri posteriori allaccia o slaccia la cintura di sicurezza.

Viene emesso un segnale acustico se uno dei passeggeri posteriori slaccia la cintura di sicurezza durante la guida.

Per visualizzare il display:

Premere il pulsante  (display/informazioni).

■ Tensionatori cinture di sicurezza automatici

I sedili anteriori e i sedili posteriori esterni sono dotati di pretensionatori automatici delle cinture di sicurezza per aumentare il livello di sicurezza.

I tensionatori tendono automaticamente le cinture di sicurezza anteriori e posteriori esterne durante una collisione frontale di moderata o grave entità, talvolta anche se la collisione non è così grave da attivare gli airbag anteriori.

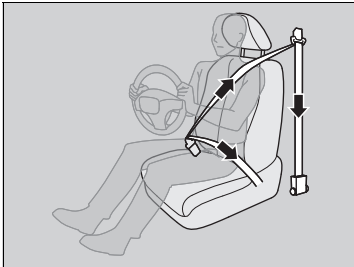

▣ Tensionatori cinture di sicurezza automatici

I tensionatori delle cinture di sicurezza possono attivarsi una sola volta.

Se un tensionatore è attivato, la spia SRS si accende.

Rivolgersi al concessionario per sostituire il tensionatore e ispezionare completamente il sistema delle cinture di sicurezza poiché potrebbe non offrire protezione in un altro incidente.

In caso di impatto laterale di moderata o grave entità, si attiva anche il tensionatore su quel lato del veicolo.

■ Pretensionatori automatici e-Pretensioner

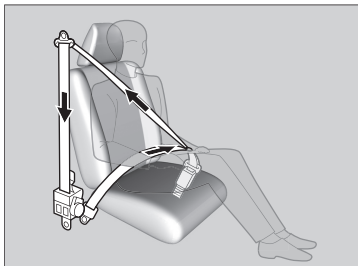

I pretensionatori alimentati da motorino iniziano a riavvolgere le cinture di sicurezza anteriori quando il CMBS, il sistema di assistenza alla frenata di emergenza o il sistema VSA è in funzione. Inoltre, possono attivarsi in caso di brusche sterzate o di impatto del veicolo. Dopo il riavvolgimento, le cinture di sicurezza ritornano nelle posizioni originali.

I pretensionatori automatici riavvolgono leggermente le cinture di sicurezza quando si allaccia la fibbia della cintura, si preme il pedale del freno in modo aggressivo o in caso di svolte a raggio stretto e si riavvolgono completamente al rilascio della fibbia della cintura di sicurezza.

►► Pretensionatori automatici e-Pretensioner

Se si sono attivati soltanto i pretensionatori automatici e-Pretensioner, non è necessario sostituire alcun componente.

I pretensionatori automatici potrebbero non funzionare se:

- La spia sistema di sicurezza supplementare è accesa.
- La spia sistema di controllo della stabilità del veicolo (VSA) è accesa.
- Viene visualizzato un messaggio di allerta sull'interfaccia informazioni del conducente.

Allacciamento della cintura di sicurezza

Dopo avere regolato correttamente il sedile anteriore sedendo con la schiena dritta e ben appoggiata allo schienale:

► **Sedili** P. 247



1. Estrarre lentamente la cintura di sicurezza.



2. Inserire la piastrina di aggancio nella fibbia, quindi tirare la cinghia per verificare che la fibbia sia agganciata.

► Accertarsi che la cintura non sia attorcigliata o incastrata da nessuna parte.

Quando si inserisce la piastrina di aggancio lato guida o lato passeggero anteriore nella fibbia, la cintura di sicurezza anteriore si ritrae automaticamente.

► **Pretensionatori automatici e-Pretensioner** P. 54

► Allacciamento della cintura di sicurezza

Se la cintura di sicurezza di un sedile non funziona oppure sembra non funzionare correttamente, il sedile non deve essere occupato. Una cintura che non funzioni correttamente potrebbe non proteggere l'occupante in caso di incidente. Far controllare la cintura dal concessionario quanto prima.

Non inserire mai oggetti estranei nella fibbia o nel meccanismo riavvolgitore.

Se la cintura di sicurezza sembra bloccata in posizione di riavvolgimento completo, estrarre saldamente la cintura a tre punti di ancoraggio una volta, quindi farla riavvolgere. Successivamente, estrarla regolarmente dall'avvolgitore e allacciarla.

Se non è possibile rilasciare la cintura di sicurezza dalla posizione di riavvolgimento completo, non permettere a nessuno di prendere posto sul sedile e portare il veicolo da una concessionaria per la riparazione.

► **Informazioni sulle cinture di sicurezza** P. 49

► **Controllo delle cinture di sicurezza** P. 59



3. Posizionare la cintura addominale il più in basso possibile sul bacino, quindi tirare la fascia diagonale in modo che la cintura addominale aderisca comodamente. Questo permette alle robuste ossa del bacino di assorbire l'energia di un impatto e riduce il rischio di lesioni interne.
4. Se necessario, tirare di nuovo la cintura per eliminare l'eventuale gioco, quindi controllare che la cintura poggia diagonalmente sul torace e sulla spalla. In questo modo le forze generate da un impatto vengono distribuite sulle ossa più robuste del tronco.

■ Regolazione dell'ancoraggio superiore

I sedili anteriori sono dotati di ancoraggi superiori regolabili in base all'altezza degli occupanti.

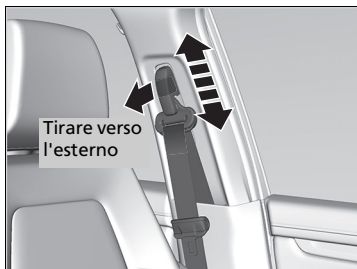

1. Spostare l'ancoraggio verso l'alto e verso il basso tirando l'ancoraggio superiore verso l'esterno.
2. Posizionare l'ancoraggio in modo che la cintura poggia diagonalmente sul torace e sulla spalla.

► Allacciamento della cintura di sicurezza

⚠ ATTENZIONE

Un posizionamento scorretto delle cinture di sicurezza può causare gravi lesioni o morte in caso di incidente.

Accertarsi che tutte le cinture di sicurezza siano posizionate correttamente prima della guida.

Per rilasciare la cintura, premere il pulsante rosso **PRESS** quindi guidare la cintura manualmente fino a quando si è riavvolta completamente. Quando si esce dal veicolo, accertarsi che la cintura sia correttamente stivata e non rimanga incastrata nella portiera.

► Regolazione dell'ancoraggio superiore

L'altezza dell'ancoraggio superiore può essere regolata su quattro livelli. Se la cintura viene a contatto con il collo, ridurre l'altezza un livello alla volta.

Dopo avere effettuato una regolazione, accertarsi che la posizione dell'ancoraggio superiore sia fissata.

■ Cintura di sicurezza con ancoraggio rimovibile

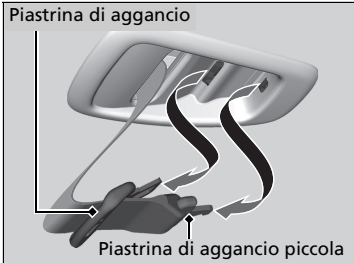

1. Estrarre la piastrina di aggancio piccola della cintura di sicurezza e la piastrina di aggancio da ciascuna fessura di fissaggio nel rivestimento del padiglione.

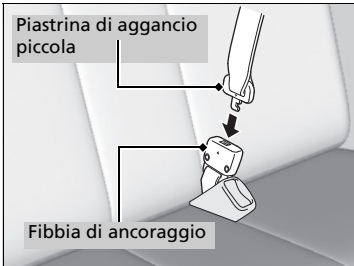

2. Allineare i contrassegni a triangolo della piastrina di aggancio piccola e della fibbia di ancoraggio. Accertarsi che la cintura di sicurezza non sia attorcigliata. Fissare la cintura alla fibbia di ancoraggio.

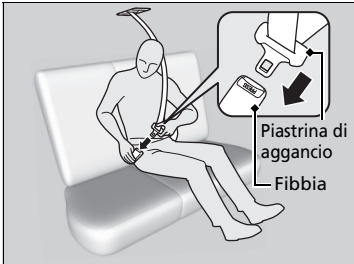

3. Inserire la piastrina di aggancio nella fibbia. Allacciare la cintura di sicurezza allo stesso modo della cintura di sicurezza a tre punti di ancoraggio.

► Cintura di sicurezza con ancoraggio rimovibile

⚠ ATTENZIONE

L'uso della cintura di sicurezza con l'ancoraggio rimovibile sganciato aumenta il rischio di lesioni gravi o mortali in caso di incidente.

Prima di utilizzare la cintura di sicurezza, accertarsi che l'ancoraggio rimovibile sia correttamente agganciato.

Per sganciare l'ancoraggio rimovibile, inserire la piastrina di aggancio nella fessura sul lato della fibbia di ancoraggio.

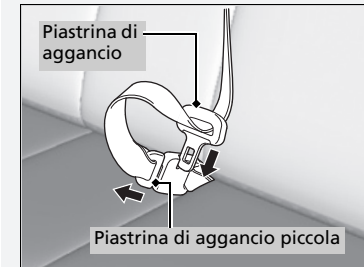

■ Consigli per le donne in stato di gravidanza

Il modo migliore per proteggere sia la madre che il feto durante la guida è di indossare sempre la cintura di sicurezza e tenere la fascia addominale della cintura il più in basso possibile sul bacino.

Indossare la fascia diagonale sul torace evitando l'addome.



Indossare la fascia addominale della cintura il più in basso possibile sul bacino.

► Consigli per le donne in stato di gravidanza

Durante le visite mediche periodiche, chiedere al medico se si può continuare a guidare.

Per ridurre il rischio di lesioni per la madre e per il feto causate dall'attivazione dell'airbag anteriore:

- Durante la guida, sedersi con la schiena dritta e regolare il sedile il più indietro possibile ma in modo tale da mantenere comunque il completo controllo del veicolo.
- Se si occupa il sedile del passeggero anteriore, regolare il sedile il più indietro possibile.

Controllo delle cinture di sicurezza

Controllare regolarmente le condizioni delle cinture di sicurezza nel seguente modo:

- Estrarre completamente ciascuna cintura e controllare se presenta sfilacciate, tagli, bruciature o segni di usura.
- Controllare che le piastrine di aggancio e le fibbie funzionino regolarmente e che le cinture si riavvolgano facilmente.
 - ▶ Se la cintura non si riavvolge facilmente, un intervento di pulizia potrebbe risolvere il problema. Utilizzare esclusivamente sapone delicato e acqua tiepida. Non utilizzare candeggina o solventi per pulizia. Assicurarsi che la cintura sia completamente asciutta prima di consentirne il riavvolgimento.

Una cintura che non sia in buone condizioni o che non funzioni correttamente non fornirà un buon livello di protezione e pertanto deve essere sostituita non appena possibile.

Se una cintura viene usurata in seguito a un incidente potrebbe non fornire lo stesso livello di protezione in un altro incidente. Pertanto fare controllare le cinture di sicurezza dal concessionario dopo una collisione.

☒ Controllo delle cinture di sicurezza

ATTENZIONE

Il mancato controllo o la mancata manutenzione delle cinture di sicurezza può causare gravi lesioni o morte se le cinture non funzionano correttamente in caso di necessità.

Controllare regolarmente le cinture di sicurezza e fare riparare eventuali guasti non appena possibile.

ATTENZIONE: Non apportare modifiche o aggiungere elementi che impediscano ai dispositivi di regolazione delle cinture di sicurezza di rimuovere eventuali giochi o la regolazione del gruppo cinture di sicurezza per rimuovere eventuali giochi.

ATTENZIONE: È fondamentale sostituire l'intero gruppo dopo un impatto grave, anche se non vi sono danni visibili.

ATTENZIONE: Prestare attenzione ad evitare la contaminazione dei nastri con lucidi, oli e sostanze chimiche, in particolare con l'acido della batteria. Per una pulizia sicura, utilizzare sapone delicato e acqua. La cintura deve essere sostituita se i nastri risultano lacerati, contaminati o danneggiati.

Punti di ancoraggio



Durante la sostituzione delle cinture di sicurezza, utilizzare i punti di ancoraggio mostrati nelle immagini.

Il sedile anteriore è dotato di una cintura di sicurezza a tre punti di ancoraggio.

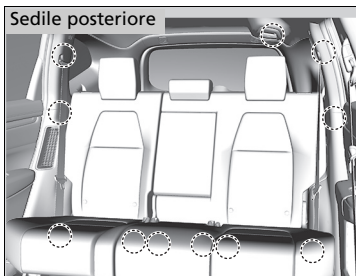

I sedili posteriori sono dotati di tre cinture di sicurezza a tre punti di ancoraggio.

Componenti del sistema airbag

Gli airbag anteriori, anteriori laterali e laterali a tendina si attivano a seconda della direzione e della gravità dell'impatto. Il sistema airbag include:

- Due airbag anteriori del sistema di sicurezza supplementare (SRS). L'airbag lato guida è alloggiato al centro del volante, mentre l'airbag lato passeggero è alloggiato nella plancia. Entrambi sono contrassegnati con **SRS AIRBAG**.
- Due airbag laterali, uno per il conducente e uno per il passeggero anteriore. Gli airbag sono alloggiati nel bordo esterno degli schienali. Entrambi sono contrassegnati con **SIDE AIRBAG**.
- Due airbag laterali a tendina, uno su ciascun lato del veicolo. Gli airbag sono alloggiati nel rivestimento del padiglione, sopra i finestrini. I montanti anteriore e posteriore sono contrassegnati con **SIDE CURTAIN AIRBAG**.
- Una centralina elettronica che, quando il veicolo è acceso, monitora costantemente le informazioni sui vari sensori d'urto, sensori dei sedili e delle fibbie, sugli attivatori degli airbag, sui tensionatori delle cinture di sicurezza e altre informazioni sul veicolo. Durante una collisione l'unità può registrare tali informazioni.
- Pretensionatori automatici delle cinture di sicurezza per i sedili anteriori e posteriori.
- I tensionatori delle cinture di sicurezza anteriori includono anche i pretensionatori automatici e-Pretensioner.
- Sensori d'urto in grado di rilevare un impatto anteriore o laterale di moderata o grave entità.
- Una spia sul quadro strumenti che avverte il conducente di un possibile guasto al sistema airbag o ai tensionatori delle cinture di sicurezza.
- Una spia sulla plancia che avverte il conducente che l'airbag anteriore lato passeggero anteriore è disattivato.

■ Informazioni importanti sugli airbag

Gli airbag possono costituire un grave pericolo. Per eseguire la loro funzione, gli airbag devono gonfiarsi con una forza notevole. Pertanto, sebbene contribuiscano in molti casi a salvare la vita, gli airbag possono causare ustioni, ecchimosi e altre lesioni minori, ma talvolta anche letali se gli occupanti non sono seduti correttamente con la cintura allacciata.

Cosa fare: Indossare sempre la cintura di sicurezza in modo corretto, sedersi con la schiena dritta e il più lontano possibile dal volante ma comunque in modo da mantenere il completo controllo del veicolo. Il passeggero anteriore deve spostare il proprio sedile il più lontano possibile dalla plancia.

È opportuno tenere presente che nessun sistema di sicurezza può garantire la protezione totale da lesioni o morte in caso di incidenti gravi, anche se si indossano correttamente le cinture di sicurezza e gli airbag si attivano.

Non collocare oggetti pesanti o appuntiti tra sé e l'airbag anteriore. Tenere sulle ginocchia oggetti pesanti o appuntiti oppure guidare con una pipa o un altro oggetto appuntito in bocca può causare lesioni in caso di gonfiaggio dell'airbag anteriore.

Non fissare o posizionare oggetti sui coperchi degli airbag anteriori. La presenza di oggetti sui coperchi contrassegnati con **SRS AIRBAG** potrebbe compromettere il corretto funzionamento degli airbag o essere spostati all'interno del veicolo e colpire gli altri passeggeri in caso di gonfiaggio degli airbag.

▣ Informazioni importanti sugli airbag

Non tentare di disattivare gli airbag. Gli airbag insieme alle cinture di sicurezza offrono il massimo livello di protezione.

Durante la guida, tenere le mani sul volante in modo che mani e braccia non si trovino sulla traiettoria dell'airbag anteriore. Non poggiare le braccia sul coperchio dell'airbag.

Tipi di airbag

Il veicolo è dotato di tre tipi di airbag:

- **Airbag anteriori:** Airbag davanti ai sedili lato guida e passeggero anteriore.
- **Airbag laterali:** Airbag posizionati negli schienali dei sedili lato guida e passeggero anteriore.
- **Airbag laterali a tendina:** Airbag sopra i finestrini.

Ciascun tipo viene descritto nelle pagine seguenti.

Airbag anteriori (SRS)

Gli airbag anteriori SRS si gonfiano in caso di collisione di moderata o grave entità per aiutare a proteggere la testa e il torace del conducente e/o del passeggero anteriore.

L'**SRS** (sistema di sicurezza supplementare) indica che gli airbag sono progettati per integrare la funzione delle cinture di sicurezza e non le sostituiscono. Le cinture di sicurezza rappresentano il sistema di sicurezza principale per gli occupanti.

Ubicazione

L'airbag anteriore del guidatore è alloggiato al centro del volante, mentre l'airbag del passeggero anteriore è alloggiato nella plancia. Entrambi sono contrassegnati con **SRS AIRBAG**.

Tipi di airbag

Gli airbag possono gonfiarsi in qualsiasi momento quando la modalità di alimentazione si trova su ACCENSIONE.

Dopo il gonfiaggio di un airbag in caso di incidente, può essere prodotta una piccola quantità di fumo. Ciò è dovuto al processo di combustione del materiale del dispositivo di gonfiaggio e non è nocivo. Tuttavia, può causare disturbi temporanei negli individui affetti da problemi respiratori. In tal caso, uscire dal veicolo non appena è sicuro farlo.

■ Funzionamento

Gli airbag anteriori sono progettati per gonfiarsi in caso di collisioni frontali di moderata o grave entità. Quando il veicolo decelera improvvisamente, i sensori inviano le informazioni alla centralina di comando la quale, a sua volta, impartisce il comando per gonfiare uno o entrambi gli airbag anteriori.

Una collisione frontale può essere uno scontro centrato o eccentrico tra due veicoli oppure uno scontro del veicolo contro un oggetto stazionario, come un muro di cemento.

■ Funzionamento degli airbag anteriori

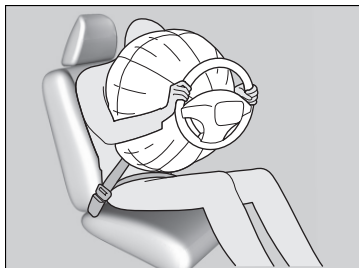

In caso di incidente la cintura di sicurezza trattiene il tronco, mentre l'airbag anteriore fornisce la protezione supplementare per la testa e il torace.

Gli airbag anteriori si sgonfiano immediatamente, in modo da non interferire con la visibilità del guidatore e la capacità di sterzare o azionare gli altri comandi.

Il tempo totale richiesto per il gonfiaggio e lo sgonfiaggio è talmente breve che la maggior parte degli occupanti non si accorge che gli airbag si sono attivati fino al momento dello sgonfiaggio.

■ Casi in cui gli airbag anteriori non dovrebbero attivarsi

Scontri frontali di minore entità: Gli airbag anteriori sono progettati per integrare la funzione delle cinture di sicurezza e salvare la vita, non per evitare piccole abrasioni o fratture derivanti da scontri frontali di lieve o grave entità.

Impatti laterali: Gli airbag anteriori possono offrire protezione quando una decelerazione improvvisa proietta il conducente o il passeggero anteriore verso la parte anteriore del veicolo. Gli airbag laterali e gli airbag laterali a tendina sono progettati specificatamente per ridurre la gravità delle lesioni che possono verificarsi in caso di impatti laterali di moderata o grave entità, tali da spingere il conducente o il passeggero verso il lato del veicolo.

Impatti posteriori: I poggiatesta e le cinture di sicurezza sono i dispositivi di sicurezza più efficaci in caso di impatto posteriore. Gli airbag anteriori non possono fornire una protezione efficiente in quanto non sono concepiti per attivarsi in questi tipi di collisioni.

Ribaltamenti: Le cinture di sicurezza e gli airbag laterali a tendina offrono il massimo livello di sicurezza in caso di ribaltamento. Gli airbag anteriori non sono progettati per attivarsi in caso di ribaltamento, quindi non offrono una protezione efficiente.

■ Attivazione degli airbag anteriori con danni minimi o nessun danno visibile

Poiché il sistema airbag rileva una decelerazione improvvisa, un impatto violento sul telaio del veicolo o sulla sospensione potrebbe causare l'attivazione di uno o più airbag. Ciò potrebbe verificarsi, ad esempio, quando si urta contro il bordo del marciapiede, il bordo di una fossa o un altro oggetto fisso basso che causa una decelerazione improvvisa nel telaio del veicolo. Poiché l'impatto avviene al di sotto del veicolo, i danni potrebbero non essere evidenti.

■ Mancata attivazione degli airbag anteriori anche in caso di danni esterni apparentemente gravi

Poiché le zone deformabili della carrozzeria assorbono l'energia prodotta durante un impatto, l'entità dei danni visibili non sempre indica un funzionamento corretto dell'airbag. Infatti alcune collisioni possono causare gravi danni senza che gli airbag si attivino; questo perché gli airbag non erano necessari oppure perché non avrebbero comunque fornito la protezione necessaria.

■ Sistema di disattivazione dell'airbag passeggero anteriore

Se è indispensabile montare un seggiolino di sicurezza per bambini rivolto all'indietro nel sedile passeggero anteriore, disattivare manualmente il sistema airbag passeggero anteriore mediante la chiave.

■ Interruttore ON/OFF airbag passeggero anteriore

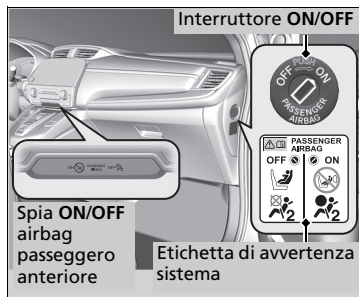

Quando l'interruttore **ON/OFF** airbag passeggero anteriore è posizionato su:

OFF: L'airbag passeggero anteriore è disattivato. L'airbag passeggero anteriore non si gonfia durante uno scontro frontale che attiva il gonfiaggio dell'airbag anteriore lato guida.

La spia di disattivazione dell'airbag passeggero anteriore rimane accesa come promemoria.

ON: L'airbag passeggero anteriore è attivato. La spia di attivazione dell'airbag passeggero anteriore si accende e rimane accesa per circa 60 secondi.

■ Per disattivare il sistema airbag passeggero anteriore

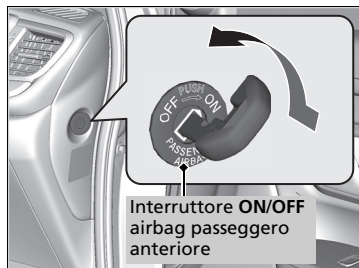

1. Inserire il freno di stazionamento e impostare la modalità di alimentazione su VEICOLO SPENTO.
2. Aprire la portiera anteriore lato passeggero.
3. Inserire la chiave nell'interruttore **ON/OFF** airbag passeggero anteriore.
 - L'interruttore si trova sul pannello laterale del quadro strumenti lato passeggero anteriore.
4. Portare la chiave su **OFF** quindi rimuoverla dall'interruttore.

►► Sistema di disattivazione dell'airbag passeggero anteriore

⚠ATTENZIONE

Il sistema airbag passeggero anteriore deve essere disattivato qualora non sia possibile evitare di collocare un seggiolino di sicurezza per bambini rivolto all'indietro nel sedile passeggero anteriore.

Se si gonfia, l'airbag passeggero anteriore può colpire il seggiolino di sicurezza per bambini rivolto all'indietro con una forza sufficiente da causare la morte del bambino o lesioni estremamente gravi.

⚠ATTENZIONE

Attivare il sistema airbag passeggero anteriore se non viene utilizzato il seggiolino di sicurezza per bambini rivolto all'indietro sul sedile passeggero anteriore.

La disattivazione del sistema airbag passeggero anteriore può causare lesioni gravi o morte in caso di incidente.

■ Spia di disattivazione dell'airbag passeggero anteriore

Quando il sistema airbag passeggero anteriore viene attivato, la spia si spegne poco dopo aver impostato la modalità di alimentazione su ACCENSIONE.

Quando il sistema airbag passeggero anteriore viene disattivato, la spia rimane accesa o si spegne temporaneamente per poi riaccendersi.

■ Etichetta del sistema di disattivazione dell'airbag passeggero anteriore

L'etichetta si trova sul pannello laterale del quadro strumenti lato passeggero anteriore.

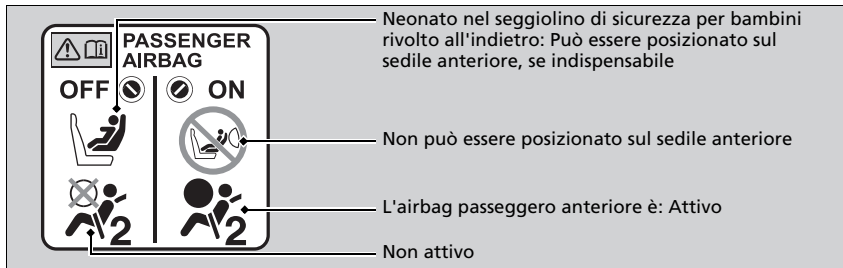

» Sistema di disattivazione dell'airbag passeggero anteriore

AVVISO

- Utilizzare la chiave del veicolo per ruotare l'interruttore **ON/OFF** dell'airbag passeggero anteriore. Se si usa una chiave diversa, l'interruttore potrebbe venire danneggiato o il sistema airbag passeggero anteriore potrebbe non funzionare correttamente.
- Non chiudere la portiera o applicare un carico eccessivo sulla chiave mentre è inserita nell'interruttore **ON/OFF** dell'airbag passeggero anteriore. Ciò potrebbe causare danni all'interruttore o alla chiave.

Si consiglia vivamente di non montare il seggiolino di sicurezza per bambini rivolto all'indietro sul sedile del passeggero anteriore.

» Protezione dei neonati P. 78

È responsabilità del proprietario impostare il sistema airbag passeggero anteriore su **OFF** quando si colloca un seggiolino di sicurezza per bambini rivolto all'indietro sul sedile passeggero anteriore.

Quando sul sedile passeggero anteriore non è presente un seggiolino di sicurezza per bambini rivolto all'indietro, riattivare il sistema.

Airbag laterali

Gli airbag laterali contribuiscono a proteggere il tronco e la parte pelvica del conducente o del passeggero anteriore durante un impatto laterale di moderata o grave entità.

■ Ubicazione

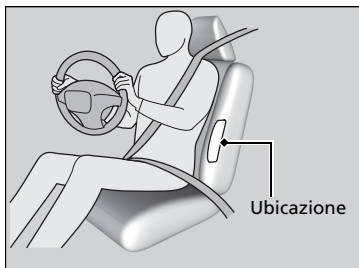

Gli airbag laterali sono alloggiati nel bordo esterno degli schienali lato guida e passeggero.

Entrambi sono contrassegnati con **SIDE AIRBAG**.

⚠ Airbag laterali

Non montare accessori sugli airbag laterali o accanto ad essi. Questi possono interferire con il corretto funzionamento degli airbag o ferire qualcuno se l'airbag si gonfia.

Non consentire al passeggero anteriore di appoggiarsi lateralmente con la testa nella traiettoria di gonfiaggio dell'airbag laterale.

Durante il gonfiaggio, l'airbag laterale può colpire con forza e ferire gravemente il passeggero.

■ Funzionamento

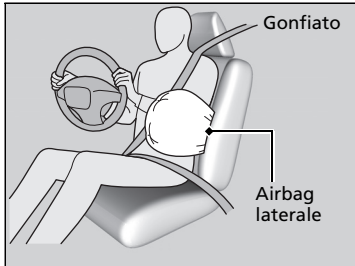

Quando i sensori rilevano un impatto laterale di moderata o grave entità, la centralina di comando invia un segnale all'airbag laterale sul lato dell'impatto per gonfiarlo immediatamente.

■ Attivazione di un airbag laterale con danni minimi o nessun danno visibile

Poiché il sistema airbag rileva una decelerazione improvvisa, un impatto violento sul lato del telaio può provocare l'attivazione di un airbag laterale. In questi casi i danni derivati dall'impatto potrebbero essere minimi o nulli, anche se i sensori d'urto laterale hanno rilevato un impatto di entità tale da attivare l'airbag.

■ Mancata attivazione di un airbag laterale anche in caso di danni esterni apparentemente gravi

È possibile che un airbag laterale non si gonfi durante un impatto che provoca danni apparentemente gravi. Ciò può accadere quando il punto d'impatto si trova verso la parte più anteriore o posteriore del veicolo oppure quando le zone deformabili della carrozzeria assorbono la maggior parte dell'energia dello scontro. In entrambi i casi, l'airbag laterale non sarebbe necessario e comunque non fornirebbe la protezione necessaria.

⊠ Airbag laterali

Non coprire o sostituire i rivestimenti degli schienali dei sedili anteriori senza aver prima consultato il concessionario. La copertura o la sostituzione non adeguata dei rivestimenti degli schienali dei sedili anteriori può impedire il corretto gonfiaggio degli airbag laterali in caso di impatto laterale.

Airbag laterali a tendina

Gli airbag laterali a tendina aiutano a proteggere la testa del conducente e dei passeggeri che occupano i sedili esterni durante gli impatti laterali di moderata o grave entità.

■ Ubicazione

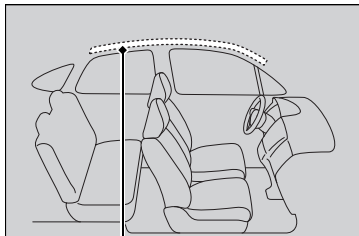

Ubicazione airbag laterali a tendina

Gli airbag laterali a tendina si trovano nella plafoniera sopra i finestrini su entrambi i lati del veicolo.

▣ Airbag laterali a tendina

Gli airbag laterali a tendina offrono la massima efficienza quando l'occupante è seduto con la schiena diritta e bene appoggiata al sedile e la cintura allacciata.

Non fissare oggetti ai finestrini o ai montanti del tetto che potrebbero interferire con il corretto funzionamento degli airbag laterali a tendina.

Non appendere una grucciona o oggetti pesanti sul gancio per abiti. Ciò può causare lesioni in caso di gonfiaggio dell'airbag laterale a tendina.

■ Funzionamento



L'airbag laterale a tendina è progettato per attivarsi in caso di impatto laterale di moderata o grave entità.

■ Attivazione degli airbag laterali a tendina in caso di collisione frontale

Uno o entrambi gli airbag laterali a tendina possono gonfiarsi anche in caso di collisione frontale eccentrica di moderata o grave entità.

Spie del sistema airbag

In caso di guasto al sistema airbag, la spia SRS si accende e sull'interfaccia informazioni conducente viene visualizzato un messaggio.

■ Spia del sistema di sicurezza supplementare (SRS)

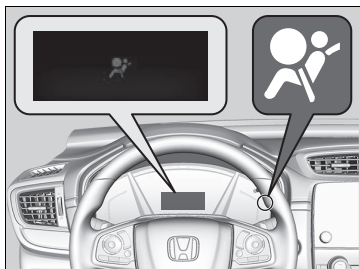

■ Quando la modalità di alimentazione è su ACCENSIONE

La spia si accende per alcuni secondi, quindi si spegne. Ciò indica che il sistema funziona correttamente.

Se la spia si accende in qualsiasi altro momento oppure non si accende affatto, rivolgersi al concessionario per fare controllare il sistema non appena possibile. In caso contrario gli airbag e i tensionatori delle cinture di sicurezza potrebbero non funzionare correttamente quando è necessario.

» Spia del sistema di sicurezza supplementare (SRS)

⚠ ATTENZIONE

Se la spia SRS viene ignorata, si rischiano gravi lesioni o la morte se i sistemi airbag o i tensionatori non dovessero funzionare correttamente.

Se la spia SRS si accende a indicare la presenza di un possibile guasto, fare controllare il veicolo dal concessionario non appena possibile.

⚠ ATTENZIONE

Se la spia SRS si accende, rimuovere immediatamente il seggiolino di sicurezza per bambini rivolto all'indietro dal sedile passeggero anteriore. Anche se l'airbag passeggero anteriore è stato disattivato, non ignorare la spia SRS.

Potrebbe essere presente un guasto nel sistema SRS che potrebbe causare l'attivazione dell'airbag passeggero anteriore, con conseguenti lesioni gravi o morte.

■ Spia di disattivazione dell'airbag passeggero anteriore

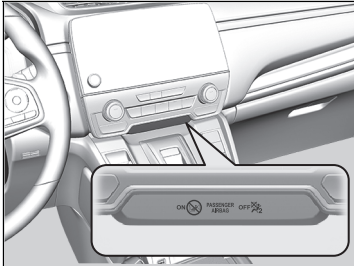

■ Quando la spia di disattivazione dell'airbag passeggero anteriore si accende

La spia rimane accesa se il sistema airbag passeggero anteriore è disattivato.

Quando sul sedile passeggero anteriore non è presente un seggiolino di sicurezza per bambini rivolto all'indietro, riattivare manualmente il sistema. La spia deve spegnersi.

Manutenzione dell'airbag

Non è necessario, ed è sconsigliato, eseguire autonomamente interventi di manutenzione o sostituzione di qualsiasi componente del sistema airbag. Tuttavia, è opportuno fare controllare il veicolo dal concessionario nei seguenti casi:

■ Dopo l'attivazione degli airbag

Se un airbag si è gonfiato, la centralina di comando e gli altri componenti associati al sistema devono essere sostituiti. Analogamente, è necessario sostituire un tensionatore automatico della cintura di sicurezza che si è attivato.

■ In caso di collisione di moderata o grave entità

Anche se gli airbag non si sono gonfiati, fare controllare i seguenti componenti dal concessionario: i tensionatori delle cinture di sicurezza per i sedili anteriori e posteriori esterni nonché tutte le cinture di sicurezza indossate al momento della collisione.

⚠ Manutenzione dell'airbag

È vietato rimuovere i componenti dell'airbag dal veicolo.

In caso di guasto o blocco o in seguito al gonfiaggio dell'airbag e/o all'attivazione dei pretensionatori delle cinture di sicurezza, rivolgersi a un tecnico qualificato per la manutenzione.

Si sconsiglia di utilizzare componenti di sistemi airbag recuperati, inclusi l'airbag, i tensionatori, i sensori e la centralina di comando.

Protezione dei bambini

Ogni anno molti bambini rimangono feriti o perdono la vita a causa di incidenti stradali, perché non utilizzano un seggiolino di sicurezza, o non lo utilizzano correttamente. Gli incidenti stradali infatti sono la causa principale di morte per i bambini fino ai 12 anni di età.

Per ridurre il numero di bambini che perdono la vita o rimangono feriti, i neonati e i bambini devono essere fissati correttamente quando si trovano nel veicolo.

Protezione dei bambini

ATTENZIONE

Il mancato uso o l'uso improprio del seggiolino di sicurezza per bambini può causare gravi lesioni o la morte dei bambini coinvolti in un incidente.

Se il bambino è troppo piccolo per indossare una cintura di sicurezza, utilizzare un seggiolino di sicurezza idoneo. Per i bambini più grandi, utilizzare la cintura di sicurezza e, se necessario, un cuscino di rialzo per bambini.

In molti paesi la legislazione prevede che tutti i bambini fino ai 12 anni, e la cui altezza non supera i 150 cm, siano seduti correttamente nel sedile posteriore.

In molti paesi è obbligatorio utilizzare un seggiolino di sicurezza per bambini adeguato e omologato per il trasporto dei bambini sul sedile del passeggero. Verificare le normative locali interessate.

Modelli europei

I seggiolini di sicurezza per bambini devono essere conformi alle normative UN n. 44 o n. 129, o alle normative dei paesi in cui si guida.

➤ **Scelta del seggiolino di sicurezza per bambini** P. 81

Eccetto modelli europei

Si consiglia di utilizzare seggiolini di sicurezza per bambini conformi alle normative UN n. 44 o n. 129, o alle normative dei paesi in cui si guida.

➤ **Scelta del seggiolino di sicurezza per bambini** P. 81

I bambini devono essere seduti correttamente sui sedili posteriori. Questo perché:

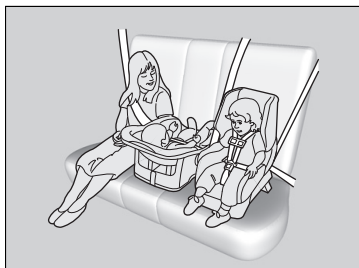

- L'attivazione di un airbag anteriore o laterale può causare lesioni o la morte di un bambino seduto sul sedile anteriore.
- Un bambino seduto sul sedile anteriore può interferire con la capacità del conducente di controllare il veicolo in modo sicuro.
- Le statistiche dimostrano che la sicurezza dei bambini di ogni età, peso e altezza aumenta se sono seduti sul sedile posteriore con la cintura allacciata.

► Protezione dei bambini

Aletta parasole passeggero anteriore

ATTENZIONE



NON utilizzare mai un seggiolino di sicurezza per bambini rivolto all'indietro su un sedile protetto da un AIRBAG ATTIVO sul lato anteriore, poiché potrebbe provocare LESIONI GRAVI o LETALI al BAMBINO.

- I bambini troppo piccoli per indossare la cintura di sicurezza devono essere bloccati adeguatamente in un seggiolino di sicurezza per bambini montato correttamente sul veicolo utilizzando la cintura di sicurezza o il sistema di ancoraggio per bambini.
- Non tenere mai un bambino sulle ginocchia perché non è possibile proteggerlo in caso di collisione.
- Il passeggero non deve mai passare la propria cintura sul bambino. In caso di incidente, la cintura potrebbe esercitare troppa pressione sul bambino e provocare lesioni gravi o addirittura letali.
- Non utilizzare la stessa cintura per due bambini. Entrambi i bambini possono subire gravi lesioni in caso di incidente.
- Non permettere ai bambini di utilizzare i comandi per aprire le portiere, i finestrini o per regolare i sedili.
- Non lasciare i bambini all'interno del veicolo senza la supervisione di un adulto, soprattutto quando fa caldo perché la temperatura dell'abitacolo può aumentare a tal punto da causare la morte. Inoltre i bambini lasciati soli possono attivare i comandi del veicolo e metterlo accidentalmente in moto.

► Protezione dei bambini

ATTENZIONE: Utilizzare il pulsante di blocco alzacristalli elettrici per impedire ai bambini di aprire i finestrini. In questo modo si impedisce ai bambini di giocare con i finestrini, cosa che potrebbe esporli a pericoli o distrarre il conducente.

► **Apertura/chiusura degli alzacristalli elettrici** P. 212

ATTENZIONE: Quando si lascia il veicolo incustodito o con altri occupanti, accertarsi sempre di estrarre e portare con sé la chiave di accensione.

Sull'aletta parasole del passeggero è presente un'etichetta di avvertenza che ricorda i rischi correlati all'airbag anteriore lato passeggero e le precauzioni per garantire la sicurezza dei bambini.

Leggere e seguire le istruzioni riportate su questa etichetta.

► **Etichette di sicurezza** P. 97

Sicurezza di neonati e bambini piccoli

■ Protezione dei neonati

Per il trasporto dei neonati è necessario utilizzare un seggiolino di sicurezza per bambini reclinabile rivolto all'indietro, fino a quando non raggiungono il limite di peso o di altezza stabilito dal produttore e non raggiungono un anno di età.

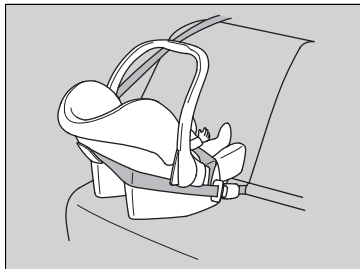

■ Posizionamento di un seggiolino di sicurezza per bambini rivolto all'indietro

I seggiolini di sicurezza per bambini devono essere posizionati e fissati sul sedile posteriore.

- Si consiglia vivamente di montare il seggiolino di sicurezza per bambini direttamente dietro il sedile del passeggero anteriore, spostare il sedile il più possibile in avanti, secondo necessità, e lasciarlo vuoto.
- Accertarsi che non vi siano punti di contatto tra il seggiolino di sicurezza per bambini e il sedile di fronte ad esso.
In caso contrario, si può utilizzare un seggiolino di sicurezza per bambini rivolto all'indietro di dimensioni minori.

► Protezione dei neonati

⚠ ATTENZIONE

Il posizionamento del seggiolino di sicurezza per bambini rivolto all'indietro sul sedile anteriore può causare gravi lesioni o la morte del bambino in caso di gonfiaggio dell'airbag passeggero anteriore.

Posizionare sempre il seggiolino di sicurezza per bambini rivolto all'indietro sul sedile posteriore, non su quello anteriore.

Come indicato nella normativa UN n. 94:

⚠ ATTENZIONE



NON utilizzare mai un seggiolino di sicurezza per bambini rivolto all'indietro su un sedile protetto da un AIRBAG ATTIVO sul lato anteriore, poiché potrebbe provocare LESIONI GRAVI o LETALI al BAMBINO.

Molti esperti raccomandano di utilizzare il seggiolino di sicurezza rivolto all'indietro per bambini fino a due anni, se l'altezza e il peso del bambino lo consentono.

Se installato correttamente, il seggiolino di sicurezza per bambini rivolto all'indietro può impedire al conducente o al passeggero anteriore di spostare il sedile completamente indietro o di bloccare lo schienale nella posizione desiderata.

► Protezione dei neonati

Non posizionare mai i seggiolini di sicurezza per bambini rivolti all'indietro nel senso di marcia.

Fare sempre riferimento alle istruzioni del produttore del seggiolino prima dell'installazione.

Se l'airbag anteriore lato passeggero si gonfia, può colpire con estrema forza il seggiolino di sicurezza per bambini rivolto all'indietro, spostandolo o smontandolo e ferendo gravemente il bambino.

Se non si può evitare di montare un seggiolino di sicurezza per bambini rivolto all'indietro nel sedile passeggero anteriore, disattivare manualmente il sistema airbag passeggero anteriore.

► **Sistema di disattivazione dell'airbag passeggero anteriore** P. 66

■ Protezione dei bambini più piccoli

Dall'età di un anno, se il peso e l'altezza non rientrano nella fascia del seggiolino di sicurezza per bambini rivolto all'indietro, il bambino potrà viaggiare in un seggiolino di sicurezza rivolto in avanti fissato saldamente, fino a quando il peso e l'altezza rientrano nella fascia prevista per questo tipo di seggiolino.

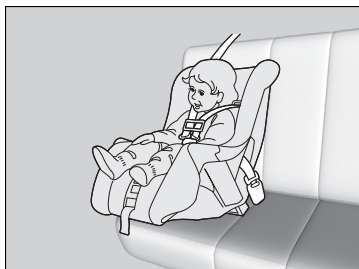

■ Posizionamento del seggiolino di sicurezza per bambini rivolto in avanti

Si consiglia vivamente di posizionare un seggiolino di sicurezza per bambini rivolto in avanti sul sedile posteriore.

Il posizionamento del seggiolino di sicurezza per bambini rivolto in avanti sul sedile anteriore può essere pericoloso. Il sedile posteriore è il posto più sicuro per un bambino.

►► Protezione dei bambini più piccoli

⚠ATTENZIONE

Il posizionamento del seggiolino di sicurezza per bambini rivolto in avanti sul sedile anteriore può causare gravi lesioni o la morte del bambino in caso di gonfiaggio dell'airbag anteriore.

Se non si può evitare di posizionare il seggiolino di sicurezza per bambini rivolto in avanti sul sedile anteriore, spostare il sedile il più indietro possibile e allacciare la cintura del bambino.

Informarsi sulle leggi e sulle normative relative all'uso di seggiolini di sicurezza per bambini in vigore nel paese in cui si guida e seguire le istruzioni del produttore.

■ Scelta del seggiolino di sicurezza per bambini

Alcuni seggiolini di sicurezza per bambini sono compatibili con gli ancoraggi inferiori. Alcuni sono dotati di un dispositivo di accoppiamento rigido, mentre altri dispongono di un dispositivo di accoppiamento flessibile. Entrambi sono semplici da utilizzare. È possibile montare alcuni seggiolini di sicurezza per bambini di design precedente utilizzando la cintura di sicurezza. Indipendentemente dal tipo scelto, attenersi alle istruzioni d'uso e di manutenzione del produttore del seggiolino incluse le date di scadenza consigliate e alle istruzioni riportate nel presente manuale. Il montaggio corretto è fondamentale per ottimizzare la sicurezza del bambino.

Il tipo flessibile potrebbe non essere disponibile in tutti i paesi.

Nei sedili e nei veicoli non dotati di ancoraggi inferiori, per maggiore sicurezza montare il seggiolino di sicurezza per bambini utilizzando la cintura di sicurezza e un dispositivo di fissaggio superiore. Ciò è necessario poiché, quando non viene utilizzato il sistema di ancoraggio inferiore, tutti i seggiolini di sicurezza per bambini devono essere fissati con la cintura di sicurezza. Inoltre, il produttore del seggiolino di sicurezza per bambini potrebbe consigliare di utilizzare la cintura di sicurezza per fissare un seggiolino ISOFIX una volta che il bambino raggiunge un determinato peso. Leggere il manuale utente del seggiolino di sicurezza per bambini per le corrette istruzioni di montaggio.

■ Fattori importanti da considerare quando si seleziona un seggiolino di sicurezza per bambini

Assicurarsi che il seggiolino di sicurezza per bambini sia conforme ai seguenti tre requisiti:

- Il seggiolino deve essere del tipo e delle dimensioni corrette per il bambino.
- Il seggiolino deve essere del tipo corretto per il sedile su cui verrà posizionato.
- Il seggiolino di sicurezza per bambini deve essere conforme agli standard sulla sicurezza. Si consiglia di utilizzare seggiolini di sicurezza per bambini conformi alle specifiche riportate nella normativa UN n. 44 o n. 129, o alle normative dei paesi in cui si guida. Ricercare il marchio di omologazione sul seggiolino e la dichiarazione di conformità del produttore sulla confezione.

► Scelta del seggiolino di sicurezza per bambini

Il montaggio di un seggiolino di sicurezza per bambini compatibile con ancoraggi inferiori è semplice.

I seggiolini di sicurezza per bambini compatibili con ancoraggi inferiori sono stati sviluppati per semplificare il processo di montaggio e ridurre la possibilità di lesioni causati da un fissaggio non corretto.

■ Standard dei seggiolini di sicurezza per bambini

Se un seggiolino di sicurezza per bambini (di tipo i-Size/ISOFIX o uno fissato con la cintura di sicurezza) è conforme alle disposizioni contenute nella normativa UN, sarà presente un'etichetta di omologazione, come mostrato nella tabella accanto. Prima di acquistare o utilizzare un seggiolino di sicurezza per bambini, controllare l'etichetta di omologazione e accertarsi che sia compatibile con il veicolo e il bambino e che sia conforme alla normativa UN attinente.

► Scelta del seggiolino di sicurezza per bambini

Esempio di etichetta di approvazione normativa UN n. 44

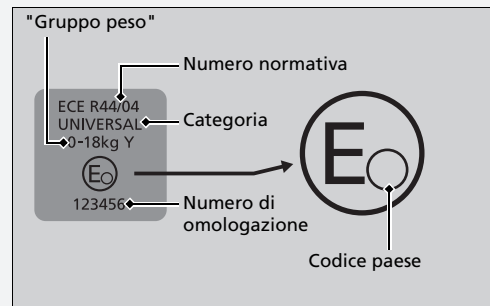

Esempio di etichetta di approvazione normativa UN n. 129

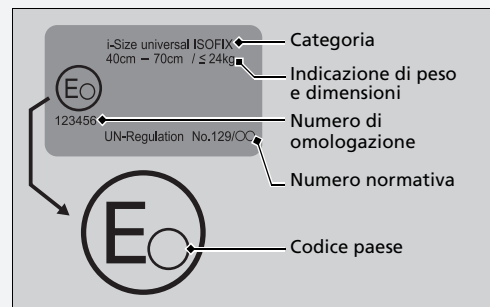

■ Posizioni per l'installazione dei seggiolini di sicurezza per bambini



	Adatto per i sistemi di ritenuta universali installati con le cinture di sicurezza del veicolo.
	Adatto per i sistemi di ritenuta universali rivolti in avanti e installati con le cinture di sicurezza del veicolo.
	Adatto per i seggiolini di sicurezza per bambini i-Size e ISOFIX.
	Adatto esclusivamente per i sistemi di ritenuta solo rivolto in avanti.
	Non utilizzare mai un seggiolino di sicurezza per bambini rivolto all'indietro.
	Posizione del sedile dotato di ancoraggi superiori.

*1 : Quando si installa un seggiolino per bambini, regolare il dispositivo di scorrimento del sedile nella posizione più arretrata possibile e l'inclinazione dello schienale in posizione più eretta possibile.
 *2 : Se non è possibile fissare il seggiolino di sicurezza per bambini in modo stabile, regolare l'angolo di inclinazione dello schienale in modo che siano parallelo al lato posteriore del seggiolino di sicurezza per bambini, continuandolo a mantenere in avanti rispetto all'ancoraggio superiore della cintura di sicurezza.
 *3 : Se si installa un seggiolino per bambini, non sarà possibile utilizzare la cintura di sicurezza del sedile lato sinistro.

Numero sedile	Sedile				
	①		②	③	④
	Passeggero anteriore		2a fila		
	Interruttore ON/OFF airbag passeggero		Sinistro	Centrale	Destro
	ON	OFF			
Posizione sedile adatta per il fissaggio tramite cintura di sicurezza (si/no)	si*1 Solo rivolto in avanti	si*1	si	si	si
Posizione sedile per i-Size (si/no)	no	no	si	no	si
Posizione sedile adatta per il seggiolino per bambini raccomandato (si/no)	si	si	si	si	si
Posizione sedile adatta per il fissaggio laterale (L1/L2)	no	no	no	no	no
Fissaggio rivolto all'indietro più grande idoneo (R1/R2X/R2/R3)	no	no	R3	no	R3
Fissaggio rivolto in avanti più grande idoneo (F1/F2X/F2/F3)	no	no	F3	no	F3
Fissaggio cuscino di rialzo più grande idoneo (B2/B3)	B3	B3	B3	no	B3

*1: Quando si installa un seggiolino per bambini, regolare il dispositivo di scorrimento del sedile nella posizione più arretrata possibile e l'inclinazione dello schienale in posizione più eretta possibile.

È possibile fissare il seggiolino per bambini con montanti di supporto anche per le posizioni di seduta non i-Size.

►► Posizioni per l'installazione dei seggiolini di sicurezza per bambini

Al momento dell'acquisto, controllare la classe di dimensioni ISOFIX o il fissaggio per assicurarsi che il seggiolino di sicurezza per bambini sia compatibile con il veicolo.

Fissaggio (CRF)	Descrizione
ISO/L1	Seggiolino per neonati rivolto lateralmente verso sinistra (culla portatile)
ISO/L2	Sedile per neonato rivolto lateralmente verso destra (culla portatile)
ISO/R1	Seggiolino per neonati rivolto all'indietro
ISO/R2X	Seggiolino di sicurezza per bambini rivolto all'indietro di dimensioni ridotte
ISO/R2	Seggiolino di sicurezza per bambini rivolto all'indietro di dimensioni ridotte
ISO/R3	Seggiolino di sicurezza per bambini rivolto all'indietro di dimensioni normali
ISO/F2X	Seggiolino di sicurezza per bambini rivolto in avanti di altezza ridotta
ISO/F2	Seggiolino di sicurezza per bambini rivolto in avanti di altezza ridotta
ISO/F3	Seggiolino di sicurezza per bambini rivolto in avanti di altezza normale
ISO/B2	Cuscino di rialzo rivolto in avanti con larghezza ridotta
ISO/B3	Cuscino di rialzo rivolto in avanti con larghezza normale

■ Elenco dei CRS originali per l'Europa

R44

Gruppo peso	Seggiolini di sicurezza per bambini	Categoria
Gruppo 0 fino a 10 kg	—	—
Gruppo 0+ fino a 13 kg	—	—
Gruppo I da 9 a 18 kg	—	—
Gruppo II, III da 15 a 36 kg	Honda KIDFIX XP SICT	Universale Semi-universale

R129

Gamma di applicazione	Seggiolini di sicurezza per bambini	Categoria
40 - 83 cm fino a 13kg (nascita - 15 mesi)	Honda Baby Safe	Modulo portabebè
	Honda Baby Safe ISOFIX	Base per i-Size
76 - 105 cm da 8 a 22 kg (15 mesi - 4 anni)	Honda ISOFIX	i-Size Universal ISOFIX

■ Montaggio di un seggiolino di sicurezza per bambini compatibile con ancoraggi inferiori

Il seggiolino di sicurezza per bambini compatibile con ancoraggi inferiori può essere montato su entrambi i sedili posteriori esterni. Il seggiolino viene fissato agli ancoraggi inferiori con i dispositivi di accoppiamento rigidi o flessibili.

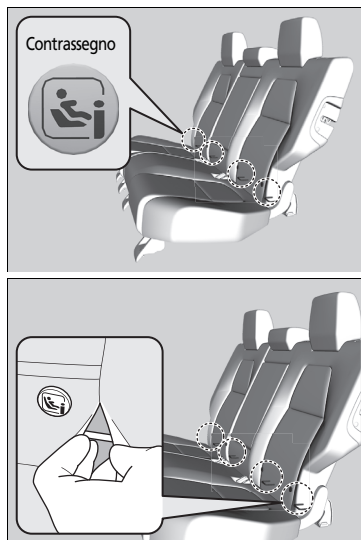

1. Individuare gli ancoraggi accanto ai contrassegni.

► Montaggio di un seggiolino di sicurezza per bambini compatibile con ancoraggi inferiori

⚠ ATTENZIONE

Non fissare due seggiolini di sicurezza per bambini allo stesso ancoraggio. In caso di incidente, un ancoraggio potrebbe non essere sufficientemente robusto da sostenere gli attacchi di due seggiolini di sicurezza per bambini e potrebbe rompersi, con conseguenti lesioni gravi o letali.

Alcuni seggiolini di sicurezza per bambini sono dotati di scodellini guida opzionali che impediscono di danneggiare la superficie dei sedili. Attenersi alle istruzioni del produttore per l'uso degli scodellini di guida e fissarli agli ancoraggi inferiori come mostrato in figura.

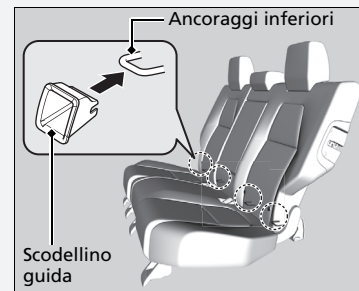

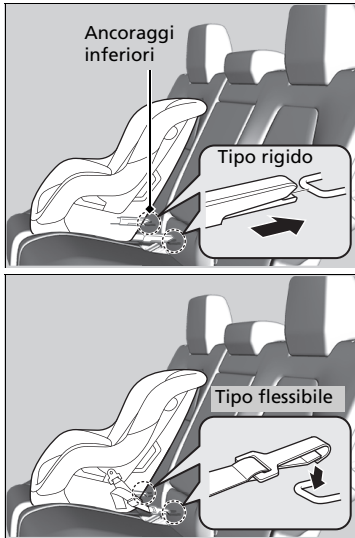

2. Posizionare il seggiolino sul sedile del veicolo, quindi fissarlo agli ancoraggi inferiori come riportato nelle istruzioni fornite con il seggiolino stesso.

- Durante il montaggio del seggiolino di sicurezza per bambini, assicurarsi che gli ancoraggi inferiori non siano ostruiti dalla cintura di sicurezza o da qualsiasi altro oggetto.

☒ Montaggio di un seggiolino di sicurezza per bambini compatibile con ancoraggi inferiori

Per garantire la sicurezza dei bambini, quando si utilizza il sistema di ancoraggio inferiore, assicurarsi che il seggiolino sia fissato saldamente al veicolo.

Un seggiolino di sicurezza non fissato correttamente non proteggerà adeguatamente il bambino in caso di incidente e potrebbe causare lesioni al bambino stesso o agli altri occupanti del veicolo.

Il tipo flessibile potrebbe non essere disponibile in tutti i paesi.

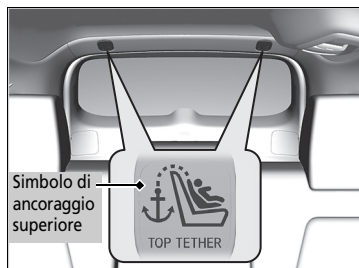

Tipo di ancoraggio superiore dritto

Gancio per cinghia di ancoraggio

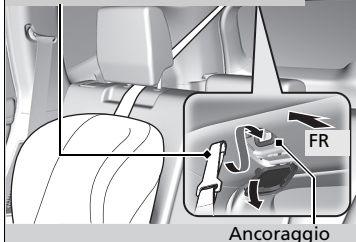

Altro tipo di ancoraggio superiore

Gancio per cinghia di ancoraggio



3. Aprire la copertura dell'ancoraggio della cinghia.

► Montaggio di un seggiolino di sicurezza per bambini compatibile con ancoraggi inferiori

ATTENZIONE: Per il fissaggio di un seggiolino di sicurezza per bambini, non utilizzare mai ganci sprovvisti del simbolo di ancoraggio superiore.

Seggiolino di sicurezza per bambini con cinghia di ancoraggio

4. Sollevare il poggiatesta e spingerlo all'indietro fino a farlo scattare in posizione, quindi disporre la cinghia di ancoraggio all'esterno/attraverso le staffe del poggiatesta e fissare il gancio sull'ancoraggio.
5. Stringere la cinghia di ancoraggio come indicato nelle istruzioni del produttore del seggiolino.
6. Assicurarsi che il seggiolino di sicurezza per bambini sia fissato saldamente facendolo oscillare in avanti e all'indietro e da un lato all'altro; il movimento deve essere minimo.
7. Accertarsi che qualsiasi cintura inutilizzata, raggiungibile dal bambino, sia allacciata.



Seggiolino di sicurezza per bambini con montante di supporto

4. Estendere il montante di supporto fino a quando non tocca il pavimento come indicato nelle istruzioni del produttore.
 - Verificare che la sezione del pianale su cui il montante di supporto è appoggiato sia a livello. Se la sezione non è a livello, il montante di supporto non garantirà un sostegno adeguato.
 - Accertarsi che non vi siano punti di contatto tra il seggiolino di sicurezza per bambini e il sedile di fronte ad esso.

■ Montaggio di un seggiolino di sicurezza per bambini con la cintura di sicurezza a tre punti di ancoraggio

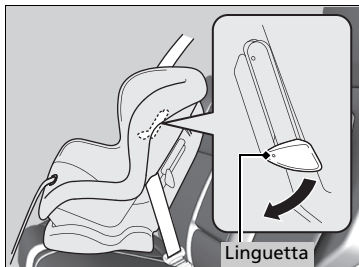

1. Posizionare il seggiolino di sicurezza per bambini sul sedile del veicolo.
2. Disporre la cintura di sicurezza attraverso il seggiolino di sicurezza per bambini come indicato nelle istruzioni del produttore, quindi inserire la piastrina di aggancio nella fibbia.
 - Inserire la piastrina di aggancio completamente finché non si avverte uno scatto.
3. Spingere la linguetta verso il basso. Disporre la parte superiore della cintura nella fessura sul lato del seggiolino.
4. Afferrare la parte superiore della cintura accanto alla fibbia e tirarla per eliminare l'eventuale gioco dalla parte addominale della cintura.
 - Durante questa operazione, appoggiarsi sul seggiolino e spingerlo nel sedile del veicolo.
5. Posizionare la cintura correttamente e spingere la linguetta verso l'alto. Accertarsi che la cintura non sia attorcigliata.
 - Mentre si spinge la linguetta verso l'alto, tirare la parte superiore della cintura per eliminare l'eventuale gioco.

▣ Montaggio di un seggiolino di sicurezza per bambini con la cintura di sicurezza a tre punti di ancoraggio

Un seggiolino di sicurezza non fissato correttamente non proteggerà adeguatamente il bambino in caso di incidente e potrebbe causare lesioni al bambino stesso o agli altri occupanti del veicolo.

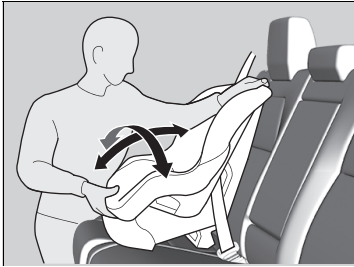

6. Assicurarsi che il seggiolino di sicurezza per bambini sia fissato saldamente facendolo oscillare in avanti e all'indietro e da un lato all'altro; il movimento deve essere minimo.
7. Accertarsi che qualsiasi cintura inutilizzata, raggiungibile dal bambino, sia allacciata.

Eccetto modelli europei

Se il seggiolino non è dotato di un meccanismo che fissi la cintura, montare un fermaglio di blocco sulla cintura di sicurezza.

Dopo aver eseguito le operazioni del punto 1 e 2, tirare verso l'alto la fascia diagonale della cintura e assicurarsi che la fascia addominale non presenti un gioco.

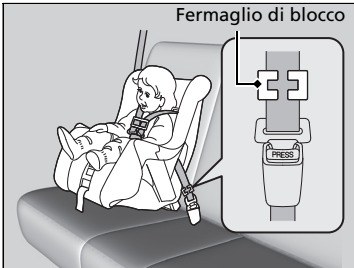

3. Afferrare saldamente la cintura accanto alla piastrina di aggancio. Comprimere entrambe le parti della cintura insieme in modo che non scivolino attraverso la piastrina di aggancio. Sganciare la cintura di sicurezza.
4. Montare il fermaglio di blocco come mostrato nella figura. Posizionare il fermaglio quanto più vicino possibile alla piastrina di aggancio.
5. Inserire la piastrina di aggancio nella fibbia. Passare ai punti 6 e 7.

■ Aggiunta di una cinghia di ancoraggio

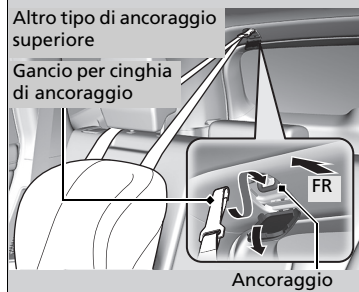
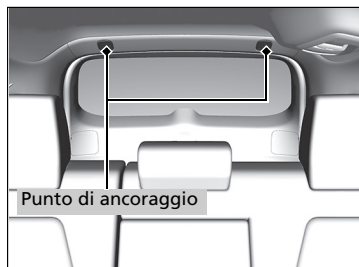

Nel rivestimento del padiglione è presente un punto di ancoraggio della cinghia per i sedili posteriori esterni.

I seggiolini di sicurezza per bambini muniti di cinghia di ancoraggio ma che possono essere installati con una cintura di sicurezza, devono essere assicurati con la cinghia di ancoraggio per garantire una maggiore sicurezza.

1. Aprire la copertura dell'ancoraggio della cinghia.
2. Sollevare il poggiatesta e spingerlo all'indietro fino a farlo scattare in posizione, quindi disporre la cinghia di ancoraggio all'esterno/attraverso le staffe del poggiatesta. Accertarsi che la cinghia non sia attorcigliata.
3. Fissare il gancio per la cinghia sull'ancoraggio.
4. Stringere la cinghia di ancoraggio come indicato nelle istruzioni del produttore del seggiolino.

►► Aggiunta di una cinghia di ancoraggio

ATTENZIONE: Gli ancoraggi dei seggiolini di sicurezza per bambini sono progettati per sostenere esclusivamente i carichi imposti da seggiolini montati in maniera corretta. In nessun caso devono essere utilizzati per cinture di sicurezza per adulti, cablaggi o per il collegamento di altri elementi o apparecchiature del veicolo.

Quando si usa la cintura di sicurezza o gli ancoraggi inferiori, utilizzare sempre una cinghia di ancoraggio per seggiolini di sicurezza per bambini rivolti in avanti.

Sicurezza dei bambini più grandi

■ Protezione dei bambini più grandi

Nelle pagine seguenti sono riportate le istruzioni su come verificare che la cintura aderisca correttamente, sul tipo di cuscino di rialzo da usare, se necessario, e importanti precauzioni relative al trasporto dei bambini sul sedile anteriore.

■ Controllo della cintura di sicurezza

Quando il bambino diventa troppo grande per il seggiolino, farlo sedere sul sedile posteriore e allacciare la cintura di sicurezza a tre punti di ancoraggio. Fare in modo che il bambino sia seduto con la schiena dritta e ben appoggiata allo schienale, poi passare in rassegna la seguente lista di controllo.



■ Lista di controllo

- Le ginocchia del bambino sono piegate in maniera confortevole sul bordo del sedile?
- La fascia diagonale passa tra il collo e il braccio del bambino?
- La fascia addominale della cintura si trova il più in basso possibile e tocca le cosce del bambino?
- Il bambino è in grado di rimanere seduto in questo modo per tutto il viaggio?

Se la risposta a tutte le domande è affermativa, il bambino è pronto per indossare correttamente la cintura a tre punti di ancoraggio. Se la risposta a una di queste domande è negativa, il bambino ha bisogno di un cuscino di rialzo finché non sarà in grado di usare la cintura di sicurezza correttamente senza cuscino.

▶▶ Sicurezza dei bambini più grandi

⚠ ATTENZIONE

Si sconsiglia di fare sedere un bambino di età pari o inferiore a 12 anni sul sedile anteriore, poiché l'eventuale attivazione dell'airbag anteriore lato passeggero può causare lesioni gravi o letali al bambino.

Se il bambino più grande deve viaggiare sul sedile anteriore, arretrare il sedile quanto più possibile e allacciare correttamente la cintura di sicurezza, utilizzando un cuscino di rialzo per bambini se necessario.

■ Cuscini di rialzo

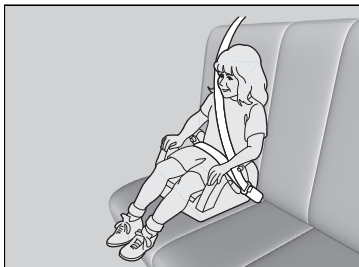

Se non è possibile usare correttamente la cintura di sicurezza a tre punti di ancoraggio, far sedere il bambino su un cuscino di rialzo sul sedile posteriore. Per la sicurezza del bambino, controllare che l'età e il peso del bambino corrispondano alle raccomandazioni del produttore del cuscino di rialzo.

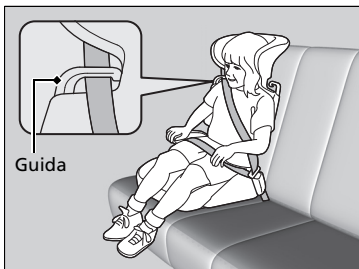

Per alcuni cuscini di rialzo per bambini è disponibile uno schienale. Montare lo schienale sul cuscino di rialzo per bambini e regolarlo sul sedile del veicolo in base alle istruzioni del produttore del cuscino. Assicurarsi che la cintura di sicurezza sia disposta correttamente attraverso la guida e che il bordo dello schienale e la cintura non tocchino e passino sul collo del bambino.

☒ Cuscini di rialzo

Per il montaggio di un cuscino di rialzo, leggere e attenersi alle istruzioni fornite con esso.

I cuscini di rialzo possono essere di tipo a schienale alto o basso. Scegliere il tipo di cuscino di rialzo che consenta al bambino di indossare correttamente la cintura di sicurezza.

Si consiglia di utilizzare un cuscino di rialzo per bambini con schienale, perché facilita la regolazione della fascia diagonale.

■ Protezione di bambini più grandi - Controlli finali

Il veicolo dispone di un sedile posteriore che permette di trattenere correttamente i bambini. Se si trasporta un gruppo di bambini e uno dei bambini deve sedersi sul sedile anteriore:

- Leggere e comprendere attentamente le istruzioni e le informazioni di sicurezza fornite in questo manuale.
- Spostare il sedile del passeggero anteriore il più indietro possibile.
- Fare sedere il bambino con la schiena dritta e ben appoggiata allo schienale.
- Controllare che la cintura di sicurezza sia posizionata correttamente in modo che il bambino sia trattenuto nel sedile.

■ Monitoraggio dei bambini

Si consiglia vivamente di tenere sotto controllo i bambini. Anche ai bambini più grandi bisogna ricordare di allacciare le cinture di sicurezza e sedersi correttamente.

Monossido di carbonio

I gas di scarico prodotti da questo veicolo contengono monossido di carbonio: un gas altamente tossico, incolore e inodore. Se si effettua una regolare manutenzione del veicolo, il monossido di carbonio non penetra nell'abitacolo.

■ Fare controllare la tenuta del sistema di scarico ogni volta che

- Si nota una rumorosità anomala proveniente dal sistema di scarico.
- Il sistema di scarico potrebbe essere stato danneggiato.
- Il veicolo viene sollevato per effettuare il cambio dell'olio.

Se il veicolo viene utilizzato con il portellone aperto, il flusso d'aria può condurre i gas di scarico nell'abitacolo e creare condizioni di pericolo. Se si deve guidare con il portellone aperto, tenere tutti i finestrini aperti e impostare il sistema di climatizzazione come mostrato di seguito.

1. Selezionare la modalità aria esterna.
2. Selezionare la modalità .
3. Impostare la ventola sulla velocità massima.
4. Impostare il controllo della temperatura su un valore confortevole.

Analogamente, regolare il sistema di climatizzazione se si deve rimanere seduti nel veicolo parcheggiato con il motore in funzione.

Monossido di carbonio

⚠ATTENZIONE

Il monossido di carbonio è tossico.

L'inalazione può provocare la perdita di coscienza e persino la morte.

Evitare qualsiasi ambiente chiuso o attività che comporti l'esposizione al monossido di carbonio.

In ambienti chiusi, ad esempio un garage, il monossido di carbonio può accumularsi rapidamente.

Non attivare il sistema di alimentazione con la porta del garage chiusa. Anche con la porta aperta, guidare il veicolo fuori dal garage subito dopo avere avviato il sistema di alimentazione.

Posizione delle etichette

Queste etichette si trovano nelle posizioni indicate. Hanno lo scopo di avvisare dei potenziali rischi che possono causare lesioni gravi o mortali. Leggere attentamente queste etichette.

Se un'etichetta si stacca o diventa illeggibile, rivolgersi al concessionario per farla sostituire.

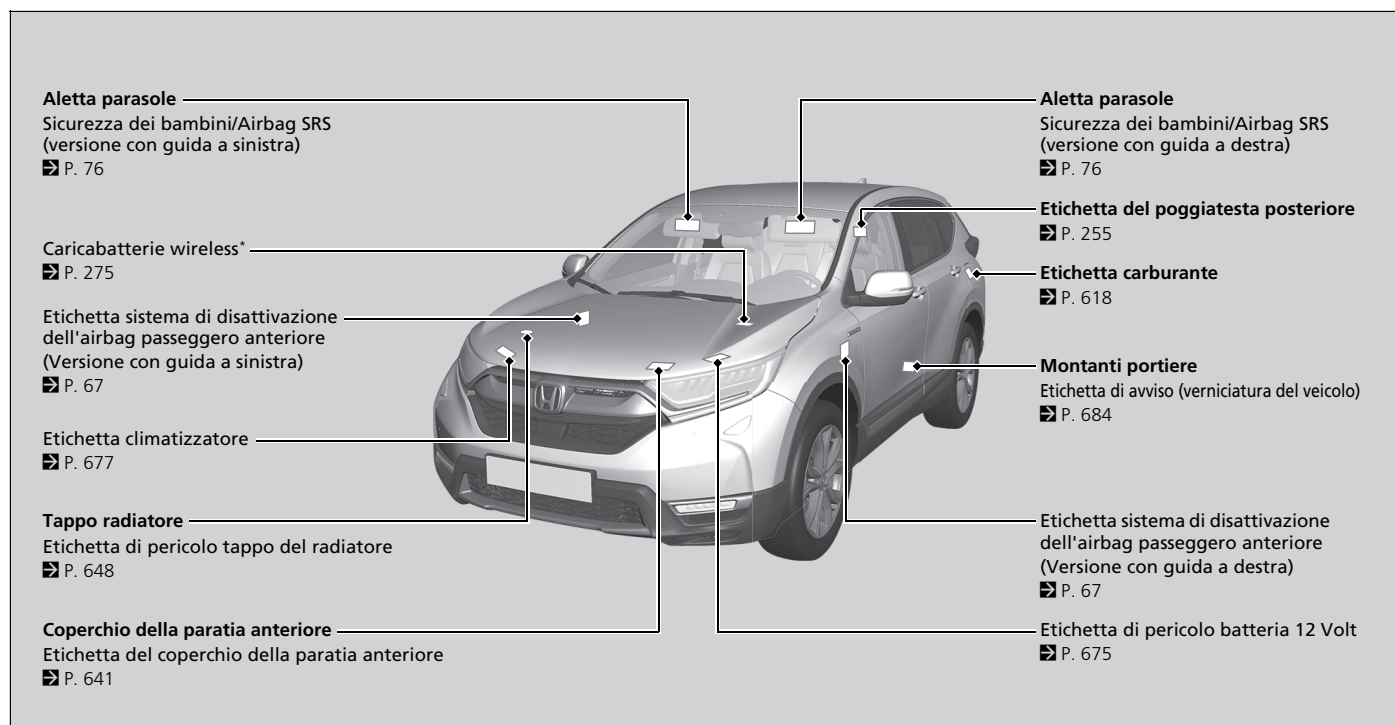





* Non disponibile su tutti i modelli









Quadro strumenti

Questo capitolo fornisce una descrizione dei pulsanti, delle spie e degli indicatori utilizzati durante la guida.

Spie	100
Messaggi di allerta di informazione sull'interfaccia informazioni del conducente.....	123
Indicatori e display	
Indicatori.....	144
Interfaccia informazioni del conducente.....	146
Display head-up*.....	172

Spia	Nome	Accesa/Lampeggiante	Spiegazione	Messaggio
 (Rosso)	Freno di stazionamento e spia impianto frenante (Rosso)	<ul style="list-style-type: none"> • Si accende per alcuni secondi quando si imposta la modalità di alimentazione su ACCENSIONE, quindi si spegne quando il freno di stazionamento viene rilasciato. • Si accende quando viene inserito il freno di stazionamento e si spegne quando viene rilasciato. • Si accende quando il livello del liquido freni è basso. • Si accende se è presente un problema nell'impianto frenante. • Viene emesso un segnale acustico e la spia si accende se si guida con il freno di stazionamento non completamente rilasciato. 	<ul style="list-style-type: none"> • Si accende durante la marcia - Accertarsi che il freno di stazionamento sia rilasciato. Controllare il livello del liquido freni. <ul style="list-style-type: none"> ☒ Operazioni da eseguire in caso di accensione della spia durante la guida P. 711 • Si accende insieme alla spia del freno di stazionamento e dell'impianto frenante (ambra) - Fermarsi immediatamente in un luogo sicuro. Contattare una concessionaria per la riparazione. Il pedale del freno diventa più duro da azionare. Premere ulteriormente il pedale. • Si accende insieme alla spia ABS - Far controllare il veicolo dal concessionario. <ul style="list-style-type: none"> ☒ In caso di accensione o lampeggiamento della spia impianto frenante (rossa) P. 711 	

Spia	Nome	Accesa/Lampeggiante	Spiegazione	Messaggio
 (Rossa)	Freno di stazionamento e spia impianto frenante (Rossa)	<ul style="list-style-type: none"> • Si accende per circa 15 secondi quando si tira l'interruttore del freno di stazionamento elettrico mentre la modalità di alimentazione è su SPENTO. • Rimane accesa per circa 15 secondi quando si imposta la modalità di alimentazione su SPENTO mentre è inserito il freno di stazionamento elettrico. 	<ul style="list-style-type: none"> • Lampeggia e contemporaneamente si accende la spia del freno di stazionamento e dell'impianto frenante (ambra) - Problema nel freno di stazionamento elettrico. Il freno di stazionamento potrebbe non essere inserito. Evitare di usare il freno di stazionamento e fare controllare immediatamente il veicolo dal concessionario. <ul style="list-style-type: none"> ➤ Se la spia impianto frenante (rossa) si accende o lampeggia e contemporaneamente si accende la spia impianto frenante (ambra) P. 712 	—
	Spia sistema di mantenimento automatico del freno	<ul style="list-style-type: none"> • Si accende per alcuni secondi quando si porta la modalità di alimentazione su ACCENSIONE, quindi si spegne. • Si accende quando il sistema di mantenimento automatico del freno è attivo 	<ul style="list-style-type: none"> ➤ Mantenimento automatico del freno P. 599 	
	Spia mantenimento automatico del freno	<ul style="list-style-type: none"> • Si accende per alcuni secondi quando si porta la modalità di alimentazione su ACCENSIONE, quindi si spegne. • Si accende quando il sistema di mantenimento automatico del freno viene attivato. 	<ul style="list-style-type: none"> ➤ Mantenimento automatico del freno P. 599 	—





Spia	Nome	Accesa/Lampeggiante	Spiegazione	Messaggio
 <p>(Ambra)</p>	<p>Freno di stazionamento e spia impianto frenante (Ambra)</p>	<ul style="list-style-type: none"> • Si accende per alcuni secondi quando si porta la modalità di alimentazione su ACCENSIONE, quindi si spegne. • Si accende se è presente un problema con un sistema correlato alla frenata diverso dall'impianto frenante convenzionale. • Si accende se è presente un problema nel sistema del freno di stazionamento elettrico o nel sistema di mantenimento automatico del freno. • Si accende se è presente un problema nel controllo congiunto della frenata rigenerativa, del sistema del servofreno elettrico o del sistema di assistenza partenza in salita. 	<ul style="list-style-type: none"> • Rimane accesa - Far controllare il veicolo dal concessionario. • Si accende durante la marcia - Evitare di usare il freno di stazionamento e fare controllare immediatamente il veicolo dal concessionario. 	     
		<ul style="list-style-type: none"> • Si accende in presenza di un problema con il sensore radar. • La spia può accendersi temporaneamente quando si supera il limite di carico massimo. 	<ul style="list-style-type: none"> • Assicurarsi che il carico totale rientri nel limite di carico massimo. 📄 Limite di carico P. 489 • Rimane accesa - Far controllare il veicolo dal concessionario. 	

Spia	Nome	Accesa/Lampeggiante	Spiegazione	Messaggio
	Spia del sistema di alimentazione	<ul style="list-style-type: none"> • Si accende per alcuni secondi quando si porta la modalità di alimentazione su ACCENSIONE, quindi si spegne. • Si accende se è presente un problema nel sistema elettrico del veicolo. 	<ul style="list-style-type: none"> • Si accende durante la marcia - Fare controllare immediatamente il veicolo da una concessionaria. 	
	Spia Ready	<ul style="list-style-type: none"> • Si accende quando il veicolo è pronto per la guida. 	<p>➤ Avviamento del sistema di alimentazione P. 498</p>	
	Spia EV	<ul style="list-style-type: none"> • Si accende per alcuni secondi quando si porta la modalità di alimentazione su ACCENSIONE, quindi si spegne. • Si accende quando il veicolo viene azionato dal motore elettrico e il motore termico non è in funzione. 	—	—
	Spia modalità EV	<ul style="list-style-type: none"> • Si accende per alcuni secondi quando si porta la modalità di alimentazione su ACCENSIONE, quindi si spegne. • Si accende quando il veicolo è in modalità EV. 	<p>➤ e:HEV P. 11</p>	

Spia	Nome	Accesa/Lampeggiante	Spiegazione	Messaggio
	Spia pressione dell'olio bassa	<ul style="list-style-type: none"> • Si accende quando si imposta la modalità di alimentazione su ACCENSIONE e si spegne all'avviamento del sistema di alimentazione. • Si accende quando la pressione dell'olio motore è bassa. 	<ul style="list-style-type: none"> • Si accende durante la marcia - Fermarsi immediatamente in un luogo sicuro. <ul style="list-style-type: none"> ▣ In caso di accensione della spia pressione dell'olio bassa P. 709 	
	Spia guasti	<ul style="list-style-type: none"> • Si accende quando si imposta la modalità di alimentazione su ACCENSIONE e si spegne quando il sistema di alimentazione è acceso o dopo alcuni secondi se il sistema di alimentazione non si è acceso. • Si accende se è presente un problema nei sistemi di controllo delle emissioni. • Lampeggia se viene rilevata una perdita di colpi nei cilindri del motore. 	<ul style="list-style-type: none"> • Si accende durante la marcia - Far controllare il veicolo dal concessionario. • Lampeggia durante la marcia - Fermarsi in un luogo sicuro lontano da oggetti infiammabili. Spegnerne il sistema di alimentazione per almeno 10 minuti e attendere che si raffreddi. Quindi portare il veicolo presso una concessionaria. <ul style="list-style-type: none"> ▣ In caso di accensione o lampeggiamento della spia guasti P. 710 	
	Spia impianto di ricarica batteria da 12 Volt	<ul style="list-style-type: none"> • Si accende quando si imposta la modalità di alimentazione su ACCENSIONE e si spegne quando il sistema di alimentazione è acceso. • Si accende quando la batteria da 12 V non si carica. 	<ul style="list-style-type: none"> • Si accende durante la marcia - Spegnerne il sistema di climatizzazione e il lunotto termico per ridurre il consumo di elettricità. <ul style="list-style-type: none"> ▣ In caso di accensione della spia carica batteria da 12 Volt P. 709 	





Spia	Nome	Accesa/Lampeggiante	Spiegazione	Messaggio
	Indicatore di posizione del cambio	<ul style="list-style-type: none"> Indica la posizione corrente del cambio. 	<ul style="list-style-type: none"> ► Cambio marcia P. 504 	
	Spia del sistema di trasmissione	<ul style="list-style-type: none"> La posizione corrente del cambio lampeggia se è presente un problema con il sistema di trasmissione. La posizione corrente del cambio indicata o tutte le posizioni del cambio lampeggiano se non è possibile selezionare P a causa di un guasto del sistema di trasmissione. 	<ul style="list-style-type: none"> Evitare partenze e accelerazioni improvvise e fermarsi immediatamente in un luogo sicuro. Far controllare il veicolo dal concessionario. Inserire il freno di stazionamento quando si parcheggia. Fare controllare immediatamente il veicolo da un concessionario. 	 
	Spia levetta di decelerazione	<ul style="list-style-type: none"> Si accende quando la levetta viene tirata. Lampeggia quando l'effetto di decelerazione non cambia mentre si tira la levetta. Si accende insieme all'icona M quando è selezionata la modalità SPORT e la levetta viene tirata. 	<ul style="list-style-type: none"> ► Levetta di decelerazione P. 511 	
	Spia modalità SPORT	<ul style="list-style-type: none"> Si accende quando si preme il pulsante SPORT. L'indicatore stile di guida rimane acceso in rosso per tutto il tempo in cui la modalità Sport è attiva. 	<ul style="list-style-type: none"> ► Modalità SPORT P. 510 	







Spia	Nome	Accesa/Lampeggiante	Spiegazione	Messaggio
	Spia promemoria cintura di sicurezza	<ul style="list-style-type: none"> • Si accende se una cintura di sicurezza non è allacciata quando la modalità di alimentazione è su ON. • Se il passeggero anteriore non indossa la cintura di sicurezza, la spia si accende dopo alcuni secondi. • Lampeggia durante la guida se la cintura del conducente o del passeggero anteriore non è allacciata. Viene emesso un segnale acustico e la spia lampeggia a intervalli regolari. 	<ul style="list-style-type: none"> • Il segnale acustico viene interrotto e la spia si spegne quando il conducente e il passeggero anteriore allacciano le rispettive cinture. • Rimane accesa dopo che il conducente o il passeggero anteriore allacciano la cintura - È possibile che si sia verificato un errore di rilevamento del sensore. Far controllare il veicolo dal concessionario.  Promemoria cintura di sicurezza P. 51 	 <p>(Rosso)</p>
	Spia riserva carburante	<ul style="list-style-type: none"> • Si accende quando la riserva di carburante è al minimo (circa 8,0 litri rimanenti). • Lampeggia se è presente un guasto all'indicatore di livello carburante. 	<ul style="list-style-type: none"> • Si accende - Fare rifornimento al più presto. • Lampeggia - Far controllare il veicolo dal concessionario. 	
	Spia sistema antibloccaggio freni (ABS)	<ul style="list-style-type: none"> • Si accende per alcuni secondi quando si porta la modalità di alimentazione su ACCENSIONE, quindi si spegne. • Se si accende in qualunque altro momento, è presente un guasto nell'ABS. 	<ul style="list-style-type: none"> • Rimane accesa - Far controllare il veicolo dal concessionario. Se la spia è accesa, il veicolo mantiene la normale capacità frenante ma non dispone della funzione antibloccaggio.  Sistema antibloccaggio freni (ABS) P. 601 	



Spia	Nome	Accesa/Lampeggiante	Spiegazione	Messaggio
	Spia sistema di sicurezza supplementare	<ul style="list-style-type: none"> • Si accende per alcuni secondi quando si porta la modalità di alimentazione su ACCENSIONE, quindi si spegne. • Si accende se viene rilevato un problema in uno dei seguenti sistemi: <ul style="list-style-type: none"> - Sistema di sicurezza supplementare - Airbag laterali - Airbag laterali a tendina - Pretensionatore cintura di sicurezza 	<ul style="list-style-type: none"> • Rimane accesa o non si accende affatto - Far controllare il veicolo dal concessionario. 	
	Spie di attivazione/disattivazione dell'airbag passeggero anteriore	<ul style="list-style-type: none"> • Entrambe le spie si accendono per alcuni secondi quando si imposta la modalità di alimentazione su ACCENSIONE, quindi si spengono dopo il controllo del sistema. Quando l'airbag passeggero anteriore è attivo: La spia di attivazione si riaccende e rimane accesa per circa 60 secondi. Quando l'airbag passeggero anteriore non è attivo: La spia di disattivazione si riaccende e rimane accesa. In questo modo si segnala che l'airbag passeggero anteriore è disattivato. 	<p>➤ Sistema di disattivazione dell'airbag passeggero anteriore P. 66</p>	





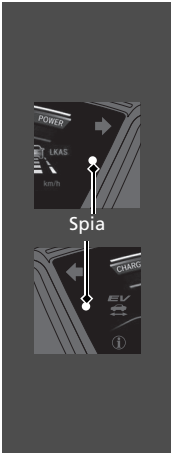

Spia	Nome	Accesa/Lampeggiante	Spiegazione	Messaggio
	Spia sistema di controllo della stabilità del veicolo (VSA)	<ul style="list-style-type: none"> • Si accende per alcuni secondi quando si porta la modalità di alimentazione su ACCENSIONE, quindi si spegne. • Lampeggia quando il sistema VSA è attivo. • Si accende se è presente un problema nel sistema VSA o nel sistema di assistenza alla frenata di emergenza. 	<ul style="list-style-type: none"> • Rimane accesa - Far controllare il veicolo dal concessionario. <ul style="list-style-type: none"> ▣ Sistema di controllo della stabilità del veicolo (VSA) P. 527 ▣ Sistema di assistenza alle partenze in salita P. 500 	
		<ul style="list-style-type: none"> • Si accende se il sistema VSA viene temporaneamente disattivato, dopo aver scollegato e quindi ricollegato la batteria da 12 Volt. 	<ul style="list-style-type: none"> • Guidare il veicolo per un breve tratto a più di 20 km/h. La spia deve spegnersi. In caso contrario, far controllare il veicolo da una concessionaria. 	
	Spia OFF del controllo della stabilità del veicolo (VSA)	<ul style="list-style-type: none"> • Si accende per alcuni secondi quando si porta la modalità di alimentazione su ACCENSIONE, quindi si spegne. • Si accende quando si disabilita parzialmente il sistema VSA. 	<ul style="list-style-type: none"> ▣ Attivazione e disattivazione del sistema VSA P. 528 	
		<ul style="list-style-type: none"> • Si accende se il sistema VSA viene temporaneamente disattivato, dopo aver scollegato e quindi ricollegato la batteria da 12 Volt. 	<ul style="list-style-type: none"> • Guidare il veicolo per un breve tratto a più di 20 km/h. La spia deve spegnersi. In caso contrario, far controllare il veicolo da una concessionaria. 	
	Spia sistema del servosterzo elettrico (EPS)	<ul style="list-style-type: none"> • Si accende quando si imposta la modalità di alimentazione su ACCENSIONE e si spegne quando il sistema di alimentazione è acceso. • Si accende in presenza di un guasto nel sistema EPS. 	<ul style="list-style-type: none"> • Rimane accesa o non si accende affatto - Far controllare il veicolo dal concessionario. <ul style="list-style-type: none"> ▣ Accensione della spia di sistema del servosterzo elettrico (EPS) P. 713 	

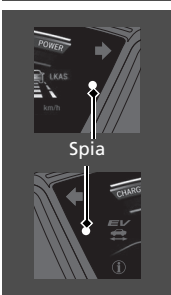
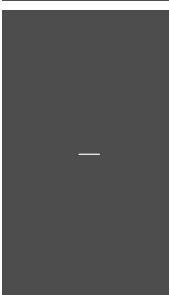

Spia	Nome	Accesa/Lampeggiante	Spiegazione	Messaggio
	Spia sistema avviso perdita di pressione/bassa pressione degli pneumatici	<ul style="list-style-type: none"> • Si accende per alcuni secondi quando si porta la modalità di alimentazione su ACCENSIONE, quindi si spegne. • Si accende brevemente se la modalità di alimentazione viene impostata su ACCENSIONE e il veicolo non viene spostato entro 45 secondi, per indicare che il processo di inizializzazione non è ancora completo. • Si accende e rimane accesa, quando: <ul style="list-style-type: none"> - Viene determinato che la pressione di uno o più pneumatici è significativamente bassa. - Il sistema non è stato inizializzato. 	<ul style="list-style-type: none"> • Si accende durante la marcia - Fermarsi in un luogo sicuro, controllare la pressione degli pneumatici e gonfiarli secondo necessità. • Rimane accesa dopo il gonfiaggio degli pneumatici alle pressioni consigliate - Il sistema deve essere inizializzato. <ul style="list-style-type: none"> ➤ Inizializzazione del sistema avviso perdita di pressione P. 531 	
		<ul style="list-style-type: none"> • Lampeggia per circa un minuto quindi rimane accesa se è presente un problema nel sistema avviso perdita di pressione. 	<ul style="list-style-type: none"> • Lampeggia e rimane accesa - Far controllare il veicolo dal concessionario. 	
		<ul style="list-style-type: none"> • Si accende se il sistema di avviso perdita di pressione viene temporaneamente disattivato, dopo aver scollegato e quindi ricollegato la batteria da 12 Volt. 	<ul style="list-style-type: none"> • Guidare il veicolo per un breve tratto a più di 20 km/h. La spia deve spegnersi. In caso contrario, far controllare il veicolo da una concessionaria. 	



Spia	Nome	Accesa/Lampeggiante	Spiegazione	Messaggio
	Spia messaggio di sistema	<ul style="list-style-type: none"> • Si accende per alcuni secondi quando si porta la modalità di alimentazione su ACCENSIONE, quindi si spegne. • Si accende contemporaneamente all'emissione di un segnale acustico se viene rilevato un problema. Allo stesso tempo viene visualizzato un messaggio di sistema sull'interfaccia informazioni conducente. 	<ul style="list-style-type: none"> • Con la spia accesa, premere il pulsante  (display/informazioni) per rivedere il messaggio. • Se viene visualizzato un messaggio di sistema sull'interfaccia informazioni conducente, fare riferimento alle informazioni sulle spie riportate in questo capitolo. Intraprendere l'azione correttiva necessaria in base al messaggio. • L'interfaccia informazioni del conducente non ritorna alla schermata normale fino a quando l'avvertenza non viene cancellata o non viene premuto il pulsante . 	—
	Spia abbaglianti automatici	<ul style="list-style-type: none"> • Si accende quando vengono soddisfatte tutte le condizioni di esercizio degli abbaglianti automatici. 	<p> Abbaglianti automatici P. 229</p>	—



Spia	Nome	Accesa/Lampeggiante	Spiegazione	Messaggio
	Spie indicatori di direzione e luci di emergenza	<ul style="list-style-type: none"> Lampeggia quando si aziona la leva degli indicatori di direzione. Lampeggiano insieme a tutti gli indicatori di direzione quando si preme il pulsante luci di emergenza. Lampeggiano insieme a tutti gli indicatori di direzione quando si preme il pedale del freno durante la guida ad alta velocità. 	<ul style="list-style-type: none"> Non lampeggia o lampeggia rapidamente  Sostituzione delle lampadine P. 656 Segnale di arresto di emergenza  P. 603 	—
	Spia abbaglianti	<ul style="list-style-type: none"> Si accende quando gli abbaglianti sono accesi. 	—	—
	Spia luci accese	<ul style="list-style-type: none"> Si accende quando l'interruttore delle luci è nella posizione inserita, o su AUTO quando le luci esterne sono accese. 	<ul style="list-style-type: none"> Se si imposta la modalità di alimentazione su VEICOLO SPENTO mentre le luci esterne sono accese, viene emesso un segnale acustico quando si apre la portiera lato conducente. 	—
	Spia fendinebbia anteriori	<ul style="list-style-type: none"> Si accende quando i fendinebbia anteriori sono accesi. 	—	—
	Spia retronebbia	<ul style="list-style-type: none"> Si accende quando il retronebbia è acceso. 	—	—



Spia	Nome	Accesa/Lampeggiante	Spiegazione	Messaggio
	<p>Spia sistema immobilizzatore</p>	<ul style="list-style-type: none"> Lampeggia se il sistema immobilizzatore non riconosce le informazioni della chiave. 	<ul style="list-style-type: none"> Lampeggia - Non è possibile avviare il sistema di alimentazione. Impostare la modalità di alimentazione su VEICOLO SPENTO, quindi selezionare nuovamente la modalità di ACCENSIONE. Versione con guida a destra Tenere premuto il pedale del freno prima di impostare la modalità di alimentazione su ACCENSIONE. Tutti i modelli Lampeggia ripetutamente - Il sistema potrebbe non funzionare correttamente. Far controllare il veicolo dal concessionario. Non apportare modifiche al sistema e non aggiungervi altri dispositivi. In caso contrario possono verificarsi guasti elettrici. 	
	<p>Spia allarme sistema antifurto</p>	<ul style="list-style-type: none"> Lampeggia quando l'allarme sistema antifurto viene inserito. 	<p>🔔 Allarme sistema antifurto P. 207</p>	



Spia	Nome	Accesa/Lampeggiante	Spiegazione	Messaggio
	Spia modalità ECON	<ul style="list-style-type: none"> Si accende quando la modalità ECON è attiva. 	<ul style="list-style-type: none"> ➤ Modalità ECON P. 514 	
	Spia limitatore di velocità regolabile	<ul style="list-style-type: none"> Si accende quando si preme il pulsante MAIN. Se si accende una spia diversa, premere il pulsante LIM. 	<ul style="list-style-type: none"> ➤ Limitatore di velocità regolabile P. 516 	—
	Spia velocità impostata del controllo velocità di crociera adattativo (ACC) e del limitatore di velocità regolabile	<ul style="list-style-type: none"> Si accende quando viene impostata una velocità per il controllo velocità di crociera adattativo. Si accende quando viene impostata una velocità per il limitatore di velocità regolabile. 	<ul style="list-style-type: none"> ➤ Controllo velocità di crociera adattativo (ACC) con adattamento velocità ad andatura lenta (LSF) P. 553 ➤ Limitatore di velocità regolabile P. 516 	—
	Spia limitatore di velocità intelligente	<ul style="list-style-type: none"> Si accende quando si preme il pulsante MAIN. Se si accende una spia diversa, premere il pulsante LIM. 	<ul style="list-style-type: none"> ➤ Limitatore di velocità intelligente P. 520 	—
	Spia velocità impostata del controllo velocità di crociera adattativo (ACC) e del limitatore di velocità intelligente	<ul style="list-style-type: none"> Si accende quando il limitatore di velocità intelligente è impostato sul limite di velocità rilevato dal sistema di riconoscimento della segnaletica stradale. Si accende quando viene impostata una velocità per il limitatore di velocità intelligente. 	<ul style="list-style-type: none"> ➤ Controllo velocità di crociera adattativo (ACC) con adattamento velocità ad andatura lenta (LSF) P. 553 ➤ Limitatore di velocità intelligente P. 520 	—

Spia	Nome	Accesa/Lampeggiante	Spiegazione	Messaggio
	Spia riduzione del rischio di allontanamento dalla corsia	<ul style="list-style-type: none"> • Si accende per alcuni secondi quando si porta la modalità di alimentazione su ACCENSIONE, quindi si spegne. • Si accende in presenza di un guasto nel sistema di riduzione del rischio di allontanamento dalla corsia. 	<ul style="list-style-type: none"> • Rimane accesa - Far controllare il veicolo dal concessionario. 	
		<ul style="list-style-type: none"> • Si accende se il sistema riduzione del rischio di allontanamento dalla corsia viene temporaneamente disattivato, dopo aver scollegato e quindi ricollegato la batteria da 12 Volt. 	<ul style="list-style-type: none"> • Guidare il veicolo per un breve tratto a più di 20 km/h. La spia deve spegnersi. In caso contrario, far controllare il veicolo da una concessionaria. 	
		<ul style="list-style-type: none"> • La spia può accendersi temporaneamente quando si supera il limite di carico massimo. 	<ul style="list-style-type: none"> • Assicurarsi che il carico totale rientri nel limite di carico massimo. •  Limite di carico P. 489 • Rimane accesa - Far controllare il veicolo dal concessionario. 	

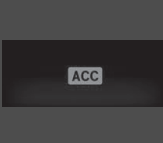
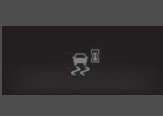

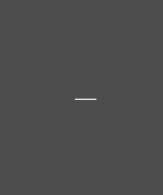
Spia	Nome	Accesa/Lampeggiante	Spiegazione	Messaggio
	Spia riduzione del rischio di allontanamento dalla corsia	<ul style="list-style-type: none"> • Si accende quando il sistema di riduzione del rischio di allontanamento dalla corsia si disattiva automaticamente. 	<ul style="list-style-type: none"> • La spia può accendersi temporaneamente quando si passa attraverso un ambiente chiuso, ad esempio un tunnel. • L'area intorno al sensore radar è ostruita da sporco, fango, ecc. Fermare il veicolo in un luogo sicuro e rimuovere i detriti con un panno morbido. Lo spegnimento della spia potrebbe richiedere un po' di tempo dopo la pulizia del sensore radar. • Far controllare il veicolo da una concessionaria se la spia viene visualizzata anche dopo aver pulito la copertura del sensore. <p>➤ Sensore radar P. 594</p>	
		<ul style="list-style-type: none"> • Rimane accesa - La temperatura all'interno della telecamera è troppo alta. Usare il sistema di climatizzazione per raffreddare la telecamera. Il sistema si attiva quando la temperatura all'interno della telecamera si abbassa. <p>➤ Telecamera con sensori anteriori P. 592</p>		

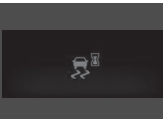
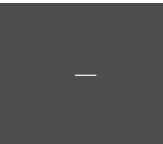

Spia	Nome	Accesa/Lampeggiante	Spiegazione	Messaggio
	<p>Spia riduzione del rischio di allontanamento dalla corsia</p>	<ul style="list-style-type: none"> • Si accende quando il sistema di riduzione del rischio di allontanamento dalla corsia si disattiva automaticamente. 	<ul style="list-style-type: none"> • Rimane accesa - L'area intorno alla telecamera è ostruita da sporco, fango, ecc. Fermare il veicolo in un luogo sicuro e pulire con un panno morbido. • Far controllare il veicolo da un concessionario se la spia o il messaggio si riattiva o viene visualizzato anche dopo aver pulito l'area intorno alla telecamera. <ul style="list-style-type: none"> ▣ Telecamera con sensori anteriori P. 592 	

Spia	Nome	Accesa/Lampeggiante	Spiegazione	Messaggio
ACC	Spia regolatore automatico di velocità (ACC) con adattamento velocità ad andatura lenta (LSF) (ambra)	<ul style="list-style-type: none"> • Si accende per alcuni secondi quando si porta la modalità di alimentazione su ACCENSIONE, quindi si spegne. • Si accende se è presente un guasto nell'ACC con LSF. 	<ul style="list-style-type: none"> • Si accende durante la marcia - Far controllare il veicolo dal concessionario. 	
		<ul style="list-style-type: none"> • Si accende se il sistema ACC con LSF viene temporaneamente disattivato, dopo aver scollegato e quindi ricollegato la batteria da 12 Volt. 	<ul style="list-style-type: none"> • Guidare il veicolo per un breve tratto a più di 20 km/h. La spia deve spegnersi. In caso contrario, far controllare il veicolo da una concessionaria. 	
		<ul style="list-style-type: none"> • La spia può accendersi temporaneamente quando si supera il limite di carico massimo. • L'ACC con LSF è stato disattivato automaticamente. 	<ul style="list-style-type: none"> • Assicurarsi che il carico totale rientri nel limite di carico massimo. <ul style="list-style-type: none"> ➤ Limite di carico P. 489 • Rimane accesa - Far controllare il veicolo dal concessionario. 	
ACC	Spia regolatore automatico di velocità (ACC) con adattamento velocità ad andatura lenta (LSF) (verde)	<ul style="list-style-type: none"> • Si accende quando si preme il pulsante MAIN. 	<ul style="list-style-type: none"> ➤ Controllo velocità di crociera adattativo (ACC) con adattamento velocità ad andatura lenta (LSF) P. 553 	

Spia	Nome	Accesa/Lampeggiante	Spiegazione	Messaggio
LKAS	Spia sistema di mantenimento corsia (LKAS) (ambra)	<ul style="list-style-type: none"> • Si accende per alcuni secondi quando si porta la modalità di alimentazione su ACCENSIONE, quindi si spegne. • Si accende se è presente un guasto nel sistema LKAS. 	<ul style="list-style-type: none"> • Rimane accesa - Far controllare il veicolo dal concessionario. 	
LKAS	Spia sistema di mantenimento corsia (LKAS) (verde)	<ul style="list-style-type: none"> • Si accende quando si preme il pulsante MAIN. 	<ul style="list-style-type: none"> •  Sistema di mantenimento corsia (LKAS) P. 570 	

Spia	Nome	Accesa/Lampeggiante	Spiegazione	Messaggio
	Spia sistema di frenata riduzione impatto (CMBS)	<ul style="list-style-type: none"> • Si accende per alcuni secondi quando si porta la modalità di alimentazione su ACCENSIONE, quindi si spegne. • Si accende quando si disattiva il sistema CMBS. Sull'interfaccia informazioni per il conducente viene visualizzato per cinque secondi un messaggio. • Si accende se è presente un guasto nel sistema CMBS. 	<ul style="list-style-type: none"> • Rimane costantemente accesa senza che il sistema CMBS sia disattivato - Far controllare il veicolo dal concessionario. <ul style="list-style-type: none"> ➤ Sistema di frenata riduzione impatto (CMBS) P. 542 	
		<ul style="list-style-type: none"> • Si accende se il CMBS viene temporaneamente disattivato, dopo aver scollegato e quindi ricollegato la batteria da 12 Volt. 	<ul style="list-style-type: none"> • Guidare il veicolo per un breve tratto a più di 20 km/h. La spia deve spegnersi. In caso contrario, far controllare il veicolo da una concessionaria. 	
		<ul style="list-style-type: none"> • La spia può accendersi temporaneamente quando si supera il limite di carico massimo. 	<ul style="list-style-type: none"> • Assicurarsi che il carico totale rientri nel limite di carico massimo. <ul style="list-style-type: none"> ➤ Limite di carico P. 489 • Rimane accesa - Far controllare il veicolo dal concessionario. 	



Spia	Nome	Accesa/Lampeggiante	Spiegazione	Messaggio
	Spia sistema di frenata riduzione impatto (CMBS)	<ul style="list-style-type: none"> • Si accende quando il sistema CMBS si disattiva automaticamente. 	<ul style="list-style-type: none"> • Rimane accesa - L'area intorno alla telecamera è ostruita da sporco, fango, ecc. Fermare il veicolo in un luogo sicuro e pulire con un panno morbido. <ul style="list-style-type: none"> ☒ Telecamera con sensori anteriori P. 592 • Far controllare il veicolo presso una concessionaria se la spia non si spegne anche dopo aver pulito la telecamera. <ul style="list-style-type: none"> ☒ Sistema di frenata riduzione impatto (CMBS) P. 542 	
			<ul style="list-style-type: none"> • Rimane accesa - La temperatura all'interno della telecamera è troppo alta. Usare il sistema di climatizzazione per raffreddare la telecamera. Il sistema si attiva quando la temperatura all'interno della telecamera si abbassa. <ul style="list-style-type: none"> ☒ Telecamera con sensori anteriori P. 592 	

Spia	Nome	Accesa/Lampeggiante	Spiegazione	Messaggio
	<p>Spia sistema di frenata riduzione impatto (CMBS)</p>	<ul style="list-style-type: none"> • Si accende quando il sistema CMBS si disattiva automaticamente. 	<ul style="list-style-type: none"> • La spia può accendersi temporaneamente quando si passa attraverso un ambiente chiuso, ad esempio un tunnel. • L'area intorno al sensore radar è ostruita da sporco, fango, ecc. Fermare il veicolo in un luogo sicuro e pulire con un panno morbido. Lo spegnimento della spia potrebbe richiedere un po' di tempo dopo la pulizia del sensore radar. • Far controllare il veicolo da una concessionaria se la spia viene visualizzata anche dopo aver pulito la copertura del sensore. <p> Sensore radar P. 594</p>	

Spia	Nome	Accesa/Lampeggiante	Spiegazione	Messaggio
	Spia informazioni angolo cieco (BSI)*	<ul style="list-style-type: none"> • Si accende per alcuni secondi quando si porta la modalità di alimentazione su ACCENSIONE, quindi si spegne. • Rimane accesa se il sistema Informazioni angolo cieco (BSI) viene disattivato. 	—	
		<ul style="list-style-type: none"> • Si accende quando fango, neve o ghiaccio si accumula in prossimità del sensore. 	<ul style="list-style-type: none"> • Si accende durante la marcia - Rimuovere l'ostacolo in prossimità del sensore. Sistema Informazioni angolo cieco (BSI)* P. 534 	
		<ul style="list-style-type: none"> • Si accende in presenza di un guasto nel sistema. 	<ul style="list-style-type: none"> • Si accende durante la marcia - Far controllare il veicolo dal concessionario. 	

Messaggi di allerta di informazione sull'interfaccia informazioni del conducente

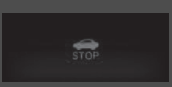
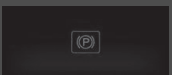



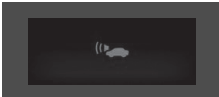
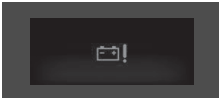

I seguenti messaggi vengono visualizzati solo sull'interfaccia informazioni del conducente. Premere il pulsante  (display/informazioni) per visualizzare di nuovo il messaggio con la spia messaggio di sistema accesa.





Messaggio	Condizione	Spiegazione
	<ul style="list-style-type: none"> Viene visualizzato quando il veicolo non è più in grado di funzionare a causa di un malfunzionamento. 	<ul style="list-style-type: none"> Fermarsi immediatamente in un luogo sicuro.
 (Ambra)	<ul style="list-style-type: none"> Viene visualizzato quando c'è il rischio che il veicolo si sposti inaspettatamente dopo che è stato arrestato a causa di un malfunzionamento. 	<ul style="list-style-type: none"> Con il veicolo fermo, inserire il freno di stazionamento. <ul style="list-style-type: none">  Freno di stazionamento P. 595 Far controllare il veicolo dal concessionario.
	<ul style="list-style-type: none"> Viene visualizzato in caso di mancata chiusura completa delle portiere o del portellone. Viene visualizzato in caso di apertura delle portiere o del portellone durante la guida. Viene emesso un segnale acustico. 	<ul style="list-style-type: none"> Si spegne quando tutte le portiere e il portellone sono chiusi.



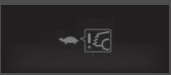

Messaggio	Condizione	Spiegazione
	<p>Modelli con sistema sensori di parcheggio</p> <ul style="list-style-type: none"> Viene visualizzato se è presente un problema nel sistema sensori di parcheggio. Se si verifica un problema in uno dei sensori, le spie di tutti i sensori si accendono in rosso. 	<ul style="list-style-type: none"> Verificare che i sensori non siano coperti da fango, ghiaccio, neve ecc. Se le spie rimangono accese o il segnale acustico del cicalino non si arresta anche dopo aver pulito la zona interessata, far controllare il sistema da un concessionario.
	<ul style="list-style-type: none"> Viene visualizzato se è presente un problema nel sistema di avviso acustico del veicolo. 	<ul style="list-style-type: none"> Fare controllare immediatamente il veicolo da un concessionario.
	<ul style="list-style-type: none"> Viene visualizzato se è presente un problema nel sensore sulla batteria da 12 V. 	<ul style="list-style-type: none"> Far controllare il veicolo dal concessionario. ➤ Controllo della batteria da 12 Volt P. 670

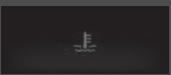
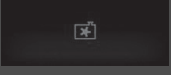

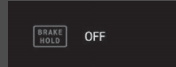

*1: Interfaccia informazioni del conducente

*2: Schermata audio/informazioni

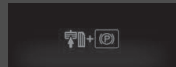
Messaggio	Condizione	Spiegazione
	<ul style="list-style-type: none"> Viene visualizzato una volta se la temperatura esterna è inferiore a 3°C con la modalità di alimentazione su ACCENSIONE. 	<ul style="list-style-type: none"> Vi è la possibilità che la superficie stradale sia ghiacciata e sdruciolevole.
	<ul style="list-style-type: none"> Viene visualizzato quando il livello dell'olio motore è basso con il motore in funzione. 	<ul style="list-style-type: none"> Viene visualizzato durante la marcia - Fermarsi immediatamente in un luogo sicuro. <ul style="list-style-type: none"> ☑ Visualizzazione del simbolo di livello dell'olio basso P. 715
	<ul style="list-style-type: none"> Viene visualizzato quando il motore è in funzione, è presente un guasto nel sistema del sensore di livello dell'olio motore. 	<ul style="list-style-type: none"> Far controllare il veicolo dal concessionario.
	<ul style="list-style-type: none"> Viene visualizzato se è presente un problema nel sistema di controllo luci automatico. 	<ul style="list-style-type: none"> Viene visualizzato durante la marcia - Accendere le luci manualmente e far controllare il veicolo da un concessionario.
	<ul style="list-style-type: none"> Viene visualizzato se è presente un problema nei fari. 	<ul style="list-style-type: none"> Viene visualizzato durante la marcia - I fari potrebbero non essere accesi. Quando le condizioni consentono una guida in sicurezza, far controllare il prima possibile il veicolo da una concessionaria.
	<ul style="list-style-type: none"> Viene visualizzato se è presente un problema nel sistema dei pretensionatori automatici e-Pretensioner. 	<ul style="list-style-type: none"> Far controllare il veicolo dal concessionario.

Messaggio	Condizione	Spiegazione
	<ul style="list-style-type: none"> Viene visualizzato se è presente un problema con la mascherina ad aspirazione variabile e la temperatura del liquido di raffreddamento del radiatore è troppo alta. 	<ul style="list-style-type: none"> La potenza sarà ridotta, pertanto potrebbe non essere possibile accelerare o mantenere la velocità corrente. Far controllare il veicolo dal concessionario.
 (Bianca)	<ul style="list-style-type: none"> Viene visualizzato quando la temperatura del liquido di raffreddamento del motore è vicina al relativo limite superiore. 	<ul style="list-style-type: none"> Guidare a velocità moderata per evitare il surriscaldamento.
 (Rossa)	<ul style="list-style-type: none"> Viene visualizzato quando la temperatura del liquido di raffreddamento motore è eccessivamente alta. 	<p>► Surriscaldamento P. 706</p>
	<ul style="list-style-type: none"> Viene visualizzato se è presente un guasto nel sistema del radiatore. 	<ul style="list-style-type: none"> Guidare lentamente per evitare il surriscaldamento e far controllare il veicolo da una concessionaria quanto prima.
 (Bianca)	<ul style="list-style-type: none"> Viene visualizzato quando si imposta la modalità di alimentazione su ACCENSIONE senza allacciare la cintura di sicurezza lato conducente. 	<ul style="list-style-type: none"> Allacciare correttamente la cintura di sicurezza prima di iniziare a guidare.
	<p>Modelli con sistema audio a colori</p> <ul style="list-style-type: none"> Viene visualizzato quando si desidera personalizzare le impostazioni e modificare la posizione della leva del cambio da P in un'altra posizione. 	<p>► Funzioni personalizzate P. 161</p>

Messaggio	Condizione	Spiegazione
	<ul style="list-style-type: none"> Viene visualizzato se il sistema di mantenimento automatico del freno viene automaticamente disattivato durante il funzionamento. 	<ul style="list-style-type: none"> Premere immediatamente il pedale del freno.
	<ul style="list-style-type: none"> Viene visualizzato quando il sistema di mantenimento automatico del freno è disattivato. 	<ul style="list-style-type: none"> ► Mantenimento automatico del freno P. 599
	<ul style="list-style-type: none"> Viene visualizzato quando si preme il pulsante del mantenimento automatico del freno senza indossare la cintura di sicurezza lato guida. 	<ul style="list-style-type: none"> Allacciare la cintura di sicurezza lato guida. <ul style="list-style-type: none"> ► Mantenimento automatico del freno P. 599
	<ul style="list-style-type: none"> Viene visualizzato quando si preme il pulsante del mantenimento automatico del freno senza spingere il pedale del freno quando il mantenimento automatico del freno è in funzione. 	<ul style="list-style-type: none"> Premere il pulsante del mantenimento automatico del freno tenendo premuto il pedale del freno. <ul style="list-style-type: none"> ► Mantenimento automatico del freno P. 599
	<ul style="list-style-type: none"> Viene visualizzato quando il freno di stazionamento viene azionato automaticamente durante il funzionamento. 	<ul style="list-style-type: none"> ► Mantenimento automatico del freno P. 599 ► Freno di stazionamento P. 595
	<ul style="list-style-type: none"> Viene visualizzato quando si preme l'interruttore del freno di stazionamento elettrico senza spingere il pedale del freno quando il freno di stazionamento elettrico è in funzione. 	<ul style="list-style-type: none"> Viene visualizzato durante la marcia - Premere l'interruttore del freno di stazionamento elettrico tenendo premuto il pedale del freno. <ul style="list-style-type: none"> ► Freno di stazionamento P. 595

Messaggio	Condizione	Spiegazione
 (Bianca)  (Ambra)	<ul style="list-style-type: none"> Viene visualizzato se il conducente mostra segnali di sonnolenza o distrazione durante la guida. 	➤ Monitoraggio attenzione conducente P. 155
	<ul style="list-style-type: none"> Viene visualizzato quando una delle cinture di sicurezza posteriori è agganciata o sganciata oppure una delle portiere posteriori viene aperta o chiusa. 	➤ Promemoria cintura di sicurezza P. 51
	<ul style="list-style-type: none"> Viene visualizzato quando la velocità del veicolo raggiunge la velocità impostata. È possibile impostare due differenti velocità per l'allarme. 	➤ Allarme velocità P. 159



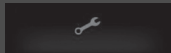
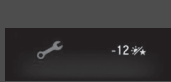

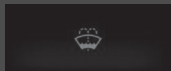

Modelli con sistema promemoria manutenzione

Messaggio	Condizione	Spiegazione
	<ul style="list-style-type: none"> Viene visualizzato quando sono necessari interventi di manutenzione entro 30 giorni. 	<ul style="list-style-type: none"> Il tempo restante verrà calcolato per giorno. ➤ Sistema promemoria di manutenzione* P. 626
	<ul style="list-style-type: none"> Viene visualizzato quando sono necessari interventi di manutenzione entro 10 giorni. 	<ul style="list-style-type: none"> Far eseguire gli interventi di manutenzione indicati appena possibile. ➤ Sistema promemoria di manutenzione* P. 626
	<ul style="list-style-type: none"> Viene visualizzato se l'intervento di manutenzione indicato non è stato ancora eseguito quando il tempo residuo raggiunge 0. 	<ul style="list-style-type: none"> Il veicolo ha superato i limiti previsti per l'esecuzione della manutenzione. Far eseguire immediatamente gli interventi di manutenzione richiesti e assicurarsi che il promemoria manutenzione venga resettato. ➤ Sistema promemoria di manutenzione* P. 626

Modelli con lavafari

Messaggio	Condizione	Spiegazione
	<ul style="list-style-type: none"> Viene visualizzato quando il livello del liquido lavacrystalli è basso. 	<ul style="list-style-type: none"> Rabboccare il liquido lavacrystalli. ➤ Rifornimento del liquido lavacrystalli P. 653

* Non disponibile su tutti i modelli



Messaggio	Condizione	Spiegazione
	<ul style="list-style-type: none"> Viene visualizzato non appena viene rilevato un problema nel sistema di accesso senza chiavi o nel sistema di avviamento senza chiavi. 	<ul style="list-style-type: none"> Rimane visualizzato - Far controllare il veicolo dal concessionario.
	<ul style="list-style-type: none"> Viene visualizzato quando si chiude la portiera con la modalità di alimentazione su ACCENSIONE senza il telecomando all'interno del veicolo. 	<ul style="list-style-type: none"> Il messaggio scompare quando il telecomando è di nuovo all'interno del veicolo e si chiude la portiera. <ul style="list-style-type: none"> ➤ Promemoria comando a distanza P. 221
	<ul style="list-style-type: none"> Viene visualizzato quando la batteria del telecomando si scarica. 	<ul style="list-style-type: none"> Sostituire la batteria quanto prima. <ul style="list-style-type: none"> ➤ Sostituzione della batteria del pulsante P. 676
	<ul style="list-style-type: none"> Viene visualizzato dopo aver impostato la modalità di alimentazione su ACCESSORI o su ACCENSIONE. <p>Versione con guida a destra</p> <ul style="list-style-type: none"> Viene visualizzato dopo aver sbloccato e aperto la portiera lato guida. 	<ul style="list-style-type: none"> ➤ Avviamento del sistema di alimentazione P. 498
	<ul style="list-style-type: none"> Viene visualizzato quando la modalità di alimentazione è su ACCESSORI. 	—
	<ul style="list-style-type: none"> Compare quando la portiera lato guida è aperta con la modalità di alimentazione su ACCESSORI. 	<ul style="list-style-type: none"> Premere il pulsante POWER due volte senza premere il pedale del freno per portare la modalità di alimentazione su VEICOLO SPENTO.



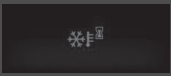
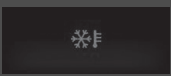

Messaggio	Condizione	Spiegazione
	<ul style="list-style-type: none"> Viene visualizzato quando la batteria del telecomando è troppo scarica per attivare il sistema di alimentazione o quando la chiave non si trova all'interno della gamma operativa per l'accensione del sistema di alimentazione. Vengono emessi sei segnali acustici. 	<ul style="list-style-type: none"> Avvicinare il telecomando fino a toccare il pulsante POWER. ➤ Con batteria comando a distanza scarica P. 702
	<ul style="list-style-type: none"> Viene visualizzato se si preme il pulsante POWER mentre il veicolo è in movimento. 	<ul style="list-style-type: none"> ➤ Disinserimento del sistema di alimentazione di emergenza P. 703
	<ul style="list-style-type: none"> Viene visualizzato quando si passa a [N] e si preme il pulsante POWER entro cinque secondi. Viene visualizzato quando il veicolo è fermo con la cintura di sicurezza del conducente slacciata e vi è la possibilità che il veicolo si sposti accidentalmente. 	<ul style="list-style-type: none"> La posizione cambio rimane in [N] per 15 minuti, quindi passa automaticamente su [P]. ➤ Se si desidera tenere la trasmissione in posizione [N] (modalità lavaggio) P. 508 Premere il pulsante [P] prima di rilasciare il pedale del freno con il motore al minimo, in fase di stazionamento o quando si esce dal veicolo. ➤ Funzionamento del cambio marcia P. 506

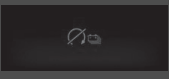
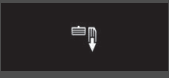







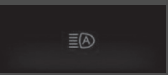

Messaggio	Condizione	Spiegazione
	<ul style="list-style-type: none"> Viene visualizzato quando la temperatura del sistema di trasmissione è elevata. 	<ul style="list-style-type: none"> Il veicolo ha una minore capacità di accelerazione e potrebbe essere più difficile avviarlo su un tratto in pendenza. Parcheggiare in un luogo sicuro e far raffreddare il sistema. ► Surriscaldamento P. 706
	<ul style="list-style-type: none"> Viene visualizzato quando la temperatura della batteria ad alta tensione è bassa. 	<ul style="list-style-type: none"> Il veicolo ha una minore capacità di accelerazione e potrebbe essere più difficile avviarlo su un tratto in pendenza. Si spegne una volta che si inizia a guidare, poiché la batteria ad alta tensione si riscalda.
	<ul style="list-style-type: none"> Viene visualizzato dopo che la spia carica batteria da 12 V si accende. 	<ul style="list-style-type: none"> Il veicolo ha una minore capacità di accelerazione e potrebbe essere più difficile avviarlo su un tratto in pendenza. Contattare una concessionaria immediatamente.
	<ul style="list-style-type: none"> Viene visualizzato se il sistema di alimentazione è in modalità diagnostica. 	<ul style="list-style-type: none"> Si potrebbe notare una riduzione della potenza disponibile. Far controllare il veicolo dal concessionario. Dopo la diagnosi, la spia del sistema di alimentazione potrebbe accendersi. ► Spia del sistema di alimentazione P. 103



Messaggio	Condizione	Spiegazione
	<ul style="list-style-type: none"> Viene visualizzato quando la batteria ad alta tensione ha una temperatura troppo bassa per poter funzionare (ca. -30°C o meno). 	<ul style="list-style-type: none"> È possibile avviare il motore e utilizzare il sistema di climatizzazione per riscaldare l'abitacolo, ma anche la batteria ad alta tensione in maniera sufficiente da consentire la guida del veicolo.
	<ul style="list-style-type: none"> Viene visualizzata quando la batteria ad alta tensione e i controlli di altri sistemi hanno temperature troppo basse per il funzionamento (ca. -40°C o meno). 	<ul style="list-style-type: none"> È necessario attendere un aumento della temperatura ambiente o spostare il veicolo in un luogo più caldo. Rivolgersi a un concessionario.

Messaggio	Condizione	Spiegazione
	<ul style="list-style-type: none"> • Viene visualizzato quando sono soddisfatte le condizioni seguenti e la modalità EV è disattivata. <ul style="list-style-type: none"> - Superamento dei limiti di temperatura della batteria. - Carica della batteria troppo bassa. - Motore troppo freddo. - Abitacolo in fase di riscaldamento. - Velocità troppo elevata. - Brusca accelerazione richiesta. • Viene visualizzato quando sono soddisfatte le condizioni seguenti e la modalità EV è stata completamente annullata. <ul style="list-style-type: none"> - Quando lo stato di carica della batteria ad alta tensione è basso. - Quando la velocità del veicolo è elevata. - Quando la velocità del veicolo supera 40 km/h prima che il motore si scaldi a sufficienza. - Quando si preme a fondo il pedale dell'acceleratore. - Durante la guida su un tratto in pendenza. • Viene visualizzato se è necessario avviare il motore quando si preme il pulsante EV. 	<ul style="list-style-type: none"> • La modalità EV torna disponibile una volta che la condizione è migliorata o quando la causa che ha annullato la EV modalità è stata cancellata. <p style="text-align: center;">—</p>





Messaggio	Condizione	Spiegazione
	<ul style="list-style-type: none"> Viene visualizzato quando lo stato di carica della batteria ad alta tensione è troppo basso. 	<ul style="list-style-type: none"> Contattare una concessionaria immediatamente.
	<ul style="list-style-type: none"> Viene visualizzato si preme il pedale dell'acceleratore mentre la posizione del cambio è in N. 	<ul style="list-style-type: none"> Togliere il piede dal pedale dell'acceleratore. Durante la guida, premere il pedale del freno e cambiare la posizione del cambio.
	<ul style="list-style-type: none"> Viene visualizzato quando si cambia ripetutamente marcia tra e P altre posizioni, in un breve lasso di tempo. 	<ul style="list-style-type: none"> Aspettare un po' di tempo prima di cambiare posizione del cambio.
	<ul style="list-style-type: none"> Viene visualizzato quando si imposta la modalità di alimentazione su OFF durante la guida. 	<ul style="list-style-type: none"> Fermarsi immediatamente in un luogo sicuro, inserire il freno di stazionamento, quindi riavviare il sistema di alimentazione. Se il messaggio scompare, continuare a guidare.

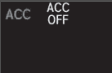

Messaggio	Condizione	Spiegazione
	<ul style="list-style-type: none"> Viene visualizzato quando si tenta di cambiare posizione del cambio senza sollevare il piede dal pedale dell'acceleratore. 	<ul style="list-style-type: none"> Sollevare il piede dal pedale dell'acceleratore, quindi selezionare un pulsante di cambio marcia.
	<ul style="list-style-type: none"> Viene visualizzato quando si preme il pulsante P mentre il veicolo è in movimento. Viene visualizzato quando si porta il cambio su R mentre il veicolo è in movimento in avanti o su D mentre il veicolo è in retromarcia. 	<ul style="list-style-type: none"> Assicurarsi che il veicolo si arresti prima di azionare il pulsante di cambio marcia.
	<ul style="list-style-type: none"> Viene visualizzato quando si tenta di cambiare la posizione del cambio senza premere il pedale del freno. 	<ul style="list-style-type: none"> Premere il pedale del freno, quindi selezionare un pulsante di cambio marcia.
	<ul style="list-style-type: none"> Viene visualizzato quando la temperatura del cambio inizia a essere troppo elevata. Le prestazioni del veicolo potrebbero essere ridotte. 	<ul style="list-style-type: none"> Fino a quando il messaggio non è scomparso, ridurre la velocità e lasciare raffreddare il sistema.

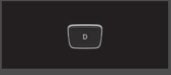

Messaggio	Condizione	Spiegazione
	<ul style="list-style-type: none"> Viene visualizzato se è presente un problema con gli abbaglianti automatici. 	<ul style="list-style-type: none"> Azionare manualmente l'interruttore fari. Se il problema si verifica durante la marcia con gli abbaglianti accesi, vengono attivati gli anabbaglianti.
	<ul style="list-style-type: none"> Viene visualizzato quando un oggetto oscura la copertura del sensore radar e impedisce al sensore di rilevare un veicolo davanti. Può venire visualizzato durante la marcia in condizioni atmosferiche avverse (pioggia, neve, nebbia, ecc.) 	<ul style="list-style-type: none"> Quando il sensore radar è sporco, fermare il veicolo in un luogo sicuro e pulirlo con un panno morbido. Il messaggio potrebbe richiedere un po' di tempo per scomparire. Far controllare il veicolo da un concessionario se il messaggio viene visualizzato anche dopo aver pulito la copertura del sensore. <p>  Sensore radar P. 594  Honda Sensing P. 539 </p>
	<ul style="list-style-type: none"> Viene visualizzato se la temperatura all'interno della telecamera sensore anteriore è troppo alta e non è possibile attivare alcuni i sistemi di assistenza alla guida. 	<ul style="list-style-type: none"> Usare il sistema di climatizzazione per raffreddare la telecamera. Scompare - La telecamera è stata raffreddata e i sistemi si attivano normalmente. <p>  Telecamera con sensori anteriori P. 592  Honda Sensing P. 539 </p>
	<ul style="list-style-type: none"> Viene visualizzato se l'area intorno alla telecamera con sensori anteriori è ostruita da sporco, fango, ecc., impedendo il rilevamento di un veicolo davanti. Può venire visualizzato durante la marcia in condizioni atmosferiche avverse (pioggia, neve, nebbia, ecc.) 	<ul style="list-style-type: none"> Quando il parabrezza si sporca, fermare il veicolo in un luogo sicuro e pulire con un panno morbido. Far controllare il veicolo da una concessionaria se il messaggio viene visualizzato anche dopo aver pulito l'area intorno alla telecamera. <p>  Telecamera con sensori anteriori P. 592  Honda Sensing P. 539 </p>

Messaggio	Condizione	Spiegazione
	<ul style="list-style-type: none"> Viene visualizzato quando il sistema prevede che il veicolo che precede taglierà la strada da destra e la velocità viene ridotta di conseguenza. 	<ul style="list-style-type: none"> Il sistema mantiene automaticamente la distanza di sicurezza dal veicolo che si inserisce quando il sistema prevede che taglierà la strada. ➤ Modalità di attivazione del sistema P. 569
	<ul style="list-style-type: none"> Viene visualizzato quando il sistema prevede che il veicolo che precede tagli la strada da sinistra e diminuisce la velocità in base ad esso. 	<ul style="list-style-type: none"> Il sistema mantiene automaticamente la distanza di sicurezza dal veicolo che si inserisce quando il sistema prevede che taglierà la strada. ➤ Modalità di attivazione del sistema P. 569
	<ul style="list-style-type: none"> Viene visualizzato quando l'ACC con LSF è stato annullato automaticamente. 	<ul style="list-style-type: none"> È possibile ripristinare la velocità impostata una volta che la condizione che ha causato l'annullamento dell'ACC con LSF migliori. Premere il pulsante RES/+. ➤ Controllo velocità di crociera adattativo (ACC) con adattamento velocità ad andatura lenta (LSF) P. 553

Messaggio	Condizione	Spiegazione
	<ul style="list-style-type: none"> Viene visualizzato quando la distanza tra il proprio veicolo e quello che lo precede è troppo ridotta mentre l'ACC con LSF è in funzione. 	<ul style="list-style-type: none"> L'ACC con LSF è stato disattivato automaticamente. <ul style="list-style-type: none"> ☒ Controllo velocità di crociera adattativo (ACC) con adattamento velocità ad andatura lenta (LSF) P. 553
	<ul style="list-style-type: none"> Viene visualizzato quando si preme il pulsante -/SET mentre la distanza tra il proprio veicolo e quello che lo precede è troppo ridotta. 	<ul style="list-style-type: none"> Non è possibile impostare l'ACC con LSF. <ul style="list-style-type: none"> ☒ Controllo velocità di crociera adattativo (ACC) con adattamento velocità ad andatura lenta (LSF) P. 553
 <p>(Bianca)</p>	<ul style="list-style-type: none"> Viene visualizzato se la cintura di sicurezza del conducente è slacciata mentre il veicolo viene arrestato automaticamente dall'ACC con LSF. 	<ul style="list-style-type: none"> L'ACC con LSF è stato disattivato automaticamente. <ul style="list-style-type: none"> ☒ Controllo velocità di crociera adattativo (ACC) con adattamento velocità ad andatura lenta (LSF) P. 553
	<ul style="list-style-type: none"> Viene visualizzato se si preme il pulsante -/SET quando la cintura di sicurezza del conducente è slacciata. 	<ul style="list-style-type: none"> Non è possibile impostare l'ACC con LSF. <ul style="list-style-type: none"> ☒ Controllo velocità di crociera adattativo (ACC) con adattamento velocità ad andatura lenta (LSF) P. 553
	<ul style="list-style-type: none"> Viene visualizzato se la funzione di controllo della trazione o il sistema VSA entrano in azione quando l'ACC con LSF è in funzione. 	<ul style="list-style-type: none"> L'ACC con LSF è stato disattivato automaticamente. <ul style="list-style-type: none"> ☒ Controllo velocità di crociera adattativo (ACC) con adattamento velocità ad andatura lenta (LSF) P. 553
	<ul style="list-style-type: none"> Viene visualizzato quando la velocità del veicolo è troppo elevata per impostare l'ACC con LSF. 	<ul style="list-style-type: none"> Ridurre la velocità, quindi impostare l'ACC con LSF. <ul style="list-style-type: none"> ☒ Controllo velocità di crociera adattativo (ACC) con adattamento velocità ad andatura lenta (LSF) P. 553
	<ul style="list-style-type: none"> Viene visualizzato quando l'ACC con LSF viene disattivato a causa della velocità eccessiva del veicolo. 	<ul style="list-style-type: none"> Ridurre la velocità, quindi azzerare l'ACC con LSF. <ul style="list-style-type: none"> ☒ Controllo velocità di crociera adattativo (ACC) con adattamento velocità ad andatura lenta (LSF) P. 553

Messaggio	Condizione	Spiegazione
	<ul style="list-style-type: none"> Viene visualizzato quando il veicolo che precede riprende la guida, dopo che il proprio veicolo è stato arrestato automaticamente dall'ACC con LSF. 	<ul style="list-style-type: none"> Premere il pulsante RES/+ o -/SET oppure premere il pedale dell'acceleratore per riprendere. <ul style="list-style-type: none"> ➤ Controllo velocità di crociera adattativo (ACC) con adattamento velocità ad andatura lenta (LSF) P. 553
	<ul style="list-style-type: none"> Viene visualizzato quando la leva del cambio viene spostata in una posizione diversa da D mentre l'ACC con LSF è in funzione. Viene visualizzato quando si preme il pulsante -/SET mentre la leva del cambio è in una posizione diversa da D. 	<ul style="list-style-type: none"> L'ACC con LSF è stato disattivato automaticamente. <ul style="list-style-type: none"> ➤ Controllo velocità di crociera adattativo (ACC) con adattamento velocità ad andatura lenta (LSF) P. 553 Non è possibile impostare l'ACC con LSF. <ul style="list-style-type: none"> ➤ Controllo velocità di crociera adattativo (ACC) con adattamento velocità ad andatura lenta (LSF) P. 553
 	<ul style="list-style-type: none"> Viene visualizzato quando il veicolo è arrestato su una pendenza estremamente ripida mentre l'ACC con LSF è in funzione. Viene visualizzato quando si preme il pulsante -/SET mentre il veicolo è arrestato su una pendenza estremamente ripida. 	<ul style="list-style-type: none"> L'ACC con LSF è stato disattivato automaticamente. <ul style="list-style-type: none"> ➤ Controllo velocità di crociera adattativo (ACC) con adattamento velocità ad andatura lenta (LSF) P. 553 Non è possibile impostare l'ACC con LSF. <ul style="list-style-type: none"> ➤ Controllo velocità di crociera adattativo (ACC) con adattamento velocità ad andatura lenta (LSF) P. 553
	<ul style="list-style-type: none"> Viene visualizzato quando il freno di stazionamento viene inserito automaticamente mentre l'ACC con LSF è in funzione. Viene visualizzato se si preme il pulsante -/SET mentre si inserisce il freno di stazionamento. 	<ul style="list-style-type: none"> L'ACC con LSF è stato disattivato automaticamente. <ul style="list-style-type: none"> ➤ Controllo velocità di crociera adattativo (ACC) con adattamento velocità ad andatura lenta (LSF) P. 553 ➤ Freno di stazionamento P. 595 Non è possibile impostare l'ACC con LSF. <ul style="list-style-type: none"> ➤ Controllo velocità di crociera adattativo (ACC) con adattamento velocità ad andatura lenta (LSF) P. 553 ➤ Freno di stazionamento P. 595

Messaggio	Condizione	Spiegazione
	<ul style="list-style-type: none"> Viene visualizzato se si preme il pulsante SET mentre il veicolo è in movimento ed è premuto il pedale del freno. 	<ul style="list-style-type: none"> Non è possibile impostare l'ACC con LSF. <ul style="list-style-type: none"> ☒ Controllo velocità di crociera adattativo (ACC) con adattamento velocità ad andatura lenta (LSF) P. 553
	<ul style="list-style-type: none"> Viene visualizzato se si annulla l'ACC con LSF mentre il veicolo viene arrestato automaticamente dall'ACC con LSF. 	<ul style="list-style-type: none"> Premere immediatamente il pedale del freno.
	<ul style="list-style-type: none"> Lampeggia quando il sistema rileva una possibile collisione con il veicolo che precede. Viene emesso un segnale acustico. 	<ul style="list-style-type: none"> Intraprendere le misure necessarie per evitare una collisione (applicare i freni, cambiare corsia, ecc.). <ul style="list-style-type: none"> ☒ Controllo velocità di crociera adattativo (ACC) con adattamento velocità ad andatura lenta (LSF) P. 553 ☒ Sistema di frenata riduzione impatto (CMBS) P. 542



Messaggio	Condizione	Spiegazione
 (Ambra)	<ul style="list-style-type: none"> Viene visualizzato se il veicolo si sta allontanando da una corsia rilevata. 	<ul style="list-style-type: none"> Prendere il controllo diretto del volante per mantenere il veicolo al centro della corsia. Il messaggio scompare dopo poco tempo. <ul style="list-style-type: none"> ► Sistema di mantenimento corsia (LKAS) P. 570 ► Sistema per la riduzione del rischio di allontanamento dalla corsia P. 578
 (Rossa)	<ul style="list-style-type: none"> Viene visualizzato se il conducente sta poggiando appena le sue mani sul volante o non lo sta tenendo per niente e il veicolo si sta allontanando da una corsia rilevata. Viene emesso anche un segnale acustico. Lampeggia se il conducente sta poggiando appena le sue mani sul volante o non lo sta tenendo per niente. Viene emesso anche un segnale acustico. Se il conducente continua a guidare in questo modo, il cicalino emette un singolo avviso acustico lungo singolo e il sistema LKAS viene disattivato. 	<ul style="list-style-type: none"> Prendere il controllo diretto del volante per mantenere il veicolo al centro della corsia. Il messaggio scompare dopo poco tempo. <ul style="list-style-type: none"> ► Sistema di mantenimento corsia (LKAS) P. 570 Prendere il controllo diretto del volante e il messaggio scompare. <ul style="list-style-type: none"> ► Sistema di mantenimento corsia (LKAS) P. 570
 (Bianca)	<ul style="list-style-type: none"> Viene visualizzato quando il veicolo si sta probabilmente allontanando da una corsia rilevata. Inoltre, il sistema di riduzione del rischio di allontanamento dalla corsia aziona lo sterzo per aiutare a mantenere il veicolo all'interno della corsia di guida. 	<ul style="list-style-type: none"> Prendere il controllo diretto del volante per mantenere il veicolo al centro della corsia. Il messaggio scompare dopo poco tempo. <ul style="list-style-type: none"> ► Sistema per la riduzione del rischio di allontanamento dalla corsia P. 578

Messaggio	Condizione	Spiegazione
	<ul style="list-style-type: none"> Viene visualizzato quando il sistema LKAS è in funzione, o il pulsante sistema LKAS viene premuto, ma è presente un problema con un sistema correlato al sistema LKAS. Il sistema LKAS viene annullato automaticamente. Contemporaneamente, viene emesso un segnale acustico. 	<ul style="list-style-type: none"> Se si accendono altre spie di sistema relative al sistema VSA, ABS o dell'impianto frenante, intraprendere l'azione correttiva necessaria. <ul style="list-style-type: none"> ► Spie P. 100

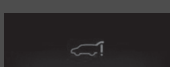
Modelli con portellone elettrico

Messaggio	Condizione	Spiegazione
	<ul style="list-style-type: none"> Viene visualizzato in presenza di un problema del sistema del portellone elettrico. 	<ul style="list-style-type: none"> Aprire e chiudere manualmente il portellone elettrico. Far controllare il veicolo dal concessionario.

Modelli con trazione integrale in tempo reale con sistema di controllo intelligente

Messaggio	Condizione	Spiegazione
	<ul style="list-style-type: none"> Viene visualizzato se è presente un problema nella trazione integrale in tempo reale con sistema di controllo intelligente. 	<ul style="list-style-type: none"> Il motore fornisce trazione alle ruote anteriori solo in questo stato. Far controllare il veicolo dal concessionario.
	<ul style="list-style-type: none"> Viene visualizzato quando la temperatura del differenziale è eccessivamente alta. 	<ul style="list-style-type: none"> Fermarsi in un luogo sicuro, selezionare la posizione P e far funzionare il motore al minimo fino alla scomparsa del messaggio. Se il messaggio non scompare, far controllare il veicolo da un concessionario. <ul style="list-style-type: none"> ► Trazione integrale in tempo reale con sistema di controllo intelligente* P. 530

* Non disponibile su tutti i modelli

Indicatori

Gli indicatori comprendono il tachimetro, l'indicatore del livello di carica della batteria ad alta tensione, l'indicatore **POWER/CHARGE**, l'indicatore di livello del carburante e le relative spie. Vengono visualizzati quando la modalità di alimentazione si trova su ACCENSIONE.



Tachimetro

Visualizza la velocità di marcia in km/h o mph.

Indicatore livello carburante

Visualizza la quantità di carburante rimasta nel serbatoio.

Tachimetro

Premere il pulsante  (display/informazioni) ripetutamente finché viene visualizzata l'icona  sull'interfaccia informazioni del conducente. Premere **ENTER**, quindi premerlo di nuovo e mantenerlo in questa posizione. Il valore del tachimetro e le misurazioni visualizzate passano da km/h a mph.

Indicatore livello carburante

AVVISO

È necessario fare rifornimento quando il valore raggiunge .

Se nel serbatoio non rimane carburante, si può verificare la perdita di colpi del motore con conseguente danneggiamento del convertitore catalitico.

La quantità effettiva di carburante che rimane nel serbatoio può essere diversa dal valore riportato dall'indicatore.

■ Indicatore livello di carica della batteria ad alta tensione

Mostra il livello di carica residua della batteria ad alta tensione.

■ Indicatore POWER/CHARGE

■ Motore elettrico

Il grado di alimentazione del motore elettrico viene visualizzato tramite i valori indicati sul lato **POWER**.

■ Carica della batteria in corso

Il grado di carica della batteria ad alta tensione viene visualizzato tramite i valori indicati sul lato **CHARGE**.

⊠ Indicatore livello di carica della batteria ad alta tensione

Il livello di carica della batteria ad alta tensione può diminuire nelle seguenti condizioni:

- Quando la batteria da 12 V è stata sostituita.
- Quando la batteria da 12 V è stata scollegata.
- Quando il sistema di controllo della batteria ad alta tensione corregge il valore.

Il valore del livello di carica sarà corretto automaticamente durante la guida.

Le variazioni di temperatura della batteria ad alta tensione possono aumentare o diminuire la capacità di ricarica della batteria. Se le variazioni di temperatura provocano il cambiamento della capacità della batteria, anche il numero di spie nell'indicatore di livello di carica della batteria può cambiare, sebbene la quantità di carica rimanga la stessa.



Interfaccia informazioni del conducente

L'interfaccia informazioni del conducente mostra il contachilometri totale, il contachilometri parziale, l'indicatore di temperatura esterna e altri indicatori.

Inoltre visualizza messaggi importanti come le avvertenze e altre informazioni utili.

■ Modifica del display

■ Display principali

Premere il pulsante  (display/informazioni), quindi premere  o  per cambiare la visualizzazione. Premere **ENTER** per visualizzare informazioni dettagliate.

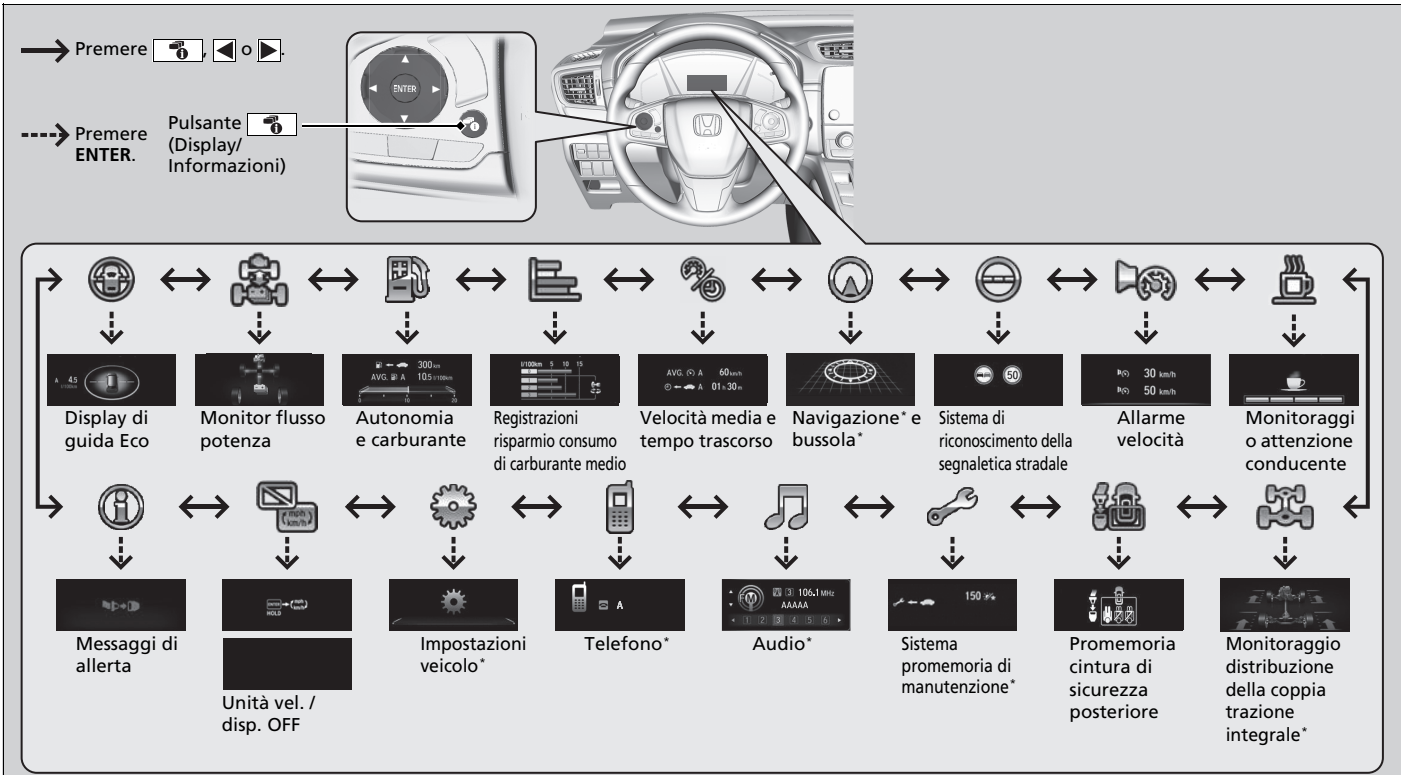

Quadro strumenti

* Non disponibile su tutti i modelli

■ Computer di viaggio

Premere la manopola  (TRIP) per cambiare la visualizzazione.

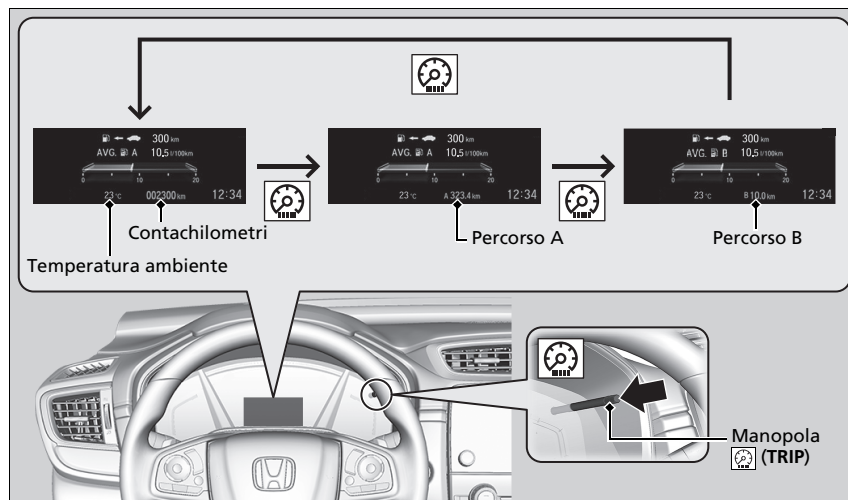

■ Contachilometri

Indica il numero totale di chilometri o miglia percorsi dal veicolo.

■ Contachilometri parziale

Indica il numero totale di chilometri o miglia percorsi dall'ultimo azzeramento. I contachilometri parziali A e B possono essere usati per misurare la distanza percorsa in due viaggi diversi.

■ Azzeramento del contachilometri parziale

Per azzerare il contachilometri parziale, visualizzarlo, quindi premere e tenere premuta la manopola . Il contachilometri parziale viene riportato a **0.0**.

■ Risparmio carburante medio

Mostra il risparmio consumo di carburante medio stimato in ciascun contachilometri parziale in L/100 km o mpg. Il display viene aggiornato a intervalli prestabiliti. Azzerando un contachilometri parziale si azzerano anche il consumo di carburante medio.

■ Distanza

Indica la distanza stimata che si può percorrere con il carburante restante. Tale distanza viene calcolata sulla base del consumo di carburante registrato nei percorsi precedenti.

■ Tempo trascorso

Indica il tempo trascorso dall'ultimo azzeramento del Percorso A o B.

■ Velocità media

Indica la velocità media in km/h o mph dall'ultimo azzeramento del Percorso A o B.

☒ Contachilometri parziale

Passare dal contachilometri parziale A al contachilometri parziale B premendo la manopola .

☒ Risparmio carburante medio

È possibile modificare quando azzerare il consumo di carburante medio.

➤ **Funzioni personalizzate** P. 161, 398

☒ Tempo trascorso

È possibile modificare quando azzerare il tempo trascorso.

➤ **Funzioni personalizzate** P. 161, 398

☒ Velocità media

È possibile modificare quando azzerare la velocità media.

➤ **Funzioni personalizzate** P. 161, 398

■ Indicatore consumo di carburante attuale

Indica il consumo di carburante attuale tramite un grafico a barre in L/100 km o mpg.

■ Sistema promemoria di manutenzione *

Mostra il sistema promemoria manutenzione.

📄 **Sistema promemoria di manutenzione** * P. 626

■ Promemoria cintura di sicurezza posteriore

Viene visualizzato quando una delle cinture di sicurezza posteriori è agganciata o sganciata.

■ Temperatura ambiente

Mostra la temperatura esterna in gradi Celsius.

Se la temperatura esterna è inferiore a 3°C nel momento in cui si porta la modalità di alimentazione su ACCENSIONE, l'indicatore di temperatura esterna lampeggia per dieci secondi.

■ Regolazione del display temperatura esterna

Regolare il valore della temperatura fino a $\pm 3^{\circ}\text{C}$ se il valore indicato sembra errato.

📄 Temperatura ambiente

Il sensore di temperatura è ubicato nel paraurti anteriore. Il calore riflesso dalla superficie stradale e i gas di scarico di un altro veicolo possono influire sul valore della temperatura a velocità inferiori a 30 km/h.

Dopo che il valore della temperatura si è stabilizzato potrebbero volerci alcuni minuti prima che il display venga aggiornato.

Utilizzare le funzioni personalizzate dell'interfaccia informazioni del conducente o della schermata audio/informazioni per correggere la temperatura.

📄 **Funzioni personalizzate** P. 161, 398

Registrazioni risparmio consumo di carburante medio

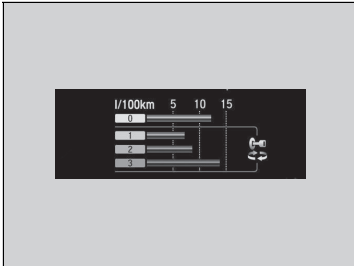

Mostra il risparmio consumo di carburante medio degli ultimi tre cicli di guida (1-3) e il ciclo di guida corrente (0) in L/100 km o mpg.

Ogni volta che la modalità di alimentazione viene impostata su ACCENSIONE, il display viene aggiornato e il valore meno recente viene cancellato.

■ Display guida Eco/Punteggio ciclo di guida punteggio/Punteggio complessivo

■ Display di guida Eco

L'icona del veicolo sul display si sposta in avanti o indietro durante la guida.

Maggiore è l'aggressività dell'accelerazione, più l'icona si sposta in avanti.

Maggiore è l'aggressività la decelerazione, più l'icona si sposta all'indietro.

Mantenere la barra vicino al centro del cerchio per un maggiore risparmio di carburante durante la guida.

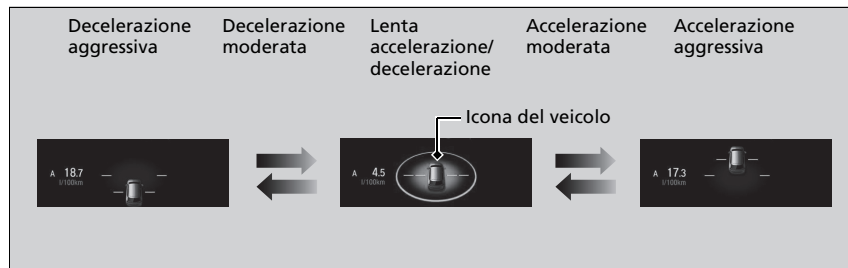

■ **Punteggio ciclo di guida/Punteggio complessivo**

Viene visualizzato per alcuni secondi quando si imposta la modalità di alimentazione su VEICOLO SPENTO, quindi si spegne. Ciascuna voce ha tre fasi. A seconda del proprio stile di guida, le icone a foglia e l'indicatore aumentano o diminuiscono per indicare che è stata raggiunta una diversa fase del consumo di carburante.

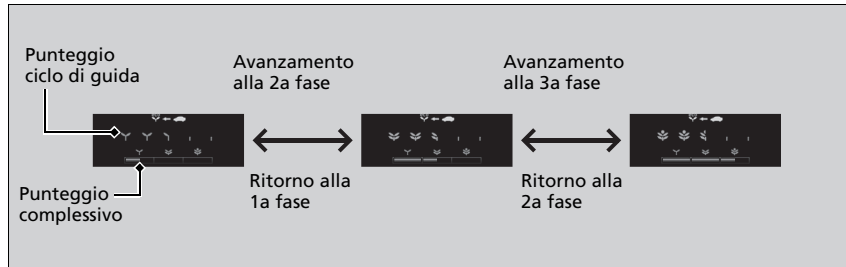

■ **Azzeramento del punteggio del ciclo di guida**

1. Accertarsi che il cambio sia in posizione **[P]**. Impostare la modalità di alimentazione su ACCENSIONE.
2. Se la modalità ECON è attiva, premere il pulsante **ECON** per disattivarla.
3. Portare la modalità di alimentazione su VEICOLO SPENTO.
4. Riportare la modalità di alimentazione su ACCENSIONE.
 - Accertarsi di completare le operazioni indicate ai punti da 4 a 6 entro 30 secondi.
5. Premere il pedale del freno per due volte.
6. Premere il pulsante **ECON** due volte.
 - Il colore dell'indicatore stile di guida diventa monocromatico.
7. Portare la modalità di alimentazione su VEICOLO SPENTO.

■ Monitor flusso potenza

Visualizza il flusso di potenza del motore elettrico e del motore termico, per indicare la fonte di alimentazione del veicolo e se la batteria è in carica o meno.

Flusso di potenza*1

Motore

Motore acceso

Motore spento

Ibrido (HV)
L'alimentazione è fornita dal motore elettrico e dal motore termico.

Veicolo elettrico (EV)
L'alimentazione è fornita dal motore elettrico.

Motore termico (azionamento diretto)
Il motore termico è in funzione e il motore elettrico sta caricando la batteria ad alta tensione.

Rigenerazione
Il motore elettrico sta caricando la batteria ad alta tensione.

L'alimentazione è fornita solo dal motore termico.

Il motore termico è in funzione e il motore elettrico sta caricando la batteria ad alta tensione.

►► Monitor flusso potenza

Quando il veicolo è fermo con il motore in funzione, sull'interfaccia informazioni del conducente potrebbe essere visualizzato quanto segue.

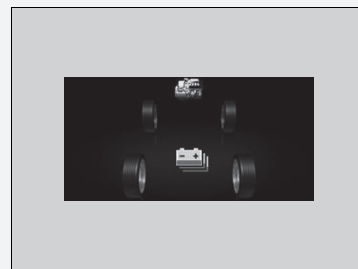

*1: I modelli a trazione integrale visualizzano anche il flusso di potenza delle ruote posteriori.

■ Monitoraggio attenzione conducente

Il monitoraggio dell'attenzione del conducente analizza la risposta dello sterzo per determinare se il conducente mostra segnali di sonnolenza o distrazione durante la guida. Se rileva tale pericolo, visualizza il grado di attenzione del conducente nell'interfaccia informazioni del conducente.

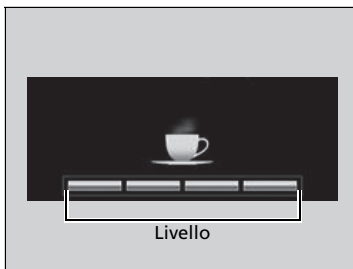
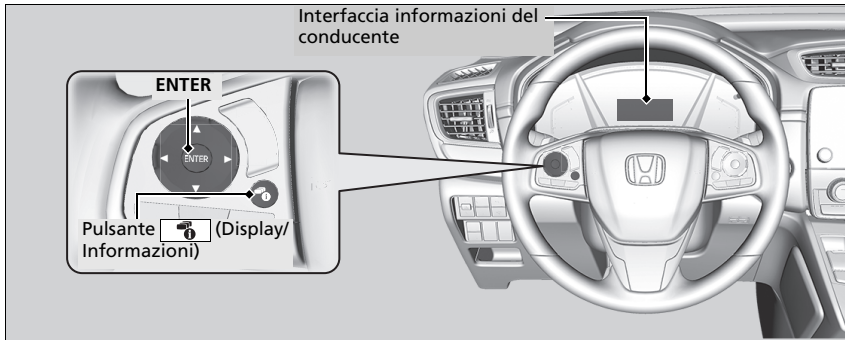

Quando si seleziona il pulsante  (display/informazioni), le barre nell'interfaccia informazioni del conducente si accendono in bianco per indicare il grado dell'attenzione del conducente.

➤ **Modifica del display** P. 147

☒ Monitoraggio attenzione conducente

Il monitoraggio dell'attenzione del conducente non è sempre in grado di rilevare se il conducente è stanco o distratto. Indipendentemente dal feedback del sistema, se si avverte stanchezza, fermarsi in un luogo sicuro e riposare per tutto il tempo necessario.

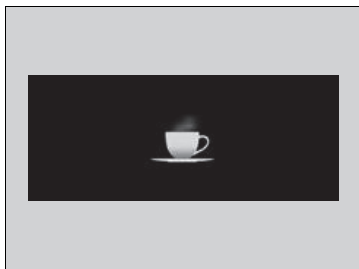

Se il numero di barre scende a due, il monitoraggio dell'attenzione del conducente mostra la tazza di caffè bianca (senza barre) per avvisare il conducente che il suo livello di attenzione è basso.

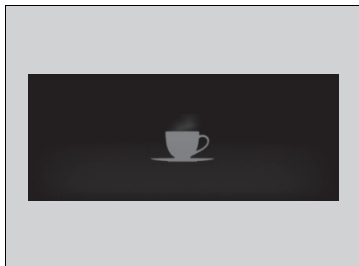

Se il numero di barre scende a uno, viene emesso un segnale acustico, il volante vibra e la tazza di caffè diventa ambra per avvisare il conducente che necessita di una pausa poiché il suo livello di attenzione è troppo basso.

Se la tazza di caffè si accende in giallo, fermarsi in un luogo sicuro e riposare per tutto il tempo necessario.

La spia con la tazza di caffè gialla scompare quando si preme il tasto **ENTER** o quando il sistema stabilisce che il conducente sta guidando regolarmente.

Se il conducente non si ferma per una pausa e il monitoraggio continua a rilevarne un'estrema stanchezza, la tazza di caffè si accende nuovamente in giallo dopo circa 15 minuti, accompagnata da un segnale acustico e da vibrazioni del volante.

Le avvertenze non vengono visualizzate quando il tempo di percorrenza è di 30 minuti o meno.

■ **Il monitoraggio dell'attenzione del conducente viene azzerato quando**

- il sistema di alimentazione è disinserito.
- il conducente slaccia la cintura di sicurezza e la portiera si apre a veicolo fermo.

■ **Affinché il monitoraggio dell'attenzione del conducente funzioni**

- il veicolo deve procedere a una velocità superiore a 40 km/h.
- la spia di sistema del servosterzo elettrico (EPS) deve essere spenta.

■ **A seconda delle condizioni di guida o altri fattori, il monitoraggio dell'attenzione del conducente potrebbe non funzionare nelle seguenti circostanze.**

- la funzione di assistenza sterzo del Lane Keeping Assist System (Sistema di mantenimento corsia, LKAS) è attiva.

➤ **Sistema di mantenimento corsia (LKAS)** P. 570

- le condizioni del fondo stradale sono scadenti, ad esempio la superficie non è asfaltata o è sconnessa.
- è ventoso.
- il conducente adotta frequentemente uno stile di guida deciso, ad esempio con cambi di corsia o accelerazioni.

■ **Personalizzazione**

È possibile modificare le impostazioni del monitoraggio dell'attenzione del conducente.

Selezionare **Avviso tattile e acustico, Solo avviso tattile** o **OFF**.

➤ **Funzioni personalizzate** P. 161, 398

➤ **Affinché il monitoraggio dell'attenzione del conducente funzioni**

Le barre nell'interfaccia informazioni del conducente rimangono disattivate a meno che il monitoraggio dell'attenzione del conducente non resti in funzione.

■ Monitoraggio distribuzione della coppia trazione integrale *

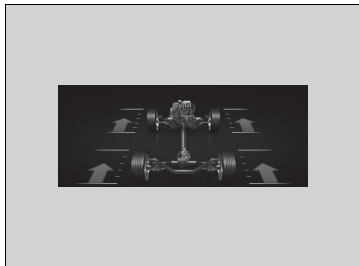

Le spie sul display mostrano la quantità di coppia trasferita alle ruote anteriore destra, anteriore sinistra, posteriore destra e posteriore sinistra.

➤ **Trazione integrale in tempo reale con sistema di controllo intelligente*** P. 530

■ Allarme velocità

Consente di attivare l'allarme velocità e modificare la relativa impostazione.

Ogni volta che si preme il pulsante , l'impostazione dell'allarme velocità varia come mostrato di seguito:

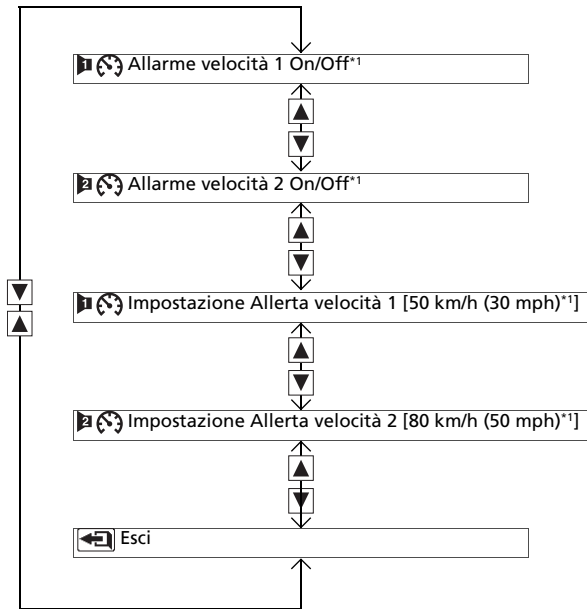

* 1: Ritorno alle impostazioni iniziali

■ Indicazioni di svolta progressive *

Indica le indicazioni percorso descrittive passo a passo fino alla propria destinazione tramite il sistema di navigazione.

➤ **Consultare il manuale del sistema di navigazione**

■ Sistema di riconoscimento della segnaletica stradale

Mostra il sistema di riconoscimento della segnaletica stradale.

➤ **Sistema di riconoscimento della segnaletica stradale** P. 584

■ Audio *

Mostra le informazioni audio attuali.

➤ **Funzionamento base del sistema audio** P. 321

■ Telefono *

Mostra le informazioni telefono attuali.

➤ **Sistema telefonico vivavoce** P. 447

▣ Indicazioni di svolta progressive *

L'interfaccia informazioni del conducente mostra una bussola quando la guida vocale non è utilizzata.

È possibile selezionare l'accensione o lo spegnimento del display indicazioni percorso passo a passo durante la guida del percorso.



➤ **Funzioni personalizzate** P. 398

Modelli con sistema audio a colori

Funzioni personalizzate

Utilizzare l'interfaccia informazioni del conducente per personalizzare alcune funzioni.

Personalizzazione

Selezionare la schermata  premendo il pulsante  con la modalità di alimentazione su ACCENSIONE, il veicolo completamente fermo e la posizione cambio su **P**. Selezionare , quindi premere il pulsante **ENTER**.

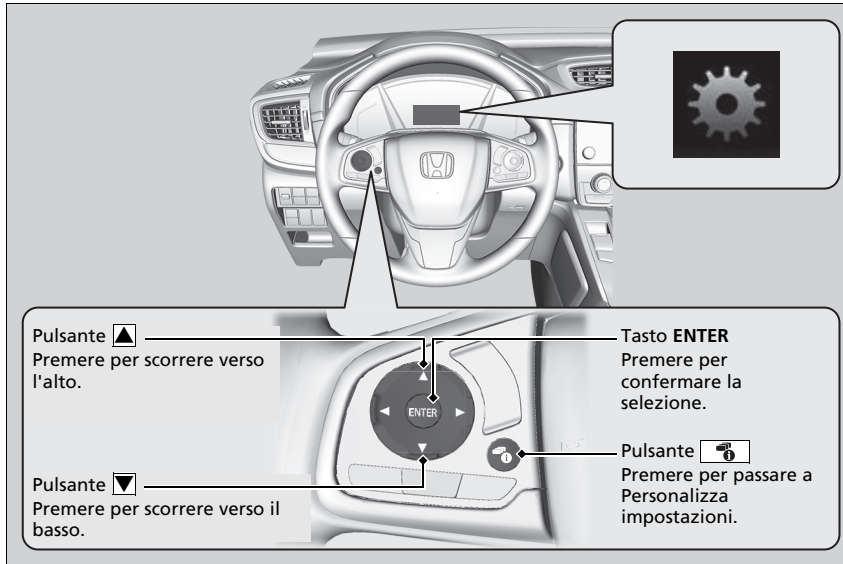

Funzioni personalizzate

Per personalizzare altre funzioni, premere il pulsante .

► **Elenco delle opzioni personalizzabili** P. 165

► **Esempio di impostazioni personali** P. 170

Quando si personalizzano le impostazioni, portare la leva del cambio in **P**.

■ Percorso di personalizzazione

Premere il pulsante .

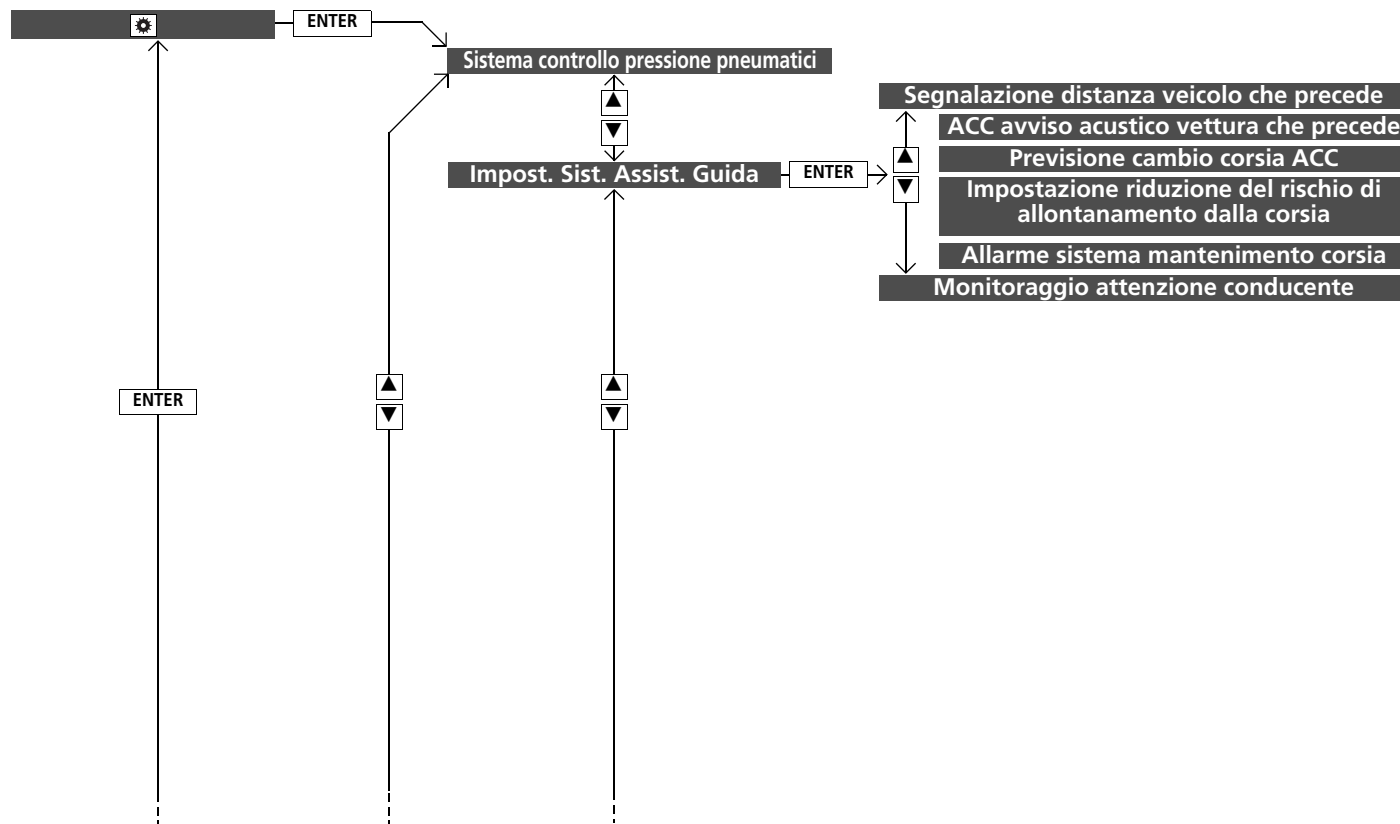

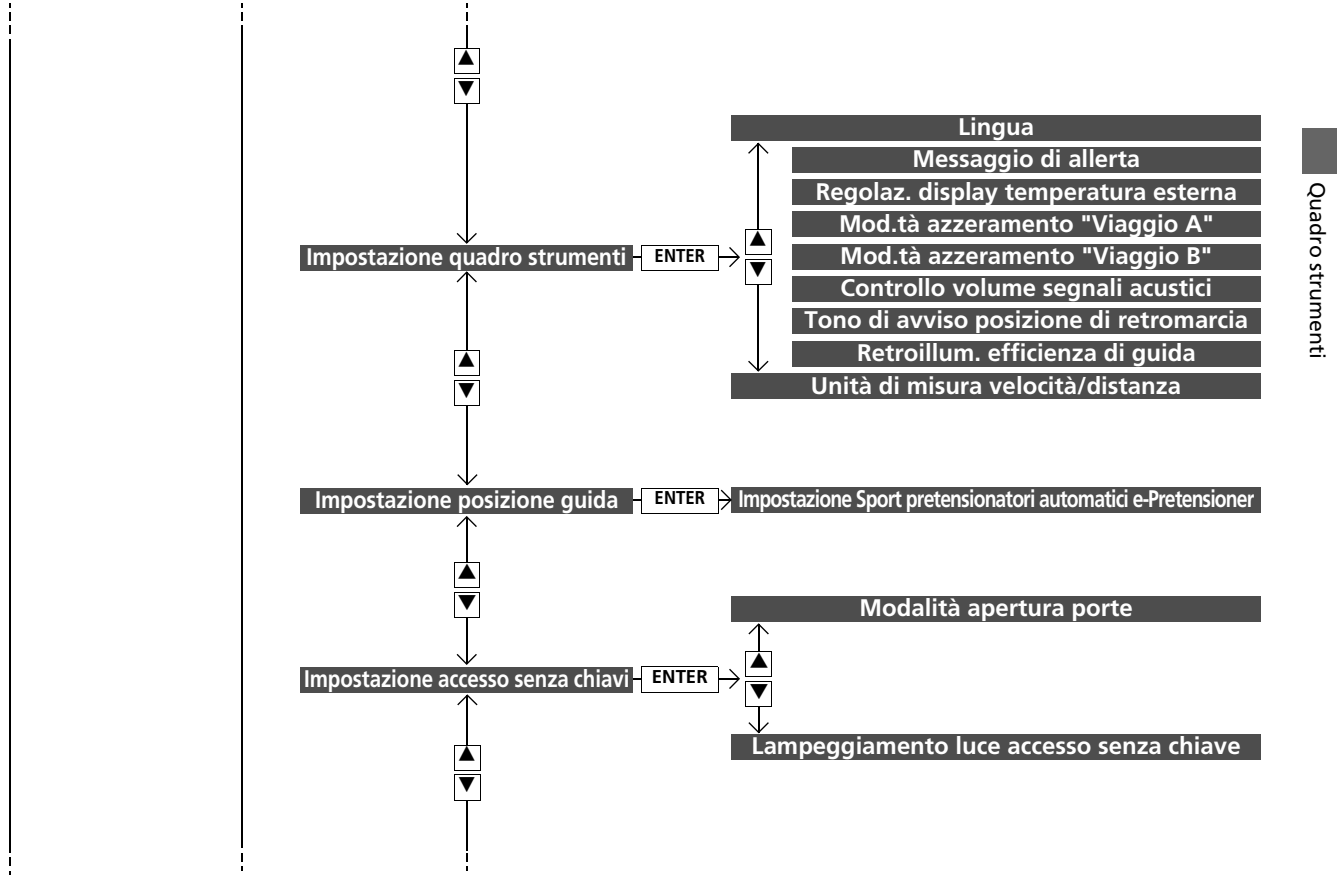

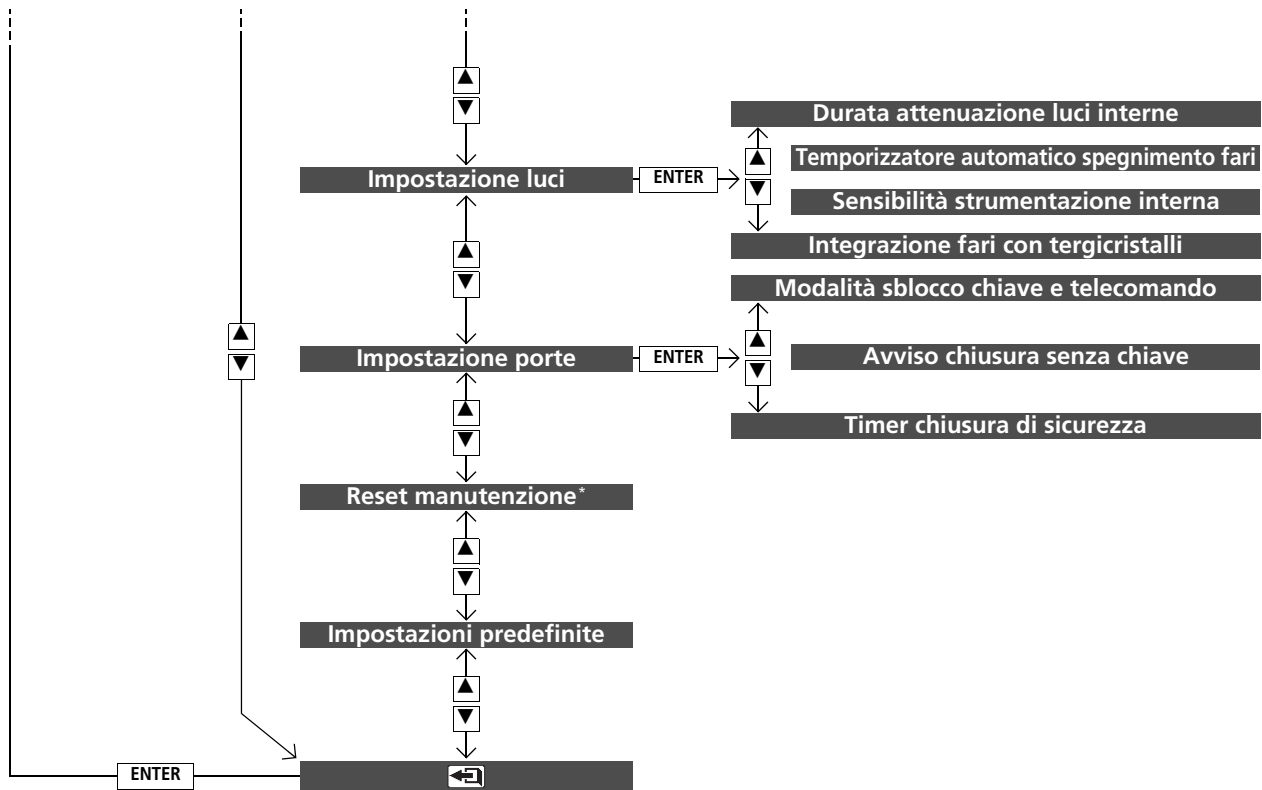

■ **Elenco delle opzioni personalizzabili**

Gruppo di configurazione	Funzioni personalizzabili	Descrizione	Impostazioni selezionabili
Impost. Sist. Assist. Guida	Sistema avviso perdita di pressione	— Consente di inizializzare il sistema avviso perdita di pressione.	Inizializza/Annulla
	Segnalazione distanza veicolo che precede	Modifica la distanza per l'allerta del sistema CMBS.	Lontano/Normale*¹/Vicino
	ACC avviso acustico vettura che precede	Consente l'emissione di un segnale acustico da parte del sistema quando quest'ultimo rileva un veicolo o quando il veicolo esce dal campo ACC.	ON/OFF*¹
	Previsione cambio corsia ACC	Consente di attivare e disattivare la funzione di previsione cambio corsia ACC.	ON*¹/OFF
	Impostazione riduzione del rischio di allontanamento dalla corsia	Modifica l'impostazione per il sistema di riduzione del rischio di allontanamento dalla corsia.	Normale/Ritardato*¹/Solo avvertimento/Anticipato
	Allarme sistema mantenimento corsia	Fa sì che il sistema emetta un segnale acustico quando la funzione LKAS viene sospesa.	ON/OFF*¹
	Monitoraggio attenzione conducente	Cambia l'impostazione per il monitoraggio dell'attenzione del conducente.	Avviso tattile e acustico*¹/ Solo avviso tattile/OFF

* 1: Ritorno alle impostazioni iniziali

Gruppo di configurazione	Funzioni personalizzabili	Descrizione	Impostazioni selezionabili
Impostazione quadro strumenti	Lingua	Consente di modificare la lingua visualizzata.	Inglese^{*1}/Francese/ Spagnolo/Tedesco/Italiano/ Portoghese/Russo/ Finlandese/Norvegese/ Svedese/Danese/Olandese/ Polacco/Turco
	Messaggio di allerta	Consente di visualizzare o meno i messaggi di allerta.	ON/OFF^{*1}
	Regolaz. display temperatura esterna	Consente di regolare il valore della temperatura di alcuni gradi.	-3°C ~ ±0°C^{*1} ~ +3°C
	Mod.tà azzeramento "Viaggio A"	Consente di cambiare l'impostazione della modalità di azzeramento del contachilometri parziale A, del consumo di carburante medio A, della velocità media A e del tempo trascorso A.	Dopo rifornimento pieno/ Allo spegnimento del motore/Azzeramento manuale^{*1}
	Mod.tà azzeramento "Viaggio B"	Consente di cambiare l'impostazione della modalità di azzeramento del contachilometri parziale B, del consumo di carburante medio B, della velocità media B e del tempo trascorso B.	Dopo rifornimento pieno/ Allo spegnimento del motore/Azzeramento manuale^{*1}

*1: Ritorno alle impostazioni iniziali

Gruppo di configurazione	Funzioni personalizzabili	Descrizione	Impostazioni selezionabili
Impostazione quadro strumenti	Controllo volume segnali acustici	Consente di modificare il volume allarme, come ad esempio i cicalini, le notifiche, il suono degli indicatori di direzione e così via.	Max/Mid^{*1}/Min
	Tono di avviso posizione di retromarcia*	Consente di attivare e disattivare il tono di avviso posizione di retromarcia.	ON^{*1}/OFF
	Retroillum. efficienza di guida	Consente di attivare e disattivare la funzione indicatore stile di guida.	ON^{*1}/OFF
	Unità di misura velocità/distanza	Consente di selezionare le unità del computer di viaggio.	<div style="border: 1px solid black; padding: 2px;">Versione con guida a sinistra mph·miles/km/h·km^{*1}</div> <div style="border: 1px solid black; padding: 2px;">Versione con guida a destra mph·miles^{*1}/km/h·km</div>
Impostazione posizione guida	Impostazione Sport pretensionatori automatici e-Pretensioner	Consente di attivare e disattivare l'impostazione della tensione automatica per il pretensionatore automatico E-pretensioner.	ON^{*1}/OFF

*1: Ritorno alle impostazioni iniziali

Gruppo di configurazione	Funzioni personalizzabili	Descrizione	Impostazioni selezionabili
Impostazione accesso senza chiavi	Modalità apertura porte	Consente di scegliere le portiere da sbloccare quando si afferra la maniglia della portiera lato guida.	Solo porta lato guida ^{*1} / Tutte le porte
	Lampeggiamento luce accesso senza chiave	Fa sì che alcune luci esterne lampeggino quando si bloccano/sbloccano le portiere.	ON ^{*1} / OFF
Impostazione luci	Durata attenuazione luci interne	Consente di cambiare la durata di accensione delle luci interne dopo la chiusura delle portiere.	60sec/30sec ^{*1} / 15sec
	Temporizzatore automatico spegnimento fari	Consente di cambiare la durata di accensione delle luci esterne dopo la chiusura della portiera lato guida.	60sec/30sec/15sec ^{*1} / 0sec
	Sensibilità strumentazione interna	Consente di modificare la sensibilità della luminosità del quadro strumenti quando l'interruttore fari è in posizione AUTO .	Max/Alta/Media ^{*1} / Bassa/Min
	Integrazione fari con tergicristalli	Consente di modificare le impostazioni delle funzioni del tergicristallo quando i fari si accendono automaticamente con l'interruttore fari in posizione AUTO .	ON ^{*1} / OFF

*1: Ritorno alle impostazioni iniziali

Gruppo di configurazione	Funzioni personalizzabili	Descrizione	Impostazioni selezionabili
Impostazione porte	Modalità sblocco chiave e telecomando	Consente di configurare lo sblocco della portiera lato guida o di tutte le portiere al primo azionamento del telecomando o della chiave incorporata.	Solo porta lato guida*1/Tutte le porte
	Avviso chiusura senza chiave	BLOCCO/SBLOCCO - Le luci esterne lampeggiano. BLOCCO (2ª pressione)- Viene emesso un segnale acustico.	ON*1/OFF
	Timer chiusura di sicurezza	Consente di modificare i tempi di ribloccaggio delle portiere e di impostazione del sistema antifurto dopo aver sbloccato il veicolo senza aprire le portiere.	90sec/60sec/30sec*1
Reset manutenzione*	—	Consente di annullare/azzerare il display del promemoria manutenzione in seguito a un intervento.	Annulla/Tutte le voci/ Solo voce A/Solo voce B/ Solo voce 0/Solo voce 1/ Solo voce 2/Solo voce 3/ Solo voce 4/Solo voce 5/ Solo voce 6/Solo voce 7/ Solo voce 8/Solo voce 9
Impostazioni predefinite	—	Consente di annullare/ripristinare tutte le impostazioni personalizzate come predefinite.	OK/Annulla

*1: Ritorno alle impostazioni iniziali

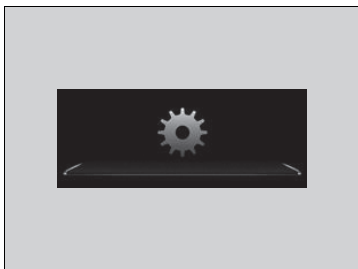

■ Esempio di impostazioni personali

Di seguito viene mostrata la procedura per la modifica dell'impostazione **Mod.tà Azzeramento "Viaggio A"** su **Dopo rifornimento pieno**. L'impostazione predefinita per **Mod.tà azzeramento "Viaggio A"** è **Azzeramento manuale**.





1. Premere il pulsante  per selezionare , quindi premere il tasto **ENTER**.





2. Premere il pulsante / fino alla visualizzazione di **Impostazione quadro strumenti** sul display.
3. Premere il tasto **ENTER**.
 - Sul display viene visualizzato prima **Lingua**.





4. Premere il pulsante / fino alla visualizzazione di **Mod.tà Azzeramento "Viaggio A"** sul display, quindi premere il tasto **ENTER**.

► Il display passa alla visualizzazione della schermata di configurazione personalizzazione, in cui è possibile selezionare **Dopo rifornimento pieno, Allo spegnimento del motore, Azzeramento manuale** o  (Esci).

5. Premere il pulsante / e selezionare **Dopo rifornimento pieno**, quindi premere il tasto **ENTER**.

► Viene visualizzata la schermata **Dopo rifornimento pieno**, quindi il display torna alla schermata del menu di personalizzazione.



6. Premere il pulsante / fino alla visualizzazione di  sul display, quindi premere il tasto **ENTER**.
7. Ripetere il Passo 6 fino a tornare alla schermata normale.



Display head-up*

Mostra l'indicatore **POWER/CHARGE**, l'indicatore di posizione del cambio, il sistema di riconoscimento della segnaletica stradale, o la modalità corrente per l'ACC con LSF insieme alla velocità del veicolo. Vengono visualizzati quando la modalità di alimentazione si trova su ACCENSIONE.

Per accendere e spegnere il display head-up: Premere il pulsante **HUD**.

È possibile spostare il display verso l'alto e verso il basso per allinearlo con gli occhi.

Il display head-up viene visualizzato automaticamente quando si imposta la modalità di alimentazione su ACCENSIONE, se era visualizzato quando la modalità di alimentazione era stata impostata su SPENTO.

Per sollevare o abbassare il display head-up: Tenere premuto il pulsante ▲ oppure ▼ fino a raggiungere la posizione desiderata.

►► Display head-up*

Se il display head-up è stato visualizzato con la modalità di alimentazione impostata su SPENTO nella precedente guida, quando si imposta la modalità di alimentazione su ACCENSIONE, l'angolo del display head-up viene regolato automaticamente in base all'impostazione salvata nel sistema di memorizzazione posizione di guida.

Evitare di toccare lo schermo del display head-up poiché è ricoperta da un agente esclusivo.

Per pulire lo schermo, soffiare via innanzitutto detriti o polvere con un soffiatore adatto per la pulizia degli obiettivi delle telecamere. Pulire delicatamente l'obiettivo con un panno per la pulizia di tali componenti o altro panno morbido a grana fine: Non usare un detergente.

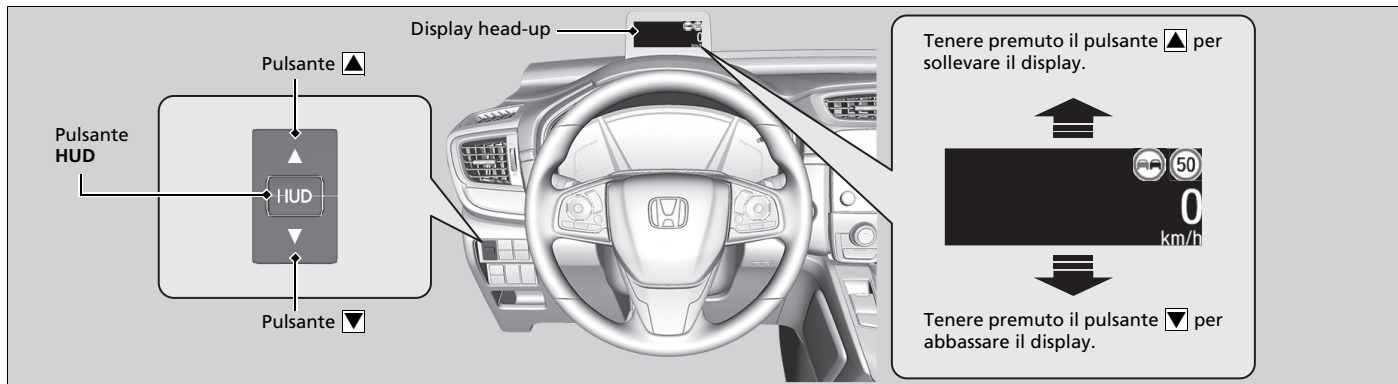



Il display mostra anche le seguenti avvertenze.

- **Spia messaggio di sistema:** viene visualizzata quando viene rilevato un problema. Allo stesso tempo viene visualizzato un messaggio di sistema sull'interfaccia informazioni conducente.
 - **Messaggi di allerta di informazione sull'interfaccia informazioni del conducente** P. 123
- **Avviso di allontanamento dalla corsia (LDW):** viene visualizzato quando il veicolo è troppo vicino alle linee della corsia.
 - **Sistema di mantenimento corsia (LKAS)** P. 570
- **Spie di avvertenza head-up:** Lampeggiano quando viene visualizzato il messaggio  sull'interfaccia informazioni del conducente.
 - **Sistema di frenata riduzione impatto (CMBS)** P. 542
 - **Controllo velocità di crociera adattativo (ACC) con adattamento velocità ad andatura lenta (LSF)** P. 553

■ Regolazione della luminosità del display head-up

Per accedere alla modalità di regolazione della luminosità display head-up, tenere premuto il pulsante **HUD** per alcuni secondi. Utilizzare il pulsante ▲ oppure ▼ per regolarla.

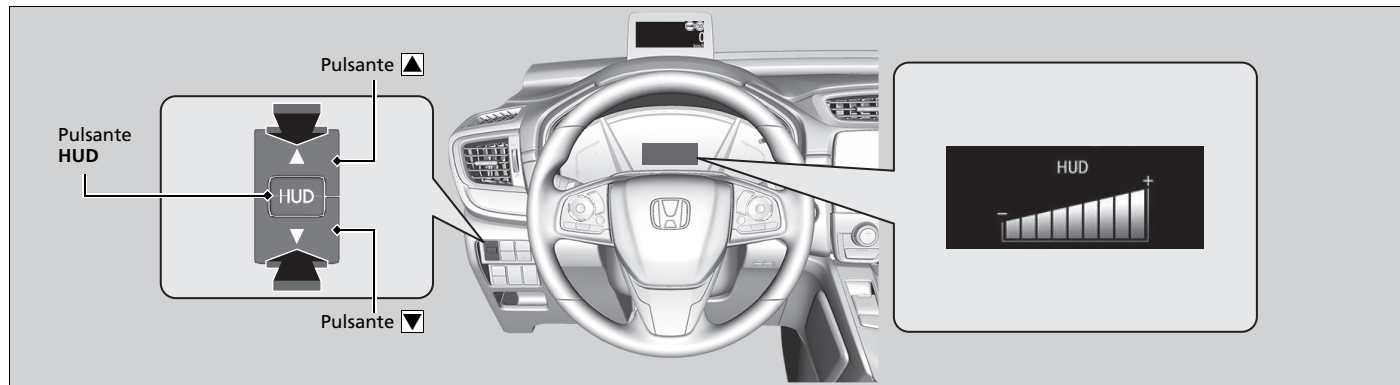

■ Per cambiare il contenuto del display head-up

Per modificare il numero di voci che compaiono assieme alla velocità del veicolo sul display head-up, procedere come indicato di seguito:

Selezionare i contenuti del display head-up premendo il pulsante ▲/▼ per cambiare la visualizzazione.

Display head-up

Pulsante ▲
Premere per passare alla schermata successiva.

Pulsante ▼
Premere per passare alla schermata precedente.

Velocità del veicolo, sistema di riconoscimento della segnaletica stradale

Indicatore POWER/CHARGE, indicatore di cambio marcia, velocità del veicolo e sistema di riconoscimento della segnaletica stradale

Istruzioni svolta progressive, velocità del veicolo, sistema di riconoscimento della segnaletica stradale

Modaltà corrente per l'ACC con LSF e il sistema LKAS, velocità del veicolo, sistema di riconoscimento della segnaletica stradale

Sistema di riconoscimento della segnaletica stradale, velocità veicolo

Bussola, velocità del veicolo, sistema di riconoscimento della segnaletica stradale

■ Velocità del veicolo

Mostra la velocità di marcia in km/h o mph.

■ Indicatore POWER/CHARGE

■ Motore elettrico

Il grado di alimentazione del motore elettrico viene visualizzato tramite i valori indicati sul lato **POWER**.

■ Carica della batteria in corso

Il grado di carica della batteria ad alta tensione viene visualizzato tramite i valori indicati sul lato **CHARGE**.

■ Indicatore di posizione del cambio

Visualizza la posizione corrente della leva del cambio.

➤ **Indicatore di posizione del cambio** P. 105

■ Sistema di riconoscimento della segnaletica stradale

Mostra il sistema di riconoscimento della segnaletica stradale.

➤ **Sistema di riconoscimento della segnaletica stradale** P. 584

■ Modalità corrente per l'ACC con LSF e il sistema LKAS

Mostra la modalità corrente per l'ACC con LSF e il sistema LKAS.

➤ **Controllo velocità di crociera adattativo (ACC) con adattamento velocità ad andatura lenta (LSF)** P. 553

➤ **Sistema di mantenimento corsia (LKAS)** P. 570

■ Indicazioni di svolta progressive

Indica le indicazioni percorso descrittive passo a passo fino alla propria destinazione tramite il sistema di navigazione.

➤ **Consultare il manuale del sistema di navigazione**

☒ Indicazioni di svolta progressive

Il display head-up mostra una bussola quando la guida vocale non è in uso.

È possibile selezionare l'accensione o lo spegnimento del display indicazioni percorso passo a passo durante la guida del percorso.

➤ **Funzioni personalizzate** P. 398

Comandi

In questo capitolo sono fornite informazioni sul funzionamento dei vari comandi richiesti per la guida.

Orologio	180
Bloccaggio e sbloccaggio delle portiere	
Chiave	182
Potenza del segnale del telecomando bassa.....	184
Bloccaggio/sbloccaggio delle portiere dall'esterno	185
Bloccaggio/sbloccaggio delle portiere dall'interno	192
Blocchi portiere di sicurezza per bambini.....	194
Portellone	195
Sistema antifurto	
Sistema immobilizzatore.....	206
Allarme sistema antifurto	207

Sensori ultrasuoni*	209
Sensore di inclinazione*	210
Superbloccaggio*	211
Finestrini	212
Tettuccio panoramico*	215
Funzionamento degli interruttori sul volante	
Pulsante POWER	219
Indicatori di direzione	222
Interruttori luci.....	223
Fendinebbia.....	226
Luci adattive di svolta*	227
Luci per marcia diurna	228
Abbaglianti automatici.....	229
Tergi e lavacrystalli.....	232

Pulsante lunotto termico/specchietto retrovisore riscaldato	236
Tasto parabrezza termico*	237
Comando luminosità	238
Sistema di memorizzazione posizione di guida*	240
Regolazione del volante.....	242
Specchietti	
Specchietto retrovisore interno	243
Specchietti retrovisori elettrici	244
Sedili	247
Oggetti di uso generale dell'abitacolo	258
Sistema di climatizzazione	279

* Non disponibile su tutti i modelli

Regolazione dell'orologio

Modelli con sistema di navigazione

L'orologio viene aggiornato automaticamente mediante il sistema di navigazione e pertanto non è necessario regolare l'ora.

Tutti i modelli







È possibile regolare manualmente l'orario sulla schermata audio/informazioni con il commutatore di accensione su ACCENSIONE.

Regolazione dell'ora



Modelli con sistema audio a colori

■ Utilizzo del pulsante MENU/CLOCK

1. Tenere premuto il pulsante **MENU/CLOCK**.
▶ Viene selezionato **Imposta orario**.
2. Ruotare  per modificare l'ora, quindi premere .
3. Ruotare  per modificare i minuti, quindi premere .
4. Per confermare la selezione, ruotare  e selezionare **Imposta**, quindi premere .

»» Regolazione dell'orologio

L'orologio sull'interfaccia informazioni del conducente si regola automaticamente insieme con la visualizzazione orologio del sistema audio.

»» Utilizzo del pulsante MENU/CLOCK

Queste indicazioni sono fornite allo scopo di illustrare come usare la manopola di selezione.

Ruotare  per eseguire la selezione.

Premere  per confermare la selezione.



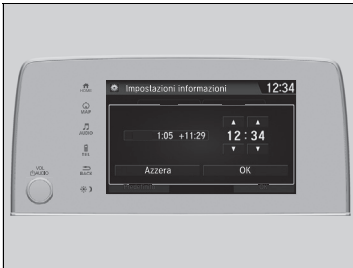

È possibile personalizzare il display dell'orologio per la visualizzazione dell'ora sul formato 12 ore o 24 ore.

» **Funzioni personalizzate** P. 390



Modelli con sistema audio con display

■ Uso del menu Impostazioni sulla schermata audio/informazioni





1. Selezionare l'icona  (Inizio), quindi selezionare **Impostazioni**.
2. Selezionare **Orologio**.
3. Selezionare **Regolazione Orologio**.
4. Seleziona  oppure  per modificare l'ora.
5. Seleziona  oppure  per modificare i minuti, quindi selezionare **OK**.

►► Uso del menu Impostazioni sulla schermata audio/informazioni

È possibile personalizzare il display dell'orologio per la visualizzazione dell'ora sul formato 12 ore o 24 ore e accendere o spegnere il display dell'orologio.

► Funzioni personalizzate P. 398

È possibile anche impostare l'orario toccando l'orologio visualizzato sull'angolo in alto a destra o a sinistra del display.

1. Toccare l'orologio sul display per alcuni secondi.
2. Selezionare **Impostazioni**.
3. Selezionare **Orologio**.
4. Selezionare **Regolazione Orologio**.
5. Seleziona  oppure  per modificare l'ora.
6. Seleziona  oppure  per modificare i minuti, quindi selezionare **OK**.

Non è possibile regolare l'ora con il veicolo in movimento.

Chiave

Questo veicolo viene fornito con le chiavi seguenti:



Utilizzare le chiavi per attivare e disattivare il sistema di alimentazione nonché per bloccare e sbloccare tutte le portiere e il portellone.

Chiave

Tutte le chiavi sono dotate di un sistema immobilizzatore. Il sistema immobilizzatore protegge il veicolo da eventuali furti.

➤ **Sistema immobilizzatore** P. 206

Per evitare danni alle chiavi, attenersi alle istruzioni seguenti:

- Non lasciare le chiavi alla luce diretta del sole o in luoghi in cui sono presenti temperature o umidità elevate.
- Non fare cadere le chiavi o non appoggiarvi sopra degli oggetti pesanti.
- Tenere le chiavi lontano da liquidi, polvere e sabbia.
- Smontare le chiavi esclusivamente per sostituire la batteria.

Se i circuiti delle chiavi sono danneggiati, potrebbe non essere possibile attivare il sistema di alimentazione e il telecomando potrebbe non funzionare.

Se le chiavi non funzionano correttamente, farle controllare da un concessionario.

Chiave incorporata



La chiave incorporata può essere utilizzata per bloccare/sbloccare le portiere quando la batteria del telecomando è scarica e la chiusura/apertura centralizzata è disabilitata.

Per rimuovere la chiave incorporata, far scorrere la manopola di sbloccaggio, quindi estrarre la chiave. Per reinserire la chiave incorporata, spingerla nel comando a distanza finché non si avverte uno scatto.

■ Targhetta numero chiave

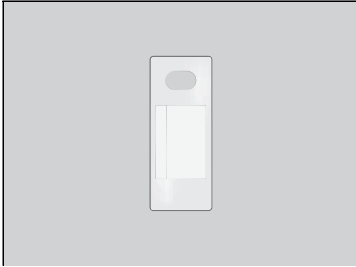

Contiene un numero di cui è necessario disporre in caso di acquisto di una chiave di ricambio.

☒ Targhetta numero chiave

Conservare la targhetta del numero chiave separata dalla chiave e in un luogo sicuro, fuori dal veicolo. Per l'acquisto di una chiave aggiuntiva, contattare il concessionario.

Se si perde la chiave e non è possibile attivare il sistema di alimentazione, contattare la concessionaria.

Potenza del segnale del telecomando bassa

Il veicolo trasmette onde radio per individuare il telecomando durante il bloccaggio/sbloccaggio delle portiere e del portellone o per attivare il sistema di alimentazione.

Nei casi riportati di seguito, il bloccaggio/sbloccaggio delle portiere e del portellone o l'attivazione del sistema di alimentazione potrebbero essere impediti o il funzionamento potrebbe essere instabile:

- Trasmissione di forti onde radio da apparecchiature vicine.
- Il comando a distanza è vicino ad apparecchiature per la telecomunicazione, computer portatili, telefoni cellulari o dispositivi wireless.
- Un oggetto metallico tocca o copre il telecomando.

►► Potenza del segnale del telecomando bassa

La comunicazione tra il comando a distanza e il veicolo scarica la batteria del telecomando.

La durata della batteria è di circa due anni, ma varia in base all'uso.

La batteria perde parte della carica ogni volta che il telecomando riceve forti onde radio. Evitare di collocarla in prossimità di apparecchiature elettriche quali televisori e computer.

Bloccaggio/sbloccaggio delle portiere dall'esterno

■ Uso del sistema di accesso senza chiavi

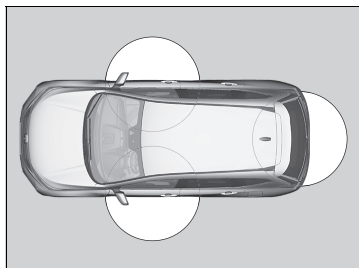

Quando si ha con sé il comando a distanza è possibile bloccare(sbloccare) le portiere e aprire il portellone.

È possibile bloccare/sbloccare le portiere e il portellone da una distanza di circa 80 cm dalla maniglia esterna della portiera o del portellone.

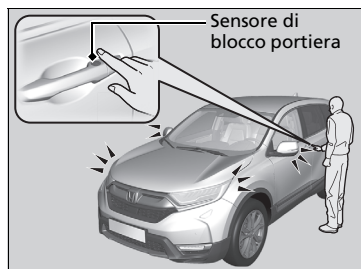

Sensore di blocco portiera

■ Bloccaggio delle portiere e del portellone

Toccare il sensore di blocco portiera sulla portiera anteriore o premere il pulsante di blocco sul portellone.

- Alcune luci esterne lampeggiano tre volte, tutte le portiere e il portellone vengono bloccati e il sistema antifurto inserito.

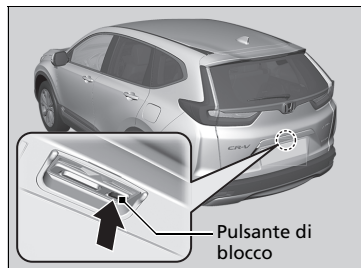

Pulsante di blocco

▣ Bloccaggio/sbloccaggio delle portiere dall'esterno

Se l'interruttore delle luci interne si trova in posizione portiere attivate, le luci interne si accendono quando si sbloccano le portiere e il portellone.

Nessuna portiera aperta: Le luci si spengono dopo 30 secondi.

Richiusura delle portiere e del portellone: Le luci si spengono immediatamente.

▣ **Luci interne** P. 258

▣ Uso del sistema di accesso senza chiavi

Se non si apre la portiera o il portellone entro 30 secondi dallo sbloccaggio del veicolo con il sistema di accesso senza chiavi, le portiere e il portellone si ribloccano automaticamente.

È possibile bloccare o sbloccare le portiere tramite il sistema di accesso senza chiavi solo quando la modalità di alimentazione è su VEICOLO SPENTO (BLOCCO).

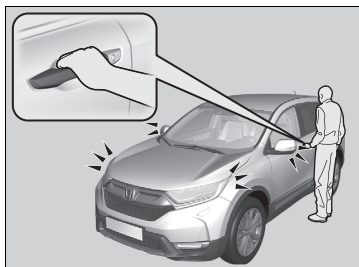

■ Sbloccaggio delle portiere e del portellone

Afferrare la maniglia della portiera lato guida:

- La portiera lato guida si sblocca.
- Alcune luci esterne lampeggiano una volta.

Afferrare la maniglia della portiera lato passeggero anteriore:

- Tutte le portiere e il portellone si sbloccano.
- Alcune luci esterne lampeggiano una volta.

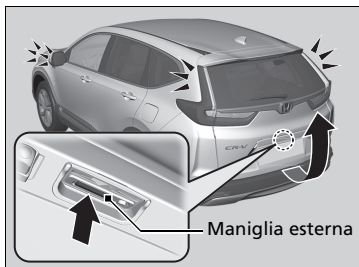

Premere la maniglia esterna:

- Il portellone si sblocca.
- Alcune luci esterne lampeggiano una volta.

➤ **Apertura/chiusura del portellone** P. 196

☒ Uso del sistema di accesso senza chiavi

- Quando si esce dall'abitacolo, non lasciare il comando a distanza nel veicolo. Portarlo con sé.
- Anche se non si ha con sé il telecomando, è possibile bloccare/sbloccare le portiere e il portellone se c'è qualcuno nel raggio d'azione del telecomando che lo abbia.
- La portiera potrebbe essere bloccata o sbloccata se la maniglia è completamente bagnata in caso di pioggia o durante il lavaggio del veicolo se il comando a distanza si trova nelle vicinanze.
- Se si afferra la maniglia della portiera anteriore o si tocca un sensore di blocco portiera mentre si indossano dei guanti, la risposta del sensore per il blocco o lo sblocco delle portiere potrebbe essere lenta o del tutto assente.
- Fino a 2 secondi dopo aver chiuso la porta è possibile tirare la maniglia della portiera per verificare che la portiera sia bloccata. Se è necessario sbloccare la portiera immediatamente dopo averla chiusa, attendere almeno 2 secondi prima di afferrare la maniglia della portiera, altrimenti la portiera non si sblocca.
- La portiera potrebbe non aprirsi se viene tirata immediatamente dopo aver afferrato la relativa maniglia. Afferrare di nuovo la maniglia e assicurarsi che la porta venga sbloccata prima di tirarla.
- Anche a una distanza inferiore a 80 cm, se il comando a distanza si trova sopra o sotto la maniglia esterna, potrebbe non essere possibile bloccare/sbloccare le portiere e il portellone.
- Il telecomando potrebbe non funzionare se troppo vicino alla portiera e al finestrino.

»» Uso del sistema di accesso senza chiavi

È possibile personalizzare le impostazioni del lampeggio delle luci e della modalità di sbloccaggio utilizzando l'interfaccia informazioni del conducente o la schermata audio/informazioni.

Modelli con sistema audio a colori

➤ **Funzioni personalizzate** P. 161

Modelli con sistema audio con display

➤ **Funzioni personalizzate** P. 398

Modelli con portellone elettrico

È inoltre possibile sbloccare e aprire con il portellone elettrico.

➤ **Funzioni personalizzate** P. 398

■ Utilizzo del telecomando



■ Bloccaggio delle portiere e del portellone

Premere il pulsante di blocco.

- Alcune luci esterne lampeggiano tre volte, tutte le portiere e il portellone vengono bloccati e il sistema antifurto viene inserito.

■ Sbloccaggio delle portiere e del portellone

Premere il pulsante di sblocco.

Una volta:

- Alcune luci esterne lampeggiano una volta e la portiera lato guida si sblocca.

Due volte:

- Vengono sbloccate le portiere rimanenti e il portellone.

» Utilizzo del telecomando

Se non si apre la portiera o il portellone entro 30 secondi dallo sbloccaggio del veicolo con il telecomando, le portiere e il portellone si ribloccano automaticamente. È possibile modificare l'impostazione del temporizzatore del bloccaggio.

» Modelli con sistema audio a colori

» **Funzioni personalizzate** P. 161

» Modelli con sistema audio con display

» **Funzioni personalizzate** P. 398

Se la distanza richiesta per il funzionamento del telecomando varia, è probabile che il livello batteria sia basso.

Se il LED non si accende quando si preme un pulsante, la batteria è completamente scarica.

» Sostituzione della batteria del pulsante

P. 676

Il telecomando non funziona quando:

- La modalità di alimentazione è su ACCESSORI o ACCENSIONE.

» Utilizzo del telecomando

Versione con guida a destra

Non è possibile bloccare alcuna portiera e viene emesso un segnale acustico quando il comando a distanza si trova all'interno del veicolo. Se si desidera bloccare una portiera mentre il comando a distanza si trova ancora nel veicolo, eseguire una delle seguenti operazioni per quattro volte:

- Premere il pulsante di blocco sul comando a distanza.
- Ruotare la chiave nel cilindro per bloccarla.
- Premere il pulsante di blocco portiere sulla maniglia portiera o sul portellone.

Il telecomando utilizza segnali a bassa potenza, pertanto la gamma operativa potrebbe variare in base all'area circostante.

Non è possibile bloccare il veicolo con il telecomando se una portiera è aperta.

È possibile personalizzare l'impostazione della modalità di sbloccaggio portiere.

Modelli con sistema audio a colori

» **Funzioni personalizzate** P. 161

Modelli con sistema audio con display

» **Funzioni personalizzate** P. 398

■ Bloccaggio/sbloccaggio delle portiere con la chiave

Se il pulsante di blocco o sblocco del telecomando non funziona, utilizzare la chiave.

Inserire completamente la chiave e ruotarla.

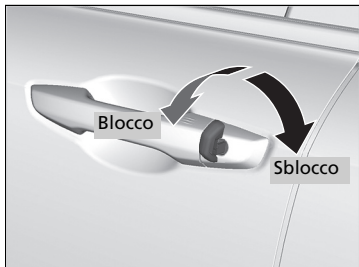

► Bloccaggio/sbloccaggio delle portiere con la chiave

Se si blocca la portiera lato guida con la chiave, tutte le altre portiere e il portellone vengono bloccati contemporaneamente.

In fase di sbloccaggio, la portiera lato guida si sblocca per prima. Se si gira la chiave una seconda volta entro pochi secondi, le portiere rimanenti e il portellone non vengono sbloccati.

È possibile personalizzare l'impostazione della modalità di sbloccaggio portiere.

Modelli con sistema audio a colori

► **Funzioni personalizzate** P. 161

Modelli con sistema audio con display

► **Funzioni personalizzate** P. 398

Lo sbloccaggio delle portiere con la chiave provoca l'inserimento del sistema antifurto. Sbloccare sempre le portiere con il sistema di accesso senza chiavi o il telecomando.

■ Bloccaggio di una portiera senza la chiave

Se non si ha con sé la chiave o se per qualche motivo non è possibile bloccare una portiera con la chiave, è possibile bloccarla senza utilizzare la chiave.

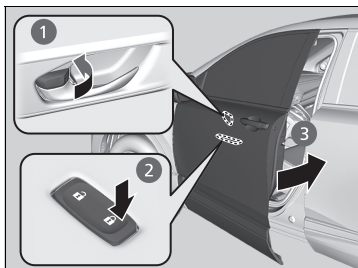

■ Bloccaggio della portiera lato guida

Spingere il perno di bloccaggio in avanti ① oppure premere l'interruttore principale blocco portiere nella direzione di blocco ②, quindi tirare e tenere in posizione la maniglia portiera esterna ③. Chiudere la portiera, quindi rilasciare la maniglia.

■ Bloccaggio delle portiere dei passeggeri

Premere il perno di bloccaggio e chiudere la portiera.

■ Sistema antibloccaggio

Le portiere e il portellone non possono essere bloccati quando il telecomando è all'interno del veicolo.

⌘ Bloccaggio di una portiera senza la chiave

Quando si blocca la portiera lato guida, tutte le altre portiere e il portellone vengono bloccati contemporaneamente.

Prima di bloccare una portiera, assicurarsi che la chiave non sia all'interno del veicolo.

Bloccaggio/sbloccaggio delle portiere dall'interno

■ Utilizzo del perno di bloccaggio

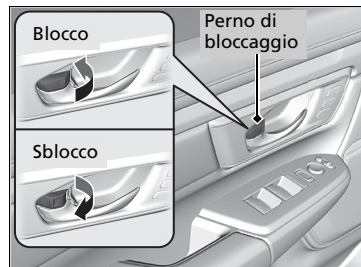

■ Bloccaggio della portiera

Spingere il perno di bloccaggio in avanti.

■ Sbloccaggio della portiera

Tirare il perno di bloccaggio all'indietro.

☒ Utilizzo del perno di bloccaggio

Se si blocca la portiera con il perno di bloccaggio posizionato sulla portiera lato guida, tutte le altre portiere e il portellone vengono bloccati contemporaneamente.

Quando si sblocca la portiera utilizzando il perno di bloccaggio sulla portiera lato guida, viene sbloccata solo la portiera lato guida.

■ Sbloccaggio con la maniglia interna della portiera anteriore

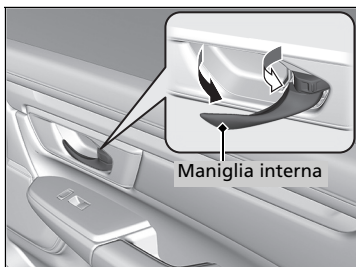

Tirare la maniglia interna della portiera anteriore.

- La portiera si sblocca e si apre con un'unica operazione.

■ Utilizzo dell'interruttore principale blocco portiere

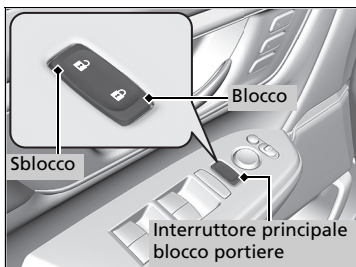

Per bloccare o sbloccare tutte le portiere e il portellone, premere l'interruttore principale blocco portiere come mostrato.

▣ Sbloccaggio con la maniglia interna della portiera anteriore

Le maniglie interne delle portiere anteriori sono progettate per consentire agli occupanti dei sedili anteriori di aprire la portiera con un'unica operazione. Tuttavia, questa funzione richiede che gli occupanti dei sedili anteriori non tirino mai la maniglia interna quando il veicolo è in movimento.

I bambini devono essere sempre seduti nei sedili posteriori, dove sono presenti blocchi portiere di sicurezza per bambini.

➤ **Blocchi portiere di sicurezza per bambini**

P. 194

▣ Utilizzo dell'interruttore principale blocco portiere

Quando si blocca/sblocca una delle portiere anteriori utilizzando l'interruttore principale blocco portiere, tutte le altre portiere e il portellone vengono bloccati/sbloccati contemporaneamente.

Blocchi portiere di sicurezza per bambini

I blocchi portiere di sicurezza per bambini impediscono l'apertura delle portiere posteriori dall'interno, a prescindere dalla posizione della linguetta di bloccaggio.

■ Impostazione dei blocchi portiere di sicurezza per bambini

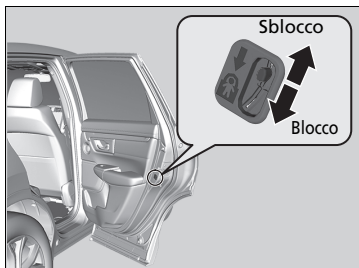

Spostare la leva della portiera posteriore nella posizione di bloccaggio e chiudere la portiera.

■ In caso di apertura della portiera

Aprire la portiera utilizzando la maniglia esterna.

» Blocchi portiere di sicurezza per bambini

Per aprire la portiera dall'interno quando è inserito il blocco di sicurezza per bambini, posizionare il perno di bloccaggio nella posizione di sbloccaggio, abbassare il finestrino posteriore, porre una mano fuori dal finestrino e tirare la maniglia esterna della portiera.

Precauzioni per l'apertura /chiusura del portellone

Assicurarsi sempre che non ci siano persone od oggetti nelle vicinanze del portellone prima di aprirlo o chiuderlo.

Modelli senza portellone elettrico

- Aprire completamente il portellone.
 - ▶ Se non è completamente aperto, il portellone potrebbe chiudersi sotto il proprio peso.
- Fare attenzione in presenza di vento che potrebbe causare la chiusura del portellone.

Tutti i modelli

Mantenere il portellone chiuso durante la guida al fine di:

- ▶ Evitare possibili danni.
- ▶ Evitare l'ingresso dei gas di scarico nel veicolo.
 - **Monossido di carbonio** P. 96

⚠ Precauzioni per l'apertura /chiusura del portellone

⚠ ATTENZIONE

L'apertura o la chiusura del portellone mentre qualcuno si trova nella traiettoria del portellone può causare gravi lesioni.

Assicurarsi sempre che non ci siano persone nelle vicinanze del portellone prima di aprirlo o chiuderlo.

Fare attenzione a non sbattere la testa sul portellone o a non lasciare le mani tra il bagagliaio e il portellone durante la chiusura di quest'ultimo.

Se si posizionano o rimuovono dei bagagli dal bagagliaio o se si posta avanti e indietro il piede sotto la parte centrale del paraurti posteriore per l'accesso facilitato*, con il motore in funzione al minimo, non sostare davanti al tubo di scarico per evitare ustioni.

Non consentire la presenza di alcun passeggero nel bagagliaio. Potrebbero verificarsi lesioni durante una frenata brusca, un'accelerazione improvvisa o un incidente.

* Non disponibile su tutti i modelli

Apertura/chiusura del portellone

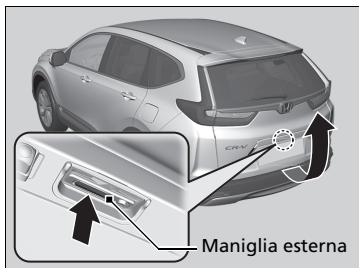

Quando tutte le portiere vengono sbloccate o si preme il pulsante di sbloccaggio portellone sul telecomando, il portellone viene sbloccato. Premere la maniglia esterna e sollevare il portellone per aprirlo.

Se si ha con sé il telecomando, non è necessario sbloccare il portellone prima di aprirlo.

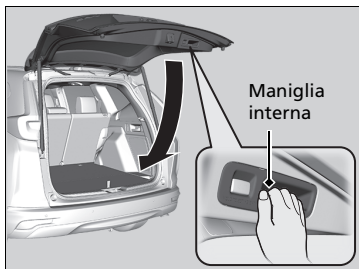

Per chiudere il portellone, afferrare la maniglia interna, tirare il portellone verso il basso e spingerlo fino a chiuderlo dall'esterno.

Se si chiude il portellone quando la portiera lato guida è bloccata, il portellone si blocca automaticamente.

- Alcune luci esterne lampeggiano tre volte.

Apertura/chiusura del portellone

Non lasciare la chiave nel veicolo quando si lascia l'abitacolo. Portarlo con sé.

Anche se non si ha con sé il telecomando, è possibile sbloccare il portellone se c'è qualcuno nel raggio d'azione del comando che lo abbia.

Non lasciare il telecomando all'interno del bagagliaio e chiudere il portellone. Il cicalino emette un segnale acustico e il portellone non può essere bloccato.

■ Utilizzo del telecomando*

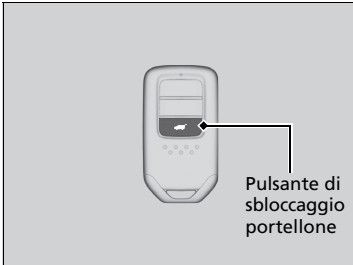

Premere il pulsante di sbloccaggio portellone per sbloccare il portellone.

☒ Utilizzo del telecomando*

Se, durante la chiusura si sblocca e si apre il portellone utilizzando il telecomando o il comando a distanza, il portellone si blocca automaticamente.

* Non disponibile su tutti i modelli

Apertura/chiusura del portellone elettrico *

È possibile azionare il portellone elettrico premendo il relativo pulsante sul telecomando, il relativo pulsante sul pannello di controllo lato guida, premendo la maniglia esterna o il pulsante sul portellone o alzando e abbassando il piede sotto la parte centrale del paraurti posteriore per l'accesso facilitato.

Il portellone elettrico può essere aperto/chiuso quando il cambio è in **P**.

► Apertura/chiusura del portellone elettrico *

ATTENZIONE

L'apertura o la chiusura del portellone elettrico mentre qualcuno si trova nella traiettoria operativa del portellone può causare gravi lesioni.

Prima di aprire o chiudere il portellone, assicurarsi che non ci siano persone o oggetti nel raggio di funzionamento del portellone.

ATTENZIONE: Quando si lascia il veicolo incustodito o con altri occupanti, accertarsi sempre di estrarre e portare con sé la chiave di accensione.

AVVISO

Non spingere o tirare il portellone elettrico quando viene automaticamente aperto o chiuso.

Forzare l'apertura o la chiusura del portellone elettrico mentre è in funzione potrebbe deformarne il telaio.

Durante il funzionamento del portellone elettrico, assicurarsi che nell'area intorno al veicolo ci sia spazio sufficiente. Le persone vicino al portellone potrebbero subire gravi lesioni se il portellone dovesse colpirli o chiudersi sulla loro testa. Prestare particolare attenzione in presenza di bambini.

Mediante accesso facilitato

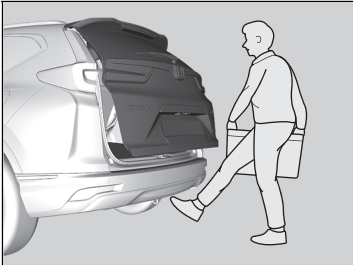

Muovere il piede in avanti e all'indietro sotto alla parte centrale del paraurti posteriore per aprire o chiudere il portellone elettrico, portando con sé il comando a distanza.

- ▶ Alcune luci esterne lampeggiano due volte, quindi il portellone inizia a muoversi.

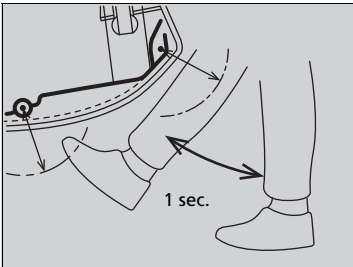

Mediante accesso facilitato

In caso di pioggia o in altre circostanze in cui il veicolo si bagna, il sensore potrebbe non rilevare correttamente il movimento del piede.

Quando si esegue un intervento su o in prossimità della parte posteriore del veicolo, è possibile aprire o chiudere inavvertitamente il portellone.

Per evitare che ciò accada, selezionare Funzioni personalizzate sulla schermata audio/informazioni e quindi selezionare OFF per la funzione.

➤ Funzioni personalizzate P. 398

Se si tiene il piede sotto il paraurti troppo a lungo, il portellone elettrico non si apre né si chiude.

Questa funzione non è operativa se non si ha con sé il comando a distanza. Verificare di avere con sé il comando a distanza.

La durata del movimento del piede deve essere di circa un secondo.

■ Utilizzo del telecomando

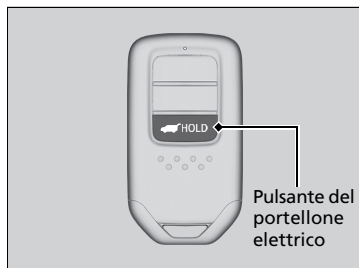

Premere il pulsante del portellone elettrico per più di un secondo per azionarlo quando la modalità di alimentazione è su VEICOLO SPENTO (BLOCCO).

► Alcuni luci esterne lampeggiano.

Se si preme nuovamente il pulsante durante il movimento del portellone elettrico, l'operazione si arresta.

Premere il pulsante per più di un secondo e il portellone elettrico inverte la direzione di movimento.

■ Personalizzazione dell'apertura del portellone

Sempre: il portellone elettrico si sblocca e si apre contemporaneamente. Si tratta dell'impostazione predefinita.

Quando sbloccate: il portellone si apre quando tutte le portiere sono sbloccate.

🔧 **Funzioni personalizzate** P. 398

🔧 Apertura/chiusura del portellone elettrico*

Il portellone elettrico potrebbe non aprirsi o chiudersi nelle condizioni seguenti:

- Viene avviato il sistema di alimentazione durante l'apertura o la chiusura automatica del portellone.
- Il veicolo è parcheggiato in discesa.
- Il veicolo si inclina a causa del vento forte.
- Il portellone o il tetto è coperto da neve o ghiaccio.

Se si chiude il portellone elettrico quando tutte le portiere sono bloccate, il portellone si blocca automaticamente e alcune luci esterne lampeggiano.

Se si sostituisce la batteria da 12 Volt o il fusibile del portellone elettrico, quest'ultimo potrebbe disattivarsi. Il funzionamento del portellone elettrico si ripristina una volta che il portellone viene chiuso manualmente.

L'installazione di ricambi diversi dagli accessori originali Honda sul portellone elettrico potrebbe impedirne l'apertura o la chiusura completa.

Accertarsi che il portellone elettrico sia completamente aperto prima di caricare o scaricare i bagagli.

Se si inizia a guidare con il portellone elettrico ancora aperto o in fase di chiusura, viene emesso un segnale acustico.

■ Utilizzo del pulsante del portellone elettrico

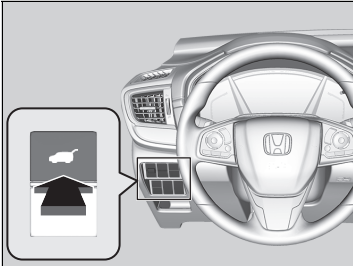

Per aprire o chiudere il portellone elettrico, premere il relativo pulsante per circa un secondo.

- ▶ Alcuni luci esterne lampeggiano.

Se si preme nuovamente il pulsante durante il movimento del portellone elettrico, l'operazione si arresta.

Premere il pulsante per circa un secondo e il portellone elettrico inverte la direzione di movimento.

▣ Apertura/chiusura del portellone elettrico*

Se il portellone elettrico incontra resistenza durante l'apertura o la chiusura, la funzione di inversione automatica inverte la direzione. Vengono emessi tre segnali acustici.

La funzione di inversione automatica non rileva più la presenza di ostacoli se il portellone è quasi chiuso garantendone così una chiusura completa.

Non toccare i sensori situati su entrambi i lati del portellone. Il portellone elettrico non si chiude se uno dei sensori viene toccato durante il tentativo di chiudere il portellone.

Prestare attenzione a non graffiare i sensori con oggetti appuntiti. Se graffiati, potrebbero subire danni provocando anomalie alla funzione di chiusura del portellone elettrico.

* Non disponibile su tutti i modelli

■ Utilizzo della maniglia esterna del portellone



Se si preme la maniglia esterna del portellone per non più di un secondo, il portellone si apre automaticamente.

- Se si desidera aprire il portellone manualmente, premere il pulsante per più di un secondo.

► **Portellone** P. 195

Se si ha con sé il telecomando, non è necessario sbloccare il portellone prima di aprirlo.

Se si preme nuovamente la maniglia esterna durante il movimento del portellone elettrico, l'operazione si arresta.

Premere la maniglia esterna e il portellone elettrico invertirà la direzione di movimento.

►► Utilizzo della maniglia esterna del portellone

Non lasciare la chiave nel veicolo quando si lascia l'abitacolo. Portarlo con sé.

Anche se non si ha con sé il telecomando, è possibile sbloccare il portellone se c'è qualcuno nel raggio d'azione del comando che lo abbia.

Non lasciare il telecomando all'interno del bagagliaio e chiudere il portellone. Il cicalino emette un segnale acustico e il portellone non può essere bloccato.

È possibile modificare l'attivazione e la disattivazione del funzionamento del portellone elettrico.

► **Funzioni personalizzate** P. 398

■ Utilizzo del pulsante interno del portellone

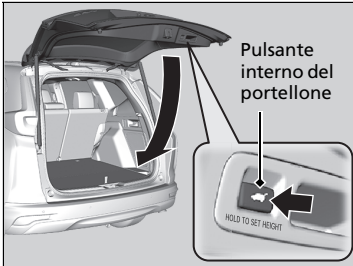

Premere il pulsante interno del portellone per chiudere il portellone elettrico.

Se si preme nuovamente il pulsante interno del portellone durante il movimento del portellone elettrico, l'operazione si arresta.

Premere e rilasciare nuovamente il pulsante interno; il portellone elettrico invertirà la direzione di movimento.

■ Programmazione della posizione del portellone

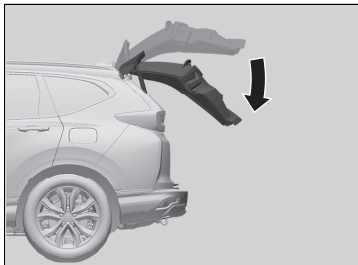

È possibile programmare il grado di apertura automatica del portellone elettrico.

Per effettuare la programmazione:

1. Aprire il portellone nella posizione desiderata.

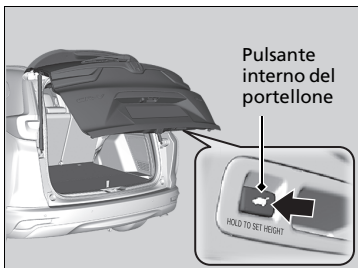

2. Premere e tenere premuto il pulsante interno del portellone. Viene emesso un segnale acustico prolungato, seguito da due segnali acustici brevi.

▣ Programmazione della posizione del portellone

Se il portellone è anche solo leggermente aperto, non è possibile programmarne la posizione, anche se si preme il pulsante interno.

Se si desidera riprogrammare il portellone elettrico per l'apertura completa, sollevare manualmente il portellone al massimo e seguire le istruzioni del punto 2.

■ Dispositivo di chiusura automatica

Se il portellone elettrico viene chiuso manualmente, si verifica comunque lo scatto in posizione automatico.

■ Rilevamento abbassamento del portellone elettrico

Abbassa automaticamente il portellone elettrico se c'è la possibilità che il portellone elettrico completamente aperto possa chiudersi a causa del suo stesso peso (ad esempio, per la presenza di neve sul portellone). Viene emesso un segnale acustico mentre il portellone elettrico si abbassa.

⌘ Dispositivo di chiusura automatica

La funzione del dispositivo di chiusura automatica non si attiva se si preme la maniglia esterna del portellone durante la chiusura del portellone elettrico.

AVVISO

Non applicare forza sul portellone durante lo scatto in posizione del portellone elettrico.

Tenere le mani lontano dal portellone quando quest'ultimo viene chiuso manualmente e lasciarlo scattare automaticamente in posizione. È pericoloso tenere le mani intorno al portellone durante lo scatto in posizione automatico.

⌘ Rilevamento abbassamento del portellone elettrico

Se si prova a chiudere manualmente il portellone elettrico subito dopo l'apertura completa, potrebbe attivarsi il rilevamento abbassamento del portellone elettrico.

Se il rilevamento abbassamento del portellone elettrico si attiva, attendere fino alla chiusura completa del portellone. Tenersi lontano dal portellone elettrico mentre è in movimento.

Se il rilevamento abbassamento del portellone elettrico si attiva costantemente, rivolgersi al concessionario.

Sistema immobilizzatore

Il sistema immobilizzatore impedisce l'avviamento del sistema di alimentazione con una chiave non precedentemente registrata. Ciascuna chiave contiene trasmettitori elettronici che utilizzano segnali elettronici per la verifica della chiave.

Prestare attenzione alle seguenti indicazioni quando si preme il pulsante **POWER**:

- Non avvicinare alcun oggetto che emetta forti onde radio in prossimità del pulsante **POWER**.
- Accertarsi che la chiave non sia coperta da un oggetto metallico e non entri in contatto con esso.
- Non avvicinare una chiave appartenente al sistema immobilizzatore di un altro veicolo in prossimità del pulsante **POWER**.

Non avvicinare la chiave a oggetti magnetici. Dispositivi elettronici, quali ad esempio televisori e sistemi audio, emettono forti campi magnetici. Tenere presente che anche un portachiavi può diventare magnetico.

» Sistema immobilizzatore

AVVISO

Se la chiave viene lasciata nel veicolo, sussiste il rischio di furto o spostamento involontario del veicolo. Quando si lascia il veicolo incustodito, accertarsi sempre di estrarre e portare con sé la chiave.

Non apportare modifiche al sistema e non aggiungervi altri dispositivi.

L'inosservanza di tale istruzione può comportare danni al sistema e compromettere il funzionamento del veicolo.

Se il sistema non riconosce ripetutamente il codice della chiave, contattare una concessionaria. Se si smarrisce la chiave e non si è in grado di avviare il veicolo, contattare un concessionario.

Versione con guida a destra

Prima di impostare la modalità di alimentazione su ACCENSIONE, la prima volta dopo aver scollegato la batteria da 12 V, tenere premuto il pedale del freno.

Allarme sistema antifurto

L'allarme sistema antifurto si attiva quando il portellone, il cofano o le portiere vengono aperti senza telecomando o sistema di accesso senza chiavi.

■ In caso di attivazione dell'allarme del sistema antifurto

Il clacson suona a intermittenza e alcune luci esterne lampeggiano.

■ Disattivazione dell'allarme sistema antifurto

Sbloccare il veicolo utilizzando il telecomando, il sistema di accesso senza chiavi o portando il commutatore di accensione su ACCENSIONE. Il sistema viene disattivato, insieme all'avvisatore acustico e agli indicatori di direzione lampeggianti.

■ Inserimento dell'allarme sistema antifurto

L'allarme sistema antifurto si inserisce automaticamente se vengono soddisfatte le condizioni seguenti:

- La modalità di alimentazione è su VEICOLO SPENTO (BLOCCO).
- Il cofano è chiuso.
- Tutte le portiere e il portellone vengono bloccati dall'esterno con la chiave, il telecomando o il sistema di accesso senza chiavi.

ⓘ Allarme sistema antifurto

Non apportare modifiche al sistema e non aggiungervi altri dispositivi.

L'inosservanza di tale istruzione può comportare danni al sistema e compromettere il funzionamento del veicolo.

L'allarme sistema antifurto continua a suonare per circa 5 minuti prima che il sistema antifurto si disattivi.

Il sistema ripete dieci cicli da 30 secondi, durante i quali il clacson suona e gli indicatori di emergenza lampeggiano.

A seconda delle circostanze, il sistema antifurto può continuare a funzionare per più di 5 minuti.

Non inserire l'allarme sistema antifurto se nell'abitacolo sono presenti dei passeggeri o se c'è un finestrino aperto. Il sistema può attivarsi accidentalmente nei casi seguenti:

- Sbloccaggio della portiera con il perno di bloccaggio.
- Apertura del cofano con la maniglia di apertura cofano.

Se la batteria da 12 V si scarica completamente dopo avere inserito l'allarme sistema antifurto, l'antifurto potrebbe attivarsi dopo avere eseguito la ricarica o la sostituzione della batteria da 12 V.

Se ciò avviene, disattivare l'allarme del sistema antifurto sbloccando una portiera con il telecomando o il sistema di accesso senza chiavi.

Se si apre una porta con la chiave incorporata, quando il sistema antifurto è attivato, l'allarme si spegne.

■ In caso di attivazione dell'allarme sistema antifurto

La spia dell'allarme sistema antifurto nel quadro strumenti lampeggia e l'intervallo di lampeggiamento varia dopo circa 15 secondi.

■ Disinserimento dell'allarme sistema antifurto

L'allarme sistema antifurto viene disinserito quando il veicolo viene sbloccato tramite il telecomando o il sistema di accesso senza chiavi o quando la modalità di alimentazione è impostata su ACCENSIONE. La spia dell'allarme sistema antifurto si spegne contemporaneamente.

» Allarme sistema antifurto

Modelli con sensori ultrasuoni o sensore di inclinazione

Il sistema potrebbe attivarsi accidentalmente quando:

- Il veicolo è parcheggiato in un garage automatizzato.
- Il veicolo viene lavato con acqua altamente pressurizzata o fatto passare attraverso un autolavaggio automatizzato.
- Il veicolo viene trasportato in treno, traghetto o su un rimorchio.
- Il veicolo è sottoposto a pioggia battente o tempeste.
- Viene rimosso il ghiaccio dal veicolo.

È possibile utilizzare il pulsante **OFF** del sensore ultrasuoni e pulsante e il pulsante **OFF** del sensore di inclinazione per evitare l'attivazione accidentale dell'allarme sistema antifurto.

☒ **Sensori ultrasuoni*** P. 209

☒ **Sensore di inclinazione*** P. 210

Sensori ultrasuoni*

I sensori ultrasuoni si attivano solo quando l'allarme sistema antifurto è inserito. Se i sensori rilevano un intruso in movimento all'interno dell'abitacolo o in entrata nel veicolo attraverso il finestrino, l'interruttore attiva l'allarme.

■ Inserimento dell'allarme sistema antifurto senza attivazione dei sensori ultrasuoni

È possibile inserire l'allarme sistema antifurto senza attivare i sensori ultrasuoni.



Per disattivare il sistema del sensore a ultrasuoni premere il pulsante OFF del sensore a ultrasuoni dopo aver impostato la modalità di alimentazione su ACCESSORI o su VEICOLO SPENTO (BLOCCO).

► è acceso in rosso.

Per riattivarlo, premere il pulsante OFF del sensore ultrasuoni.

I sensori ultrasuoni si attivano ogni volta che l'allarme sistema antifurto viene inserito, anche se l'ultima volta sono stati disattivati.

☒ Sensori ultrasuoni*

Se i sensori ultrasuoni sono stati attivati, il sistema antifurto può essere disattivato solo con il telecomando o il sistema di accesso senza chiavi, non con la chiave.

È possibile verificare se il sistema antifurto del veicolo è stato attivato senza che si possa saperlo. Se il sistema antifurto è stato attivato, lampeggia per 5 minuti dopo aver sbloccato la portiera e disattivato il sistema. Tuttavia, se si attiva il sistema di alimentazione, smette di lampeggiare dopo 5 secondi.

Se il sensore a ultrasuoni è guasto o si dovessero verificare altri problemi, si accende per 5 minuti dopo aver sbloccato la portiera e disattivato il sistema. Tuttavia, se si attiva il sistema di alimentazione, viene disattivato.

Il sistema antifurto può attivarsi accidentalmente tramite i sensori ultrasuoni quando:

- Qualcuno è nel veicolo
- Un finestrino è aperto
- Nel veicolo sono appesi accessori o vestiti

* Non disponibile su tutti i modelli

Sensore di inclinazione*

Il sensore di inclinazione si attiva solo quando l'allarme sistema antifurto è inserito. Se qualcuno solleva il veicolo nel tentativo di trainarlo o di rimuovere le ruote ecc., il sensore attiva l'allarme.

■ Inserimento dell'allarme sistema antifurto senza attivazione del sensore di inclinazione

È possibile inserire il sistema antifurto senza attivare il sensore di inclinazione.



Per disattivare il sistema del sensore di inclinazione premere il pulsante OFF del sensore a ultrasuoni dopo aver impostato la modalità di alimentazione su ACCESSORI o su VEICOLO SPENTO (BLOCCO).

►  è acceso in rosso.

Per riattivarlo, premere il pulsante OFF del sensore di inclinazione.

Il sensore di inclinazione si attiva ogni volta che l'allarme sistema antifurto viene inserito, anche se l'ultima volta è stato disattivato.

►► Sensore di inclinazione*

Se il sensore di inclinazione è stato attivato, il sistema antifurto può essere disattivato solo con il telecomando o il sistema di accesso senza chiavi, non con la chiave.

È possibile verificare se il sistema antifurto del veicolo è stato attivato senza che si possa saperlo. Se il sistema antifurto è stato attivato,  lampeggia per 5 minuti dopo aver sbloccato la portiera e disattivato il sistema.

Tuttavia, se si attiva il sistema di alimentazione,  smette di lampeggiare dopo 5 secondi.

Se il sensore di inclinazione è guasto o si dovessero verificare altri problemi,  si accende per 5 minuti dopo aver sbloccato la portiera e disattivato il sistema.

Tuttavia, se si attiva il sistema di alimentazione,  viene disattivato.

Non attivare il sensore di inclinazione quando il veicolo è sollevato su un ponte o un cric.

Superbloccaggio*

La funzione di superbloccaggio disabilita i perni di bloccaggio di tutte le portiere.

■ Attivazione della funzione di superbloccaggio

- Ruotare la chiave nella portiera lato guida verso il lato anteriore del veicolo per due volte entro cinque secondi.
- Premere il pulsante di blocco sul telecomando per due volte entro cinque secondi.
- Toccare il sensore di blocco portiera sulla maniglia portiera o premere due volte il pulsante di blocco sul portellone entro cinque secondi.

■ Disattivazione della funzione di superbloccaggio

Sbloccare la portiera lato guida utilizzando il telecomando o il sistema di accesso senza chiavi.

» Superbloccaggio*

⚠ ATTENZIONE

Con il superbloccaggio attivo, il veicolo deve essere vuoto. Le persone presenti possono riportare problemi gravi o mortali a causa del calore accumulato all'interno del veicolo, se in sosta sotto il sole.

Assicurarsi che nel veicolo non ci sia nessuno prima di impostare la funzione di superbloccaggio.

Se si apre una porta con la chiave incorporata, quando il sistema antifurto è attivato, l'allarme si spegne.

Una volta che la funzione di superbloccaggio è stata abilitata, rimarrà attivata anche se si sblocca il portellone.

Apertura/chiusura degli alzacristalli elettrici

Quando la modalità di alimentazione si trova su ACCENSIONE, gli alzacristalli elettrici possono essere aperti e chiusi utilizzando gli interruttori situati sulle portiere.

Gli interruttori lato conducente possono essere utilizzati per aprire e chiudere tutti i finestrini. Per poter aprire i finestrini con qualsiasi interruttore diverso da quello del sedile conducente, il pulsante di blocco alzacristalli elettrici sul lato guida deve essere disattivato (non premuto, spia spenta).

Quando il pulsante di blocco alzacristalli elettrici viene attivato (premuto, spia accesa), è possibile agire solo sul finestrino lato guida. Premere il pulsante di blocco alzacristalli elettrici quando sono presenti dei bambini nel veicolo.

Apertura/chiusura degli alzacristalli elettrici

ATTENZIONE

Durante le operazioni di chiusura degli alzacristalli elettrici sussiste il rischio di schiacciamento di mani e dita.

Accertarsi che i passeggeri siano lontani dai finestrini, prima di chiuderli.

ATTENZIONE: Quando si lascia il veicolo incustodito o con altri occupanti, accertarsi sempre di estrarre e portare con sé la chiave di accensione.

Gli alzacristalli elettrici possono essere azionati fino a 10 minuti dopo aver impostato la modalità di alimentazione su VEICOLO SPENTO.
La chiusura della portiera lato guida disabilita questa funzione.

■ Apertura/chiusura dei finestrini con la funzione di apertura/chiusura automatica

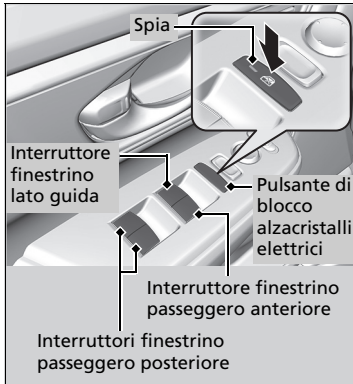

■ Funzionamento manuale

Per aprire: spingere leggermente in basso l'interruttore e mantenerlo in tale posizione fino a raggiungere la posizione desiderata.

Per chiudere: tirare leggermente in alto l'interruttore e mantenerlo in tale posizione fino a raggiungere la posizione desiderata.

■ Funzionamento automatico

Per aprire: premere a lungo l'interruttore.

Per chiudere: tirare l'interruttore verso l'alto a lungo.

Il finestrino si apre o si chiude completamente. Per arrestare la corsa del finestrino in qualsiasi momento, premere o tirare brevemente l'interruttore.

▣ Apertura/chiusura degli alzacristalli elettrici

Riapertura automatica

Se un alzacristallo elettrico incontra resistenza durante la chiusura automatica, l'operazione di chiusura viene interrotta e il cristallo si riapre.

La funzione di riapertura automatica del finestrino lato guidatore viene disinserita se si continua a tirare l'interruttore verso l'alto.

La funzione di riapertura automatica non rileva più la presenza di ostacoli se il finestrino è quasi chiuso garantendone così una chiusura completa.

■ Apertura/chiusura dei finestrini con il telecomando



Per aprire: Premere il pulsante di sblocco, poi entro 10 secondi premerlo di nuovo e mantenerlo in questa posizione.

Per chiudere: Premere il pulsante di blocco, poi entro 10 secondi premerlo di nuovo e mantenerlo in questa posizione.

Se i finestrini si arrestano a metà corsa, ripetere la procedura.

■ Chiusura dei finestrini con la chiave

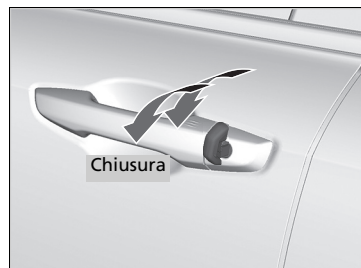

Per chiudere: Bloccare la portiera lato guida con la chiave. Entro 10 secondi dalla rotazione della chiave in posizione centrale, ruotare la chiave nella direzione di bloccaggio e mantenerla in tale posizione.

Rilasciare la chiave per fermare i finestrini nella posizione desiderata. Per eseguire ulteriori regolazioni, ripetere la stessa operazione.

» Apertura/chiusura dei finestrini con il telecomando

Modelli con tettuccio panoramico

Se si aprono e chiudono i finestrini con il telecomando, contemporaneamente si apre anche il tettuccio panoramico.

» Chiusura dei finestrini con la chiave

Modelli con tettuccio panoramico

Se si chiudono i finestrini con la chiave, contemporaneamente si chiude anche il tettuccio panoramico.

Apertura/chiusura del tettuccio panoramico

È possibile azionare il tettuccio panoramico solo quando la modalità di alimentazione è su ACCENSIONE. Utilizzare l'interruttore nella parte anteriore del padiglione per aprire e chiudere il tettuccio panoramico.

▣ Apertura/chiusura del tettuccio panoramico

ATTENZIONE

Durante le operazioni di apertura o chiusura del tettuccio panoramico sussiste il rischio di schiacciamento di mani e dita.

Prima di aprire o chiudere il tettuccio, accertarsi che nessuno abbia le mani o le dita in prossimità del tettuccio stesso.

ATTENZIONE: Quando si lascia il veicolo incustodito o con altri occupanti, accertarsi sempre di estrarre e portare con sé la chiave di accensione.

AVVISO

L'apertura del tettuccio panoramico in presenza di temperature molto basse o se ricoperto di neve o ghiaccio può danneggiare il pannello o il motorino del tettuccio panoramico.

Il tettuccio panoramico e il parasole possono essere azionati fino a 10 minuti dopo aver impostato la modalità di alimentazione su SPENTO (BLOCCO).
La chiusura della portiera lato guida disabilita questa funzione.

* Non disponibile su tutti i modelli

» Apertura/chiusura del tettuccio panoramico

Se incontra resistenza, la funzione di riapertura automatica fa invertire la direzione della corsa del tettuccio che quindi si arresta. La funzione di riapertura automatica non rileva più la presenza di ostacoli quando il tettuccio è quasi chiuso garantendone così una chiusura completa.

Per azionare il tettuccio è possibile utilizzare il telecomando o la chiave.

- » **Apertura/chiusura dei finestrini con il telecomando** P. 214
- » **Chiusura dei finestrini con la chiave** P. 214

Utilizzo dell'interruttore del tettuccio panoramico

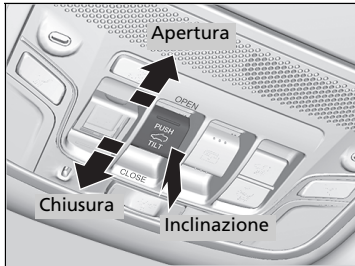

■ Funzionamento automatico

Per aprire: tirare a lungo l'interruttore all'indietro.

Per chiudere: spingere a lungo l'interruttore in avanti.

Il tettuccio panoramico si aprirà o chiuderà completamente in modo automatico. Per arrestare il tettuccio panoramico a metà corsa, tirare o premere brevemente l'interruttore.

■ Funzionamento manuale

Per aprire: tirare leggermente indietro l'interruttore e mantenerlo in tale posizione fino a raggiungere la posizione desiderata.

Per chiudere: spingere leggermente in avanti l'interruttore e mantenerlo in tale posizione fino a raggiungere la posizione del parasole desiderata.

■ Inclinazione verso l'alto del tettuccio panoramico

Per inclinare: premere al centro dell'interruttore del tettuccio panoramico.

- Il parasole si apre automaticamente e il tettuccio panoramico inizia a inclinarsi verso l'alto.

Per chiudere: premere in avanti l'interruttore a lungo e quindi rilasciarlo.

Utilizzo dell'interruttore del tettuccio panoramico

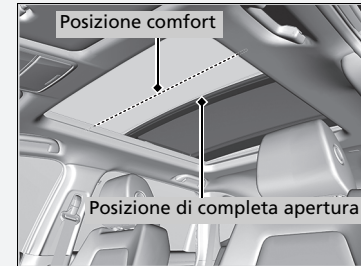

Il tettuccio panoramico non può essere completamente aperto in una sola operazione. Il tettuccio panoramico dispone di una posizione "comfort" o di riduzione del rumore del vento in corrispondenza della quale il tettuccio si arresta. Per aprire completamente, premere nuovamente l'interruttore all'indietro dopo che il tettuccio si è arrestato in questa posizione.

Ogni volta che il tettuccio panoramico si apre, il parasole si sposta con esso. Tuttavia, quando il tettuccio panoramico si chiude, il parasole non si muove.

Quando si inclina il tettuccio panoramico per aprirlo, il parasole si apre leggermente per consentire l'ingresso di aria esterna. Quando si chiude il tettuccio panoramico da questa posizione, il parasole torna nella sua posizione di chiusura.

■ Utilizzo dell'interruttore parasole

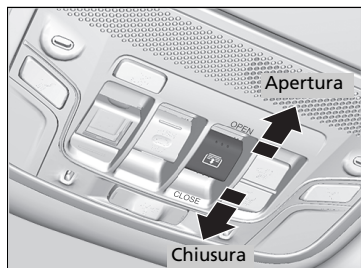

■ Funzionamento automatico

Per aprire: tirare a lungo l'interruttore all'indietro.

Per chiudere: spingere a lungo l'interruttore in avanti.

Il parasole si aprirà o chiuderà completamente in modo automatico. Per arrestare il parasole a metà corsa, premere brevemente l'interruttore.

■ Funzionamento manuale

Per aprire: tirare leggermente indietro l'interruttore e mantenerlo in tale posizione fino a raggiungere la posizione desiderata.

Per chiudere: spingere leggermente in avanti l'interruttore e mantenerlo in tale posizione fino a raggiungere la posizione del parasole desiderata.

► Utilizzo dell'interruttore parasole

Il parasole può essere aperto o chiuso per regolare la quantità di luce che entra nell'abitacolo.

Quando si usa l'interruttore per aprire il parasole, il tettuccio panoramico non si muove.

Il parasole non può essere completamente chiuso se il tettuccio panoramico è aperto. Quando si chiude il parasole con il tettuccio panoramico aperto, il parasole si arresta vicino al vetro del tettuccio panoramico. Quando si preme nuovamente l'interruttore, il parasole e il tettuccio panoramico si chiudono insieme.

Pulsante POWER

Modifica della modalità di alimentazione

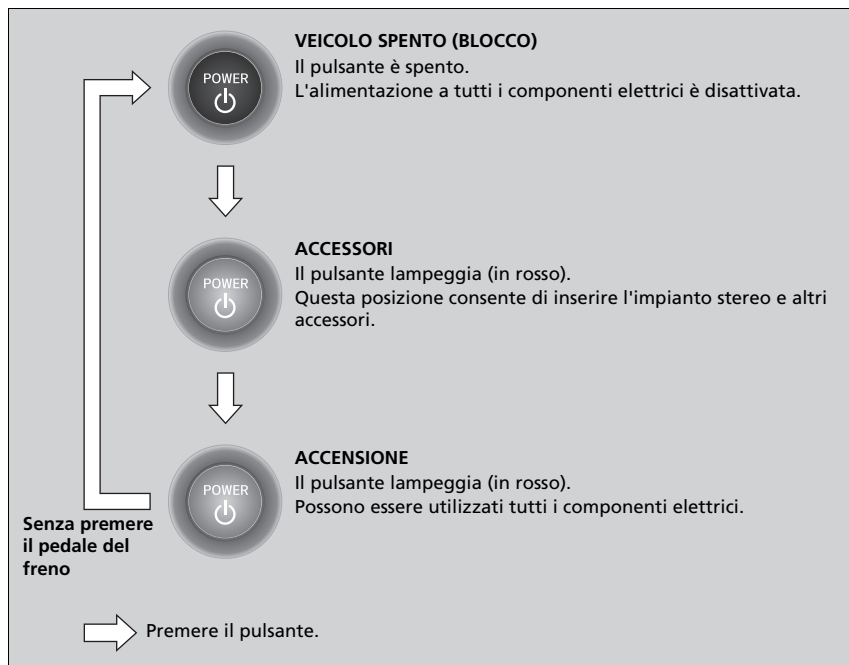

☒ Pulsante POWER

Gamma operativa del pulsante **POWER**

È possibile avviare il sistema di alimentazione quando il telecomando si trova all'interno del veicolo.

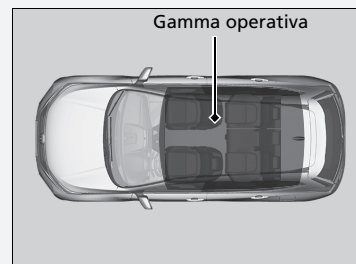

Se la batteria del telecomando sta per esaurirsi, il sistema di alimentazione potrebbe non avviarsi quando si preme il pulsante **POWER**. Se il sistema di alimentazione ancora non si avvia, consultare il seguente collegamento.

☒ **Con batteria comando a distanza scarica**
P. 702

Il sistema di alimentazione può essere avviato anche se il telecomando si trova vicino alla portiera o al finestrino, anche all'esterno del veicolo.

Modalità ACCENSIONE:

Se il sistema di alimentazione è in funzione, il pulsante **POWER** è acceso (in rosso).

Non lasciare la modalità di alimentazione su ACCESSORI o ACCENSIONE quando si esce dall'abitacolo.

■ Spegnimento automatico

Se si lascia il veicolo per 30-60 minuti con la trasmissione in posizione **P** e la modalità di alimentazione in ACCESSORI, il veicolo passa automaticamente alla modalità simile a VEICOLO SPENTO (BLOCCO) per evitare di scaricare la batteria da 12 Volt.

■ Promemoria comando a distanza

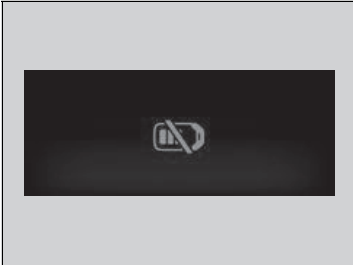

Quando la modalità di alimentazione è impostata su una modalità diversa da SPENTO e si rimuove il telecomando dal veicolo chiudendo la porta, viene attivato un allarme acustico. Se l'allarme continua a suonare, collocare il telecomando in un'altra posizione.

■ Quando la modalità di alimentazione è su ACCESSORI

L'allarme verrà emesso dall'esterno del veicolo.

■ Quando la modalità di alimentazione è su ACCENSIONE

Un allarme si attiverà sia all'interno sia all'esterno del veicolo. Inoltre, si accenderà una spia sul pannello strumenti.

▣ Promemoria comando a distanza

Se il telecomando si trova all'interno della gamma operativa del sistema e tutte le portiere sono chiuse, la funzione di avvertenza viene disattivata.

Se il telecomando viene portato fuori dal veicolo dopo l'avviamento del sistema di alimentazione, non è più possibile cambiare la modalità del pulsante **POWER** o riavviare il sistema di alimentazione. Assicurarsi sempre che il comando a distanza si trovi nel veicolo quando si agisce sul pulsante **POWER**.

L'allontanamento dal veicolo del comando a distanza attraverso un finestrino non attiva il segnale acustico di avvertenza.

Non posizionare il comando a distanza sulla plancia o nel cassetto portaoggetti. Ciò potrebbe causare l'attivazione del cicalino di avvertenza. In altre condizioni che possono impedire l'individuazione del comando a distanza da parte del veicolo, il cicalino di avvertenza può attivarsi anche se il comando a distanza si trova all'interno della gamma operativa del sistema.

Indicatori di direzione

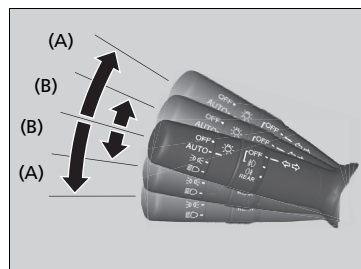

Gli indicatori di direzione possono essere azionati se la modalità di alimentazione si trova su ACCENSIONE.

■ (A): Indicatore di direzione

Spingere la leva verso l'alto o verso il basso in base alla direzione di svolta desiderata e l'indicatore di direzione lampeggerà.

■ (B): Indicatore di direzione con singolo tocco

Quando si spinge leggermente la leva verso l'alto o verso il basso e la si rilascia, l'indicatore di direzione lampeggia 3 volte.

- Se si preme leggermente la leva nella direzione opposta mentre lampeggia, il lampeggiamento si arresta.

► Indicatori di direzione

La spia degli indicatori di direzione sul quadro strumenti lampeggia in concomitanza del lampeggiamento dell'indicatore di direzione esterno.

► Spie P. 100

Interruttori luci

■ Funzionamento manuale

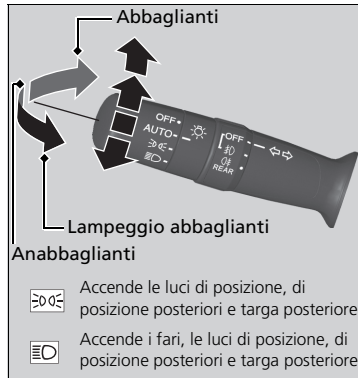

La rotazione dell'interruttore luci consente l'accensione e lo spegnimento delle luci, indipendentemente dalla posizione della modalità di alimentazione.

■ Abbaglianti

Premere la leva in avanti fino a quando si avverte uno scatto.

■ Anabbaglianti

Con gli abbaglianti accesi, tirare indietro la leva per inserire nuovamente gli anabbaglianti.

■ Lampeggio abbaglianti

Tirare indietro la leva e rilasciarla.

■ Luci spente

Girare la leva in posizione **OFF** quando:

- La trasmissione è in posizione **P**.
- Il freno di stazionamento sia inserito.

Per riaccendere le luci, ruotare la leva in posizione **OFF** per uscire dalla modalità luci spente. Anche se non si esce dalla modalità luci spente, le luci si accendono automaticamente quando:

- La trasmissione è portata in una posizione diversa da **P** e il freno di stazionamento è disinserito.
- Il veicolo inizia a muoversi.

► Interruttori luci

Se si lascia la modalità di alimentazione su VEICOLO SPENTO (BLOCCO) quando le luci sono accese, viene emesso un segnale acustico quando si apre la portiera lato guida.

Se le luci sono accese, la spia luci accese sul quadro strumenti è illuminata.

► Spie P. 111

Non lasciare le luci accese con il sistema di alimentazione spento in quanto potrebbero causare lo scaricamento della batteria da 12 Volt.

Il veicolo è dotato di un sistema di regolazione automatica dei fari che regola automaticamente l'angolo verticale dei fari anabbaglianti. Se si rileva una variazione significativa nell'angolo verticale dei fari, potrebbe essere presente un problema nel sistema. Far controllare il veicolo dal concessionario.

■ Funzionamento automatico (controllo luci automatico)

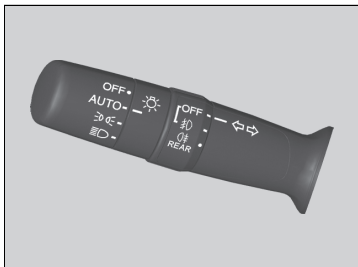

L'accensione automatica delle luci può essere utilizzata quando la modalità di alimentazione si trova su ACCENSIONE .

Quando l'interruttore luci è su **AUTO**, i fari e le altre luci esterne si accenderanno e spegneranno automaticamente a seconda della luminosità esterna.

I fari si accendono quando si sblocca una portiera in un luogo buio con l'interruttore fari su **AUTO**.

- Quando la portiera viene bloccata, i fari si spengono.

►► Funzionamento automatico (controllo luci automatico)

Si consiglia di accendere le luci manualmente durante la guida notturna, in condizioni di nebbia fitta o in aree buie quali lunghe gallerie o parcheggi coperti.

Il sensore luce si trova nella posizione indicata nella figura che segue.

Non coprire questo sensore in alcun modo; in caso contrario, il sistema di illuminazione automatica potrebbe non funzionare correttamente.

Modelli senza intermittenza automatica dei tergicristalli

Sensore luce

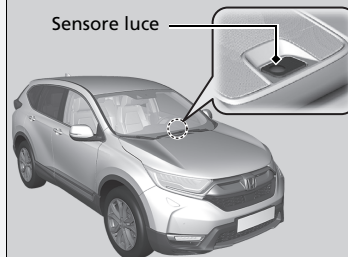

Modelli con intermittenza automatica dei tergicristalli

Sensore luce

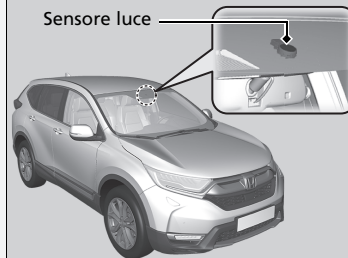

■ Integrazione fari con tergicristalli

I fari si accendono automaticamente quando i tergicristalli vengono utilizzati più volte entro un certo intervallo di tempo con l'interruttore fari in posizione **AUTO**.

I fari si spengono automaticamente dopo alcuni minuti se i tergicristalli vengono arrestati.

■ Funzione spegnimento luci automatico

Quando si imposta la modalità di alimentazione su VEICOLO SPENTO (BLOCCO), si porta con sé il telecomando e si chiude la portiera del conducente, i fari, tutte le altre luci esterne e le luci del quadro strumenti si spengono entro 15 secondi.

Tuttavia, quando l'interruttore è su , le luci di posizione rimangono accese.

Se si imposta la modalità di alimentazione su VEICOLO SPENTO con l'interruttore fari attivato, ma senza aprire la portiera, le luci si spengono dopo 10 minuti (3 minuti se l'interruttore si trova in posizione **AUTO**).

Le luci si riaccendono se si sblocca o apre la portiera lato guida. Se si sblocca la portiera, ma non la si apre entro 15 secondi, le luci si spengono. Se si apre la portiera lato guida, viene emesso un segnale acustico luci accese.

» Integrazione fari con tergicristalli

Questa funzione si attiva quando i fari sono disattivati in **AUTO**. La luminosità del quadro strumenti non cambia quando i fari si accendono.

Con livelli di luce ambiente bui, la funzione di controllo accensione automatica delle luci accende i fari, indipendentemente dal numero di passate del tergicristallo.

È possibile attivare e disattivare la funzione di integrazione fari con tergicristalli.

Modelli con sistema audio a colori

➔ **Funzioni personalizzate** P. 161

Modelli con sistema audio con display

➔ **Funzioni personalizzate** P. 398

» Funzionamento automatico (controllo luci automatico)

È possibile cambiare l'impostazione del timer di spegnimento automatico delle luci.

Modelli con sistema audio a colori

➔ **Funzioni personalizzate** P. 161

Modelli con sistema audio con display

➔ **Funzioni personalizzate** P. 398

Fendinebbia

■ Fendinebbia anteriori

Può essere utilizzato quando le luci di posizione o i fari sono accesi.

■ Retronebbia

Può essere utilizzato quando i fari o i fendinebbia anteriori sono accesi.

■ Fendinebbia anteriori e retronebbia

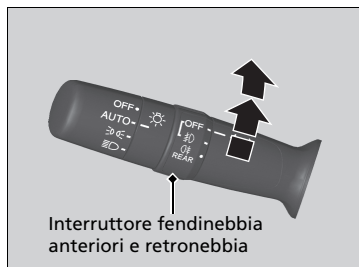

■ Per accendere i fendinebbia anteriori

Ruotare l'interruttore verso l'alto, dalla posizione **OFF** alla posizione . La spia si accende.

■ Per accendere i fendinebbia anteriori e i retronebbia

Ruotare l'interruttore di una posizione verso l'alto dalla posizione . Le spie e si accendono.

■ Per accendere i retronebbia

Ruotare l'interruttore di una posizione verso l'alto dalla posizione , quindi ruotare l'interruttore di una posizione verso il basso dalla posizione . La spia rimane accesa.

Per spegnere i retronebbia, portare l'interruttore fari in posizione **OFF**.

Luci adattive di svolta*

Migliorare la visibilità degli angoli in fase di svolta. Con la modalità di alimentazione in posizione ACCENSIONE, i fari accesi e la velocità del veicolo inferiore a 40 km/h, le luci di svolta si accendono quando vengono azionati gli indicatori di direzione o il volante oppure quando la trasmissione viene portata in posizione **R**.

■ L'angolo relativo alla svolta che si sta effettuando si accende quando:

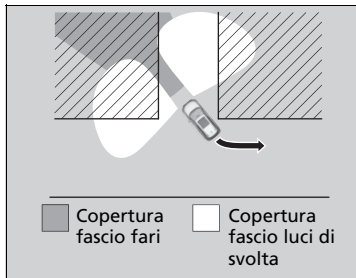
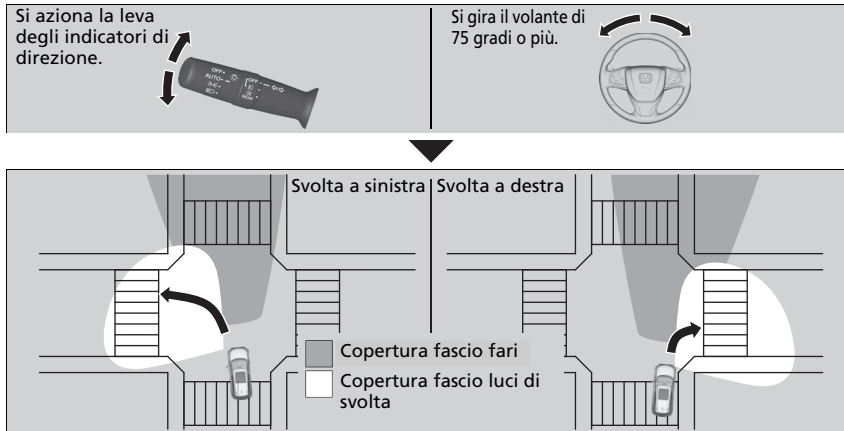

⌘ Luci adattive di svolta*

Le luci adattive di svolta si spengono automaticamente dopo cinque minuti. Per riaccendere le luci, ricreare la stessa condizione; porre la leva degli indicatori di direzione o il volante in posizione centrale, quindi azionare nuovamente la leva o il volante oppure, se la trasmissione è stata in posizione **R**, portarla momentaneamente in un'altra posizione.

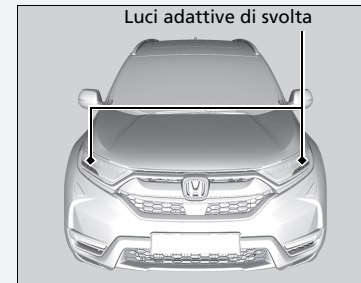

* Non disponibile su tutti i modelli

Luci per marcia diurna

Le luci di posizione/per la marcia diurna si accendono quando vengono soddisfatte le seguenti condizioni:

- La modalità di alimentazione è su ACCENSIONE.
- L'interruttore fari si trova su **AUTO** o **OFF**.

Le luci per marcia diurna vengono spente una volta acceso l'interruttore fari o quando l'interruttore fari è su **AUTO** e fuori sta facendo buio.

Se la modalità di alimentazione è impostata su VEICOLO SPENTO (BLOCCO), le luci per la marcia diurna si spengono.

Abbaglianti automatici

La telecamera anteriore con sensori rileva le sorgenti di luce davanti al veicolo, come le luci di un veicolo che precede o che sorraggiunge dalla corsia opposta, o l'illuminazione stradale. Se si sta guidando di notte, il sistema passa automaticamente dagli anabbaglianti agli abbaglianti a seconda della situazione.

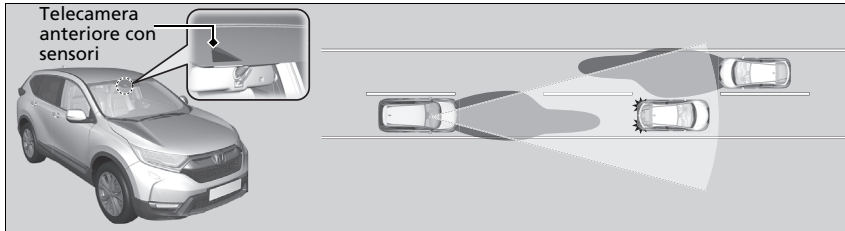

■ Come utilizzare gli abbaglianti automatici

Se vengono soddisfatte tutte le seguenti condizioni, la spia abbaglianti automatici si accende e gli abbaglianti automatici si attivano.

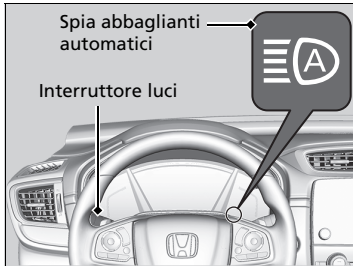

- La modalità di alimentazione è su ACCENSIONE.
- L'interruttore luci si trova su **AUTO**.
- La leva è nella posizione anabbaglianti.
- I fari sono stati attivati automaticamente.
- È buio all'esterno del veicolo.

Se la spia abbaglianti automatici non si accende anche se sono presenti tutte le condizioni, effettuare una delle procedure riportate di seguito per farla accendere.

- Tirare la leva verso di sé e tenerla in questa posizione per due secondi, quindi rilasciarla.
- Portare l'interruttore luci in posizione  e poi in posizione **AUTO**.

▣ Abbaglianti automatici

Il sistema degli abbaglianti automatici non si aziona sempre in ogni situazione. Questo sistema è solo per assistere il conducente. Osservare sempre ciò che accade intorno e, se necessario, passare manualmente dai fari abbaglianti a quelli anabbaglianti e viceversa.

L'intervallo e la distanza in cui la telecamera è in grado di riconoscere l'ambiente varia in base alle condizioni circostanti il veicolo.

Per quanto riguarda la gestione della telecamera montata all'interno del parabrezza, fare riferimento a quanto indicato di seguito.

▣ Telecamera con sensori anteriori P. 592

Perché gli abbaglianti automatici funzionino correttamente:

- Non collocare sulla plancia un oggetto che rifletta la luce.
- Mantenere pulito il parabrezza intorno alla telecamera.
- Durante la pulizia del parabrezza, fare attenzione a non applicare detergenti sulla lente della telecamera.
- Non applicare oggetti, adesivi o pellicole nell'area intorno alla telecamera.
- Non toccare la lente della telecamera.

Se la telecamera viene colpita con forza, o sono necessari interventi di riparazione nell'area intorno ad essa, consultare il concessionario.

■ Commutazione automatica tra abbaglianti e anabbaglianti

Se gli abbaglianti automatici sono attivi, l'interruttore fari passa dagli abbaglianti agli anabbaglianti, e viceversa, in base alle seguenti condizioni.

Commutazione in abbaglianti:

Prima di accendere gli abbaglianti, devono essere soddisfatte tutte le seguenti condizioni.

- La velocità del veicolo è di 40 km/h o superiore.
- Non ci sono veicoli che precedono o che sorraggiungono dalla corsia opposta con fari o luci di posizione accesi.
- La strada è poco illuminata.



Commutazione in anabbaglianti:

Prima di accendere gli anabbaglianti, deve essere soddisfatta una delle seguenti condizioni.

- La velocità del veicolo è di 24 km/h o inferiore.
- Vi è un veicolo che precede o che sorraggiunge dalla corsia opposta con fari o luci di posizione accesi.
- La strada è sufficientemente illuminata.

■ Commutazione manuale tra abbaglianti e anabbaglianti

Se si desidera passare manualmente dai fari abbaglianti a quelli anabbaglianti, effettuare una delle procedure riportate di seguito. In questo modo, la spia degli abbaglianti automatici si spegne e gli abbaglianti automatici verranno disattivati.

Con la leva:

Tirare la leva verso di sé per lampeggiare gli abbaglianti, quindi rilasciarla oppure spingere la leva in avanti in posizione abbaglianti.

► Per riattivare gli abbaglianti automatici, effettuare una delle procedure riportate di seguito e la spia abbaglianti automatici si accende.

- Tirare la leva verso di sé e tenerla in questa posizione per due secondi, quindi rilasciarla.
- Portare l'interruttore luci in posizione  e poi in posizione **AUTO** quando la leva è nella posizione anabbaglianti.

Con l'interruttore luci:

Portare l'interruttore luci in posizione .

► Per riattivare gli abbaglianti automatici, portare l'interruttore luci in posizione **AUTO** quando la leva è nella posizione anabbaglianti, la spia abbaglianti automatici si accende.

☒ Come utilizzare gli abbaglianti automatici

Nei seguenti casi, il sistema degli abbaglianti automatici potrebbe non commutare correttamente i fari oppure il tempo di commutazione potrebbe essere stato modificato. Nel caso in cui la commutazione automatica non sia adatta allo stile di guida, commutare manualmente i fari.

- La luminosità del veicolo che precede o che si avvicina è intensa o bassa.
- La visibilità è scarsa a causa del tempo (pioggia, neve, nebbia, brina sul parabrezza, ecc.).
- Le sorgenti luminose circostanti, quali lampioni, cartelloni luminosi e semafori, illuminano la strada.
- Il livello di luminosità della strada cambia costantemente.
- La strada è accidentata o presenta molte curve.
- Un veicolo compare all'improvviso o il veicolo che vi precede non è nella direzione corretta.
- La parte posteriore del veicolo è inclinata a causa di un carico pesante.
- Un segnale stradale, uno specchietto o un altro oggetto riflettente che si trova di fronte sta riflettendo una luce molto forte verso il veicolo.
- Il veicolo che sorraggiunge molto spesso scompare sotto gli alberi al margine della strada o dietro lo spartitraffico.
- Il veicolo che precede o che sorraggiunge dalla corsia opposta è una motocicletta, una bicicletta, uno scooter o un altro veicolo di piccole dimensioni.

Il sistema degli abbaglianti automatici mantiene i fari anabbaglianti quando:

- I tergilicristalli funzionano ad alta velocità.
- La telecamera ha rilevato una nebbia fitta.

■ Come disattivare gli abbaglianti automatici

È possibile disattivare il sistema degli abbaglianti automatici. Per disattivare o attivare il sistema, portare la modalità di alimentazione su ACCENSIONE, quindi effettuare le seguenti procedure a veicolo fermo.

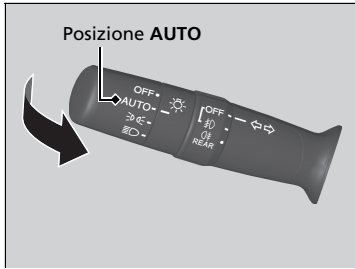

Per disattivare il sistema:

Con l'interruttore luci in posizione **AUTO**, tirare la leva verso di sé e tenerla in questa posizione per almeno 40 secondi. Dopo che la spia abbaglianti automatici ha lampeggiato due volte, rilasciare la leva.

Per attivare il sistema:

Con l'interruttore luci in posizione **AUTO**, tirare la leva verso di sé e tenerla in questa posizione per almeno 30 secondi. Dopo che la spia abbaglianti automatici ha lampeggiato una volta, rilasciare la leva.

☒ Come disattivare gli abbaglianti automatici

Se si disattiva il sistema degli abbaglianti automatici, il sistema non si aziona fino a quando non lo si attiva.

Prima di disattivare o attivare il sistema, parcheggiare in un luogo sicuro.

Tergi e lavacristalli

■ Tergi/lavaparabrezza



I lava/tergicristalli possono essere azionati se la modalità di alimentazione si trova in posizione ACCENSIONE.

■ MIST

I tergicristalli funzionano ad alta velocità fino a quando non si rilascia la leva.

■ Interruttore tergicristalli (OFF, INT*1/AUTO*2, LO, HI)

Modificare l'impostazione dell'interruttore tergicristalli in base all'intensità della pioggia.

■ Regolazione del funzionamento dei tergicristalli*

Ruotare l'anello di regolazione per regolare il funzionamento dei tergicristalli.



Velocità inferiore, meno passate

Velocità superiore, più passate

■ Lavacristalli

Tirando la leva verso di sé si aziona la spruzzatura. Quando si rilascia la leva per più di un secondo, la spruzzatura finisce, i tergicristalli eseguono ancora due o tre passate per pulire il parabrezza e poi si fermano.

► Tergi e lavacristalli

AVVISO

Non utilizzare i tergicristalli se il parabrezza è asciutto. Il parabrezza potrebbe graffiarsi o le spazzole in gomma potrebbero danneggiarsi.

AVVISO

In caso di clima rigido, le spazzole potrebbero congelarsi sul parabrezza.

L'azionamento dei tergicristalli in queste condizioni può causarne il danneggiamento. Utilizzare lo sbrinatori o il riscaldatore del parabrezza* per riscaldare il parabrezza, quindi attivare i tergicristalli.

AVVISO

Disinserire i lavacristalli se non fuoriesce alcun liquido lavavetri.

In caso contrario, la pompa potrebbe danneggiarsi.

Modelli con anello di regolazione dell'intervallo per il funzionamento intermittente

Se la velocità del veicolo aumenta mentre i tergicristalli funzionano a intermittenza, l'intervallo di azionamento viene ridotto.

Se la velocità del veicolo aumenta, il ritardo del funzionamento dei tergicristalli viene ridotto al minimo (🔊) e l'impostazione **LO** corrisponde.

Se i tergicristalli cessano di funzionare a causa di eventuali ostacoli quali l'accumulo di neve, parcheggiare il veicolo in un luogo sicuro. Portare l'interruttore tergicristalli su **OFF** e impostare la modalità di alimentazione su ACCESSORI o VEICOLO SPENTO, quindi rimuovere l'ostacolo.

*1: Modelli con intermittenza manuale dei tergicristalli

*2: Modelli con intermittenza automatica dei tergicristalli

* Non disponibile su tutti i modelli

■ Intermittenza automatica dei tergicristalli*

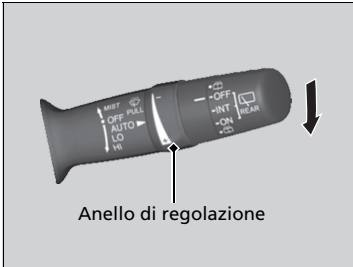

Quando si spinge la leva verso il basso su **AUTO**, i tergicristalli eseguono una passata e si spostano nella modalità automatica.

I tergicristalli funzionano ad intermittenza, a bassa velocità, o a velocità elevata in risposta alla quantità di pioggia rilevata dall'apposito sensore.

■ Regolazione sensibilità AUTO

Quando la funzione tergicristalli è impostata su **AUTO**, è possibile regolare la sensibilità del sensore pioggia (usando l'anello di regolazione), in modo che i tergicristalli funzionino secondo le proprie preferenze.

Sensibilità del sensore

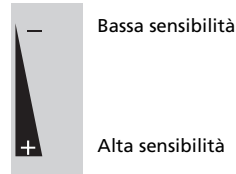

☒ Terghi e lavacrystalli

Il motorino dei tergicristalli potrebbe arrestarsi temporaneamente per impedire il sovraccarico. Una volta ristabilito il normale stato del circuito, il tergicristallo tornerà a funzionare regolarmente entro pochi minuti.

☒ Intermittenza automatica dei tergicristalli*

Il sensore pioggia si trova nella posizione indicata nella figura che segue.

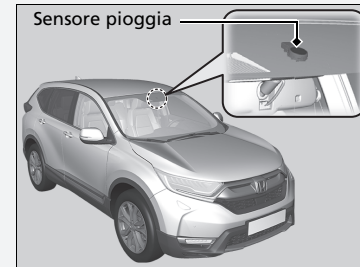

AVVISO

AUTO deve essere sempre su **OFF**, prima delle situazioni seguenti, per evitare danni gravi al sistema tergicristalli:

- Pulizia del parabrezza
- Spostamenti all'interno di un autolavaggio
- Nessuna presenza di pioggia

* Non disponibile su tutti i modelli

■ Tergi/lavalunotto

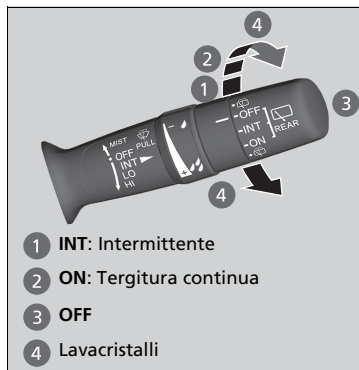

Il lava/tergilunotto può essere azionato se la modalità di alimentazione si trova in posizione ACCENSIONE.

■ **Interruttore tergcristalli (OFF, INT, ON)**
Modificare l'impostazione dell'interruttore tergcristalli in base all'intensità della pioggia.

■ **Lavacrystalli** 
Spruzza mentre si ruota l'interruttore in questa posizione.
Mantenerlo in questa posizione per attivare il tergcristallo e spruzzare il liquido. Una volta rilasciato, lo spray del lavacrystalli si arresta e il tergilunotto tornerà alla sua impostazione selezionata dopo alcune passate.

■ Funzionamento in retromarcia

Quando si porta la trasmissione su **R** con i tergcristalli attivati, il tergilunotto si attiva automaticamente come riportato di seguito anche se l'interruttore è posizionato su Off.

Posizione tergcristallo anteriore	Funzionamento tergilunotto
INT *1 (intermittente) AUTO *2 (intermittente)	Intermittente
LO (velocità di tergitura bassa) HI (velocità di tergitura alta)	Continuo

*1: Modelli con intermittenza manuale dei tergcristalli

*2: Modelli con intermittenza automatica dei tergcristalli

■ Lavafari*

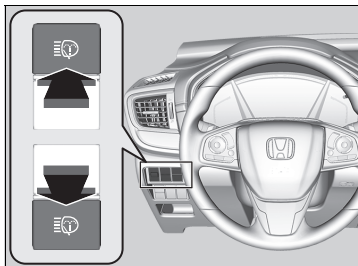

Accendere i fari e premere il pulsante per attivare i lavafari.

I lavafari si attivano anche quando si azionano i lavacrystalli per la prima volta dopo aver impostato la modalità di alimentazione su ACCENSIONE.

►► Lavafari*

I lavafari utilizzano lo stesso serbatoio liquido dei lavacrystalli.

* Non disponibile su tutti i modelli

Pulsante lunotto termico/specchietto retrovisore riscaldato

Premere il pulsante del lunotto termico e dello specchietto retrovisore riscaldato per disappannare il lunotto e gli specchietti retrovisori con la modalità di alimentazione su ACCENSIONE.

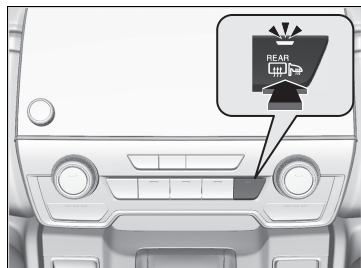

Il lunotto termico e lo specchietto retrovisore riscaldato si spengono automaticamente dopo 10-30 minuti a seconda della temperatura esterna. Tuttavia, se la temperatura esterna è pari o inferiore a 0°C, non si disattiva automaticamente.

►► Pulsante lunotto termico/specchietto retrovisore riscaldato

Questo sistema assorbe molta alimentazione; pertanto, spegnerlo dopo il disappannamento o lo sbrinamento del lunotto. Inoltre, non utilizzare il sistema per un lungo periodo anche con il sistema di alimentazione disattivato. Ciò potrebbe scaricare la batteria da 12 volt rendendo difficile l'attivazione del sistema di alimentazione.

Quando la modalità di alimentazione è impostata su ACCENSIONE e la temperatura esterna è inferiore a 5°C, lo specchietto retrovisore riscaldato può attivarsi automaticamente per 10 minuti.

Tasto parabrezza termico*

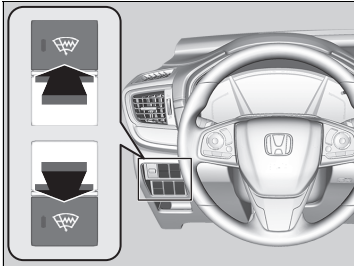

Premere il pulsante del parabrezza termico per sbrinare il parabrezza alla posizione di riposo del tergicristallo e lungo il bordo lato conducente quando la modalità di alimentazione è su ACCENSIONE.

Il parabrezza termico si spegne automaticamente dopo 15 minuti.

☒ Tasto parabrezza termico*

Questo sistema consuma molta alimentazione; pertanto, spegnerlo dopo lo sbrinamento del lunotto. Inoltre, non utilizzare il sistema per un lungo periodo anche con il sistema di alimentazione disattivato. Ciò potrebbe scaricare la batteria da 12 volt rendendo difficile l'attivazione del sistema di alimentazione.

* Non disponibile su tutti i modelli

Comando luminosità

■ Regolazione della luminosità del quadro strumenti

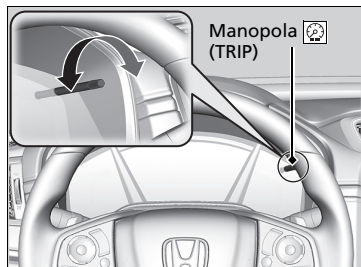

Quando la luminosità del quadro strumenti è ridotta, è possibile utilizzare la manopola  (TRIP) per regolare la luminosità del quadro strumenti.

Per aumentare la luminosità: girare la manopola verso destra.

Per ridurre la luminosità: girare la manopola verso sinistra.

Alcuni secondi dopo aver regolato la luminosità, riappare la schermata precedente.

■ Indicatore del livello di luminosità

Il livello di luminosità viene indicato nel display durante la regolazione.

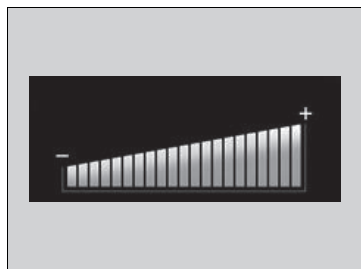

►► Comando luminosità

La luminosità del quadro strumenti viene ridotta in presenza delle condizioni seguenti:

- La modalità di alimentazione è su ACCENSIONE.
- Le luci di posizione sono spente.
- La luce ambiente è bassa.

La luminosità può essere impostata diversamente a seconda se le luci esterne sono accese o spente.

■ Regolazione della luminosità del display head-up *

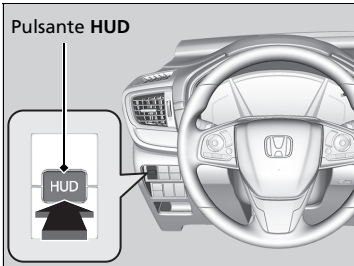

È possibile azionare il display head-up premendo il pulsante **HUD** per circa un secondo quando la modalità di alimentazione è su ACCENSIONE.

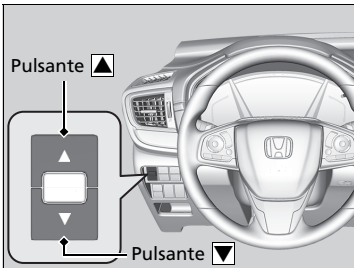

Quando il display head-up è acceso, tenere premuto il pulsante **HUD** fino a quando l'indicatore del livello di luminosità non compare sull'interfaccia informazioni del conducente.

Per aumentare la luminosità: Premere il pulsante ▲.

Per ridurre la luminosità: Premere il pulsante ▼.

L'interfaccia informazioni del conducente ritorna allo stato originale dopo alcuni secondi dalla regolazione della luminosità.

■ Indicatore del livello di luminosità

Il livello di luminosità viene indicato sull'interfaccia informazioni del conducente durante la regolazione.

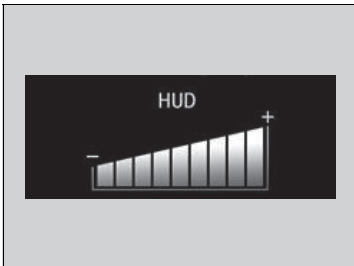

* Non disponibile su tutti i modelli

Sistema di memorizzazione posizione di guida *

Grazie al sistema di memorizzazione posizione di guida è possibile memorizzare due posizioni di guida (ad eccezione del supporto lombare a regolazione elettrica).

Quando si sblocca e si apre la portiera lato guida con un telecomando o il sistema di accesso senza chiavi, il sedile si regola automaticamente su una delle due posizioni preimpostate.

- Il trasmettitore **DRIVER 1** è collegato al pulsante di memorizzazione 1.
- Il trasmettitore **DRIVER 2** è collegato al pulsante di memorizzazione 2.

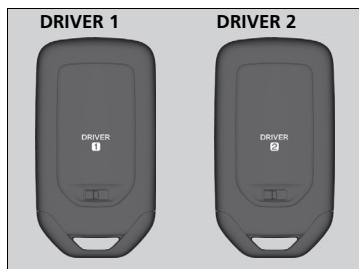

►► Sistema di memorizzazione posizione di guida *

Tramite la schermata audio/informazioni, è possibile disattivare la funzione di regolazione automatica del sedile.

► **Funzioni personalizzate** P. 398

Funzionamento del sistema

Il sistema non funziona se:

- La velocità del veicolo è superiore a 5 km/h.
- Il cambio è in posizione diversa da la posizione **P**.
- Viene premuto un pulsante di memorizzazione mentre il sedile è in movimento.
- Viene regolata la posizione del sedile mentre è in funzione.
- La posizione di memorizzazione **1** o **2** è completamente impostata sulla parte posteriore.

Memorizzazione di una posizione

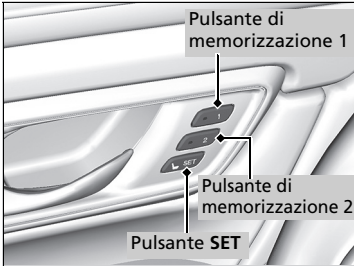

1. Impostare la modalità di alimentazione su ACCENSIONE. Regolare il sedile del conducente nella posizione desiderata.
2. Premere il pulsante **SET**.
 - La spia del pulsante di memorizzazione lampeggia.
3. Tenere premuto il pulsante di memorizzazione **1** o **2** entro cinque secondi dalla pressione del pulsante **SET**.
 - Una volta memorizzata la posizione del sedile, la spia del pulsante precedentemente premuto rimane accesa.

Richiamo della posizione memorizzata

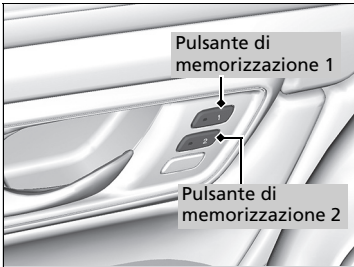

1. Portare la trasmissione in **P**.
2. Premere un pulsante di memorizzazione (**1** o **2**).
 - La spia lampeggia.

Il sedile si sposta automaticamente nella posizione memorizzata. Quando ha finito di spostarsi, la spia rimane accesa.

Memorizzazione di una posizione

Dopo avere premuto il pulsante **SET**, l'operazione di memorizzazione viene annullata se:

- Non si preme il pulsante di memorizzazione entro cinque secondi.
- Si regola nuovamente la posizione del sedile prima che venga emesso il doppio segnale acustico.
- Si seleziona una modalità di alimentazione diversa da ACCENSIONE.

Richiamo della posizione memorizzata

Il movimento del sedile si arresta se:

- Si preme il pulsante **SET** o un pulsante di memorizzazione (**1** o **2**).
- Si regola la posizione sedile.
- Portare il cambio in posizione diversa da **P**.

Regolazione del volante

L'altezza del volante e la distanza dal corpo possono essere regolate in modo che il conducente sia in grado di afferrare agevolmente il volante mantenendo una posizione di guida appropriata.

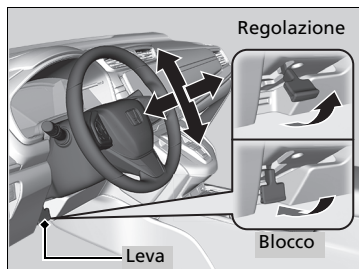

1. Tirare verso l'alto la leva di regolazione del volante.
 - La leva di regolazione del volante è posizionata sotto al piantone dello sterzo.
2. Spostare il volante in alto o in basso e avanti o indietro.
 - Accertarsi di poter vedere le spie e gli indicatori del quadro strumenti.
3. Premere verso il basso la leva di regolazione del volante per bloccarlo in posizione.
 - Dopo avere regolato la posizione, accertarsi di avere bloccato saldamente il volante in posizione provando a muoverlo in alto, in basso, avanti e indietro.

Regolazione del volante

ATTENZIONE

La regolazione della posizione del volante durante la guida potrebbe causare la perdita di controllo del veicolo e lesioni gravi in caso di incidente.

Regolare il volante solo con il veicolo fermo.

Specchietto retrovisore interno

Regolare l'angolo dello specchietto retrovisore dalla posizione corretta di guida.

■ Specchietto retrovisore con posizioni per la modalità diurna e notturna *

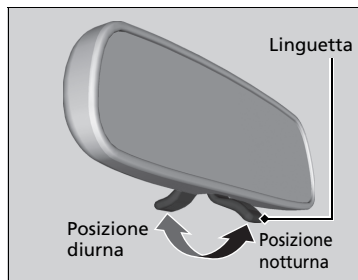

Spostare leggermente la linguetta per commutare la posizione.

La posizione notturna consente di ridurre la luminosità dai fari dei veicoli che seguono, durante la guida nelle ore notturne.

■ Specchietto retrovisore fotocromatico *

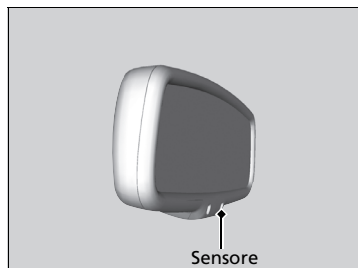

Durante la guida notturna, lo specchietto retrovisore fotocromatico consente di ridurre l'abbagliamento causato dai fari dei veicoli che seguono, in base ai segnali in ingresso provenienti dal sensore dello specchietto. Questa funzione è sempre attiva.

▣ Specchietti

Mantenere puliti gli specchietti retrovisori interni ed esterni e regolarli in modo da ottenere una visibilità ottimale.

Regolare gli specchietti prima di iniziare a guidare.

➤ **Sedili anteriori** P. 247

▣ Specchietto retrovisore fotocromatico *

La funzione fotocromatica viene disinserita quando la trasmissione si trova in posizione **R**.

* Non disponibile su tutti i modelli

Specchietti retrovisori elettrici

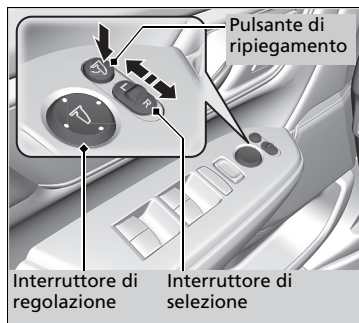

È possibile regolare gli specchietti retrovisori se la modalità di alimentazione si trova su ACCENSIONE.

■ Regolazione della posizione degli specchietti retrovisori

Interruttore di selezione L/R: selezionare lo specchietto retrovisore destro o sinistro. Dopo avere regolato lo specchietto, riportare l'interruttore in posizione centrale.

Interruttore di regolazione della posizione specchietti retrovisori: premere l'interruttore verso sinistra, destra, su o giù per spostare lo specchietto retrovisore.

■ Specchietti retrovisori ripiegabili

Premere il pulsante di ripiegamento per spostare gli specchietti retrovisori verso l'interno e verso l'esterno.

■ Inclinazione specchio retrovisore esterno in retromarcia*

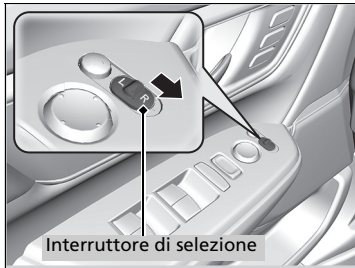

Se tale funzione è attivata, lo specchio retrovisore esterno sul lato passeggero si inclina verso il basso automaticamente quando il cambio viene portato su **R**. Tale funzione consente una migliore visibilità dal lato passeggero durante le manovre di retromarcia. Lo specchio ritorna automaticamente nella posizione originale quando il cambio viene spostato dalla posizione **R**.

Per attivare questa funzione, portare la modalità di alimentazione su ACCENSIONE e posizionare l'interruttore di selezione sul lato passeggero.

* Non disponibile su tutti i modelli

■ Funzione di ripiegamento automatico degli specchietti retrovisori*

■ Ripiegamento degli specchietti retrovisori verso l'interno

Premere il pulsante di blocco sul telecomando due volte entro 10 secondi e tenerlo premuto.

- È possibile rilasciare il pulsante quando gli specchietti cominciano a ripiegarsi automaticamente.

Premere il pulsante di blocco sulla portiera anteriore o sul bagagliaio due volte entro 10 secondi.

- Gli specchietti cominciano a ripiegarsi automaticamente.

■ Ripiegamento degli specchietti retrovisori verso l'esterno

Sbloccare tutte le portiere e il portellone utilizzando il telecomando. Aprire la portiera lato guida.

- Gli specchietti cominciano a ripiegarsi automaticamente.

Afferrare la maniglia di una delle due portiere anteriori e sbloccare tutte le portiere. Aprire la portiera lato guida.

- Gli specchietti cominciano a ripiegarsi automaticamente.

☒ Funzione di ripiegamento automatico degli specchietti retrovisori*

Non è possibile azionare l'apertura automatica se gli specchietti sono stati ripiegati tramite il pulsante di ripiegamento.

Gli specchietti retrovisori non si ripiegano automaticamente quando si blocca il veicolo dall'interno tramite il perno di bloccaggio o l'interruttore principale blocco portiere.

Sedili anteriori

Mantenere uno spazio sufficiente.



Regolare il sedile lato guida in una posizione il più lontano possibile che consenta tuttavia di mantenere il controllo completo del veicolo. Tale posizione deve consentire al conducente di sedersi in posizione eretta, rimanere ben appoggiato al sedile, premere i pedali senza doversi inclinare in avanti e afferrare il volante agevolmente. Il sedile del passeggero anteriore deve essere regolato in modo simile, in una posizione il più lontano possibile dall'airbag anteriore nella plancia.

Regolazione della posizione dei sedili

Regolazione del sedile elettrico anteriore*

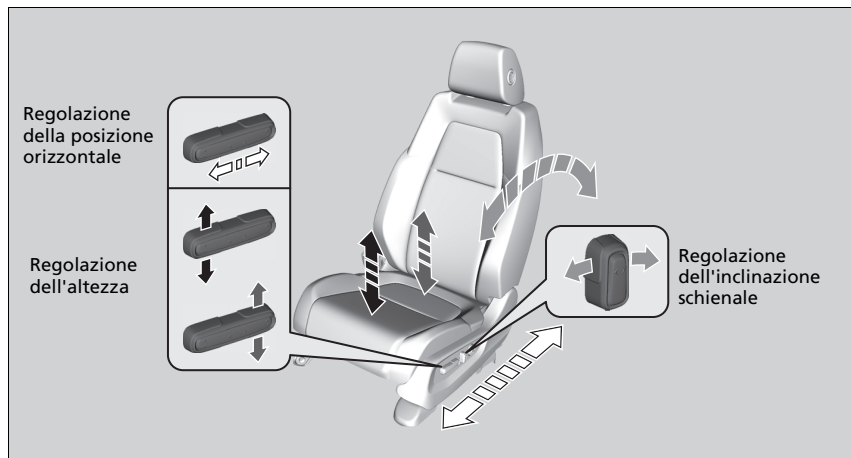

* Non disponibile su tutti i modelli

Sedili

ATTENZIONE

Se il sedile è troppo vicino all'airbag anteriore, vi è il rischio di gravi lesioni o morte in caso di incidente.

Regolare il sedile in una posizione il più lontano possibile dagli airbag anteriori che consenta tuttavia di mantenere il controllo completo del veicolo.

Oltre al sedile, è possibile regolare il volante verso l'alto e il basso e avanti o indietro. Lasciare una distanza di almeno 25 cm tra il centro del volante e il torace.

Eeguire sempre le regolazioni del sedile prima di guidare.

■ Regolazione dei sedili manuali anteriori*

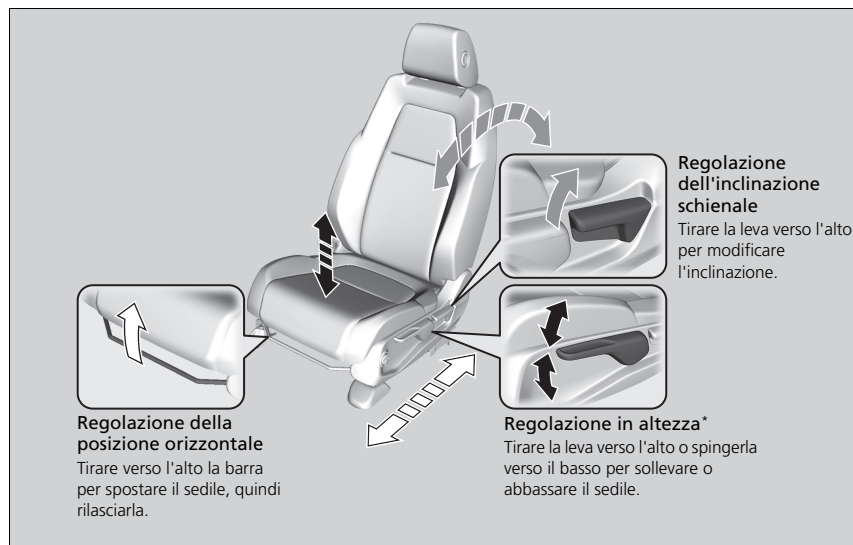

►► Regolazione dei sedili manuali anteriori*

Una volta regolato correttamente il sedile, farlo oscillare avanti e indietro per assicurarsi che sia bloccato in posizione.



■ Interruttore di regolazione del supporto lombare*

Modelli con sedile anteriore a regolazione elettrica

Pressione della parte superiore: consente di spostare in alto il supporto lombare.

Pressione della parte inferiore: consente di spostare in basso il supporto lombare.

Pressione della parte anteriore: consente di sollevare l'intero supporto lombare.

Pressione della parte posteriore: consente di abbassare l'intero supporto lombare.



Modelli con sedile anteriore a regolazione manuale

Pressione della parte anteriore: consente di sollevare l'intero supporto lombare.

Pressione della parte posteriore: consente di abbassare l'intero supporto lombare.

* Non disponibile su tutti i modelli

■ Regolazione degli schienali

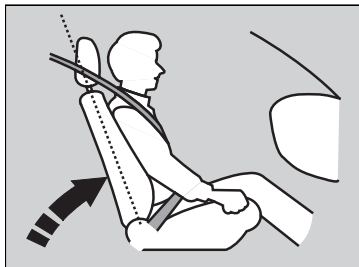

Regolare lo schienale del sedile lato guida in posizione perpendicolare al sedile, assicurandosi che vi sia spazio sufficiente tra il torace e il coperchio dell'airbag al centro del volante.

Anche il passeggero anteriore deve regolare il proprio schienale in posizione confortevole e perpendicolare al sedile.

Se si inclina eccessivamente lo schienale del sedile in modo tale che la parte superiore della cintura non poggi più sul torace dell'occupante, si riduce l'efficacia della protezione della cintura. Aumenta inoltre il rischio di scivolare al di sotto della cintura e quindi di riportare gravi lesioni in caso di incidente. Più lo schienale è inclinato, maggiore è il rischio di lesioni.

►► Regolazione degli schienali

⚠ATTENZIONE

Un'inclinazione eccessiva dello schienale può causare gravi lesioni o morte in caso di incidente.

Regolare lo schienale in posizione eretta e sedersi bene nel sedile appoggiandosi allo schienale.

Non posizionare cuscini o altri oggetti tra lo schienale e la propria schiena.

In caso contrario, il funzionamento della cintura di sicurezza o dell'airbag potrebbe venire compromesso.

Se non è possibile allontanarsi a sufficienza dal volante senza perdere il controllo dei comandi, informarsi se sul mercato siano disponibili degli adattatori per il sedile.

Sedili posteriori

■ Regolazione della posizione dei sedili

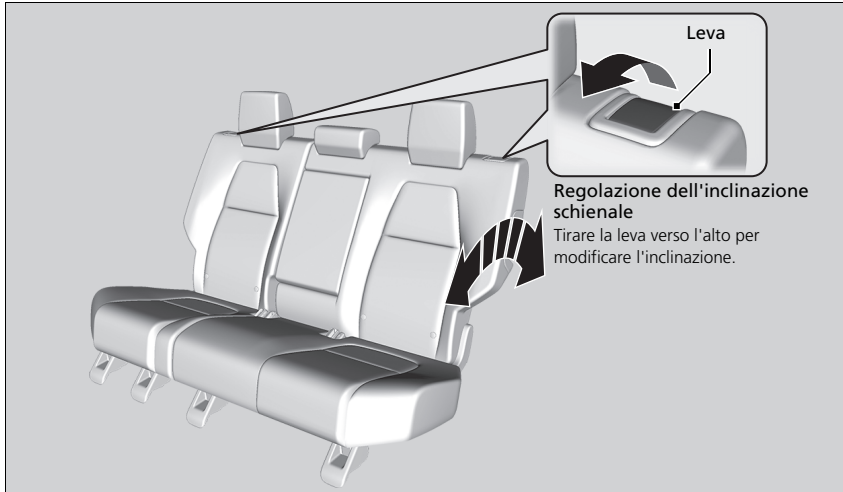

▣ Sedili posteriori

Una volta regolato correttamente il sedile, farlo oscillare avanti e indietro per assicurarsi che sia bloccato in posizione.

■ Ripiegamento dei sedili posteriori

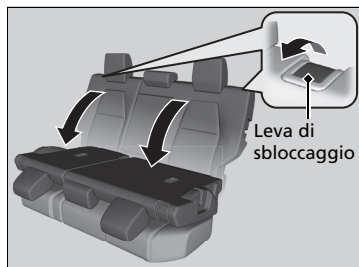
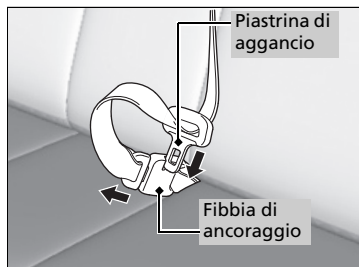

1. Riporre prima la cintura di sicurezza centrale. Inserire la piastrina di aggancio nella fessura sul lato della fibbia di ancoraggio.
2. Far avvolgere la cintura di sicurezza nel supporto del rivestimento del padiglione.
☒ Cintura di sicurezza con ancoraggio rimovibile P. 57
3. Abbassare completamente i poggiatesta dei sedili posteriori. Riporre il bracciolo nello schienale.

Dal lato sedile posteriore

4. Tirare la leva di sbloccaggio e ripiegare il sedile.

Dal lato bagagliaio

4. Tirare la leva di sbloccaggio e ripiegare il sedile.

☒ Ripiegamento dei sedili posteriori

⚠ATTENZIONE

Assicurarsi che gli schienali siano fissati in maniera sicura prima della guida.

Gli schienali posteriori possono essere ripiegati per ospitare bagagli più ingombranti nel bagagliaio.

Quando si riporta lo schienale nella posizione originale, premerlo indietro con forza. Inoltre, assicurarsi che tutte le fasce diagonali siano posizionate davanti allo schienale.

Accertarsi che tutti gli oggetti nel bagagliaio o quelli che sporgono dall'apertura nei sedili posteriori siano ben fissati. Oggetti non fissati correttamente potrebbero essere catapultati in avanti in caso di frenate brusche.

Mantenimento della corretta posizione seduta

Dopo che tutti i passeggeri hanno regolato i sedili e i poggiatesta e hanno indossato la cintura di sicurezza, è molto importante che continuino a rimanere seduti con la schiena dritta, appoggiandosi bene allo schienale e con i piedi sul pianale, finché il veicolo non è parcheggiato in modo sicuro e il sistema di alimentazione spento.

Una posizione seduta non corretta può aumentare il rischio di lesioni in caso di incidente. Ad esempio, se un passeggero si siede scomposto, si sdraia, si gira di fianco, si siede troppo avanti, si inclina in avanti o di lato o solleva uno o entrambi i piedi, il rischio di lesioni in caso di incidente aumenta notevolmente.

Inoltre, un passeggero non seduto correttamente sul sedile anteriore può subire lesioni gravi o mortali in caso di incidente, in quanto potrebbe essere catapultato contro i componenti interni del veicolo oppure essere colpito da un airbag anteriore che si attiva.

►► Mantenimento della corretta posizione seduta

ATTENZIONE

Sedere in modo improprio può causare gravi lesioni o morte in caso di incidente.

Rimanere sempre seduti con la schiena dritta, appoggiandosi bene allo schienale e con i piedi sul pianale.

Poggiatesta

Il veicolo è dotato di poggiatesta su tutti i sedili.

■ Regolazione dei poggiatesta anteriori



L'azione protettiva dei poggiatesta contro colpi di frusta e altre lesioni in caso di impatto posteriore è più efficace se il centro della nuca poggia al centro del poggiatesta. La parte superiore delle orecchie dell'occupante deve essere allineata al centro del poggiatesta.

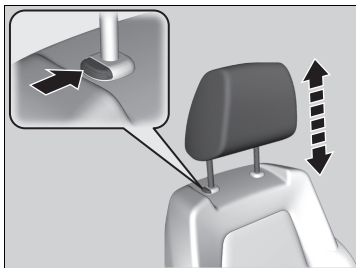

Per sollevare il poggiatesta: tirarlo verso l'alto.

Per abbassare il poggiatesta: spingerlo verso il basso premendo contemporaneamente il pulsante di sblocco.

▣ Regolazione dei poggiatesta anteriori

⚠ ATTENZIONE

L'efficacia dei poggiatesta viene ridotta se non sono posizionati correttamente e pertanto aumenta il rischio di lesioni gravi in caso di incidente.

Accertarsi che i poggiatesta siano montati e posizionati correttamente prima della guida.

Per il corretto funzionamento del sistema poggiatesta:

- Non appendere alcun oggetto ai poggiatesta o alle relative staffe.
- Non posizionare alcun oggetto tra un occupante e lo schienale.
- Montare ciascun poggiatesta in posizione corretta.

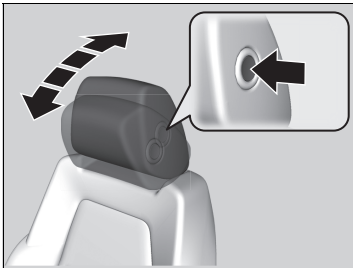

Per inclinare il poggiatesta in avanti:

Spingere la parte posteriore in avanti.

Per inclinare il poggiatesta indietro:

Spingere all'indietro premendo il pulsante di sgancio sul lato del poggiatesta.

Modifica della posizione dei poggiatesta dei sedili posteriori

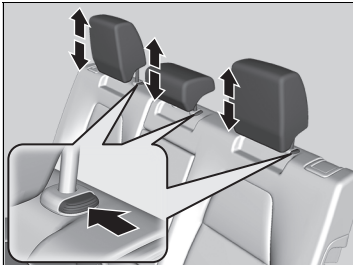

Il passeggero che siede sul sedile posteriore deve regolare l'altezza del poggiatesta nella posizione appropriata prima che il veicolo si muova.

Per sollevare il poggiatesta:

tirarlo verso l'alto.

Per abbassare il poggiatesta:

spingerlo verso il basso premendo contemporaneamente il pulsante di sblocco.

Modifica della posizione dei poggiatesta dei sedili posteriori

Quando si utilizza il poggiatesta del sedile posteriore centrale, sollevare completamente il poggiatesta. Non utilizzarlo in posizione abbassata.

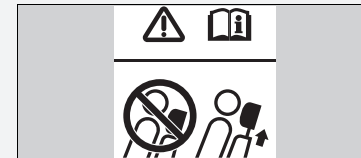

■ Smontaggio e rimontaggio dei poggiatesta

È possibile rimuovere il poggiatesta per le operazioni di pulizia e riparazione.

Per smontare un poggiatesta:

Tirarlo verso l'alto fino a fine corsa. Quindi premere il pulsante di sblocco e sollevare ed estrarre il poggiatesta.

Per rimontare un poggiatesta:

Inserire nuovamente le staffe in posizione, quindi regolare il poggiatesta all'altezza corretta premendo contemporaneamente il pulsante di sblocco. Tirare il poggiatesta verso l'alto per assicurarsi che sia bloccato in posizione.

►► Smontaggio e rimontaggio dei poggiatesta

⚠ATTENZIONE

Il mancato rimontaggio dei poggiatesta, o il montaggio non corretto, può comportare gravi lesioni in caso di incidente.

Sostituire sempre i poggiatesta prima della guida.

Bracciolo

■ Utilizzo del bracciolo del sedile anteriore

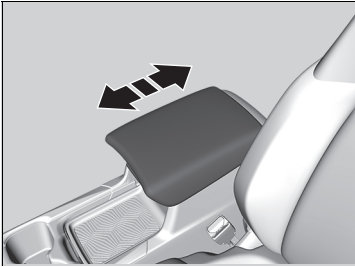

Il coperchio console può essere utilizzato come bracciolo.

Per regolare:

Porre il bracciolo nella posizione desiderata.

■ Utilizzo del bracciolo del sedile posteriore



Abbassare il bracciolo nello schienale centrale.

Luci interne

■ Interruttori delle luci interne

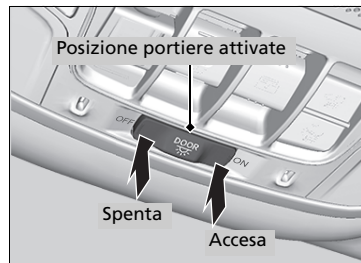

■ ON

Le luci interne si accendono sia con le portiere aperte che chiuse.

■ Portiera attivata

Le luci interne si accendono nei seguenti casi:

- Se una delle portiere viene aperta.
- Se si sblocca la portiera lato guida.
- Quando la modalità di alimentazione è su VEICOLO SPENTO (BLOCCO).

■ OFF

Le luci interne rimangono spente sia con le portiere aperte che chiuse.

» Interruttori delle luci interne

Nella posizione portiere attivate, l'intensità delle luci interne si riduce fino al completo spegnimento circa 30 secondi dopo la chiusura delle portiere.

Le luci si spengono dopo circa 30 secondi nelle seguenti condizioni:

- Se si sblocca la portiera lato guida ma non la si apre.
- Quando si imposta la modalità di alimentazione su VEICOLO SPENTO (BLOCCO) ma non si apre la portiera.

È possibile modificare il tempo di abbassamento della luminosità delle luci interne.

Modelli con sistema audio a colori

» **Funzioni personalizzate** P. 161

Modelli con sistema audio con display

» **Funzioni personalizzate** P. 398

Le luci interne si spengono immediatamente nelle seguenti condizioni:

- Se si blocca la portiera lato guida.
- Quando si chiude la portiera lato conducente in modalità ACCESSORI.
- Quando si imposta la modalità di alimentazione su ACCENSIONE.

Per evitare di scaricare la batteria 12 V, non lasciare le luci interne accese per un periodo di tempo prolungato quando l'alimentazione è disinserita.

Se si lascia aperta una delle portiere con la modalità di alimentazione su VEICOLO SPENTO (BLOCCO), le luci interne si spengono dopo circa 15 minuti.

■ Luci di lettura



■ Sedile anteriore

È possibile accendere e spegnere le luci di lettura premendo il pulsante  (luce di lettura).

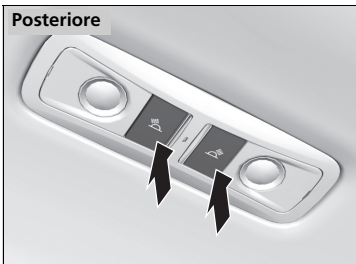

■ Sedile posteriore

È possibile accendere e spegnere le luci di lettura premendo il pulsante  (luce di lettura).

»» Luci di lettura

Modelli con tettuccio panoramico

Se l'interruttore luci interne si trova nella posizione portiere attivate e viene aperta una delle portiere, o l'interruttore luci interne si trova in posizione **ON**, la luce di lettura posteriore non si spegne anche se si preme il pulsante  (luce di lettura).

■ Luci bagagliaio

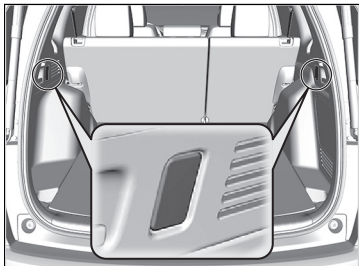

Le luci del bagagliaio si accendono all'apertura del portellone.

►► Luci bagagliaio

Le luci del bagagliaio non hanno un interruttore di accensione/spengimento. Se il portellone viene lasciato aperto per un periodo di tempo prolungato, le luci si spengono automaticamente dopo 30 minuti.

Oggetti di stoccaggio

■ Cassetto portaoggetti

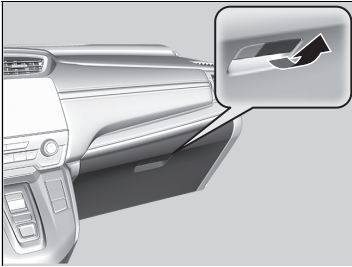

Tirare la maniglia per aprire il cassetto portaoggetti.

☒ Cassetto portaoggetti

⚠ ATTENZIONE

Un cassetto portaoggetti aperto può causare lesioni gravi al passeggero in caso di incidente, anche se il passeggero indossa la cintura di sicurezza.

Mantenere sempre chiuso il cassetto portaoggetti durante la marcia.

■ Scatola della consolle centrale

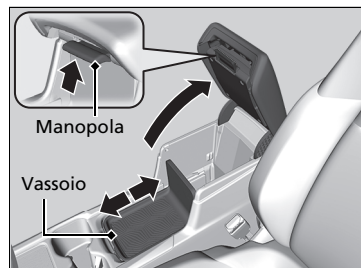

Per aprire, tirare la manopola. È possibile modificare la posizione del vassoio facendolo scorrere in avanti o indietro.

■ Rimozione del vassoio

1. Far scorrere all'indietro il vassoio.
2. Sollevare leggermente il bordo del vassoio, quindi estrarlo.

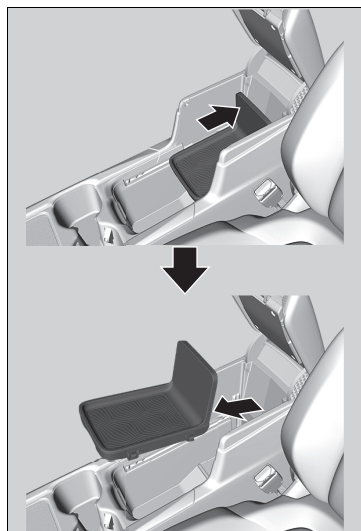

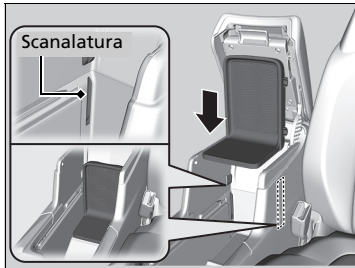

Riposizionamento del vassoio:
Allineare il vassoio sopra alle scanalature situate
nella sezione posteriore del vano della console,
quindi spingerlo fino in fondo finché non viene
bloccato in posizione.

■ Vano pianale del bagagliaio

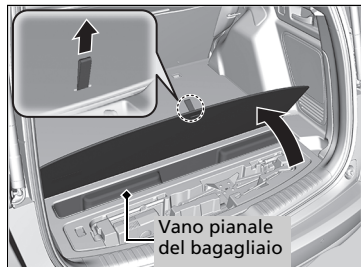

Sollevare il coperchio del pianale inferiore del bagagliaio.

■ Portabevande

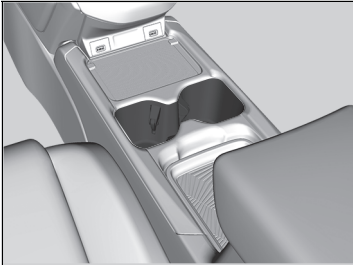

■ Portabevande sedili anteriori

Sono ubicati nella console tra i sedili anteriori.

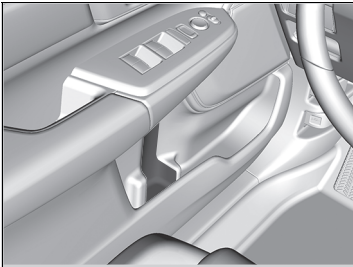

■ Portabevande lato portiera anteriore

Sono posizionate su entrambe le tasche laterali delle portiere anteriori.

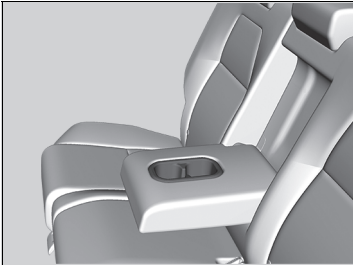

■ Portabevande sedili posteriori

Ripiegare verso il basso il bracciolo per utilizzare i portabevande dei sedili posteriori.

►► Portabevande

AVVISO

Il versamento di liquidi potrebbe danneggiare i rivestimenti, i tappeti e i componenti elettrici nell'abitacolo.

Prestare attenzione quando si usano i portabevande. I liquidi bollenti possono causare ustioni.

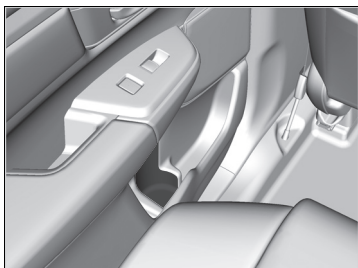

■ **Portabevande lato portiera posteriore**

Sono posizionate su entrambe le tasche laterali delle portiere posteriori.

■ Gancio per abiti

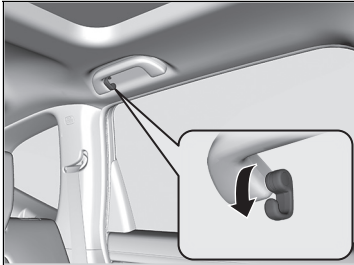

I ganci per abiti sono presenti sulle maniglie posteriori sinistra e destra. Tirarlo verso il basso per utilizzarlo.

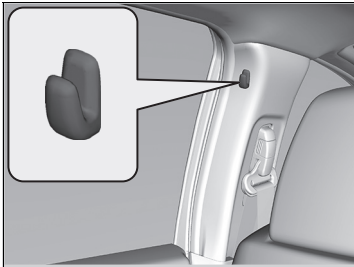

Sono disponibili ganci per abiti sui montanti delle portiere sinistra e destra.

▣ Gancio per abiti

I ganci per abiti non sono progettati per oggetti di grandi dimensioni o pesanti.

■ Punti di ancoraggio

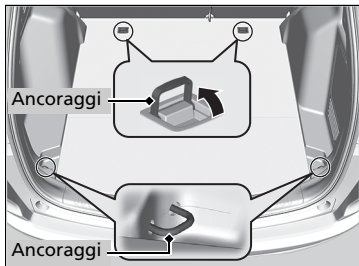

I punti di ancoraggio sul pianale del bagagliaio possono essere utilizzati per installare una rete per il fissaggio degli oggetti.

■ Gancio per bagagli

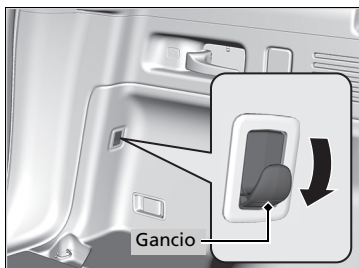

Il gancio per bagagli nell'area del bagagliaio può essere utilizzato per appendervi oggetti leggeri.

►► Punti di ancoraggio

Durante la guida, non consentire ad alcun occupante del veicolo di accedere agli oggetti presenti nel bagagliaio. Oggetti non fissati correttamente potrebbero provocare lesioni in caso di frenate brusche.

►► Gancio per bagagli

AVVISO

Sul gancio per bagagli non appendere oggetti di grandi dimensioni o di peso superiore a 3 kg. Altrimenti, i ganci potrebbero danneggiarsi.

Portaocchiali



Per aprire il portaocchiali, esercitare una pressione sull'incavo e rilasciare. Per chiuderlo, premerlo nuovamente finché non scatta in posizione.

All'interno dei portaocchiali è possibile riporre occhiali da sole e altri oggetti di piccole dimensioni.



■ Specchietto per conversazione*

Il portaocchiali è dotato di uno specchietto. Aprire completamente il portaocchiali, quindi respingerlo fino al primo incavo.

È possibile utilizzare lo specchietto per vedere i sedili posteriori.

Portaocchiali

Mantenere chiuso il portaocchiali durante la guida e aprirlo soltanto per accedere agli oggetti al suo interno.

* Non disponibile su tutti i modelli

■ Copertura bagagliaio

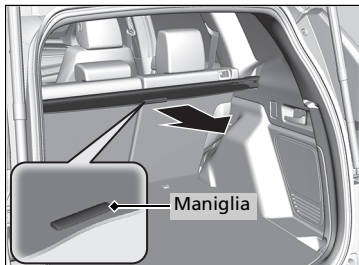

La copertura bagagliaio può essere utilizzata per nascondere i bagagli e proteggerli dalla luce diretta del sole.

■ Per allungare:

Sollevere la maniglia nel bordo centrale del coperchio per sganciare ciascuna estremità, quindi tirare all'indietro il coperchio e fissare le aste di supporto nei ganci in entrambi i lati dell'apertura del portellone.

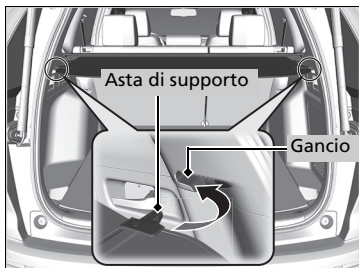

☒ Copertura bagagliaio

Durante la guida, non consentire ad alcun occupante del veicolo di accedere agli oggetti presenti nel bagagliaio. Oggetti non fissati correttamente potrebbero provocare lesioni in caso di frenate brusche.

L'altezza di eventuali oggetti impilati nel bagagliaio non deve superare la parte superiore del sedile. Questi oggetti potrebbero ostruire la visuale ed essere proiettati in avanti in caso di frenata improvvisa.

Per evitare danni alla copertura bagagliaio:

- Non posizionare oggetti sulla copertura bagagliaio.
- Non collocare alcun peso sulla copertura bagagliaio.

Assicurarsi che ogni asta di supporto sia posizionata nella rispettiva scanalatura di fermo quando si ritrae il copribagagli posteriore. In caso contrario, le aste potrebbero produrre rumori di scuotimento quando entrano in contatto con le superfici circostanti.



■ **Per riavvolgere:**

Estrarre le aste dai ganci, quindi arrotolare lentamente fino al completo riavvolgimento.

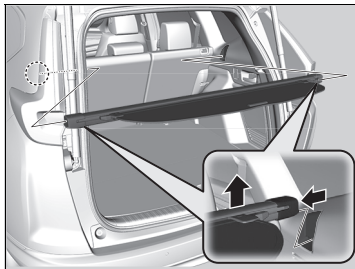

■ **Per rimuovere:**

Spingere un'estremità dell'alloggiamento verso dentro, quindi sollevarla ed estrarla dalla sede.

Altri oggetti di uso generale dell'abitacolo

■ Prese di alimentazione accessori

Le prese di alimentazione accessori possono essere utilizzate quando la modalità di alimentazione si trova su ACCESSORI o su ACCENSIONE.

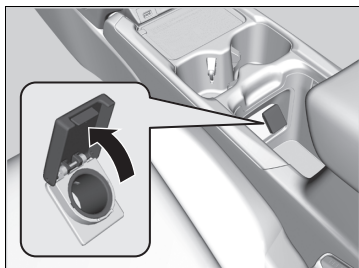

■ Vano console centrale

Per utilizzarla, far scorrere all'indietro il vassoio e aprire il coperchio.

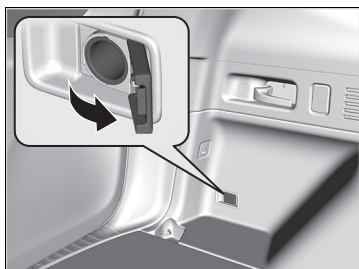

■ Bagagliaio

Aprire il coperchio per utilizzarla.

►► Prese di alimentazione accessori

AVVISO

Non collegare un elemento accendisigari per veicoli. Ciò può causare il surriscaldamento della presa di alimentazione accessori.

La presa di alimentazione accessori è progettata per fornire alimentazione agli accessori da 12 volt CC con potenza pari o inferiore a 180 watt (15 A).

Per evitare lo scaricamento della batteria da 12 Volt, utilizzare la presa di alimentazione accessori solo con il sistema di alimentazione attivato.

Quando la presa di alimentazione accessori non è in uso, chiudere il coperchio per impedire a piccoli corpi estranei di entrare nella presa.

■ Caricabatterie wireless*

Per utilizzare il caricabatterie wireless, la modalità di alimentazione deve trovarsi su ACCESSORI oppure ACCENSIONE.

Caricare un dispositivo compatibile con la ricarica wireless Qi posizionandolo sull'area indicata dal contrassegno , come indicato di seguito:

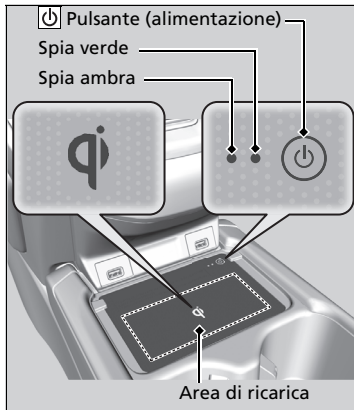

1. Per attivare e disattivare il sistema, tenere premuto il pulsante  (alimentazione).
 - Quando il sistema è attivato, la spia verde si accende.
2. Posizionare sull'area di ricarica il dispositivo che si desidera caricare.
 - Il sistema inizia automaticamente la ricarica del dispositivo e la spia ambra si accende.
 - Accertarsi che il dispositivo sia compatibile con il sistema e che sia collocato con il lato di ricarica al centro dell'area di ricarica.
3. Una volta completato il caricamento, la spia verde si accende.
 - In base al dispositivo, la spia ambra può rimanere accesa.

☒ Caricabatterie wireless*

⚠ ATTENZIONE

Gli eventuali oggetti metallici che si dovessero trovare tra la base di ricarica e il dispositivo da caricare possono diventare molto caldi e causare ustioni.

- Rimuovere sempre eventuali oggetti estranei dalla base di ricarica prima di effettuare la ricarica del dispositivo.
- Assicurarsi che la superficie sia libera da polvere o altri detriti prima di effettuare la ricarica.
- Non versare liquidi (ad esempio, acqua, bibite, ecc.) sul caricabatterie o sul dispositivo.
- Non utilizzare olio, grasso, alcool, benzina o diluenti per pulire la base di ricarica.
- Durante la ricarica, non coprire il sistema con panni, indumenti o altri oggetti.
- Evitare di spruzzare prodotti spray che potrebbero venire a contatto con la superficie della base di ricarica.

Questo sistema consuma molta potenza. Non utilizzare il sistema per un lungo periodo anche con il sistema di alimentazione disattivato. Ciò potrebbe scaricare la batteria da 12 volt rendendo difficile l'attivazione del sistema di alimentazione.

Quando si utilizza il caricabatterie wireless, controllare il manuale dell'utente fornito con il dispositivo compatibile che si desidera ricaricare.

"Qi" e  sono marchi registrati di proprietà del Wireless Power Consortium (WPC).

■ **Quando il caricamento non si avvia**

Operare una delle soluzioni nella seguente tabella.

Spia		Causa	Soluzione
Verde e ambra	Lampeggiano contemporaneamente	Sono presenti ostacoli tra l'area di ricarica e il dispositivo.	Rimuovere gli eventuali ostacoli.
		Il dispositivo non si trova all'interno dell'area di ricarica.	Spostare il dispositivo al centro dell'area di ricarica ove si trova il simbolo  .
Ambra	Lampeggia	Il caricabatterie wireless è guasto.	Contattare una concessionaria per la riparazione.

☒ **Caricabatterie wireless***

AVVISO

Durante la ricarica, non posizionare supporti di registrazione magnetici o macchine di precisione entro l'area di ricarica. I dati contenuti nelle schede, quali le carte di credito, possono andare perduti a causa dell'effetto magnetico. Possono verificarsi delle anomalie anche su macchine di precisione, quali gli orologi.

Nei casi seguenti, la ricarica potrebbe arrestarsi o non avviarsi:

- Il dispositivo è già completamente carico.
- Durante la ricarica, la temperatura del dispositivo è eccessiva.
- Ci si trova in un luogo che emette forti onde elettromagnetiche o interferenze, quali un'emittente TV, una centrale elettrica o una stazione di servizio.

Un dispositivo potrebbe non caricarsi se le dimensioni o la forma del relativo lato ricaricabile non sono appropriate per essere usate con l'area di ricarica.

Non tutti i dispositivi sono compatibili con il sistema.

Durante la fase di ricarica, è normale che l'area di ricarica e il dispositivo si riscaldino.

Sulla schermata audio/informazioni viene visualizzato  quando il dispositivo è in carica tramite caricabatterie wireless.

☒ Caricabatterie wireless*

La ricarica può essere interrotta brevemente quando:

- Tutte le portiere o il portellone sono chiusi.
Allo scopo di evitare interferenze con il corretto funzionamento del sistema di accesso senza chiavi.
- Viene modificata la posizione del dispositivo.

Non caricare più di un dispositivo alla volta su un'area di ricarica.



Pericolo di ustioni:

Qualsiasi oggetto metallico che si trova tra la base e il dispositivo può surriscaldarsi.

* Non disponibile su tutti i modelli

■ Volante riscaldato *

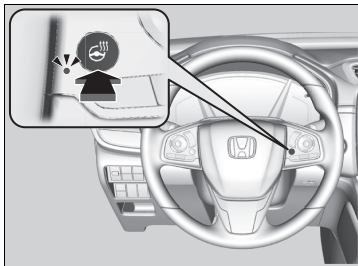

Per utilizzare il volante riscaldato, la modalità di alimentazione deve trovarsi su ACCENSIONE.

Premere il pulsante sul lato destro del volante.

Una volta raggiunta la temperatura desiderata, premere di nuovo il tasto per disattivarlo.

Il volante riscaldato si disattiva ogni volta che si accende il sistema di alimentazione, anche se è stato attivato l'ultima volta che il veicolo è stato guidato.

▣ Volante riscaldato *

Non utilizzare il volante riscaldato in modo continuo quando il sistema di alimentazione è spento. In determinate condizioni, la batteria da 12 volt potrebbe scaricarsi, rendendo difficile l'attivazione del sistema di alimentazione.

Riscaldatori sedili anteriori*



Per utilizzare i riscaldatori dei sedili, la modalità di alimentazione deve trovarsi su ACCENSIONE.

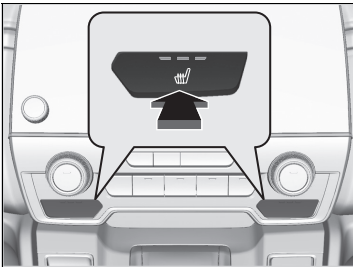

Premere il pulsante del riscaldatore sedile:
 Una volta - impostazione HI (tre spie accese)
 Due volte - impostazione MID (due spie accese)
 Tre volte - impostazione LO (una spia accesa)
 Quattro volte - impostazione OFF (nessuna spia accesa)

Quando la modalità di alimentazione viene impostata su ACCENSIONE, dopo essere stata disinserita, viene mantenuto la precedente impostazione dei riscaldatori dei sedili.

Riscaldatori sedili anteriori*

⚠ ATTENZIONE

L'utilizzo dei riscaldatori sedili può causare ustioni.

Coloro che hanno una sensibilità ridotta alla temperatura (ad esempio, diabetici, persone con lesioni ai nervi o paralisi degli arti inferiori) o una pelle particolarmente sensibile non devono utilizzare i riscaldatori sedili.

Quando il sistema di alimentazione è disattivato, non utilizzare i riscaldatori sedili neppure con impostazione LO. In determinate condizioni, la batteria da 12 volt potrebbe scaricarsi, rendendo difficile l'attivazione del sistema di alimentazione.

Dopo un determinato periodo di tempo, l'impostazione dell'intensità per il riscaldamento del sedile viene automaticamente ridotta di un livello alla volta fino a quando il riscaldatore non si disattiva. Il tempo trascorso varia in base all'ambiente interno.

* Non disponibile su tutti i modelli

■ Riscaldatori sedile posteriore*



Per utilizzare i riscaldatori dei sedili, la modalità di alimentazione deve trovarsi su ACCENSIONE. Nel sedile posteriore centrale non vi sono riscaldatori.

Premere il pulsante del riscaldatore sedile:

Una volta - impostazione HI (tre spie accese)

Due volte - impostazione MID (due spie accese)

Tre volte - impostazione LO (una spia accesa)

Quattro volte - impostazione OFF (nessuna spia accesa)

►► Riscaldatori sedile posteriore*

⚠ATTENZIONE

L'utilizzo dei riscaldatori sedili può causare ustioni.

Coloro che hanno una sensibilità ridotta alla temperatura (ad esempio, diabetici, persone con lesioni ai nervi o paralisi degli arti inferiori) o una pelle particolarmente sensibile non devono utilizzare i riscaldatori sedili.

Quando il sistema di alimentazione è disattivato, non utilizzare i riscaldatori sedili neppure con impostazione LO. In determinate condizioni, la batteria da 12 volt potrebbe scaricarsi, rendendo difficile l'attivazione del sistema di alimentazione.

Dopo un determinato periodo di tempo, l'impostazione dell'intensità per il riscaldamento del sedile viene automaticamente ridotta di un livello alla volta fino a quando il riscaldatore non si disattiva. Il tempo trascorso varia in base all'ambiente interno.

Utilizzo del sistema di controllo climatizzatore automatico

Il sistema di controllo climatizzatore automatico mantiene la temperatura dell'abitacolo selezionata. Inoltre, il sistema seleziona la corretta miscela di aria riscaldata o raffreddata che consente di aumentare o ridurre il più rapidamente possibile la temperatura dell'abitacolo in base alle preferenze.

Modelli con sistema audio a colori

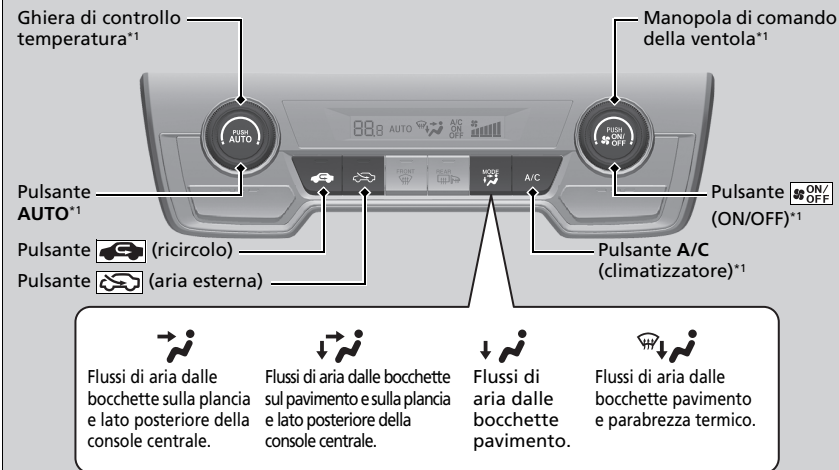

*1: Sono mostrati modelli con guida a sinistra. Nei modelli con guida a destra, questi pulsanti sono ubicati simmetricamente opposti al modello con guida a sinistra.

Utilizzo del sistema di controllo climatizzatore automatico

Modelli con sistema audio con display

Premere il pulsante **CLIMATE** per visualizzare le informazioni sui comandi A/C, MODALITÀ e ventola sulla schermata audio/informazioni e per azionarli manualmente. Selezionare l'icona per attivare o disattivare A/C, cambiare la modalità di ventilazione o la velocità della ventola.

Se si preme un pulsante durante l'utilizzo del sistema di climatizzazione in modalità Auto, verrà data priorità alla funzione del pulsante premuto.

Modelli con sistema audio con display

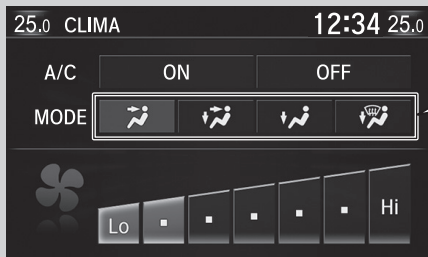

Flussi di aria dalle bocchette sulla plancia e lato posteriore della console centrale.	Flussi di aria dalle bocchette sul pavimento e sulla plancia e lato posteriore della console centrale.	Flussi di aria dalle bocchette pavimento.	Flussi di aria dalle bocchette pavimento e parabrezza termico.

Comandi

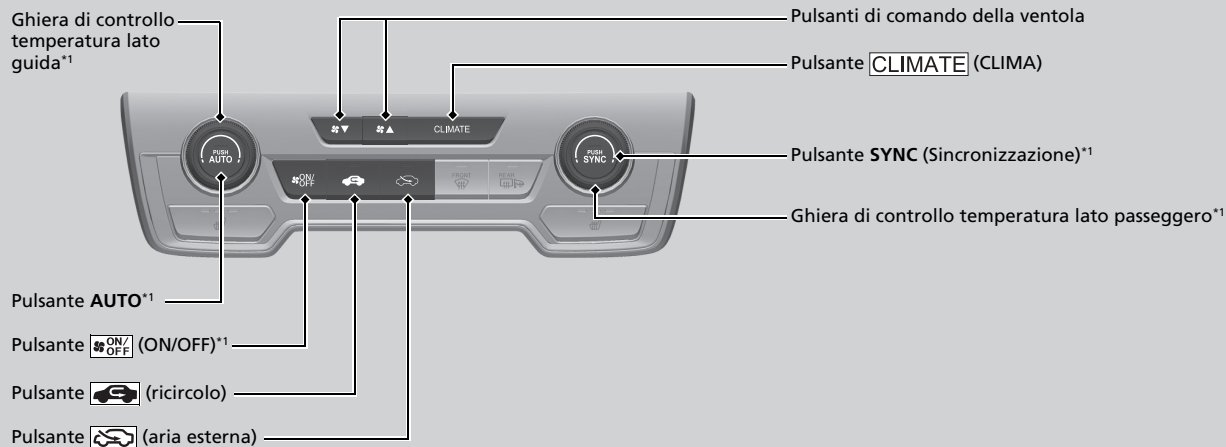

*1 : Sono mostrati modelli con guida a sinistra. Nei modelli con guida a destra, questi pulsanti sono ubicati simmetricamente opposti al modello con guida a sinistra.

Utilizzare il sistema con il sistema di alimentazione attivato.

1. Premere il pulsante **AUTO**.

Modelli con sistema audio a colori

2. Regolare la temperatura dell'abitacolo utilizzando la ghiera controllo temperatura.

Modelli con sistema audio con display

2. Regolare la temperatura dell'abitacolo utilizzando la ghiera di controllo temperatura lato guida o lato passeggero.

3. Premere il pulsante  (ON/OFF) per annullare.

■ Commutazione fra le modalità di ricircolo e aria esterna

Premere il pulsante  (ricircolo) o  (aria esterna) per cambiare modalità in base alle condizioni ambientali.

 Modalità ricircolo (spia accesa): consente il ricircolo dell'aria dall'abitacolo tramite il sistema.

 Modalità aria esterna (spia accesa): viene immessa aria dall'esterno. Nelle situazioni normali, tenere attiva la modalità aria esterna.

►► Utilizzo del sistema di controllo climatizzatore automatico

La spia **AUTO** si spegne ma le funzioni non correlate al pulsante premuto sono controllate automaticamente.

Per evitare l'ingresso nell'abitacolo di aria fredda proveniente dall'esterno, la ventola potrebbe non attivarsi immediatamente quando viene premuto il pulsante **AUTO**.

Se l'abitacolo è molto caldo, è possibile raffreddarlo più rapidamente aprendo parzialmente i finestrini, impostando il sistema su AUTO e la temperatura al minimo. Passare dalla modalità aria esterna alla modalità ricircolo fino a ridurre la temperatura.

Quando si imposta la temperatura sul limite minimo o massimo, vengono visualizzati rispettivamente **Lo** o **Hi**.

Premendo il pulsante  si accende e si spegne il sistema di climatizzazione. Quando viene acceso, il sistema torna all'ultima selezione effettuata.

Quando la modalità ECON è attiva, le prestazioni del sistema di climatizzazione potrebbero essere ridotte.

■ Sbrinamento del parabrezza e dei finestrini

Modelli con sistema audio a colori

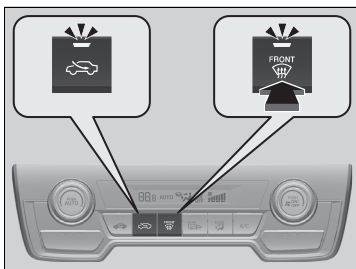

Premendo il pulsante  (sbrinatori parabrezza) si accende l'impianto di condizionamento aria e il sistema passa automaticamente alla modalità aria esterna.

Premendo di nuovo il pulsante  per spegnere, il sistema torna alle impostazioni precedenti.

Modelli con sistema audio con display

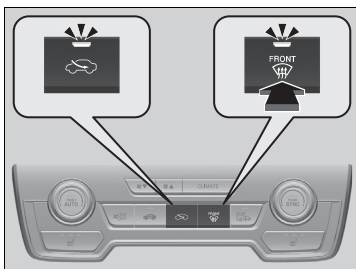

►► Sbrinamento del parabrezza e dei finestrini

Per guidare in condizioni di sicurezza, accertarsi che tutti i finestrini consentano una buona visuale prima di partire.

Non impostare la temperatura vicino al limite massimo o minimo.

Se il parabrezza entra in contatto con l'aria fredda, l'esterno del parabrezza potrebbe appannarsi.

■ Sbrinamento rapido dei finestrini

Modelli con sistema audio a colori

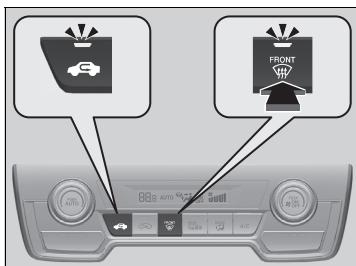

1. Premere il pulsante  (spia accesa).
2. Premere il pulsante  (spia accesa).

Modelli con sistema audio con display

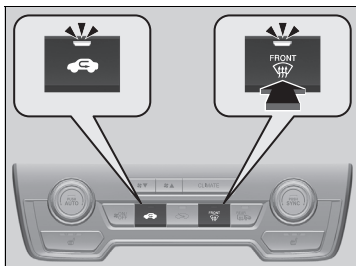

» Sbrinamento rapido dei finestrini

Dopo avere sbrinato i finestrini, impostare la modalità aria esterna. Se si mantiene il sistema nella modalità di ricircolo, i finestrini potrebbero appannarsi a causa dell'umidità. Ciò compromette la visibilità.

■ Modalità sincronizzazione*

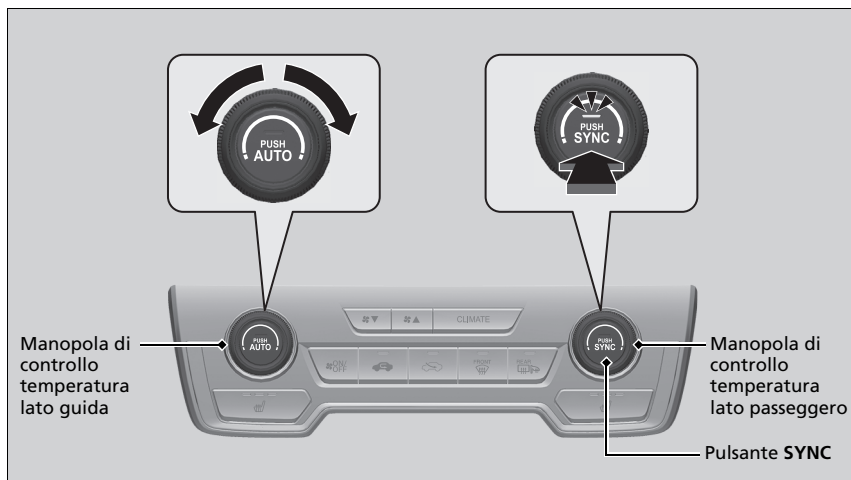

È possibile impostare la temperatura in maniera sincronizzata per il lato guida e il lato passeggero nella modalità sincronizzazione.

1. Premere il pulsante **SYNC**.
 - Il sistema passa alla modalità sincronizzazione.
2. Regolare la temperatura utilizzando la ghiera di controllo temperatura lato guida.

Premere il pulsante **SYNC** per tornare alla modalità bizona.

►► Modalità sincronizzazione*

Se si preme il pulsante **SYNC**, il sistema passa alla modalità sincronizzazione.

Quando il sistema si trova nella modalità di sincronizzazione, non è possibile impostare separatamente la temperatura del lato guida e del lato passeggero.

Sensori del sistema controllo climatizzatore automatico

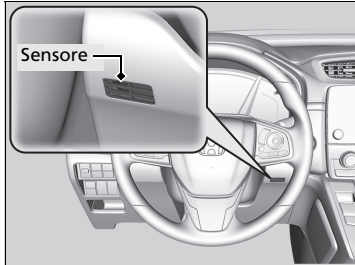
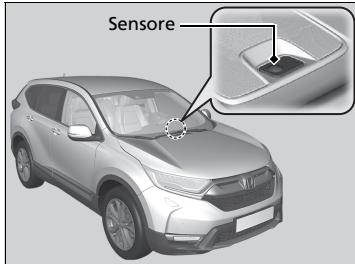

Il sistema di climatizzazione automatico è dotato di sensori. Non coprirli e non versarvi sopra dei liquidi.

Funzioni

In questo capitolo sono fornite informazioni sul funzionamento delle funzioni tecnologiche.

Sistema audio

Informazioni sull'impianto stereo	288
Porta(e) USB	289
Ingresso ausiliario*	290
Protezione antifurto dell'impianto stereo	291
Comandi audio a distanza	292
Funzionamento base del sistema audio	295, 321
Messaggi di errore dell'impianto stereo	383
Informazioni generali sull'impianto stereo	385
Funzioni personalizzate	390, 398
Sistema telefonico vivavoce	426, 447

Chiamata di emergenza (eCall)*

Chiamata di emergenza automatica	479
Chiamata di emergenza manuale	481

* Non disponibile su tutti i modelli

Informazioni sull'impianto stereo

Il sistema audio è dotato di radio AM/FM. Inoltre possono essere riprodotti unità flash USB, iPod, iPhone e dispositivi *Bluetooth*®.

È possibile azionare il sistema audio tramite i pulsanti e gli interruttori sul pannello oppure mediante i comandi a distanza sul volante o le icone sull'interfaccia touchscreen*.

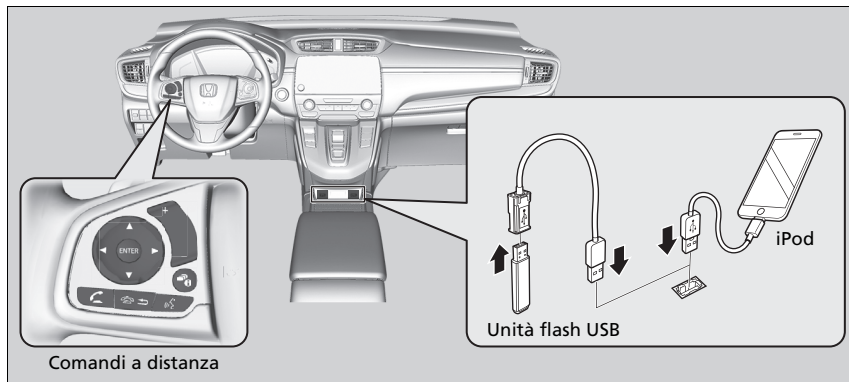

Comandi a distanza

Unità flash USB

Informazioni sull'impianto stereo

iPod, iPhone e iTunes sono marchi registrati di Apple Inc.

Funzionamento con chiave disinserita

Dopo aver portato la modalità di alimentazione su VEICOLO SPENTO, è possibile utilizzare il sistema audio fino a 30 minuti dopo ogni ciclo di guida. Tuttavia la possibilità di continuare a utilizzare l'impianto audio dipende dalle condizioni della batteria. L'uso ripetuto di questa funzione può scaricare la batteria.

Porta(e) USB

Inserire il connettore USB dell'iPod o l'unità flash USB nella porta USB.

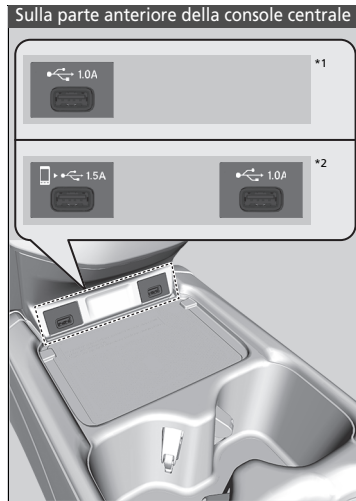

■ Sulla parte anteriore della console centrale

Porta USB (1,0 A)

La porta USB (1,0 A) è per la riproduzione di file audio su un'unità flash USB e per il collegamento di un telefono cellulare e di dispositivi di ricarica.

Porta USB (1,5 A)*

La porta USB (1,5A) è per la ricarica di dispositivi, riproduzione di file audio e il collegamento di telefoni compatibili con connessione smartphone, Apple CarPlay o Android Auto.

- Per evitare potenziali problemi, accertarsi di utilizzare un connettore Lightning certificato MFi Apple per Apple CarPlay, mentre per Android Auto, i cavi USB devono essere certificati USB-IF e conformi allo standard USB 2.0.

☒ Porta(e) USB

- Non lasciare l'iPod o l'unità flash USB nel veicolo. L'esposizione alla luce del sole e alle alte temperature potrebbe danneggiarli.
- Si raccomanda di utilizzare un cavo di prolunga con la porta USB.
- Non collegare l'iPod o l'unità flash USB tramite un hub.
- Non utilizzare dispositivi, quali lettori di schede o unità disco rigido, in quanto il dispositivo o i file potrebbero danneggiarsi.
- Si consiglia di eseguire il backup dei dati prima di utilizzare il dispositivo sul veicolo.
- I messaggi visualizzati possono variare a seconda del modello e della versione software del dispositivo.

Se il sistema audio non riconosce l'iPod, provare a ricollegarlo diverse volte oppure riavviare il dispositivo. Per riavviare, seguire le istruzioni del produttore fornite con l'iPod o visitare www.apple.com/ipod.

La porta USB è in grado di fornire fino a 1,5 A/2,5 A di alimentazione. Non fornisce 1,5 A/2,5 A a meno che il dispositivo non lo richieda.

Per i dettagli sull'ampereaggio, leggere il manuale d'uso del dispositivo che deve essere caricato.

In determinate condizioni, un dispositivo collegato alla porta può generare interferenze nella radio che si sta ascoltando.

*1: Modelli con sistema audio a colori

*2: Modelli con sistema audio con display

* Non disponibile su tutti i modelli

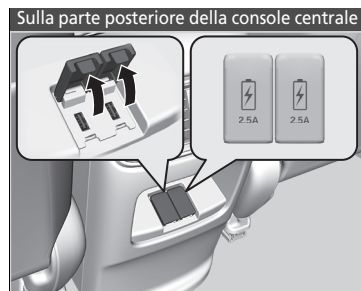

■ Sulla parte posteriore della console centrale*

Le porte USB (2,5 A) sono destinate solo a dispositivi di ricarica.

Ingresso ausiliario*

Utilizzare l'ingresso per collegare i dispositivi.

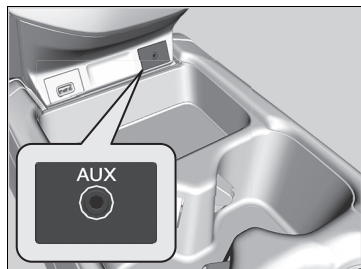

Collegare un dispositivo all'ingresso ausiliario utilizzando una minipresa stereo da 3,5 mm.

- L'impianto audio passa automaticamente alla modalità AUX.

►► Porta(e) USB

Porta USB (2,5 A)*

Questa porta è riservata esclusivamente alla carica della batteria. Non è possibile riprodurre musica anche se è stato collegato un lettore musicale.

►► Ingresso ausiliario*

Per cambiare modalità, premere uno dei pulsanti modalità audio. È possibile tornare alla modalità AUX premendo il pulsante **MEDIA**.

Se l'impianto stereo viene sostituito, non sarà possibile utilizzare l'ingresso ausiliario.

Protezione antifurto dell'impianto stereo

Il sistema audio si disattiva quando l'alimentazione elettrica viene scollegata, ad esempio quando la batteria viene scollegata o si scarica. In determinate condizioni, il sistema potrebbe visualizzare una schermata di inserimento codice. In tal caso, riattivare l'impianto audio.

■ Riattivazione dell'impianto stereo

1. Impostare la modalità di alimentazione su ACCENSIONE.
2. Accendere il sistema audio.
3. Tenere premuto il pulsante di alimentazione del sistema audio per più di due secondi.
 - ▶ Il sistema audio viene riattivato quando la centralina di controllo audio stabilisce una connessione con la centralina di comando del veicolo. Se la centralina non riconosce il sistema audio, è necessario recarsi presso la concessionaria per farlo controllare.

Comandi audio a distanza

Consentono di agire sul sistema audio durante la guida. Le informazioni vengono visualizzate sull'interfaccia informazioni del conducente e sul display head-up*.

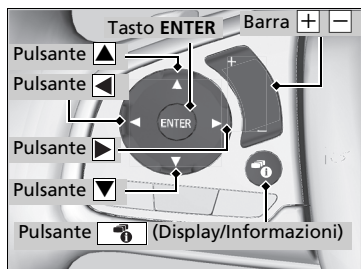

Modelli con sistema audio con display

Tasto ENTER

- Durante l'uso di un'unità flash USB
1. Dalla schermata audio nell'interfaccia informazioni del conducente, premere **ENTER** per visualizzare l'elenco cartelle.
 2. Premere ▲ oppure ▼ per selezionare una cartella.
 3. Premere **ENTER** per visualizzare l'elenco delle tracce di quella cartella.
 4. Premere ▲ oppure ▼ per selezionare una traccia, quindi premere **ENTER**.

Pulsanti ▲ ▼

Premere ▲ oppure ▼ per scorrere tra le modalità audio come segue:

Modelli con sistema audio a colori

FM1→FM2→DAB1→DAB2→LW→MW→
USB/iPod→Bluetooth® Audio→AUX

Modelli con sistema audio con display

FM→DAB→LW→MW→USB→iPod→
Audio Bluetooth®→Apps→App audio

Comandi audio a distanza









Alcune modalità vengono visualizzate solo quando viene utilizzato un dispositivo o un supporto appropriato.

A seconda del dispositivo Bluetooth® collegato, alcune funzioni potrebbero non essere disponibili.

Premere il pulsante (riaggancio/indietro)* per tornare al precedente comando o annullare un comando.

Premere il pulsante (display/Informazioni) per cambiare la visualizzazione.

Modifica del display P. 147

- Durante l'uso di un iPod
 1. Dalla schermata audio nell'interfaccia informazioni del conducente, premere **ENTER** per visualizzare l'elenco musicale dell'iPod.
 2. Premere  oppure  per selezionare una categoria.
 3. Premere **ENTER** per visualizzare l'elenco di brani nella categoria.
 4. Premere  oppure  per selezionare una voce, quindi premere **ENTER**.
 - ▶ Premere **ENTER**, quindi premere  oppure  ripetutamente fino a quando non viene visualizzata la modalità che si desidera riprodurre.
- Durante l'uso di un dispositivo audio *Bluetooth*[®]
 1. Dalla schermata audio nell'interfaccia informazioni del conducente, premere **ENTER** per visualizzare l'elenco tracce.
 2. Premere  oppure  per selezionare una traccia, quindi premere **ENTER**.

Barra   **(Volume)**

Premere : Per aumentare il volume.

Premere : Per diminuire il volume.

Pulsanti

- Durante l'ascolto della radio

Premere : Per selezionare la stazione radio successiva preimpostata.

Premere : Per selezionare la stazione radio precedente preimpostata.

Premere e tenere premuto : Per selezionare la stazione successiva con il segnale più forte.

Premere e tenere premuto : Per selezionare la stazione precedente con il segnale più forte.

- Durante l'uso di iPod, unità flash USB o audio *Bluetooth*®

Premere : Per passare al brano successivo.

Premere : Per tornare all'inizio del brano corrente o precedente.

- Durante l'uso di unità flash USB o audio *Bluetooth*®

Premere e tenere premuto : Per passare alla cartella successiva.

Premere e tenere premuto : Per tornare alla cartella precedente.

Modelli con sistema audio a colori

Per utilizzare il sistema audio, la modalità di alimentazione deve trovarsi su ACCESSORI o ACCENSIONE.

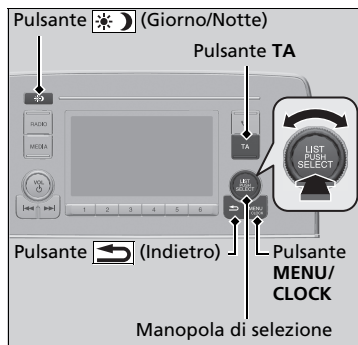

Utilizzare la manopola di selezione o il pulsante **MENU/CLOCK** per accedere ad alcune funzioni dell'impianto stereo.

Premere per passare dalla modalità di visualizzazione normale del display a quella estesa per alcune funzioni.

Manopola di selezione: ruotare a sinistra o a destra per scorrere le opzioni disponibili. Premere per confermare la selezione.

Funzionamento base del sistema audio

Queste indicazioni sono fornite allo scopo di illustrare come usare la manopola di selezione.

Ruotare per eseguire la selezione.

Premere per confermare la selezione.

Voci del menu

- **Imposta orario** P. 180
- **Impostazione sfondo** P. 299
- **Configurazione display** P. 302
- **Scansione** P. 308, 310, 317
- **Modo riproduzione** P. 314, 317
- **Impostazioni RDS** P. 304
- **Impostazioni DAB** P. 310
- **Bluetooth** P. 318

Premere i pulsanti sul volante per modificare le impostazioni audio.

- **Comandi audio a distanza** P. 292

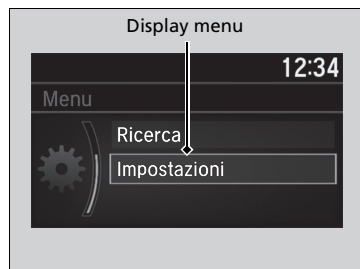



Pulsante MENU/CLOCK: premere per selezionare una modalità.

Le modalità disponibili comprendono sfondo, display, orologio, impostazione lingua e modalità di riproduzione. I modi di riproduzione possibili sono scansione, casuale, includono scansione, riproduzione casuale, ripetizione e così via.

Pulsante  (Indietro): premere per ritornare alla schermata precedente.

Pulsante TA: premere per attivare la stazione TA.

Pulsante  (Giorno/Notte): Premere per modificare la luminosità della schermata delle impostazioni audio/informazioni.

Premere il pulsante , quindi regolare la luminosità tramite .

- Ogni volta che si preme il pulsante , la modalità passa da diurna a notturna e infine a SPENTO.

Schermata Audio/Informazioni

Visualizza lo sfondo e la condizione audio. Da questo schermata, è possibile passare a diverse opzioni di configurazione.

■ Modifica del display

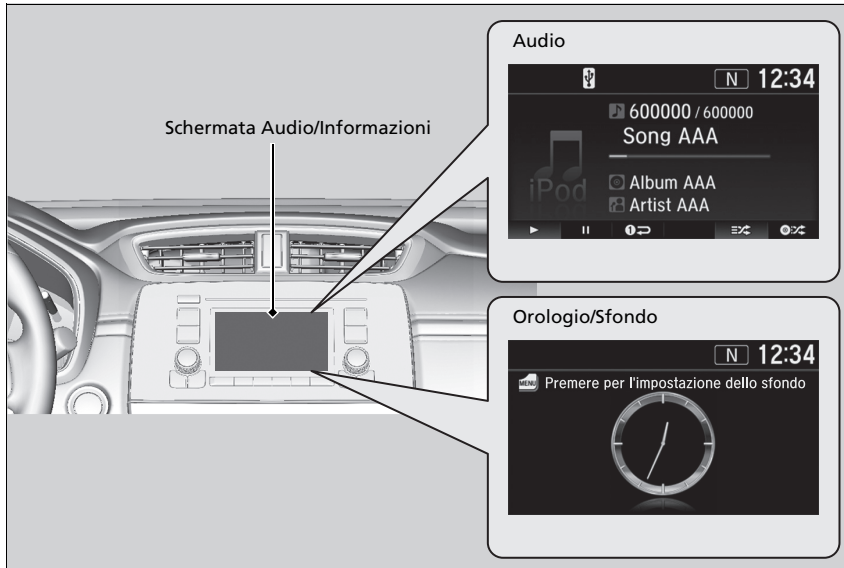







■ **Audio**

Mostra le informazioni audio attuali.

■ **Orologio/Sfondo**

Mostra una schermata orologio o un'immagine importata.

■ **Cambiare display**

1. Premere il pulsante **MENU/CLOCK**.
2. Ruotare  per selezionare **Impostazioni**, quindi premere .
3. Ruotare  per selezionare **Cambio display**, quindi premere .
4. Ruotare  per selezionare **Sfondo**, quindi premere 
 - Se si desidera tornare alla schermata audio/informazioni, selezionare **Audio**.

■ Impostazione sfondo

È possibile modificare, archiviare ed eliminare lo sfondo sulla schermata audio/informazioni.

■ Importa sfondo

Dall'unità flash USB è possibile importare fino a tre immagini per lo sfondo, una alla volta.











1. Collegare l'unità flash USB alla porta USB.
 ► **Porta(e) USB** P. 289
2. Premere il pulsante **MENU/CLOCK**.
3. Ruotare per selezionare **Impostazioni**, quindi premere .
4. Ruotare per selezionare **Sfondo**, quindi premere .
5. Ruotare per selezionare **Importa**, quindi premere .
 - Il nome dell'immagine non viene visualizzato nell'elenco.
6. Ruotare per selezionare l'immagine desiderata, quindi premere .
 - L'immagine selezionata viene visualizzata.
7. Premere per salvare l'immagine.
8. Premere per selezionare **OK**.
9. Ruotare per selezionare la posizione per il salvataggio dell'immagine, quindi premere .
 - La schermata torna alle impostazioni relative allo sfondo.







► Impostazione sfondo

- Quando si importano file di sfondo, l'immagine deve essere memorizzata nella directory principale dell'unità flash USB. Non è possibile importare le immagini presenti in una cartella.
- Il nome del file deve contenere meno di 64 caratteri.
- È possibile importare file di immagine in formato BMP (bmp) o JPEG (jpg).
- La dimensione massima di ciascun file è di 2 MB.
- La dimensione massima di ciascuna immagine è di 1920 x 936 pixel. Se l'immagine ha dimensioni inferiori a 480 x 234 pixel, viene visualizzata al centro dello schermo con l'area circostante in nero.
- È possibile selezionare fino a 255 file.
- Se l'unità flash USB non ha immagini, viene visualizzato un messaggio di errore.
- La configurazione dello sfondo è limitata durante la guida.











■ Selezionare sfondo

1. Premere il pulsante **MENU/CLOCK**.
2. Ruotare  per selezionare **Impostazioni**, quindi premere .
3. Ruotare  per selezionare **Sfondo**, quindi premere .
4. Ruotare  per selezionare **Seleziona**, quindi premere 
 - La schermata passa all'elenco degli sfondi.
5. Ruotare  per selezionare lo sfondo desiderato, quindi premere .

■ Per visualizzare lo sfondo una volta impostato

1. Premere il pulsante **MENU/CLOCK**.
2. Ruotare  per selezionare **Impostazioni**, quindi premere .
3. Ruotare  per selezionare **Cambio display**, quindi premere .
4. Ruotare  per selezionare **Sfondo**, quindi premere .
5. Premere il pulsante  (Indietro) fino a quando non viene visualizzata la schermata superiore.

■ Cancellare sfondo

1. Premere il pulsante **MENU/CLOCK**.
2. Ruotare  per selezionare **Impostazioni**, quindi premere .
3. Ruotare  per selezionare **Sfondo**, quindi premere .
4. Ruotare  per selezionare **Elimina**, quindi premere 
 - La schermata passa all'elenco degli sfondi.
5. Ruotare  per selezionare lo sfondo da cancellare, quindi premere .
6. Ruotare  per selezionare **Sì**, quindi premere 
 - La schermata torna alle impostazioni relative allo sfondo.



► Impostazione sfondo

Per tornare alla schermata precedente, premere il pulsante  (Indietro).

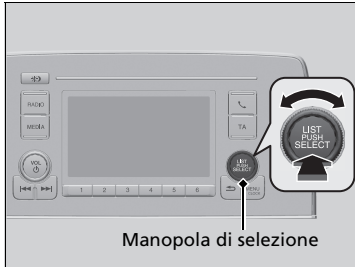

Se il file è di grandi dimensioni, la visualizzazione dell'anteprima potrebbe richiedere un po' di tempo.

Regolazione del suono

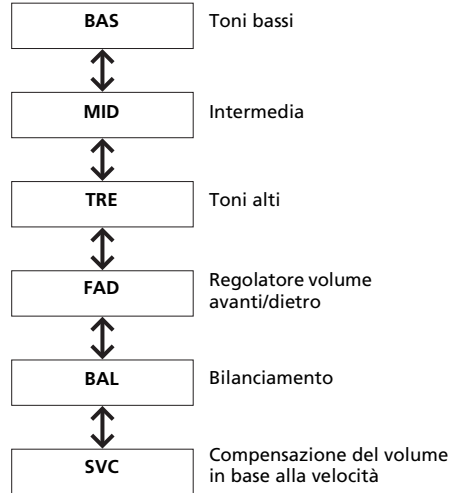
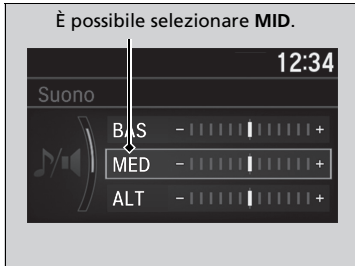

Premere il pulsante **MENU/CLOCK** e ruotare  per selezionare **Audio**, quindi premere . Ruotare  per scorrere le opzioni disponibili:



Ruotare  per regolare le impostazioni audio, quindi premere .

Regolazione del suono

L'SVC è dotato di quattro modalità: **Spento**, **Basso**, **Medio** e **Alto**.









L'SVC regola il livello del volume in base alla velocità del veicolo. Quando si accelera, il volume aumenta. Quando si decelera, il volume diminuisce.

Configurazione display

È possibile modificare la luminosità o la scelta colore della schermata audio/informazioni.







Modifica della luminosità dello schermo

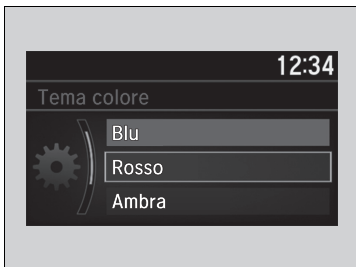

1. Premere il pulsante **MENU/CLOCK**.
2. Ruotare  per selezionare **Impostazioni**, quindi premere .
3. Ruotare  per selezionare **Regolazione display**, quindi premere .
4. Ruotare  per selezionare **Luminosità**, quindi premere .
5. Ruotare  per regolare l'impostazione, quindi premere .

Modifica della scelta colore della schermata



1. Premere il pulsante **MENU/CLOCK**.
2. Ruotare  per selezionare **Impostazioni**, quindi premere .
3. Ruotare  per selezionare **Tema colore**, quindi premere .
4. Ruotare  per selezionare l'impostazione desiderata, quindi premere .

Modifica della luminosità dello schermo

Allo stesso modo, è possibile modificare le impostazioni **Contrasto** e **Livello nero**.

Riproduzione radio AM/FM

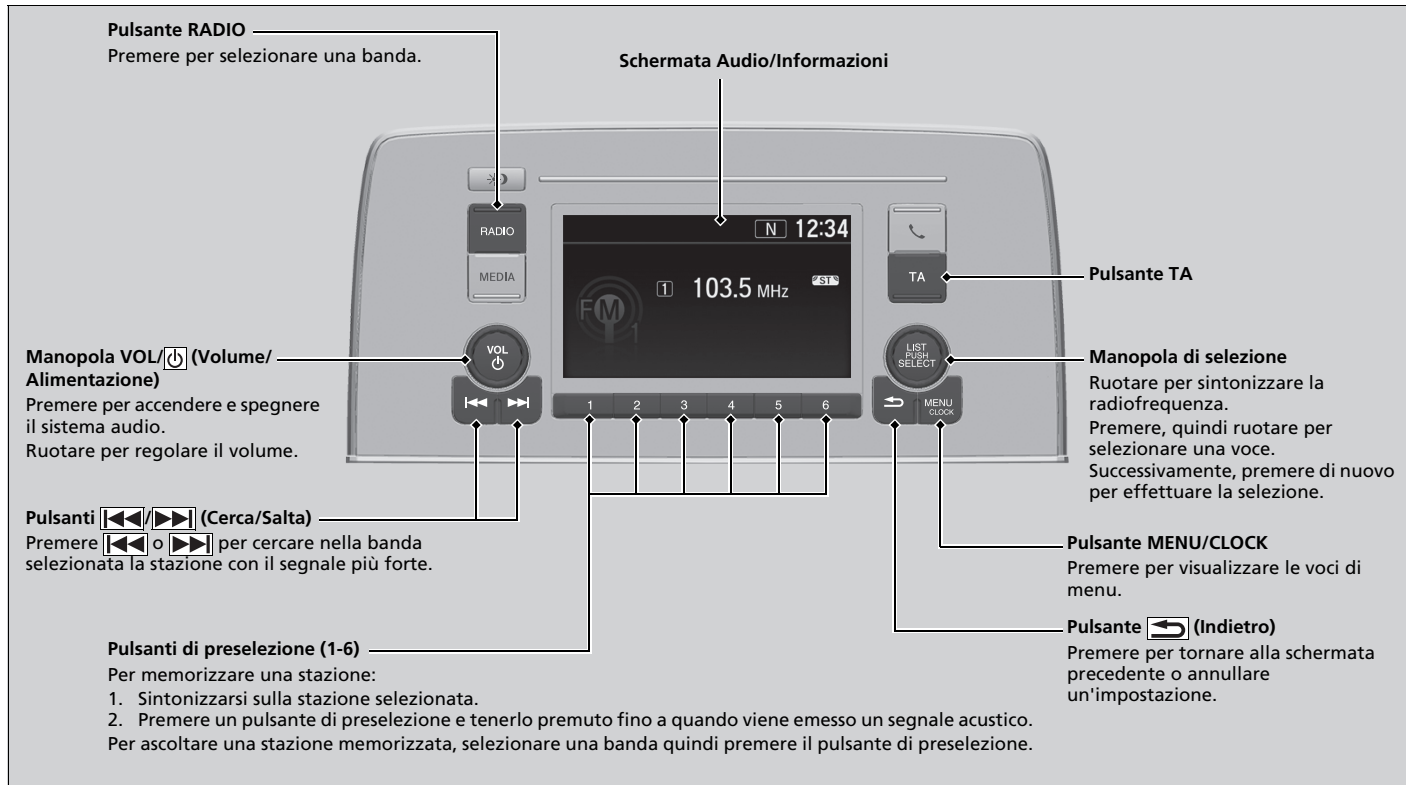



Funzioni

Modalità FM

■ Radio Data System (RDS)



Offre comodi servizi automatici relativi alla stazione FM selezionata in grado di utilizzare il sistema RDS.

■ Individuazione di una stazione RDS da Elenco stazioni

1. Premere  mentre si ascolta una stazione FM.
2. Ruotare  per selezionarla, quindi premere .







■ Aggiorna lista

Consente di aggiornare in qualsiasi momento l'elenco stazioni disponibili.

1. Premere  mentre si ascolta una stazione FM.
2. Ruotare  per selezionare **Aggiorna lista**, quindi premere .

■ Testo radio

Visualizza le informazioni del testo radio della stazione RDS selezionata.

1. Premere il pulsante **MENU/CLOCK**.
2. Ruotare  per selezionare **Impostazioni**, quindi premere .
3. Ruotare  per selezionare **Impostazioni RDS** quindi premere .
4. Ruotare  per selezionare **Testo radio** quindi premere .
 - Selezionare di nuovo **Testo radio** per disattivare l'opzione.

►► Riproduzione radio AM/FM

Sul display si accende la spia **ST** che indica la ricezione di trasmissioni FM stereo.

La riproduzione stereo in AM non è disponibile.

È possibile memorizzare 12 stazioni AM e 12 stazioni FM con il pulsante di preselezione. AM ha due tipi di frequenze, LW e MW, per ciascuna delle quali è possibile memorizzare sei stazioni. FM1 e FM2 consentono di memorizzare sei stazioni ciascuno.

Selezione delle modalità audio

Premere i pulsanti sul volante per la selezione della sorgente audio.

 **Comandi audio a distanza** P. 292

►► Radio Data System (RDS)







Quando si seleziona una stazione FM in grado di utilizzare il sistema RDS, questo si attiva automaticamente e sul display della frequenza viene visualizzato il nome della stazione. Tuttavia, quando il segnale di quella stazione diventa debole, sul display non viene più visualizzato il nome della stazione ma la frequenza.

L'attivazione e la disattivazione della funzione Frequenza alternativa (AF) comporta l'attivazione e la disattivazione della funzione RDS.

Premendo  si attiva e disattiva la funzione.







■ Frequenza alternativa (AF)

Cambia automaticamente la frequenza dello stesso programma quando si entra in regioni diverse.

1. Premere il pulsante **MENU/CLOCK**.
2. Ruotare  per selezionare **Impostazioni**, quindi premere .
3. Ruotare  per selezionare **Impostazioni RDS** quindi premere .
4. Ruotare  per selezionare **AF**, quindi premere .
 - ▶ Selezionare di nuovo **AF** per disattivare l'opzione.

■ Programma regionale (REG)







Conserva la stessa frequenza delle stazioni all'interno della regione anche se il segnale si affievolisce.

1. Premere il pulsante **MENU/CLOCK**.
2. Ruotare  per selezionare **Impostazioni**, quindi premere .
3. Ruotare  per selezionare **Impostazioni RDS** quindi premere .
4. Ruotare  per selezionare **REG**, quindi premere .
 - ▶ Selezionare di nuovo **REG** per disattivare l'opzione.



Eccetto modalità AM/FM/DAB

■ Notiziario (Notizie)

Consente di sintonizzarsi automaticamente sui notiziari.

1. Premere il pulsante **MENU/CLOCK**.
2. Ruotare  per selezionare **Impostazioni**, quindi premere .
3. Ruotare  per selezionare **Impostazioni RDS** quindi premere .
4. Ruotare  per selezionare **Notizie**, quindi premere .
 - ▶ Selezionare di nuovo **Notizie** per disattivare l'opzione.

☒ Radio Data System (RDS)

Se il sistema non riesce a trovare nessuna stazione in **Lista stazioni**, viene visualizzato un messaggio che chiede se si desidera aggiornare l'elenco. Ruotare  per selezionare **SI**, quindi premere  per aggiornare l'elenco.

■ Pulsante annunci sul traffico (TA)

La funzione di standby TA consente al sistema di interrompere qualsiasi funzione per gli annunci sul traffico. L'ultima stazione selezionata deve essere una stazione di notiziari sul traffico in grado di utilizzare il sistema RDS.

Per attivare la funzione: Premere il pulsante **TA**. Quando si attiva la trasmissione di annunci sul traffico sull'ultima stazione selezionata, il sistema passa automaticamente in modalità FM. Sul display viene visualizzato INFORMAZIONE TA. Al termine degli annunci sul traffico, il sistema torna all'ultima modalità selezionata.

Se si desidera tornare all'ultima modalità selezionata durante gli annunci sul traffico, premere di nuovo il pulsante **TA**.

Per annullare la funzione: Premere il pulsante **TA**.

☒ Radio Data System (RDS)

TA

Quando si preme il pulsante **TA**, sul display viene visualizzata la spia **TA**.

Se si seleziona **Scansione** mentre la funzione di standby TA è attiva, il sistema ricerca solo la stazione TP.

Se si preme il pulsante **TA** mentre sono attivi gli annunci sul traffico la funzione di standby TA non viene disabilitata.

Eccetto modalità AM/FM/DAB

■ **PTY (Tipo di programma)/Funzione di interruzione notizie**

Consente al sistema di interrompersi per trasmettere notizie in qualsiasi modalità. L'ultima stazione selezionata deve essere codificata con PTY NOTIZIE.

Per attivare la funzione: Selezionare **Notizie** da **Impostazioni RDS** e visualizzare NEWS PTY prima di passare a un'altra modalità. Quando si attiva la trasmissione di notizie sull'ultima stazione selezionata, il sistema passa automaticamente in modalità FM.

➤ **Notiziario (Notizie)** P. 305

Il sistema torna all'ultima modalità selezionata se si passa a un altro programma o se il segnale diventa debole.



■ **Allarme PTY**

Il codice PTY, ALARM (ALLARME) viene utilizzato per gli annunci di emergenza, quali disastri naturali. Quando viene ricevuto questo codice, sul display viene visualizzato ALARM (ALLARME) e il sistema interrompe la modalità audio.

Modalità AM (LW/MW)



■ Lista stazioni

Elenca le stazioni con il segnale più forte sulla banda selezionata.

1. Premere  mentre si ascolta una stazione AM.
2. Ruotare  per selezionarla, quindi premere .



■ Aggiorna lista

Consente di aggiornare in qualsiasi momento l'elenco stazioni disponibili.

1. Premere  mentre si ascolta una stazione AM.
2. Ruotare  per selezionare **Aggiorna lista**, quindi premere .



■ Scansione

Consente di riprodurre ciascuna delle stazioni con segnale più forte sulla banda selezionata per 10 secondi.

1. Premere il pulsante **MENU/CLOCK**.
2. Ruotare  per selezionare **Scansione**, quindi premere .

Per disattivare la scansione, premere .

»» Lista stazioni

Se il sistema non riesce a trovare nessuna stazione in **Lista stazioni**, viene visualizzato un messaggio che chiede se si desidera aggiornare l'elenco. Ruotare  per selezionare **Si**, quindi premere  per aggiornare l'elenco.

Riproduzione DAB (Digital Audio Broadcasting)

Schermata Audio/Informazioni

Sul display viene visualizzata l'indicazione dell'intensità del segnale DAB quando la banda DAB è selezionata.

Pulsante RADIO
Premere per selezionare una banda.

Manopola VOL/⏻ (Volume/ Alimentazione)
Premere per accendere e spegnere il sistema audio.
Ruotare per regolare il volume.

Manopola di selezione
Ruotare per sintonizzare il servizio.
Premere, quindi ruotare per selezionare una voce.
Successivamente, premere di nuovo per effettuare la selezione.

Pulsanti ◀◀/▶▶ (Cerca/Salta)
Premere ◀◀ o ▶▶ per sintonizzare un gruppo DAB.

Pulsante MENU/CLOCK
Premere per visualizzare le voci di menu.



Pulsante ⏪ (Indietro)
Premere per tornare alla schermata precedente o annullare un'impostazione.

Pulsanti stazione memorizzata (1-6)
Per memorizzare una stazione:
1. Sintonizzarsi sulla stazione selezionata.
2. Premere un pulsante di preselezione e tenerlo premuto fino a quando viene emesso un segnale acustico.
Per ascoltare una stazione memorizzata, selezionare una banda quindi premere il pulsante di preselezione.





■ Elenco servizi e Lista gruppi

■ Individuazione di una stazione DAB da Lista servizi o Lista gruppi

Per trovare una stazione DAB in Elenco servizi:

1. Premere  mentre si seleziona la modalità DAB.
2. Ruotare  per selezionarla, quindi premere .
 - Se si seleziona **Aggiorna lista**, il sistema aggiorna la lista stazioni.

Individuazione di una stazione DAB dalla Lista gruppi:

1. Premere  mentre si seleziona la modalità DAB.
2. Ruotare  per selezionare **Lista gruppi**, quindi premere .
3. Ruotare  per selezionare il gruppo, quindi premere .
 - Se si seleziona **Aggiorna lista**, il sistema aggiorna l'elenco dei gruppi.

■ Scansione







Consente di riprodurre ciascuna delle stazioni con segnale più forte sulla banda selezionata per 10 secondi.

1. Premere il pulsante **MENU/CLOCK**.
2. Ruotare  per selezionare **Scansione**, quindi premere .

Per disattivare la scansione, premere .

■ Testo radio:

Visualizza le informazioni del testo radio della stazione DAB selezionata.

1. Premere il pulsante **MENU/CLOCK**.
2. Ruotare  per selezionare **Impostazioni**, quindi premere .
3. Ruotare  per selezionare **Impostazioni DAB** quindi premere .
4. Ruotare  per selezionare **Testo radio** quindi premere .
 - Selezionare di nuovo **Testo radio** per disattivare l'opzione.



» Elenco servizi e Lista gruppi

Nella memoria del pulsante di preselezione è possibile memorizzare 12 stazioni DAB. DAB1 e DAB2 consentono di memorizzare 6 stazioni ciascuno.

Selezione delle modalità audio

Premere i pulsanti sul volante per la selezione della sorgente audio.

» Comandi audio a distanza P. 292







Se il sistema non trova una stazione, viene visualizzato un messaggio di conferma che chiede se si desidera aggiornare la lista. Ruotare  per selezionare **Si**, quindi premere  per aggiornare l'elenco.

» Testo radio:

Sul display viene visualizzato l'indicatore **TESTO** per indicare la ricezione di informazioni di testo radio.







■ Collegamento DAB:

Ricerca automaticamente la stessa stazione dal gruppo e passa a questa.

1. Premere il pulsante **MENU/CLOCK**.
2. Ruotare  per selezionare **Impostazioni**, quindi premere .
3. Ruotare  per selezionare **Impostazioni DAB**, quindi premere .
4. Ruotare  per selezionare **Collegamento DAB** quindi premere .
 - Selezionare di nuovo **Collegamento DAB** per disattivare l'opzione.









■ Collegamento FM:

Se il sistema trova la stessa stazione dalla banda FM, cambia automaticamente la banda.

1. Premere il pulsante **MENU/CLOCK**.
2. Ruotare  per selezionare **Impostazioni**, quindi premere .
3. Ruotare  per selezionare **Impostazioni DAB** quindi premere .
4. Ruotare  per selezionare **Collegamento FM** quindi premere .
 - Selezionare di nuovo **Collegamento FM** per disattivare l'opzione.

■ Selezione banda:

È possibile selezionare bande specifiche. Ciò può ridurre il tempo di aggiornamento delle liste e di ricerca di una stazione.

1. Premere il pulsante **MENU/CLOCK**.
2. Ruotare  per selezionare **Impostazioni**, quindi premere .
3. Ruotare  per selezionare **Impostazioni DAB** quindi premere .
4. Ruotare  per selezionare **Selezione banda**, quindi premere .
5. Ruotare  per selezionare **Entrambe, Banda III** o **Banda L**, quindi premere .

Riproduzione di un iPod

Collegare l'iPod alla porta USB utilizzando il connettore USB, quindi premere il pulsante **MEDIA**.

► Porta(e) USB P. 289

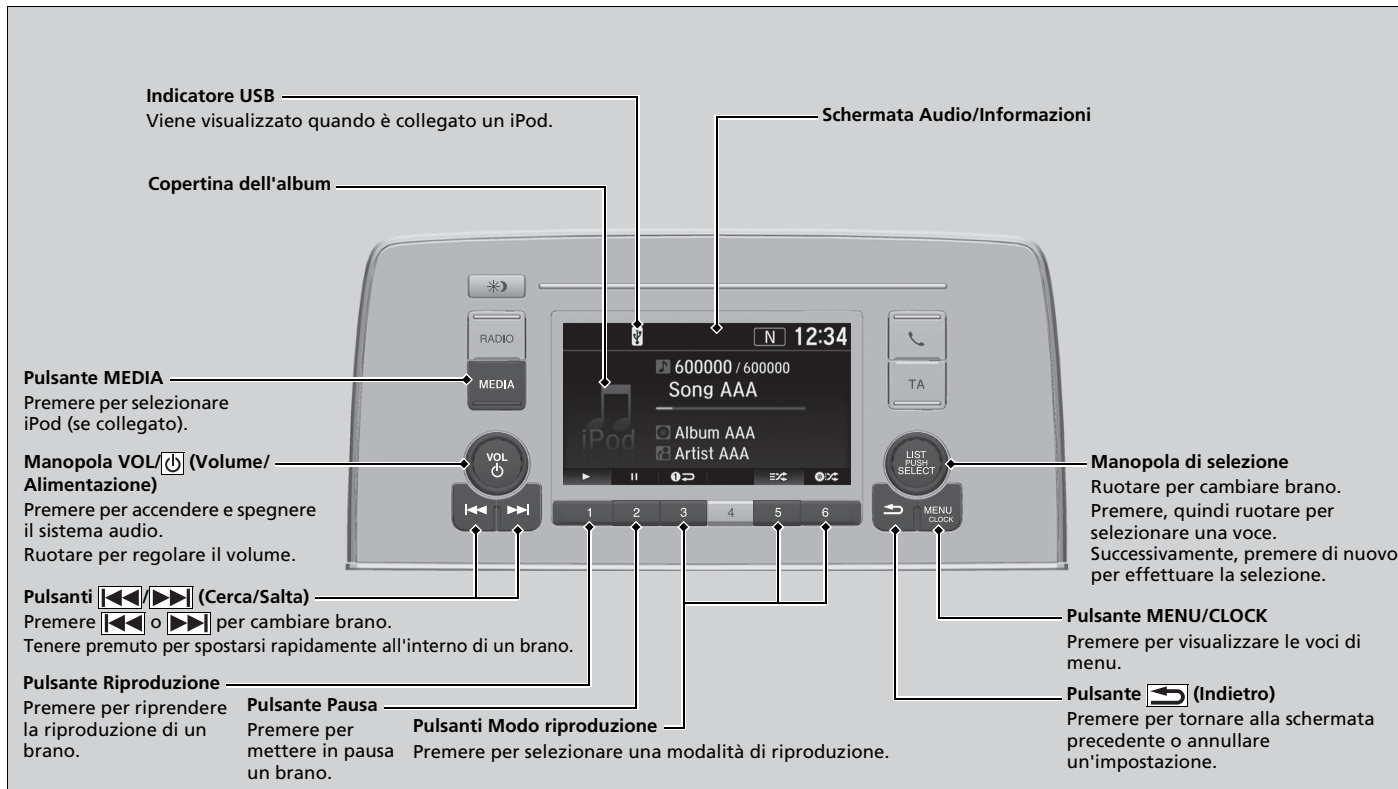

■ Come selezionare un brano dall'elenco dei brani musicali presenti sull'iPod con la manopola di selezione



1. Premere per visualizzare l'elenco dei brani musicali presenti sull'iPod.
2. Ruotare per selezionare una categoria.
3. Premere per visualizzare l'elenco di brani nella categoria.
4. Ruotare per selezionare un'opzione, quindi premere .
 - Premere e ruotare ripetutamente fino a quando viene visualizzato il brano che si desidera ascoltare.

►► Riproduzione di un iPod

Le funzioni disponibili possono variare a seconda del modello o della versione. Alcune funzioni potrebbero non essere disponibili sull'impianto stereo di questo veicolo.

In caso di problemi, potrebbe venire visualizzato un messaggio di errore sulla schermata audio/informazioni.

► **iPod/unità flash USB** P. 383

■ Selezione di una modalità di riproduzione

Le modalità di ripetizione e di riproduzione casuale possono essere selezionate durante la riproduzione di un brano.



Le icone relative ai modi riproduzione disponibili vengono visualizzate sopra ai pulsanti Modo riproduzione.

Premere il pulsante corrispondente alla modalità che si desidera selezionare.

■ Disattivazione della modalità di riproduzione

Premere il pulsante selezionato.

►► Selezione di una modalità di riproduzione

Opzioni del menu Modo riproduzione

Riproduci album in ordine casuale: riproduce tutti gli album nella categoria selezionata (playlist, artisti, album, brani, genere, podcast, audiolibri e autori) in ordine casuale.

Mescolare Tutti: riproduce tutti i brani nella categoria selezionata (playlist, artisti, album, brani, genere, podcast, audiolibri e autori) in ordine casuale.

Ripeti una traccia: ripete il brano corrente.

È possibile selezionare un modo riproduzione premendo il pulsante **MENU/CLOCK**.

Ruotare per selezionare **Modo riproduzione**, quindi premere . Ruotare per selezionare una modalità, quindi selezionare .

Per disattivare, ruotare per selezionare **Riproduzione normale**, quindi premere .

Riproduzione da un'unità flash USB

Il sistema audio è in grado di leggere e riprodurre file audio contenuti in un'unità flash USB in formato MP3, WMA, AAC*¹ o WAV.

Collegare l'unità flash USB alla porta USB, quindi premere il pulsante **MEDIA**.

📌 **Porta(e) USB** P. 289

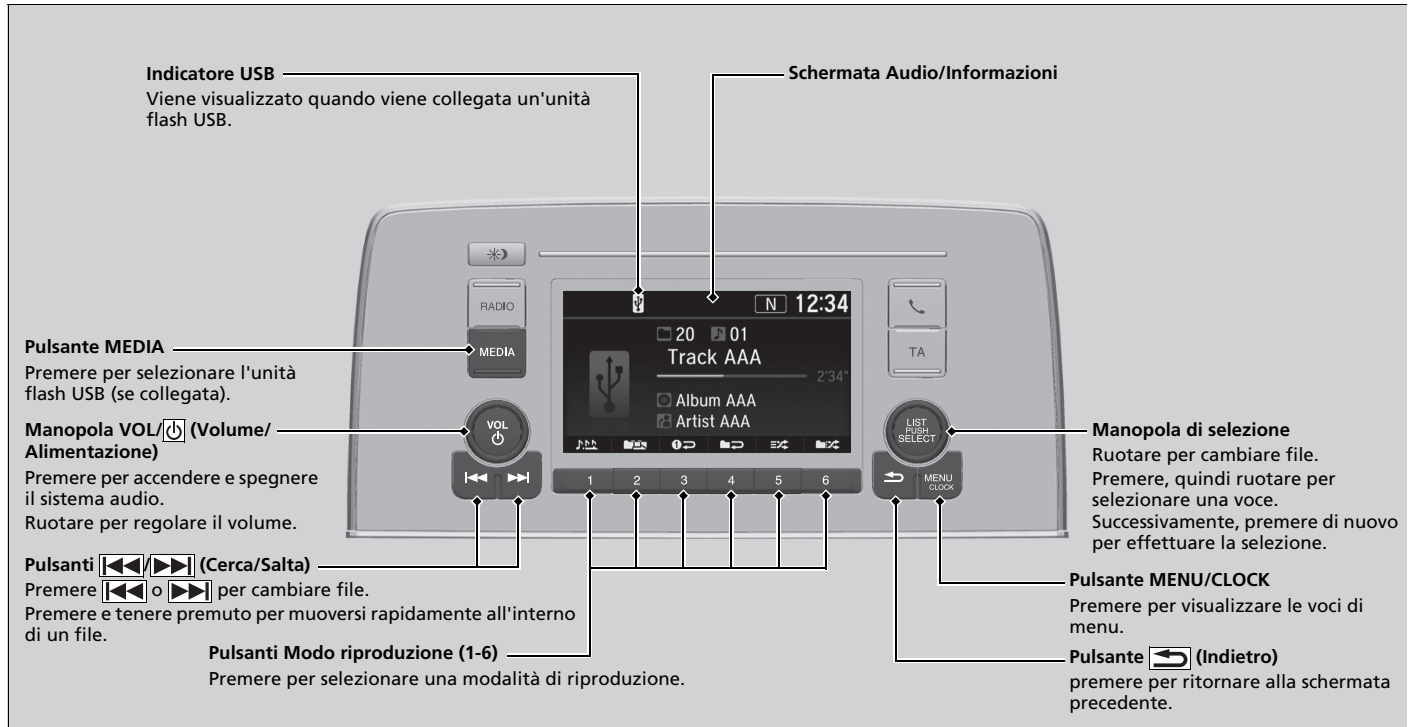

*1: Questa unità è in grado di riprodurre soltanto file in formato AAC registrati con iTunes.



■ Selezione di un file da una cartella con la manopola di selezione



1. Premere  per visualizzare un elenco cartelle.

2. Ruotare  per selezionare una cartella.

3. Premere  per visualizzare l'elenco dei file di quella cartella.

4. Ruotare  per selezionare un file, quindi premere .

►► Riproduzione da un'unità flash USB

Utilizzare le unità flash USB consigliate.

 **Informazioni generali sull'impianto stereo**
P. 385

I file in formato WMA protetti tramite sistema DRM (Digital Rights Management) non possono essere riprodotti. In questo caso il sistema audio visualizza **File non riproducibile**, quindi passa al file successivo.

In caso di problemi, potrebbe venire visualizzato un messaggio di errore sulla schermata audio/informazioni.

 **iPod/unità flash USB** P. 383

■ Selezione di una modalità di riproduzione

Le modalità di ripetizione, riproduzione casuale e riproduzione breve possono essere selezionate durante la riproduzione dei file.



Pulsanti Modo riproduzione

Le icone relative ai modi riproduzione disponibili vengono visualizzate sopra ai pulsanti Modo riproduzione.

Premere il pulsante corrispondente alla modalità che si desidera selezionare.

■ Disattivazione della modalità di riproduzione

Premere il pulsante selezionato.

► Selezione di una modalità di riproduzione

Opzioni del menu Modo riproduzione

Ripetizione

Ripeti una cartella: ripete tutti file nella cartella corrente.

Ripeti una traccia: ripete il file corrente.

Casuale

Ripr. casuale nella cartella: riproduce tutti i file nella cartella corrente in ordine casuale.

Riproduzione casuale tutti: riproduce tutti i file in ordine casuale.

Scansione

Scansione cartelle: Fornisce una riproduzione breve di 10 secondi del primo file di ciascuna delle cartelle principali.

Scansione tracce: Fornisce una riproduzione breve di 10 secondi di tutti i file nella cartella corrente.

È possibile selezionare un modo riproduzione premendo il pulsante **MENU/CLOCK**.

Ruotare per selezionare **Modo riproduzione**, quindi premere . Ruotare per selezionare una modalità, quindi selezionare .

Per disattivare, ruotare per selezionare **Riproduzione normale**, quindi premere .

Riproduzione audio *Bluetooth*®

Il sistema audio consente di ascoltare musica dal proprio telefono *Bluetooth* compatibile. Tale funzione è disponibile quando il telefono è abbinato e connesso al sistema telefonico vivavoce (HFT) del veicolo.

► **Configurazione telefono** P. 432

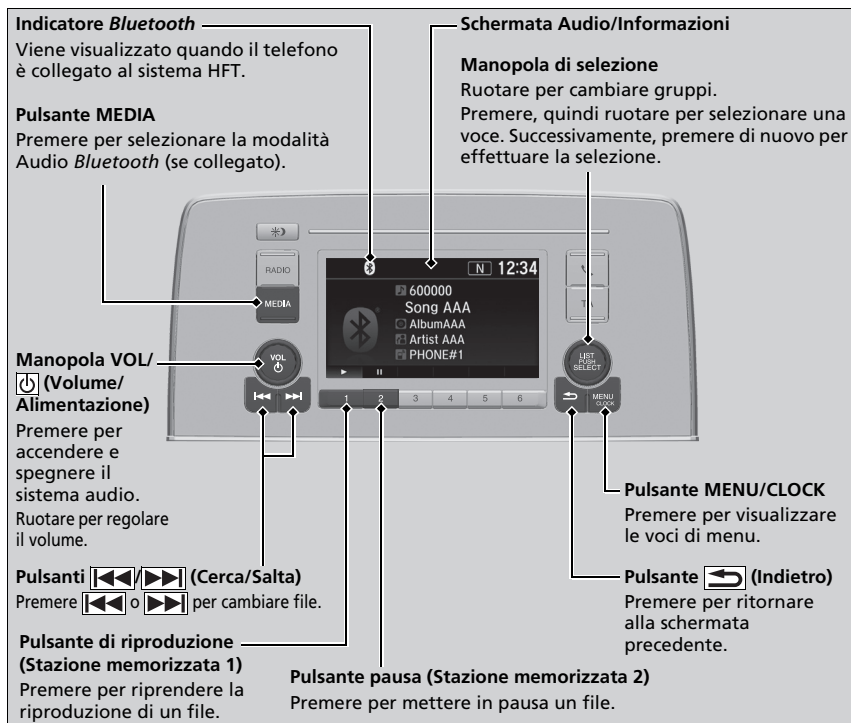

►► Riproduzione audio *Bluetooth*®

Non tutti i telefoni abilitati *Bluetooth* con funzioni audio streaming sono compatibili con il sistema. Per un elenco dei telefoni compatibili, rivolgersi alla concessionaria.

Con HFT è possibile utilizzare un solo telefono alla volta. Quando ci sono più di due telefoni connessi nel veicolo, il primo telefono connesso trovato dal sistema viene collegato automaticamente.

Se al sistema HFT è abbinato più di un telefono, l'impianto avvierà la riproduzione con un leggero ritardo.

In alcuni casi, il nome dell'artista, dell'album o della traccia potrebbe non essere visualizzato correttamente.

Su alcuni dispositivi, determinate funzioni potrebbero non essere disponibili.

■ Riproduzione di file audio *Bluetooth*®

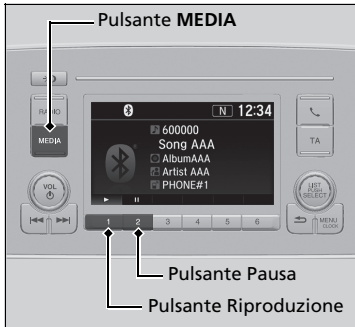

1. Assicurarsi che il telefono sia abbinato e connesso al sistema HFT.
2. Premere il pulsante **MEDIA** fino a quando viene selezionata la modalità Audio *Bluetooth*®.

Se il telefono non viene riconosciuto, potrebbe essere già connesso un altro telefono compatibile con il sistema HFT, non compatibile con il sistema audio *Bluetooth*®.

■ Messa in pausa o ripresa della riproduzione di un file

Premere il pulsante Riproduzione o Pausa per selezionare una modalità.

► Riproduzione di file audio *Bluetooth*®

Per riprodurre file audio, potrebbe essere necessario agire sul telefono. In questo caso, attenersi alle istruzioni del produttore.

La funzione di pausa potrebbe non essere disponibile su alcuni telefoni.

Se un dispositivo audio è collegato all'ingresso ausiliario o alla porta USB, potrebbe essere necessario premere ripetutamente il pulsante **MEDIA** per selezionare il sistema audio *Bluetooth*®.

La selezione di un'altra modalità interrompe la riproduzione della musica dal telefono.



■ Come selezionare un brano desiderato dall'elenco delle ricerche musicali con la manopola di selezione





1. Premere  per visualizzare l'elenco delle ricerche musicali.

2. Ruotare  per selezionare una categoria.

3. Premere  per visualizzare l'elenco di brani nella categoria.

4. Ruotare  per selezionare un'opzione, quindi premere .

► Premere  e ruotare  ripetutamente fino a quando viene visualizzato il brano che si desidera ascoltare.

►► Come selezionare un brano desiderato dall'elenco delle ricerche musicali con la manopola di selezione

A seconda del dispositivo *Bluetooth*® collegato, alcune o tutte le categorie potrebbero non essere visualizzate.

Modelli con sistema audio con display

È possibile utilizzare il sistema audio per 30 minuti quando la modalità di alimentazione è su VEICOLO SPENTO, il sistema si disattiverà automaticamente.

Se si desidera continuare a utilizzare il sistema audio, si consiglia di impostare la modalità di alimentazione su ACCESSORI o ACCENSIONE.

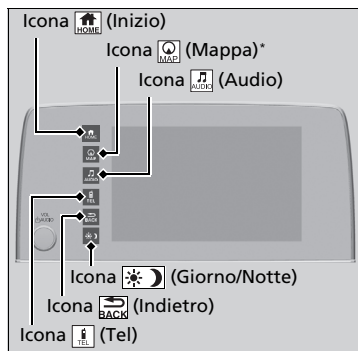

(Inizio): Selezionare per passare alla schermata della pagina iniziale.

Modifica del display P. 322

(Mappa)*: Selezionare per visualizzare la schermata mappa.

Consultare il manuale del sistema di navigazione

(Audio): Selezionare per visualizzare la schermata audio.

(Tel): Selezionare per visualizzare la schermata telefono.

(Indietro): Selezionare per tornare alla schermata precedente quando l'icona è illuminata.

(Giorno/Notte): Selezionare per modificare la luminosità della schermata audio/informazioni.

Selezionare una volta e selezionare o per effettuare una regolazione.

► Ogni volta che si seleziona , la modalità passa dalla modalità diurna, alla modalità notturna e alla modalità spegnimento.

Funzionamento base del sistema audio

Voci del menu Audio

- Lista stazioni** P. 351, 352
- Elenco Ricerca musicale** P. 357, 365
- Scansione** P. 352, 366
- Modo riproduzione** P. 358, 366

Dopo aver ricollegato o sostituito la batteria, l'avvio successivo potrebbe richiedere qualche minuto per consentire l'avvio dell'impianto stereo. Attendere alcuni istanti durante l'avvio dell'impianto.

Funzionamento con chiave disinserita

- Informazioni sull'impianto stereo** P. 288

Schermata Audio/Informazioni

Visualizza lo sfondo e la condizione audio. Da questo schermata, è possibile passare a diverse opzioni di configurazione.

■ Modifica del display

■ Uso del pulsante (display/informazioni)

Premere il pulsante  (display/informazioni) per cambiare la visualizzazione.

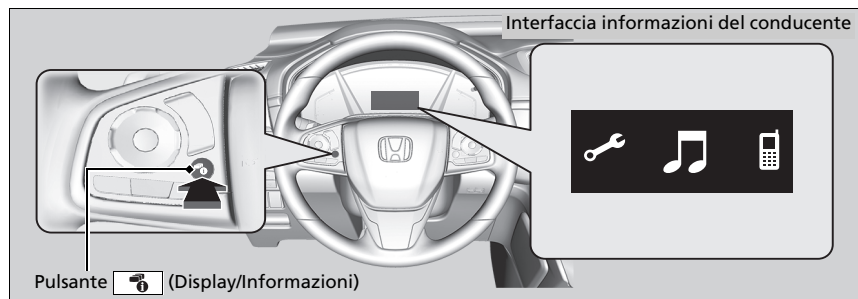

☒ Uso del pulsante (display/informazioni)

È possibile modificare, aggiungere e cancellare il contenuto visualizzato sull'interfaccia informazioni del conducente.

☒ Personalizzazione del quadro strumenti

P. 326

■ Uso della schermata audio/informazioni

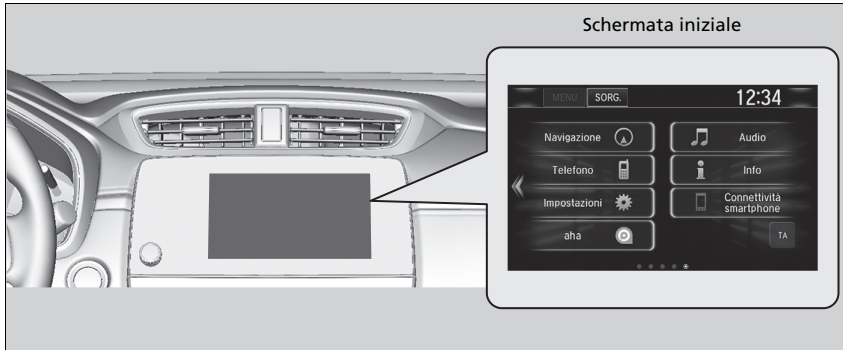

Selezionare  per passare alla schermata della pagina iniziale.
Selezionare le seguenti icone sulla schermata Inizio.

■ Telefono

Consente di visualizzare le informazioni del sistema HFT.

➤ **Sistema telefonico vivavoce** P. 447

☒ Uso della schermata audio/informazioni

Funzionamento del touchscreen

- Utilizzare semplici gesti - inclusi sfioramento e scorrimento - per attivare alcune funzioni audio.
- Alcune voci potrebbero essere disabilitate durante la guida per ridurre il rischio di distrazione.
- È possibile selezionarle quando il veicolo è fermo o mediante i comandi vocali*.
- L'uso di guanti potrebbe limitare o impedire la risposta del touchscreen.

È possibile modificare le impostazioni di sensibilità del touchscreen.

➤ **Funzioni personalizzate** P. 398

■ Info

Visualizza **Computer di bordo**, **Info vocali***, **Orologio/Sfondo/Orologio** o **Informazioni sistema/dispositivo**. Selezionare **MENU** sulla schermata **Menu info** per visualizzare tutte le opzioni disponibili: **Computer di bordo**, **Info vocali***, **Orologio/Sfondo/Orologio** e **Informazioni sistema/dispositivo**.

Computer di viaggio:

- Scheda **Guida attuale**: Consente di visualizzare le informazioni sul viaggio attuale.
- Scheda **Cronologia viaggio A**: Consente di visualizzare le informazioni relative ai tre cicli di guida precedenti. Tali informazioni vengono memorizzate ogni volta che si azzerà il Percorso A.
Per cancellare la cronologia manualmente, selezionare **Elimina cronologia** sulla scheda **Cronologia Viaggio A**. Sulla schermata si visualizza il messaggio di conferma, quindi selezionare **Sì**.

Info vocali*: Consente di visualizzare un elenco di tutti i comandi vocali.

Orologio/sfondo/Orologio: Consente di visualizzare l'orologio e lo sfondo.

Informazioni sistema/dispositivo:

- **Info sistema**: Consente di visualizzare la versione software dell'impianto audio.
- **Info USB**: Consente di visualizzare l'utilizzo della memoria del dispositivo USB.

■ Audio

Consente di visualizzare le informazioni audio correnti.

■ Impostazioni

Consente di accedere alla schermata del menu di personalizzazione.

🔗 **Funzioni personalizzate** P. 398

■ Navigazione*

Consente di visualizzare la schermata di navigazione.

➤ **Consultare il manuale del sistema di navigazione**

■ Connettività smartphone

Si collega con lo smartphone*1, consente l'utilizzo di alcune app dello smartphone sul sistema audio e visualizza Apple CarPlay o Android Auto.

➤ **Connettività smartphone** P. 370

➤ **Apple CarPlay** P. 375

➤ **Android Auto** P. 379

■ aha

Consente di visualizzare la schermata aha™.

➤ **Riproduzione Aha™** P. 363

■ App Centre

Consente di visualizzare Honda App Centre.

➤ **On Board Apps** P. 369

■ TA

Consente di attivare e disattivare le informazioni sul traffico.

■ Elenco app

Consente di aggiungere o rimuovere le applicazioni o i widget sulla schermata iniziale.

➤ **Schermata iniziale** P. 332

■  (quadro strumenti)

Consente di selezionare tre impostazioni personalizzabili per l'interfaccia informazioni del conducente.

*1: Disponibile solo su telefoni specifici. Rivolgersi a una concessionaria per i telefoni compatibili e per i dettagli sulle funzionalità.

■ Modifica del layout delle icone della schermata iniziale

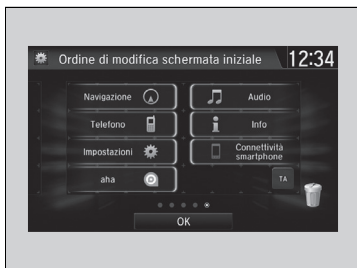

1. Selezionare .
2. Tenere selezionata un'icona.
 - La schermata passa alla schermata di personalizzazione.
3. Trascinare l'icona nel punto desiderato.
4. Selezionare **OK**.
 - Lo schermo torna alla schermata iniziale.

■ Personalizzazione del quadro strumenti

È possibile modificare, aggiungere e cancellare contenuti del quadro strumenti sull'interfaccia informazioni del conducente.



1. .
2. **Impostazioni**
3. **Sistema**
4. **Configurazione del pannello strumenti**

► Personalizzazione del quadro strumenti

È possibile memorizzare fino a tre configurazioni personalizzate. Per selezionare o personalizzare una configurazione, selezionare **Configuraz. commutaz.** Quando si seleziona **Configuraz. commutaz.** durante la personalizzazione, le impostazioni modificate vengono salvate.

Quando si seleziona  durante la personalizzazione, le impostazioni modificate non vengono salvate e si ristabilisce la schermata **Pannello strumenti**.

■ Ordine di modifica

Per modificare l'ordine delle icone sull'interfaccia informazioni del conducente, selezionare prima:

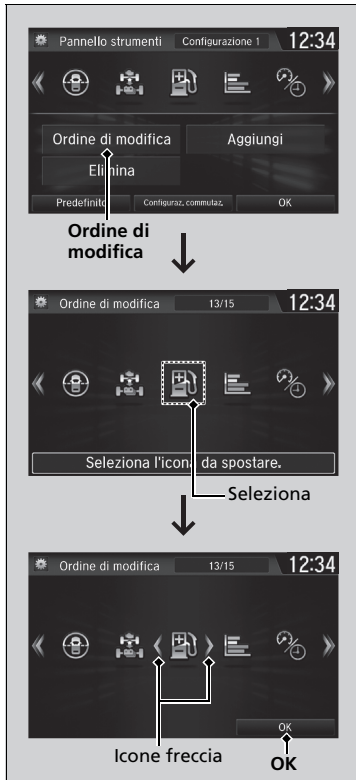

1. Ordine di modifica

2. Selezionare l'icona che si desidera spostare.

- Vengono visualizzate delle frecce su entrambi i lati dell'icona selezionata.

3. Selezionare ripetutamente la freccia sinistra o destra per spostare l'icona nella posizione desiderata.

4. Selezionare **OK**.

- Viene ristabilita la schermata **Pannello strumenti**.

►► Ordine di modifica

È possibile modificare l'ordine delle icone anche in un altro modo. Selezionare prima:

1. **Ordine di modifica**

2. Selezionare e tenere premuta l'icona che si desidera spostare.

3. Trascinare l'icona nel punto desiderato.

4. Selezionare **OK**.

- Viene ristabilita la schermata **Pannello strumenti**.

■ Aggiunta di contenuti

È possibile aggiungere icone sull'interfaccia informazioni del conducente. Per aggiungere icone, selezionare prima:

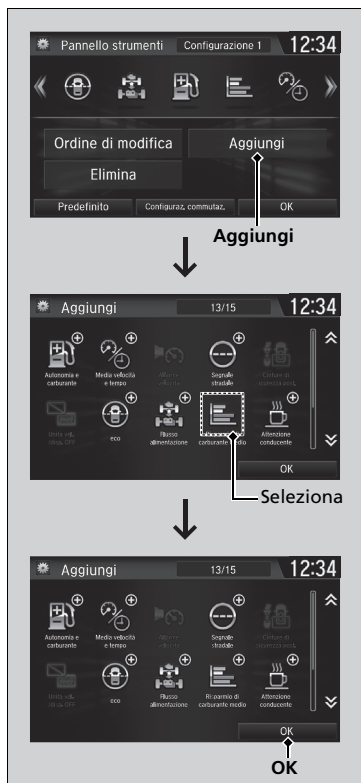

1. Aggiungi

2. Selezionare un'icona che si desidera aggiungere.

- Viene visualizzato un segno più nell'angolo superiore destro dell'icona selezionata.

3. Selezionare OK.

- Viene ristabilita la schermata **Pannello strumenti**.

►► Aggiunta di contenuti

Le icone disabilitate non possono essere selezionate.

Se un'icona visualizza un segno più nell'angolo superiore destro, significa che l'icona è già stata aggiunta.

■ Eliminazione del contenuto

Per eliminare contenuti dall'interfaccia informazioni del conducente, selezionare prima:

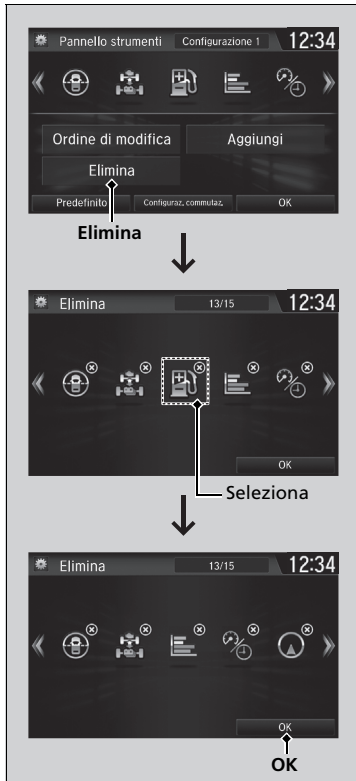

1. Elimina

2. Selezionare l'icona che si desidera eliminare.

- L'icona con una X sull'angolo superiore destro può essere eliminata.

3. Selezionare **OK**.

- Viene ristabilita la schermata **Pannello strumenti**.

» Eliminazione del contenuto

È anche possibile eliminare contenuti selezionando:

1. **Elimina** o **Ordine di modifica**
 2. Selezionare e tenere premuta l'icona che si desidera eliminare.
 3. Trascinare l'icona sull'icona del cestino.
 4. Selezionare **OK**.
- Viene ristabilita la schermata **Pannello strumenti**.

■ Impostazione sfondo

È possibile modificare, archiviare ed eliminare lo sfondo sulla schermata audio/informazioni.

■ Importa sfondo

Dall'unità flash USB è possibile importare fino a cinque immagini per lo sfondo, una alla volta.

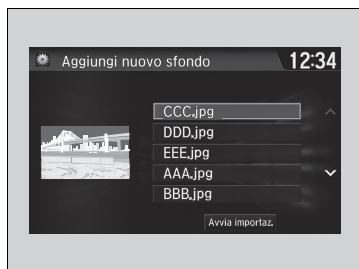
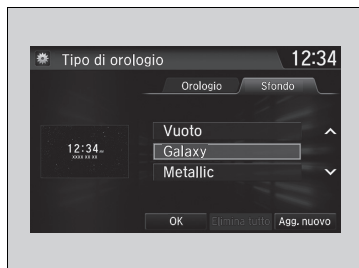



1. Collegare l'unità flash USB alla porta USB.
▶ **Porta(e) USB** P. 289
2. Selezionare **Impostazioni**.
3. Selezionare **Orologio**.
4. Selezionare **Tipo Orologio/Sfondo**, quindi aprire la scheda **Sfondo**.
5. Selezionare **Agg. nuovo**.
▶ Il nome dell'immagine non viene visualizzato nell'elenco.
6. Selezionare l'immagine desiderata.
▶ L'anteprima viene visualizzata sul lato sinistro dello schermo.
7. Selezionare **Avvia Importaz.** per salvare i dati.
▶ La schermata torna all'elenco degli sfondi.

▣ Impostazione sfondo

Lo sfondo configurato su **Tipo Orologio/Sfondo** non può essere visualizzato sull'interfaccia informazioni del conducente.

- Quando si importano file di sfondo, l'immagine deve essere memorizzata nella directory principale dell'unità flash USB.
 Non è possibile importare le immagini presenti in una cartella.
- Il nome del file deve essere inferiore a 256 byte.
- È possibile importare file di immagine in formato BMP (bmp) o JPEG (jpg).
- La dimensione massima di ciascun file è di 5 MB.
- La dimensione massima di ciascuna immagine è di 4.096 × 4.096 pixel. Se l'immagine ha dimensioni inferiori a 800 × 480 pixel, viene visualizzata al centro dello schermo con l'area circostante in nero.
- Se l'unità flash USB non ha immagini, viene visualizzato il messaggio **Nessun file rilevato**.

Dopo la modifica del disegno dell'interfaccia della schermata, è possibile modificare lo sfondo procedendo come segue.

1. Selezionare .
2. Selezionare .
3. Tenere selezionato lo spazio vuoto sulla schermata iniziale.
 Sullo schermo viene visualizzato il menu a comparsa.
4. Selezionare **Cambia sfondo**.
5. Selezionare **Galleria**, **Sfondi animati** o **Sfondi**.

■ Selezionare sfondo

1. Selezionare **Impostazioni**.
2. Selezionare **Orologio**.
3. Selezionare **Tipo Orologio/Sfondo**, quindi aprire la scheda **Sfondo**.
 - La schermata passa all'elenco degli sfondi.
4. Selezionare lo sfondo desiderato.
 - L'anteprima viene visualizzata sul lato sinistro dello schermo.
 - Sullo schermo viene visualizzato il menu a comparsa.
5. Selezionare **Imposta**.
 - La schermata torna all'elenco degli sfondi.

■ Per visualizzare lo sfondo una volta impostato

1. Selezionare .
2. Selezionare **Info**.
3. Selezionare **MENU**.
4. Selezionare **Orologio/Sfondo**.

■ Cancellare sfondo

1. Selezionare **Impostazioni**.
2. Selezionare **Orologio**.
3. Selezionare **Tipo Orologio/Sfondo**, quindi aprire la scheda **Sfondo**.
 - La schermata passa all'elenco degli sfondi.
4. Selezionare lo sfondo che si desidera cancellare.
 - L'anteprima viene visualizzata sul lato sinistro dello schermo.
 - Sullo schermo viene visualizzato il menu a comparsa.
5. Selezionare **Elimina**.
 - Viene visualizzato un messaggio di conferma sullo schermo.
6. Selezionare **Si** per cancellare completamente.
 - La schermata torna all'elenco degli sfondi.

☒ Impostazione sfondo

Dal menu a comparsa, selezionare **Anteprima** per visualizzare un'anteprima a schermo intero.



Per tornare alla schermata precedente, selezionare **OK** oppure .



Se il file è di grandi dimensioni, la visualizzazione dell'anteprima potrebbe richiedere un po' di tempo.

Per eliminare tutti gli sfondi aggiunti, selezionare **Canc. Tutto**, quindi **Si**.

■ Schermata iniziale

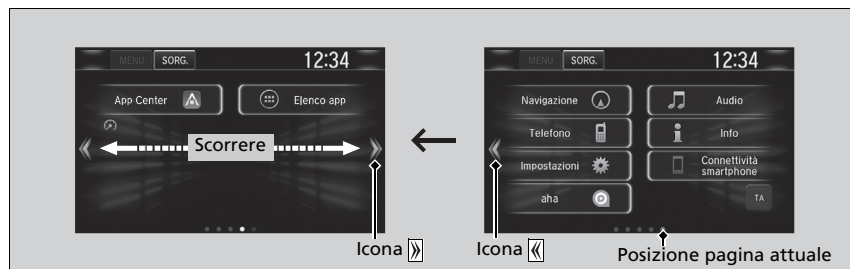
■ Come passare a una schermata successiva



Selezionando  o  oppure scorrendo la schermata verso sinistra o verso destra, si passa alla schermata successiva.

►► Schermata iniziale

La schermata iniziale è composta da 5 pagine (fissa). Non è possibile aggiungere più pagine.







Selezionare  per tornare indietro direttamente alla prima pagina della schermata iniziale da qualsiasi pagina.

■ Come utilizzare app e widget



1. Selezionare .
2. Selezionare **Elenco app**.
► Viene visualizzata la schermata delle applicazioni.
3. Selezionare l'app o il widget che si desidera usare.

Elenco delle app preinstallate:

-  (Browser): Visualizza il browser Web utilizzato dallo smartphone e dalla connessione Wi-Fi.
-  (Calcolatrice): Visualizza la calcolatrice.
-  (Galleria): Visualizza immagini.
-  (Download): Visualizza i dati scaricati dal browser Web e così via.
-  (Programma di installazione app): Verificare con una concessionaria Honda le app disponibili per l'installazione.
-  (Cerca): Visualizza le diverse schermate di recupero.

⌘ Come utilizzare app e widget

Tenere selezionata l'app o il widget desiderato per aggiungere il relativo collegamento sulla schermata iniziale.

Le app preinstallate potrebbero non avviarsi correttamente. Se questo si verifica, è necessario ripristinare il sistema.

► **Ripristino di tutte le impostazioni predefinite** P. 425

Se si esegue **Ripristina**, tale operazione potrebbe ripristinare tutte le impostazioni di fabbrica.

► **Ripristino di tutte le impostazioni predefinite** P. 425

Nel caso in cui tali app non si avviino correttamente neanche dopo aver eseguito **Ripristina**, rivolgersi a una concessionaria.

È possibile che un browser si arresti durante l'uso. In tale situazione, si ritornerà alla schermata precedente all'avvio del browser.

Non installare applicazioni diverse da quelle verificate da una concessionaria Honda. L'installazione di app non autorizzate potrebbe costituire un rischio di danneggiamento dati per le informazioni del veicolo e la privacy personale.

È possibile cancellare le applicazioni installate dall'utente mediante la seguente procedura.



1. Selezionare .
2. Selezionare **Impostazioni**.
3. Selezionare **Sistema**.
4. Selezionare la scheda **Altro**.
5. Selezionare **Informazioni dettagliate**.
6. Selezionare l'App che si desidera eliminare.
7. Selezionare **Cancella**.

Le app preinstallate non possono essere cancellate.

■ Come aggiungere icone di app o widget nella schermata iniziale

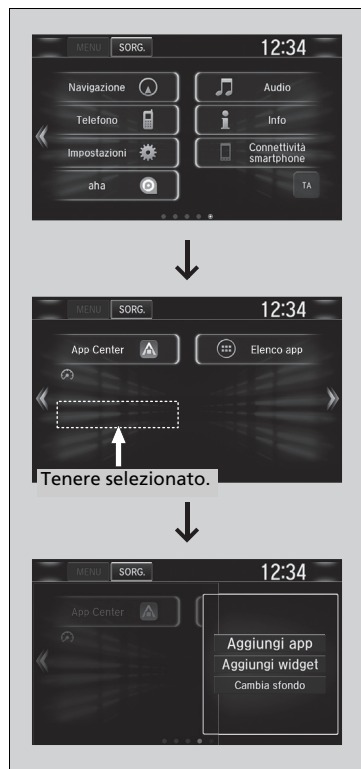
È possibile aggiungere icone di app o widget nella schermata iniziale.



1. Selezionare .
2. Selezionare .

3. Tenere selezionato lo spazio vuoto sulla schermata iniziale.
 - Sullo schermo viene visualizzato il menu a comparsa.

4. Selezionare **Aggiungi app** o **Aggiungi widget**.
 - Viene visualizzata la schermata App o Widget.



5. Tenere selezionata l'icona di app o widget che si desidera aggiungere.

► La schermata passa alla schermata di personalizzazione.

6. Trascinare l'icona nel punto desiderato.

7. Selezionare **OK**.

► Lo schermo torna alla schermata iniziale.

■ Per spostare le icone nella schermata iniziale

È possibile cambiare posizione sulla schermata iniziale.



1. Tenere selezionata un'icona.

► La schermata passa alla schermata di personalizzazione.

2. Trascinare l'icona nel punto desiderato.

3. Selezionare **OK**.

► Lo schermo torna alla schermata iniziale.

►► Per spostare le icone nella schermata iniziale

È anche possibile spostare le icone **Telefono, Info, Audio, Impostazioni, Navigazione, Connettività smartphone, aha, App Centre, TA, Elenco app** e  (pannello strumenti) nella stessa maniera.

■ Come rimuovere le icone nella schermata iniziale

È possibile cancellare le icone della schermata iniziale.



1. Tenere selezionata un'icona.
 - La schermata passa alla schermata di personalizzazione.
2. Trascinare l'icona da rimuovere sull'icona del cestino.
 - L'icona viene rimossa dalla schermata iniziale.
3. Selezionare **OK**.
 - Lo schermo torna alla schermata iniziale.

☒ Come rimuovere le icone nella schermata iniziale

Non è possibile eliminare le icone **Telefono, Info, Audio, Impostazioni, Navigazione*, Connettività smartphone, aha, App Centre, TA, Elenco app** e  (quadro strumenti).

Le app o i widget non saranno cancellati eliminando semplicemente l'icona dalla schermata iniziale.

* Non disponibile su tutti i modelli

■ Modifica dello sfondo della schermata iniziale

È possibile modificare uno sfondo della schermata iniziale.



1. Tenere selezionato lo spazio vuoto sulla schermata iniziale.
 - Sullo schermo viene visualizzato il menu a comparsa.
2. Selezionare **Cambia sfondo**.
 - Sullo schermo viene visualizzato il menu a comparsa.



3. Selezionare un'app per la selezione degli sfondi.
4. Selezionare lo sfondo che si desidera modificare.
 - Lo sfondo viene modificato e la visualizzazione torna alla schermata iniziale.
5. Selezionare **Imposta sfondo**.

Area di stato



1. Scorrere dall'alto della schermata verso il basso.
 - Viene visualizzata l'area di stato.

2. Selezionare una voce per vederne i dettagli.
3. Selezionare  o scorrere verso l'alto dalla barra inferiore per chiudere l'area.

■ Modifica dell'interfaccia della schermata



È possibile modificare il design dell'interfaccia della schermata.



1. Selezionare .
2. Selezionare **Impostazioni**.
3. Selezionare **Sistema**.
4. Selezionare la scheda **Altro**.
5. Selezionare **Cambia stile interfaccia**.
6. Selezionare **Si**.

►► Modifica dell'interfaccia della schermata

Dopo la modifica del disegno dell'interfaccia della schermata, è possibile modificare lo sfondo procedendo come segue.

1. Selezionare .
2. Selezionare .
3. Tenere selezionato lo spazio vuoto sulla schermata iniziale.
Sullo schermo viene visualizzato il menu a comparsa.
4. Selezionare **Cambia sfondo**.
5. Selezionare **Galleria**, **Sfondi animati** o **Sfondi**.

Se si modifica l'interfaccia della schermata, verranno cambiate anche alcune voci di impostazione.

► **Funzioni personalizzate** P. 398

Personalizzazione del menu

È possibile modificare le icone del menu sul lato destro delle schermate **Audio**, **Telefono** e **Info**.



1. Selezionare una delle tre icone (**Audio/Telefono/Info**) sullo schermo, quindi tenere selezionata l'icona del menu.
 ► Selezionando l'icona ◀ o ▶, è possibile modificare le icone **Audio**, **Telefono** o **Info** sulla schermata **Menu Personalizza**.
2. Tenere selezionata l'icona di menu che si desidera modificare e trascinarla quindi verso il basso.
3. Tenere selezionata l'icona di menu che si desidera aggiungere e trascinarla quindi verso l'alto.
4. Selezionare **OK**.

Personalizzazione del menu

È possibile anche utilizzare il metodo seguente per modificare l'icona di menu:

Selezionare **Impostazioni**→**Sistema**→scheda **Inizio**→**Posizione icona menu**

■ Chiusura delle app

È possibile chiudere delle app specifiche in esecuzione in background nel sistema.



1. Tenere selezionato .
2. Selezionare la scheda **Attiva**.
 - Se si seleziona la scheda **Attiva/Cronologia**, è possibile chiudere le app al momento in esecuzione e cancellare simultaneamente la cronologia delle attività delle app.
3. Selezionare l'app che si desidera chiudere.
4. Selezionare **Cancella**.
 - La schermata torna all'elenco delle app.

» Chiusura delle app

Se un numero di applicazioni è in esecuzione in background e si rileva un'anomalia nel sistema audio, alcune di queste applicazioni potrebbero non funzionare correttamente. Se ciò si verifica, chiudere tutte le applicazioni e avviare di nuovo l'app/le app che si desidera utilizzare.

Per chiudere tutte le app nel sistema, selezionare **Cancellare tutto**, quindi **Si**.

Non è consentito chiudere le app Aha™* e Garmin*.

Regolazione del suono

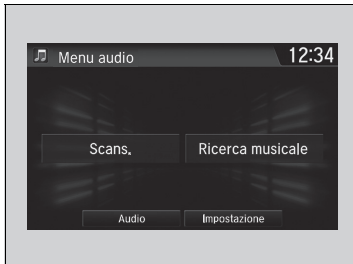

1. Selezionare .
2. Selezionare **MENU**.
3. Selezionare **Audio**.



Selezionare una scheda tra le opzioni seguenti:

- **BAS-MID-TRE**: Bassi, Medi, Alti
- **FAD-BAL-SUBW***: attenuazione, bilanciamento, subwoofer*
- **SVC**: compensazione volume velocità

Regolazione del suono

L'SVC è dotato di quattro modalità: **Spento, Basso, Medio e Alto**.

L'SVC regola il livello del volume in base alla velocità del veicolo. Quando si accelera, il volume aumenta. Quando si decelera, il volume diminuisce.

È anche possibile regolare il suono con la seguente procedura.

1. Selezionare .
2. Selezionare **Impostazioni**.
3. Selezionare **Audio**.
4. Selezionare **Suono**.

* Non disponibile su tutti i modelli

Configurazione display

È possibile modificare la luminosità o la scelta colore della schermata audio/informazioni.

Modifica della luminosità dello schermo

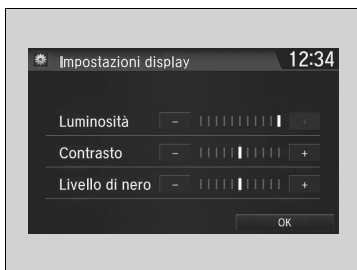

1. Selezionare .
2. Selezionare **Impostazioni**.
3. Selezionare **Sistema**.
4. Selezionare la scheda **Display**.
5. Selezionare **Impostazione display**.
6. Selezionare l'impostazione desiderata.
7. Selezionare **OK**.

Modifica della scelta colore della schermata

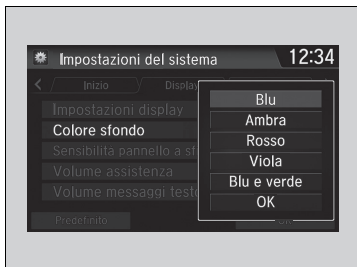

1. Selezionare .
2. Selezionare **Impostazioni**.
3. Selezionare **Sistema**.
4. Selezionare la scheda **Display**.
5. Selezionare **Colore sfondo**.
6. Selezionare l'impostazione desiderata.
7. Selezionare **OK**.

Modifica della luminosità dello schermo

Nello stesso modo, è possibile modificare le impostazioni **Contrasto** e **Livello di nero**.

Modifica della scelta colore della schermata

Non è possibile cambiare il **colore sfondo** se si cambia il design dell'interfaccia della schermata.

■ Selezionare una sorgente audio



Selezionare l'icona della fonte attuale, quindi selezionare un'icona sull'elenco fonti per cambiare fonte audio.

►► Selezionare una sorgente audio

Se si avviano le app audio preinstallate, **AUDIO APPS** viene visualizzato sullo schermo.

Queste app preinstallate non possono essere visualizzate sulla schermata di selezione fonte.



È possibile avviare tali app audio da **AUDIO APPS**.

Quando si usa la schermata Aha™ e si desidera selezionare un'altra sorgente, selezionare **SORGENTE** nell'angolo superiore sinistro dello schermo. Viene visualizzata la schermata per selezionare la sorgente. Selezionare la sorgente desiderata.

Modelli con sistema di navigazione

Funzionamento dei comandi vocali*¹

Il veicolo è dotato di un sistema di comando vocale che consente di gestire le funzioni senza mani.

Il sistema di comando vocale utilizza i pulsanti  (microfono) e  (riaggancio/indietro) sul volante nonché un microfono posto vicino alle luci di lettura sul soffitto.

Riconoscimento vocale

Come ottenere un riconoscimento vocale ottimale quando si utilizza il sistema di comando vocale:

- Verificare che sia visualizzata la schermata corretta per il comando vocale in uso.
Il sistema riconosce solo determinati comandi.
Comando vocale disponibile
 - **Schermata Portale vocale*** P. 347
- Chiudere i finestrini e il tetto panoramico*.
- Regolare le bocchette per la ventilazione della plancia e laterali in modo che l'aria non soffi sul microfono del soffitto.
- Pronunciare le parole chiaramente e con tono naturale senza fare pause tra una parola e l'altra.
- Se possibile ridurre qualsiasi rumore di fondo. Il sistema può interpretare il comando erroneamente se parla più di una persona contemporaneamente.

*1: Il sistema di comando vocale riconosce le seguenti lingue: inglese, tedesco, francese, spagnolo e italiano.

* Non disponibile su tutti i modelli

►► Funzionamento dei comandi vocali*¹

Quando si preme il pulsante , viene richiesto cosa si desidera fare. Premere e rilasciare nuovamente il pulsante per escludere questa richiesta e pronunciare un comando.

►► Riconoscimento vocale

Il sistema di comando vocale può essere utilizzato esclusivamente dal sedile lato conducente poiché l'unità microfono rimuove le interferenze dal lato passeggero anteriore.

Schermata Portale vocale*

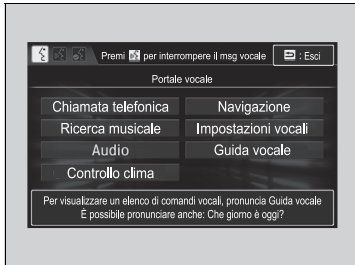

Quando il pulsante  (microfono) è premuto, sulla schermata vengono visualizzati i comandi vocali disponibili.

Per un elenco completo dei comandi, pronunciare "Guida vocale" dopo il segnale acustico o selezionare **Guida vocale**.

Per visualizzare l'elenco dei comandi, accedere a **Info vocali** nella schermata **Menu info**. Selezionare **Info** e successivamente **MENU**.

Nelle varie schermate il sistema riconosce solo i comandi riportati nelle pagine seguenti. I comandi vocali in forma libera non sono riconosciuti.

■ Chiamata telefonica

Questa funzione può essere utilizzata solo quando il telefono è collegato. Quando il sistema riconosce il comando *Chiamata telefonica*, la schermata passa alla visualizzazione del riconoscimento vocale per i comandi del telefono.

- *Componi numero*
- *Cronologia chiamate*
- *Ricomponi*
- *Chiama <nome contatto>*
- *Chiama <numero di telefono>*

I comandi della funzione Chiamata telefonica non sono disponibili se si utilizza Apple CarPlay.

■ Ricerca musicale

Questa funzione può essere utilizzata solo se è collegato un iPod o un dispositivo USB.

■ Controllo clima

Quando il sistema riconosce il comando *Controllo clima*, la schermata passa alla visualizzazione dedicata alla schermata di riconoscimento vocale del controllo clima.

➤ **Comandi controllo clima** P. 349

■ Audio

Quando il sistema riconosce il comando *Audio*, la schermata passa alla visualizzazione del riconoscimento vocale audio.

- *Attiva audio**¹
- *Disattiva audio**¹
- *Radio FM*
- *Radio MW*
- *Radio LW*
- *iPod*
- *USB*
- *Altre sorgenti*

■ Navigazione

Viene visualizzata la schermata di navigazione.

➤ **Consultare il manuale del sistema di navigazione**

■ Impostazioni vocali

La schermata passa alla scheda **Riconosc. vocale** nella schermata **Impostazioni del sistema**.

*1: Questi comandi attivano e disattivano le funzioni, pertanto potrebbero non corrispondere all'azione desiderata.

* Non disponibile su tutti i modelli

■ Guida vocale

È possibile visualizzare un elenco dei comandi disponibili sullo schermo.

- *Comandi utili*
- *Comandi telefonici*
- *Comandi audio*
- *Comandi a video*
- *Comandi di ricerca musicale*
- *Comandi generali*
- *Comandi controllo clima*

■ Comandi utili

Il sistema accetta questi comandi sulla schermata principale del portale vocale.

- *Chiama <numero di telefono>*
- *Chiama <nome contatto>*
- *Che ore sono?*
- *Che giorno è oggi?*

■ Comandi telefonici

Il sistema accetta questi comandi sulla schermata dedicata del riconoscimento vocale del telefono.

- *Chiama per numero*
- *Chiama per nome*
- *Chiama <numero di telefono>*
- *Chiama <nome contatto>*

■ Comandi audio

Il sistema accetta questi comandi sulla schermata dedicata del riconoscimento vocale dell'audio.

■ Comandi Radio FM

- *Sintonizza radio su <87.5-108.0> FM*
- *Stazione radio FM memorizzata <1-12>*

■ Comandi radio LW

- *Sintonizza radio su <153-279> LW*
- *Stazione radio LW memorizzata <1-6>*

■ Comandi radio MW

- *Sintonizza radio su <531-1602> MW*
- *Stazione radio MW memorizzata <1-6>*

■ Comandi iPod

- *Riproduci iPod*
- *Riproduci traccia <1-30>*
- *Ricerca musicale*
- *Che album è?*
- *Cosa sto ascoltando?*

■ Comandi USB

- *Riproduzione USB*
- *Riproduzione traccia USB <1-30>*
- *Ricerca musicale*
- *Che album è?*
- *Cosa sto ascoltando?*

■ Comandi DAB

- *Preselezione DAB <1-12>*

■ Comandi audio Bluetooth®

- *Bluetooth® riproduzione audio*

NOTA:

I comandi audio *Bluetooth®* potrebbero non funzionare con alcuni telefoni o dispositivi audio *Bluetooth®*.

■ Comandi a video

Quando è selezionata la funzione **Comandi a video**, viene visualizzata la schermata esplicativa.

■ Comandi di ricerca musicale

Il sistema accetta questi comandi sulla schermata **Ricerca musicale**.

■ Utilizzo di Song By Voice

Song By Voice™ è una funzione che consente di scegliere musica dall'iPod o da un dispositivo USB tramite comandi vocali. Per attivare questa modalità è necessario premere l'interruttore del microfono e pronunciare: "Ricerca musicale".

■ Comandi Song By Voice

- Cosa sto ascoltando?
- Chi sto ascoltando?
- Chi è questo?
- Che cosa è in riproduzione?
- Chi è in riproduzione?
- Che album è?

■ Comandi di riproduzione

- Riproduci artista <Nome>
- Riproduci traccia/brano <Nome>
- Riproduci album <Nome>
- Riproduci genere/categoria <Nome>
- Riproduci playlist <Nome>
- Riproduci autore <Nome>

■ Comandi elenco

- Elenco artisti <Nome>
- Elenco album <Nome>
- Elenca genere/categoria <Nome>
- Elenco playlist <Nome>
- Elenco autori <Nome>

■ Comandi generali

- Che ore sono?
- Che giorno è oggi?

■ Comandi controllo clima

- Attiva controllo clima*1
- Disattiva controllo clima*1
- Velocità ventilatore <1-7>
- Massima temperatura riscaldamento
- Temperatura raffreddamento massimo
- Temperatura <18-32> gradi
- Attiva sbrinamento*1
- Disattiva sbrinamento*1
- Accendi climatizzatore*1
- Spegni climatizzatore*1
- Altri
- Bocchetta
- Cruscotto e pavimento
- Velocità della ventola Su
- Velocità della ventola Giù
- Bocchette a pavimento
- Pavimento e sbrinamento
- Aumenta temperatura
- Riduci temperatura

*1: Questi comandi attivano e disattivano le funzioni, pertanto potrebbero non corrispondere all'azione desiderata.

Riproduzione radio AM/FM

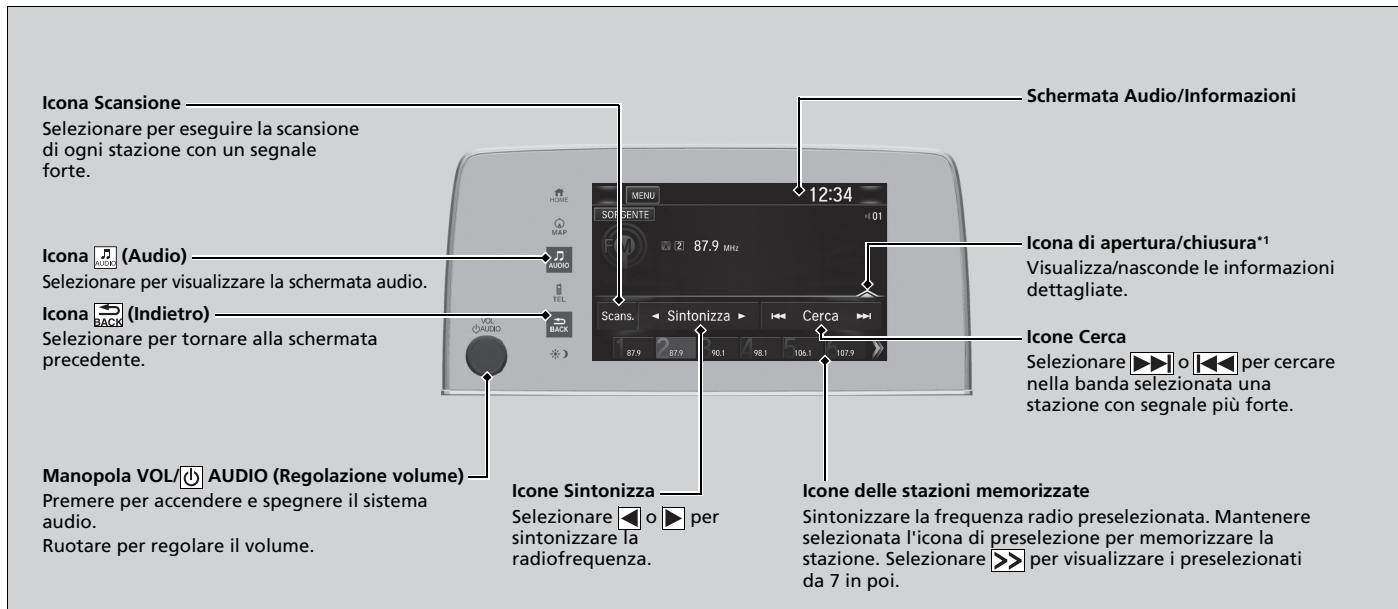

*1: Alcuni o tutti gli elenchi potrebbero non essere visualizzati.

■ Memoria preselezionati

Per memorizzare una stazione:

1. Sintonizzarsi sulla stazione selezionata.
2. Mantenere selezionato il numero preselezionato della stazione che si desidera memorizzare.

È possibile anche memorizzare una stazione preselezionata tramite la seguente procedura.

1. Sintonizzarsi sulla stazione selezionata.
2. Selezionare l'icona di apertura/chiusura per visualizzare un elenco.
3. Selezionare la scheda **Stazione memorizzata**.
4. Mantenere selezionato il numero preselezionato della stazione che si desidera memorizzare.

■ Lista stazioni

Elenca le stazioni con il segnale più forte sulla banda selezionata.

1. Selezionare l'icona di apertura/chiusura per visualizzare un elenco.
2. Selezionare la scheda **Elenco stazioni**.
3. Selezionare la stazione.

■ Aggiornamento manuale

Consente di aggiornare in qualsiasi momento l'elenco stazioni disponibili.

1. Selezionare l'icona di apertura/chiusura per visualizzare un elenco.
2. Selezionare la scheda **Elenco stazioni**.
3. Selezionare **Aggiorna**.

☒ Memoria preselezionati

La spia **ST** viene visualizzata sul display per indicare la ricezione di trasmissioni FM stereo.

La riproduzione stereo in AM non è disponibile.

Selezione delle modalità audio

Premere il pulsante ▲ oppure ▼ sul volante o selezionare **SORGENTE** sullo schermo.

☒ **Comandi audio a distanza** P. 292

È possibile memorizzare 12 stazioni AM e 12 stazioni FM nella memoria di preselezione. AM ha due tipi di frequenze, LW e MW, per ciascuna delle quali è possibile memorizzare sei stazioni.

■ Scansione

Consente di riprodurre ciascuna delle stazioni con segnale più forte sulla banda selezionata per 10 secondi. Per disattivare la funzione di scansione, selezionare **Annulla** o .

■ Radio Data System (RDS)

Fornisce informazioni sui dati di testo correlati alla stazione FM selezionata compatibile per RDS.

■ Individuazione di una stazione RDS da Elenco stazioni

1. Selezionare l'icona di apertura/chiusura per visualizzare un elenco durante l'ascolto di una stazione FM.
2. Selezionare la scheda **Elenco stazioni**.
3. Selezionare la stazione.

■ Aggiornamento manuale

Consente di aggiornare in qualsiasi momento l'elenco stazioni disponibili.

1. Selezionare l'icona di apertura/chiusura per visualizzare un elenco durante l'ascolto di una stazione FM.
2. Selezionare la scheda **Elenco stazioni**.
3. Selezionare **Aggiorna**.

■ Testo radio

Visualizza le informazioni del testo radio della stazione RDS selezionata.

1. Selezionare **MENU**.
2. Selezionare **Visualizza testo radio**.

■ Scansione

Consente di riprodurre ciascuna delle stazioni con segnale più forte sulla banda selezionata per 10 secondi.

Per disattivare la funzione di scansione, selezionare **Annulla** o .

☒ Radio Data System (RDS)

Quando si seleziona una stazione FM in grado di utilizzare il sistema RDS, questo si attiva automaticamente e sul display della frequenza viene visualizzato il nome della stazione. Tuttavia, quando il segnale di quella stazione diventa debole, sul display non viene più visualizzato il nome della stazione ma la frequenza.

Riproduzione DAB (Digital Audio Broadcasting)

Icona (Audio)
Selezionare per visualizzare la schermata audio.

Manopola VOL/ AUDIO (Regolazione volume)
Premere per accendere e spegnere il sistema audio.
Ruotare per regolare il volume.

Icona (Indietro)
Selezionare per tornare alla schermata precedente.

Icona Scansione
Selezionare per eseguire la scansione di ogni gruppo o servizio ricevibile.

Icone Gruppo
Selezionare o per sintonizzare il gruppo.
Selezionare e tenere premuto o per eseguire una ricerca di un gruppo dall'alto in basso nel servizio selezionato fino a trovare un gruppo ricevibile.

Schermata Audio/Informazioni

Icona di apertura/chiusura*¹
Visualizza/nasconde le informazioni dettagliate.

Icone Servizio
Selezionare o per sintonizzare il componente di servizio.

Icone delle stazioni memorizzate
Sintonizzare la frequenza della stazione memorizzata. Mantenere selezionata l'icona di preselezione per memorizzare la stazione.
Selezionare per visualizzare i preselezionati da 7 in poi.

* 1: Alcuni o tutti gli elenchi potrebbero non essere visualizzati.

■ Memoria preselezionati

Per memorizzare un servizio:

1. Sintonizzarsi sul servizio selezionato.
2. Selezionare e tenere premuto il numero della stazione memorizzata per il servizio che si desidera memorizzare.

È possibile anche memorizzare un servizio preselezionato tramite la seguente procedura.

1. Sintonizzarsi sul servizio selezionato.
2. Selezionare l'icona di apertura/chiusura per visualizzare un elenco.
3. Selezionare la scheda **Stazione memorizzata**.
4. Selezionare e tenere premuto il numero della stazione memorizzata per il servizio che si desidera memorizzare.

■ Elenco gruppi

Elenca i gruppi ricevibili sul servizio selezionato.

1. Selezionare l'icona di apertura/chiusura per visualizzare un elenco.
2. Selezionare la scheda **Elenco gruppi**.
3. Selezionare il gruppo.

■ Aggiornamento manuale

Consente di aggiornare in qualsiasi momento l'elenco gruppi disponibili.

1. Selezionare l'icona di apertura/chiusura per visualizzare un elenco.
2. Selezionare la scheda **Elenco gruppi**.
3. Selezionare **Aggiorna lista**.

☒ Memoria preselezionati

Selezione delle modalità audio

Premere il pulsante ▲ oppure ▼ sul volante o selezionare **SORGENTE** sullo schermo.

☒ **Comandi audio a distanza** P. 292

Nella memoria di preselezione è possibile memorizzare 12 stazioni DAB.

■ Scansione

Esegue un campionamento di ogni gruppo o servizio ricevibile sul servizio selezionato per 10 secondi.

1. Selezionare **Scansione**.
2. Selezionare **Scansione gruppo** o **Analisi servizio**.

Per disattivare la funzione di scansione, selezionare **Annulla scansione**.

■ Testo radio

Visualizza le informazioni del testo radio della stazione DAB selezionata.

1. Selezionare **MENU**.
2. Selezionare **Visualizza testo radio**.

Riproduzione di un iPod

Collegare l'iPod alla porta USB utilizzando la porta USB, quindi selezionare la modalità iPod.

► **Porta(e) USB** P. 289

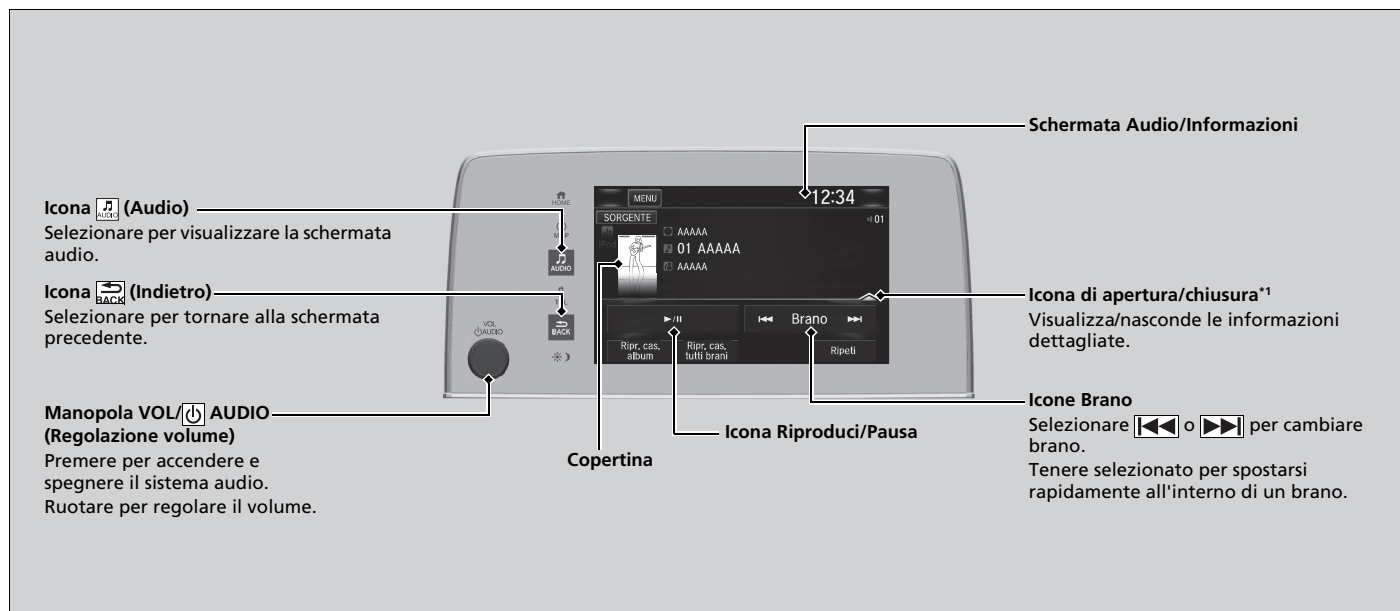

*1: Alcuni o tutti gli elenchi potrebbero non essere visualizzati.

Come selezionare un brano desiderato dall'elenco delle ricerche musicali



1. Selezionare **MENU**, quindi **Ricerca musicale**.

2. Selezionare le voci di quel menu.

►► Riproduzione di un iPod

Le funzioni disponibili possono variare a seconda del modello o della versione. Alcune funzioni potrebbero non essere disponibili sull'impianto stereo di questo veicolo.

In caso di problemi, potrebbe venire visualizzato un messaggio di errore sulla schermata audio/informazioni.

► **iPod/unità flash USB** P. 383

Se si usa l'app musicale dell'iPhone/iPod mentre il telefono è collegato al sistema audio, non sarà più possibile utilizzare la stessa app sulla schermata audio/informazioni. Se necessario, ricollegare il dispositivo.

Selezionare **Commuta dispositivo USB** in **Menu audio** per cambiare dispositivo USB.

Se un iPhone è collegato tramite Apple CarPlay, la sorgente iPod/USB non è disponibile e i file audio sul telefono possono essere riprodotti solo in Apple CarPlay.

■ Selezione di una modalità di riproduzione

Le modalità di ripetizione e di riproduzione casuale possono essere selezionate durante la riproduzione di un file.

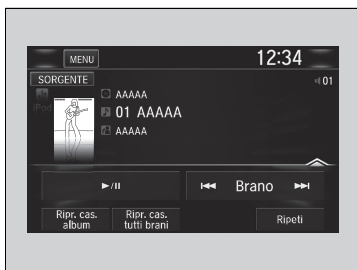

Selezionare una modalità di riproduzione.

■ Disattivazione della modalità di riproduzione

Selezionare la modalità che si desidera disattivare.

►► Selezione di una modalità di riproduzione

Opzioni del menu Modo riproduzione

Ripr. cas. album: riproduce tutti gli album nell'elenco selezionato (playlist, artisti, album, brani, podcast, generi, autori o audiolibri) in ordine casuale.

Ripr. cas. tutti brani: riproduce tutti i file nell'elenco selezionato (playlist, artisti, album, brani, podcast, generi, autori o audiolibri) in ordine casuale.

Ripeti: ripete il brano corrente.

Song By Voice™ (SBV)*

Utilizzare la funzione SBV per cercare e riprodurre la musica da unità flash USB o iPod utilizzando i comandi vocali.

■ Per abilitare la funzione SBV

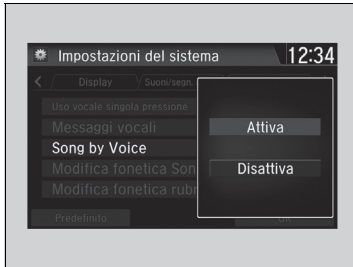

1. Selezionare .
2. Selezionare **Impostazioni**.
3. Selezionare **Sistema**.
4. Selezionare la scheda **Riconosc. vocale**.
5. Selezionare **Song by Voice**.
6. Selezionare **Attiva** o **Disattiva**.



☒ Song By Voice™ (SBV)*

Opzioni di impostazione:

- **Attiva** (impostazioni di fabbrica): I comandi Song By Voice™ sono disponibili.
- **Disattiva**: Consente di disattivare la funzione.

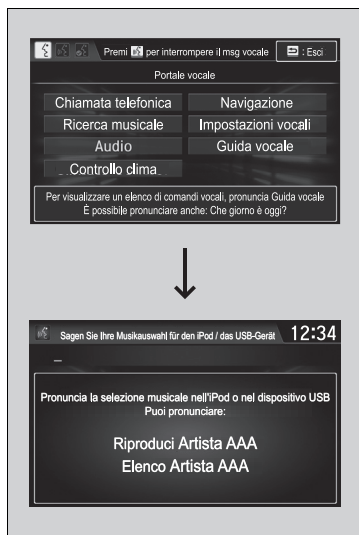
■ Ricerca dei brani musicali tramite SBV



1. Impostare la funzione **Song by Voice** su **Attiva**.
2. Premere il pulsante  (microfono) e pronunciare *“Ricerca musicale”* per attivare la funzione SBV per l'unità flash USB e l'iPod.
3. Quindi, pronunciare il comando successivo.
 - Esempio 1: Pronunciare *“(Elenco) ‘Artista A”* per visualizzare un elenco di brani di quell'artista. Selezionare il brano desiderato per avviare la riproduzione.
 - Esempio 2: Pronunciare *“Riproduci ‘Artista A”* per avviare la riproduzione dei brani di quell'artista.
4. Per annullare la funzione SBV, premere il pulsante  (riaggancio/indietro) sul volante. Continua la riproduzione del brano selezionato.

Una volta annullata questa modalità, è necessario premere il pulsante  e pronunciare *“Ricerca musicale”* di nuovo per riattivare questa modalità.

► Ricerca dei brani musicali tramite SBV

Elenco dei comandi Song By Voice™

 **Comandi Song By Voice** P. 349

NOTA:

I comandi Song By Voice™ sono disponibili per i brani memorizzati sull'unità flash USB o sull'iPod.

Per facilitare il riconoscimento di artisti, brani, album e autori, è possibile aggiungere delle modifiche fonetiche di parole complicate nei comandi vocali della funzione SBV.

 **Modifica fonetica** P. 361

La funzione SBV non è disponibile se si utilizza Apple CarPlay. Utilizzare in alternativa Siri Eyes Free.

Modifica fonetica

Per facilitare il riconoscimento di artisti, brani, album e autori durante la ricerca dei brani musicali sull'unità flash USB o sull'iPod, aggiungere le modifiche fonetiche dei termini stranieri o complicati nei comandi vocali della funzione SBV.



1. Selezionare .
2. Selezionare **Impostazioni**.
3. Selezionare **Sistema**.
4. Selezionare la scheda **Riconosc. vocale**.
5. Selezionare **Modifica fonetica Song by Voice**.
6. Selezionare **Nuova modifica**.
7. Selezionare **USB** o **iPod**.

Modifica fonetica

La funzione **Modifica fonetica Song by Voice** non è disponibile quando **Song by Voice** è impostata su **Disattivato**.

È possibile memorizzare fino a 2.000 voci di modifiche fonetiche.

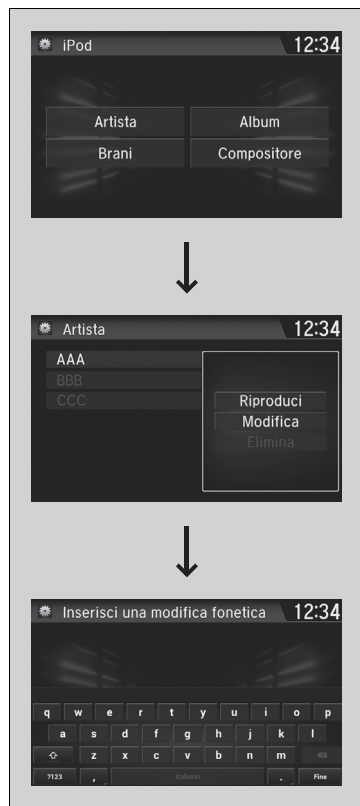

8. Selezionare la voce da modificare (ad esempio, **Artista**).

► L'elenco della voce selezionata viene visualizzato sulla schermata.

9. Selezionare una voce da modificare.

► Sullo schermo viene visualizzato il menu a comparsa.

► Per ascoltare la modifica fonetica eseguita, selezionare **Riproduci**.

► Per cancellare la modifica fonetica eseguita, selezionare **Elimina**.

10. Selezionare **Modifica**.

11. Selezionare l'ortografia fonetica che si desidera utilizzare (ad esempio "Artista A") quando richiesto.

12. Selezionare **OK**.

► L'artista "Nessun nome" viene foneticamente modificato in "Artista A." In modalità SBV, è possibile premere il pulsante  (microfono) e utilizzare il comando vocale "Riproduci 'Artista A'" per riprodurre i brani dell'artista "Nessun nome."

Riproduzione Aha™

Aha™ può essere visualizzato e utilizzato sulla schermata audio/informazioni quando lo smartphone è collegato al sistema audio tramite Wi-Fi.

► **Connessione Wi-Fi** P. 372

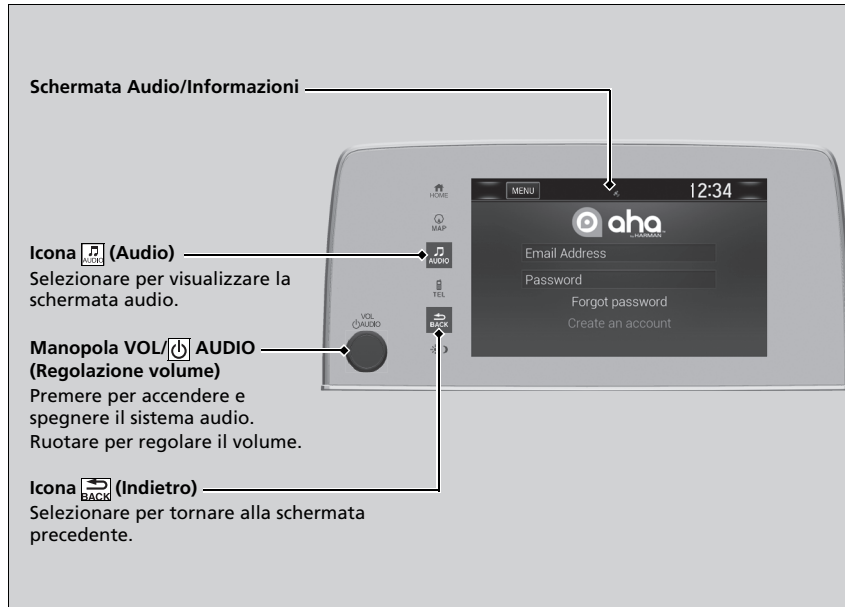

► Riproduzione Aha™

Aha™ sviluppato da Harman è un servizio cloud che organizza i contenuti Internet preferiti in stazioni radio personalizzate, dal vivo. È possibile accedere a podcast, radio Internet, servizi basati sulla geolocalizzazione e aggiornamenti audio dai social media.

Le funzioni disponibili possono variare a seconda della versione software. Alcune funzioni potrebbero non essere disponibili sull'impianto stereo di questo veicolo.

Le voci del menu variano in base alla stazione selezionata.

Per poter utilizzare il servizio nel veicolo, è necessario aver prima configurato un account Aha™. Per ulteriori informazioni visitare www.aharadio.com.

Se si desidera selezionare un'altra sorgente, selezionare **AUDIO** nell'angolo superiore sinistro dello schermo. Viene visualizzata la schermata per selezionare la sorgente. Selezionare la sorgente desiderata.

Se è disponibile un collegamento attivo ad Apple CarPlay o Android Auto, è consentito l'accesso ad Aha™ solo quando il telefono è collegato tramite Wi-Fi.

Riproduzione da un'unità flash USB

Il sistema audio è in grado di leggere e riprodurre file audio o file video contenuti in un'unità flash USB in formato MP3, WMA, AAC*1, WAV o MP4.

Collegare l'unità flash USB alla porta USB, quindi selezionare la modalità USB.

► **Porta(e) USB** P. 289

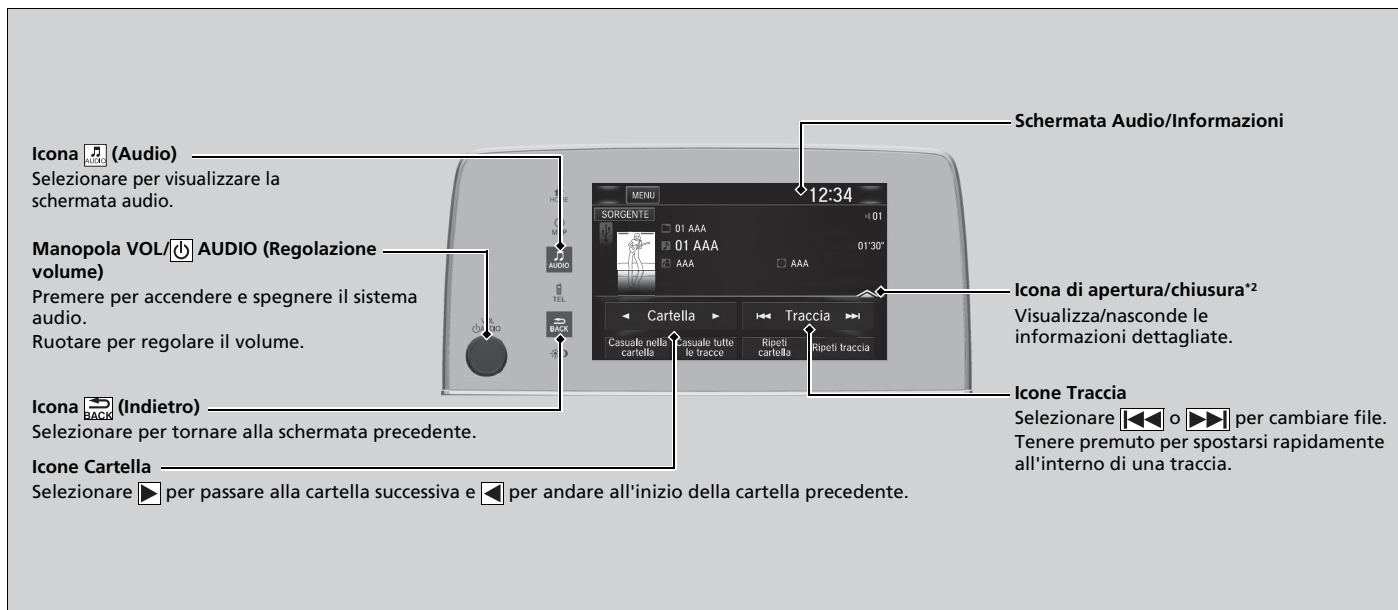

*1: Questa unità è in grado di riprodurre soltanto file in formato AAC registrati con iTunes.

*2: Alcuni o tutti gli elenchi potrebbero non essere visualizzati.

■ Come selezionare un file dall'elenco delle ricerche musicali

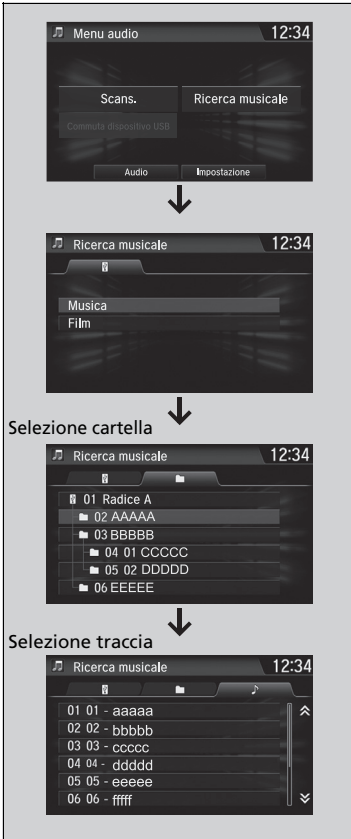

1. Selezionare **MENU**, quindi **Ricerca musicale**.

2. Selezionare **Musica** o **Film**.

3. Selezionare una cartella.

4. Selezionare una traccia.

►► Riproduzione da un'unità flash USB

Utilizzare le unità flash USB consigliate.

► **Informazioni generali sull'impianto stereo**
P. 385

I file WMA protetti tramite sistema DRM (Digital Rights Management) non possono essere riprodotti. In questo caso l'impianto audio visualizza **File non compatibile**, quindi passa alla traccia successiva.

In caso di problemi, potrebbe venire visualizzato un messaggio di errore sulla schermata audio/informazioni.
► **iPod/unità flash USB** P. 383

Selezionare **Commuta dispositivo USB** in **Menu audio** per cambiare dispositivo USB.

■ Selezione di una modalità di riproduzione

Le modalità di scansione, ripetizione e riproduzione casuale possono essere selezionate durante la riproduzione di un file.

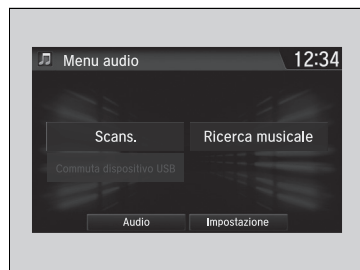

■ Scansione

1. Selezionare **MENU**.
2. Selezionare **Scansione**.
3. Selezionare una modalità di riproduzione.



■ Ripr. casuale/Ripeti

Selezionare una modalità di riproduzione.

■ Disattivazione della modalità di riproduzione

Per disattivare la funzione Scansione, selezionare  o **Annulla**.

Per disattivare la funzione di riproduzione casuale o di ripetizione, selezionare la modalità che si desidera disattivare.

►► Selezione di una modalità di riproduzione

Opzioni del menu Modo riproduzione

Scansione

Scansione cartelle: Fornisce una riproduzione breve di 10 secondi del primo file di ciascuna delle cartelle principali.

Scansione tracce: Fornisce una riproduzione breve di 10 secondi di tutti i file nella cartella corrente.

Casuale/Ripeti

Casuale nella cartella: riproduce tutti i file nella cartella corrente in ordine casuale.

Casuale tutte le tracce: riproduce tutti i file in ordine casuale.

Ripeti cartella: ripete tutti file nella cartella corrente.

Ripeti traccia: ripete il file corrente.

Durante la riproduzione di un file video:

Riproduci/Pausa: Riproduce o mette in pausa il file.

Stop: La riproduzione del file viene arrestata.

Riproduzione audio *Bluetooth*®

Il sistema audio consente di ascoltare musica dal proprio telefono *Bluetooth* compatibile. Tale funzione è disponibile quando il telefono è abbinato e connesso al sistema telefonico vivavoce (HFT) del veicolo.

🔧 **Configurazione telefono** P. 455

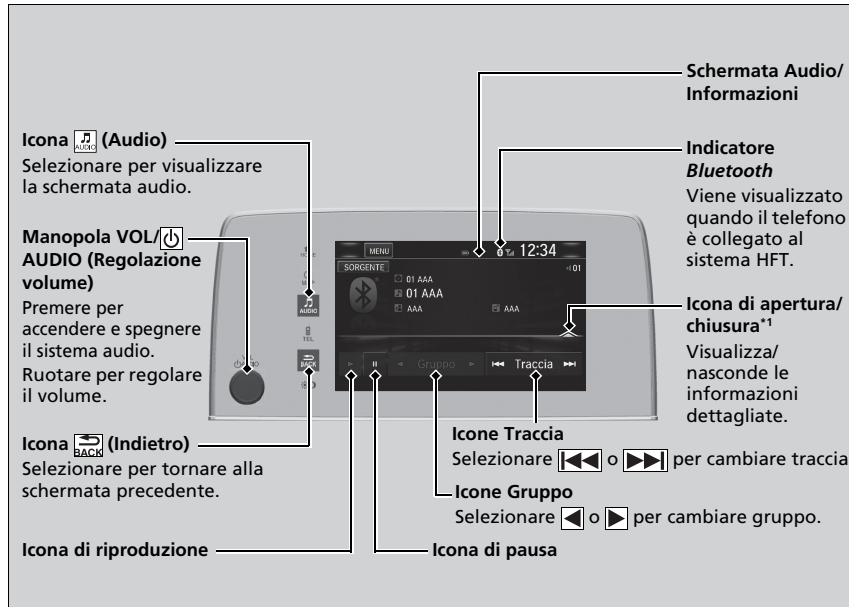

Icona (Audio)
Selezionare per visualizzare la schermata audio.

Manopola VOL/AUDIO (Regolazione volume)
Premere per accendere e spegnere il sistema audio.
Ruotare per regolare il volume.

Icona BACK (Indietro)
Selezionare per tornare alla schermata precedente.

Icona di riproduzione

Icone Traccia
Selezionare ◀◀ o ▶▶ per cambiare traccia.

Icona Gruppo
Selezionare ◀ o ▶ per cambiare gruppo.

Icona di pausa

Schermata Audio/Informazioni

Indicatore Bluetooth
Viene visualizzato quando il telefono è collegato al sistema HFT.

Icona di apertura/chiusura*1
Visualizza/nasconde le informazioni dettagliate.

*1: A seconda del dispositivo *Bluetooth*® collegato, alcuni o tutti gli elenchi potrebbero non essere visualizzati.

🔗 Riproduzione audio *Bluetooth*®

Non tutti i telefoni abilitati *Bluetooth* con funzioni audio streaming sono compatibili con il sistema. Per verificare se il telefono è compatibile, chiedere al concessionario.

Potrebbe essere illegale eseguire alcune funzioni sui dispositivi dati durante la guida.

Con HFT è possibile utilizzare un solo telefono alla volta. Quando vi sono più di due telefoni abbinati a bordo del veicolo, il sistema si connette automaticamente al telefono con priorità. È possibile assegnare la priorità a un telefono in **Impostazioni dispositivo prioritario**.

🔧 **Funzioni personalizzate** P. 398

Il telefono collegato per l'audio *Bluetooth*® può essere diverso.

Se al sistema HFT è abbinato più di un telefono, la riproduzione verrà avviata con leggero ritardo.

In alcuni casi, il nome dell'artista, dell'album o della traccia potrebbe non essere visualizzato correttamente.

Su alcuni dispositivi, determinate funzioni potrebbero non essere disponibili.

Se un telefono è attualmente collegato tramite Apple CarPlay o Android Auto, l'audio *Bluetooth*® da quel telefono non è disponibile. È tuttavia possibile eseguire lo streaming dell'audio *Bluetooth*® da un secondo telefono precedentemente associato, selezionando **Connetti** 🎵 dalla schermata **Elenco dispositivi Bluetooth**.

🔧 **Configurazione telefono** P. 455

■ Riproduzione di file audio *Bluetooth*®



1. Assicurarsi che il telefono sia abbinato e connesso al sistema.
 ▶ **Configurazione telefono** P. 455
2. Selezionare la modalità audio *Bluetooth*®.

Se il telefono non viene riconosciuto, potrebbe essere già connesso un altro telefono compatibile con il sistema HFT, non compatibile con il sistema audio *Bluetooth*®.

■ Messa in pausa o ripresa della riproduzione di un file

Selezionare l'icona di riproduzione o di pausa.

■ Ricerca di musica

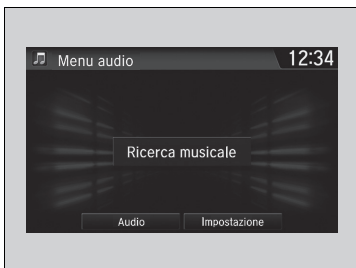

1. Selezionare **MENU**.
2. Selezionare **Ricerca musicale**.
3. Selezionare una categoria di ricerca (ad es., Album).
4. Selezionare una voce.
 ▶ Inizia la riproduzione della selezione.

▶▶ Riproduzione di file audio *Bluetooth*®

Per riprodurre file audio, potrebbe essere necessario agire sul telefono. In questo caso, attenersi alle istruzioni del produttore.

La selezione di un'altra modalità interrompe la riproduzione della musica dal telefono.

È possibile modificare il telefono collegato nelle impostazioni *Bluetooth*® sulla schermata **Menu audio** mediante la seguente procedura.

1. Selezionare **MENU**.
2. Selezionare **Impostazioni**.

▶▶ Ricerca di musica

A seconda del dispositivo *Bluetooth*® collegato, alcuni o tutti gli elenchi potrebbero non essere visualizzati.

On Board Apps

Honda Connect consente di utilizzare On Board Apps che possono essere create da Honda o da terzi. Le app possono essere già installate o possono essere scaricate tramite Honda App Centre. Alcune app richiedono un accesso Internet tramite connessione Wi-Fi.

📶 **Connessione Wi-Fi** P. 372

Per maggiori informazioni, visitare il seguente indirizzo Web:

<https://ivhs.os.ixonos.com/honda/category/carApps.html>

📺 On Board Apps

Anche se si cambia il **Colore sfondo** sulla schermata **Impostazioni del sistema**, tale modifica non risulterà nella schermata Honda App Centre.

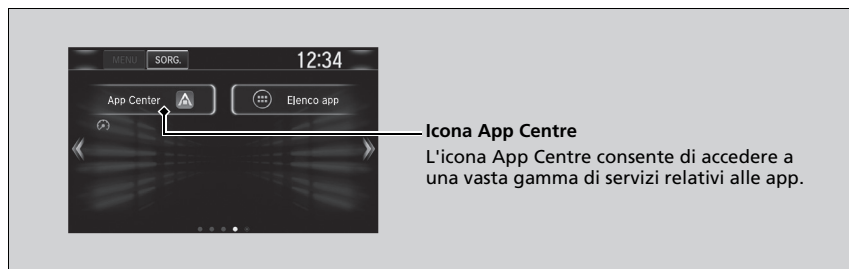

- L'utilizzo di un impianto audio video durante la guida può distogliere l'attenzione dalla strada, provocando incidenti con conseguenti lesioni gravi o letali. Azionare i comandi del sistema solo in condizioni di sicurezza. **Rispettare sempre la normativa in vigore quando si utilizza questo dispositivo.**
- Le applicazioni sull'unità centrale sono soggette a modifica in qualsiasi momento. Ciò significa che potrebbero non essere disponibili o funzionare in modo differente. Honda non potrà essere ritenuta responsabile in tali casi.
- La app disponibili sul dispositivo possono essere fornite da entità diverse da Honda per le quali potrebbero essere applicati costi o potrebbero essere necessarie licenze software di terzi.
- Potrebbero essere applicati costi di roaming e utilizzo dati derivanti dall'uso delle applicazioni sul dispositivo in combinazione con il proprio telefono cellulare; in tal caso, Honda non sarà responsabile di tali costi. Honda consiglia di rivolgersi preventivamente al proprio operatore di telefonia mobile.
- Il download delle applicazioni da Honda App Centre sarà soggetto ai Termini e alle Condizioni descritte su: <https://ivhs.os.ixonos.com/honda/category/carApps.html> e potrebbero essere a pagamento.

Connettività smartphone

Alcune app per smartphone possono essere visualizzate e utilizzate sulla schermata audio/informazioni quando il telefono è collegato al sistema audio. È possibile collegare il proprio telefono tramite cavo.

➤ **Collegamento dello smartphone** P. 371

Per utilizzare il collegamento tramite smartphone, è necessario abbinare prima quest'ultimo al sistema audio tramite *Bluetooth*®.

➤ **Configurazione telefono** P. 455

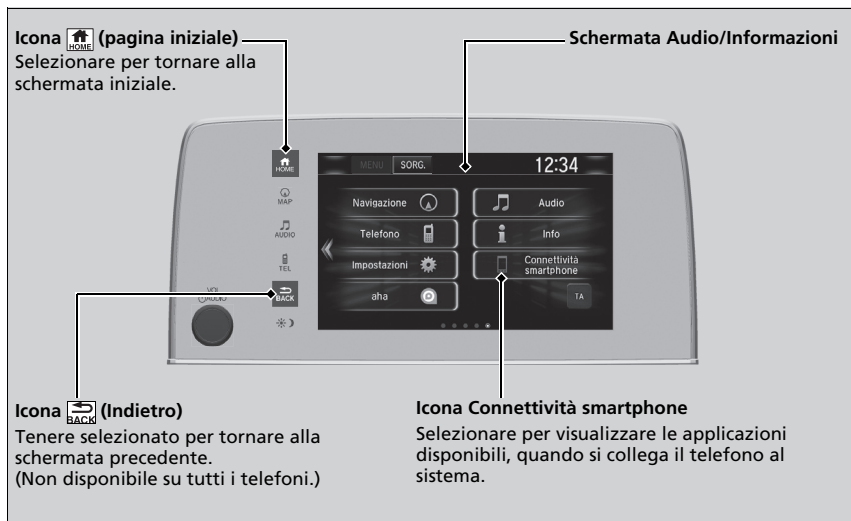

» Connettività smartphone

Parcheggiare in un luogo sicuro prima di collegare il proprio telefono e durante il funzionamento delle app visualizzate.

Non tutti i telefoni sono compatibili con il sistema. Il sistema non visualizza tutte le app disponibili sullo smartphone e alcune applicazioni devono essere reinstallate. Contattare il concessionario per ulteriori dettagli.

È necessario attivare il collegamento *Bluetooth*® sul proprio smartphone se è collegato un altro dispositivo elettronico.

➤ **Come modificare il telefono attualmente abbinato** P. 456

Quanto indicato di seguito può variare in base al tipo di telefono:

- Come collegare uno smartphone al sistema.
- App che possono essere utilizzate sullo schermo.
- Tempo di risposta/tempo di aggiornamento visualizzazione

L'impianto stereo non supporta tutte le app. Rivolgersi al fornitore delle app per eventuali domande sulle relative caratteristiche.

Non farsi distrarre dal display durante la guida del veicolo.

Eccetto iPhone

■ Collegamento dello smartphone

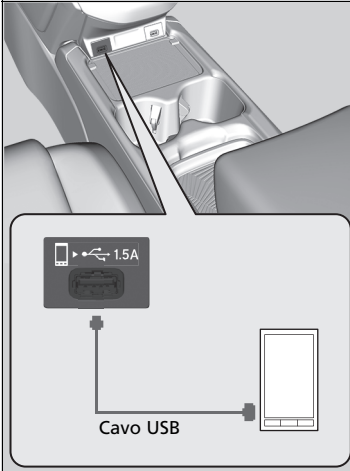

1. Collegare il telefono al sistema audio tramite *Bluetooth*[®].
 - **Configurazione telefono** P. 455
2. Collegare il telefono alla porta USB.
 - Potrebbe essere necessario agire dal telefono.
3. Selezionare **Connettività smartphone** per visualizzare le app per smartphone disponibili sulla schermata audio/informazioni.
4. Selezionare l'app che si desidera utilizzare dalla schermata audio/informazioni.
 - Per tornare alla schermata precedente, tenere selezionato **BACK**.

► Collegamento dello smartphone

È possibile ricaricare il telefono mentre è collegato alla porta USB. Tuttavia, il sovraccarico di tante funzioni operative sul telefono, riduce il livello di carica della batteria.

Connessione Wi-Fi

È possibile collegare il sistema audio e display a Internet utilizzando la connessione Wi-Fi ed esplorare i siti Web o utilizzare i servizi online dalla schermata audio/informazioni. Se il telefono è dotato di funzionalità hotspot wireless, è possibile eseguire il tethering sul telefono. Per l'impostazione, utilizzare i passi seguenti.

Modalità Wi-Fi (impostazione per la prima volta)

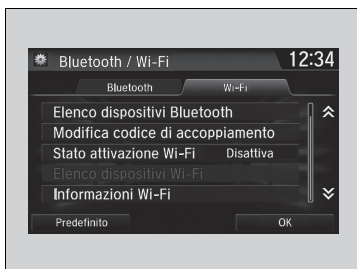

1. Selezionare .
2. Selezionare **Impostazioni**.
3. Selezionare **Bluetooth / Wi-Fi**.
4. Selezionare la scheda **Wi-Fi**.
5. Selezionare **Stato attivazione Wi-Fi**, quindi **Attiva**.
6. Selezionare **Si**.
7. Selezionare **Elenco dispositivi Wi-Fi**.
 - Assicurarsi che l'impostazione Wi-Fi del telefono sia in modalità punto di accesso (tethering).
 - Selezionare il telefono che si desidera collegare al sistema.
 - Se, nell'elenco, non si riesce a trovare il telefono che si desidera collegare, selezionare **Scansione**.

Modalità Wi-Fi (impostazione per la prima volta)

Non è possibile eseguire la procedura di impostazione mentre il veicolo è in movimento. Parcheggiare in un luogo sicuro per impostare l'impianto audio in modalità Wi-Fi.

Per alcuni gestori di telefonia mobile il tethering e l'uso dei dati dello smartphone sono a pagamento. Verificare il proprio pacchetto di abbonamento per i dati del telefono.

Consultare il manuale del telefono per sapere se il dispositivo ha la funzione di connettività Wi-Fi.

È possibile verificare se la connessione Wi-Fi è attivata o disattivata tramite l'icona  nella schermata **Elenco dispositivi Wi-Fi**. La velocità di rete non sarà visualizzata in questa schermata.

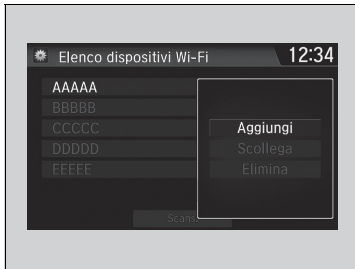

8. Selezionare **Aggiungi.**

- Se necessario, inserire la password del telefono e selezionare **Fatto**.
- Quando la connessione è stata stabilita correttamente, nella parte superiore della schermata viene visualizzata l'icona .

9. Selezionare  per tornare alla schermata iniziale.

■ Modalità Wi-Fi (dopo aver eseguito l'impostazione iniziale)

Assicurarsi che l'impostazione Wi-Fi del telefono sia in modalità punto di accesso (tethering).

» Modalità Wi-Fi (dopo aver eseguito l'impostazione iniziale)

Utenti iPhone

Dopo l'avvio del telefono, potrebbe essere necessario eseguire una procedura di inizializzazione per la connessione Wi-Fi.

Siri Eyes Free

È possibile parlare a Siri utilizzando il pulsante microfono  sul volante quando l'iPhone è abbinato al sistema HFT (sistema telefonico vivavoce).

🔧 **Configurazione telefono** P. 455

🔧 Siri Eyes Free

Siri è un marchio di Apple Inc.

Verificare sul sito Web di Apple Inc. le funzioni disponibili per Siri.

Durante la guida del veicolo, consigliamo di utilizzare Siri invece di Siri Eyes Free.

🔧 Uso di Siri Eyes Free

Alcuni comandi funzionano solo su funzioni o app specifiche del telefono.

■ Uso di Siri Eyes Free

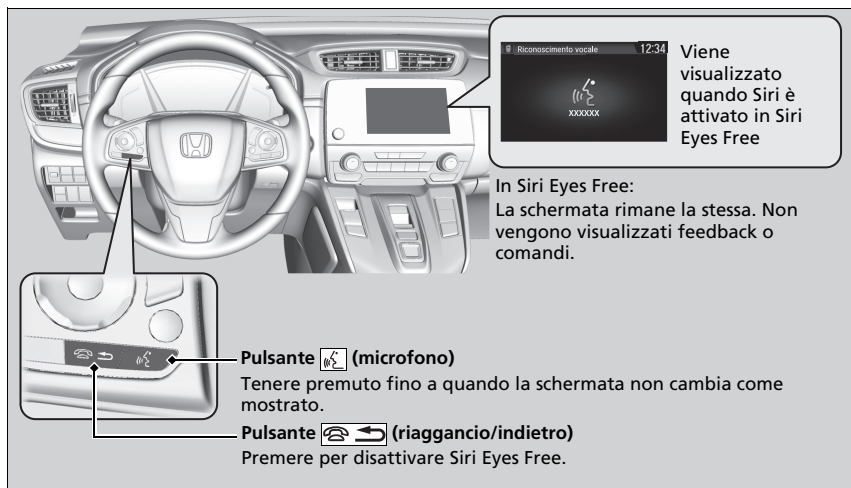

Apple CarPlay

Se si collega un iPhone compatibile con Apple CarPlay al sistema tramite la porta USB da 1,5A, è possibile utilizzare la schermata audio/informazioni, anziché il display dell'iPhone, per effettuare una chiamata telefonica, ascoltare musica, visualizzare mappe (navigazione) e accedere ai messaggi.

➤ **Porta(e) USB** P. 289

Menu Apple CarPlay



■ Telefono

Consente di accedere alla lista contatti, effettuare telefonate o ascoltare la casella vocale.

■ Messaggi

Consente di controllare e rispondere ai messaggi di testo o di ascoltare i messaggi.

■ Musica

Consente di riprodurre la musica memorizzata sull'iPhone.

☒ Apple CarPlay

Solo iPhone5 o versioni più recenti con iOS 8.4 o successivi sono compatibili con Apple CarPlay.

Parcheggiare in un posto sicuro prima di collegare il proprio iPhone a Apple CarPlay e avviare le app compatibili.

Per utilizzare Apple CarPlay, collegare il cavo USB alla porta USB da 1,5A. Le altre porte USB non abilitano la funzione Apple CarPlay.

➤ **Porta(e) USB** P. 289

Per accedere direttamente alla funzione del telefono Apple CarPlay, selezionare **Telefono** nella schermata iniziale.

Mentre si è collegati a Apple CarPlay, le chiamate vengono effettuate unicamente attraverso Apple CarPlay. Se si desidera effettuare una chiamata con il sistema telefonico vivavoce, spegnere Apple CarPlay o scollegare il cavo USB dall'iPhone.

➤ **Configurazione di Apple CarPlay** P. 377

Quando l'iPhone è collegato a Apple CarPlay, non è possibile utilizzare l'audio *Bluetooth*® o il sistema telefonico vivavoce. Tuttavia, mentre Apple CarPlay è collegato, è possibile effettuare lo streaming audio tramite *Bluetooth*® da altri telefoni precedentemente associati.

➤ **Configurazione telefono** P. 455

■ Mappe

Consente di visualizzare Apple Maps e di utilizzare la funzione di navigazione allo stesso modo in cui si utilizza sull'iPhone.

Modelli con sistema di navigazione

Le indicazioni sulla destinazione possono essere fornite da un solo sistema di navigazione alla volta (sistema di navigazione preinstallato o Apple CarPlay). Il sistema in uso fornirà le indicazioni sulla destinazione, mentre le indicazioni precedenti, impostate sull'altro sistema, verranno annullate.

📱 Apple CarPlay

Per i dettagli sui paesi e le regioni in cui Apple CarPlay è disponibile, e per le informazioni relative alla funzione, fare riferimento alla homepage Apple.

Requisiti e limiti operativi di Apple CarPlay

Apple CarPlay richiede un iPhone compatibile, con una connessione mobile e un piano dati. Si applicherà il piano tariffario del gestore.

Eventuali modifiche dei sistemi operativi, hardware, software e altre tecnologie che sono parte integrante nel garantire la funzionalità di Apple CarPlay, nonché l'introduzione o la modifica di norme governative possono portare alla riduzione o alla cessazione della funzionalità e dei servizi di Apple CarPlay. Honda non può né intende fornire alcuna garanzia sulle future prestazioni e funzionalità di Apple CarPlay.

È possibile utilizzare applicazioni di terze parti se sono compatibili con Apple CarPlay. Fare riferimento alla pagina iniziale Apple per maggiori informazioni sulle applicazioni compatibili.

■ Configurazione di Apple CarPlay

Dopo aver collegato il proprio iPhone al sistema tramite la porta USB da 1,5A, utilizzare la procedura seguente per configurare Apple CarPlay. L'uso di Apple CarPlay comporta la trasmissione di certe informazioni relative all'utente e al veicolo (ad esempio la posizione, la velocità e lo stato del veicolo) al proprio iPhone, al fine di migliorare l'esperienza Apple CarPlay. Sarà necessario dare il consenso per la condivisione delle informazioni sulla schermata audio/informazioni.

■ Abilitazione di Apple CarPlay



Abilita una sola volta: consente l'abilitazione solo una volta. (La richiesta verrà mostrata di nuovo la volta successiva).

Sempre abilitato: consente l'abilitazione definitiva. (La richiesta non verrà più mostrata.)

Annulla: non consente questa funzione.

È possibile modificare le impostazioni sul consenso nel menu impostazioni **Smartphone**.

⌘ Configurazione di Apple CarPlay

È possibile inoltre configurare Apple CarPlay utilizzando il metodo riportato di seguito:
Selezionare INIZIO→Impostazioni→Smartphone→Apple CarPlay

Uso delle informazioni relative all'utente e al veicolo
L'uso e la manipolazione delle informazioni relative all'utente e al veicolo trasmesse dal/al proprio iPhone tramite Apple CarPlay è disciplinato dai termini e le condizioni di Apple iOS e dall'informativa sulla privacy di Apple.

■ Utilizzo di Apple CarPlay con Siri

Tenere premuto il pulsante  (microfono) per attivare Siri.



► Utilizzo di Apple CarPlay con Siri

Di seguito sono riportati alcuni esempi di domande e comandi per Siri.

- Quali film sono in programmazione oggi?
- Chiama papà al lavoro.
- Che brano è questo?
- Com'è il tempo domani?
- Leggi i messaggi di posta elettronica più recenti.

Per ulteriori informazioni si prega di visitare il sito Web www.apple.com/ios/siri.

Android Auto

Quando si collega un telefono Android al sistema audio e display tramite la porta USB da 1,5A, la funzione Android Auto viene avviata automaticamente. Durante il collegamento tramite Android Auto, è possibile utilizzare la schermata audio/informazioni per accedere alle funzioni del telefono, Google Maps (navigazione), Google Play Music e Google Now. La prima volta che si utilizza Android Auto, verrà visualizzato un tutorial sullo schermo.

Si consiglia di seguire l'intero tutorial prima di utilizzare Android Auto, mentre si è parcheggiati in un luogo sicuro.

➤ **Porta(e) USB** P. 289

➤ **Collegamento con abbinamento automatico** P. 381

NOTA:

Android Auto potrebbe non essere disponibile nel proprio Paese o regione. Per quanto riguarda i dettagli su Android auto, fare riferimento al sito di supporto su Google.

Android Auto

Per utilizzare Android Auto, è necessario scaricare l'app Android Auto da Google Play sul proprio smartphone.

Solo Android 5.0 (Lollipop) o le versioni successive sono compatibili con Android Auto.

Non è possibile utilizzare *Bluetooth* A2DP mentre il telefono è collegato ad Android Auto.

Parcheggiare in un posto sicuro prima di collegare il telefono Android ad Android Auto e di avviare le app compatibili.

Per utilizzare Android Auto, collegare il cavo USB alla porta USB da 1,5A. Le altre porte USB non abilitano la funzione Android Auto.

➤ **Porta(e) USB** P. 289

Quando il telefono Android è collegato ad Android Auto, non è possibile utilizzare l'audio *Bluetooth*®. Tuttavia, mentre Android Auto è collegato, è possibile effettuare lo streaming audio tramite *Bluetooth*® da altri telefoni precedentemente associati.

➤ **Configurazione telefono** P. 455

■ Menu Android Auto

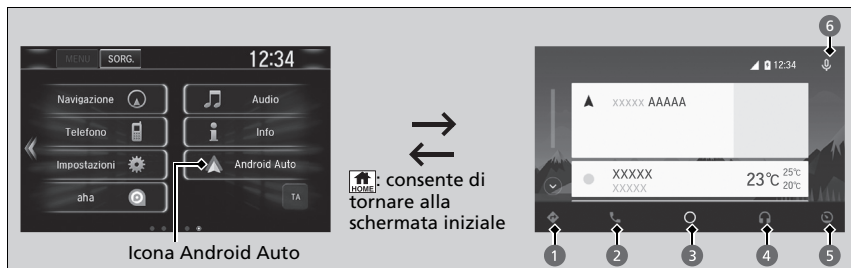

1 Mappe (Navigazione)

Consente di visualizzare Google Maps e di utilizzare la funzione di navigazione allo stesso modo in cui si utilizza sul telefono Android. Quando il veicolo è in movimento non è possibile utilizzare la tastiera. Arrestare il veicolo in un luogo sicuro per avviare una ricerca o inserire altre richieste.

Modelli con sistema di navigazione

Le indicazioni sulla destinazione possono essere fornite da un solo sistema di navigazione alla volta (sistema di navigazione preinstallato o Android Auto). Il sistema in uso fornirà le indicazioni sulla destinazione, mentre le indicazioni precedenti, impostate sull'altro sistema, verranno annullate.

La schermata audio/informazioni mostra le indicazioni del percorso descrittive passo a passo verso la destinazione.

2 Telefono (Comunicazione)

Consente di effettuare e ricevere chiamate nonché di ascoltare la segreteria telefonica.

3 Google Now (schermata Inizio)

Consente di visualizzare informazioni utili disposte da Android Auto in semplici schede che si visualizzano solo quando è necessario.

►► Android Auto

Per i dettagli sui paesi e le regioni in cui Android Auto è disponibile, e per le informazioni relative alla funzione, fare riferimento alla homepage Android Auto.

Le schermate possono essere differenti a seconda della versione dell'app Android Auto che si sta utilizzando.

Requisiti e limiti operativi di Android Auto

Android Auto richiede un telefono Android compatibile, con una connessione mobile e un piano dati. Si applicherà il piano tariffario del gestore.

Eventuali modifiche dei sistemi operativi, hardware, software e altre tecnologie che sono parte integrante nel garantire la funzionalità di Android Auto, nonché l'introduzione o la modifica di norme governative possono portare alla riduzione o alla cessazione della funzionalità e dei servizi di Android Auto. Honda non può né intende fornire alcuna garanzia sulle future prestazioni e funzionalità di Android Auto.

È possibile utilizzare applicazioni di terze parti se sono compatibili con Android Auto. Fare riferimento alla pagina iniziale Android Auto per maggiori informazioni sulle applicazioni compatibili.

4 Musica e audio

Consente di riprodurre Google Play Music e le app musicali compatibili con Android Auto. Per cambiare app musicale, premere l'icona.

5 Consente di tornare alla schermata iniziale.**6 Voce**

Consente di utilizzare Android Auto tramite la voce.

■ Collegamento con abbinamento automatico

Quando si collega un telefono Android all'unità tramite la porta USB da 1,5A, la funzione Android Auto viene avviata automaticamente.

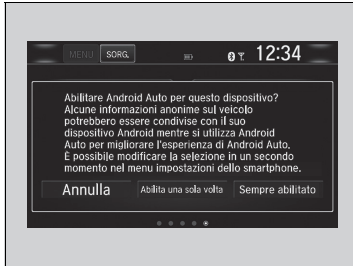
■ Abilitazione di Android Auto

Abilita una sola volta: consente l'abilitazione solo una volta. (La richiesta verrà mostrata di nuovo la volta successiva).

Sempre abilitato: consente l'abilitazione definitiva. (La richiesta non verrà più mostrata.)

Annulla: non consente questa funzione.

È possibile modificare le impostazioni sul consenso nel menu impostazioni **Smartphone**.

▣ Abilitazione di Android Auto

Inizializzare Android Auto solo dopo aver parcheggiato in un luogo sicuro. La prima volta che Android Auto rileva il telefono, sarà necessario configurare il telefono in modo da consentire l'abbinamento automatico. Fare riferimento al manuale di istruzioni fornito con il telefono.

Dopo aver completato la configurazione iniziale, è possibile utilizzare il metodo riportato di seguito per modificare le impostazioni di Android Auto:

Selezionare INIZIO → Impostazioni → Smartphone → Android Auto

Uso delle informazioni relative all'utente e al veicolo

L'uso e la manipolazione delle informazioni relative all'utente e al veicolo trasmesse dal/al proprio telefono tramite Android Auto sono disciplinati dall'informativa sulla privacy di Google.

■ Utilizzo di Android Auto con il riconoscimento vocale

Premere e tenere premuto il pulsante  (Microfono) per utilizzare la funzione Android Auto con la voce.



►► Utilizzo di Android Auto con il riconoscimento vocale

Di seguito sono riportati alcuni esempi di comandi che si possono utilizzare con il riconoscimento vocale:

- Rispondi al messaggio di testo.
- Chiama mia moglie.
- Naviga su Honda.
- Riproduci la mia musica.
- Invia un messaggio di testo a mia moglie.
- Chiama il negozio di fiori.

Per ulteriori informazioni, consultare la pagina iniziale di Android Auto.

È inoltre possibile attivare la funzione di riconoscimento vocale premendo l'icona  nell'angolo in alto a dx della schermata.

iPod/unità flash USB

Se si verifica un guasto durante l'ascolto dell'iPod o la riproduzione con un'unità flash USB, potrebbero venire visualizzati i seguenti messaggi di errore. Se non si riesce a cancellare il messaggio di errore, contattare il concessionario.

Messaggio di errore	Soluzione
Errore USB ^{*1, *2}	Viene visualizzato se è presente un problema nell'impianto stereo. Verificare che il dispositivo sia compatibile con l'impianto stereo.
Si è verificato un errore di ricarica con il dispositivo USB collegato. In condizioni di sicurezza, verificare la compatibilità del dispositivo e del cavo USB e riprovare. ^{*2}	Viene visualizzato quando è collegato un dispositivo non compatibile. Scollegare il dispositivo. Quindi spegnere l'impianto stereo e riaccenderlo. Non ricollegare il dispositivo che ha causato il messaggio di errore.
Versione non supportata ^{*1} Versione non supportata ^{*2}	Viene visualizzato quando è collegato un iPod non supportato. Se compare quando è collegato un iPod supportato, aggiornare il software dell'iPod all'ultima versione.
Riprova connessione ^{*1, *2}	Viene visualizzato quando il sistema non riconosce l'iPod. Ricollegare l'iPod.
File non riproducibile ^{*1, *2}	Viene visualizzato quando i file nell'unità flash USB sono protetti da copyright o sono in formato non supportato. Questo messaggio di errore viene visualizzato per circa tre secondi, dopodiché il sistema passa al brano successivo.
Nessun brano ^{*1} Nessun dato ^{*2}	iPod Viene visualizzato quando l'iPod è vuoto. Unità flash USB Viene visualizzato quando l'unità flash USB è vuota oppure non contiene file MP3, WMA, AAC, WAV o MP4. iPod e unità flash USB Verificare che sul dispositivo siano memorizzati file compatibili.

*1: Modelli con sistema audio a colori

*2: Modelli con sistema audio con display

* Non disponibile su tutti i modelli

Messaggio di errore	Soluzione
Non supportato *1, *2	Viene visualizzato quando è collegato un dispositivo non supportato. Se viene visualizzato quando viene collegato un dispositivo supportato, ricollegare il dispositivo.
Nessuna risposta dal dispositivo *1	Viene visualizzato quando il sistema non comunica con un dispositivo collegato. Se compare quando è collegato un dispositivo, rivolgersi al punto vendita dove è stato acquistato.
HUB non supportato *1	Viene visualizzato quando è collegato solo un HUB. Se viene visualizzato, collegare un'unità flash USB all'HUB.

*1: Modelli con sistema audio a colori

*2: Modelli con sistema audio con display

Modelli con sistema audio con display

Android/Apps

Se si verifica un errore durante l'uso dell'impianto audio o delle app, potrebbero essere visualizzati i seguenti messaggi di errore. Se non si riesce a cancellare il messaggio di errore, contattare il concessionario.

Messaggio di errore*1	Soluzione
Purtroppo, **** è stato arrestato.	Si è verificato un errore nell'app, selezionare OK sullo schermo per chiudere l'app.
**** non risponde. Chiuderla?	L'app non risponde. Selezionare Attendere se si ha un po' di tempo per attendere una risposta dall'app. Se non risponde neanche dopo l'attesa, selezionare OK per chiudere l'app e avviarla. Se il messaggio di errore persiste, eseguire Azzeramento ai dati di fabbrica . <input checked="" type="checkbox"/> Ripristino di tutte le impostazioni predefinite P. 425

*1: La parte**** è composta da caratteri variabili e cambierà a seconda del tipo errore.

iPod, iPhone e unità flash USB compatibili

Modelli iPod e iPhone compatibili

Modelli con sistema audio a colori

Modello
iPod (5a generazione)
iPod classico da 80 GB/160 GB (lancio nel 2007)
iPod classico da 120 GB (lancio nel 2008)
iPod classico da 160GB (lancio nel 2009)
iPod nano (dalla 1a alla 7a generazione) rilasciato tra il 2005 e il 2012
iPod touch (dalla 1a alla 5a generazione) rilasciato tra il 2007 e il 2012
iPhone 3G/iPhone 3GS/iPhone 4/iPhone 4s/iPhone 5/iPhone 5s/iPhone 5c/iPhone 6/iPhone 6 Plus

Modelli con sistema audio con display

Modello
iPod touch (6 generazione) rilasciato nel 2015
iPhone 5s/iPhone 6/iPhone 6 Plus/iPhone 6s/iPhone 6s Plus/iPhone SE/iPhone 7/iPhone 7 Plus/iPhone 8/iPhone 8 Plus/iPhone X/iPhone XS/iPhone XS Max/iPhone XR

Unità flash USB

- Si consiglia l'utilizzo di un'unità flash USB da 256 MB o superiore.
- Alcuni lettori audio digitali potrebbero non essere compatibili.
- Inoltre alcune unità flash USB (ad esempio i dispositivi con blocco di sicurezza) potrebbero non funzionare.
- La riproduzione audio o la visualizzazione dei dati di testo potrebbe non essere consentita da alcuni file software.
- Alcune versioni dei formati MP3, WMA, AAC, WAV o MP4* potrebbero non essere supportate.

* Non disponibile su tutti i modelli

Modelli iPod e iPhone compatibili

L'impianto potrebbe non funzionare con tutte le versioni software di questi dispositivi.

Unità flash USB

I file contenuti nelle unità flash USB vengono riprodotti nell'ordine di memorizzazione. Tale ordine può essere diverso da quello visualizzato sul PC o sul dispositivo.

■ Dispositivi consigliati*

Supporti	Unità flash USB	
Profilo (versione MP4)	Livello di base 3 (MPEG4-AVC), livello semplice 5 (MPEG4)	
Estensione file (versione MP4)	.mp4/.m4v	
Codec audio compatibile	AAC	MP3
Codec video compatibile	MPEG4-AVC (H.264)	MPEG4 (ISO/IEC 14496 Part.2)
Velocità di trasmissione	10 Mbps (MPEG4-AVC)	8 Mbps (MPEG4)
Immagine massima	720 x 576 pixel	

Modelli con sistema audio con display

Informazioni legali su Apple CarPlay/Android Auto

LICENZA DEL MANUALE UTENTE/DICHIARAZIONI DI RESPONSABILITÀ

L'USO DI APPLE CARPLAY È SOGGETTO AL CONSENSO DEI TERMINI DI UTILIZZO DI CARPLAY INCLUSI NEI TERMINI DI UTILIZZO DI APPLE iOS. IN SINTESI, I TERMINI DI UTILIZZO DI CARPLAY DECLINANO LA RESPONSABILITÀ DI APPLE E I SUOI FORNITORI IN CASO DI MANCATA O INTERROTTA ESECUZIONE DEI SERVIZI, LIMITANO RIGOROSAMENTE LE ALTRE RESPONSABILITÀ DI APPLE E I SUOI FORNITORI DI SERVIZI, DESCRIVONO IL TIPO DI INFORMAZIONI RELATIVE ALL'UTENTE (AD ESEMPIO, LA POSIZIONE, LA VELOCITÀ E LO STATO DEL VEICOLO) RACCOLTE E MEMORIZZATE DA APPLE E I SUOI FORNITORI DI SERVIZI E DIVULGANO I POSSIBILI RISCHI CONNESSI ALL'UTILIZZO DI CARPLAY, INCLUSO IL POTENZIALE DI DISTRAZIONE DEL CONDUCENTE. VEDERE L'INFORMATIVA SULLA PRIVACY DI APPLE PER I DETTAGLI RELATIVI ALL'UTILIZZO E LA MANIPOLAZIONE DI APPLE DEI DATI CARICATI DA CARPLAY.

L'USO DI ANDROID AUTO È SOGGETTO AL CONSENSO DEI TERMINI DI UTILIZZO DI ANDROID AUTO CHE DEVE ESSERE RILASCIATO NEL MOMENTO IN CUI L'APPLICAZIONE ANDROID AUTO VIENE SCARICATA SUL PROPRIO TELEFONO ANDROID. IN SINTESI, I TERMINI DI UTILIZZO DI ANDROID AUTO DECLINANO LA RESPONSABILITÀ DI GOOGLE E I SUOI FORNITORI IN CASO DI MANCATA O INTERROTTA ESECUZIONE DEI SERVIZI, LIMITANO RIGOROSAMENTE LE ALTRE RESPONSABILITÀ DI GOOGLE E I SUOI FORNITORI DI SERVIZI, DESCRIVONO IL TIPO DI INFORMAZIONI RELATIVE ALL'UTENTE (AD ESEMPIO, LA POSIZIONE, LA VELOCITÀ E LO STATO DEL VEICOLO) RACCOLTE E MEMORIZZATE DA GOOGLE E I SUOI FORNITORI DI SERVIZI E DIVULGANO I POSSIBILI RISCHI CONNESSI ALL'UTILIZZO DI ANDROID AUTO, INCLUSO IL POTENZIALE DI DISTRAZIONE DEL CONDUCENTE. VEDERE L'INFORMATIVA SULLA PRIVACY DI GOOGLE PER I DETTAGLI RELATIVI ALL'UTILIZZO E LA MANIPOLAZIONE DI GOOGLE DEI DATI CARICATI DA ANDROID AUTO.

■ ESCLUSIONE DI GARANZIA; LIMITAZIONI DI RESPONSABILITÀ





L'UTENTE RICONOSCE E ACCETTA CHE L'UTILIZZO DI APPLE CARPLAY O DI ANDROID AUTO ("LE APPLICAZIONI") È A PROPRIO ED ESCLUSIVO RISCHIO E PERICOLO E CHE IL RISCHIO RELATIVO AD UNA QUALITÀ SODDISFACENTE, ALLE PRESTAZIONI, L'ACCURATEZZA E LA PRECISIONE È INTERAMENTE A PROPRIO CARICO ENTRO I LIMITI PREVISTI DALLA LEGGE APPLICABILE E CHE LE APPLICAZIONI E LE INFORMAZIONI SULLE APPLICAZIONI VENGONO FORNITE "COSÌ COME SONO" E "SE DISPONIBILI", CON TUTTI I POSSIBILI DIFETTI E SENZA GARANZIE DI ALCUN TIPO, E HONDA CON LA PRESENTE DECLINA TUTTE LE GARANZIE E CONDIZIONI RELATIVE ALLE APPLICAZIONI E LE INFORMAZIONI SULLE APPLICAZIONI, SIA ESPRESSE, IMPLICITE O DI LEGGE, COMPRESE, MA NON LIMITATE, TUTTE LE GARANZIE E CONDIZIONI IMPLICITE DI COMMERCIALIZZABILITÀ, QUALITÀ SODDISFACENTE, ADEGUATEZZA AD UNO SCOPO SPECIFICO, ACCURATEZZA, INTRATTENIMENTO E NON VIOLAZIONE DEI DIRITTI DI TERZE PARTI. NESSUN SUGGERIMENTO ORALE O SCRITTO FORNITO DA HONDA O UN MANDATARIO COSTITUIRÀ UNA GARANZIA. A TITOLO ESEMPLIFICATIVO MA NON ESAUSTIVO, HONDA NON RICONOSCE ALCUNA GARANZIA RIGUARDO L'ACCURATEZZA DEI DATI FORNITI DALLE APPLICAZIONI, QUALI L'ESATTEZZA DELLE INDICAZIONI, I TEMPI DI VIAGGIO STIMATI, I LIMITI DI VELOCITÀ, LE CONDIZIONI STRADALI, LE NOTIZIE, IL METEO, IL TRAFFICO E ALTRI CONTENUTI FORNITI DA APPLE, GOOGLE, LE SOCIETÀ AD ESSI AFFILIATE O I FORNITORI TERZI; HONDA NON TUTELA CONTRO IL RISCHIO DI PERDITA DI DATI DELLE APPLICAZIONI, CHE POTREBBE ACCADERE IN QUALSIASI MOMENTO; HONDA NON GARANTISCE LA FORNITURA CONTINUA DELLE APPLICAZIONI O DEI SERVIZI FORNITI TRAMITE LORO, NÈ LA DISPONIBILITÀ DEI SERVIZI IN QUALSIASI MOMENTO E LUOGO. AD ESEMPIO, I SERVIZI POTREBBERO ESSERE INTERROTTI O SOSPESI SENZA PREAVVISO PER INTERVENTI DI RIPARAZIONE, MANUTENZIONE, CORREZIONI AI PROBLEMI DI SICUREZZA, AGGIORNAMENTI, ECC., O ANCORA POTREBBERO NON ESSERE DISPONIBILI IN UNA DETERMINATA ZONA O LUOGO, ECC. L'UTENTE È INOLTRE CONSAPEVOLE CHE I CAMBIAMENTI DELLE TECNOLOGIE DI TERZE PARTI O LE NORME GOVERNATIVE POTREBBERO RENDERE I SERVIZI E/O LE APPLICAZIONI OBSOLETI E/O INUTILIZZABILI.

ENTRO I LIMITI PREVISTI DALLA LEGGE, IN NESSUN CASO HONDA O LE SUE SOCIETÀ AFFILIATE POTRÀ ESSERE RITENUTA RESPONSABILE DI LESIONI PERSONALI O DI EVENTUALI DANNI ACCIDENTALI, SPECIALI, INDIRETTI O CONSEGUENZIALI DI ALCUN TIPO, COMPRESI, SENZA LIMITAZIONI, I DANNI PER PERDITA DI PROFITTI, DI CORRUZIONE O PERDITA DI DATI, MANCANZA DI TRASMISSIONE O RICEZIONE DI DATI, INTERRUZIONE DELL'ATTIVITÀ O ALTRI DANNI O PERDITE COMMERCIALI DERIVANTI DA O RELATIVI ALLE APPLICAZIONI O AL LORO UTILIZZO O L'IMPOSSIBILITÀ DI UTILIZZARE LE APPLICAZIONI O LE INFORMAZIONI SULLE APPLICAZIONI, PER QUALSIASI CAUSA, SENZA RIFERIMENTO A CRITERI DI RESPONSABILITÀ (CONTRATTO, TORTO O ALTRO) E ANCHE SE HONDA È STATA AVVISATA DELLA POSSIBILITÀ DI TALI DANNI. ALCUNE REGIONI E GIURISDIZIONI POTREBBERO NON CONSENTIRE L'ESCLUSIONE O LA LIMITAZIONE DI RESPONSABILITÀ PER DANNI, PERTANTO TALI LIMITAZIONI ED ESCLUSIONI POTREBBERO NON ESSERE APPLICABILI. LE SUDETTE LIMITAZIONI SARANNO APPLICABILI ANCHE QUALORA IL RIMEDIO SOPRA CITATO NON ADEMPIA AL SUO SCOPO ESSENZIALE.

Informazioni sulle licenze Open Source

Per visualizzare le informazioni sulla Licenza open source, seguire la procedura descritta di seguito.

Modelli con sistema audio a colori

1. Premere il pulsante **MENU/CLOCK**.
2. Ruotare  per selezionare **Impostazioni**, quindi premere .
3. Ruotare  per selezionare **Licenza**, quindi premere .

Modelli con sistema audio con display

1. Selezionare .
2. Selezionare **Impostazioni**.
3. Selezionare **Sistema**.
4. Selezionare la scheda **Altro**.
5. Selezionare **Informazioni dettagliate**.
6. Selezionare **Nota sul dispositivo**.
7. Selezionare **Informazioni legali**.
8. Selezionare **Licenze Open source**.

Modelli con unità eCall

Informazioni sul software Free/Open Source

Questo prodotto contiene il software Free/Open Source (FOSS).
Per informazioni sulla licenza e/o sul codice sorgente di FOSS andare al seguente URL.

<https://www.denso.com/global/en/opensource/tcu/honda/>

Informazioni sulle licenze Open Source

LICENZA: Copyright © 2001 Bob Trower, Trantor Standard Systems Inc.

Con la presente si concede, a chiunque ottenga una copia di questo software e dei file di documentazione associati (il "Software"), l'autorizzazione a usare gratuitamente il Software senza alcuna limitazione, compresi i diritti di usare, copiare, modificare, unire, pubblicare, distribuire, cedere in sottolicensa e/o vendere copie del Software, nonché di permettere ai soggetti cui il Software è fornito di fare altrettanto, alle seguenti condizioni:

L'avviso di copyright indicato sopra e questo avviso di autorizzazione devono essere inclusi in ogni copia o parte sostanziale del Software.

IL SOFTWARE VIENE FORNITO "COSÌ COM'È", SENZA GARANZIE DI ALCUN TIPO, ESPLICITE O IMPLICITE, IVI INCLUSE, IN VIA ESEMPLIFICATIVA, LE GARANZIE DI COMMERCIALIZZABILITÀ, IDONEITÀ A UN FINE PARTICOLARE E NON VIOLAZIONE DEI DIRITTI ALTRUI. IN NESSUN CASO GLI AUTORI O I TITOLARI DEL COPYRIGHT SARANNO RESPONSABILI PER QUALSIASI RECLAMO, DANNO O ALTRO TIPO DI RESPONSABILITÀ, A SEGUITO DI AZIONE CONTRATTUALE, ILLECITO O ALTRO, DERIVANTE DA O IN CONNESSIONE AL SOFTWARE, AL SUO UTILIZZO O AD ALTRE OPERAZIONI CON LO STESSO.

Modelli con sistema audio a colori

Utilizzare la schermata audio/informazioni per personalizzare alcune funzioni.

■ Personalizzazione

Mentre il veicolo è completamente fermo con la modalità di alimentazione su ACCENSIONE, premere il pulsante **MENU/CLOCK**, quindi selezionare **Impostazioni**. Per personalizzare le impostazioni del telefono, premere il pulsante , quindi selezionare **Config. telefono**.

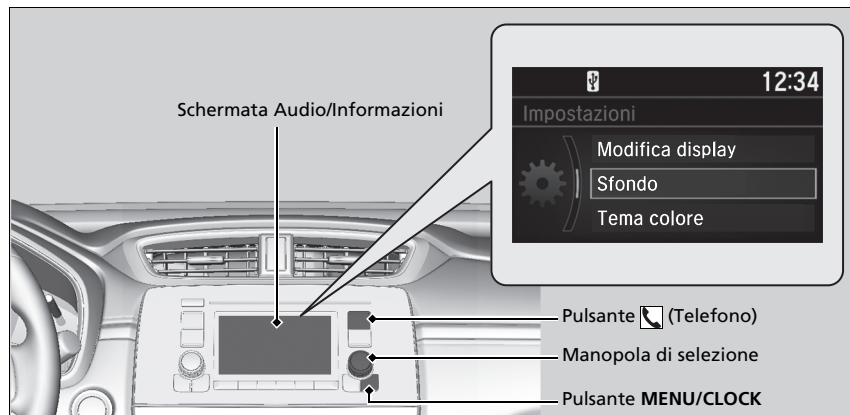

» Funzioni personalizzate

Quando si personalizzano le impostazioni:

- Assicurarsi che il veicolo sia completamente fermo.
- Portare la trasmissione in **P**.

» Personalizzazione

Queste indicazioni sono fornite allo scopo di illustrare come usare la manopola di selezione.

Ruotare  per eseguire la selezione.

Premere  per confermare la selezione.

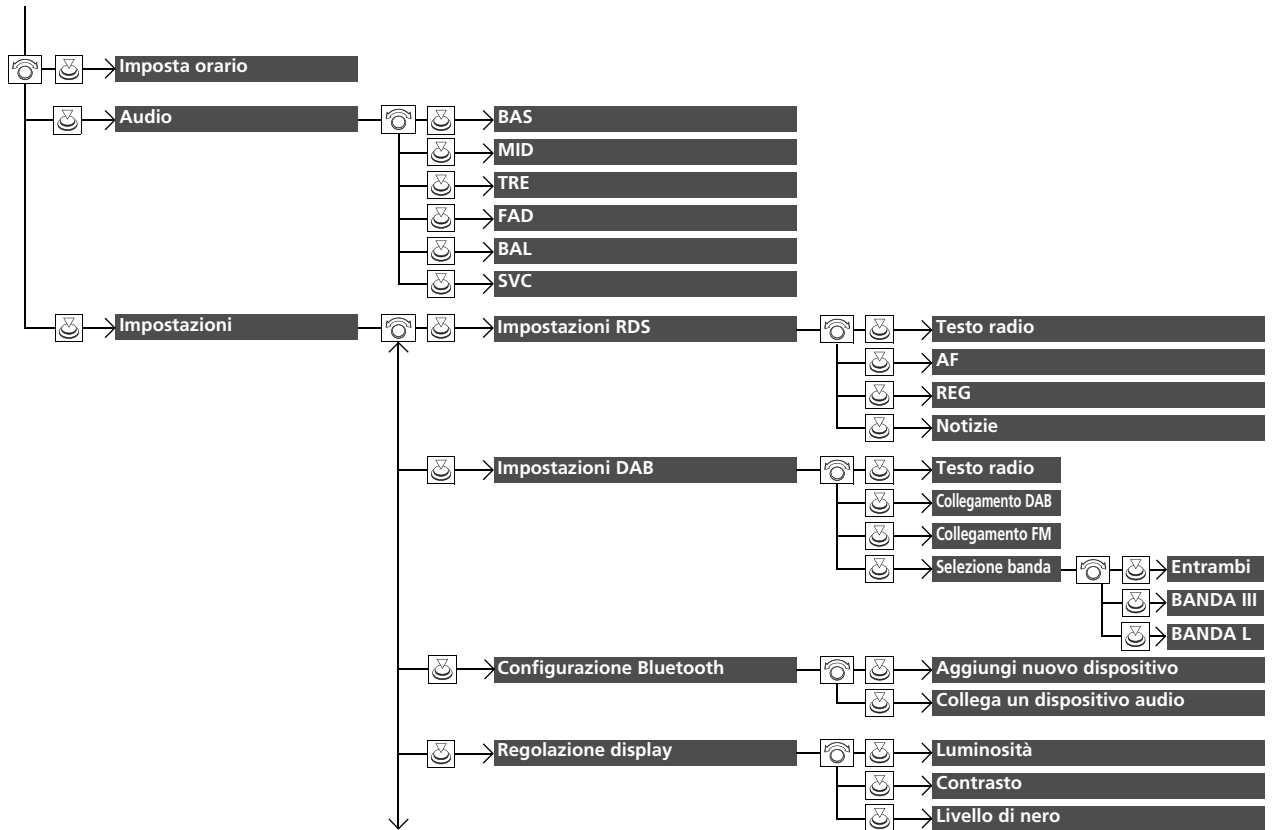

■ **Percorso di personalizzazione**

Premere il pulsante **MENU/CLOCK**.

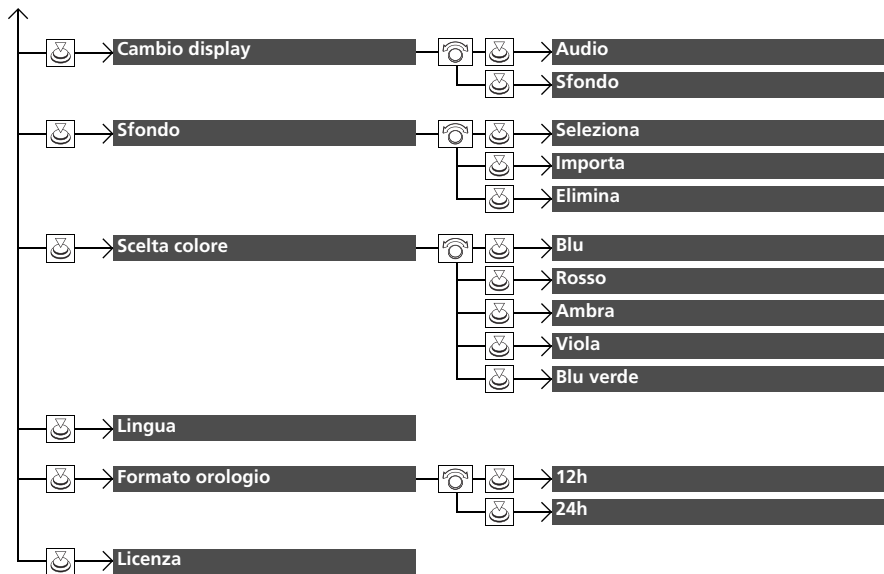

Funzioni



Premere il pulsante  e ruotare  per selezionare **Configurazione del telefono**, quindi premere .

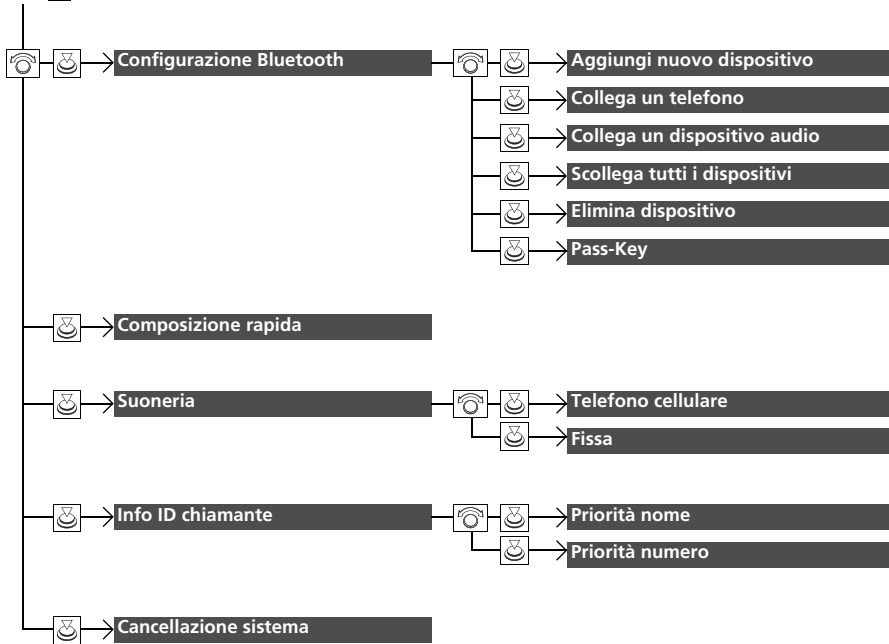

■ **Elenco delle opzioni personalizzabili**

Gruppo di configurazione	Funzioni personalizzabili	Descrizione	Impostazioni selezionabili	
Imposta orario		Consente di regolare l'orario. <input checked="" type="checkbox"/> Orologio P. 180	—	
Audio		Regola il suono. <input checked="" type="checkbox"/> Regolazione del suono P. 301	BAS/MID/TRE/FAD/BAL/SVC	
Impostazioni	Impostazioni RDS	Testo radio	Visualizza le informazioni del testo radio della stazione RDS selezionata.	Attiva/Disattiva *1
		AF	Cambia automaticamente la frequenza dello stesso programma quando si entra in regioni diverse.	Attiva *1/ Disattiva
		REG	Conserva la stessa frequenza delle stazioni all'interno della regione anche se il segnale si affievolisce.	Attiva *1/ Disattiva
		Notizie	Si attiva e disattiva per sintonizzarsi automaticamente sul programma delle notizie.	Attiva/Disattiva *1
	Impostazioni DAB	Testo radio	Visualizza le informazioni del testo radio della stazione DAB selezionata.	Attiva/Disattiva *1
		Collegamento DAB	Consente di selezionare se far cercare automaticamente al sistema la stessa stazione dal gruppo e passare a questa.	Attiva *1/ Disattiva
		Collegamento FM	Consente di selezionare se far trovare al sistema la stessa stazione dalla banda FM e passare automaticamente alla banda.	Attiva *1/ Disattiva
		Selezione banda	Consente di selezionare bande specifiche per ridurre il tempo di aggiornamento degli elenchi e di ricerca di una stazione.	Entrambe *1/ BANDA III/ BANDA L

*1: Ritorno alle impostazioni iniziali

Gruppo di configurazione	Funzioni personalizzabili	Descrizione	Impostazioni selezionabili
Impostazioni	Configurazione Bluetooth	Aggiungi nuovo dispositivo Consente di abbinare un nuovo telefono al sistema HFT, modificare ed eliminare un telefono abbinato e creare un codice per un telefono abbinato. ► Configurazione telefono P. 432	—
		Collega un dispositivo audio Consente di collegare, scollegare o abbinare un dispositivo audio <i>Bluetooth</i> ® al sistema HFT.	—
	Regolazione display	Luminosità Consente di modificare la luminosità della schermata audio/informazioni.	—
		Contrasto Consente di modificare il contrasto della schermata audio/informazioni.	—
		Livello di nero Consente di modificare il livello di nero della schermata audio/informazioni.	—
Cambio display	Consente di modificare il tipo di visualizzazione	Audio*1/Sfondo	

*1: Ritorno alle impostazioni iniziali

Gruppo di configurazione	Funzioni personalizzabili	Descrizione	Impostazioni selezionabili	
Impostazioni	Sfondo			
		Seleziona	Consente di modificare il tipo di sfondo.	Orologio *1/ Imm. 1/Imm. 2/Imm. 3
		Importa	Consente di importare un file di immagine per un nuovo sfondo. 📁 Impostazione sfondo P. 299	—
		Elimina	Consente di eliminare un file di immagine dello sfondo.	Immagine 1/Immagine 2/Immagine 3
		Scelta colore	Consente di modificare il colore sfondo della schermata audio/informazioni.	Blu *1/ Rosso/Ambra/Viola/Blu verde
		Lingua	Consente di modificare la lingua del display.	Inglese (Regno Unito)*1 o Turco *1: Vedere le altre lingue selezionabili sullo schermo.
	Formato orologio	Consente di selezionare il display dell'orologio digitale da 12H a 24H.	12h *1/ 24h	
	Licenza	Mostra le informazioni legali.	—	

*1: Ritorno alle impostazioni iniziali

Gruppo di configurazione	Funzioni personalizzabili	Descrizione	Impostazioni selezionabili
Configurazione del telefono	Aggiungi nuovo dispositivo	Consente di abbinare un nuovo telefono al sistema HFT.  Configurazione telefono P. 432	—
	Collega un telefono	Consente di abbinare un nuovo telefono o di collegare un telefono abbinato al sistema HFT.  Configurazione telefono P. 432	—
	Configurazione Bluetooth Collega un dispositivo audio	Consente di collegare un dispositivo audio <i>Bluetooth</i> ® al sistema HFT.	—
	Scollega tutti i dispositivi	Consente di scollegare un telefono abbinato dal sistema HFT.	—
	Elimina dispositivo	Consente di eliminare un telefono abbinato.	—
	Pass-Key	Consente di inserire e modificare un codice per un telefono abbinato.	—
	Composizione rapida	Consente di modificare, aggiungere o eliminare una voce della selezione rapida.  Composizione rapida P. 440	—
	Suoneria	Consente di selezionare il tono di chiamata.	Telefono cellulare *1/ Fissa
	Info ID chiamante	Consente di dare priorità al nome o al numero di telefono del chiamante come ID chiamante.	Priorità nome *1/ Priorità numero
	Cancellazione sistema	Consente di annullare/ripristinare tutte le voci personalizzate nel gruppo Configurazione del telefono .	—

*1: Ritorno alle impostazioni iniziali

Modelli con sistema audio con display

Utilizzare la schermata audio/informazioni per personalizzare alcune funzioni.

■ Personalizzazione

Mentre il veicolo è completamente fermo con la modalità di alimentazione su ACCENSIONE, selezionare  e **Impostazioni**, quindi selezionare una voce.

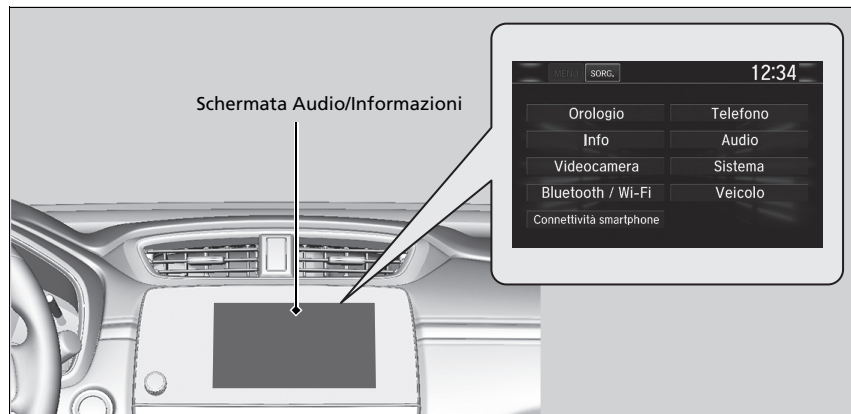

» Funzioni personalizzate

Quando si personalizzano le impostazioni:

- Assicurarsi che il veicolo sia completamente fermo.
- Portare la trasmissione in **P**.

Per personalizzare i dettagli delle funzioni, fare riferimento a quanto indicato di seguito.

➤ **Percorso di personalizzazione** P. 399

➤ **Elenco delle opzioni personalizzabili** P. 407

■ Percorso di personalizzazione

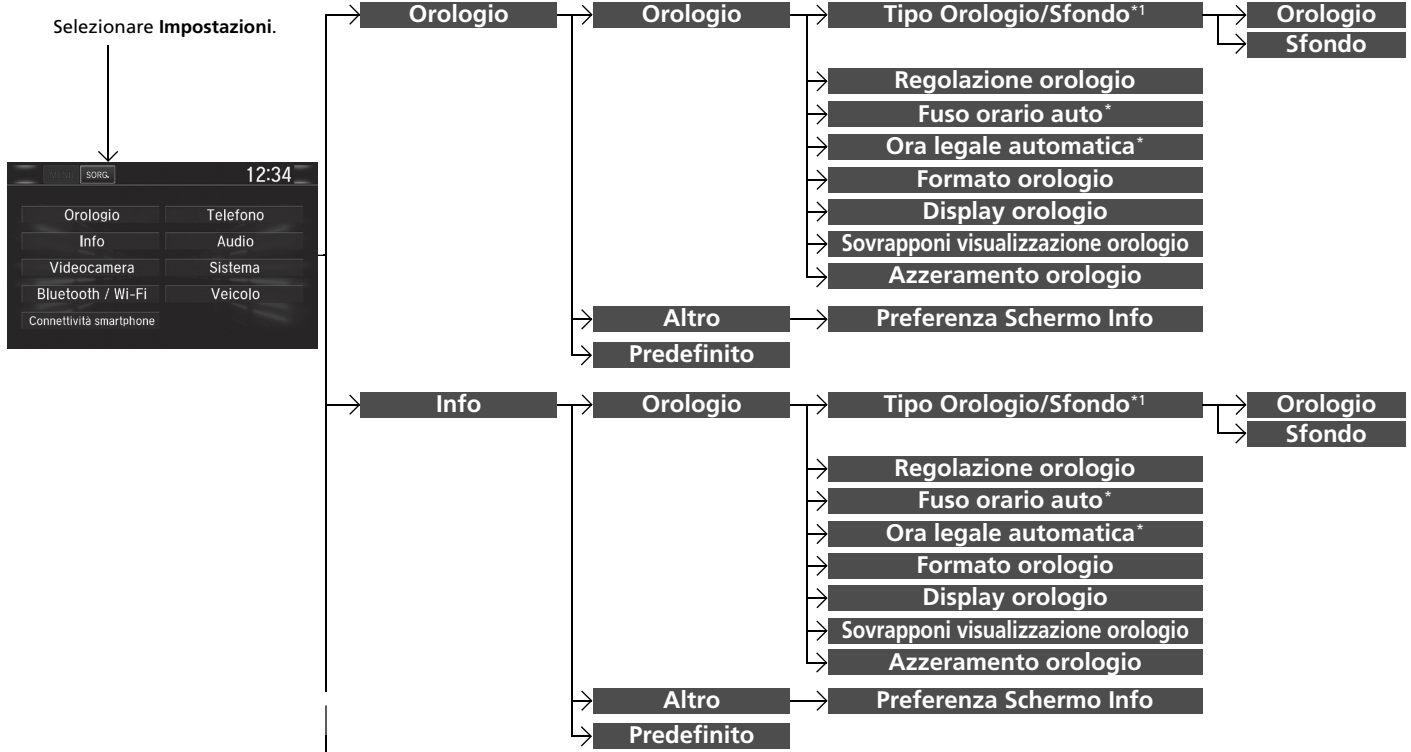

Funzioni

*1: **Tipo di orologio** viene visualizzato quando si cambia il design dell'interfaccia della schermata.

* Non disponibile su tutti i modelli

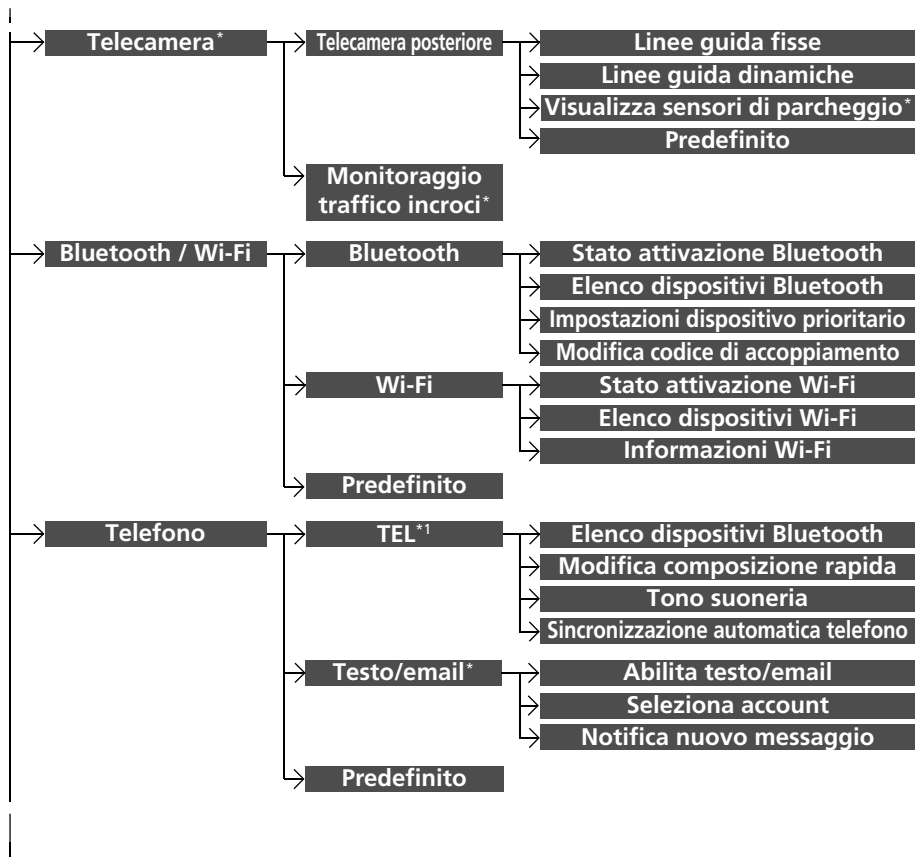

*1: La scheda **TEL** viene visualizzata a seconda dei modelli.

* Non disponibile su tutti i modelli

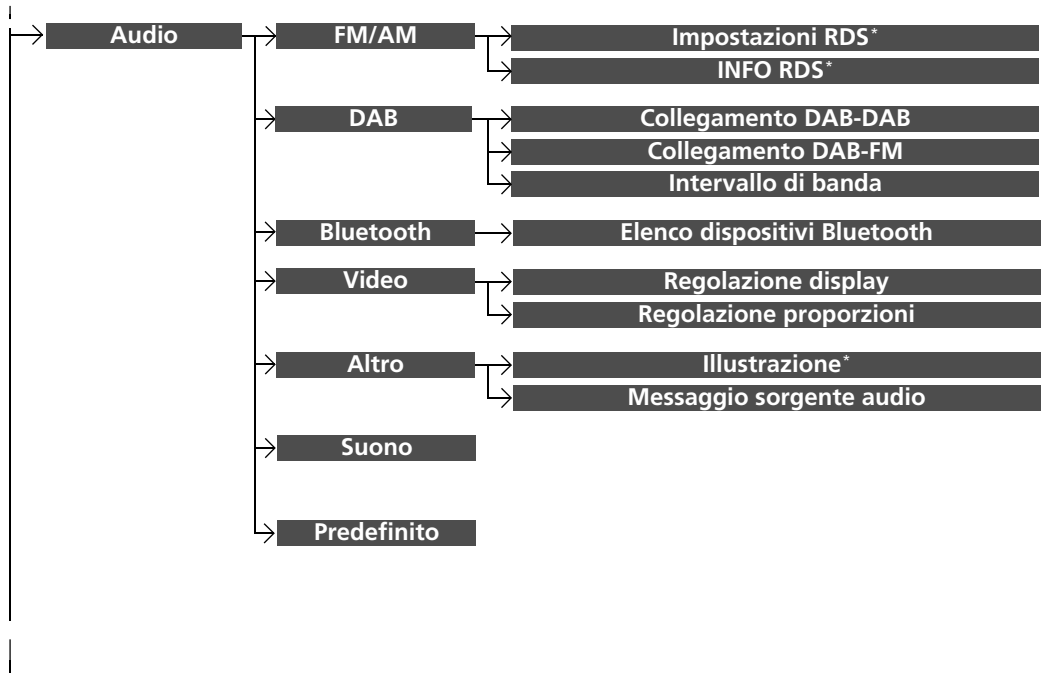

* Non disponibile su tutti i modelli

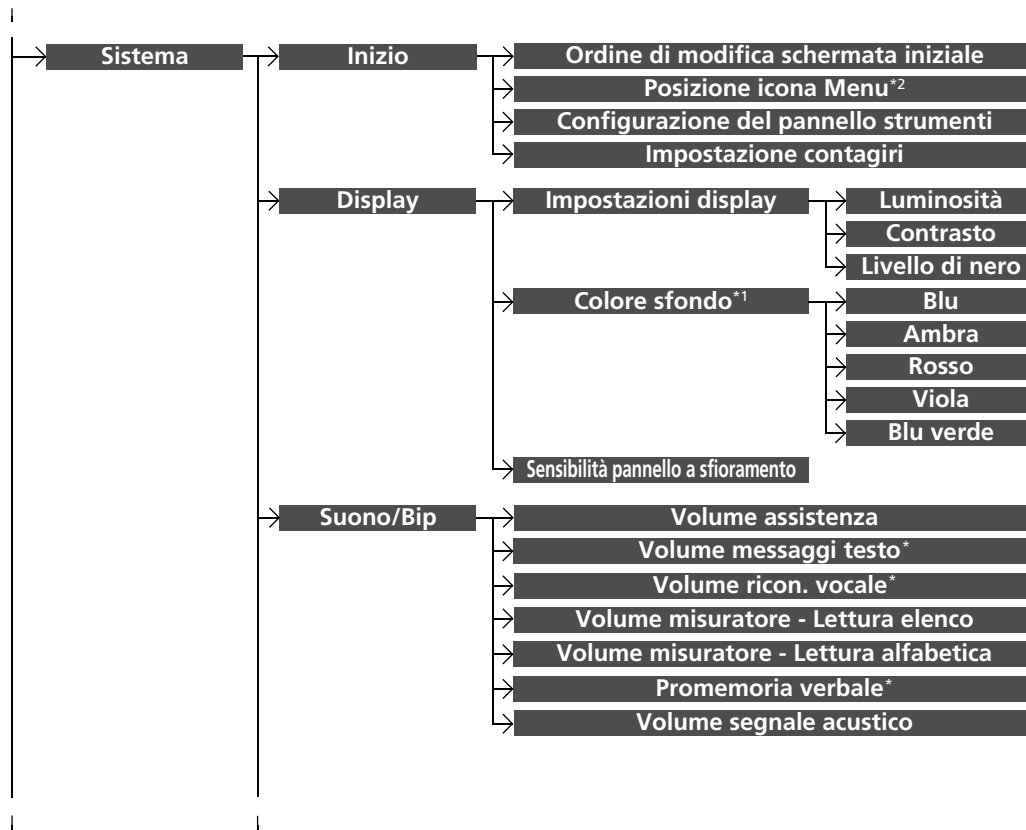

*1 : Non viene visualizzato quando si cambia il design dell'interfaccia della schermata.

*2 : Viene visualizzato solo quando si cambia il design dell'interfaccia della schermata.

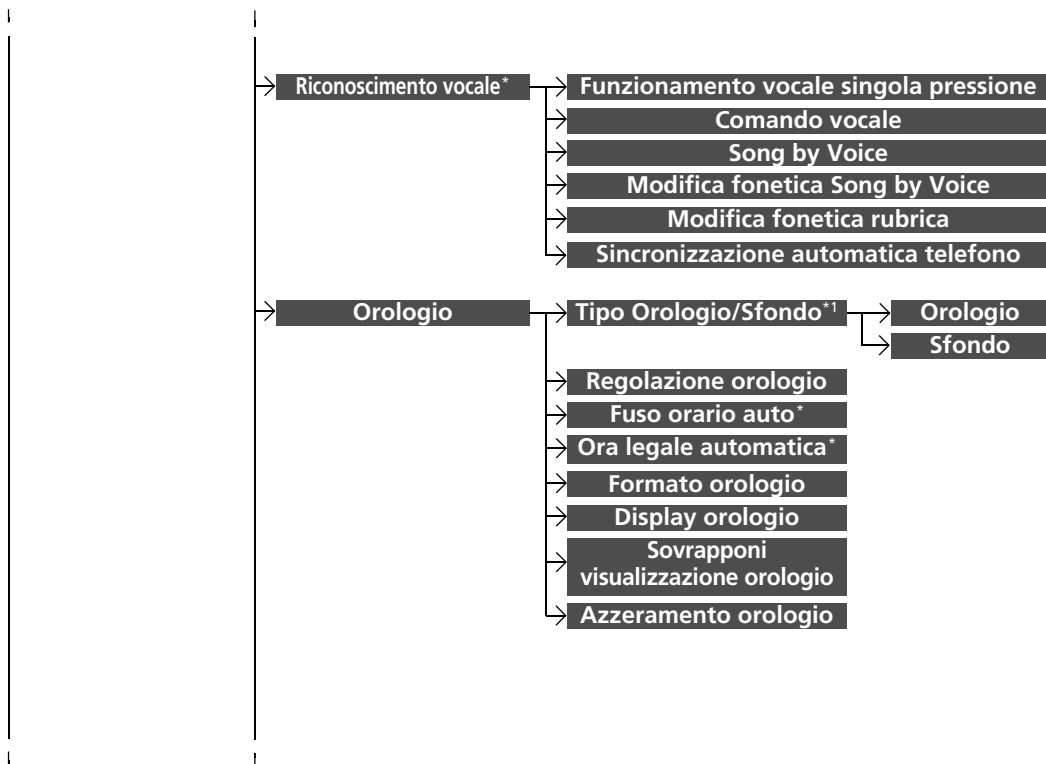

*1: **Tipo di orologio** viene visualizzato quando si cambia il design dell'interfaccia della schermata.

* Non disponibile su tutti i modelli

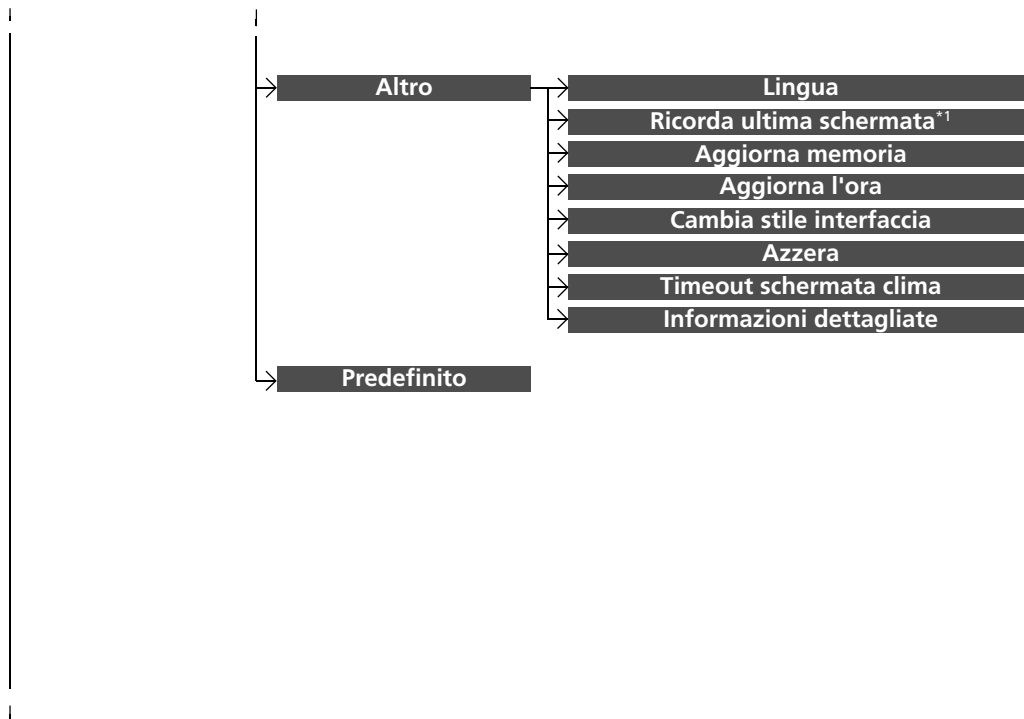

*1 : Non viene visualizzato quando si cambia il design dell'interfaccia della schermata.

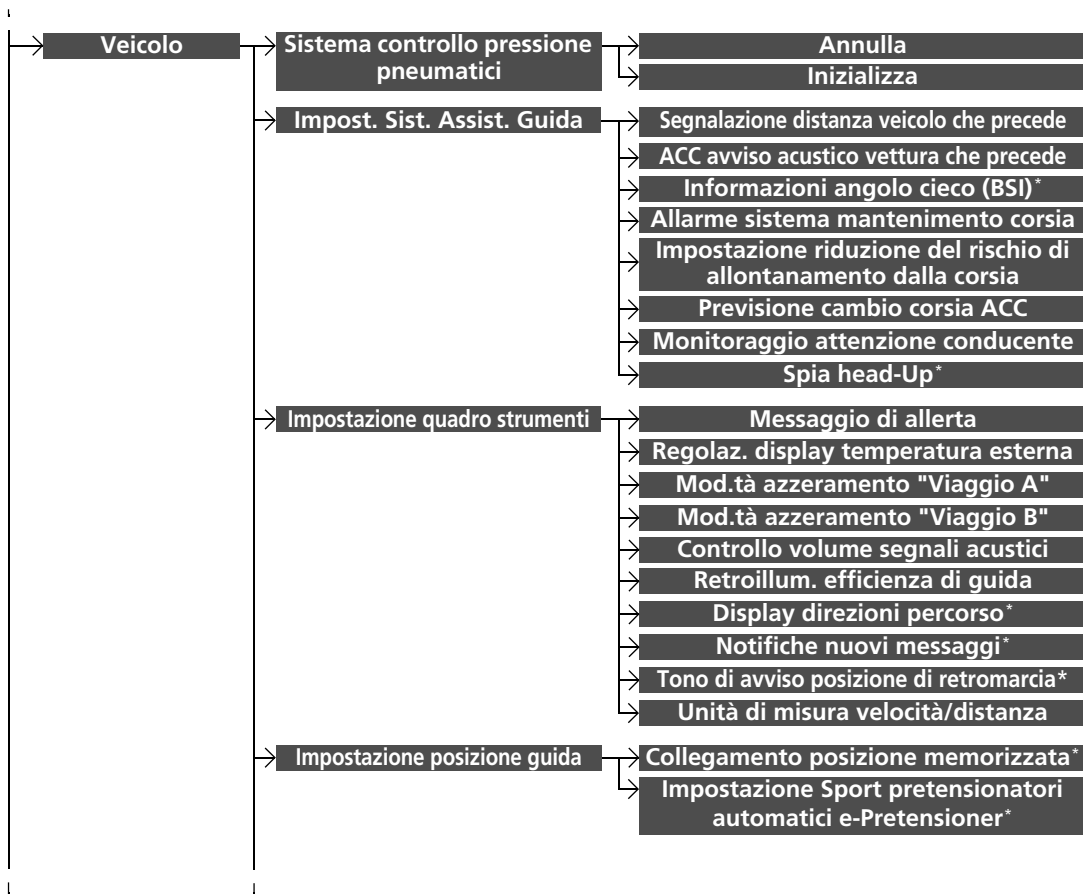

* Non disponibile su tutti i modelli

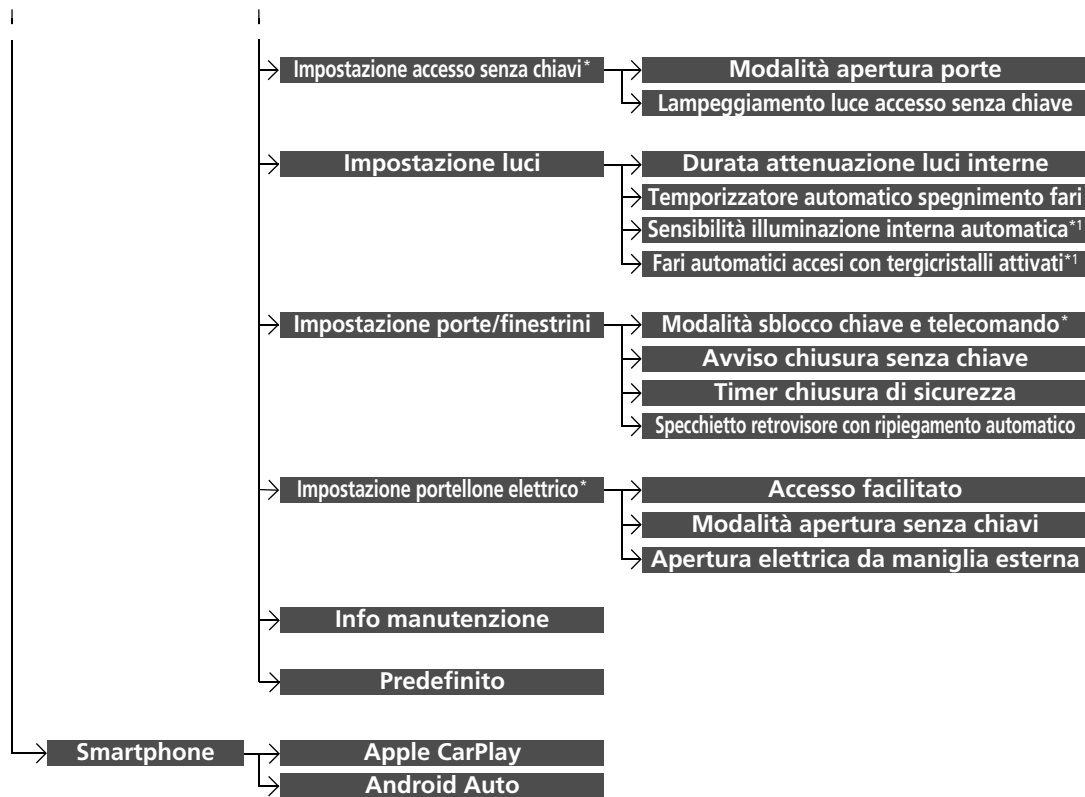

*1: Poiché la frase di questa schermata varia in base ai modelli, la frase utilizzata nel presente manuale potrebbe differire da quella effettiva.

* Non disponibile su tutti i modelli

■ **Elenco delle opzioni personalizzabili**

Gruppo di configurazione	Funzioni personalizzabili	Descrizione	Impostazioni selezionabili	
Orologio	Tipo di orologio/ sfondo*¹/Tipo di orologio*²	Orologio <hr/> Sfondo	Vedere Info a P. 408	
	Regolazione orologio			
	Fuso orario auto*			
	Ora legale automatica*			
	Formato orologio			
	Display orologio			
	Sovrapposti visualizzazione orologio			
	Azzeramento orologio			
	Altro	Preferenza Schermo Info		
	Predefinito			Consente di annullare/ripristinare le impostazioni predefinite di tutte le voci personalizzate nel gruppo di impostazioni Orologio .

*1: Non viene visualizzato quando si cambia il design dell'interfaccia della schermata.

*2: Viene visualizzato solo quando si cambia il design dell'interfaccia della schermata.

Gruppo di configurazione	Funzioni personalizzabili	Descrizione	Impostazioni selezionabili	
Info	Orologio	Orologio	Consente di modificare il tipo di visualizzazione dell'orologio.	Analogico/Digitale ^{*1/} Digitale piccolo/ Disattiva
		Sfondo	<ul style="list-style-type: none"> • Consente di modificare il tipo di sfondo. • Consente di importare un file di immagine per un nuovo sfondo. • Consente di eliminare un file di immagine dello sfondo. 	Vuoto/Galaxy ^{*1/} Metallic
	Regolazione orologio	Consente di regolare l'orologio.	—	
	Fuso orario auto*	Regola automaticamente l'orologio quando si guida in luoghi con un fuso orario diverso.	Attiva ^{*1/} Disattiva	
	Ora legale automatica*	Selezionare Attiva per consentire al GPS di regolare automaticamente l'orologio per l'ora legale. Selezionare Disattiva per annullare questa funzione.	Attiva ^{*1/} Disattiva	
Formato orologio	Consente di selezionare il display dell'orologio digitale da 12H a 24H.	12H ^{*1/} 24H		

*1: Ritorno alle impostazioni iniziali

*2: Non viene visualizzato quando si cambia il design dell'interfaccia della schermata.



*3: Viene visualizzato solo quando si cambia il design dell'interfaccia della schermata.

Gruppo di configurazione	Funzioni personalizzabili	Descrizione	Impostazioni selezionabili	
Info	Display orologio	Consente di selezionare se accendere il display dell'orologio.	Attiva*¹/Disattiva	
	Orologio	Sovrapponi visualizzazione orologio	Consente di modificare il layout di visualizzazione dell'orologio.	In alto a destra*¹/In alto a sinistra/In basso a destra/In basso a sinistra/Disattiva
		Azzeramento orologio	Consente di ripristinare le impostazioni di fabbrica dell'orologio.	Si/No
	Altro	Preferenza Schermo Info	Seleziona il menu superiore quando è premuto il pulsante  display/Informazioni. <ul style="list-style-type: none"> • Info superiori- Si apre un menu breve. • Menu Info- Si apre un menu intero. • Disattiva- Non si apre alcun menu. 	Info superiori/Menu Info*¹/Disattiva
	Predefinito	Consente di annullare/ripristinare le impostazioni predefinite di tutte le voci personalizzate nel gruppo di impostazioni Info .	Si/No	

*1: Ritorno alle impostazioni iniziali

Gruppo di configurazione	Funzioni personalizzabili	Descrizione	Impostazioni selezionabili
Telecamera*	Linee guida fisse	Consente di selezionare se attivare le linee guida fisse sul monitor della telecamera posteriore. ➤ Telecamera posteriore a vista multipla* P. 616	Attiva*1/Disattiva
	Linee guida dinamiche	Consente di selezionare se regolare le linee guida al movimento del volante. ➤ Telecamera posteriore a vista multipla* P. 616	Attiva*1/Disattiva
	Telecamera posteriore		
	Visualizza sensori di parcheggio*	Consente di selezionare se attivare la visualizzazione dei sensori di parcheggio.	Visualizzazione normale/ Visualizzazione doppia*1
	Predefinito	Consente di annullare/ripristinare le impostazioni predefinite di tutte le voci personalizzate nel gruppo di impostazioni Telecamera posteriore.	Si/No
Monitoraggio traffico incroci*	Monitoraggio traffico incroci	Consente di attivare e disattivare la funzione del monitor per vettura in arrivo lateralmente.	Attiva*1/Disattiva

*1: Ritorno alle impostazioni iniziali

Gruppo di configurazione	Funzioni personalizzabili	Descrizione	Impostazioni selezionabili	
Bluetooth / Wi-Fi	Stato attivazione Bluetooth	Modifica lo stato <i>Bluetooth</i> [®] .	Attiva*¹/Disattiva	
	Elenco dispositivi Bluetooth	Consente di abbinare un nuovo telefono al sistema HFT, di modificare o di eliminare un telefono abbinato.  Configurazione telefono P. 455	—	
	Bluetooth	Impo- sta- zioni dispo- sitivo pri- oritario	Consente o meno al sistema di stabilire automaticamente una connessione con un dispositivo <i>Bluetooth</i> [®] cui è stata assegnata la priorità.	Attiva*¹/Disattiva
		Audio	Consente di selezionare il dispositivo prioritario rispetto a un altro dispositivo audio abbinato.	—
		Telefono	Consente di selezionare il dispositivo prioritario rispetto a un altro telefono abbinato.	—
		Modifica codice di accoppiamento	Consente di modificare un codice di abbinamento.  Modifica dell'impostazione del codice di abbinamento P. 456	Casuale/Fissa*¹
	Wi-Fi	Stato attivazione Wi-Fi	Consente di modificare la modalità Wi-Fi.	Attiva/Disattiva*¹
		Elenco dispositivi Wi-Fi	Consente di collegare, scollegare o eliminare il dispositivo Wi-Fi.	—
		Informazioni Wi-Fi	Consente di visualizzare le informazioni Wi-Fi dell'unità centrale.	—
	Predefinito		Consente di annullare/ripristinare le impostazioni predefinite di tutte le voci personalizzate nel gruppo Bluetooth / Wi-Fi .	Sì/No

*1: Ritorno alle impostazioni iniziali

Gruppo di configurazione	Funzioni personalizzabili	Descrizione	Impostazioni selezionabili
Telefono	Elenco dispositivi Bluetooth	Consente di abbinare un nuovo telefono al sistema HFT, di collegare o scollegare un telefono abbinato. <input checked="" type="checkbox"/> Configurazione telefono P. 455	—
	Modifica composizione rapida	Consente di modificare, aggiungere o eliminare una voce della selezione rapida. <input checked="" type="checkbox"/> Composizione rapida P. 461	—
	Tono suoneria	Consente di selezionare il tono di chiamata.	Fissa/Telefono cellulare ^{*1}
	Sincronizzazione automatica telefono	Consente di impostare i dati della rubrica telefonica e della cronologia chiamate da importare automaticamente quando un telefono è abbinato al sistema HFT.	Attiva ^{*1} / Disattiva
	Abilita testo/email	Attiva e disattiva la funzione messaggio testo/email.	Attiva ^{*1} / Disattiva
	Selezione account	Consente di selezionare un account del messaggio email o di testo.	—
	Notifica nuovo messaggio	Consente di selezionare se visualizzare o meno un avviso popup sullo schermo quando il sistema HFT riceve un nuovo messaggio di testo/email.	Attiva/Disattiva
Predefinito	Consente di annullare/ripristinare le impostazioni predefinite di tutte le voci personalizzate nel gruppo di impostazioni Telefono .	Sì/No	

*1: Ritorno alle impostazioni iniziali

*2: La scheda **TEL** viene visualizzata a seconda dei modelli.

Gruppo di configurazione	Funzioni personalizzabili	Descrizione	Impostazioni selezionabili	
Audio	Impostazioni RDS* Modalità FM/AM FM/AM	Info traffico	Consente di attivare e disattivare le informazioni sul traffico. Attiva/Disattiva*¹	
		AF	Si attiva e disattiva per cambiare automaticamente la frequenza dello stesso programma quando si entra in aree diverse. Attiva*¹/Disattiva	
		REG	Si attiva e disattiva per mantenere le stesse stazioni all'interno di un'area anche se il segnale si indebolisce. Attiva*¹/Disattiva	
		Notizie	Si attiva e disattiva per sintonizzarsi automaticamente sul programma delle notizie. Attiva/Disattiva*¹	
		INFO RDS*	Consente di attivare e disattivare le informazioni RDS. Attiva*¹/Disattiva	
	Modalità DAB DAB	Collegamento DAB-DAB	Consente di selezionare se far cercare automaticamente al sistema la stessa stazione dal gruppo e passare a questa. Attiva*¹/Disattiva	
		Collegamento DAB-FM	Consente di selezionare se far trovare al sistema la stessa stazione dalla banda FM e passare automaticamente alla banda. Attiva*¹/Disattiva	
		Intervallo di banda	Consente di selezionare bande specifiche per ridurre il tempo di aggiornamento degli elenchi e di ricerca di una stazione. ENTRAMBE*¹/BANDA III/ BANDA I	
	Modalità Bluetooth® Bluetooth	Elenco dispositivi Bluetooth	Consente di abbinare un nuovo telefono al sistema HFT, di modificare o di eliminare un telefono abbinato. ☒ Configurazione telefono P. 455	—

*1: Ritorno alle impostazioni iniziali

* Non disponibile su tutti i modelli

Gruppo di configurazione	Funzioni personalizzabili	Descrizione	Impostazioni selezionabili	
Video	Regolazione display	Luminosità	Vedere Sistema a P. 415	
		Display		Contrasto
	Colore	Livello di nero		—
		Colore		Consente di modificare il colore della schermata audio/informazioni.
Audio	Regolazione proporzioni	Consente di modificare la tonalità della schermata audio/informazioni.	—	
	Regolazione proporzioni	Consente di selezionare la modalità di visualizzazione con un rapporto d'aspetto differente tra Originale , Normale , Intero e Zoom .	Originale/ Normale *1/ Intero/Zoom	
	Altro	[Supporto selezionato] Illustrazione*	Consente di attivare e disattivare la visualizzazione della copertina.	Attiva *1/ Disattiva
Suono	Messaggio sorgente audio	Consente di selezionare se attivare l'elenco delle sorgenti audio selezionabili quando Audio è selezionato nella schermata iniziale.	Attiva/ Disattiva *1	
	Predefinito	Consente di regolare le impostazioni del suono degli altoparlanti audio. ➔ Regolazione del suono P. 343	—	
Predefinito	Predefinito	Consente di annullare/ripristinare le impostazioni predefinite di tutte le voci personalizzate nel gruppo di impostazioni Audio .	Sì/No	

*1: Ritorno alle impostazioni iniziali

* Non disponibile su tutti i modelli

Gruppo di configurazione	Funzioni personalizzabili	Descrizione	Impostazioni selezionabili	
Inizio	Ordine di modifica schermata iniziale	Consente di modificare il layout delle icone della schermata iniziale.	—	
	Posizione icona Menu *2	Consente di cambiare la posizione delle icone di menu nelle schermate Audio , Telefono e Info .	—	
	Configurazione del pannello strumenti	Modifica il layout delle icone della schermata Pannello strumenti .	—	
Sistema	Impostazione contagiri	Non disponibile su questo modello.	—	
Display	Luminosità	Consente di modificare la luminosità della schermata audio/informazioni.	—	
	Impostazioni display	Contrasto	Consente di modificare il contrasto della schermata audio/informazioni.	—
		Livello di nero	Consente di modificare il livello di nero della schermata audio/informazioni.	—

*1: Ritorno alle impostazioni iniziali

*2: Viene visualizzato solo quando si cambia il design dell'interfaccia della schermata.

Gruppo di configurazione	Funzioni personalizzabili	Descrizione	Impostazioni selezionabili	
Sistema	Display	Colore sfondo * ²	Consente di modificare il colore sfondo della schermata audio/informazioni.	Blu * ¹ / Ambra/Rosso/Viola/Blu verde
		Sensibilità pannello a sfioramento	Consente di impostare la sensibilità dello schermo del pannello a sfioramento.	Alta/Bassa * ¹
	Suono/Bip	Volume assistenza	Modifica il volume audio. Consente di regolare il volume della guida del sistema di navigazione.	0~6 * ¹ ~ 11
		Volume messaggi testo *	Modifica il volume di lettura del messaggio di testo/email.	1~6 * ¹ ~ 11
		Volume ricon. vocale *	Modifica il volume della richiesta vocale.	1~6 * ¹ ~ 11
		Volume misuratore - Lettura elenco	Modifica il volume di lettura elenco.	0~6 * ¹ ~ 11
		Volume misuratore - Lettura alfabetica	Modifica il volume di lettura alfabetica.	0~6 * ¹ ~ 11
		Promemoria verbale *	Attiva e disattiva i promemoria verbali.	Attiva * ¹ / Disattiva
Volume segnale acustico	Consente di modificare il volume del segnale acustico.	Disattiva/1/2 * ¹ / 3		

*1: Ritorno alle impostazioni iniziali

*2: Non viene visualizzato quando si cambia il design dell'interfaccia della schermata.

Gruppo di configurazione	Funzioni personalizzabili	Descrizione	Impostazioni selezionabili
Sistema	Funzionamento vocale singola pressione	Consente di modificare l'impostazione della funzione del pulsante microfono  quando si utilizza la funzione di comando vocale.	Attiva*1/Disattiva
	Comando vocale	Consente di attivare e disattivare il comando vocale.	Attiva*1/Disattiva
	Song by Voice	Consente di attivare e disattivare la funzione Song By Voice™.	Attiva*1/Disattiva
	Modifica fonetica Song by Voice	Consente di modificare un comando vocale della musica memorizzata nel sistema o in un iPod/iPhone.  Modifica fonetica P. 361	—
	Modifica fonetica rubrica	Consente la modifica di un comando vocale della rubrica telefonica.  Modifica fonetica rubrica * P. 464	—
	Sincronizzazione automatica telefono	Consente di impostare i dati della rubrica telefono e dello storico chiamate da importare automaticamente quando un telefono è abbinato al sistema HFT.	Attiva/Disattiva

*1: Ritorno alle impostazioni iniziali

Gruppo di configurazione		Funzioni personalizzabili	Descrizione	Impostazioni selezionabili
Sistema	Orologio	Tipo di orologio/sfondo ^{*1/}	Orologio	Vedere Info a P. 408
		Tipo di orologio ^{*2}	Sfondo	
		Regolazione orologio		
		Fuso orario auto [*]		
		Ora legale automatica [*]		
		Formato orologio		
		Display orologio		
		Sovrapponi visualizzazione orologio		
		Azzeramento orologio		

*1: Non viene visualizzato quando si cambia il design dell'interfaccia della schermata.

*2: Viene visualizzato solo quando si cambia il design dell'interfaccia della schermata.

Gruppo di configurazione	Funzioni personalizzabili	Descrizione	Impostazioni selezionabili	
Sistema	Lingua	Consente di modificare la lingua del display.	Inglese (Regno Unito)* ¹ o Turco * ¹ : Vedere le altre lingue selezionabili sullo schermo.	
	Ricorda ultima schermata * ²	Consente di selezionare se far ricordare al dispositivo l'ultima schermata.	Attiva/Disattiva * ¹	
	Aggiorna memoria	Accende automaticamente il sistema audio e ripristina la frammentazione di una memoria quando la modalità di alimentazione è su VEICOLO SPENTO (BLOCCO).	Attiva * ¹ / Disattiva	
	Altro	Aggiorna l'ora	Imposta l'intervallo di tempo per Aggiorna memoria .	—
	Cambia stile interfaccia	Consente di modificare il design dell'interfaccia della schermata.	Si/No	
	Azzerà	Consente di ripristinare tutte le impostazioni di fabbrica. ☑ Ripristino di tutte le impostazioni predefinite P. 425	Si/No	
	Timeout schermata clima	Consente di modificare la durata del funzionamento del display del controllo climatico quando si preme il pulsante CLIMATE .	Mai/5 secondi/10 secondi * ¹ / 20 secondi	
	Informazioni dettagliate	Consente di visualizzare i dettagli dell'unità centrale e le informazioni sul sistema operativo.	—	
	Predefinito	Consente di annullare/ripristinare le impostazioni predefinite di tutte le voci personalizzate nel gruppo Sistema .	Si/No	

*1: Ritorno alle impostazioni iniziali

*2: Non viene visualizzato quando si cambia il design dell'interfaccia della schermata.

Gruppo di configurazione	Funzioni personalizzabili	Descrizione	Impostazioni selezionabili
Veicolo	Sistema controllo pressione pneumatici	Consente di inizializzare il sistema avviso perdita di pressione	Annulla/Inizializza
	Segnalazione distanza veicolo che precede	Modifica la distanza per l'allerta del sistema CMBS.	Lontano/Normale*¹/Vicino
	ACC avviso acustico vettura che precede	Consente l'emissione di un segnale acustico da parte del sistema quando quest'ultimo rileva un veicolo o quando il veicolo esce dal campo ACC con LSF.	Attiva/Disattiva*¹
	Informazioni angolo cieco (BSI)*	Consente di cambiare l'impostazione delle informazioni angolo cieco (BSI).	Allarme acustico e visivo*¹/ Solo allarme visivo/Disattiva
	Impost. Sist. Assist. Guida Allarme sistema mantenimento corsia	Fa sì che il sistema emetta un segnale acustico quando il Sistema di mantenimento corsia (LKAS) viene sospeso.	Attiva/Disattiva*¹
	Impostazione riduzione del rischio di allontanamento dalla corsia	Modifica l'impostazione per il sistema di riduzione del rischio di allontanamento dalla corsia.	Normale/Ritardato*¹/Solo avvertimento/Anticipato
	Previsione cambio corsia ACC	Consente di attivare e disattivare la funzione di previsione cambio corsia ACC.	Attiva*¹/Disattiva
	Monitoraggio attenzione conducente	Cambia l'impostazione per il monitoraggio dell'attenzione del conducente.	Disattiva/Solo avviso tattile/ Avviso tattile e acustico*¹
	Spia head-Up*	Accende e spegne la spia head-up.	Attiva*¹/Disattiva

*1: Ritorno alle impostazioni iniziali

Gruppo di configurazione	Funzioni personalizzabili	Descrizione	Impostazioni selezionabili	
Veicolo	Impostazione quadro strumenti	Messaggio di allerta	Consente di attivare o disattivare la visualizzazione del messaggio di allerta sull'interfaccia informazioni del conducente.	Attiva/Disattiva *1
		Regolaz. display temperatura esterna	Consente di regolare il valore della temperatura di alcuni gradi.	-3°C ~ ±0°C*1 ~ +3°C
		Mod.tà azzeramento "Viaggio A"	Consente di modificare l'impostazione di azzeramento del contachilometri parziale A e del consumo di carburante medio A.	Dopo rifornimento/Allo spegnimento del motore/Azzeramento manuale *1
		Mod.tà azzeramento "Viaggio B"	Consente di modificare l'impostazione di azzeramento del contachilometri parziale B e del consumo di carburante medio B.	Dopo rifornimento/Allo spegnimento del motore/Azzeramento manuale *1
		Controllo volume segnali acustici	Consente di modificare il volume allarme, come ad esempio i cicalini, le notifiche, il suono degli indicatori di direzione e così via.	Max/Mid *1/ Min
		Retroillum. efficienza di guida	Consente di attivare e disattivare la funzione indicatore stile di guida.	Attiva *1/ Disattiva

*1: Ritorno alle impostazioni iniziali

Gruppo di configurazione	Funzioni personalizzabili	Descrizione	Impostazioni selezionabili	
Veicolo	Impostazione quadro strumenti	Display direzioni percorso*	Consente di attivare il display con le direzioni percorso durante la guida vocale nel quadro strumenti e display head-up*.	Attiva*1/Disattiva
		Notifiche nuovi messaggi*	Utilizzato per selezionare se viene visualizzato un avviso popup sullo schermo quando il sistema HFT riceve un nuovo messaggio di testo/email.	Attiva*1/Disattiva
		Tono di avviso posizione di retromarcia*	Attiva il cicalino quando si porta la trasmissione su R .	Attiva*1/Disattiva
		Unità di misura velocità/distanza	Consente di selezionare le unità del computer di viaggio.	km/h-km*2
	Impostazione posizione guida	Collegamento posizione memorizzata*	Consente di attivare e disattivare il sistema di memorizzazione della posizione di guida.	Attiva*1/Disattiva
		Impostazione Sport pretensionatori automatici e-Pretensioner	Consente di attivare o disattivare l'impostazione della tensione automatica della cintura di sicurezza che rimuove la lassità della cintura quando il veicolo viene avviato e durante le manovre sportive.	Attiva*1/Disattiva
	Impostazione accesso senza chiavi*	Modalità apertura porte	Consente di scegliere le portiere da sbloccare quando si afferra la maniglia della portiera lato guida.	Solo porta lato guida*1/ Tutte le porte
Lampeggiamento luce accesso senza chiave		Fa sì che alcune luci esterne lampeggino quando si bloccano/sbloccano le portiere.	Attiva*1/Disattiva	

*1: Ritorno alle impostazioni iniziali

*2: L'impostazione predefinita varia a seconda del modello.

Gruppo di configurazione	Funzioni personalizzabili	Descrizione	Impostazioni selezionabili
Impostazione luci	Durata attenuazione luci interne	Consente di cambiare la durata di accensione delle luci interne dopo la chiusura delle portiere.	15sec/30sec*¹/60sec
	Temporizzatore automatico spegnimento fari	Consente di cambiare la durata di accensione delle luci esterne dopo la chiusura della portiera lato guida.	0sec/15sec*¹/30sec/60sec
	Sensibilità illuminazione interna automatica*²	Consente di modificare la sensibilità della luminosità del quadro strumenti quando l'interruttore fari è in posizione AUTO .	Max/Alta/Media*¹/Bassa/Min
	Fari automatici accesi con tergilicristalli attivati*²	Consente di modificare le impostazioni delle funzioni del tergilicristallo quando i fari si accendono automaticamente con l'interruttore fari in posizione AUTO .	Attiva*¹/Disattiva
Veicolo	Modalità sblocco chiave e telecomando*	Consente di configurare lo sblocco della portiera lato guida o di tutte le portiere alla prima pressione del telecomando.	Solo porta lato guida*¹/Tutte le porte
	Avviso chiusura senza chiave	BLOCCO/SBLOCCO - Le luci esterne lampeggiano.	Attiva*¹/Disattiva
	Timer chiusura di sicurezza	Consente di modificare i tempi di ribloccaggio delle portiere e di impostazione del sistema antifurto dopo aver sbloccato il veicolo senza aprire le portiere.	90sec/60sec/30sec*¹
	Specchietto retrovisore con ripiegamento automatico	Consente di modificare la modalità di ripiegamento degli specchietti retrovisori.	Ripiegamento automatico a distanza*¹/solo manuale

* 1: Ritorno alle impostazioni iniziali

* 2: Poiché la frase di questa schermata varia in base ai modelli, la frase utilizzata nel presente manuale potrebbe differire da quella effettiva.

* Non disponibile su tutti i modelli

Gruppo di configurazione	Funzioni personalizzabili	Descrizione	Impostazioni selezionabili
Veicolo	Accesso facilitato	Consente di modificare l'impostazione per aprire portellone elettrico mediante un rapido movimento del piede verso l'interno e verso l'esterno sotto il paraurti posteriore.	Attiva*1/Disattiva
	Impostazione portellone elettrico* Modalità apertura senza chiavi	Consente di modificare l'impostazione senza per l'apertura del portellone elettrico.	Sempre*1/Quando sbloccate
	Apertura elettrica da maniglia esterna	Consente di modificare l'impostazione per aprire il portellone elettrico dalla maniglia esterna del portellone stesso.	Disattiva (solo manuale)/Attiva (Elettrico/manuale)*1
	Info manutenzione	Utilizzato per azzerare il display informazioni del sistema promemoria manutenzione*/informazioni del sistema di controllo olio* quando è stato eseguito l'intervento di manutenzione.	—
	Predefinito	Consente di annullare/ripristinare le impostazioni predefinite di tutte le voci personalizzate nel gruppo di impostazioni Veicolo.	Si/No
Smartphone	Apple CarPlay	Consente di configurare il collegamento con Apple CarPlay.	—
	Android Auto	Consente di configurare il collegamento con Android Auto.	—

*1: Ritorno alle impostazioni iniziali

Ripristino di tutte le impostazioni predefinite

Ripristino delle impostazioni di fabbrica di tutte le impostazioni di menu e personalizzate.

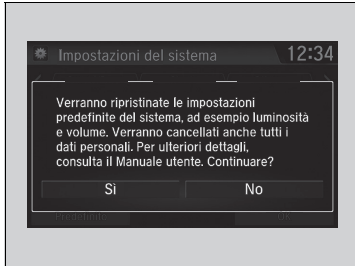

1. Selezionare .
2. Selezionare **Impostazioni**.
3. Selezionare **Sistema**.
4. Selezionare la scheda **Altro**.
5. Selezionare **Ripristina**.
 - Viene visualizzato un messaggio di conferma sullo schermo.
6. Selezionare **Sì** per azzerare le impostazioni.
7. Selezionare **Sì** nuovamente per azzerare le impostazioni.
 - Viene visualizzato un messaggio di conferma sullo schermo. Selezionare **OK**.
 - Dopo aver selezionato **OK**, il sistema verrà riavviato.

►► Ripristino di tutte le impostazioni predefinite

Quando si consegna il veicolo a terzi, azzerare tutte le impostazioni per ritornare alle impostazioni predefinite e cancellare tutti i dati personali.

Se si esegue **Ripristina**, tale operazione ripristinerà tutte le impostazioni di fabbrica delle app preinstallate.

Modelli con sistema audio a colori

Il sistema HFT (sistema telefonico vivavoce) consente di effettuare e ricevere telefonate utilizzando l'impianto stereo del veicolo senza toccare il telefono cellulare.

Utilizzo dell'HFT

Pulsanti HFT

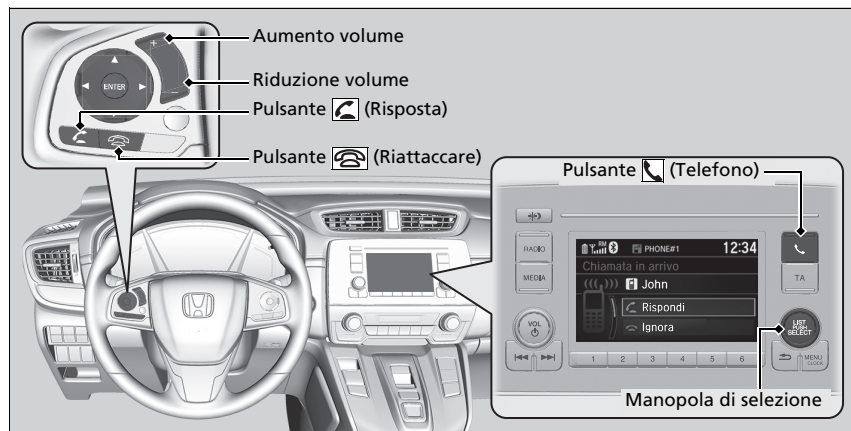

Pulsante (Risposta): premere per passare direttamente alla schermata del telefono o per rispondere a una chiamata in entrata.

Pulsante (Riattaccare): premere per terminare la chiamata.

Pulsante (Telefono): premere per passare direttamente alla schermata del telefono.

Manopola di selezione: ruotare per selezionare una voce sullo schermo, quindi premere.

Sistema telefonico vivavoce

Posizionare il telefono dove è possibile garantire una buona ricezione.

Per utilizzare l'HFT, è necessario disporre di un telefono cellulare compatibile *Bluetooth*. Per un elenco dei telefoni compatibili, le procedure di abbinamento e le caratteristiche speciali, rivolgersi a una concessionaria.

È possibile memorizzare fino a 20 numeri di selezione rapida. Se non è presente alcuna voce nel sistema, la Selezione rapida è disabilitata.

➤ **Composizione rapida** P. 440

È possibile memorizzare fino a 20 cronologie chiamate. Se non è presente alcuna cronologia chiamate, la Cronologia chiamate è disabilitata.

Tecnologia wireless *Bluetooth*®

Il nome e i loghi *Bluetooth*® sono marchi registrati di proprietà di *Bluetooth SIG, Inc.*; l'utilizzo di tali marchi da parte di *Honda Motor Co., Ltd.* è concesso in licenza. Altri marchi registrati e denominazioni commerciali sono di proprietà dei rispettivi proprietari.

Limitazioni all'HFT

Una chiamata in entrata sull'HFT interrompe le attività dell'impianto stereo, che verranno riprese al termine della chiamata stessa.

■ Display dello stato dell'HFT

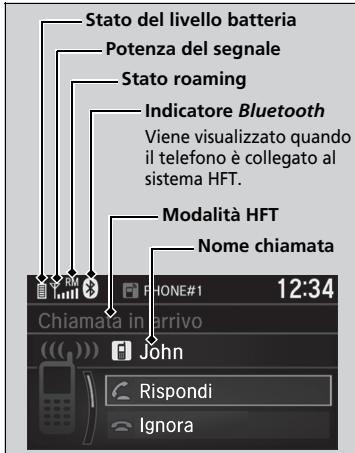

La schermata audio/informazioni avverte quando è presente una chiamata in entrata.

■ Limitazioni per il funzionamento manuale

Alcune funzioni manuali sono disabilitate o non operative durante il movimento del veicolo. Non è possibile selezionare un'opzione disabilitata fino all'arresto del veicolo.

►► Display dello stato dell'HFT

Le informazioni visualizzate sulla schermata audio/informazioni variano in base al modello del telefono.

Menu HFT

Per poter utilizzare l'HFT, la modalità di alimentazione deve trovarsi su ACCESSORI o su ACCENSIONE.

Menu HFT

Per utilizzare l'HFT, per prima cosa è necessario connettere un telefono cellulare compatibile *Bluetooth* al sistema a veicolo fermo.

Durante la guida, alcune funzioni sono limitate. Quando il veicolo è in movimento e il funzionamento è annullato, viene visualizzato un messaggio sulla schermata.

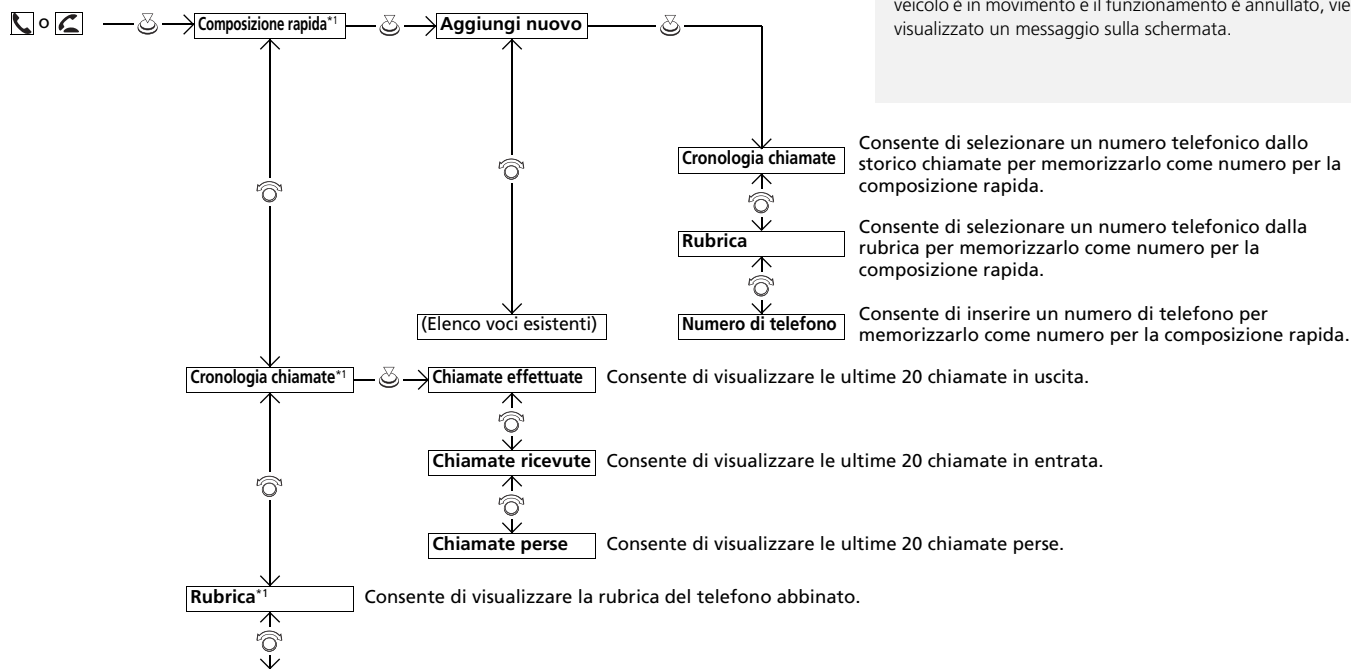

*1: Viene visualizzato solo quando un telefono è collegato all'HFT.

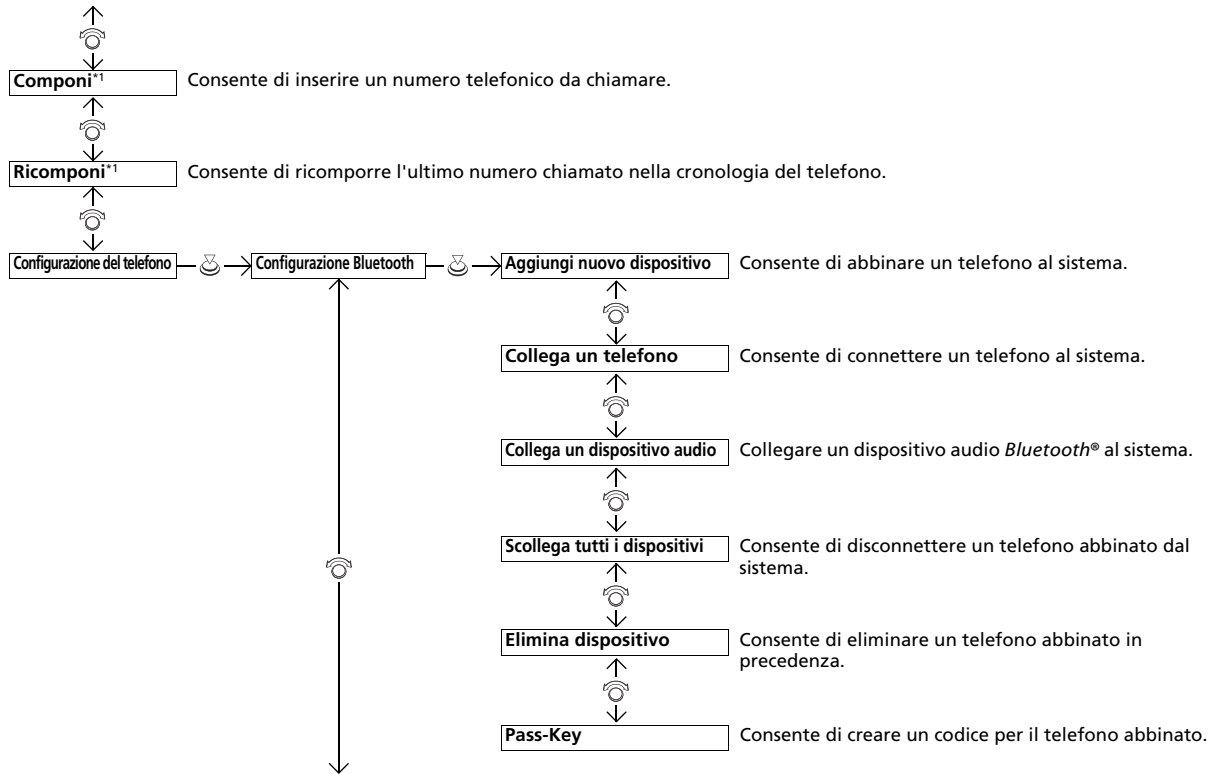

*1: Viene visualizzato solo quando un telefono è collegato all'HFT.

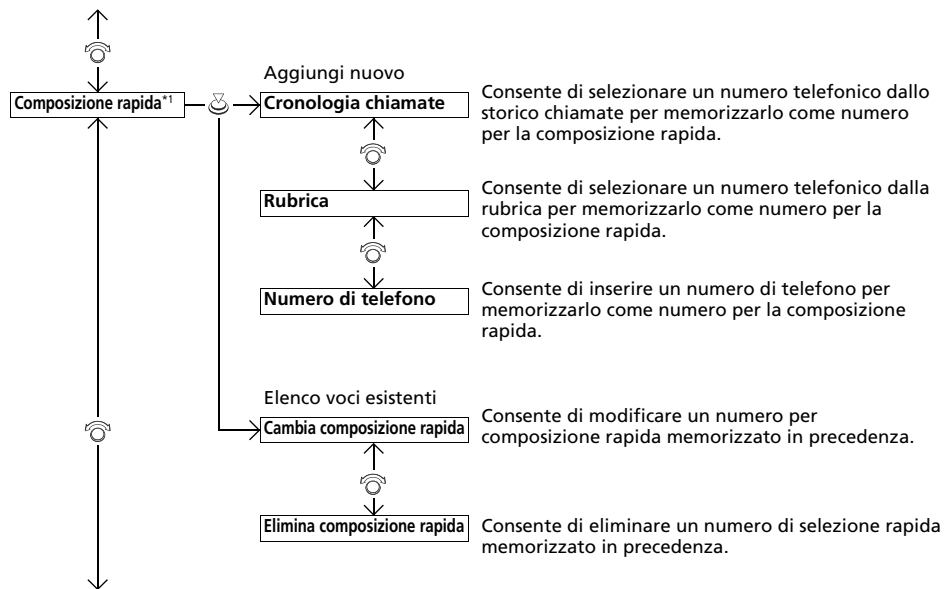

*1: Viene visualizzato solo quando un telefono è collegato all'HFT.

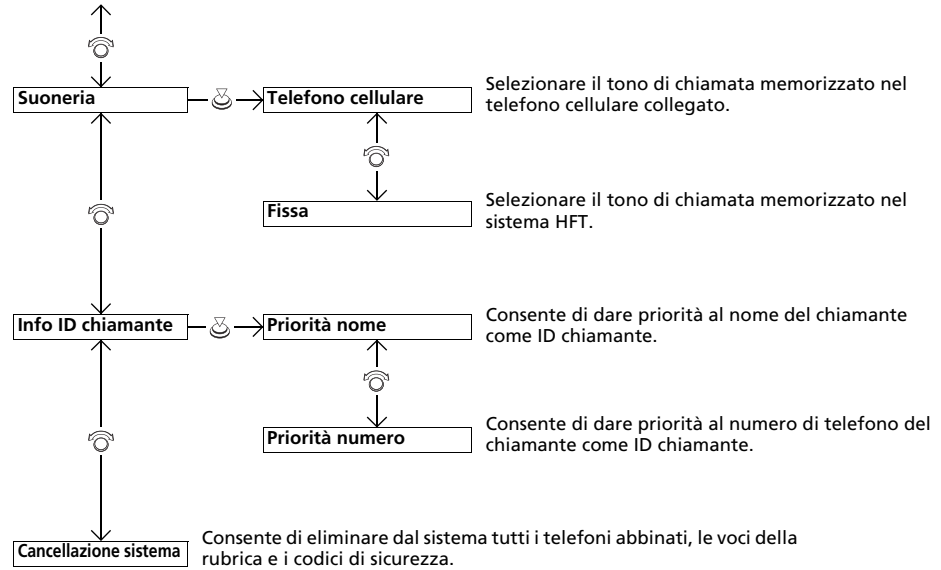

■ Configurazione telefono



■ Abbinamento di un telefono cellulare (quando nel sistema non è stato abbinato alcun telefono)

1. Premere il pulsante o il pulsante .
2. Ruotare per selezionare **Si**, quindi premere .
3. Premere per selezionare **OK**.
4. Assicurarsi che il telefono sia in modalità di ricerca o rintracciabile.
 - L'HFT ricerca automaticamente un dispositivo *Bluetooth*[®].
5. Quando il telefono compare nell'elenco, selezionarlo premendo .
 - Se il telefono non compare, selezionare **Telefono non trovato?** e ricercare i dispositivi *Bluetooth*[®] utilizzando il telefono stesso. Dal telefono, selezionare **Honda HFT**.
6. Il sistema fornisce un codice di abbinamento sulla schermata audio/informazioni.
 - Verificare la corrispondenza del codice di abbinamento sulla schermata e sul telefono. Ciò può variare in base al telefono.
7. Se l'abbinamento viene eseguito correttamente, sullo schermo viene visualizzata una notifica.

» Configurazione telefono

Prima di poter effettuare e ricevere chiamate in vivavoce, è necessario abbinare il telefono compatibile *Bluetooth*.

Suggerimenti per l'abbinamento del telefono:

- Non è possibile connettere il telefono mentre il veicolo è in movimento.
- È possibile abbinare fino a sei telefoni.
- Quando il telefono è abbinato all'HFT, la batteria potrebbe scaricarsi più velocemente.
- Se il telefono non è pronto per la connessione oppure non viene rilevato dal sistema entro 30 secondi, il tempo previsto per l'operazione scade e il sistema ritorna inattivo.

Una volta abbinato un telefono, questo viene visualizzato sulla schermata con una o due icone sul lato destro.

Tali icone indicano quanto segue:

: Il telefono può essere utilizzato con l'HFT.

: Il telefono è compatibile con il sistema audio *Bluetooth*[®].

■ Abbinamento di un telefono cellulare (quando nel sistema è già abbinato un telefono)



1. Premere il pulsante o il pulsante .
2. Ruotare per selezionare **Si**, quindi premere .
3. Ruotare per selezionare **Aggiungi nuovo dispositivo**, quindi premere .
4. Premere per selezionare **OK**.
 - ▶ La schermata passa all'elenco dei dispositivi.
5. Assicurarsi che il telefono sia in modalità di ricerca o rintracciabile, quindi premere .
 - ▶ L'HFT ricerca automaticamente un dispositivo *Bluetooth*[®].
6. Quando il telefono compare nell'elenco, selezionarlo premendo .
 - ▶ Se il telefono continua a non essere visualizzato, selezionare **Telefono non trovato?** e ricercare i dispositivi *Bluetooth*[®] utilizzando il telefono stesso. Dal telefono, selezionare **Honda HFT**.
7. Il sistema fornisce un codice di abbinamento sulla schermata audio/informazioni.
 - ▶ Verificare la corrispondenza del codice di abbinamento sulla schermata e sul telefono. Ciò può variare in base al telefono.



■ **Come modificare il telefono attualmente abbinato**

1. Premere il pulsante o il pulsante .
2. Ruotare per selezionare **Configurazione del telefono**, quindi premere .
3. Ruotare per selezionare **Configurazione Bluetooth**, quindi premere .
4. Ruotare per selezionare **Collega un telefono**, quindi premere .
 - La schermata passa all'elenco dei dispositivi.
5. Ruotare per selezionare il nome del dispositivo desiderato, quindi premere .
 - Il sistema HFT scollega il telefono collegato e avvia la ricerca di un altro telefono abbinato.



■ Modifica dell'impostazione del codice di abbinamento

1. Premere il pulsante o il pulsante .
2. Ruotare per selezionare **Configurazione del telefono**, quindi premere .
3. Ruotare per selezionare **Configurazione Bluetooth**, quindi premere .
4. Ruotare per selezionare **Pass-Key**, quindi premere .
5. Inserire un nuovo codice di abbinamento, quindi premere .

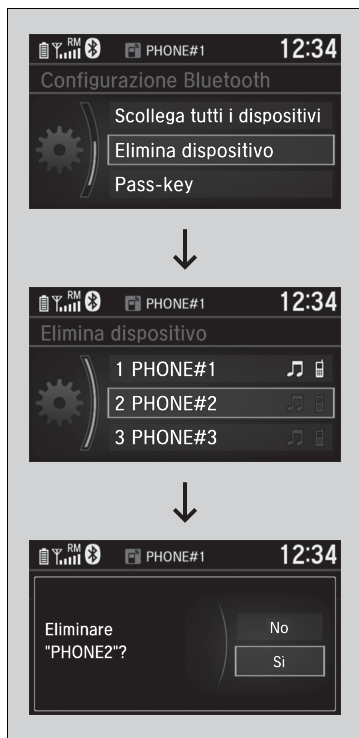

■ Eliminazione di un telefono abbinato

1. Premere il pulsante o il pulsante .
2. Ruotare per selezionare **Configurazione del telefono**, quindi premere .
3. Ruotare per selezionare **Configurazione Bluetooth**, quindi premere .
4. Ruotare per selezionare **Elimina dispositivo**, quindi premere .
► La schermata passa all'elenco dei dispositivi.
5. Ruotare per selezionare il telefono da cancellare, quindi premere .
6. Viene visualizzato un messaggio di conferma sullo schermo. Ruotare per selezionare **Si**, quindi premere .

■ Tono suoneria

È possibile modificare l'impostazione del tono di chiamata.



1. Premere il pulsante o il pulsante .
2. Ruotare per selezionare **Configurazione del telefono**, quindi premere .
3. Ruotare per selezionare **Tono di chiamata**, quindi premere .
4. Ruotare per selezionare **Telefono cellulare** o **Fissa**, quindi premere .

■ Informazioni sull'ID chiamante

È possibile selezionare le informazioni sul chiamante da visualizzare quando si riceve una chiamata.



1. Premere il pulsante o il pulsante .
2. Ruotare per selezionare **Configurazione del telefono**, quindi premere .
3. Ruotare per selezionare **Info ID chiamante**, quindi premere .
4. Ruotare per selezionare la modalità desiderata, quindi premere .

▣ Tono suoneria

Telefono cellulare: A seconda della marca e del modello del telefono cellulare, la suoneria memorizzata nel telefono entra in funzione se il telefono viene collegato.

Fissa: Il tono di chiamata fisso viene emesso dagli altoparlanti.

▣ Informazioni sull'ID chiamante

Priorità nome: se memorizzato in rubrica, il nome del chiamante viene visualizzato.

Priorità numero: viene visualizzato il numero di telefono del chiamante.

■ Cancellazione delle voci nel sistema

Vengono cancellati i codici di abbinamento, i telefoni abbinati, tutte le voci di composizione rapida, tutti i dati della cronologia chiamate e tutti i dati della rubrica importati.

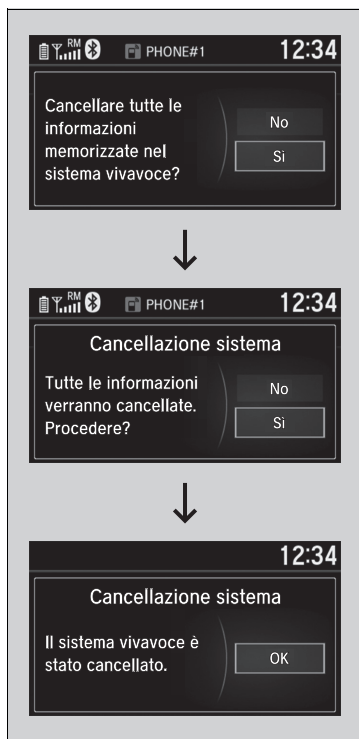

1. Premere il pulsante o il pulsante .
2. Ruotare per selezionare **Configurazione del telefono**, quindi premere .
3. Ruotare per selezionare **Cancellazione sistema**, quindi premere .
4. Ruotare per selezionare **Sì**, quindi premere .
5. Viene visualizzato un messaggio di conferma sullo schermo. Ruotare per selezionare **Sì**, quindi premere .
6. Viene visualizzato un messaggio di avviso sullo schermo. Premere .

■ Importazione automatica della rubrica e della cronologia chiamate del telefono

Quando il telefono è abbinato, il contenuto della rubrica e lo storico chiamate vengono importati automaticamente sull'HFT.



☒ Importazione automatica della rubrica e della cronologia chiamate del telefono

Quando si seleziona una voce dalla rubrica, è possibile visualizzare fino a tre icone di categoria. Tali icone indicano i tipi di numeri memorizzati relativamente al nome selezionato.



Se un nome ha più di quattro numeri, invece delle icone di categoria viene visualizzato ...

In alcuni telefoni potrebbe non essere possibile importare le icone di categoria sull'HFT.

La rubrica telefono viene aggiornata ad ogni collegamento. Lo storico chiamate viene aggiornata dopo ogni collegamento o chiamata.

■ Composizione rapida

È possibile memorizzare fino a 20 numeri per composizione rapida in ciascun telefono.
Per memorizzare un numero per composizione rapida:



1. Premere il pulsante o il pulsante .
2. Ruotare per selezionare **Composizione rapida**, quindi premere .
3. Ruotare per selezionare **Aggiungi nuovo**, quindi premere .
4. Ruotare per selezionare come scegliere il numero, quindi premere .

Da **Cronologia chiamate**:

- selezionare un numero dallo storico chiamate.

Dalla **Rubrica**:

- Selezionare un numero dalla rubrica telefonica importata del telefono cellulare collegato.

Da **N. telefono**:







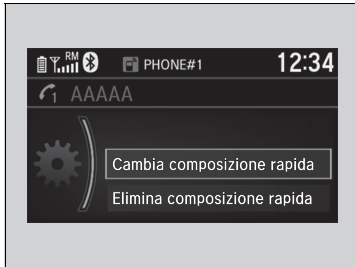

- inserire il numero manualmente.

» Composizione rapida

Quando uno dei pulsanti di preselezione viene premuto, viene visualizzata la schermata **Composizione rapida**.







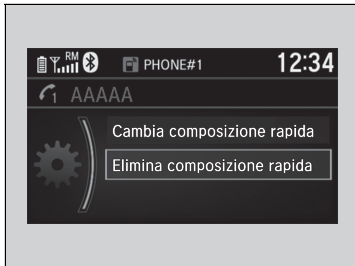





■ Come modificare un numero rapido

1. Premere il pulsante  o il pulsante .
2. Ruotare  per selezionare **Configurazione del telefono**, quindi premere .
3. Ruotare  per selezionare **Composizione rapida**, quindi premere .
4. Selezionare una voce per composizione rapida esistente.
5. Ruotare  per selezionare **Cambia composizione rapida**, quindi premere .
6. Selezionare un nuovo numero di composizione rapida, quindi premere .



■ Eliminazione di un numero per composizione rapida

1. Premere il pulsante  o il pulsante .
2. Ruotare  per selezionare **Configurazione del telefono**, quindi premere .
3. Ruotare  per selezionare **Composizione rapida**, quindi premere .
4. Selezionare una voce per composizione rapida esistente.
5. Ruotare  per selezionare **Elimina composizione rapida**, quindi premere .
 - ▶ Viene visualizzato un messaggio di conferma sullo schermo. Ruotare  per selezionare **Sì**, quindi premere .

■ Chiamata

È possibile effettuare chiamate inserendo il numero di telefono, oppure utilizzando la rubrica importata, lo storico chiamate, le voci per composizione rapida o la ricomposizione del numero.

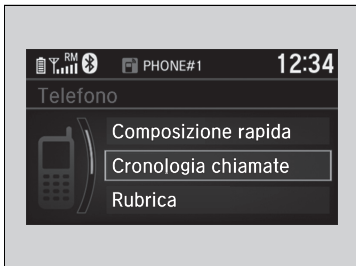

» Chiamata

Una volta eseguita la chiamata, la voce della persona contattata è udibile attraverso gli altoparlanti.



■ Effettuare una chiamata utilizzando la rubrica importata

Quando il telefono è abbinato, il contenuto della rubrica viene importato automaticamente sull'HFT.

1. Premere il pulsante o il pulsante .
2. Ruotare per selezionare **Rubrica**, quindi premere .
3. La rubrica è memorizzata in ordine alfabetico. Ruotare per selezionare l'iniziale, quindi premere .
4. Ruotare per selezionare un nome, quindi premere .
5. Ruotare per selezionare un numero, quindi premere .
 - ▶ La composizione del numero viene avviata automaticamente.

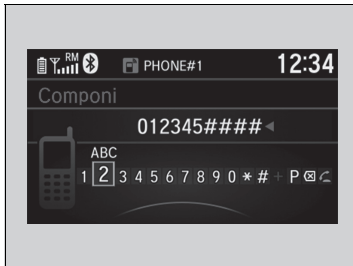

■ Effettuare una chiamata utilizzando il numero di telefono

1. Premere il pulsante o il pulsante .
2. Ruotare per selezionare **Componi**, quindi premere .
3. Ruotare per selezionare un numero, quindi premere .
4. Ruotare per selezionare , quindi premere .
 - ▶ La composizione del numero viene avviata automaticamente.



■ **Effettuare una chiamata utilizzando la ricomposizione del numero**

1. Premere il pulsante o il pulsante .
 2. Ruotare per selezionare **Ricomponi**, quindi premere .
- La composizione del numero viene avviata automaticamente.

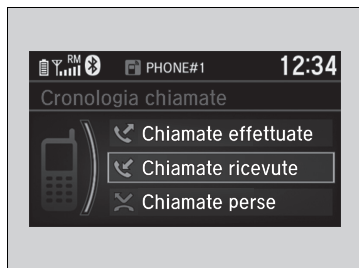

■ **Effettuare una chiamata utilizzando la cronologia chiamate**

Lo storico chiamate è conservato per **Chiamate effettuate, Chiamate ricevute e Chiamate perse.**

1. Premere il pulsante o il pulsante .
 2. Ruotare per selezionare **Cronologia chiamate**, quindi premere .
 3. Ruotare per selezionare **Chiamate effettuate, Chiamate ricevute o Chiamate perse**, quindi premere .
 4. Ruotare per selezionare un numero, quindi premere .
- La composizione del numero viene avviata automaticamente.

☒ Effettuare una chiamata utilizzando la ricomposizione del numero

Tenere premuto il pulsante per richiamare l'ultimo numero chiamato nella cronologia del telefono.

☒ Effettuare una chiamata utilizzando la cronologia chiamate

La cronologia chiamate viene visualizzata solo quando un telefono viene collegato al sistema HFT, e visualizza le ultime 20 chiamate effettuate, ricevute o perse.

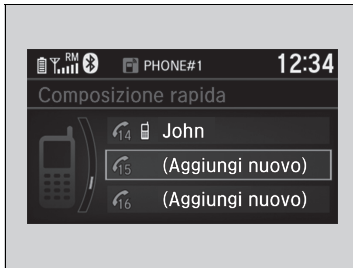

■ Effettuare una chiamata utilizzando una voce per la composizione rapida

1. Premere il pulsante o il pulsante .
2. Ruotare per selezionare **Composizione rapida**, quindi premere .
3. Ruotare per selezionare un numero, quindi premere .
 - ▶ La composizione del numero viene avviata automaticamente.

☒ Effettuare una chiamata utilizzando una voce per la composizione rapida

Quando uno dei pulsanti di preselezione viene premuto, viene visualizzata la schermata **Composizione rapida**.

Selezionare **Altro** per visualizzare l'elenco per composizione rapida di un altro telefono abbinato.

■ Ricevimento di una chiamata



Quando si riceve una chiamata, viene emesso un segnale acustico e viene visualizzata la schermata **Chiamata in arrivo**.

Premere il pulsante per rispondere alla chiamata.

Premere il pulsante per ignorare o terminare una chiamata.

☒ Ricevimento di una chiamata

Chiamata in attesa

Premere il pulsante per mettere in attesa la chiamata corrente e rispondere alla chiamata in entrata.

Premere di nuovo il pulsante per tornare alla chiamata corrente.

Nel caso in cui non si desideri rispondere, selezionare **Ignora** per ignorare la chiamata in entrata.

Premere il pulsante se si desidera mettere in attesa la chiamata corrente.

È possibile selezionare le icone della schermata audio/informazioni al posto dei pulsanti e . Ruotare per selezionare l'icona, quindi premere .

■ Opzioni durante una chiamata

Durante una chiamata sono disponibili le seguenti opzioni.



Cambia chiamata: consente di mettere in attesa la chiamata corrente e rispondere alla chiamata in entrata.

Silenzioso: consente di togliere l'audio.

Trasferisci chiamata: consente di trasferire una chiamata dall'HFT al telefono.

Toni di composiz.: consente di inviare numeri di telefono durante una chiamata. Questa funzione è utile quando si chiama un sistema telefonico guidato da menu.



1. Per visualizzare le opzioni disponibili, premere il pulsante .
2. Ruotare  per selezionare l'opzione, quindi premere .
 - Selezionare di nuovo **Silenzioso** per disattivare l'opzione.

» Opzioni durante una chiamata

Toni di composiz.: disponibile su alcuni telefoni.

Modelli con sistema audio con display

Il sistema HFT (sistema telefonico vivavoce) consente di effettuare e ricevere telefonate utilizzando l'impianto stereo del veicolo senza toccare il telefono cellulare.

Utilizzo dell'HFT

Pulsanti HFT

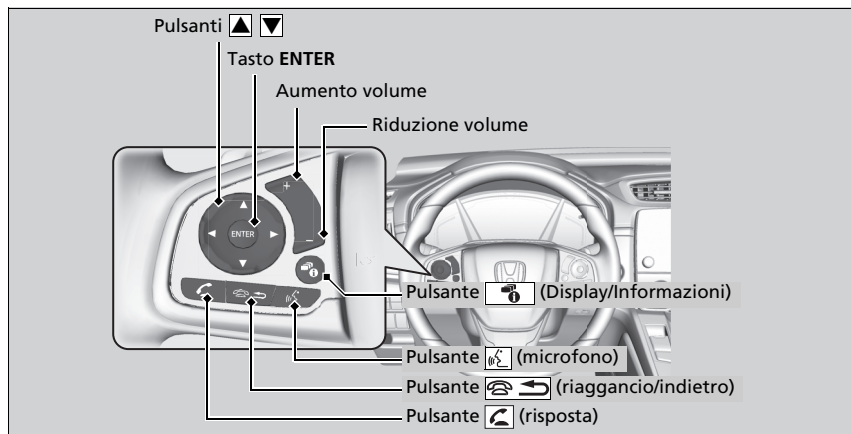

▣ Sistema telefonico vivavoce

Posizionare il telefono dove è possibile garantire una buona ricezione.

Per utilizzare l'HFT, è necessario disporre di un telefono cellulare compatibile *Bluetooth*. Per un elenco dei telefoni compatibili, le procedure di abbinamento e le caratteristiche speciali, rivolgersi a una concessionaria.

Per utilizzare il sistema, l'impostazione **Stato attivazione Bluetooth** deve essere **Attivo**. Se è attivo un collegamento con Apple CarPlay o Android Auto, HFT non è disponibile.

▣ **Personalizzazione** P. 398

Consigli per l'utilizzo dei comandi vocali

- Indirizzare le bocchette lontano dal tetto e vicino ai finestrini poiché il rumore proveniente da esse potrebbe interferire con il microfono.
- Premere il pulsante  quando si desidera chiamare un numero utilizzando un comando di attivazione vocale memorizzato, un nome della rubrica telefonica o un numero. Parlare in maniera chiara e naturale dopo il segnale acustico.
- Se il microfono rileva altre voci oltre alla propria, il comando potrebbe essere interpretato in maniera errata.
- Per modificare il livello del volume, selezionare **VOL** (Volume) sul sistema audio o i controlli audio a distanza posizionati sul volante.

È possibile visualizzare fino a tre voci della selezione rapida su un totale di 20 inseribili.



▣ **Composizione rapida** P. 461

È possibile visualizzare fino a tre chiamate precedenti alla volta su un totale di 20 inseribili. Se non è presente alcuna cronologia chiamate, la Cronologia chiamate è disabilitata.

Pulsante  (**risposta**): Premere per passare direttamente al menu del telefono sull'interfaccia informazioni del conducente o sul display head-up* per rispondere a una chiamata in arrivo.

Pulsante  (**aggancio/indietro**): premere per terminare una chiamata, tornare al comando precedente o annullare un comando.

Pulsante  (**microfono**): Premere per accedere al Portale vocale.

Pulsanti  : Premere per selezionare una voce visualizzata sul menu telefono sull'interfaccia informazioni del conducente.

Tasto ENTER: Premere per chiamare un numero elencato nella voce selezionata del menu telefono sull'interfaccia informazioni del conducente.

Pulsante  (**Display/Informazioni**): Selezionare e premere **ENTER** per visualizzare **Composizione rapida**, **Cronologia chiamate** o **Rubrica** sul menu telefono dell'interfaccia informazioni del conducente.

Come passare alla schermata **Menu Telefono**:

1. Selezionare  per passare alla visualizzazione della schermata del telefono.
2. Selezionare **MENU**.

►► Sistema telefonico vivavoce

Tecnologia wireless *Bluetooth*®

Il nome e i loghi *Bluetooth*® sono marchi registrati di proprietà di *Bluetooth SIG, Inc.*; l'utilizzo di tali marchi da parte di *Honda Motor Co., Ltd.* è concesso in licenza. Altri marchi registrati e denominazioni commerciali sono di proprietà dei rispettivi proprietari.

Limitazioni all'HFT

Una chiamata in entrata sull'HFT interrompe le attività dell'impianto stereo, che verranno riprese al termine della chiamata stessa.

■ Display dello stato dell'HFT

La schermata audio/informazioni avverte quando è presente una chiamata in entrata.



■ Limitazioni per il funzionamento manuale

Alcune funzioni manuali sono disabilitate o non operative durante il movimento del veicolo. Non è possibile selezionare un'opzione disabilitata fino all'arresto del veicolo.

Mentre il veicolo è in movimento, con i comandi vocali è possibile chiamare solo i numeri, i nomi della rubrica telefonica e le voci della selezione rapida precedentemente memorizzati.

🗨️ **Composizione rapida** P. 461

🗨️ Display dello stato dell'HFT

Le informazioni visualizzate sulla schermata audio/informazioni variano in base al modello del telefono.

Menu HFT

Per poter utilizzare il sistema, la modalità di alimentazione deve trovarsi su ACCESSORI o ACCENSIONE.

■ Schermata Impostazioni telefono

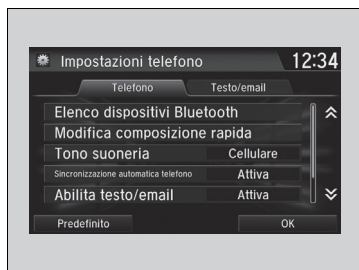

1. Selezionare .
2. Selezionare **Impostazioni**.
3. Selezionare **Telefono**.

» Menu HFT

Per utilizzare l'HFT, per prima cosa è necessario connettere un telefono cellulare compatibile *Bluetooth* al sistema a veicolo fermo.

Durante la guida, alcune funzioni sono limitate.

Funzioni

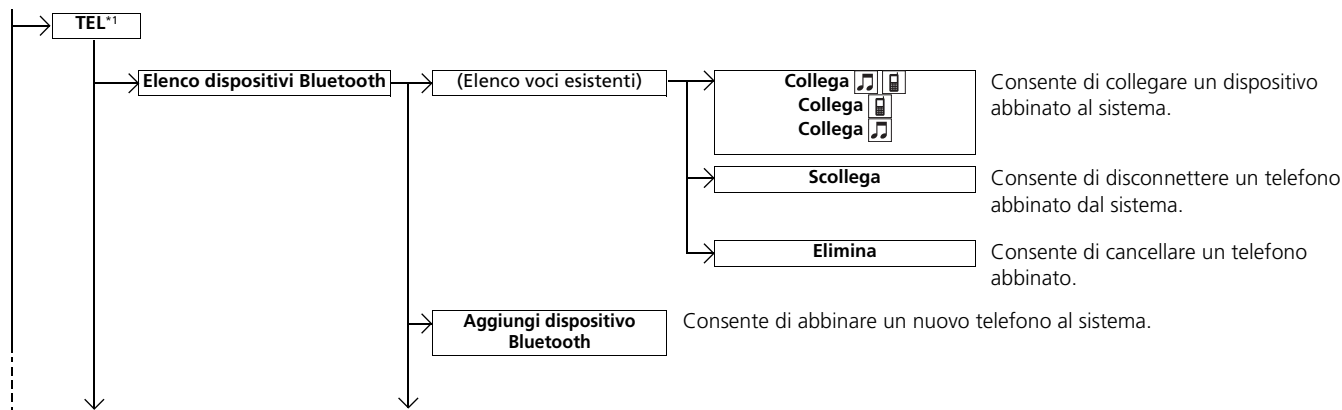

*1: La scheda **TEL** viene visualizzata a seconda dei modelli.

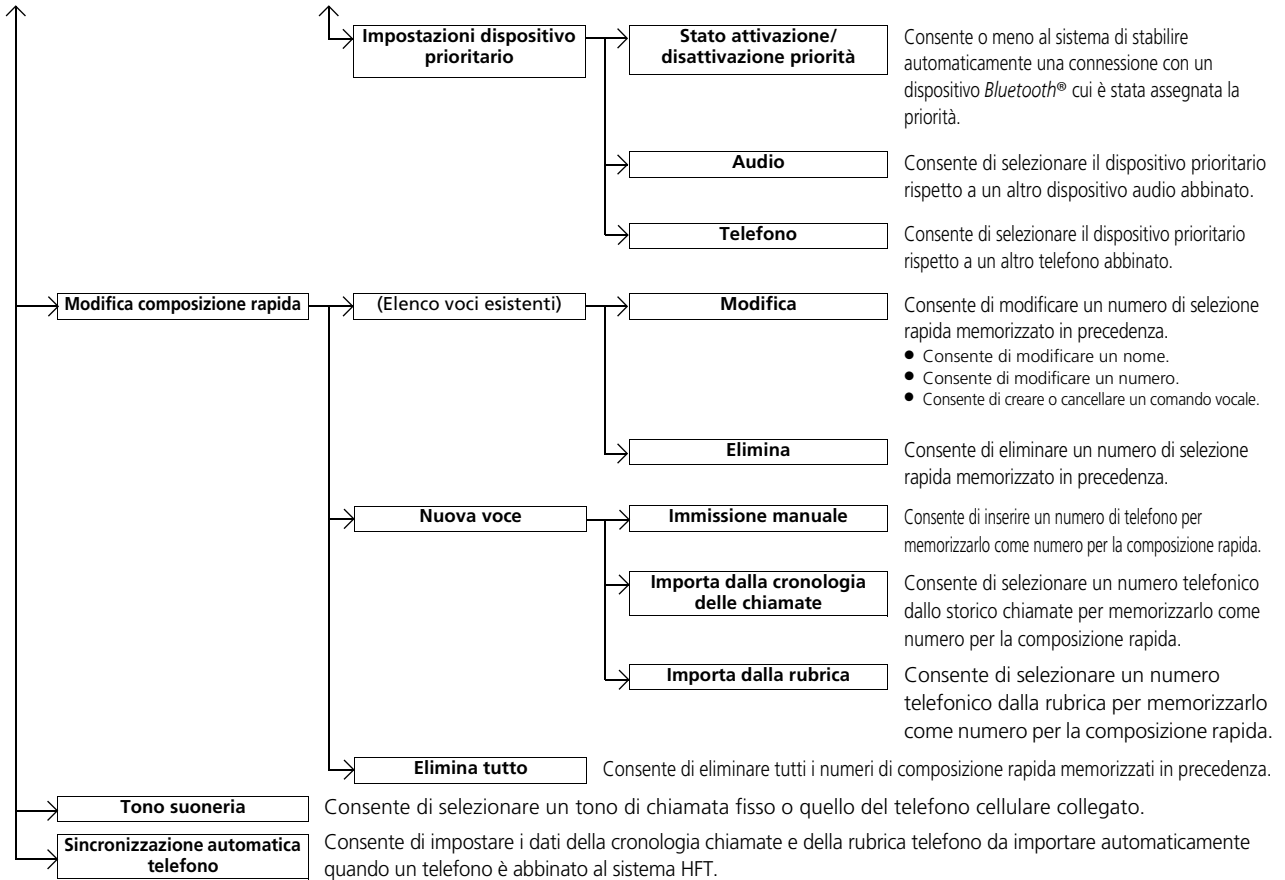

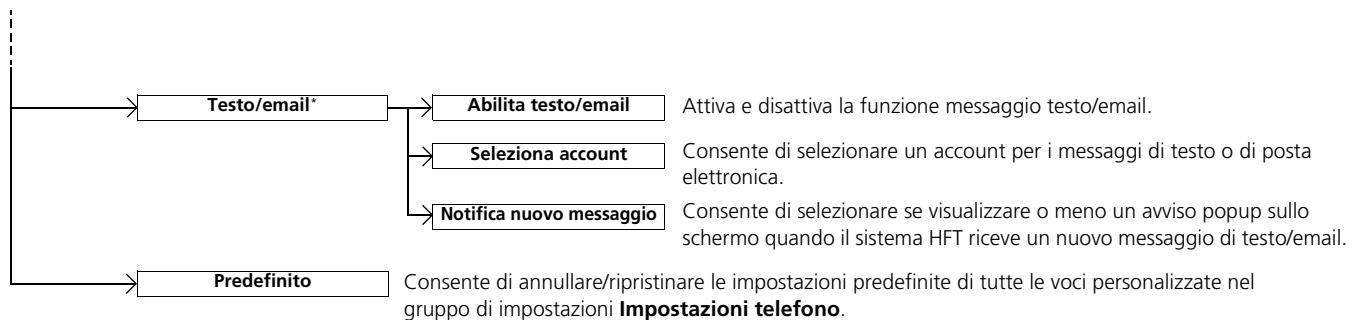

■ Schermata Menu Telefono



1. Selezionare .
2. Selezionare **MENU**.

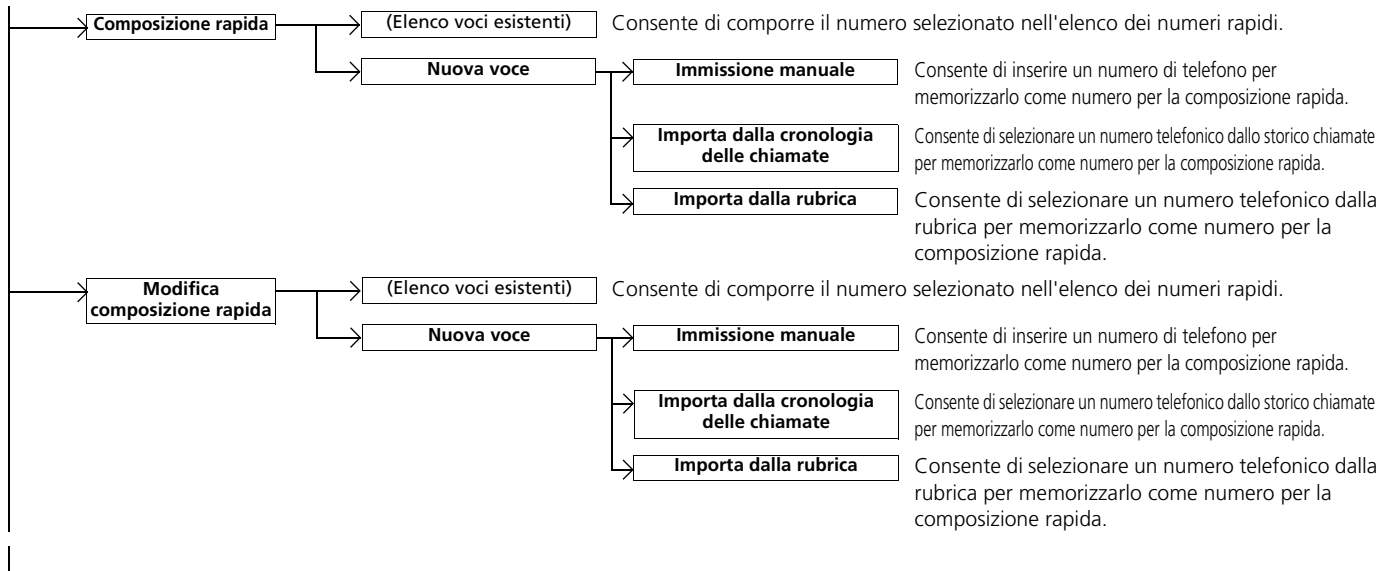

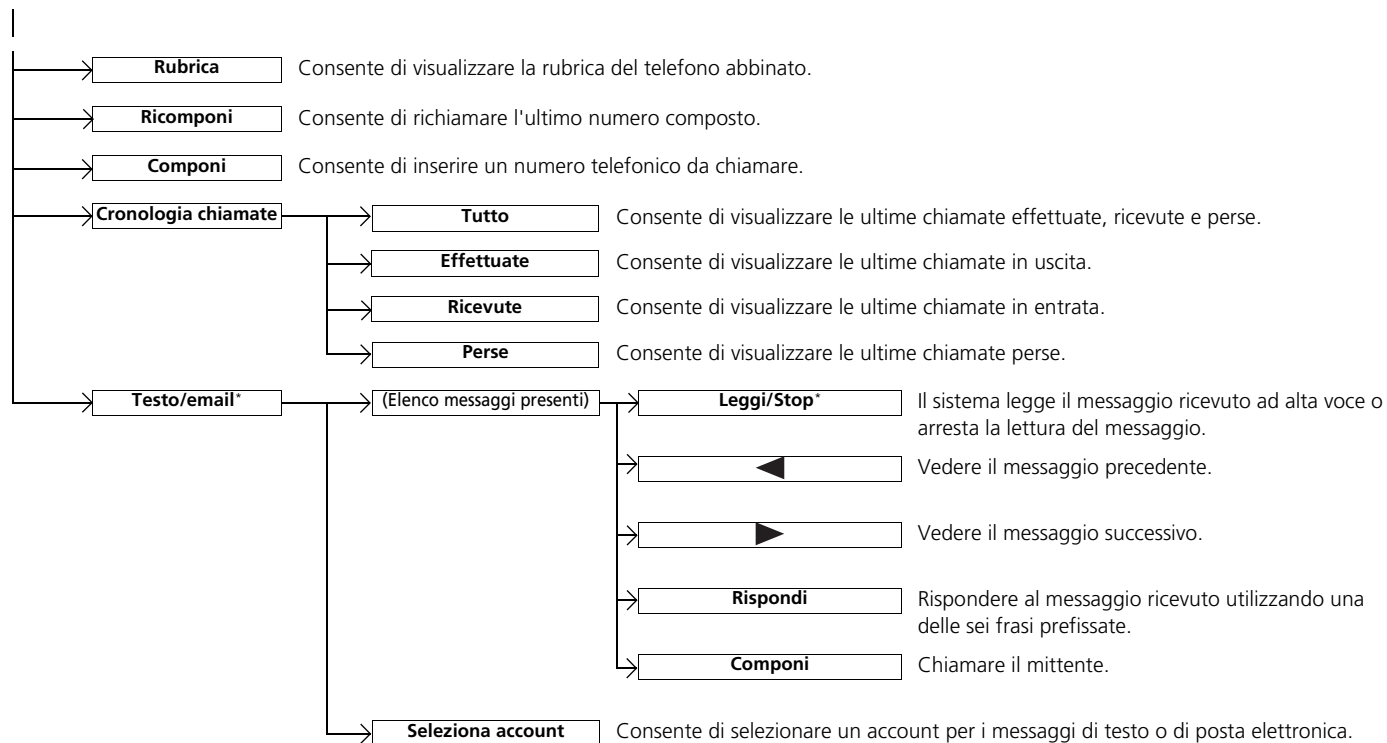

Configurazione telefono



■ Abbinamento di un telefono cellulare (se nessun altro telefono è abbinato al sistema)

1. Selezionare .
2. Selezionare **Sì**.
3. Assicurarsi che il telefono sia in modalità di ricerca o rintracciabile.
4. Selezionare **Honda HFT** dal telefono.
 - ▶ Se si desidera abbinare un telefono da questo sistema audio, selezionare **Honda HFT non trovato, Continua**, quindi selezionare il telefono quando viene visualizzato nell'elenco. Se il telefono non viene visualizzato, è possibile selezionare **Aggiorna** per cercare nuovamente.
5. Il sistema fornisce un codice di abbinamento sulla schermata audio/informazioni.
 - ▶ Verificare la corrispondenza del codice di abbinamento sulla schermata e sul telefono. Ciò può variare in base al telefono.
6. Se l'abbinamento viene eseguito correttamente, sullo schermo viene visualizzata una notifica.
 - ▶ È possibile dare contemporaneamente priorità a un dispositivo *Bluetooth*®. Selezionare **Sì** e, successivamente, un dispositivo al quale si desidera dare priorità.

☒ Configurazione telefono

Prima di poter effettuare e ricevere chiamate in vivavoce, è necessario abbinare il telefono compatibile *Bluetooth* al sistema.

Suggerimenti per l'abbinamento del telefono:

- Non è possibile connettere il telefono mentre il veicolo è in movimento.
- È possibile abbinare fino a sei telefoni.
- Quando il telefono è abbinato al sistema, la batteria potrebbe scaricarsi più velocemente.
- Se il telefono non è pronto per la connessione oppure non viene rilevato dal sistema entro tre minuti, il tempo previsto per l'operazione scade e il sistema ritorna inattivo.

Una volta abbinato un telefono, questo viene visualizzato sulla schermata con una o due icone sul lato destro.

Tali icone indicano quanto segue:

 Il telefono può essere utilizzato con l'HFT.

 Il telefono è compatibile con il sistema audio *Bluetooth*®.

Se è attivo un collegamento con Apple CarPlay, l'abbinamento di ulteriori dispositivi compatibili *Bluetooth* non è disponibile.

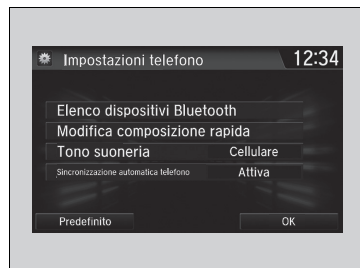

■ Come modificare il telefono attualmente abbinato

1. Passare alla schermata **Impostazioni telefono**.
 ➤ **Schermata Impostazioni telefono**
 P. 450
2. Selezionare **Elenco dispositivi Bluetooth**.
3. Selezionare un telefono da collegare.
 ► Il sistema HFT scollega il telefono collegato e avvia la ricerca di un altro telefono abbinato.
4. Selezionare **Collega** , **Collega** , o **Collega** .

■ Modifica dell'impostazione del codice di abbinamento

1. Selezionare .
2. Selezionare **Impostazioni**.
3. Selezionare **Bluetooth / Wi-Fi**.
4. Selezionare la scheda **Bluetooth**.
5. Selezionare **Modifica codice di accoppiamento**.
6. Selezionare **Casuale** o **Fisso**.



►► Come modificare il telefono attualmente abbinato

Se, quando si cerca di passare a un altro telefono, non viene rilevato o connesso nessun altro telefono, il sistema HFT informerà che il telefono originale è nuovamente collegato.

Per abbinare altri telefoni, selezionare **Aggiungi dispositivo Bluetooth** dalla schermata **Elenco dispositivi Bluetooth**.

Per modificare l'impostazione del dispositivo prioritario con connessione *Bluetooth*[®], selezionare **Impostazioni dispositivo prioritario** dalla schermata **Elenco dispositivi Bluetooth**.

►► Modifica dell'impostazione del codice di abbinamento

Il codice di abbinamento predefinito è **0000**, finché non viene modificata l'impostazione.

Per crearne uno proprio, selezionare **Fisso**, eliminare il codice corrente e inserirne uno nuovo.

Per generare casualmente un codice di abbinamento ogni volta che viene abbinato un telefono, selezionare **Riproduzione casuale**.



■ Eliminazione di un telefono abbinato

1. Passare alla schermata **Impostazioni telefono**.
 ▶ **Schermata Impostazioni telefono**
 P. 450
2. Selezionare **Elenco dispositivi Bluetooth**.
3. Selezionare il telefono che si desidera cancellare.
4. Selezionare **Elimina**.
5. Viene visualizzato un messaggio di conferma sullo schermo. Selezionare **Sì**.

■ Per impostare le opzioni dei messaggi di testo/email*

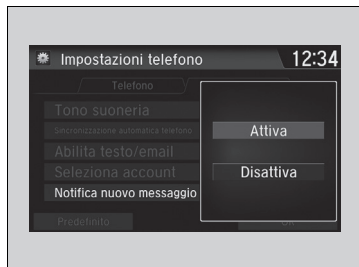
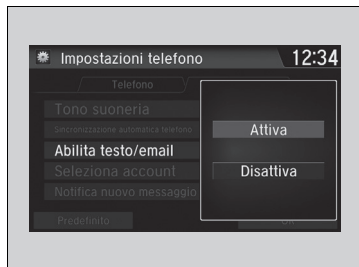

■ Attivazione e disattivazione della funzione dei messaggi di testo/email

1. Passare alla schermata **Impostazioni telefono**.
 - **Schermata Impostazioni telefono**
P. 450
2. Selezionare la scheda **Testo/email**, quindi **Abilita testo/email**.
 - Sullo schermo viene visualizzato il menu a comparsa.
3. Selezionare **Attiva** o **Disattiva**.

■ Attivazione e disattivazione della funzione di avviso messaggi di testo/email

1. Passare alla schermata **Impostazioni telefono**.
 - **Schermata Impostazioni telefono**
P. 450
2. Selezionare la scheda **Testo/email**, quindi **Notifica nuovo messaggio**.
 - Sullo schermo viene visualizzato il menu a comparsa.
3. Selezionare **Attiva** o **Disattiva**.

➤ Per impostare le opzioni dei messaggi di testo/email*

Per utilizzare la funzione dei messaggi di testo/email può essere necessario configurare il proprio telefono.

Alcune funzioni dei messaggi di testo/email potrebbero non essere disponibili a seconda del cellulare.

➤ Attivazione e disattivazione della funzione di avviso messaggi di testo/email

Attiva: Viene visualizzata una notifica popup alla ricezione di ogni nuovo messaggio.

Disattiva: Il messaggio ricevuto è memorizzato nel sistema senza preavviso.

■ Tono suoneria

È possibile modificare l'impostazione del tono di chiamata.

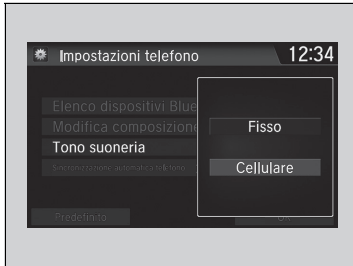

1. Passare alla schermata **Impostazioni telefono**.
 ▶ **Schermata Impostazioni telefono**
 P. 450
2. Selezionare **Tono suoneria**.
3. Selezionare **Fisso** o **Cellulare**.

☒ Tono suoneria

Fisso: Il tono di chiamata fisso viene emesso dagli altoparlanti.

Cellulare: A seconda della marca e del modello del telefono cellulare, la suoneria memorizzata nel telefono entra in funzione se il telefono viene collegato.

■ Importazione automatica della rubrica e della cronologia chiamate del telefono

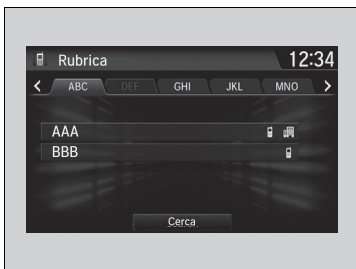

■ Quando Sincronizzazione automatica telefono è impostata su Attiva:

Quando il telefono è abbinato, il contenuto della rubrica telefono e la cronologia chiamate vengono importati automaticamente nel sistema.

■ Modifica dell'impostazione Sincronizzazione automatica telefono

1. Passare alla schermata **Impostazioni telefono**.
 ► **Schermata Impostazioni telefono**
 P. 450
2. Selezionare **Sincronizzazione automatica telefono**.
3. Selezionare **Attiva** o **Disattiva**.

►► Importazione automatica della rubrica e della cronologia chiamate del telefono

Quando si seleziona un nome dall'elenco della rubrica telefono, è possibile visualizzare fino a tre icone di categoria. Tali icone indicano i tipi di numeri memorizzati relativamente al nome selezionato.



In alcuni telefoni potrebbe non essere possibile importare le icone di categoria nel sistema.

La rubrica telefono viene aggiornata ad ogni collegamento. Lo storico chiamate viene aggiornata dopo ogni collegamento o chiamata.

Composizione rapida

È possibile memorizzare fino a 20 numeri per composizione rapida in ciascun telefono.

Per memorizzare un numero per composizione rapida:

1. Passare alla schermata **Menu Telefono**.
 ► **Schermata Menu Telefono** P. 453
2. Selezionare **Composizione rapida**.
3. Selezionare **Nuova voce**.

Da **Importa dalla cronologia delle chiamate**:

- selezionare un numero dallo storico chiamate.

Da **Immissione manuale**:

- inserire il numero manualmente.

Da **Importa dalla rubrica**:

- Selezionare un numero dalla rubrica telefonica importata del telefono cellulare collegato.

4. Quando la composizione rapida è memorizzata correttamente, viene richiesto di creare un'etichetta vocale per il numero. Selezionare **Sì** o **No**.

5. Selezionare **Registra** oppure utilizzare il pulsante  e seguire le istruzioni per completare l'etichetta vocale.

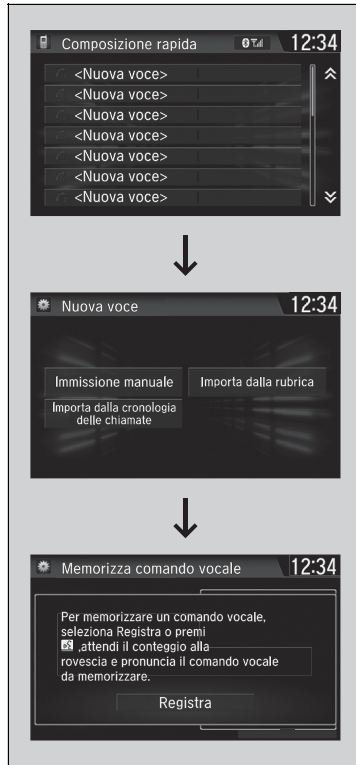

Composizione rapida

Se è memorizzato un comando vocale, premere il pulsante  per chiamare il numero utilizzando il comando vocale. Pronunciare il nome del comando vocale.

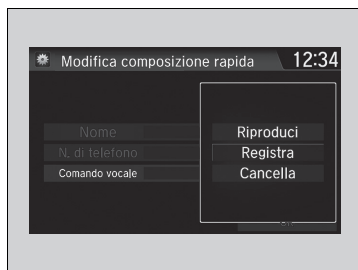

■ Aggiunta di un'etichetta vocale a un numero per composizione rapida memorizzato

1. Passare alla schermata **Impostazioni telefono**.

☑ **Schermata Impostazioni telefono**

P. 450

2. Selezionare **Modifica composizione rapida**.

3. Selezionare una voce per composizione rapida esistente.

► Dal menu a comparsa, selezionare **Modifica**.

4. Selezionare **Comando vocale**.

► Dal menu a comparsa, selezionare **Registra**.

5. Selezionare **Registra** oppure utilizzare il pulsante



e seguire le istruzioni per completare l'etichetta vocale.

■ Eliminazione di un'etichetta vocale

1. Passare alla schermata **Impostazioni telefono**.

☑ **Schermata Impostazioni telefono**

P. 450

2. Selezionare **Modifica composizione rapida**.

3. Selezionare una voce per composizione rapida esistente.

► Dal menu a comparsa, selezionare **Modifica**.

4. Selezionare **Comando vocale**.

► Dal menu a comparsa, selezionare **Cancella**.

5. Viene visualizzato un messaggio di conferma sullo schermo. Selezionare **Sì**.

☒ **Composizione rapida**

Evitare di usare comandi vocali duplicati.

Evitare di usare "casa" come comando vocale.

Il sistema riconosce più facilmente un nome più lungo. Ad esempio, utilizzare "Giovanni Rossi" invece di "Giovanni".

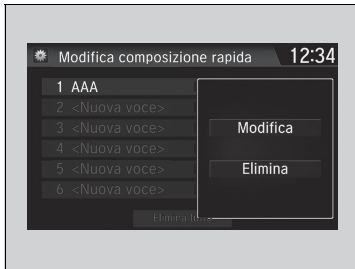

■ Come modificare un numero rapido

1. Passare alla schermata **Impostazioni telefono**.
 ► **Schermata Impostazioni telefono**
 P. 450
2. Selezionare **Modifica composizione rapida**.
3. Selezionare una voce per composizione rapida esistente.
 ► Dal menu a comparsa, selezionare **Modifica**.
4. Selezionare l'impostazione desiderata.

■ Come cancellare un numero rapido

1. Passare alla schermata **Impostazioni telefono**.
 ► **Schermata Impostazioni telefono**
 P. 450
2. Selezionare **Modifica composizione rapida**.
3. Selezionare una voce per composizione rapida esistente.
 ► Dal menu a comparsa, selezionare **Elimina**.
4. Viene visualizzato un messaggio di conferma sullo schermo. Selezionare **Sì**.

■ Modifica fonetica rubrica *

Aggiungere le modifiche fonetiche o uno nuovo comando vocale al nome del contatto del telefono in modo che il sistema HTF possa riconoscere più facilmente i comandi vocali.

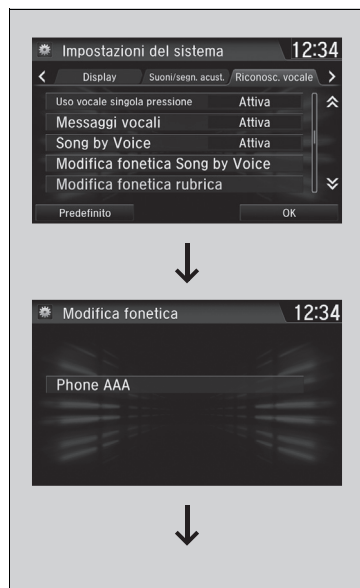

■ Come aggiungere una nuova etichetta vocale

1. Selezionare .
2. Selezionare **Impostazioni**.
3. Selezionare **Sistema**.
4. Selezionare la scheda **Riconosc. vocale**.
5. Selezionare **Modifica fonetica rubrica**.
6. Selezionare il telefono al quale si desidera aggiungere la modifica fonetica.

»» Modifica fonetica rubrica *



È possibile memorizzare fino a 20 voci di modifiche fonetiche.

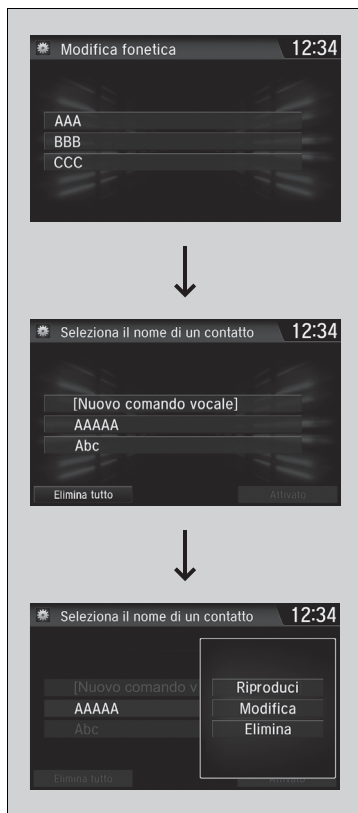

7. Selezionare **[Nuovo comando vocale]**.
8. Selezionare il nome del contatto che si desidera aggiungere.
 - ▶ Sullo schermo viene visualizzato il menu a comparsa.
9. Selezionare **Modifica**.
10. Utilizzando il pulsante **Registra** o , seguire le istruzioni per completare l'etichetta vocale.
11. Sullo schermo verrà visualizzato un messaggio di conferma, quindi selezionare **OK**.



■ Come modificare un'etichetta vocale

1. Selezionare .
2. Selezionare **Impostazioni**.
3. Selezionare **Sistema**.
4. Selezionare la scheda **Riconosc. vocale**.
5. Selezionare **Modifica fonetica rubrica**.
6. Selezionare il telefono sul quale si desidera modificare la variazione fonetica.
7. Selezionare il nome del contatto che si desidera modificare.
 - Sullo schermo viene visualizzato il menu a comparsa.
8. Selezionare **Modifica**.
9. Utilizzando il pulsante **Registra** o , seguire le istruzioni per completare l'etichetta vocale.
10. Sullo schermo verrà visualizzato un messaggio di conferma, quindi selezionare **OK**.

» Modifica fonetica rubrica*

È possibile modificare o cancellare solo i nomi dei contatti del telefono attualmente collegato.

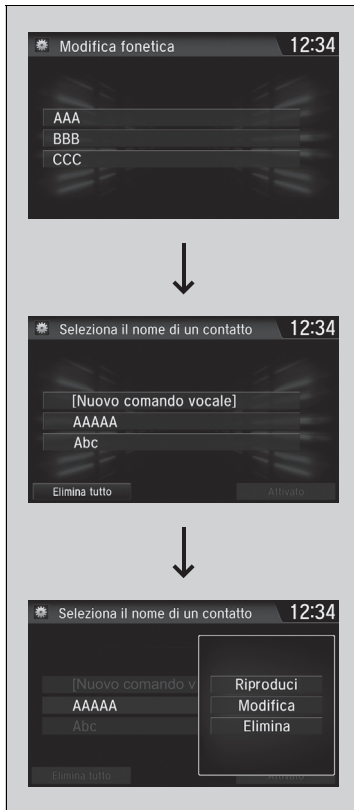

■ Come cancellare un comando vocale

1. Selezionare .
2. Selezionare **Impostazioni**.
3. Selezionare **Sistema**.
4. Selezionare la scheda **Riconosc. vocale**.
5. Selezionare **Modifica fonetica rubrica**.
6. Selezionare il telefono sul quale si desidera eliminare la modifica fonetica.
7. Selezionare il nome del contatto che si desidera eliminare.
 - ▶ Sullo schermo viene visualizzato il menu a comparsa.
8. Selezionare **Elimina**.
 - ▶ Il nome del contatto è stato selezionato.
9. Selezionare **OK**.

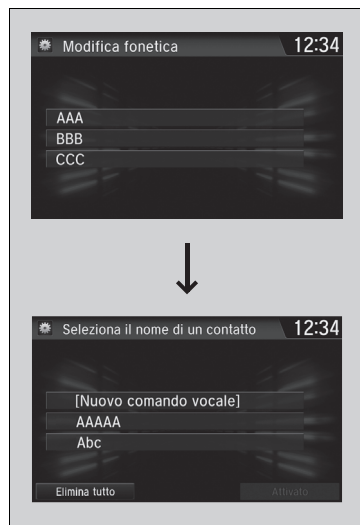

■ Come eliminare tutte i comandi vocali modificate

1. Selezionare .
2. Selezionare **Impostazioni**.
3. Selezionare **Sistema**.
4. Selezionare la scheda **Riconosc. vocale**.
5. Selezionare **Modifica fonetica rubrica**.
6. Selezionare il telefono sul quale si desidera eliminare la modifica fonetica.
 - Viene visualizzato l'elenco nomi dei contatti.
7. Selezionare **Elimina tutto**.
8. Quando sullo schermo appare un messaggio di conferma, selezionare **Si**.

☞ Chiamata

Tutte le voci di composizione rapida con comando vocale possono essere chiamate vocalmente dalla maggior parte delle schermate.

Premere il pulsante  e pronunciare il nome del comando vocale.

Una volta eseguita la chiamata, la voce della persona contattata è udibile attraverso gli altoparlanti.

Se è attivo un collegamento con Apple CarPlay, le chiamate telefoniche possono essere effettuate solo tramite Apple CarPlay.

■ Chiamata



È possibile effettuare chiamate inserendo il numero di telefono, oppure utilizzando la rubrica importata, lo storico chiamate, le voci per composizione rapida o la ricomposizione del numero.



■ Effettuare una chiamata utilizzando la rubrica importata

1. Selezionare .
2. Selezionare **Rubrica**.
3. Selezionare un nome.
 - ▶ È anche possibile cercare per lettera. Selezionare **Cerca**.
 - ▶ Utilizzare la tastiera sul touchscreen per inserire il nome, se sono presenti più numeri selezionare un numero.
4. Selezionare un numero.
 - ▶ La composizione del numero viene avviata automaticamente.

▶▶ Effettuare una chiamata utilizzando la rubrica importata

È anche possibile selezionare **Rubrica** sulla schermata **Menu telefono**.

È possibile chiamare un numero di composizione rapida con comando vocale memorizzato tramite i comandi vocali.

▶ **Composizione rapida** P. 461

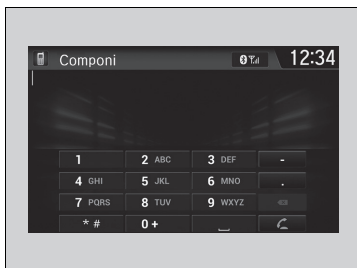

■ **Effettuare una chiamata utilizzando il numero di telefono**

1. Passare alla schermata **Menu Telefono**.

➤ **Schermata Menu Telefono** P. 453

2. Selezionare **Componi**.

3. Selezionare un numero.

► Utilizzare la tastiera sul touchscreen per inserire i numeri.

4. Selezionare .

► La composizione del numero viene avviata automaticamente.



■ **Effettuare una chiamata utilizzando la ricomposizione del numero**

1. Passare alla schermata **Menu Telefono**.

➤ **Schermata Menu Telefono** P. 453

2. Selezionare **Ricomponi**.

► La composizione del numero viene avviata automaticamente.



■ **Effettuare una chiamata utilizzando lo Storico chiamate**

Lo Storico chiamate viene memorizzato per **Tutte, Effettuate, Ricevute e Perse**.

1. Passare alla schermata **Menu Telefono**.

➤ **Schermata Menu Telefono** P. 453

2. Selezionare **Cronologia chiamate**.

3. Selezionare **Tutte, Effettuate, Ricevute** o **Perse**.

4. Selezionare un numero.

► La composizione del numero viene avviata automaticamente.

☒ **Effettuare una chiamata utilizzando il numero di telefono**

È possibile chiamare un numero di composizione rapida con comando vocale memorizzato tramite i comandi vocali.

➤ **Composizione rapida** P. 461

☒ **Effettuare una chiamata utilizzando lo Storico chiamate**

La cronologia chiamate visualizza le ultime 20 chiamate totali, effettuate, ricevute o perse.
(Viene visualizzato solo quando un telefono è collegato al sistema.)

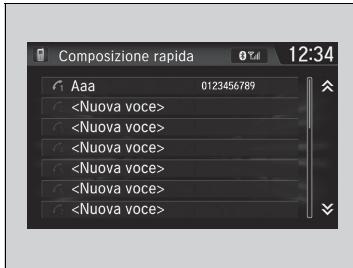

■ Effettuare una chiamata utilizzando una voce per la composizione rapida

1. Passare alla schermata **Menu Telefono**.

► **Schermata Menu Telefono** P. 453

2. Selezionare **Composizione rapida**.

3. Selezionare un numero.

► La composizione del numero viene avviata automaticamente.

►► Effettuare una chiamata utilizzando una voce per la composizione rapida

Se è memorizzato un comando vocale, premere il pulsante  per chiamare il numero utilizzando il comando vocale.

► **Composizione rapida** P. 461

Tutte le voci di composizione rapida con comando vocale possono essere chiamate vocalmente da qualsiasi schermata. Premere il pulsante  e seguire le istruzioni.

■ Ricevimento di una chiamata

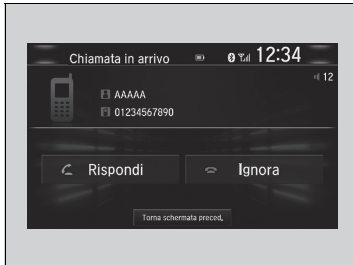

Quando si riceve una chiamata, viene emesso un segnale acustico (se attivato) e viene visualizzata la schermata **Chiamata in arrivo**.

Premere il pulsante  per rispondere alla chiamata.

Premere il pulsante  per ignorare o terminare una chiamata.

►► Ricevimento di una chiamata



Chiamata in attesa

Premere il pulsante  per mettere in attesa la chiamata corrente e rispondere alla chiamata in entrata.

Premere di nuovo il pulsante  per tornare alla chiamata corrente.

Nel caso in cui non si desideri rispondere, selezionare **Ignora** per ignorare la chiamata in entrata.

Premere il pulsante  se si desidera mettere in attesa la chiamata corrente.

È possibile selezionare le icone della schermata audio/ informazioni al posto dei pulsanti  e .

■ Opzioni durante una chiamata

Durante una chiamata sono disponibili le seguenti opzioni.

Muto: consente di togliere l'audio.

Trasferisci: consente di trasferire una chiamata dal sistema al telefono.

Toni: consente di inviare numeri di telefono durante una chiamata. Questa funzione è utile quando si chiama un sistema telefonico guidato da menu.

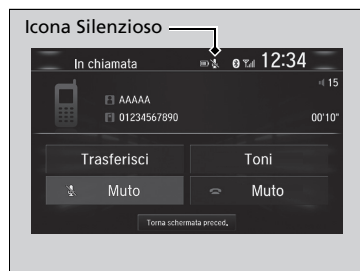

Le opzioni disponibili sono mostrate nella metà inferiore della schermata.

Selezionare l'opzione.

- L'icona di silenziamento viene visualizzata quando è selezionato **Muto**. Selezionare di nuovo **Muto** per disattivare l'opzione.

» Opzioni durante una chiamata

Toni: disponibile su alcuni telefoni.

È possibile selezionare le icone sulla schermata audio/informazioni.

Ricezione di un messaggio di testo/email *, *1

Il sistema HFT può visualizzare i nuovi messaggi di testo o email oltre ai 20 messaggi più recenti ricevuti su un cellulare collegato. Ogni messaggio ricevuto può essere letto ad alta voce ed è possibile rispondere con una frase comune prefissata.



1. Alla ricezione di un nuovo messaggio di testo o email viene visualizzata una notifica a comparsa.
2. Selezionare **Leggi** per ascoltare il messaggio.
 - Viene visualizzato il messaggio di testo o email. Il sistema inizia automaticamente a leggere il messaggio.
3. Per interrompere la lettura del messaggio, selezionare **Stop**.

► Ricezione di un messaggio di testo/email *, *1

Durante la guida, il sistema non visualizza i messaggi ricevuti. È possibile solo sentirli leggere ad alta voce.

Il sistema può ricevere solo messaggi inviati come testo (SMS). I messaggi inviati tramite il servizio dati non vengono visualizzati nell'elenco.

Con alcuni telefoni è possibile visualizzare fino a 20 messaggi di testo/email più recenti.

La funzione dei messaggi di testo/email del sistema HFT può essere limitata in base alle normative locali o del Paese in cui ci si trova. Utilizzare la funzione dei messaggi di testo/email solo quando le condizioni consentono di farlo in sicurezza.

Quando si riceve il primo messaggio di testo o email dopo l'abbinamento del telefono al sistema HFT, viene richiesto di attivare l'impostazione **Notifica nuovo messaggio** selezionando **Attiva**.

► Attivazione e disattivazione della funzione di avviso messaggi di testo/email P. 458

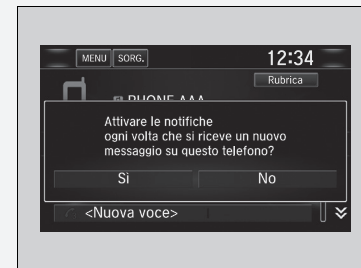

*1: A seconda della lingua, è possibile che il messaggio non venga letto.

* Non disponibile su tutti i modelli

■ Selezione di un account per i messaggi di testo/email*

Se in un telefono abbinato sono presenti messaggi di testo o account email, è possibile selezionarne uno per renderlo attivo e riceverne quindi le notifiche.



1. Passare alla schermata **Impostazioni telefono**.
 ➤ **Schermata Impostazioni telefono**
 P. 450
2. Selezionare la scheda **Testo/email**, quindi **Selezione account**.
 ► Sullo schermo viene visualizzato il menu a comparsa.
3. Selezionare **Messaggi di Testo** o l'account di messaggi email desiderato.

» Selezione di un account per i messaggi di testo/email*

È anche possibile selezionare un account per i messaggi email dalla schermata con l'elenco delle cartelle o dalla schermata con l'elenco dei messaggi.

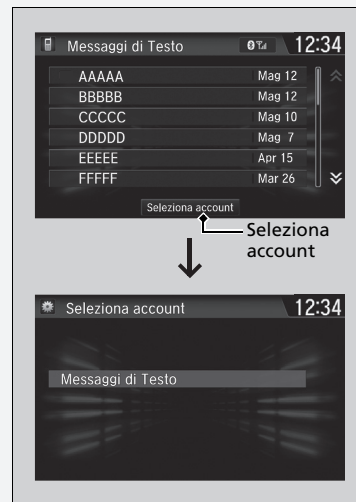

È possibile ricevere notifiche dei messaggi di testo o email solo da un account alla volta.

Visualizzazione dei messaggi*, *1





Visualizzazione dei messaggi di testo

1. Passare alla schermata **Menu Telefono**.
 ▶ **Schermata Menu Telefono** P. 453
2. Selezionare **Testo/email**.
 ▶ Selezionare l'account se necessario.
3. Selezionare un messaggio.
 ▶ Viene visualizzato il messaggio di testo. Il sistema inizia automaticamente a leggere il messaggio ad alta voce.

Visualizzazione dei messaggi*, *1

L'icona  viene visualizzata accanto a un messaggio non letto.

Se si elimina un messaggio sul telefono, il messaggio viene eliminato anche nel sistema. Se si invia un messaggio dall'impianto, il messaggio viene trasmesso nella casella di posta in uscita del proprio telefono cellulare.

Per visualizzare il messaggio precedente o successivo, selezionare  (precedente) o  (successivo) nella schermata dei messaggi.

*1: A seconda della lingua, è possibile che il messaggio non venga letto.

* Non disponibile su tutti i modelli



■ Visualizzazione dei messaggi di posta elettronica

1. Passare alla schermata **Menu Telefono**.

 ▶ **Schermata Menu Telefono** P. 453

2. Selezionare **Testo/email**.

 ▶ Selezionare **Seleziona account** se necessario.

3. Selezionare una cartella.

4. Selezionare un messaggio.

 ▶ Viene visualizzato il messaggio email. Il sistema inizia automaticamente a leggere il messaggio ad alta voce.

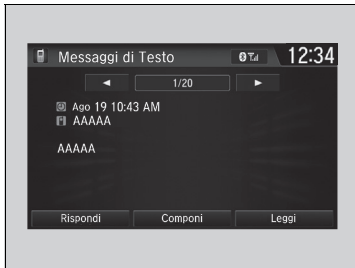

■ Leggere o interrompere la lettura di un messaggio

1. Passare alla schermata del messaggio di testo o email.
 - ▶ Il sistema inizia automaticamente a leggere il messaggio ad alta voce.
 - ☒ **Visualizzazione dei messaggi***, *1
P. 475
2. Selezionare **Stop** per interrompere la lettura. Selezionare di nuovo **Leggi** per iniziare a leggere il messaggio dall'inizio.



■ Rispondere a un messaggio

1. Passare alla schermata del messaggio di testo o email.
 - ▶ Il sistema inizia automaticamente a leggere il messaggio ad alta voce.
 - ☒ **Visualizzazione dei messaggi***, *1
P. 475
2. Selezionare **Rispondi**.
3. Selezionare il messaggio di risposta.
 - ▶ Sullo schermo viene visualizzato il menu a comparsa.
4. Selezionare **Invia** per inviare il messaggio.
 - ▶ **Messaggio inviato** viene visualizzato sullo schermo quando il messaggio di risposta è stato inviato correttamente.

☒ Rispondere a un messaggio

I messaggi di risposta prefissati sono i seguenti:

- **Parliamo più tardi, ora sto guidando.**
- **Sono in strada.**
- **Sono in ritardo.**
- **OK**
- **Sì**
- **No**

Non è possibile aggiungere, modificare o eliminare messaggi di risposta.

Solo alcuni telefoni ricevono e inviano messaggi una volta accoppiati e collegati. Per un elenco dei telefoni compatibili, rivolgersi alla concessionaria.

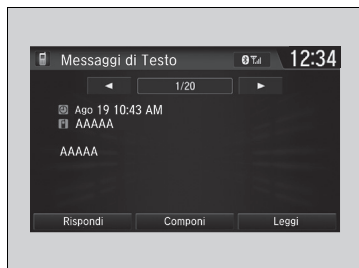

■ **Effettuare una chiamata al mittente**

1. Passare alla schermata dei messaggi di testo.
2. Selezionare **Componi**.

Chiamata di emergenza automatica



Se il veicolo rimane coinvolto in un incidente, la centralina del sistema SRS installata sulla vettura cercherà di connettersi con un operatore di un centro di raccolta delle chiamate di emergenza (PSAP). Una volta stabilito il collegamento con un operatore PSAP, verranno inviate varie informazioni sul veicolo all'operatore stesso. Queste informazioni comprendono:

- Numero di identificazione veicolo (VIN)
- Tipo di veicolo (veicolo destinato al trasporto di passeggeri o veicolo commerciale leggero)
- Tipo di energia immagazzinata per la propulsione (benzina/diesel/gas naturale compresso/GPL/elettricità/idrogeno)
- Ultime tre posizioni del veicolo
- Direzione di viaggio
- Modalità di attivazione (automatica o manuale)
- Data e ora

Quando si inizia una chiamata di emergenza, gli altoparlanti del veicolo vengono disattivati per poter ascoltare l'operatore.

Quando la modalità di alimentazione è su ACCENSIONE. La spia eCall si accende in verde per 1 secondo, quindi in rosso per 1 secondo.

☒ Chiamata di emergenza (eCall)*

Il veicolo è dotato di un sistema di assistenza eCall basato sul 112.

Si tratta di un servizio di pubblico interesse accessibile gratuitamente.

Il sistema eCall basato sul 112 integrato nel veicolo è attivo quando la modalità di alimentazione è impostata su ACCENSIONE. In caso di collisione, il sistema determina l'entità dell'impatto in base alle informazioni raccolte dai sensori di bordo e, a seconda della gravità dell'urto, avvia la chiamata di emergenza.

Il sistema eCall basato sul 112 può essere attivato anche manualmente, se necessario.

☒ **Chiamata di emergenza manuale** P. 481

Qualsiasi elaborazione dei dati personali attraverso questo sistema dovrà essere conforme alla legge sulla protezione dei dati personali definita nelle Direttive 95/46/CE (sostituita da 2016/679/CE) e 2002/58/CE, e, in particolare, dovrà basarsi sulla necessità di proteggere gli interessi vitali dei singoli in conformità all'Articolo 7(d) della Direttiva 95/46/CE (sostituita da 2016/679/CE).

L'elaborazione di tali dati è strettamente limitata allo scopo per il quale il numero d'emergenza unico europeo, il 112, è designato.

* Non disponibile su tutti i modelli

Se il sistema eCall funziona correttamente, la spia si accende in verde.

- Verde: il sistema eCall è pronto.
- Lampeggia in verde: il sistema eCall è collegato e viene effettuata una chiamata di emergenza a un operatore PSAP.
- Sequenza ripetuta di brevi lampeggiamenti della spia rossa: Il sistema eCall non è riuscito a collegarsi con un operatore. La spia eCall continua questo schema per 30 secondi, quindi si accende in verde.

Se il sistema eCall basato sul 112 viene disattivato in caso di un errore di sistema critico, la seguente avvertenza verrà fornita agli occupanti del veicolo:

- Rossa o spenta: si è verificato un problema con il sistema eCall. Se la spia rimane accesa rossa o spenta anche dopo il riavvio del veicolo, far controllare il sistema da una concessionaria.
- Lampeggiante di colore rosso: Il livello della batteria di riserva è troppo basso. Mentre il circuito di alimentazione è su ACCENSIONE, la batteria si ricarica. Una volta ricaricata la batteria fino a un determinato livello, la spia eCall si accende in verde.

►► Chiamata di emergenza (eCall)*

I destinatari dei dati elaborati dal sistema di bordo eCall basato sul 112 sono i centri di raccolta delle chiamate di emergenza designati dalle rispettive autorità pubbliche del paese in cui si trovano e sono i primi a riceverli e per i quali il numero d'emergenza unico europeo, il 112, è designato.

Il veicolo potrebbe NON essere in grado di collegarsi a un operatore PSAP se:

- sia la batteria da 12 V sia la batteria di riserva sono troppo scariche.
- il veicolo si trova in un'area con una scarsa copertura del cellulare.
- c'è un problema con il sistema eCall stesso o le relative periferiche quali microfono o altoparlanti.

La batteria di riserva è progettata per funzionare per almeno 3 anni, trascorsi i quali potrebbe richiedere una sostituzione.

La batteria di riserva non è disponibile per l'acquisto diretto. Per la sostituzione, rivolgersi a una concessionaria.

Chiamata di emergenza manuale

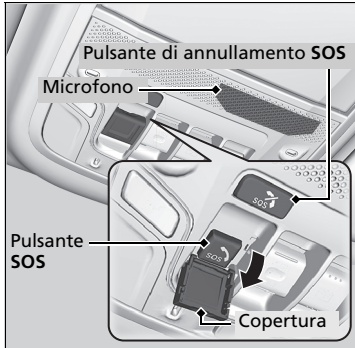

In caso fosse necessario eseguire una chiamata di emergenza, è possibile stabilire una connessione manualmente: Tenere premuto il pulsante **SOS** per più di 0,5 secondi.

Per annullare una chiamata, premere il pulsante di annullamento **SOS** per più di mezzo secondo prima che siano trascorsi 5 secondi dalla pressione del pulsante **SOS**.

Il pulsante **SOS** è protetto da un coperchio. Aprire il coperchio per accedere al punto desiderato.

Quando si inizia una chiamata di emergenza, gli altoparlanti del veicolo vengono disattivati per poter ascoltare l'operatore.

☒ Chiamata di emergenza manuale

NON premere il pulsante durante la guida. Se è necessario contattare un operatore, parcheggiare il veicolo in un luogo sicuro prima di effettuare la chiamata.

Se il sistema eCall non riesce inizialmente a collegarsi a un operatore PSAP, tenterà nuovamente fino alla riuscita del collegamento. Tuttavia, una volta trascorsi 2 minuti dal primo tentativo, il sistema non proverà più a stabilire un collegamento.

Il pulsante di annullamento **SOS** non annulla una chiamata una volta che il sistema è collegato a un operatore.

Modelli per Israele

מוצר : מערכת טלמטיקה (כולל סוללת גיבו)

סימן רשום : DENSO

ארץ ייצור : ראה מוצר

דגם : OGEY02

שנת ייצור : ראה מוצר

Nome importatore: **Mayer's Cars and Trucks Co. Ltd.**

Indirizzo importatore: 17 Yitzhak Sadeh St. Tel Aviv 677775, Israele

►► Chiamata di emergenza (eCall)*

Trattamento dei dati

Il sistema di bordo eCall basato sul 112 è concepito per garantire che:

- i dati contenuti nella memoria del sistema non siano disponibili al di fuori del sistema prima dell'attivazione di una chiamata di emergenza.
- non sia tracciabile o soggetto a qualsiasi monitoraggio costante durante il suo normale stato operativo.
- i dati nella memoria interna del sistema vengano automaticamente e costantemente rimossi.

Affinché il sistema funzioni normalmente, i dati di posizione del veicolo vengono costantemente sovrascritti nella memoria interna del sistema in modo da tenere sempre aggiornate le ultime tre posizioni.

Il registro dei dati delle attività nel sistema di bordo eCall basato sul 112 viene conservato solo per il tempo necessario allo scopo di gestire l'eCall di emergenza e, in ogni caso, non oltre 13 ore dall'inizio dell'eCall.

☒ Chiamata di emergenza (eCall)*

Diritti dell'utente

Il soggetto interessato (il proprietario del veicolo) ha il diritto di accedere ai dati e, se del caso, di richiedere la rettifica, la cancellazione o il blocco dei dati che lo riguardano, il cui trattamento non risulti conforme alle disposizioni della Direttiva 95/46/CE (sostituita da 2016/679/CE).

Tutte le terze parti a cui siano stati divulgati tali dati devono essere informate di tale rettifica, cancellazione o blocco eseguito in conformità alla presente Direttiva, a meno che non risulti impossibile o comporti uno sforzo sproporzionato.

Il soggetto interessato ha diritto di presentare reclamo presso l'autorità competente in materia di tutela dei dati qualora ravvisi una violazione dei propri diritti nella procedura del trattamento dei suoi dati personali.

Informazioni sul servizio Honda eCall:

Per domande sul sistema eCall, rivolgersi all'ufficio preposto nel paese in cui si risiede. Per l'elenco degli uffici, consultare il libretto di manutenzione.



Guida

Il presente capitolo contiene informazioni sulla guida e sul rifornimento di carburante.

Prima della guida	486	Assistenza manovrabilità agile.....	529	Telecamera con sensori anteriori.....	592
Traino di un rimorchio	490	Trazione integrale in tempo reale con sistema di controllo intelligente*	530	Sensore radar	594
Linee guida per guida fuori strada	496	Sistema di avviso perdita di pressione.....	531	Frenata	
Durante la guida		Sistema Informazioni angolo cieco (BSI)*	534	Impianto frenante.....	595
Aviamento del sistema di alimentazione.....	498	Batteria ad alta tensione	537	Sistema antibloccaggio freni (ABS).....	601
Precauzioni per la guida	501	Regolazione della distribuzione del fascio dei fari.....	538	Sistema di assistenza alla frenata d'emergenza	602
Trasmissione	503	Honda Sensing	539	Segnale di arresto di emergenza	603
Cambio marcia.....	504	Sistema di frenata riduzione impatto (CMBS) ...	542	Parcheggio del veicolo	
Modalità SPORT	510	Controllo velocità di crociera adattativo (ACC) con adattamento velocità ad andatura lenta (LSF).....	553	Quando arrestato	604
Levetta di decelerazione	511	Sistema di mantenimento corsia (LKAS) ...	570	Sistema sensori di parcheggio*	606
Modalità ECON	514	Sistema per la riduzione del rischio di allontanamento dalla corsia	578	Monitoraggio traffico incroci*	611
Sistema di avviso acustico veicolo	515	Sistema di riconoscimento della segnaletica stradale.....	584	Telecamera posteriore a vista multipla*	616
Limitatore di velocità regolabile	516			Rifornimento	618
Limitatore di velocità intelligente	520			Risparmio di carburante ed emissioni di CO₂	620
Sistema di controllo della stabilità del veicolo (VSA)	527				

* Non disponibile su tutti i modelli

Preparazione per la guida

Effettuare i seguenti controlli prima della guida.

■ Controlli esterni

- Accertarsi che i finestrini, gli specchietti retrovisori esterni, le luci esterne e altri componenti del veicolo non siano ostruiti.
 - ▶ Rimuovere eventuali tracce di brina, neve o ghiaccio.
 - ▶ Rimuovere la neve dal tetto, poiché potrebbe scivolare sul parabrezza e ostruire la visuale durante la guida. In presenza di ghiaccio solido, rimuoverlo quando risulta più morbido.
 - ▶ Durante la rimozione del ghiaccio dalle ruote, assicurarsi di non danneggiare le ruote o i relativi componenti.
- Assicurarsi che il cofano sia chiuso correttamente.
 - ▶ Se il cofano si apre durante la marcia, la visuale anteriore verrà ostruita.
- Assicurarsi che gli pneumatici siano in buone condizioni.
 - ▶ Controllare la pressione e verificare che non siano presenti danni e usura eccessiva.
 - **Controllo e manutenzione degli pneumatici** P. 665
- Assicurarsi che non siano presenti astanti od oggetti dietro o intorno al veicolo.
 - ▶ All'interno del veicolo sono presenti dei punti ciechi.

» Controlli esterni

AVVISO

Se le portiere sono bloccate a causa del ghiaccio, bagnare i bordi delle portiere con acqua calda per sciogliere il ghiaccio. Non tentare di forzarle poiché la guarnizione in gomma intorno alle portiere potrebbe danneggiarsi. Al termine dell'operazione, asciugare per evitare un ulteriore congelamento.

Non versare acqua calda nel cilindretto della serratura. Se l'acqua si congela nel foro non sarà possibile inserire la chiave.

Il calore generato dal motore e dagli scarichi potrebbe accendere il materiale infiammabile presente sotto il cofano, provocando un incendio. Se il veicolo è rimasto parcheggiato per un periodo prolungato, controllare e rimuovere gli eventuali detriti accumulati come erba secca e foglie che potrebbero essere cadute o che potrebbero essere state trasportate da piccoli animali per creare un nido. Verificare inoltre che, sotto il cofano, non ci siano materiali infiammabili rimasti conseguentemente a un intervento di manutenzione eseguito sul veicolo.

Controlli interni

- Riporre o fissare correttamente tutti gli oggetti a bordo.
 - ▶ Se si trasportano troppi bagagli o se questi non vengono riposti correttamente, si può compromettere la maneggevolezza, la stabilità, lo spazio di frenata, le prestazioni degli pneumatici del veicolo e renderlo meno sicuro.
 - ✚ **Limite di carico** P. 489
- Non accatastare gli oggetti oltre l'altezza dei sedili.
 - ▶ Possono ostruire la visuale ed essere proiettati in avanti in caso di frenata improvvisa.
- Non posizionare alcun oggetto nei vani gambe dei sedili anteriori. Accertarsi di fissare il tappetino*.
 - ▶ Un oggetto o un tappetino non fissato può interferire con l'utilizzo del pedale del freno e dell'acceleratore durante la guida.
- Se si trasportano animali a bordo, non permettere che si muovano liberamente nell'abitacolo.
 - ▶ Possono interferire con la guida e provocare incidenti in seguito a una frenata improvvisa.
- Chiudere bene tutte le portiere e il portellone
- Regolare correttamente la posizione del proprio sedile.
 - ▶ Regolare anche il poggiatesta.
 - ✚ **Sedili** P. 247
 - ✚ **Regolazione dei poggiatesta anteriori** P. 254
- Regolare correttamente gli specchietti e il volante.
 - ▶ Regolarli mentre si sta seduti nella corretta posizione di guida.
 - ✚ **Specchietti** P. 243
 - ✚ **Regolazione del volante** P. 242

Controlli interni

L'orientamento dei fari è impostato in fabbrica e non necessita regolazioni. Tuttavia, se si trasportano regolarmente oggetti pesanti nel bagagliaio o si traina un rimorchio, fare regolare l'orientamento dal concessionario o da un tecnico qualificato.

Il veicolo è dotato di un sistema di regolazione automatica dei fari che regola automaticamente l'angolo verticale dei fari anabbaglianti.

* Non disponibile su tutti i modelli

- Assicurarsi che gli oggetti posizionati sul pavimento dietro i sedili anteriori non possano rotolare sotto i sedili.
 - Possono interferire con l'utilizzo dei pedali da parte del conducente o con il funzionamento dei sedili.
- Controllare che tutti gli occupanti indossino la cintura di sicurezza.
 - 🚩 **Allacciamento della cintura di sicurezza** P. 55
- Accertarsi che le spie nel quadro strumenti si accendano quando si avvia il veicolo e si spengano poco dopo.
 - Se si rileva un problema, far sempre controllare il veicolo dal concessionario.
 - 🚩 **Spie** P. 100

Limite di carico

Durante il carico di bagagli, il peso totale del veicolo, compresi tutti i passeggeri e i bagagli, non devono superare il peso massimo consentito.

➤ **Specifiche** P. 726

Inoltre, il carico sugli assali anteriore e posteriore non deve superare il peso massimo consentito per gli assali.

➤ **Specifiche** P. 726

☒ Limite di carico

ATTENZIONE

Un carico eccessivo o non corretto può compromettere la maneggevolezza e la stabilità del veicolo e causare incidenti con rischio di lesioni gravi o morte.

Attenersi ai limiti di carico e alle altre linee guida sul carico nel presente manuale.

Preparazione al traino

■ Limiti di carico per il rimorchio

Il veicolo può trainare un rimorchio se si rispettano i limiti di carico, si utilizzano i dispositivi corretti e ci si attiene alle linee guide relative al rimorchio. Controllare i limiti di carico prima della guida.

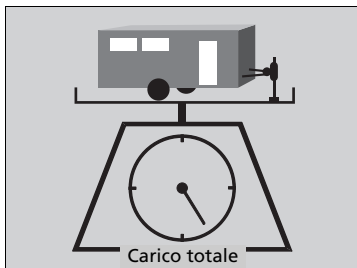

■ Peso totale del rimorchio

Non superare il peso trainabile massimo del rimorchio e del gancio di traino (con/senza freni), dei bagagli e degli oggetti contenuti o poggiati sopra di essi.

Pesi trainabili superiori al peso trainabile massimo possono compromettere seriamente la manovrabilità e le prestazioni del veicolo e causare danni al sistema di alimentazione e alla trasmissione.

⚠️ Limiti di carico per il rimorchio

⚠️ ATTENZIONE

Superare un qualsiasi limite di carico o caricare in modo scorretto il veicolo e il rimorchio può causare incidenti con rischio di gravi lesioni o morte.

Controllare attentamente il carico del veicolo e del rimorchio prima di cominciare a guidare.

Controllare che tutti i carichi rientrino nei limiti utilizzando una pesa pubblica.

Se la pesa pubblica non fosse disponibile, sommare il peso stimato del bagaglio al peso del rimorchio (come indicato dal costruttore) e quindi misurare il carico sul timone del rimorchio con una scala di peso appropriata o eseguire una stima in base alla distribuzione dei bagagli.

Per ulteriori informazioni, fare riferimento al manuale utente del rimorchio.

Rodaggio

Evitare di trainare un rimorchio durante i primi 1.000 km.

Se si traina un rimorchio su tratti in pendenza, ricordarsi di ridurre i pesi del rimorchio e del veicolo combinati del 10% rispetto al peso trainabile massimo ogni 1.000 metri di altitudine.

Non superare mai il peso trainabile massimo e i limiti di carico specificati.

📖 **Specifiche** P. 726

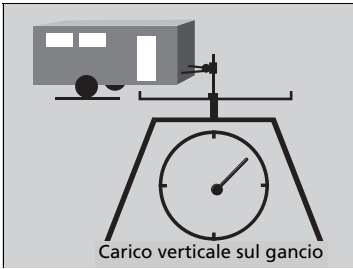

■ Carico verticale sul gancio

Il carico verticale sul gancio non deve superare i 100 kg. Questo valore corrisponde al peso esercitato dal rimorchio sul gancio di traino quando è completamente carico. Come regola generale, per i rimorchi con peso inferiore a 750 kg il carico verticale sul gancio deve corrispondere al 10% del gruppo rimorchio totale.

- Un carico verticale sul gancio eccessivo riduce la trazione degli pneumatici anteriori e il controllo dello sterzo. Un carico verticale sul gancio troppo basso può rendere il rimorchio instabile e causarne l'inclinazione.
- Per ottenere un carico verticale sul gancio corretto, cominciare caricando il 60% del carico sul lato anteriore del rimorchio e il 40% sul lato posteriore. Regolare il carico secondo necessità.

■ Dispositivi e accessori per il traino

I dispositivi di traino variano in base alle dimensioni del rimorchio, al carico da trainare e alla zona in cui si effettua il traino.

■ Ganci di traino

Il gancio di traino deve essere del tipo approvato e correttamente imbullonato al sottoscocca.

■ Catene di sicurezza

Usare sempre catene di sicurezza quando si traina un rimorchio. Il gioco delle catene deve essere tale da consentire al rimorchio di svoltare facilmente senza tuttavia trascinare le catene sul terreno.

■ Freni rimorchio

Se si desidera utilizzare un rimorchio con freni, assicurarsi che siano ad azionamento elettrico. Non tentare di utilizzare il sistema idraulico del veicolo. Indipendentemente da quanto possa sembrare vantaggioso, il tentativo di collegare i freni del rimorchio al sistema idraulico del veicolo riduce l'efficienza dei freni e crea un potenziale pericolo.

■ Dispositivi aggiuntivi per il traino

Alcune normative potrebbero richiedere specchietti retrovisori esterni speciali durante il traino di un rimorchio. Anche se gli specchietti non fossero richiesti dalle normative locali, installare gli specchietti speciali se la visibilità risulta in qualsiasi modo ridotta.

» Dispositivi e accessori per il traino

Assicurarsi che tutti i dispositivi siano montati e sottoposti a manutenzione correttamente e che siano conformi alle normative del paese in cui si guida.

Rivolgersi al produttore del rimorchio per la corretta procedura di installazione e impostazione dell'attrezzatura. Errori nell'installazione o nell'impostazione possono compromettere la maneggevolezza, la stabilità e le prestazioni di frenata del veicolo.

Chiedere al rivenditore di rimorchi o all'agenzia di noleggio se vi sono altri componenti consigliati o necessari per effettuare il traino.

■ Luci rimorchio

I dispositivi e le luci del rimorchio devono essere conformi alle normative del paese in cui si guida. Controllare con il rivenditore di rimorchi o l'agenzia di noleggio locale quali sono i requisiti nelle zone in cui si intende effettuare il traino.

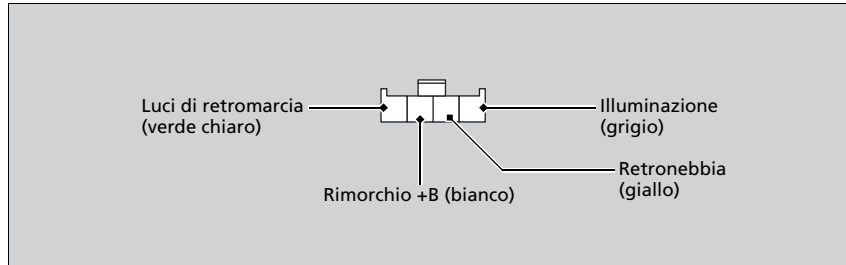

Si consiglia di rivolgersi a una concessionaria per un cablaggio e convertitore Honda. Sono progettati appositamente per il veicolo.

☒ Dispositivi e accessori per il traino

L'illuminazione e il cablaggio dei rimorchi possono variare a seconda del tipo e della marca. Se è necessario un connettore, farlo installare esclusivamente da un tecnico qualificato.

Guida sicura con un rimorchio

■ Prima di trainare un rimorchio

- Fare eseguire la corretta manutenzione del rimorchio e mantenerlo in buone condizioni.
- Accertarsi che tutti i pesi e il carico nel veicolo e nel rimorchio rientrino nei limiti.
 - ❑ **Limiti di carico per il rimorchio** P. 490
- Fissare saldamente il gancio di traino, le catene di sicurezze e gli altri componenti necessari al rimorchio.
- Fissare in modo sicuro tutti gli oggetti all'interno e sopra il rimorchio in modo che non si spostino durante la guida.
- Controllare che le luci e i freni del rimorchio funzionino correttamente.
- Controllare la pressione degli pneumatici del rimorchio, compresa la ruota di scorta.
- Controllare le normative relative alla velocità massima o alle limitazioni di guida per i veicoli con rimorchio. Se si attraversano diversi paesi, prima di partire controllare le normative di ciascun paese, in quanto potrebbero essere diverse.

❑ Guida sicura con un rimorchio

La velocità di esercizio durante il traino di un rimorchio non deve superare 100 km/h.

Parcheggio

In aggiunta alle normali precauzioni, posizionare dei blocchi per ruote in corrispondenza di ciascun pneumatico del rimorchio.

Si consiglia di percorrere salite con una pendenza inferiore al 12%. Attenersi alle raccomandazioni sul collegamento dei rimorchi previste per ciascun tipo di strada specifico.

Gli spostamenti d'aria causati da veicoli grandi in sorpasso possono causare l'inclinazione del rimorchio; mantenere una velocità costante e il volante dritto.

Procedere sempre lentamente e farsi assistere durante la retromarcia.

■ Velocità e marce per il traino

- Guidare più lentamente del solito.
- Osservare i limiti di velocità indicati per i veicoli con rimorchio.
- Utilizzare la posizione **D** durante il traino di rimorchi su strade in piano.

■ Curve e frenate

- Curvare più lentamente descrivendo un arco più ampio del solito.
- Consentire più tempo e spazio per le frenate.
- Non frenare o curvare bruscamente.

■ Guida su terreni collinari

- Osservare attentamente la spia di alta temperatura. Se la spia resta accesa, spegnere il sistema di climatizzazione e ridurre la velocità. Se necessario, accostarsi al bordo della strada in modo sicuro per fare raffreddare il motore.

Informazioni generali

Sebbene il veicolo sia stato progettato per essere guidato principalmente su asfalto, la maggiore distanza da terra consente occasionalmente di utilizzare il veicolo su strade non asfaltate. Non è progettato per attività apripista o altre attività impegnative fuori strada.

Se si decide di guidare su strade non asfaltate, tenere in considerazione che saranno necessarie differenti abilità di guida e che il veicolo risponderà in modo diverso rispetto alla guida su superfici asfaltate. Prestare attenzione alle precauzioni e ai suggerimenti forniti in questa sezione e familiarizzare con il veicolo prima di lasciare la superficie asfaltata.

Precauzioni importanti per la sicurezza

Per evitare perdite di controllo o ribaltamenti, accertarsi di seguire tutte le precauzioni e le raccomandazioni:

- Assicurarsi di caricare correttamente il bagagliaio e di non superare i limiti di carico.
 ➤ **Limite di carico** P. 489
- Ovunque si guidi, accertarsi che tutti gli occupanti della macchina indossino sempre le cinture di sicurezza.
- Guidare a velocità moderata e mai superiore a quanto consentito dalle condizioni esterne.
- Spetta al conducente valutare costantemente la situazione e guidare entro i limiti.

➤ Linee guida per guida fuori strada

⚠ATTENZIONE

L'uso improprio di questo veicolo su superfici regolari o disconnesse può provocare incidenti o ribaltamenti con conseguenti lesioni gravi o letali per il conducente e i passeggeri.

- Seguire tutte le istruzioni e le linee guida riportate nel presente manuale utente.
- Guidare a velocità moderata e mai superiore a quanto consentito dalle condizioni esterne.

L'uso improprio del veicolo potrebbe provocare incidenti o ribaltamenti.

- **Informazioni d'uso importanti** P. 46
- **Precauzioni per la guida** P. 501

Per evitare problemi

- **Controllare il veicolo** prima di lasciare la superficie asfaltata e accertarsi che siano stati effettuati tutti gli interventi di manutenzione programmata. Prestare particolare attenzione alla condizione degli pneumatici e controllare la relativa pressione.
- **Ricordarsi** che il percorso scelto ha dei limiti (tratti ripidi o irregolari), il conducente ha limiti (capacità e comfort di guida) e il veicolo ha limiti (trazione, stabilità e potenza). L'inosservanza di questi limiti potrebbe mettere in pericolo tutti gli occupanti del veicolo.
- **L'accelerazione e la frenata** devono essere eseguite lentamente e gradualmente. L'eventuale tentativo di ripartenza o arresto eccessivamente rapido può causare perdita di trazione e quindi di controllo.
- **Evitare ostacoli e detriti** sulla strada riduce la probabilità di ribaltamento o danni alle sospensioni o ad altri componenti.
- **La guida su tratti in pendenza** aumenta il rischio di ribaltamento, in particolar modo se di tenta di guidare il veicolo su un tratto in pendenza eccessivamente ripido. Percorrere il tratto in pendenza in rettilineo è solitamente il modo più sicuro. Se non è possibile vedere chiaramente tutte le condizioni o gli ostacoli sul tratto in pendenza, percorrerlo prima a piedi. Se si hanno dubbi su come percorrerlo in sicurezza, non provarci. Individuare un altro percorso. Se, durante la percorrenza del tratto in pendenza, si rimane bloccati, non provare a effettuare un'inversione di marcia. Procedere lentamente in retromarcia lungo lo stesso percorso seguito in salita.
- **Attraversamento di un corso d'acqua** - evitare di attraversare punti in cui l'acqua è profonda. Se, sul percorso, è presente acqua (ad esempio, un piccolo corso d'acqua o una grande pozzanghera), valutare attentamente la situazione prima procedere. Accertarsi che sia poco profonda, il flusso sia lento e che il terreno sottostante sia stabile. Se non si è sicuri delle profondità o del terreno, effettuare un'inversione di marcia e trovare un percorso alternativo. L'attraversamento di acqua profonda può danneggiare il veicolo. L'acqua può infiltrarsi nella trasmissione e nel differenziale, diluendo il lubrificante e provocando un guasto. Può anche rimuovere il grasso dai cuscinetti delle ruote.
- **Se si rimane bloccati**, procedere con cura nella direzione che si pensa possa liberare il veicolo. Non far slittare gli pneumatici poiché ciò non solo peggiorerà la situazione ma potrebbe anche danneggiare la trasmissione. Se non è possibile liberare il veicolo, sarà necessario trainarlo. A tale scopo, sono previsti ganci di traino anteriori e posteriori.

Avviamento del sistema di alimentazione

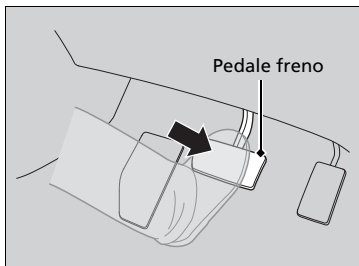

1. Accertarsi che il freno di stazionamento sia inserito.
 - ▶ La spia del freno di stazionamento e dell'impianto frenante si accende per 15 secondi quando si tira verso l'alto l'interruttore del freno di stazionamento elettrico.
2. Si preme il pedale del freno.

Avviamento del sistema di alimentazione

Tenere il piede saldamente sul pedale del freno durante l'avviamento del sistema di alimentazione.

L'avviamento del motore risulta più difficoltoso in presenza di basse temperature e ad altitudini superiori ai 2.400 metri, dove l'aria è più rarefatta.

Durante l'avviamento del sistema di alimentazione in presenza di basse temperature, spegnere tutti gli accessori elettrici quali luci, sistema di climatizzazione e lunotto termico, per ridurre il consumo della batteria da 12 Volt.

Se il sistema di scarico emette rumorosità anomale oppure è possibile percepire odore di gas di scarico all'interno dell'abitacolo, far controllare il veicolo dal concessionario. È possibile che vi sia un guasto nel motore o nel sistema di scarico.





Il sistema immobilizzatore protegge il veicolo da eventuali furti.

Se viene utilizzato un dispositivo con il codice errato, il sistema di alimentazione non si attiva.

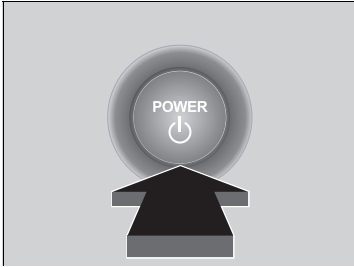
❑ Sistema immobilizzatore P. 206

Quando si imposta la modalità di alimentazione su ACCENSIONE si ha la sensazione che il pedale del freno affondi. Questa condizione è assolutamente normale.



3. Senza premere il pedale dell'acceleratore, premere il pulsante **POWER**, premendo il pedale del freno.
 4. Controllare la spia  (Ready).
 - ▶ Tenere premuto il pedale del freno fino all'accensione della spia .
 - ▶ La spia  si accende quando il sistema di alimentazione è attivo ed è possibile iniziare a guidare.
 - ▶ Se la temperatura esterna è estremamente bassa, non è possibile guidare fino a quando le condizioni non migliorano. In tal caso, la spia  non si accende e viene visualizzato un messaggio di allerta sull'interfaccia informazioni del conducente.
-  **Spie** P. 100

Arresto del sistema di alimentazione

Una volta arrestato completamente il veicolo, è possibile disinserire il sistema di alimentazione.

1. Portare la trasmissione in **P**.
2. Premere il pulsante **POWER**.

Avviamento del sistema di alimentazione

Portare il comando a distanza vicino al pulsante **POWER** se la batteria è quasi scarica.



-  **Con batteria comando a distanza scarica**
P. 702

Il sistema di alimentazione potrebbe non attivarsi se il comando a distanza è sottoposto a onde radio forti.

Non tenere premuto il pulsante **POWER** per avviare il sistema di alimentazione.

Se il sistema di alimentazione non si avvia, attendere almeno 30 secondi prima di riprovare.

Il motore potrebbe non funzionare quando il veicolo è pronto per la guida.

È possibile iniziare a guidare con la spia  accesa. Se si preme il pulsante **POWER** mentre si preme il pedale del freno con la spia  accesa, la modalità di alimentazione viene impostata su VEICOLO SPENTO e non è possibile iniziare la guida.

-  **Spia Ready** P. 103

■ Partenza

1. Premere contemporaneamente il pedale del freno e il pulsante **POWER**.
2. Tenendo il piede destro sul pedale del freno, verificare che la spia  sia accesa, quindi premere il pulsante **D**. Selezionare **R** in fase di retromarcia.
3. Con il freno di stazionamento elettrico inserito, rilasciare il pedale del freno e premere delicatamente il pedale dell'acceleratore.
 - Assicurarsi che la spia del freno di stazionamento e dell'impianto frenante si spenga.
 - ❏ **Freno di stazionamento** P. 595
 - ❏ **Se la spia del sistema di trasmissione lampeggia insieme alla visualizzazione del messaggio di allerta** P. 715

■ Sistema di assistenza alle partenze in salita

L'assistenza partenza in salita mantiene brevemente innestati i freni per impedire il movimento in discesa del veicolo quando si sposta il piede dal pedale del freno a quello dell'acceleratore. Portare la trasmissione su **D** quando il veicolo è rivolto a monte oppure su **R** quando è rivolto a valle, quindi rilasciare il pedale del freno.

» Partenza

È inoltre possibile rilasciare il freno di stazionamento premendo l'interruttore del freno di stazionamento elettronico insieme al pedale del freno. Quando il veicolo è rivolto a valle, è possibile avviarlo in modo regolare sbloccandolo manualmente con l'interruttore del freno di stazionamento elettrico piuttosto che premendo il pedale dell'acceleratore.

Essendo una vettura ibrida, i suoni e le vibrazioni provenienti dal motore termico potrebbero essere assenti anche se il veicolo è pronto per la guida. Ciò potrebbe anche non consentire al conducente di determinare se è possibile partire o meno.

Accertarsi di controllare che la spia  sia accesa prima di partire.

» Sistema di assistenza alle partenze in salita

L'assistenza partenza in salita potrebbe non impedire lo spostamento all'indietro del veicolo su una pendenza estremamente ripida o sdrucciolevole e potrebbe non funzionare su piccole discese.

L'assistenza partenza in salita non sostituisce il freno di stazionamento.

Precauzioni per la guida

■ Consigli per la guida di uno Sport Utility Vehicle

I veicoli utilitari si caratterizzano per un più elevato tasso di ribaltamento rispetto agli altri tipi di veicolo. Per evitare ribaltamenti o perdite di controllo:

- Prendere le curve a velocità più bassa rispetto a quanto si farebbe con un'autovettura.
- Evitare, laddove possibile, curve strette e manovre brusche.
- Non modificare il veicolo in alcun modo che porterebbe ad alzare il baricentro.
- Non trasportare bagagli pesanti sul tetto*.

■ In presenza di nebbia

In presenza di nebbia la visibilità è scarsa. Durante la guida, accendere i fari anabbaglianti anche di giorno. Rallentare, utilizzando come riferimento la linea al centro della strada, i guard rail e le luci di posizione posteriori del veicolo davanti come guida.

■ In presenza di vento forte

Se un forte vento laterale sposta il veicolo durante la guida, tenere saldamente il volante. Decelerare lentamente e mantenere il veicolo al centro della strada. Fare attenzione alle raffiche di vento specialmente quando si esce da un tunnel, si guida su un ponte, sulla riva di un fiume, in un'area aperta tipo una cava e in presenza di un autocarro di grandi dimensioni.

* Non disponibile su tutti i modelli

⌘ Precauzioni per la guida

AVVERTENZA: Non guidare su strade con pozzanghere profonde. La guida in pozzanghere profonde causa danni al motore e all'impianto elettrico e guasti al veicolo.

AVVISO

Non selezionare il pulsante di cambio marcia mentre si preme il pedale dell'acceleratore. Si potrebbe danneggiare la trasmissione.

AVVISO

Se si effettuano manovre ripetute con il volante a velocità estremamente ridotte o se si mantiene il volante in posizione completamente ruotata a sinistra o a destra, il sistema del servosterzo elettrico (EPS) si surriscalda. Il sistema passa alla modalità di sicurezza e le prestazioni vengono limitate. Il volante risulta sempre più difficile da manovrare. Una volta che il sistema si è raffreddato, il sistema EPS viene ripristinato. Il funzionamento ripetuto in tali condizioni può danneggiare il sistema.

Se la modalità di alimentazione viene impostata su ACCESSORI durante la guida, il sistema di alimentazione si spegne e si interrompono tutte le funzioni del servosterzo e del servofreno, pertanto sarà difficile controllare il veicolo.

Non premere il pulsante **[N]** poiché le prestazioni di frenata rigenerativa (e di accelerazione) si perderanno.

■ Condizioni di pioggia

Quando piove, la strada è sdruciolevole. Evitare manovre o frenate brusche e accelerazioni rapide e usare maggiore prudenza durante la guida. È probabile che si verifichi il fenomeno dell'aquaplaning se si guida su una strada sterrata con pozzanghere. Evitare di guidare in pozzanghere profonde e su strade allagate. Il sistema di alimentazione, la trasmissione oppure l'impianto elettrico potrebbero danneggiarsi.

■ Altre precauzioni

In caso di forte impatto contro un oggetto sotto al veicolo, fermarsi in un luogo sicuro. Controllare il sottoscocca del veicolo per verificare l'eventuale presenza di danni o di perdite del liquido freni.

⌘ Precauzioni per la guida

Durante i primi 1.000 km di funzionamento, evitare accelerazioni improvvise o partenze con l'acceleratore completamente premuto per non danneggiare il sistema di alimentazione o la trasmissione.

Evitare frenate brusche per i primi 300 km. Seguire queste istruzioni anche quando vengono sostituite le pastiglie dei freni.

⌘ Consigli per la guida di uno Sport Utility Vehicle

L'uso improprio del veicolo potrebbe provocare incidenti o ribaltamenti.

➤ **Informazioni d'uso importanti** P. 46

➤ **Precauzioni per la guida** P. 501

⌘ Condizioni di pioggia

Fare attenzione quando si verificano fenomeni di aquaplaning. Quando si guida su una strada coperta dall'acqua a velocità eccessiva, uno strato d'acqua si accumula tra i pneumatici e la superficie stradale. Se ciò avviene, il veicolo non è in grado di rispondere agli input dei comandi quali lo sterzo o i freni.

Decelerare lentamente quando si passa a una marcia più bassa. Se la strada è sdruciolevole, una brusca frenata rigenerativa può causare lo slittamento degli pneumatici.

Trasmissione

■ Avanzamento lento

Così come per un veicolo a benzina convenzionale con cambio automatico, questo veicolo avrà un avanzamento lento.

Mantenere il pedale del freno saldamente premuto quando si arresta il veicolo.

■ Kickdown

Se si preme rapidamente il pedale dell'acceleratore mentre si guida in salita, il veicolo potrebbe reagire come una vettura a cambio automatico, aumentando inaspettatamente la velocità.

Premere il pedale dell'acceleratore con cautela, soprattutto su superfici stradali sdruciolevoli e in curva.

Cambio marcia

Cambiare marcia in base alle condizioni di guida.

■ Posizioni dei pulsanti di cambio marcia

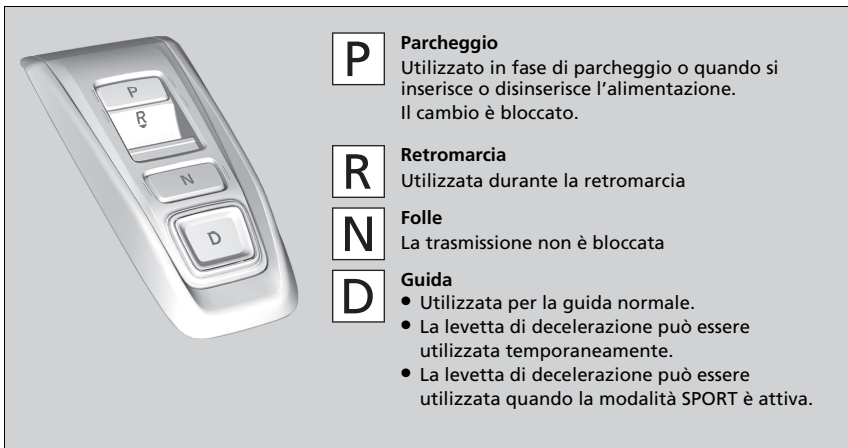

⊗ Cambio marcia

⚠ ATTENZIONE

Il veicolo potrebbe spostarsi se lasciato incustodito senza aver prima verificato l'inserimento della posizione di parcheggio.

Nel caso in cui il veicolo si muova inaspettatamente potrebbe causare un incidente con conseguenti lesioni gravi o letali.

Tenere sempre il piede sul pedale del freno fino alla verifica della visualizzazione di **P** sulla spia di posizione cambio.

Per evitare un malfunzionamento e un innesto indesiderato:

- Non versare alcun liquido sopra o in prossimità dei pulsanti di cambio marcia.
- Non posizionare o lasciar cadere oggetti sopra o in prossimità dei pulsanti di cambio marcia.
- Evitare che bambini e passeggeri azionino i pulsanti di cambio marcia.

Mentre il livello della batteria ad alta tensione è completo o la temperatura della batteria è bassa, la frenata rigenerativa può essere meno efficace.

■ Pulsante **P** (parcheggio)

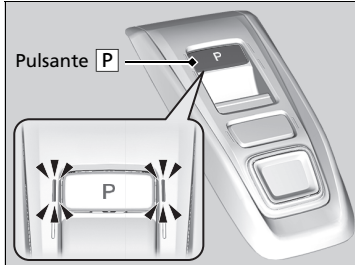

La posizione del cambio passa in **P** quando si preme il pulsante **P** mentre il veicolo è parcheggiato con la modalità di alimentazione su ACCENSIONE.

Le spie ai lati del pulsante **P** si accendono.

☒ Cambio marcia

Il cicalino emette un segnale acustico e viene visualizzato un messaggio sull'interfaccia informazioni del conducente quando si preme il pedale dell'acceleratore con il cambio in posizione **N**.

☒ Messaggi di allerta di informazione sull'interfaccia informazioni del conducente P. 123

Portare il cambio in posizione **D** o **R** con il pedale del freno premuto.

Quando si cambia marcia a temperature estremamente basse (-30°C), si potrebbe verificare un leggero ritardo prima della visualizzazione della posizione marcia. Prima di mettersi alla guida, accertarsi sempre che la marcia inserita sia quella corretta.

Di tanto in tanto può accadere che il veicolo impieghi più tempo del solito per la messa in movimento quando si seleziona **R**, rilasciare il pedale del freno e/o premere il pedale dell'acceleratore. Ciò può accadere quando il livello della batteria ad alta tensione è molto basso e non segnala un guasto del veicolo.

■ Funzionamento del cambio marcia

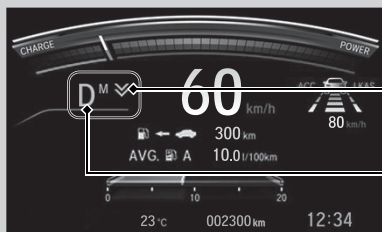

Spia levetta di decelerazione

Spia di posizione cambio (spia del sistema di trasmissione)

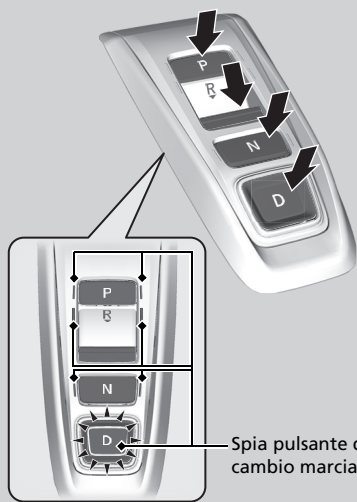

Spia pulsante di cambio marcia

- P** Premere il pulsante **P**.
- R** Premere nuovamente il pulsante **R**.
- N** Premere il pulsante **N**.
- D** Premere il pulsante **D**.

☒ Funzionamento del cambio marcia

AVVISO

Quando si sposta la leva del cambio da **D** a **R** e viceversa, fermarsi completamente e tenere premuto il pedale del freno.

Se si aziona il pulsante di cambio marcia prima che il veicolo si sia fermato completamente, la trasmissione potrebbe danneggiarsi.

Utilizzare la spia posizione leva del cambio e la spia del pulsante del cambio per controllare la posizione cambio prima di selezionare una pulsante di cambio marcia.

Se la spia della posizione cambio attualmente selezionata oppure tutte la spia di posizione cambio lampeggia contemporaneamente, è presente un problema nella trasmissione.

Evitare accelerazioni improvvise e fare controllare il cambio dal concessionario quanto prima.

Il cicalino suona una volta quando si passa a **R**.

☒ **Funzioni personalizzate** P. 161, 398

■ Quando si apre la portiera lato conducente

Se si apre la portiera del conducente nelle condizioni seguenti, la posizione cambio passa automaticamente su **P**.

- Il veicolo è fermo con la modalità di alimentazione su ACCENSIONE o si sta spostando a una velocità di 2 km/h o inferiore.
- La trasmissione è in posizione diversa da **P**.
- La cintura di sicurezza lato conducente è stata slacciata.

▶ Se si cambia manualmente la posizione del cambio da **P** con il pedale del freno premuto, la posizione del cambio ritorna automaticamente su **P** una volta rilasciato il pedale del freno.

■ Quando si disinserisce la modalità di alimentazione

Se si disinserisce il sistema di alimentazione quando il veicolo è fermo e il cambio si trova in una posizione diversa da **P**, la posizione cambio passa automaticamente a **P**.

☒ Quando si apre la portiera lato conducente

Poiché il sistema è progettato per passare automaticamente alla posizione cambio **P** nelle condizioni descritte, per questioni di sicurezza è necessario selezionare sempre **P** prima di aprire la portiera del conducente. Parcheggiare il veicolo in un luogo sicuro.

➔ **Quando arrestato** P. 604

Se si desidera guidare il veicolo dopo il passaggio automatico della posizione cambio su **P** nelle condizioni descritte, chiudere la portiera, allacciare la cintura di sicurezza, premere il pedale del freno, quindi cambiare la posizione cambio.

Se si esce dal veicolo, disinserire il sistema di alimentazione e bloccare le portiere.

■ **Se si desidera tenere la trasmissione in posizione **N** (modalità lavaggio)**

Con il sistema di alimentazione inserito:

1. Tenere premuto il pedale del freno.
2. Selezionare **N**.
3. Entro cinque secondi, premere il pulsante **POWER**.

La modalità di alimentazione passa su ACCESSORI.



► Ciò imposta il veicolo in modalità lavaggio; tale modalità deve essere utilizzata quando il veicolo passa attraverso un autolavaggio di tipo a nastro e nessuno si trova all'interno del veicolo.

► La posizione del cambio rimane su **N** con la modalità di alimentazione su ACCESSORI per 15 minuti, poi passa automaticamente su **P**.

Il passaggio manuale su **P** annulla la modalità ACCESSORI.

■ **Limitazioni della selezione di una posizione cambio**

Non è possibile selezionare una posizione cambio in determinate circostanze che potrebbero provocare un incidente.

Quando la trasmissione è in posizione:	1. In queste circostanze:	2. Se si prova a passare alla posizione seguente:	3. La posizione cambio rimane in/passa a:	Come cambiare la posizione cambio
P	Il pedale del freno non è premuto. Il pedale dell'acceleratore è premuto.	Altra posizione del cambio	P	Rilasciare il pedale dell'acceleratore e premere il pedale del freno.
N	Il veicolo si muove a bassa velocità senza premere il pedale del freno. Il veicolo si muove a bassa velocità con il pedale dell'acceleratore premuto.		N	
N o D	Il veicolo si muove in avanti.	R	P o N	Parcheggiare il veicolo in un luogo sicuro.
R o N	Il veicolo si muove in retromarcia.	D		
R , N o D	Il veicolo è in movimento.	P		
P o N	La spia  non è accesa.	Una posizione cambio diversa da P o N		Assicurarsi che la spia  si accenda.

Modalità SPORT

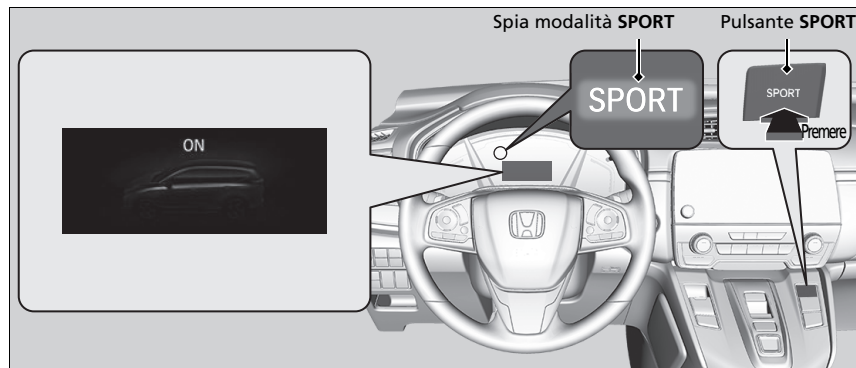

Per attivare e disattivare la modalità SPORT, premere il pulsante **SPORT**.

La modalità SPORT aumenta le prestazioni del motore.

Questa modalità è adatta per la guida su tratti in pendenza e sulle strade tortuose o di montagna.

La modalità Sport si disattiva ogni volta che si disinserisce il sistema di alimentazione, anche se è stato attivato durante l'ultimo ciclo di guida del veicolo.

Levetta di decelerazione

Quando si rilascia il pedale dell'acceleratore, è possibile controllare il tasso di decelerazione senza togliere le mani dal volante. Tramite la levetta di decelerazione posta sul volante, è possibile cambiare in sequenza quattro fasi di decelerazione.

Durante la guida in discesa, è possibile utilizzare la levetta di decelerazione per contribuire al mantenimento del tasso di decelerazione, consentendo pertanto di mantenere una distanza di sicurezza tra il proprio veicolo e quello che precede nonché per utilizzare la frenata rigenerativa.

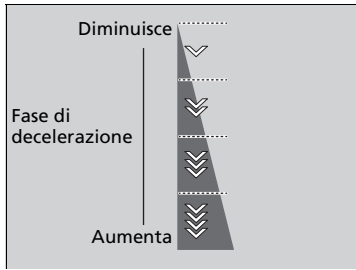

La fase di decelerazione predefinita è . Ciascun azionamento della levetta comporta la modifica di una fase singola della decelerazione.

► La fase di decelerazione potrebbe non cambiare se si tira continuamente la levetta.

Per selezionare le diverse fasi di decelerazione:

- Tirare indietro la levetta (lato destro) per diminuire la fase di decelerazione.
- Tirare indietro la levetta (lato sinistro) per aumentare la fase di decelerazione.

Tirare la levetta per qualche secondo, quando si desidera annullare il funzionamento della levetta di decelerazione.

Levetta di decelerazione

AVVERTENZA

L'aumento rapido del tasso di decelerazione azionando velocemente la levetta di decelerazione, può causare lo slittamento delle ruote, con conseguenti incidenti e lesioni gravi o letali a sé e agli altri.

Mantenere sempre un tasso di decelerazione ragionevole.

Se si sta percorrendo un tratto in discesa quando si seleziona la fase , il veicolo potrebbe selezionare la fase .

Se si tirano contemporaneamente le levette di destra e di sinistra, la fase di decelerazione potrebbe non cambiare.

Nelle seguenti situazioni, la fase potrebbe non cambiare e l'icona di fase lampeggerà anche se si tira indietro la levetta. La fase di decelerazione potrebbe diminuire o essere annullata automaticamente:

- La batteria ad alta tensione è completamente carica o la sua temperatura è troppo bassa o troppo alta.
- La velocità del veicolo supera la gamma di decelerazione con la modalità SPORT disattivata.
- È necessaria la protezione del sistema ibrido.
- La levetta viene azionata mentre il veicolo è stato arrestato automaticamente dal sistema ACC con LSF.

Se una delle due levette viene azionata, il sistema l'ACC con LSF si annulla automaticamente.

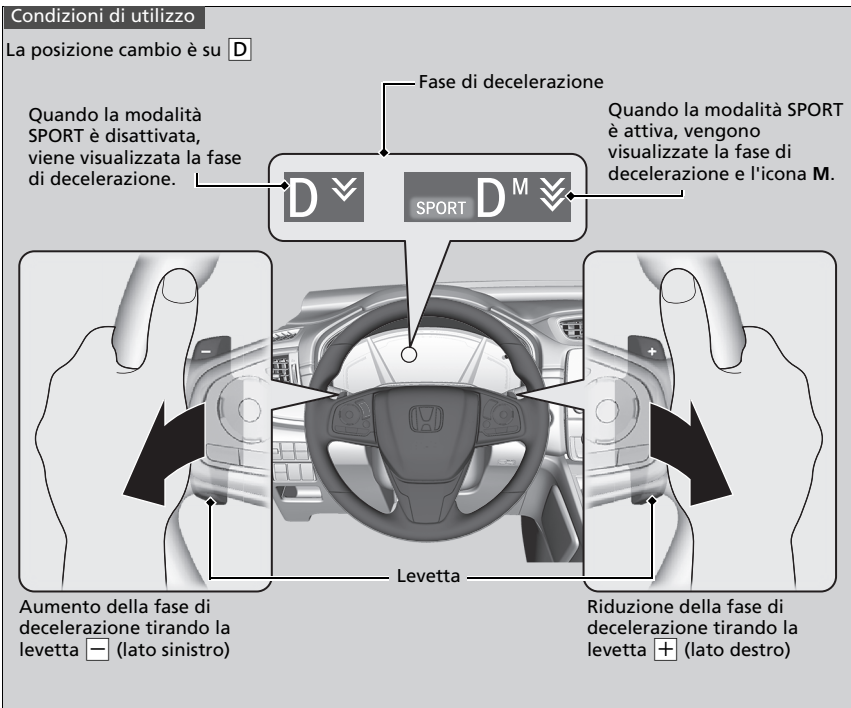

■ Quando la modalità SPORT è disattivata

Se si tira all'indietro la levetta, il tasso di decelerazione cambia temporaneamente e la fase viene visualizzata sull'interfaccia informazioni del conducente.

Quando si desidera annullare la levetta di decelerazione, tirare la levetta  (lato destro) per alcuni secondi.

La funzione della levetta di decelerazione si annullerà automaticamente e la fase di decelerazione sull'interfaccia informazioni del conducente non sarà più visualizzata quando si guida a velocità costante, con situazioni di accelerazione normali e decelerazione appena prima dell'arresto del veicolo.

■ Quando la modalità SPORT è attiva

Se si tira all'indietro la levetta, il tasso di decelerazione cambia e, sull'interfaccia informazioni del conducente, vengono visualizzate la fase e l'icona **M**. La fase di decelerazione non si annulla automaticamente quando si attiva la modalità SPORT.

Quando si desidera annullare la levetta di decelerazione, disattivare la modalità SPORT o tirare la levetta  (lato destro) per qualche secondo. Una volta annullata, la fase di decelerazione sull'interfaccia informazioni del conducente scompare.

Modalità ECON

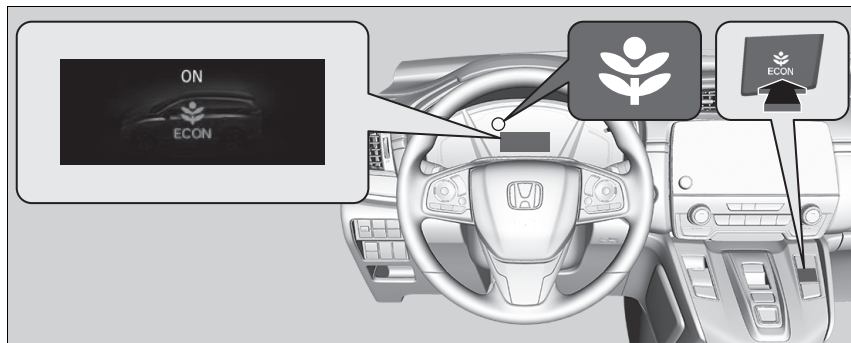

Il pulsante **ECON** attiva e disattiva la modalità ECON.

La modalità ECON consente di migliorare il risparmio di carburante regolando le prestazioni del motore e del sistema di climatizzazione.

►► Modalità ECON

In modalità ECON, nel sistema di climatizzazione si verificano maggiori oscillazioni della temperatura.

Se si preme il pulsante **SPORT** mentre è attiva la modalità ECON, la modalità SPORT assume la priorità.

► **Modalità SPORT** P. 510

Sistema di avviso acustico veicolo

Avvisa i pedoni della presenza di un veicolo ad alimentazione elettrica in avvicinamento a una velocità di circa 25 km/h o inferiore.

Limitatore di velocità regolabile

Questo sistema consente di impostare una velocità massima che non può essere superata neanche premendo il pedale dell'acceleratore.

Il limite velocità del veicolo può essere impostato da circa 30 km/h a circa 250 km/h.

►► Limitatore di velocità regolabile

⚠ATTENZIONE

Il limitatore di velocità regolabile ha delle limitazioni. È sempre responsabilità del conducente regolare la velocità del veicolo per rispettare i reali limiti di velocità e guidare il veicolo in sicurezza.

⚠ATTENZIONE

Non premere il pedale dell'acceleratore più del necessario. Mantenere un'adeguata posizione del pedale dell'acceleratore in funzione della velocità del veicolo.

Il limitatore di velocità regolabile potrebbe non mantenere il limite di velocità impostato durante la guida in discesa. In questo caso, rallentare premendo il pedale del freno.

Quando il limitatore di velocità regolabile non viene utilizzato:

Disattivare il limitatore di velocità regolabile premendo il pulsante **MAIN**.

Non è possibile utilizzare contemporaneamente il limitatore di velocità regolabile e il regolatore automatico di velocità (ACC) con LSF o il limitatore di velocità intelligente.

Modalità di utilizzo

- Premere il pulsante **MAIN** sul volante

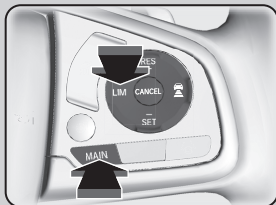

Se si accende una spia diversa, premere il pulsante **LIM** per passare al limitatore di velocità regolabile.

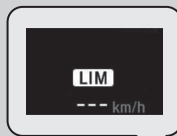

La spia è accesa sul quadro strumenti

Il limitatore di velocità regolabile è pronto per l'uso.

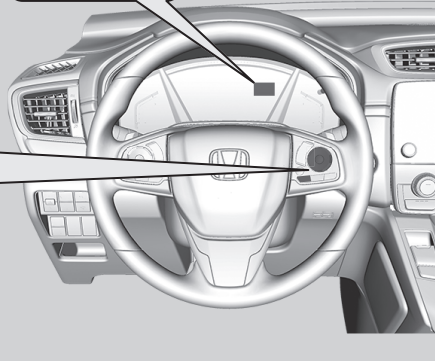

Impostazione del limite di velocità

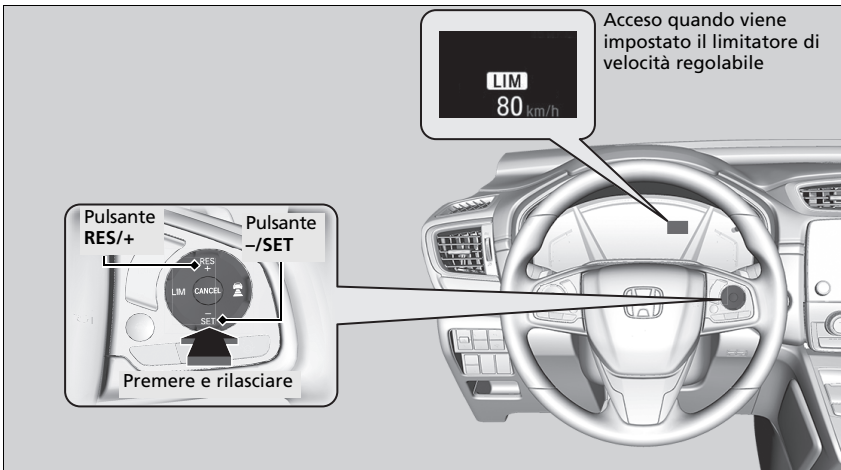

- Tenere il piede sollevato dal pedale dell'acceleratore e premere il pulsante **-/SET** quando si raggiunge la velocità desiderata.
Quando si rilascia il pulsante **-/SET**, il limite di velocità viene memorizzato e il limitatore di velocità regolabile viene impostato. Viene visualizzato il limite di velocità.
- È possibile configurare il limite di velocità impostato in precedenza premendo il pulsante **RES/+**.

Impostazione del limite di velocità

Se si imposta il limite velocità durante la marcia a un valore inferiore a 30 km/h, il limite verrà impostato a 30 km/h.

Se la velocità veicolo supera il limite velocità di 3 km/h o più nella discesa ripida, viene emesso un segnale acustico e il limite velocità visualizzato lampeggia.

Premendo il pulsante **RES/+**, il limitatore di velocità regolabile viene impostato sulla velocità corrente se questa risulta superiore al limite di velocità precedentemente configurato.

È possibile commutare le misurazioni della velocità impostata tra km/h e mph sull'interfaccia informazioni del conducente o sul display audio/informazioni.

► **Tachimetro** P. 144

► **Funzioni personalizzate** P. 161, 398

■ Regolazione della velocità del veicolo

Aumentare o ridurre il limite di velocità utilizzando i pulsanti **RES/+** o **-/SET** sul volante.

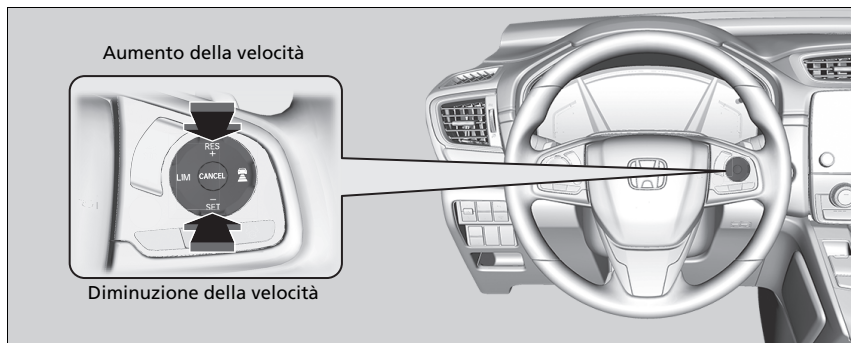

- Ogni volta che si preme il pulsante, il limite della velocità viene, di conseguenza, aumentato o ridotto di 1 km/h.
- Se si tiene premuto il pulsante, il limite di velocità aumenta o diminuisce con incrementi di 10 km/h ogni 0,5 secondi fino al raggiungimento del limite del sistema.
- Il veicolo potrebbe accelerare o rallentare fino al raggiungimento della velocità impostata.

■ Superamento temporaneo del limite di velocità

Il limite di velocità può essere superato premendo completamente il pedale dell'acceleratore.

- Il valore del limite di velocità visualizzato lampeggia.
- Viene emesso un segnale acustico quando il limite di velocità è stato superato.

☒ Superamento temporaneo del limite di velocità

Viene emesso un segnale acustico quando la velocità del veicolo supera il limite di velocità impostato con il pedale dell'acceleratore premuto a fondo.

Il limitatore di velocità regolabile riprende a funzionare quando la velocità del veicolo torna ad essere inferiore al limite di velocità impostato.

■ Annullamento

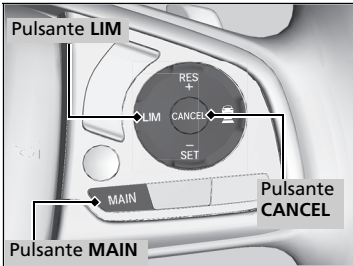

Per disattivare il limitatore di velocità regolabile, procedere in uno dei seguenti modi:

- Premere il pulsante **CANCEL**.
- Premere il pulsante **MAIN**.
- Premere il pulsante **LIM**.

☒ Annullamento

Il limitatore di velocità regolabile passa al regolatore automatico di velocità (ACC) con LSF o al limitatore di velocità intelligente se il pulsante **LIM** viene premuto.

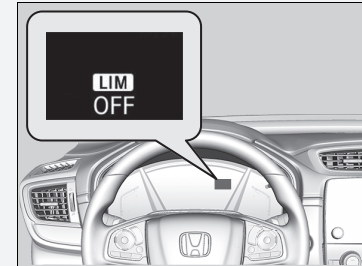

Se durante l'uso del limitatore di velocità regolabile si rileva un problema, viene emesso un segnale acustico e viene visualizzato **OFF**. Il limitatore di velocità regolabile viene disattivato.

Limitatore di velocità intelligente

Imposta automaticamente il limite di velocità rilevato dal sistema di riconoscimento della segnaletica stradale. Quindi, il limite di velocità non può essere superato neanche premendo il pedale dell'acceleratore. Se si preme il pedale dell'acceleratore a fondo, si potrebbe superare il limite di velocità.

➤ **Sistema di riconoscimento della segnaletica stradale** P. 584

Limitatore di velocità intelligente

ATTENZIONE

Il limitatore di velocità intelligente ha delle limitazioni. Il limitatore di velocità intelligente può autoconfigurarsi a una velocità superiore o inferiore al limite di velocità effettivo oppure potrebbe non funzionare, soprattutto se il sistema di riconoscimento della segnaletica stradale non funziona correttamente o in assenza di segnaletica relativa al limite di velocità. È sempre responsabilità del conducente regolare la velocità per rispettare i reali limiti di velocità e guidare il veicolo in sicurezza.

In base a quanto si preme il pedale dell'acceleratore, il veicolo accelera fino a raggiungere la velocità identificata dal sistema di riconoscimento della segnaletica stradale.

Modalità di utilizzo

- Premere il pulsante **MAIN** sul volante

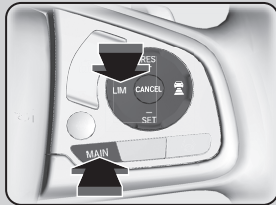

Se si accende una spia diversa, premere il pulsante **LIM** per passare al limitatore di velocità intelligente.



La spia è accesa sul quadro strumenti
Il limitatore di velocità intelligente è pronto per l'uso.

►► Limitatore di velocità intelligente

Il sistema è progettato per rilevare la segnaletica conforme agli standard della Convenzione di Vienna. Potrebbero non essere rilevati tutti i segnali, pertanto non ignorare mai i segnali posti al lato della strada. Il sistema non funziona per i segnali stradali designati di tutti i paesi in cui si può viaggiare, né in tutte le situazioni.

► **Sistema di riconoscimento della segnaletica stradale** P. 584

Se il limitatore di velocità intelligente è impostato su un limite di velocità errato, eseguire una di queste operazioni:

Annullamento

- Premere il pulsante **CANCEL**.
- Premere il pulsante **MAIN**.
- Premere il pulsante **LIM**.

Superamento temporaneo del limite di velocità

- Premere completamente il pedale dell'acceleratore.

Il limitatore di velocità intelligente potrebbe non mantenere il limite di velocità impostato durante la guida in discesa. In questo caso, rallentare premendo il pedale del freno.

Quando non si utilizza il limitatore di velocità intelligente, disattivarlo premendo il pulsante **MAIN**.

Non è possibile utilizzare contemporaneamente il limitatore di velocità intelligente e il regolatore automatico di velocità (ACC) con LSF o il limitatore di velocità regolabile.

■ Impostazione del limite di velocità

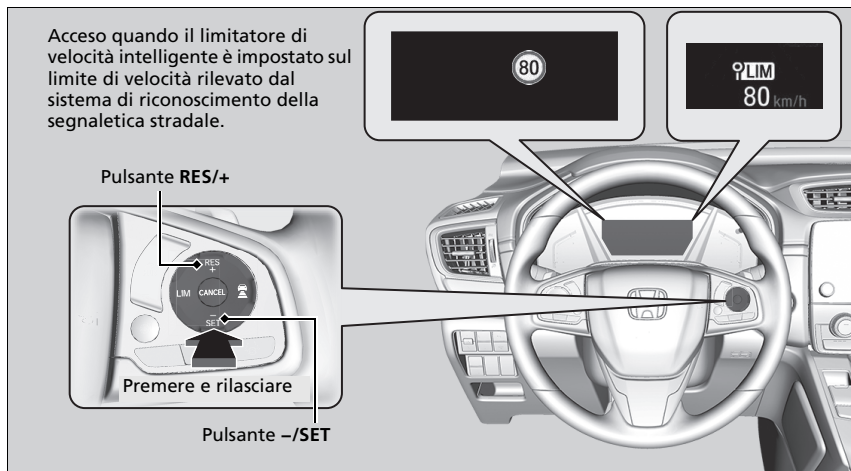

- Quando si rilascia il pulsante **-/SET** o **RES/+**, il limitatore di velocità intelligente viene impostato sul limite di velocità rilevato dal sistema di riconoscimento della segnaletica stradale. Viene visualizzato il limite di velocità.

» Limitatore di velocità intelligente

Non utilizzare il limitatore di velocità intelligente in aree con unità di misura diverse da quella del limitatore. Modificare l'unità di misura visualizzata della velocità impostata del veicolo con la stessa unità di misura delle aree di guida.

» **Tachimetro** P. 144

» **Funzioni personalizzate** P. 161, 398

» Impostazione del limite di velocità

Se si imposta il limitatore di velocità intelligente quando il limite di velocità rilevato dal sistema di riconoscimento della segnaletica stradale è inferiore a 30 km/h, la funzione di limitazione della velocità e la funzione di avvertimento potrebbero interrompersi.

Se la velocità del veicolo è superiore al limite di velocità rilevato dal sistema di riconoscimento della segnaletica stradale, il veicolo decelererà lentamente al valore del limite di velocità o inferiore. Se necessario, rallentare premendo il pedale del freno.

Se la velocità del veicolo supera il limite di velocità di 3 km/h o più, viene emesso un segnale acustico e il limite velocità visualizzato lampeggia.

■ **Quando il sistema di riconoscimento della segnaletica stradale rileva il nuovo segnale del limite di velocità**

Il limitatore di velocità intelligente viene impostato sul nuovo limite di velocità rilevato dal sistema di riconoscimento della segnaletica stradale.

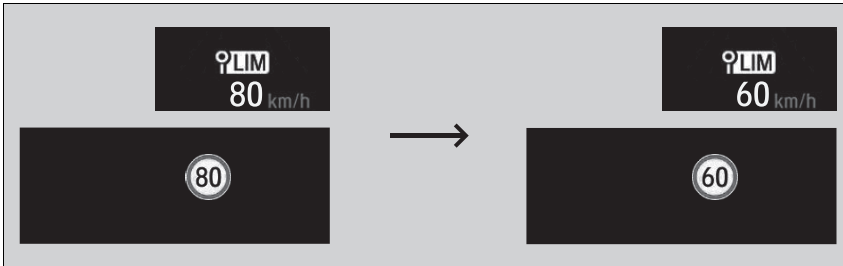

■ **La funzione di limitazione della velocità e la funzione di avvertimento potrebbero interrompersi se non è presente il segnale del limite di velocità nella schermata del sistema di riconoscimento della segnaletica stradale quando:**

- Viene rilevato il limite di velocità o un altro limite designato.
- Il veicolo è in fase di entrata/uscita dall'autostrada.
- Si sta effettuando una svolta azionando un indicatore di direzione per cambiare direzione a un incrocio.

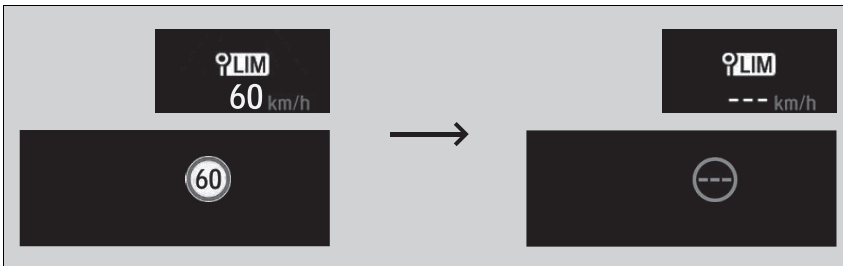

► Impostazione del limite di velocità

Il limitatore di velocità intelligente può anche interrompersi quando il sistema di riconoscimento della segnaletica stradale rileva solo segnali aggiuntivi del limite di velocità.

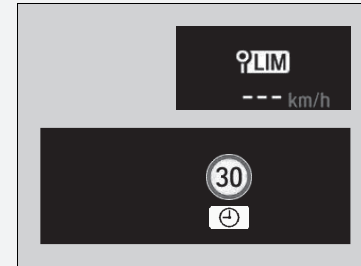

■ **Quando il sistema di riconoscimento della segnaletica stradale rileva il limite di velocità mentre il limitatore di velocità intelligente è in pausa**

La funzione di limitazione della velocità e la funzione di avvertimento vengono ripristinate automaticamente.

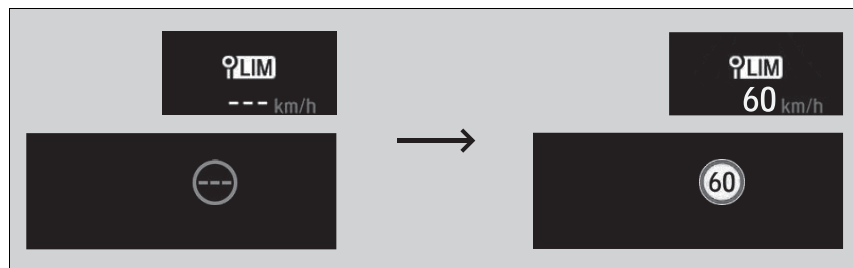

■ **Quando il sistema di riconoscimento della segnaletica stradale non rileva il limite di velocità per un certo periodo di tempo mentre il limitatore di velocità intelligente è attivato**

Durante la guida, oltre a non rilevare il limite di velocità, il sistema di riconoscimento della segnaletica stradale potrebbe non visualizzare il limite di velocità.

Tuttavia, le funzioni del limitatore di velocità intelligente continuano a funzionare.

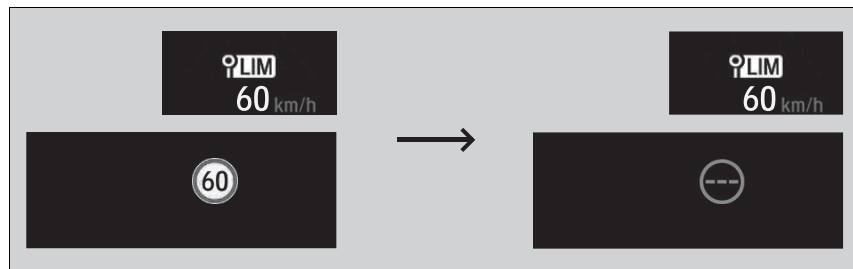

Regolazione della velocità del veicolo

Aumentare o ridurre il limite di velocità utilizzando i pulsanti **RES/+** o **-/SET** sul volante.

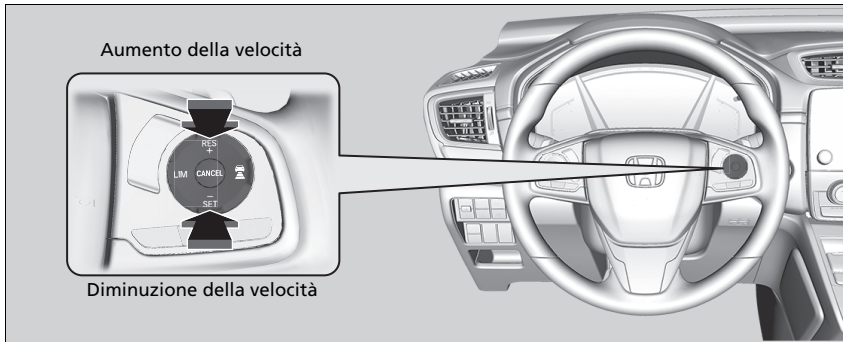

- Ogni volta che si preme il pulsante, il limite della velocità viene, di conseguenza, aumentato o ridotto di circa 1 km/h.
- È possibile aumentare il limite di velocità fino a +10 km/h in base al limite di velocità rilevato dal sistema di riconoscimento della segnaletica stradale.
- È possibile ridurre il limite di velocità fino a -10 km/h in base al limite di velocità rilevato dal sistema di riconoscimento della segnaletica stradale.
- È possibile accelerare fino a raggiungere la velocità impostata. Se la velocità del veicolo è superiore al limite di velocità rilevato dal sistema di riconoscimento della segnaletica stradale, il veicolo decelera lentamente al valore del limite di velocità.

Superamento temporaneo del limite di velocità

Il limite di velocità può essere superato premendo a fondo il pedale dell'acceleratore.

- Il valore del limite di velocità visualizzato lampeggia.

Viene emesso un segnale acustico quando il limite di velocità è stato superato.

Regolazione della velocità del veicolo

Un offset negativo o positivo rispetto al limite di velocità viene ripristinato automaticamente quando il sistema di riconoscimento della segnaletica stradale rileva un nuovo limite di velocità.

Non è possibile ridurre il limite di velocità a un valore inferiore a 30 km/h.

Superamento temporaneo del limite di velocità

Viene emesso un segnale acustico quando la velocità del veicolo supera il limite di velocità impostato con il pedale dell'acceleratore premuto a fondo.

Il limitatore di velocità intelligente riprende a funzionare quando la velocità del veicolo torna ad essere inferiore al limite di velocità impostato.

■ Annullamento

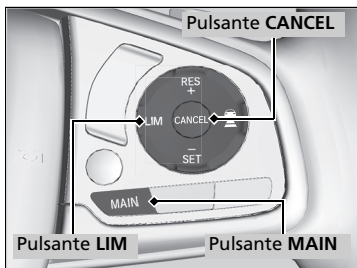

Per disattivare il limitatore di velocità intelligente, procedere in uno dei seguenti modi:

- Premere il pulsante **CANCEL**.
- Premere il pulsante **MAIN**.
- Premere il pulsante **LIM**.

☒ Annullamento

Il limitatore di velocità intelligente passa al regolatore automatico di velocità (ACC) con LSF o al limitatore di velocità regolabile se il pulsante **LIM** viene premuto.

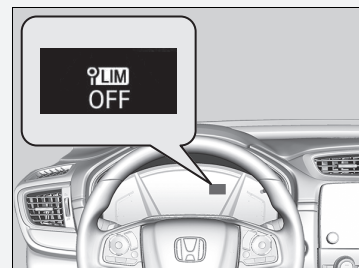

Se si rileva un problema nel sistema o nel sistema di riconoscimento della segnaletica stradale quando si utilizza il limitatore di velocità intelligente, viene emesso un segnale acustico e si accende la spia **OFF**. Il limitatore di velocità intelligente viene disattivato.

☒ **Sistema di riconoscimento della segnaletica stradale** P. 584

Sistema di controllo della stabilità del veicolo (VSA)

Il sistema VSA agevola la stabilità del veicolo in curva, nel caso in cui giri più o meno del previsto. Inoltre consente di mantenere la trazione sulle superfici sdruciolevoli. Ciò è possibile regolando la potenza del motore elettrico e del motore termico e applicando i freni in maniera selettiva.

Funzionamento del sistema VSA



Quando il sistema VSA si attiva, il motore elettrico e il motore termico potrebbero non rispondere all'acceleratore, si potrebbe verificare un aumento della rumorosità nel sistema idraulico e la spia potrebbe lampeggiare.

►► Sistema di controllo della stabilità del veicolo (VSA)

Il sistema VSA potrebbe non funzionare correttamente se si usano pneumatici di tipi e dimensioni diversi. Accertarsi di utilizzare pneumatici dello stesso tipo e dimensioni e che siano gonfiati ai valori di pressione specificati.

Quando la spia del sistema VSA si accende e rimane accesa durante la guida, potrebbe essere presente un guasto nel sistema. Sebbene potrebbe non interferire con la guida normale, fare controllare immediatamente il veicolo dal concessionario.

Il sistema VSA non è in grado di migliorare la stabilità in tutte le situazioni di guida e non controlla l'intero impianto frenante. È sempre necessario guidare e curvare a velocità adeguate in base alle condizioni e lasciare sempre un margine di sicurezza sufficiente.

La funzione principale del sistema VSA è generalmente conosciuta come sistema elettronico di controllo della stabilità (ESC). Il sistema include inoltre una funzione di controllo della trazione.

Le spie del controllo velocità di crociera adattativo (ACC) con adattamento velocità ad andatura lenta (LSF), di riduzione del rischio di allontanamento dalla corsia, del sistema di controllo della stabilità del veicolo (VSA), di disattivazione del sistema di controllo della stabilità del veicolo (VSA), del sistema di bassa pressione pneumatici/avviso perdita di pressione pneumatici, del sistema frenante e del freno di stazionamento (ambra) e del sistema di frenata riduzione impatto (CMBS) possono accendersi in color ambra insieme a un messaggio nell'interfaccia informazioni del conducente quando si imposta la modalità di alimentazione su ACCENSIONE dopo aver ricollegato la batteria da 12 Volt. Guidare il veicolo per un breve tratto a più di 20 km/h. Ciascuna spia deve spegnersi. In caso contrario, far controllare il veicolo da una concessionaria.

■ Attivazione e disattivazione del sistema VSA

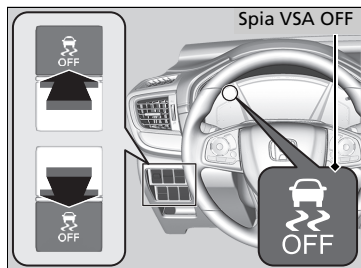

Questo pulsante si trova sul pannello di controllo lato guida. Per disattivare parzialmente il funzionamento/le funzioni del sistema VSA, tenere premuto il pulsante fino a quando viene emesso un segnale acustico.

Il veicolo frenerà normalmente e conserverà le capacità di svolta, ma la funzione di controllo della trazione sarà meno efficace.

Per riattivare il funzionamento/le funzioni del sistema VSA, premere il pulsante  fino a quando non viene emesso un segnale acustico.

Il sistema VSA si attiva ogni volta che si avvia il sistema di alimentazione, anche se è stato disattivato l'ultima volta che il veicolo è stato guidato.

►► Sistema di controllo della stabilità del veicolo (VSA)

In determinate condizioni insolite, quando il veicolo rimane bloccato nel fango poco profondo o nella neve fresca, potrebbe essere più facile liberare il veicolo con il sistema VSA temporaneamente disattivato.

Quando si preme il pulsante , la funzione di controllo della trazione diventa meno efficace. Ciò consente alle ruote di girare più liberamente a bassa velocità. Pertanto tentare di liberare il veicolo con il sistema VSA disattivato soltanto se non è possibile liberarlo con il sistema VSA attivato.

Riattivare il sistema VSA subito dopo avere liberato il veicolo. È sconsigliato guidare il veicolo con il sistema VSA disattivato.

È possibile udire un rumore proveniente dal vano motore mentre vengono effettuati i controlli del sistema subito dopo l'avviamento del sistema di alimentazione o durante la guida. Questa condizione è assolutamente normale.

Assistenza manovrabilità agile

Questa funzione applica leggermente i freni su ciascuna delle ruote anteriori e posteriori, secondo necessità, quando si gira il volante e contribuisce a supportare la stabilità e le prestazioni del veicolo durante la percorrenza delle curve.

Assistenza manovrabilità agile

Il sistema di assistenza manovrabilità agile non è in grado di migliorare la stabilità in tutte le condizioni di guida. È sempre necessario guidare e curvare a velocità adeguate in base alle condizioni e lasciare sempre un margine di sicurezza sufficiente.

Quando la spia del sistema VSA si accende e rimane accesa durante la guida, il sistema di assistenza manovrabilità agile non è attivo.

È possibile udire un rumore proveniente dal vano motore mentre il sistema di assistenza manovrabilità agile è attivo. Questa condizione è assolutamente normale.

Trazione integrale in tempo reale con sistema di controllo intelligente*

Il veicolo è dotato del sistema AWD. Se il sistema rileva una perdita di trazione delle ruote anteriori, trasferisce automaticamente potenza alle ruote posteriori. Ciò consente di utilizzare tutta la trazione disponibile e aumentare la mobilità.

Prestare comunque attenzione in fase di accelerazione, sterzata e frenata come se si trattasse di un veicolo a due ruote motrici.

Se tutte le quattro ruote slittano eccessivamente e il sistema AWD si surriscalda, viene fornita trazione solo alle ruote anteriori. Fermarsi fino a far raffreddare il sistema.

» Trazione integrale in tempo reale con sistema di controllo intelligente*

AVVISO

Non far slittare continuamente gli pneumatici anteriori del veicolo. Lo slittamento continuo degli pneumatici anteriori potrebbe danneggiare la trasmissione o il differenziale posteriore.

Il sistema AWD potrebbe non funzionare correttamente se si usano pneumatici di tipi e dimensioni diversi. Accertarsi di utilizzare pneumatici dello stesso tipo e dimensioni e che siano gonfiati ai valori di pressione specificati.

» **Sostituzione di pneumatico e ruota** P. 667

Sistema di avviso perdita di pressione

Invece di misurare la pressione direttamente su ciascuno pneumatico, durante la guida, il sistema avviso perdita di pressione monitora e confronta il raggio di rotolamento e le caratteristiche di rotazione di ciascuna ruota con pneumatico per determinare se uno degli pneumatici è significativamente sgonfio.



Ciò determina l'accensione della spia del sistema avviso perdita di pressione/bassa pressione degli pneumatici e la visualizzazione di un messaggio sull'interfaccia informazioni del conducente.

Inizializzazione del sistema avviso perdita di pressione

È necessario avviare l'inizializzazione del sistema avviso perdita di pressione ogni volta che:

- Si regola la pressione di uno o più pneumatici.
- Si ruotano gli pneumatici.
- Si effettua la sostituzione di uno o più pneumatici.

Prima di eseguire l'inizializzazione del sistema avviso perdita di pressione:

- Impostare la pressione a freddo di tutti e quattro gli pneumatici.

➔ **Controllo degli pneumatici** P. 665

Accertarsi che:

- Il veicolo sia completamente fermo.
- La trasmissione è in posizione **P**.
- La modalità di alimentazione è su ACCENSIONE.

❗ Sistema di avviso perdita di pressione

Il sistema non monitora gli pneumatici durante la guida a bassa velocità.

Condizioni come la temperatura esterna bassa e la variazione di altitudine influiscono direttamente sulla pressione degli pneumatici e possono causare l'accensione della spia del sistema di avviso perdita di pressione/bassa pressione degli pneumatici.

La pressione degli pneumatici controllata e impostata in:

- condizioni di temperatura elevata può ridursi eccessivamente in caso di abbassamento delle temperature.
- condizioni di bassa temperatura può aumentare eccessivamente in caso di innalzamento delle temperature.

La spia del sistema avviso perdita di pressione/bassa pressione degli pneumatici non si accende in caso di gonfiaggio eccessivo.

Il sistema di avviso perdita di pressione potrebbe non funzionare correttamente se si usano pneumatici di tipi e dimensioni diversi. Assicurarsi di utilizzare pneumatici delle stesse dimensioni e dello stesso tipo.

➔ **Controllo e manutenzione degli pneumatici** P. 665

Le spie del controllo velocità di crociera adattativo (ACC) con adattamento velocità ad andatura lenta (LSF), di riduzione del rischio di allontanamento dalla corsia, del sistema di controllo della stabilità del veicolo (VSA), di disattivazione del sistema di controllo della stabilità del veicolo (VSA), del sistema di bassa pressione pneumatici/avviso perdita di pressione pneumatici, del sistema frenante e del freno di stazionamento (ambra) e del sistema di frenata riduzione impatto (CMBS) possono accendersi in color ambra insieme a un messaggio nell'interfaccia informazioni del conducente quando si imposta la modalità di alimentazione su ACCENSIONE dopo aver ricollegato la batteria da 12 Volt. Guidare il veicolo per un breve tratto a più di 20 km/h. Ciascuna spia deve spegnersi. In caso contrario, far controllare il veicolo da una concessionaria.

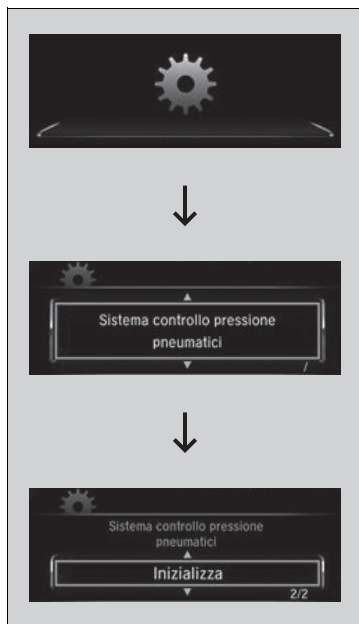

Modelli con sistema audio a colori

È possibile inizializzare il sistema mediante le funzioni personalizzate sull'interfaccia informazioni del conducente.

1. Premere il pulsante e per selezionare (Personalizza impostazioni), quindi premere il tasto **ENTER**.
► Sul display viene visualizzato **Sistema controllo pressione pneumatici**.
 2. Premere il tasto **ENTER**.
► Il display passa alla schermata di impostazione personalizzazione, in cui è possibile selezionare **Annulla** o **Inizializza**.
 3. Premere il pulsante e selezionare **Inizializza**, quindi premere il tasto **ENTER**.
► Viene visualizzata la schermata **Completata**, quindi il display torna alla schermata del menu di personalizzazione.
- Se viene visualizzato il messaggio **Non riuscito**, ripetere i punti 2-3.
 - Il processo di inizializzazione termina automaticamente.

►► Sistema di avviso perdita di pressione

La spia del sistema di avviso perdita di pressione/bassa pressione degli pneumatici potrebbe accendersi con ritardo o non accendersi affatto quando:

- Il veicolo viene accelerato o decelerato oppure il volante viene ruotato rapidamente.
- Il veicolo viene guidato su strade innevate o sdruciolevoli.
- Vengono utilizzate catene da neve.

La spia del sistema di avviso perdita di pressione/bassa pressione degli pneumatici potrebbe accendersi nelle seguenti condizioni:

- Sugli pneumatici è presente un carico più pesante e irregolare, ad esempio durante il traino di un rimorchio, rispetto alla condizione presente al momento dell'inizializzazione.
- Vengono utilizzate catene da neve.

►► Inizializzazione del sistema avviso perdita di pressione

- Il processo di inizializzazione richiede circa 30 minuti di guida cumulativa a velocità comprese tra 40 e 100 km/h.
- Durante questo periodo di tempo, se si imposta la modalità di alimentazione su accensione e il veicolo non viene spostato entro 45 secondi, la spia di bassa pressione degli pneumatici potrebbe accendersi per un breve periodo di tempo. Si tratta di una condizione normale e indica che il processo di inizializzazione non è stato ancora completato.

Se sono montate le catene da neve, rimuoverle prima di eseguire l'inizializzazione del sistema di avviso perdita di pressione.

Se la spia del sistema di avviso perdita di pressione/bassa pressione degli pneumatici si accende anche se sono montati pneumatici regolari con pressione conforme alle specifiche, far controllare il veicolo da un concessionario.

Si consiglia di sostituire gli pneumatici con altri della stessa marca, dello stesso modello e della stessa dimensione di quelli originali. Contattare il concessionario per ulteriori dettagli.



Modelli con sistema audio con display

È possibile inizializzare il sistema mediante la funzione personalizzata nella schermata audio/informazioni.

1. Impostare la modalità di alimentazione su ACCENSIONE.
2. Selezionare .
3. Selezionare **Impostazioni**.
4. Selezionare **Veicolo**.
5. Selezionare **Sistema controllo pressione pneumatici**.
6. Selezionare **Annulla** o **Inizializza**.

- Se viene visualizzato il messaggio **Non riuscito**, ripetere i punti 4-5.
- Il processo di inizializzazione termina automaticamente.

Sistema Informazioni angolo cieco (BSI)*

È progettato per rilevare i veicoli nelle zone di allarme specifiche adiacenti il veicolo, in particolar modo quelle più difficili, comunemente note come "angoli ciechi". Quando il sistema rileva veicoli in avvicinamento da dietro nelle corsie adiacenti, la spia corrispondente si accende per alcuni secondi, fornendo assistenza durante il cambio di corsia.

ⓘ Sistema Informazioni angolo cieco (BSI)*

⚠ ATTENZIONE

La mancata verifica, prima di effettuare un cambio corsia in sicurezza, potrebbe provocare un incidente con conseguenti lesioni gravi o letali.

Durante il cambio di corsia, non affidarsi esclusivamente al sistema delle informazioni angolo cieco (BSI).



Prima di cambiare corsia, guardare sempre negli specchietti, su entrambi i lati del veicolo e dietro la vettura per verificare l'assenza di altri veicoli.

Note importanti sulla sicurezza

Come tutti i sistemi di assistenza, il sistema informazioni angolo cieco (BSI) ha dei limiti. Un ricorso eccessivo al sistema informazioni angolo cieco (BSI) può essere causa di collisioni.

Il sistema ha il solo scopo di offrire maggiore comodità di guida all'utente.

Anche se un oggetto si trova all'interno della zona di allarme, possono verificarsi le situazioni seguenti.

- La spia di avviso del sistema informazioni angolo cieco (BSI) potrebbe non accendersi a causa di un'ostruzione (schizzi, ecc.) e il messaggio  viene visualizzato sull'interfaccia informazioni del conducente.
- La spia di avviso del sistema informazioni angolo cieco (BSI) potrebbe accendersi anche con il messaggio  sull'interfaccia informazioni del conducente.

■ Funzionamento del sistema

- I sensori radar rilevano la presenza di un veicolo nella zona di allerta quando questo veicolo procede nella stessa direzione e a una velocità minima di 20 km/h.

Distanza zona di allarme

- A: Circa 0,5 m
- B: Circa 3 m
- C: Circa 3 m

Sensori radar: sotto gli angoli del paraurti posteriore

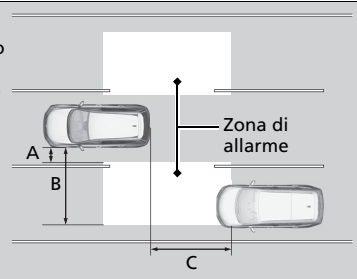

▣ Sistema Informazioni angolo cieco (BSI)*

È possibile modificare l'impostazione del sistema informazioni angolo cieco.

▣ Funzioni personalizzate P. 398

Disattivare il sistema durante il traino di un rimorchio. Il sistema potrebbe non funzionare correttamente per i seguenti motivi:

- La massa aggiunta inclina il veicolo e modifica la copertura del radar.
- Il rimorchio stesso può essere rilevato dai sensori radar, facendo accendere le spie di avviso del sistema informazioni angolo cieco (BSI).

La spia di avviso del sistema informazioni angolo cieco (BSI) potrebbe non accendersi anche nelle condizioni seguenti:

- Un veicolo non rimane nella zona di allarme per più di due secondi.
- Un veicolo è parcheggiato su una corsia laterale.
- La differenza di velocità tra il proprio veicolo e quello che si sta sorpassando è superiore a 10 km/h.
- Un oggetto non rilevato dai sensori radar si avvicina o sorpassa il proprio veicolo.
- Presenza di una motocicletta o di un veicolo di piccole dimensioni in movimento sulla corsia adiacente.

Il sistema non funziona quando è selezionata la posizione **R**.

■ Quando il sistema rileva un veicolo

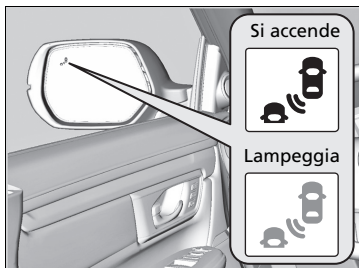

Spia di avviso del sistema informazioni angolo cieco (BSI):

Situato su entrambi gli specchietti retrovisori esterni.

Si accende quando:

- Un veicolo entra nella zona di allarme da dietro per sorpassare con una differenza di velocità inferiore a 50 km/h rispetto al proprio veicolo.
- Si è sorpassato un veicolo con una differenza di velocità inferiore a 20 km/h.

Lampeggia e viene emesso un segnale acustico quando:

Si sposta la leva degli indicatori di direzione nella direzione del veicolo rilevato. Vengono emessi tre segnali acustici.

►► Sistema Informazioni angolo cieco (BSI)*

Il sistema informazioni angolo cieco (BSI) potrebbe essere influenzato negativamente quando:

- Vengono rilevati oggetti (guardrail, pali, alberi, ecc.).
- Un oggetto che non riflette correttamente le onde radio, come ad esempio una motocicletta, si trova nella zona di allarme.
- Si guida su una strada tortuosa.
- Il veicolo si sta spostando da una corsia lontana alla corsia adiacente.
- Il sistema rileva interferenze elettriche esterne.
- Il paraurti posteriore o i sensori sono stati riparati in modo inadeguato o il paraurti posteriore si è deformato.
- È stato modificato l'orientamento dei sensori.
- In condizioni atmosferiche avverse (pioggia, neve e nebbia).
- Si sta guidando su strada sconnessa.
- Si sta effettuando una curva a raggio stretto che inclina leggermente il veicolo.

Per un funzionamento corretto del sistema informazioni angolo cieco (BSI):

- Tenere sempre pulita l'area agli angoli del paraurti posteriore.
- Non coprire l'area all'angolo del paraurti posteriore con etichette o adesivi di alcun tipo.
- Portare il veicolo dal concessionario se è necessario riparare i sensori radar o l'area agli angoli del paraurti posteriore oppure se quest'ultima ha subito un impatto di notevole entità.

Batteria ad alta tensione

La batteria ad alta tensione si scarica gradualmente anche quando il veicolo non è in uso. Di conseguenza, se il veicolo è parcheggiato per un periodo di tempo prolungato, il livello di carica della batteria potrebbe essere basso. I periodi di tempo prolungati con lo stato di carica basso riducono la durata utile della batteria. Per mantenere lo stato di carica adeguato della batteria, guidare il veicolo per più di 30 minuti almeno una volta ogni tre mesi.

Le temperature estremamente elevate possono compromettere la durata utile della batteria. È possibile ridurre al minimo tali effetti parcheggiando il veicolo all'ombra durante l'estate.

⚠ Batteria ad alta tensione

Fare attenzione a non far scaricare eccessivamente la batteria ad alta tensione. Se il livello di carica della batteria scende quasi a zero, sarà impossibile avviare il sistema di alimentazione.

Regolazione della distribuzione del fascio dei fari

Condurre veicoli con guida a destra, dove si guida tenendo la destra, o veicoli con guida a sinistra, dove si guida tenendo la sinistra, causa l'abbagliamento dei veicoli provenienti dalla direzione opposta. È necessario modificare la distribuzione del fascio dei fari utilizzando del nastro di mascheratura.

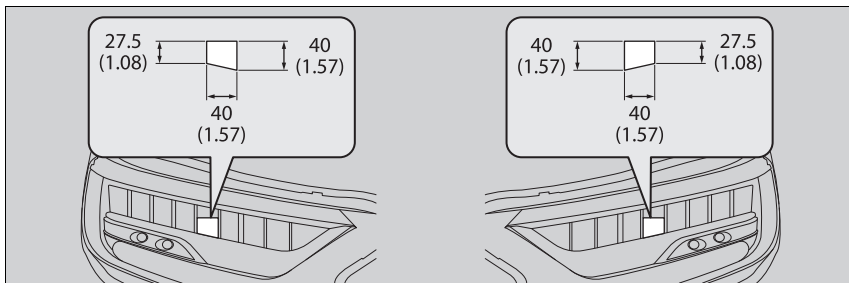

1. Preparare due pezzi di nastro di mascheratura larghi 40 mm e lunghi 40 mm.
 - Utilizzare del nastro di mascheratura in grado di coprire la luce, ad esempio nastro impermeabile vinile di tenuta.
2. Attaccare il nastro alla parte esterna del trasparente, come mostrato.

Regolazione della distribuzione del fascio dei fari

Fare attenzione a non collocare il nastro in una posizione non corretta. Se il fascio dei fari è distribuito in maniera non corretta, potrebbe non essere conforme alle normative nazionali. Contattare il concessionario per ulteriori dettagli.

Honda Sensing è un sistema di supporto alla guida che utilizza due tipi di sensori differenti: un sensore radar situato nella griglia anteriore e una telecamera con sensori anteriori montata sul lato interno del parabrezza, dietro lo specchietto retrovisore.

Honda Sensing ha le seguenti funzioni.

■ Funzioni che, per attivarsi, non richiedono l'azionamento di un interruttore

- Sistema di frenata riduzione impatto (CMBS) ➤ P. 542
- Sistema per la riduzione del rischio di allontanamento dalla corsia ➤ P. 578
- Sistema di riconoscimento della segnaletica stradale ➤ P. 584

■ Funzioni che, per attivarsi, richiedono l'azionamento di un interruttore

- Controllo velocità di crociera adattativo (ACC) con adattamento velocità ad andatura lenta (LSF) ➤ P. 553
- Sistema di mantenimento corsia (LKAS) ➤ P. 570

■ Interruttori di azionamento per ACC con LSF/LKAS

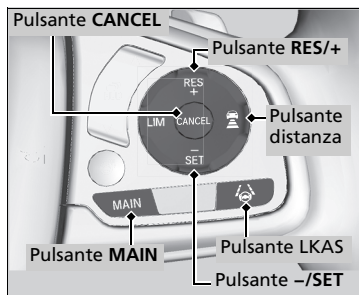

■ Pulsante MAIN

Premere per attivare la modalità di standby per ACC con LSF e LKAS. Oppure premere per annullare questi sistemi.

■ Pulsante LKAS

Premere per attivare o annullare il sistema LKAS.

■ Pulsanti RES/+ e -/SET

Premere il pulsante **RES/+** per ripristinare l'ACC con LSF o aumentare la velocità veicolo.

Premere il pulsante **-/SET** per impostare l'ACC con LSF o ridurre la velocità veicolo.

■ Pulsante distanza

Premere il pulsante  (distanza) per modificare la distanza di sicurezza del sistema ACC con LSF.

■ Pulsante CANCEL

Premere per disattivare il sistema ACC con LSF.

■ Contenuto dell'interfaccia informazioni del conducente

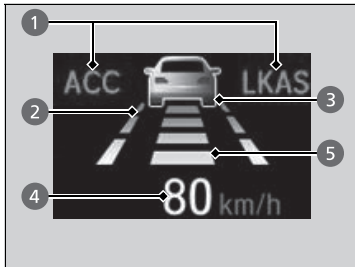

È possibile vedere lo stato attuale dei sistemi ACC con LSF e LKAS.

- ❶ Indica che i sistemi ACC con LSF e LKAS sono pronti per essere attivati.
- ❷ Indica che il sistema LKAS è attivato e se vengono rilevate o meno le linee di demarcazione corsia.
- ❸ Indica se viene rilevato o meno un veicolo che precede.
- ❹ Indica la velocità veicolo impostata.
- ❺ Visualizza la distanza tra i veicoli impostata.

☒ Contenuto dell'interfaccia informazioni del conducente

È possibile far sì che il display head-up* visualizzi lo stato attuale di ciascuna funzione.

➤ **Display head-up*** P. 172

* Non disponibile su tutti i modelli

Sistema di frenata riduzione impatto (CMBS)

Può intervenire qualora ci sia la possibilità di collisione con il veicolo che precede o con un pedone rilevato davanti. Il CMBS è progettato per informare l'utente quando viene rilevata una potenziale collisione, nonché per ridurre la velocità del veicolo in caso di collisione giudicata inevitabile, per contribuire alla riduzione della gravità dell'impatto.

► Sistema di frenata riduzione impatto (CMBS)

Note importanti sulla sicurezza

Il CMBS è progettato per ridurre la gravità di collisioni inevitabili. Non impedisce le collisioni, né arresta il veicolo automaticamente. È responsabilità del conducente agire adeguatamente sul pedale del freno e sul volante in base alle condizioni di guida.

Il CMBS potrebbe non attivarsi o non rilevare un veicolo antistante nelle seguenti condizioni:

► **Condizioni e limitazioni del CMBS** P. 547

Sono disponibili informazioni sulla gestione della telecamera in dotazione con questo sistema.

► **Telecamera con sensori anteriori** P. 592

Per le istruzioni sul corretto utilizzo del sensore radar, fare riferimento alla pagina successiva.

► **Sensore radar** P. 594

Funzionamento del sistema

Condizioni di utilizzo

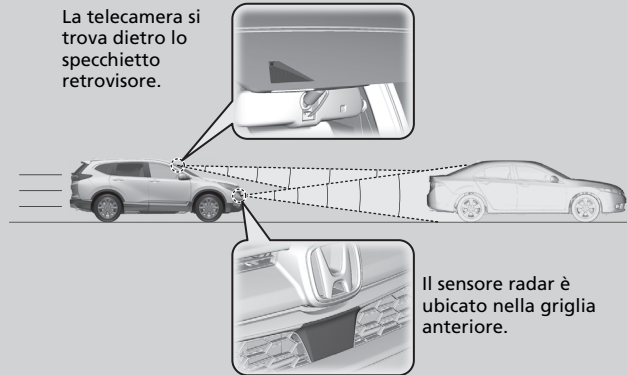

Il sistema inizia a monitorare la strada davanti quando la velocità del proprio veicolo è circa 5 km/h e viene rilevata la presenza di un veicolo antistante.

Il CMBS si attiva quando:

- La differenza di velocità tra il proprio veicolo e il veicolo o il pedone rilevato davanti diventa circa 5 km/h o più e con una possibilità di collisione.
- La velocità del veicolo è di 100 km/h circa o inferiore e il sistema individua la possibilità di una collisione con:
 - Veicoli antistanti che sono fermi, viaggiano in direzione opposta o nella stessa direzione.
 - Un pedone davanti al veicolo.
- La velocità del veicolo è superiore a 100 km/h e il sistema individua la possibilità di una collisione con un veicolo antistante che viaggia nella stessa direzione.

Funzionamento del sistema

Quando si attiva il sistema CMBS, può applicare automaticamente il freno. Si annulla quando il veicolo si ferma o non viene determinata una potenziale collisione.

■ Attivazione del sistema

Il sistema genera avvisi acustici e visivi di una possibile collisione e si arresta se la collisione viene evitata.

- ▶ Intraprendere le misure necessarie per evitare una collisione (applicare i freni, cambiare corsia, ecc.).

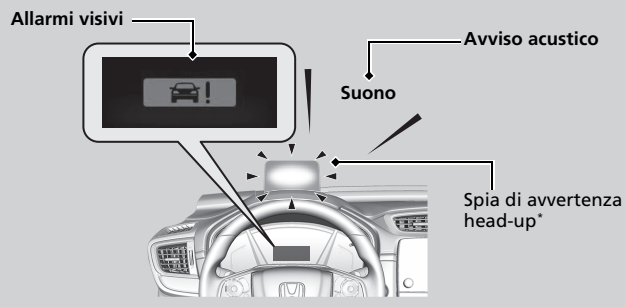

Nella fase di preavviso collisione, tramite le opzioni di impostazione della schermata audio/ informazioni o l'interfaccia informazioni del conducente, è possibile modificare la distanza (**Lontano/ Normale/ Vicino**) tra i veicoli in corrispondenza della quale gli avvisi si attiveranno.

➤ **Funzioni personalizzate** P. 161, 398

➤ Funzionamento del sistema

La telecamera del CMBS è progettata anche per rilevare i pedoni.

Tuttavia, la funzione di rilevamento pedoni potrebbe non attivarsi o non rilevare un pedone antistante in determinate condizioni.

Fare riferimento a quelle che indicano le limitazioni del rilevamento pedoni riportate nell'elenco.

➤ **Condizioni e limitazioni del CMBS** P. 547

L'avvertenza head-up* utilizza un trasparente situato sulla parte anteriore del cruscotto.

Non coprire il trasparente e non versarvi sopra dei liquidi.

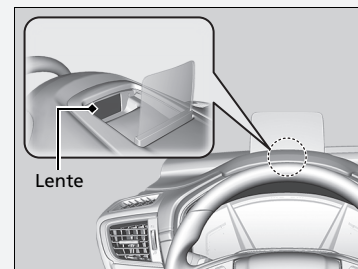

■ Fasi di avviso di collisione

Il sistema dispone di tre fasi di avviso in caso di possibile collisione. Tuttavia, in base alle circostanze, il CMBS potrebbe non attivarle tutte prima di passare alla fase finale.

Distanza tra i veicoli		CMBS			
		I sensori rilevano un veicolo	e-Pre-tensioner	AVVISI acustici e visivi	Frenata
Fase uno	<p>Proprio veicolo</p> <p>Veicolo antistante</p>	Pericolo di collisione con il veicolo antistante.	—	Con l'impostazione Lontano , gli avvisi acustici e visivi vengono generati a una distanza maggiore dal veicolo che precede rispetto all'impostazione Normale ; con l'impostazione Vicino la distanza per l'avviso è invece minore rispetto a Normale .	—
Fase due	<p>Proprio veicolo</p> <p>Veicolo antistante</p>	Maggiore rischio di collisione, tempo per la reazione ridotto.	Ritrae delicatamente alcune volte la cintura di sicurezza lato guida, fornendo un avviso fisico. 	Allarmi acustici e visivi.	Applicazione leggera
Fase tre	<p>Proprio veicolo</p> <p>Veicolo antistante</p>	Il CMBS determina che la collisione è inevitabile.	Tende con forza le cinture di sicurezza lato guida e passeggero anteriore. 		Applicazione vigorosa

■ Attivazione e disattivazione del sistema CMBS

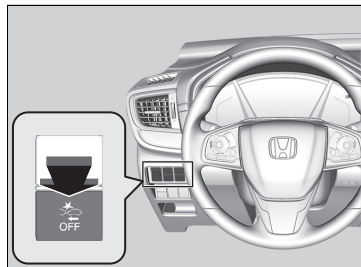

Tenere premuto il pulsante fino all'emissione di un segnale acustico per attivare o disattivare il sistema.

Quando il CMBS è disattivato:

- La spia CMBS sul quadro strumenti è accesa.
- Un messaggio sull'interfaccia informazioni del conducente ricorda che il sistema non è attivo.

Il sistema CMBS viene attivato ogni volta che si inserisce il sistema di alimentazione, anche se è stato disattivato durante l'ultimo ciclo di guida del veicolo.

►► Sistema di frenata riduzione impatto (CMBS)

Il CMBS può essere disattivato automaticamente, con la relativa spia CMBS che rimane accesa in determinate condizioni.

► **Condizioni e limitazioni del CMBS** P. 547

Se il CMBS viene attivato, continuerà a funzionare anche se il pedale dell'acceleratore è parzialmente premuto. Tuttavia, verrà disattivato se il pedale dell'acceleratore viene premuto a fondo.

Le spie del controllo velocità di crociera adattativo (ACC) con adattamento velocità ad andatura lenta (LSF), di riduzione del rischio di allontanamento dalla corsia, del sistema di controllo della stabilità del veicolo (VSA), di disattivazione del sistema di controllo della stabilità del veicolo (VSA), del sistema di bassa pressione pneumatici/avviso perdita di pressione pneumatici, del sistema frenante e del freno di stazionamento (ambra) e del sistema di frenata riduzione impatto (CMBS) possono accendersi in color ambra insieme a un messaggio nell'interfaccia informazioni del conducente quando si imposta la modalità di alimentazione su ACCENSIONE dopo aver ricollegato la batteria da 12 Volt. Guidare il veicolo per un breve tratto a più di 20 km/h. Ciascuna spia deve spegnersi. In caso contrario, far controllare il veicolo da una concessionaria.

■ Condizioni e limitazioni del CMBS

Il sistema potrebbe disattivarsi automaticamente e la spia CMBS rimanere accesa in determinate condizioni. Alcuni esempi di queste condizioni sono elencati di seguito. Altre condizioni possono ridurre alcune funzioni CMBS.

📷 **Telecamera con sensori anteriori** P. 592

■ Condizioni ambientali

- Guida in condizioni atmosferiche avverse (pioggia, nebbia, neve, ecc.).
- Improvise variazioni tra luce e buio, come ad esempio all'ingresso o all'uscita di un tunnel.
- Vi è poco contrasto tra ostacoli e sfondo.
- Guida con il sole di fronte (ad esempio, all'alba o al crepuscolo).
- Una luce forte si riflette sulla superficie stradale.
- Guida all'ombra di alberi, edifici, ecc.
- Gli oggetti o le strutture presenti sulla carreggiata vengono erroneamente interpretati come veicoli o pedoni.
- Riflessi sulla parte interna del parabrezza.
- Guida nelle ore notturne o in condizioni di buio (ad es. in una galleria) (a causa delle condizioni di scarsa luminosità, i pedoni o altri veicoli potrebbero non essere rilevati).

■ Condizioni stradali

- Guida su neve o strade bagnate (linee di corsia oscurate, tracce di veicoli, luci riflesse, schizzi, contrasto elevato).
- Guida su strade tortuose.
- La strada è in pendenza e il veicolo si sta avvicinando alla cima di una salita.

📷 Condizioni e limitazioni del CMBS

Se si riscontrano comportamenti anomali del sistema, ad esempio se il messaggio di allerta viene visualizzato troppo frequentemente, far controllare il veicolo da una concessionaria.

■ **Condizioni del veicolo**

- I trasparenti dei fari sono sporchi o la regolazione dei fari non è corretta.
- La parte esterna del parabrezza è ostruita da sporco, fango, foglie, neve bagnata, ecc.
- L'interno del parabrezza è appannato.
- Una condizione anomala di un cerchio o di uno pneumatico (dimensione errata, struttura dimensioni diverse, pressione di gonfiaggio inadeguata, ecc.).
- Quando sono montate le catene da neve.
- Il veicolo è inclinato a causa di un carico pesante o di modifiche apportate alle sospensioni.
- La temperatura della telecamera è troppo alta.
- Guida con il freno di stazionamento inserito.
- Il sensore radar nella griglia anteriore è sporco.
- Il veicolo sta trainando un rimorchio.
- Guida nelle ore notturne o in condizioni di buio (ad es. in una galleria) con i fari spenti.

■ Limitazioni di rilevamento

- Un veicolo o un pedone attraversa improvvisamente l'incrocio davanti a alla propria vettura.
- La distanza tra il proprio veicolo e quello che lo precede o il pedone è troppo ridotta.
- Un veicolo vi taglia la strada a una velocità ridotta e frena improvvisamente.
- In caso di accelerazione rapida e avvicinamento al pedone o al veicolo antistante a velocità elevata.
- Se il veicolo che precede è una motocicletta, una bicicletta, uno scooter o una vettura di piccole dimensioni.
- Se sono presenti animali davanti al proprio veicolo.
- Durante la guida su una strada con curve o tortuosa che rende difficile al sensore rilevare correttamente la presenza di un veicolo antistante.
- La differenza di velocità tra il proprio veicolo e un veicolo o un pedone che lo precedono è molto elevata.
- Un veicolo in arrivo in direzione opposta invade improvvisamente la corsia di fronte.
- Un altro veicolo attraversa improvvisamente l'incrocio davanti, ecc.
- Il proprio veicolo entra improvvisamente nella corsia di un veicolo in arrivo in direzione opposta.
- Quando si percorre un ponte di ferro stretto.
- Quando il veicolo che precede rallenta improvvisamente.

Limitazioni applicabili solo al rilevamento pedoni

- Quando è presente un gruppo di persone che camminano insieme fianco a fianco davanti al veicolo.
- Le condizioni circostanti o altri oggetti del pedone alterano la forma del pedone, impedendo al sistema di riconoscere tale persona come un pedone.
- Quando il pedone ha una statura inferiore a circa 1 metro o superiore a circa 2 metri.
- Quando un pedone si mimetizza con lo sfondo.
- Quando un pedone è chinato o accovacciato oppure se ha le mani alzate o sta correndo.
- Quando più pedoni camminano in gruppo.
- Quando la telecamera non è in grado di identificare correttamente la presenza di un pedone a causa di una forma inusuale (trasporto di un bagaglio, posizione del corpo, dimensioni).

■ Disattivazione automatica

Il CMBS può disattivarsi automaticamente, con la relativa spia CMBS che rimane accesa, quando:

- La temperatura all'interno del sistema è elevata.
- Si guida fuori strada, su una strada di montagna, o su una strada con curve e tortuosa per un periodo prolungato.
- Viene rilevata una condizione anomala degli pneumatici (dimensione pneumatici errata, pneumatico forato, ecc.).
- La telecamera dietro lo specchietto retrovisore o l'area intorno alla telecamera, incluso il parabrezza, è sporca.

Una volta migliorate o risolte (ad esempio tramite pulitura) le condizioni che hanno causato la disattivazione del CMBS, il sistema viene riattivato.

■ In caso di scarsa possibilità di collisione

Il CMBS potrebbe attivarsi anche quando il conducente è consapevole del veicolo che lo precede, oppure quando non è presente alcun veicolo. Ad esempio:

■ Durante un sorpasso

Il veicolo si avvicina al veicolo che lo precede e cambia corsia per sorpassarlo.

■ Ad un incrocio

Il veicolo si avvicina o supera un altro veicolo che sta svoltando a sinistra o a destra.

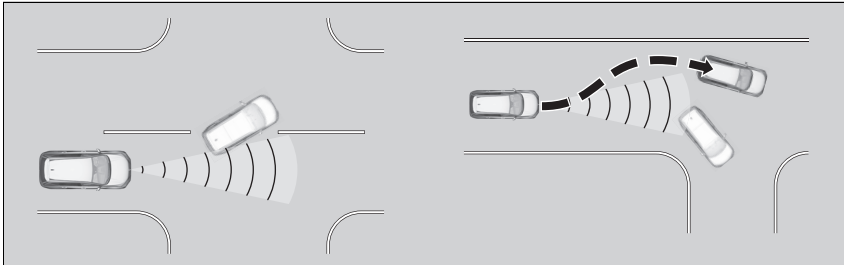

■ **In curva**

Durante la guida su un percorso con diverse curve, si giunge a punto in cui un veicolo in arrivo in direzione opposta si trova proprio davanti al vostro veicolo.

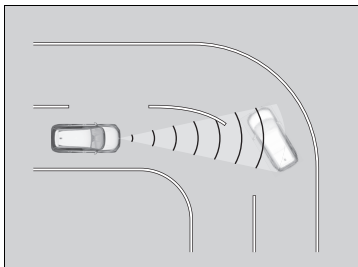

■ **Su un ponte basso a velocità elevata**

Il veicolo si trova sotto un ponte basso a velocità elevata.

■ **Dossi artificiali, cantieri stradali, rotaie, oggetti sul ciglio della strada, ecc.**

Il veicolo viene guidato su dossi artificiali, piastre stradali in acciaio, ecc., oppure si avvicina a rotaie o a oggetti sul ciglio della strada quali segnali stradali e guardrail in curva o, durante il parcheggio, a veicoli fermi e muri.

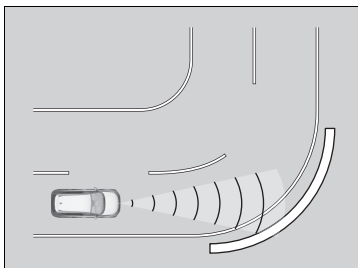

Controllo velocità di crociera adattativo (ACC) con adattamento velocità ad andatura lenta (LSF)

Aiuta a mantenere una velocità veicolo costante e una distanza di sicurezza impostata tra il proprio veicolo e quello che lo precede e, se il veicolo che precede si arresta, può rallentare fino ad arrestare il proprio veicolo, senza che sia necessario tenere il piede sul pedale del freno o dell'acceleratore.

Quando il sistema ACC con LSF rallenta il veicolo applicando i freni, le luci freno del veicolo si accendono.

Condizioni di utilizzo

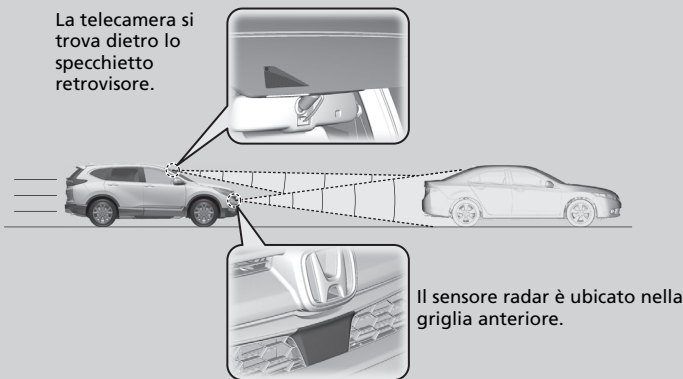

- Velocità del veicolo per l'ACC con LSF: **È stato rilevato un veicolo che precede nel campo di rilevamento dell'ACC con LSF** - l'ACC con LSF funziona fino a una velocità di 180 km/h. **Non sono stati rilevati veicoli che precedono nel campo di rilevamento dell'ACC con LSF** - l'ACC con LSF funziona alla velocità di 30 km/h o superiore.
- Posizione della leva del cambio per l'ACC con LSF: In **D**.

☒ Controllo velocità di crociera adattativo (ACC) con adattamento velocità ad andatura lenta (LSF)

⚠ ATTENZIONE

L'uso scorretto dell'ACC con LSF può causare incidenti.

Utilizzare l'ACC con LSF solo durante la guida in autostrada e in buone condizioni atmosferiche.

⚠ ATTENZIONE

L'ACC con LSF ha una capacità di frenata limitata e non è in grado di arrestare il veicolo al fine di evitare la collisione con un veicolo davanti al proprio che all'improvviso si arresta.

Essere sempre pronti ad azionare il pedale del freno se le condizioni lo richiedono.

Nota importante

Come per qualsiasi altro sistema, l'uso dell'ACC con LSF prevede delle limitazioni. Utilizzare il pedale del freno ogni volta che risulta necessario e mantenere sempre la distanza di sicurezza tra il proprio veicolo e gli altri.

Per le istruzioni sul corretto utilizzo del sensore radar, fare riferimento alla pagina successiva.

☒ **Sensore radar** P. 594

Sono disponibili informazioni sulla gestione della telecamera in dotazione con questo sistema.

☒ **Telecamera con sensori anteriori** P. 592

■ Attivazione del sistema

Modalità di utilizzo

- Premere il pulsante **MAIN** sul volante

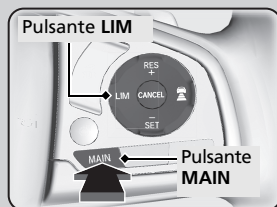

Se il quadro strumenti è diverso da quello mostrato, premere il pulsante **LIM** per passare all'ACC con LSF.



► Controllo velocità di crociera adattivo (ACC) con adattamento velocità ad andatura lenta (LSF)

Quando viene premuto il pulsante **MAIN**, l'ACC con LSF e il sistema di mantenimento corsia (LKAS) sono entrambi attivati o disattivati.

L'ACC con LSF potrebbe non funzionare correttamente in determinate condizioni.

► Condizioni e limitazioni del sistema ACC con LSF P. 560

Quando non si utilizza l'ACC con LSF: Disattivare il controllo velocità di crociera adattivo premendo il pulsante **MAIN**. Si disattiverà anche il sistema di mantenimento corsia.

Non utilizzare l'ACC con LSF nelle condizioni seguenti:

- Su strade con traffico sostenuto o in caso di continui arresti e ripartenze.
- Su strade con curve strette.
- Su strade con tratti ripidi in discesa, poiché la velocità veicolo impostata può essere superata pur procedendo con la valvola a farfalla chiusa. In tali casi, il sistema ACC con LSF non applicherà i freni per mantenere la velocità impostata.
- Su strade con caselli per il pedaggio o con altri oggetti tra le corsie, nelle aree di parcheggio o in impianti con accessi predefiniti.

Impostazione della velocità del veicolo

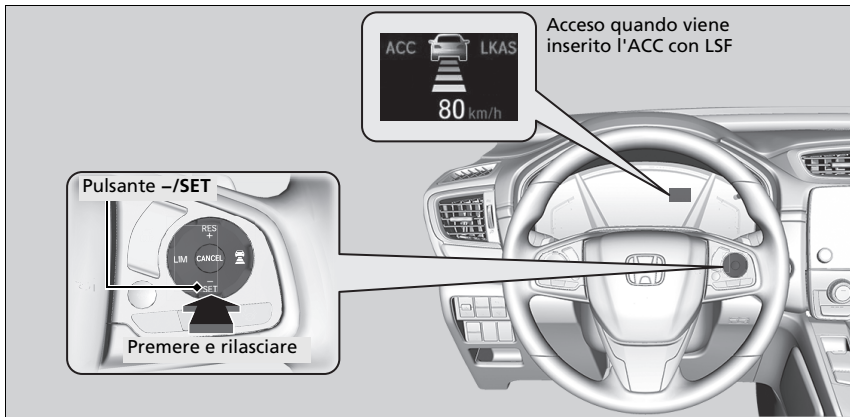

Durante la guida a una velocità di circa 30 km/h o superiore: Tenere il piede sollevato dal pedale e premere il pulsante **-/SET** quando si raggiunge la velocità desiderata. Nel momento in cui si rilascia il pulsante, la velocità impostata viene memorizzata e viene inserito l'ACC con LSF.

Durante la guida a una velocità inferiore a circa 30km/h: Se il veicolo è in movimento e il pedale del freno non è premuto, la pressione del pulsante fissa la velocità impostata a circa 30 km/h, indipendentemente dalla velocità veicolo corrente.

Se il veicolo è fermo, è possibile impostare la velocità anche con il pedale del freno premuto.

Controllo velocità di crociera adattivo (ACC) con adattamento velocità ad andatura lenta (LSF)

Le spie del controllo velocità di crociera adattivo (ACC) con adattamento velocità ad andatura lenta (LSF), di riduzione del rischio di allontanamento dalla corsia, del sistema di controllo della stabilità del veicolo (VSA), di disattivazione del sistema di controllo della stabilità del veicolo (VSA), del sistema di bassa pressione pneumatici/avviso perdita di pressione pneumatici, del sistema frenante e del freno di stazionamento (ambra) e del sistema di frenata riduzione impatto (CMBS) possono accendersi in color ambra insieme a un messaggio nell'interfaccia informazioni del conducente quando si imposta la modalità di alimentazione su ACCENSIONE dopo aver ricollegato la batteria da 12 Volt. Guidare il veicolo per un breve tratto a più di 20 km/h. Ciascuna spia deve spegnersi. In caso contrario, far controllare il veicolo da una concessionaria.

Impostazione della velocità del veicolo

È possibile commutare le unità di misura della velocità impostata tra km/h e mph sull'interfaccia informazioni del conducente o sulla schermata audio/informazioni.

► **Tachimetro** P. 144

► **Funzioni personalizzate** P. 161, 398

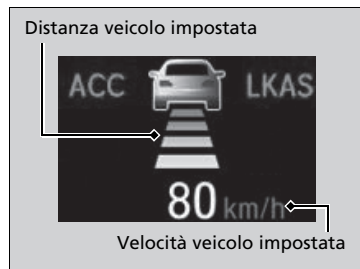

Quando l'ACC con LSF inizia a funzionare, sull'interfaccia informazioni del conducente vengono visualizzate l'icona veicolo, le barre della distanza e la velocità impostata.

Quando è in uso l'ACC con LSF, la funzione di assistenza guida in linea retta (una funzione del sistema del servosterzo elettrico) è attiva. Consentendo al sistema di sterzo di compensare automaticamente la trazione naturale dello sterzo, la funzione di assistenza guida in linea retta rende più facile il mantenimento in linea retta del veicolo per il conducente.

■ Funzionamento

■ Veicolo che precede

L'ACC con LSF controlla se un veicolo che precede entra nel campo di rilevamento dell'ACC con LSF. Se viene rilevata la presenza di un veicolo che si comporta in questo modo, il sistema ACC con LSF mantiene o decelera il veicolo alla velocità impostata per garantire la distanza di sicurezza dal veicolo che precede.

🔧 Per impostare o modificare la distanza di sicurezza P. 564



Quando viene rilevato un veicolo che precede più lento della velocità impostata, il veicolo inizia a rallentare.

🔧 Funzionamento

Se il veicolo che precede rallenta di colpo, o se un altro veicolo vi taglia la strada, il cicalino emette un segnale acustico, appare un messaggio sull'interfaccia informazioni del conducente e le spie head-up* lampeggiano.

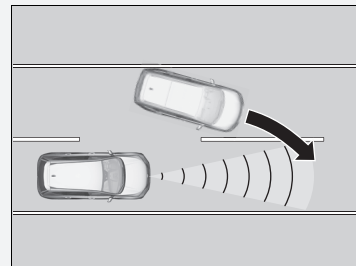

Premere il pedale del freno e mantenere la distanza appropriata dal veicolo che precede.

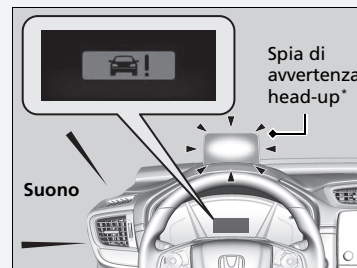

* Non disponibile su tutti i modelli

■ Assenza di veicoli davanti



Il veicolo mantiene la velocità impostata senza dover tenere il piede sul pedale del freno o dell'acceleratore.

Se prima era stato rilevato un veicolo davanti che impediva di viaggiare alla velocità impostata, l'ACC con LSF accelera il proprio veicolo fino a raggiungere la velocità impostata e quindi la mantiene.

■ Applicazione del pedale dell'acceleratore

In questo modo è possibile aumentare la velocità del veicolo. Non viene generato nessun segnale acustico né avviso visivo, anche se il veicolo si trova nel raggio dell'ACC con LSF. L'ACC con LSF rimane attivo se non viene disabilitato. Una volta rilasciato il pedale dell'acceleratore, il sistema riprende una velocità adeguata per mantenere la distanza di sicurezza mentre un veicolo che precede si trova nel campo di rilevamento dell'ACC con LSF.

☒ Funzionamento

Anche se la distanza tra il proprio veicolo e quello rilevato che lo precede è ridotta, l'ACC con LSF potrebbe causare un'accelerazione nelle seguenti circostanze:

- Il veicolo davanti procede alla stessa velocità, o più velocemente.
- Il veicolo che vi taglia la strada procede a una velocità superiore, distanziandosi gradualmente.

È anche possibile impostare il sistema in modo che emetta un cicalino quando un veicolo rilevato davanti al proprio entra ed esce dal raggio di rilevamento dell'ACC con LSF.

Cambiare l'impostazione **ACC avviso acustico vettura che precede**.

☒ **Funzioni personalizzate** P. 161, 398

Limitazioni

Potrebbe essere necessario utilizzare il freno per mantenere la distanza di sicurezza quando il sistema ACC con LSF è in funzione. Inoltre, l'ACC con LSF potrebbe non funzionare correttamente in determinate condizioni.

☒ **Condizioni e limitazioni del sistema ACC con LSF** P. 560

■ **Un veicolo che precede si trova nel raggio di rilevamento dell'ACC con LSF e rallenta fino a fermarsi**



Anche il proprio veicolo si arresta automaticamente. Sull'interfaccia informazioni del conducente viene visualizzato il messaggio **•••••**:

Quando il veicolo che precede riparte, l'icona veicolo sull'interfaccia informazioni del conducente lampeggia. Se viene premuto il pulsante **RES/+** o **-/SET**, o viene premuto il pedale dell'acceleratore, l'ACC con LSF entra di nuovo in funzione con la velocità precedentemente impostata.

Se prima di riprendere la guida non sono presenti altri veicoli antistanti, premere il pedale dell'acceleratore e l'ACC con LSF riprenderà a funzionare alla velocità impostata precedentemente.

☒ Un veicolo che precede si trova nel raggio di rilevamento dell'ACC con LSF e rallenta fino a fermarsi

⚠ ATTENZIONE

L'uscita da un veicolo che è stato arrestato mentre il sistema ACC con LSF è in funzione può provocare il movimento del veicolo senza controllo da parte dell'operatore.

Un veicolo che si sposta senza controllo da parte dell'operatore può provocare incidenti, con conseguente possibilità di lesioni personali gravi o letali.

Non uscire dal veicolo quando il veicolo viene arrestato dal sistema ACC con LSF.

■ Condizioni e limitazioni del sistema ACC con LSF

Il sistema potrebbe disattivarsi automaticamente e la spia **ACC** potrebbe accendersi in determinate condizioni. Alcuni esempi di queste condizioni sono elencati di seguito. Altre condizioni possono ridurre alcune delle funzioni dell'ACC.

📷 **Telecamera con sensori anteriori** P. 592

■ Condizioni ambientali

Guida in condizioni atmosferiche avverse (pioggia, nebbia, neve, ecc.).

■ Condizioni stradali

Guida su neve o strade bagnate (linee di corsia oscurate, tracce di veicoli, luci riflesse, schizzi, contrasto elevato).

■ Condizioni del veicolo

- La parte esterna del parabrezza è ostruita da sporco, fango, foglie, neve bagnata, ecc.
- Una condizione anomala di un cerchio o di uno pneumatico (dimensione errata, struttura dimensioni diverse, pressione di gonfiaggio inadeguata, ecc.).
- La temperatura della telecamera è troppo alta.
- Il freno di stazionamento sia inserito.
- Quando la griglia anteriore è sporca.
- Il veicolo è inclinato a causa di un carico pesante o di modifiche apportate alle sospensioni.
- Quando sono montate le catene da neve.

📷 Condizioni e limitazioni del sistema ACC con LSF

Se è necessario far riparare o rimuovere il sensore radar oppure la sua copertura ha subito un forte impatto, spegnere il sistema premendo il pulsante **MAIN** e portare il veicolo da una concessionaria.

Se si riscontrano comportamenti anomali del sistema, ad esempio se il messaggio di allerta viene visualizzato troppo frequentemente, far controllare il veicolo da una concessionaria.

■ Limitazioni di rilevamento

- Un veicolo attraversa improvvisamente l'incrocio davanti a voi.
- La distanza tra il proprio veicolo e quello che precede è troppo breve.
- Un veicolo vi taglia la strada a una velocità ridotta e frena improvvisamente.
- In caso di accelerazione rapida e avvicinamento al veicolo antistante a velocità elevata.
- Se il veicolo davanti è una motocicletta, una bicicletta, uno scooter o una vettura di piccole dimensioni.
- Se sono presenti animali davanti al proprio veicolo.
- Quando si guida su una strada con curve o tortuosa che rende difficile al sensore rilevare correttamente la presenza di un veicolo antistante.

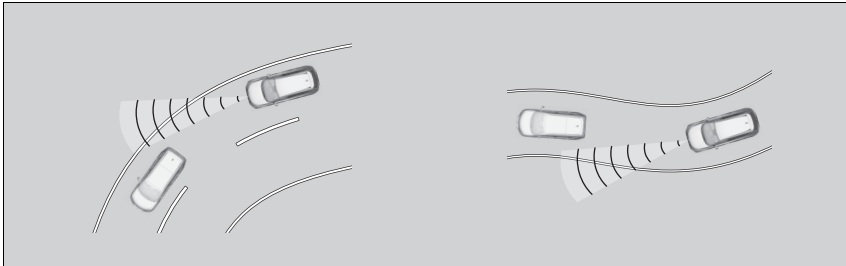

- La differenza di velocità tra il proprio veicolo e quello che lo precede è molto elevata.
- Un veicolo in arrivo in direzione opposta invade improvvisamente la corsia di fronte.
- Il proprio veicolo entra improvvisamente nella corsia di un veicolo in arrivo in direzione opposta.

- Quando si percorre un ponte di ferro stretto.

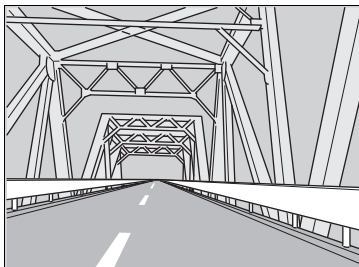

- Quando il veicolo che precede frena improvvisamente.
- Quando il veicolo che precede ha una forma particolare.

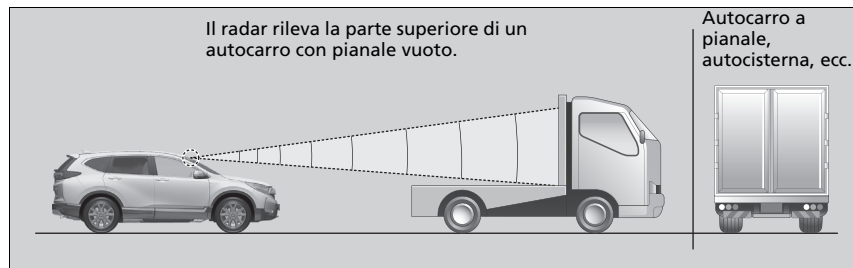

- Quando il proprio veicolo o quello che lo precede sta guidando sul bordo della corsia.

■ Regolazione della velocità del veicolo

Aumentare o ridurre la velocità del veicolo utilizzando i pulsanti **RES/+** o **-/SET** sul volante.

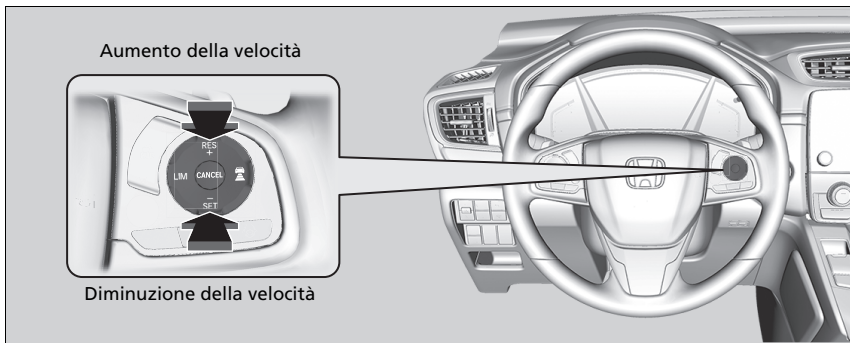

- Ogni volta che si preme il pulsante **RES/+** o **-/SET**, la velocità del veicolo viene aumentata o ridotta di circa 1 km/h di conseguenza.
- Se si tiene premuto il pulsante **RES/+** o **-/SET**, la velocità del veicolo viene aumentata o ridotta di circa 10 km/h di conseguenza.

▣ Regolazione della velocità del veicolo

Se il veicolo rilevato davanti procede a una velocità inferiore rispetto a quella maggiore impostata per il proprio veicolo, l'ACC con LSF potrebbe non accelerare. Ciò consente di mantenere la distanza impostata tra il proprio veicolo e quello che lo precede.

Quando si preme il pedale dell'acceleratore e si preme e rilascia il pulsante **-/SET**, la velocità corrente del veicolo viene impostata.

■ Per impostare o modificare la distanza di sicurezza

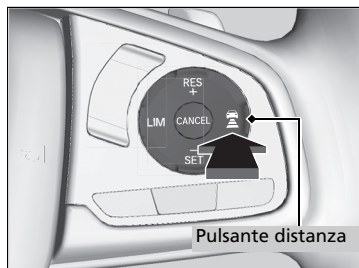

Premere il pulsante  (distanza) per modificare la distanza di sicurezza del sistema ACC con LSF.

Ogni volta che si preme il pulsante, l'impostazione della distanza di sicurezza (la distanza rilevata tra il proprio veicolo e quello che lo precede) passa ciclicamente da ridotta, intermedia, lunga ed extra lunga.

Determinare l'impostazione della distanza più idonea in base alle condizioni specifiche di guida. Accertarsi di attenersi ai requisiti di distanza previsti dalle normative locali.

Più alta è la velocità del proprio veicolo, maggiore diventa la distanza ridotta, intermedia, lunga o extra lunga. Vedere i seguenti esempi per riferimento.

Distanza di sicurezza		Quando la velocità impostata è:	
		80 km/h	104 km/h
Ridotta		24,7 metri 1,1 sec	31,5 metri 1,1 sec
Intermedia		34,2 metri 1,5 sec	43,4 metri 1,5 sec
Lunga		46,8 metri 2,1 sec	60,8 metri 2,1 sec
Extra lunga		63,5 metri 2,9 sec	83,4 metri 2,9 sec

Quando il veicolo si arresta automaticamente perché il veicolo rilevato che precede si è arrestato, la distanza tra i due veicoli varierà in base all'impostazione della distanza del sistema ACC con LSF.

⚠ Per impostare o modificare la distanza di sicurezza

Il conducente deve in tutte le circostanze mantenere uno spazio di frenata sufficiente dal veicolo che precede, tenendo presente che nel codice della strada potrebbero essere specificate distanze o tempi di distanza minimi applicabili a livello locale e che è sua responsabilità rispettare tale regole.

■ Annullamento

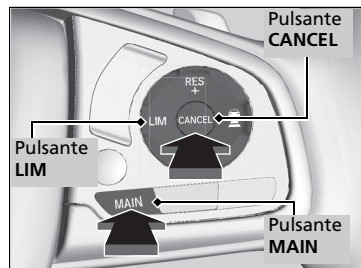

Per annullare l'ACC con LSF, procedere in uno dei seguenti modi:

- Premere il pulsante **CANCEL**.
- Premere il pulsante **MAIN**.
 - La spia dell'ACC con LSF (verde) si spegne.
- Premere il pulsante **LIM**.
- Premere il pedale del freno quando il veicolo si muove in avanti.

▣ Annullamento

Ripristino della velocità impostata precedentemente: Dopo aver annullato l'ACC con LSF, è possibile ripristinare la velocità precedentemente impostata mentre è ancora visualizzata. Premere il pulsante **RES/+**.

La velocità impostata non può essere impostata o ripristinata quando il sistema ACC con LSF è stato disinserito tramite il pulsante **MAIN**. Premere il pulsante **MAIN** per attivare il sistema, quindi impostare la velocità desiderata.

■ Annullamento automatico

Quando l'ACC con LSF viene annullato automaticamente, viene emesso un cicalino e sull'interfaccia informazioni del conducente viene visualizzato un messaggio. Una qualsiasi di queste condizioni può causare l'annullamento automatico dell'ACC con LSF:

- Condizioni atmosferiche avverse (pioggia, nebbia, neve, ecc.)
- Il sensore radar nella griglia anteriore è sporco.
- Non è possibile rilevare il veicolo che precede.
- Viene rilevata una condizione pneumatici anomala o gli pneumatici slittano.
- Guida su strade di montagna o fuori strada per periodi prolungati.
- Movimento brusco del volante.
- L'ABS, il VSA o il CMBS sono attivati.
- Quando la spia del sistema ABS o VSA si accende.
- Quando la vettura viene arrestata su un pendio molto inclinato.
- Quando si inserisce manualmente il freno di stazionamento.
- Quando il veicolo rilevato entro il campo di rilevamento dell'ACC con LSF è troppo vicino.
- La telecamera dietro lo specchietto retrovisore o l'area intorno alla telecamera, incluso il parabrezza, è sporca.
- Quando il limite di carico massimo viene superato.
- Quando si attraversa uno spazio chiuso, ad esempio un tunnel.

La disattivazione automatica dell'ACC con LSF può avvenire anche per le cause seguenti. In questi casi, il freno di stazionamento si innesta automaticamente.

- La cintura di sicurezza del conducente è stata slacciata a veicolo fermo.
- Il veicolo si ferma per più di 10 minuti.
- Il sistema di alimentazione è disinserito.

☒ Annullamento automatico

Anche se l'ACC con LSF viene annullato automaticamente, è possibile ripristinare la velocità precedentemente impostata. Attendere che le condizioni che hanno causato l'annullamento dell'ACC con LSF migliorino, quindi premere il pulsante **-/SET**.

■ Funzione di controllo velocità di crociera adattivo intelligente

Fornisce una previsione delle situazioni in cui un altro veicolo sta per entrare nella propria corsia. Il sistema rileva l'intenzione di un veicolo che procede nella corsia lenta adiacente di immettersi nella corsia di marcia del proprio veicolo e regola anticipatamente la velocità quando il sistema ACC con LSF è attivato.

■ Funzionamento del sistema

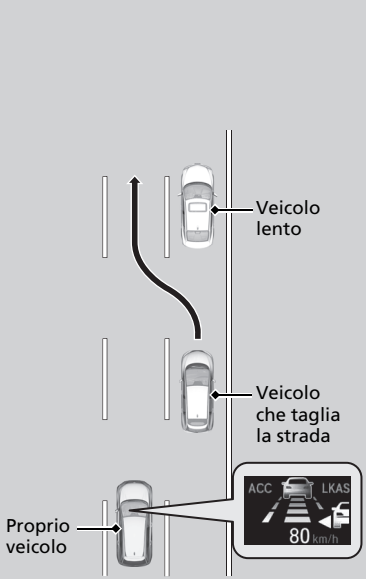

Il sensore radar all'interno della griglia anteriore rileva i veicoli che precedono, inclusi quelli nella corsia adiacente, mentre la telecamera dietro lo specchietto retrovisore rileva le linee di demarcazione corsia.

Questo sistema migliora la capacità di monitoraggio/analisi del sistema ACC con LSF; regola anticipatamente la velocità prevedendo le situazioni in cui un veicolo che procede nella corsia lenta adiacente raggiunge un altro veicolo che viaggia a velocità inferiore ed entra nella vostra corsia tagliando la strada.

Se il sistema prevede tale situazione, la velocità del veicolo diminuisce leggermente. Quando si verifica questa situazione, la velocità viene ridotta in base a quella del veicolo che sta tagliando la strada di fronte a voi.

Quando la velocità è regolata dal sistema, sull'interfaccia informazioni del conducente appare l'icona de veicolo che la strada a indicare che il sistema è attivo.

In figura è mostrato il modello con guida a sinistra.

■ Modalità di attivazione del sistema

Quando il veicolo che taglia la strada procede a una velocità superiore a quello che lo precede e il vostro veicolo ha una velocità maggiore di quella della vettura che vi sta tagliando la strada (ovvero, quando è necessario rallentare), l'ACC con LSF prevede il taglio di corsia e regola la velocità.

Il sistema si attiva automaticamente quando sono soddisfatte tutte le seguenti condizioni:

- Quando l'ACC con LSF è attivato.
- Quando si guida su una strada a più corsie.
- Quando la velocità veicolo è compresa tra circa 80 km/h e circa 180 km/h.
- Il veicolo sta procedendo su un rettilineo o su strade con curve dolci.
- Gli indicatori di direzione sono spenti.
- Il pedale del freno non è premuto.
- Quando un veicolo taglia la strada da una corsia più lenta.

■ Attivazione e disattivazione del controllo velocità di crociera adattativo intelligente

È possibile attivare e disattivare il sistema usando l'interfaccia informazioni del conducente.

📄 **Funzioni personalizzate** P. 161, 398

📄 Funzione di controllo velocità di crociera adattivo intelligente

Quando il traffico si sposta dal lato destro a quello sinistro, ad esempio quando si percorre una strada con veicoli che si immettono, commuta automaticamente la corsia da rilevare da destra a sinistra.

Il controllo velocità di crociera adattivo intelligente potrebbe non attivarsi nelle condizioni seguenti:

- Quando la differenza di velocità tra il veicolo che taglia la strada e il veicolo che lo precede nella corsia adiacente è minima
- Quando la differenza di velocità tra il veicolo che taglia la strada e il proprio veicolo è minima (ovvero, quando non è necessario regolare la velocità)
- Quando un veicolo taglia semplicemente la strada al vostro senza che ci sia un'altra vettura che precede nella corsia adiacente
- Quando un veicolo taglia la strada da una corsia più veloce

Sistema di mantenimento corsia (LKAS)

Fornisce l'input dello sterzo per mantenere il veicolo al centro della corsia rilevata e fornisce avvisi tattili, acustici e visivi se viene rilevato un allontanamento dalla corsia.

■ Avvisi tattili, acustici e visivi

Vengono generate vibrazioni rapide sul volante, viene emesso un segnale acustico e viene visualizzata un'avvertenza per avvisare l'utente che il veicolo si sta allontanando da una corsia rilevata.

■ Telecamera con sensori anteriori
Monitora le linee della corsia

■ Assistenza input dello sterzo
Il sistema applica coppia allo sterzo per mantenere il veicolo tra le linee sinistra e destra della corsia. La coppia applicata aumenta se il veicolo si avvicina a una delle linee della corsia.

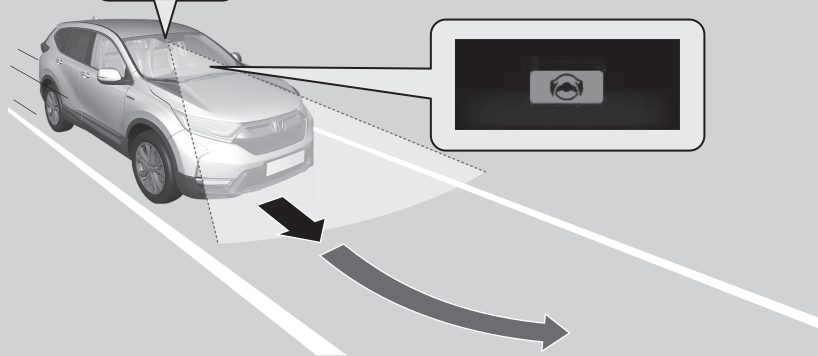

Quando si azionano gli indicatori di direzione per cambiare corsia, il sistema viene sospeso per essere ripristinato dopo il ritorno in posizione degli indicatori di direzione.

Nel caso in cui si effettui un cambio di corsia senza azionare gli indicatori di direzione, gli avvisi del sistema LKAS si attivano e viene applicata coppia allo sterzo.

►► Sistema di mantenimento corsia (LKAS)

Note importanti sulla sicurezza

Il sistema LKAS ha il solo scopo di offrire maggiore comodità di guida all'utente. Non sostituisce il controllo del veicolo. Il sistema non funziona se si tolgono le mani dal volante o in caso di sterzata errata del veicolo.

► Messaggi di allerta di informazione sull'interfaccia informazioni del conducente P. 123

Non posizionare oggetti sul quadro strumenti. Gli oggetti potrebbero riflettersi sul parabrezza e impedire il corretto rilevamento del corsie di circolazione.

Il sistema LKAS avvisa solo quando viene rilevato un cambio di corsia senza aver azionato l'indicatore di direzione. Il sistema LKAS potrebbe non rilevare tutta la segnaletica di delimitazione della corsia o l'allontanamento dalla stessa; la precisione varia in base alle condizioni climatiche, alla velocità o alle condizioni della segnaletica di delimitazione della corsia.

È sempre responsabilità del conducente guidare il veicolo in sicurezza ed evitare collisioni.

Il sistema LKAS è utile quando viene usato in autostrada o sulle strade a doppia corsia.

Il sistema LKAS potrebbe non funzionare correttamente oppure potrebbe funzionare in modo errato in determinate condizioni:

► Condizioni e limitazioni del sistema LKAS P. 575

Sono disponibili informazioni sulla gestione della telecamera in dotazione con questo sistema.

► Telecamera con sensori anteriori P. 592

■ Funzione di supporto al mantenimento della corsia

Questo sistema fornisce assistenza per mantenere il veicolo al centro della corsia; quando il veicolo si avvicina a una linea di demarcazione bianca o gialla, lo sforzo di sterzata del servosterzo elettrico diventa maggiore.

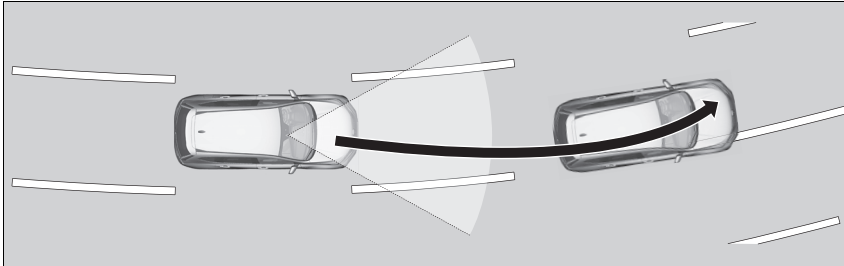

■ Funzione di avviso di allontanamento dalla corsia (LDW)

Quando il veicolo entra nella zona di avviso, il sistema LKAS segnala al conducente tale situazione facendo vibrare leggermente il volante e tramite avvisi acustici e visivi.

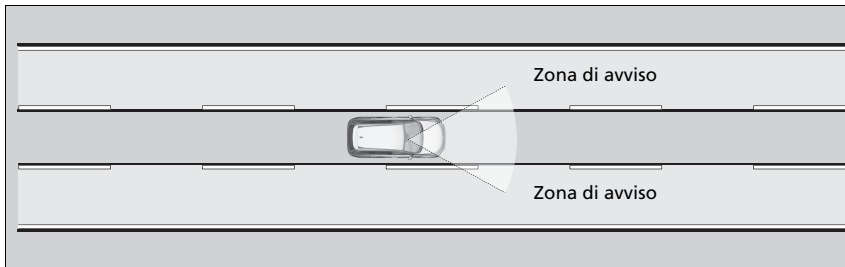

⌘ Sistema di mantenimento corsia (LKAS)

Il sistema LKAS potrebbe non funzionare come previsto durante una guida caratterizzata da frequenti arresti e ripartenze o su strade con curve strette.

Se il sistema non riesce a rilevare le corsie, viene annullato temporaneamente. Quando rileva la corsia, il sistema si ripristina automaticamente.

■ Quando si può utilizzare il sistema

Il sistema può essere utilizzato quando sono soddisfatte le seguenti condizioni.

- La corsia di guida presenta linee rilevabili su entrambi i lati e il veicolo si trova al centro della corsia.
- Il veicolo viaggia ad una velocità compresa tra circa 72 e 185 km/h.
- Si sta guidando su un rettilineo o su strade con curve dolci.
- Gli indicatori di direzione sono spenti.
- Il pedale del freno non è premuto.
- I tergicristalli non sono in modalità di funzionamento ad alta velocità.

■ Attivazione del sistema

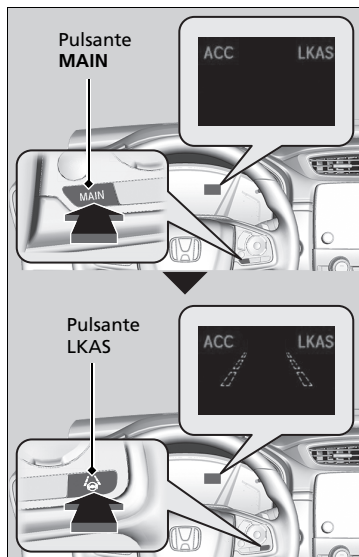

1. Premere il pulsante **MAIN**.

- ▶ Il sistema LKAS è attivo sull'interfaccia informazioni del conducente. Il sistema è pronto per l'uso.

2. Premere il pulsante **LKAS**.

- ▶ Sull'interfaccia informazioni del conducente vengono visualizzate le linee della corsia. Il sistema è attivato.

▶▶ Quando si può utilizzare il sistema

Se il veicolo tira verso la linea sinistra o destra della corsia a causa dell'applicazione di coppia da parte del sistema, disattivare il sistema LKAS e far controllare il veicolo da un concessionario.

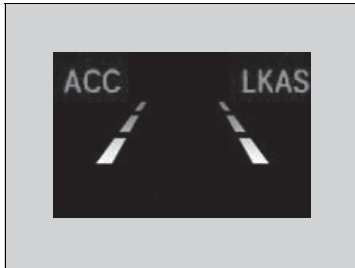

3. Durante la guida, mantenere il veicolo al centro della corsia.

- ▶ Le linee esterne tratteggiate diventano compatte quando il sistema inizia a funzionare dopo il rilevamento delle linee della corsia di destra e sinistra.

■ Annullamento

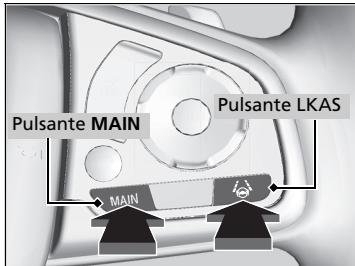

Annullamento del sistema LKAS:
Premere il pulsante **MAIN** o LKAS.

Il sistema LKAS viene disattivato ogni volta che si disinserisce il sistema di alimentazione, anche se è stato attivato durante l'ultimo ciclo di guida del veicolo.

▣ Annullamento

La pressione del pulsante **MAIN** consente inoltre di attivare e disattivare l'ACC con LSF.

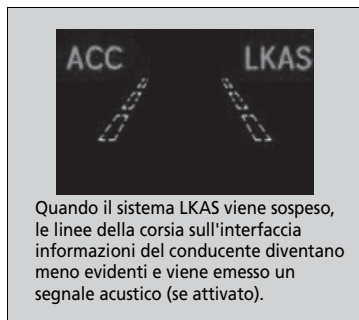

■ **Il funzionamento del sistema viene sospeso se:**

- Impostare i tergicristalli su **HI**.
 - ▶ Disattivando i tergicristalli o impostandoli su **LO** si ripristina il sistema LKAS.

Modelli con intermittenza automatica dei tergicristalli

- Impostare l'interruttore tergicristalli su **AUTO** e i tergicristalli funzionano ad alta velocità.
 - ▶ Il sistema LKAS riprende quando i tergicristalli si fermano o funzionano in modo intermittente.

Tutti i modelli

- Si riduce la velocità del veicolo a 64 km/h o meno.
 - ▶ L'aumento della velocità del veicolo a 72 km/h o più ripristina il funzionamento del sistema LKAS.
- Si preme il pedale del freno.
 - ▶ Una volta rilasciato il pedale del freno, viene ripristinato il funzionamento del sistema LKAS e ricomincia a rilevare le linee della corsia.

■ **Il funzionamento del sistema LKAS può essere sospeso automaticamente quando:**

- Il sistema non riesce a rilevare le linee della corsia.
- Il volante viene girato rapidamente.
- In caso di sterzata errata del veicolo.
- Si percorre una curva stretta.
- Si guida a una velocità superiore a circa 185 km/h.
- Il sistema di riduzione del rischio di allontanamento dalla corsia è attivato.

In assenza di queste condizioni, il LKAS si riattiva automaticamente.

■ Il funzionamento del sistema LKAS può essere annullato automaticamente quando:

- La temperatura della telecamera aumenta o diminuisce eccessivamente.
- La telecamera dietro lo specchietto retrovisore o l'area intorno alla telecamera, incluso il parabrezza, è sporca.
- Viene inserito il sistema ABS o VSA.

Il cicalino emette un segnale acustico se il sistema LKAS viene annullato automaticamente.

■ Condizioni e limitazioni del sistema LKAS

Il sistema potrebbe non rilevare le linee di demarcazione della corsia e, pertanto, potrebbe non mantenere il veicolo al centro della corsia in determinate condizioni, incluse quelle seguenti:

■ Condizioni ambientali

- Guida in condizioni atmosferiche avverse (pioggia, nebbia, neve, ecc.).
- Improvise variazioni tra luce e buio, come ad esempio all'ingresso o all'uscita di un tunnel.
- Vi è un leggero contrasto tra le linee della corsia e la superficie stradale.
- Guida con il sole di fronte (ad esempio, all'alba o al crepuscolo).
- Una luce forte si riflette sulla superficie stradale.
- Guida all'ombra di alberi, edifici, ecc.
- Sono presenti ombre di oggetti adiacenti parallele alla segnaletica orizzontale.
- Gli oggetti o le strutture presenti sulla carreggiata vengono erroneamente interpretati come segnaletica orizzontale.
- Riflessi sulla parte interna del parabrezza.
- Guida notturna o in condizioni di buio come ad esempio un tunnel.

■ Condizioni stradali

- Guida su neve o strade bagnate (linee di corsia oscurate, tracce di veicoli, luci riflesse, schizzi, contrasto elevato).
- Si guida su una strada con segnaletica orizzontale temporanea.
- Sulla strada è presente segnaletica orizzontale sbiadita, multipla o diversa a causa di interventi di riparazione in corso o della permanenza di segnaletica vecchia.



- La strada è caratterizzata da linee che si uniscono, divergono o si incrociano (ad es. in corrispondenza di un incrocio o di strisce pedonali).
- Le linee della corsia sono estremamente strette, larghe o cangianti.



- Il veicolo che precede sta guidando in prossimità delle linee della corsia.
- La strada è in pendenza e il veicolo si sta avvicinando alla cima di una salita.
- Guida su strade dissestate o non asfaltate o su superfici sconnesse.

- Se eventuali ostacoli presenti sulla strada (cordoli, guardrail, tralicci, ecc.) vengono riconosciuti come linee di demarcazione bianche (o linee di demarcazione gialle).
- Guida su strade con linee di demarcazione doppie.

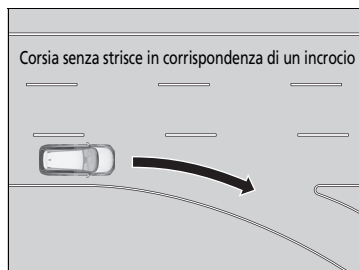

■ Condizioni del veicolo

- I trasparenti dei fari sono sporchi o la regolazione dei fari non è corretta.
- La parte esterna del parabrezza presenta delle striature o è ostruita da sporco, fango, foglie, neve bagnata, ecc.
- L'interno del parabrezza è appannato.
- La temperatura della telecamera è troppo alta.
- Una condizione anomala di un cerchio o di uno pneumatico (dimensione errata, struttura dimensioni diverse, pressione di gonfiaggio inadeguata, ecc.).
- Il veicolo è inclinato a causa di un carico pesante o di modifiche apportate alle sospensioni.
- Il veicolo sta trainando un rimorchio.

Sistema per la riduzione del rischio di allontanamento dalla corsia

Avvisa e aiuta l'utente nel caso il sistema determini la possibilità che il veicolo stia attraversando in modo accidentale le linee di demarcazione corsia rilevate o il bordo del manto stradale oppure stia uscendo fuori strada.

■ Funzionamento del sistema

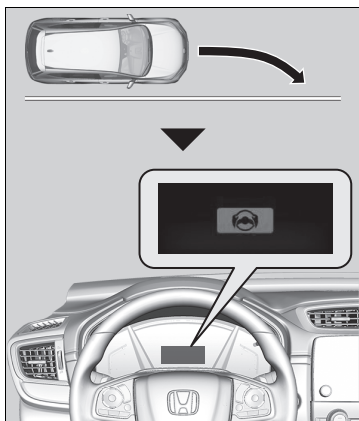

La telecamera anteriore dietro lo specchietto retrovisore monitora le linee di demarcazione (bianche o gialle) di sinistra e destra nonché il bordo esterno del manto stradale (confinante con erba o ghiaia). Se il veicolo si avvicina troppo alle linee di demarcazione corsia rilevate o al bordo esterno del manto stradale (confinante con erba o ghiaia) senza che sia stato prima attivato un indicatore di direzione, il sistema emette un avviso visivo, applica una coppia di sterzo e fornisce un avviso tramite rapide vibrazioni sul volante, allo scopo di consentire la permanenza all'interno della corsia rilevata.

Se il sistema determina che il veicolo sta per oltrepassare il bordo del manto stradale, avverte il conducente con un avviso acustico invece di far vibrare il volante.

► **Funzioni personalizzate** P. 161, 398

Come avviso visivo, viene visualizzato il messaggio  sull'interfaccia informazioni del conducente.

►► Sistema per la riduzione del rischio di allontanamento dalla corsia

Note importanti sulla sicurezza

Come tutti i sistemi di assistenza, il sistema di riduzione del rischio di allontanamento dalla corsia ha dei limiti.

Un ricorso eccessivo al sistema di riduzione del rischio di allontanamento dalla corsia può essere causa di collisioni. È sempre responsabilità del conducente mantenere il veicolo all'interno della propria corsia di guida.

Il sistema di riduzione del rischio di allontanamento dalla corsia si attiva solo quando viene rilevato un allontanamento dalla corsia senza aver azionato un indicatore di direzione. Il sistema di riduzione del rischio di allontanamento dalla corsia potrebbe non rilevare tutta la segnaletica di delimitazione della corsia o l'allontanamento dalla stessa o dalla carreggiata; la precisione varia in base alle condizioni climatiche, alla velocità o alle condizioni della segnaletica di delimitazione della corsia. È sempre responsabilità del conducente guidare il veicolo in sicurezza ed evitare collisioni.

Sono disponibili informazioni sulla gestione della telecamera in dotazione con questo sistema.

► **Telecamera con sensori anteriori** P. 592

Il sistema di riduzione del rischio di allontanamento dalla corsia potrebbe non funzionare correttamente oppure potrebbe funzionare in modo errato in determinate condizioni:

► **Condizioni e limitazioni del sistema di riduzione del rischio di allontanamento dalla corsia** P. 582

Talvolta, la guida o le condizioni della superficie stradale potrebbero distrarre l'attenzione dalle segnalazioni del sistema di riduzione del rischio di allontanamento dalla corsia.

Se il sistema determina che l'intervento sullo sterzo non sia sufficiente a mantenere il veicolo in carreggiata, può frenare.

- ▶ La frenata viene applicata solo quando le linee di demarcazione corsia sono continue e compatte.

Il sistema annulla le operazioni di assistenza quando l'utente ruota il volante per evitare l'attraversamento delle linee di demarcazione corsia rilevate.

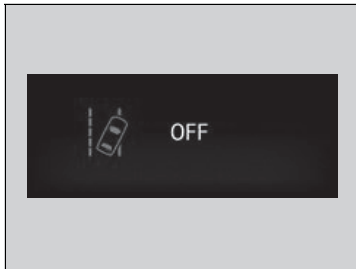

Se il sistema agisce più volte senza rilevare una risposta del conducente, il sistema produce un avviso emettendo un segnale acustico. Successivamente, la funzione di assistenza del sistema di riduzione del rischio di allontanamento dalla corsia viene temporaneamente arrestata e viene emesso solo il suono acustico.



Dopo alcuni minuti, viene visualizzato il messaggio a sinistra e il sistema di riduzione del rischio di allontanamento dalla corsia viene ripristinato completamente.

⌘ Sistema per la riduzione del rischio di allontanamento dalla corsia

Se il sistema LKAS è disattivato ed è stato selezionato **Normale** o **Anticipato** nelle opzioni personalizzate utilizzando l'interfaccia informazioni del conducente o la schermata audio/informazioni, verrà visualizzato il messaggio seguente nel caso in cui il sistema stabilisca la possibilità che il veicolo stia oltrepassando le linee di demarcazione corsia rilevate o il bordo esterno del manto stradale (nell'erba o nella ghiaia). Tuttavia, se è stato selezionato **Ritardato**, il messaggio viene visualizzato solo se il veicolo sta per oltrepassare il bordo esterno del manto stradale.

➤ **Funzioni personalizzate** P. 161, 398



■ Modalità di attivazione del sistema

Il sistema inizia a cercare la segnaletica orizzontale di demarcazione della corsia quando sono soddisfatte le seguenti condizioni:

- Il veicolo viaggia a una velocità compresa tra circa 72 e 180 km/h.
- Il veicolo sta procedendo su un rettilineo o su strade con curve dolci.
- Gli indicatori di direzione sono spenti.
- Il pedale del freno non è premuto.
- Il tergicristallo non è in funzione continua.
- Il veicolo non sta accelerando o frenando e non viene ruotato il volante.
- Il sistema stabilisce che il conducente non sta accelerando, frenando o sterzando attivamente.

▣ Modalità di attivazione del sistema

Il sistema di riduzione del rischio di allontanamento dalla corsia potrebbe disattivarsi automaticamente e la spia  potrebbe accendersi e rimanere accesa.

▣ Spie P. 114

Il funzionamento del sistema di riduzione del rischio di allontanamento dalla corsia può essere influenzato quando il veicolo:

- Non viene guidato all'interno di una corsia stradale.
- È guidato sul bordo interno di una curva o fuori da una corsia.
- È guidato in una corsia stretta.

■ Attivazione e disattivazione del sistema di riduzione del rischio di allontanamento dalla corsia



Per attivare o disattivare il sistema di riduzione del rischio di allontanamento dalla corsia, premere il relativo pulsante.

- Quando il sistema è attivo, si accende la spia nel pulsante e viene visualizzato un messaggio sull'interfaccia informazioni del conducente.

☒ Attivazione e disattivazione del sistema di riduzione del rischio di allontanamento dalla corsia

Se è stato selezionato **Solo avvertimento** nelle opzioni personalizzate utilizzando l'interfaccia informazioni del conducente o la schermata Audio/Informazioni, il sistema non aziona il volante e i freni.

☒ Funzioni personalizzate P. 161, 398

Le spie del controllo velocità di crociera adattivo (ACC) con adattamento velocità ad andatura lenta (LSF), di riduzione del rischio di allontanamento dalla corsia, del sistema di controllo della stabilità del veicolo (VSA), di disattivazione del sistema di controllo della stabilità del veicolo (VSA), del sistema di bassa pressione pneumatici/avviso perdita di pressione pneumatici, del sistema frenante e del freno di stazionamento (ambra) e del sistema di frenata riduzione impatto (CMBS) possono accendersi in color ambra insieme a un messaggio nell'interfaccia informazioni del conducente quando si imposta la modalità di alimentazione su ACCENSIONE dopo aver ricollegato la batteria da 12 Volt. Guidare il veicolo per un breve tratto a più di 20 km/h. Ciascuna spia deve spegnersi. In caso contrario, far controllare il veicolo da una concessionaria.

■ Condizioni e limitazioni del sistema di riduzione del rischio di allontanamento dalla corsia

Il sistema potrebbe non rilevare correttamente la segnaletica orizzontale e la posizione del veicolo in determinate condizioni. Alcuni esempi di queste condizioni sono elencati di seguito.

■ Condizioni ambientali

- Guida in condizioni atmosferiche avverse (pioggia, nebbia, neve, ecc.).
- Improvise variazioni tra luce e buio, come ad esempio all'ingresso o all'uscita di un tunnel.
- Vi è un leggero contrasto tra le linee della corsia e la superficie stradale.
- Guida con il sole di fronte (ad esempio, all'alba o al crepuscolo).
- Una luce forte si riflette sulla superficie stradale.
- Guida all'ombra di alberi, edifici, ecc.
- Sono presenti ombre di oggetti adiacenti parallele alla segnaletica orizzontale.
- Gli oggetti o le strutture presenti sulla carreggiata vengono erroneamente interpretati come segnaletica orizzontale.
- Riflessi sulla parte interna del parabrezza.
- Guida notturna o in condizioni di buio come ad esempio un tunnel.
- Il bordo esterno del manto stradale è delimitato da oggetti, materiali, ecc. diversi da erba o ghiaia.

■ Condizioni stradali

- Guida su neve o strade bagnate (linee di corsia oscurate, tracce di veicoli, luci riflesse, schizzi, contrasto elevato).
- Si guida su una strada con segnaletica orizzontale temporanea.
- Sulla strada è presente segnaletica orizzontale sbiadita, multipla o diversa a causa di interventi di riparazione in corso o della permanenza di segnaletica vecchia.
- La strada è caratterizzata da linee che si uniscono, divergono o si incrociano (ad es. in corrispondenza di un incrocio o di strisce pedonali).
- Le linee della corsia sono estremamente strette, larghe o cangianti.
- Il veicolo che precede sta guidando in prossimità delle linee della corsia.
- La strada è in pendenza e il veicolo si sta avvicinando alla cima di una salita.
- Guida su strade dissestate o non asfaltate o su superfici sconnesse.
- Se eventuali ostacoli presenti sulla strada (cordoli, guardrail, tralicci, ecc.) vengono riconosciuti come linee di demarcazione bianche (o linee di demarcazione gialle).
- Guida su strade con linee di demarcazione doppie.

■ Condizioni del veicolo

- I trasparenti dei fari sono sporchi o la regolazione dei fari non è corretta.
- La parte esterna del parabrezza presenta delle striature o è ostruita da sporco, fango, foglie, neve bagnata, ecc.
- L'interno del parabrezza è appannato.
- La temperatura della telecamera è troppo alta.
- Una condizione anomala di un cerchio o di uno pneumatico (dimensione errata, struttura dimensioni diverse, pressione di gonfiaggio inadeguata, ecc.).
- Il veicolo è inclinato a causa di un carico pesante o di modifiche apportate alle sospensioni.
- Quando sono montate le catene da neve.
- Il veicolo sta trainando un rimorchio.

Sistema di riconoscimento della segnaletica stradale

Questo sistema funge da promemoria della segnaletica stradale, come ad esempio il limite di velocità corrente e il divieto di sorpasso, che il veicolo ha appena superato, visualizzando i segnali sull'interfaccia informazioni del conducente e sul display head-up*.

■ Funzionamento del sistema

Quando la telecamera situata dietro lo specchietto retrovisore acquisisce i segnali stradali durante la guida, il sistema visualizza quelli riconosciuti come appropriati per il proprio veicolo. L'icona del segnale stradale viene visualizzata fino a quando il veicolo non raggiunge un tempo e una distanza predefiniti.

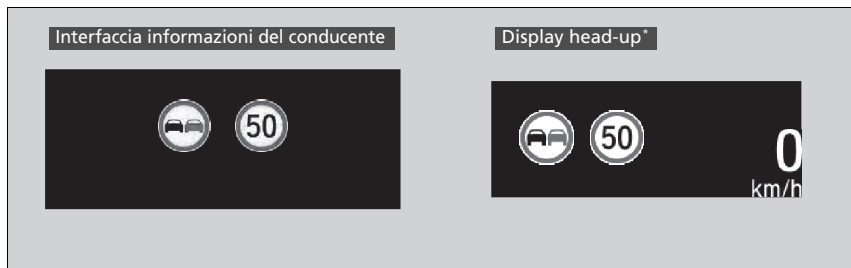

L'icona del segnale potrebbe anche cambiare o scomparire quando:

- Viene rilevato il limite di velocità o un altro limite designato.
- Il veicolo è in fase di entrata/uscita dall'autostrada.
- Si sta effettuando una svolta azionando un indicatore di direzione per cambiare direzione a un incrocio.

» Sistema di riconoscimento della segnaletica stradale

Il sistema è progettato per rilevare la segnaletica conforme agli standard della Convenzione di Vienna. Potrebbero non essere visualizzati tutti i segnali, pertanto non ignorare mai i segnali posti al lato della strada. Il sistema non funziona per i segnali stradali designati di tutti i paesi in cui si può viaggiare, né in tutte le situazioni.

Non affidarsi eccessivamente al sistema. Guidare sempre a velocità appropriate alle condizioni stradali.

Non applicare pellicole o attaccare oggetti al parabrezza poiché potrebbero ostruire il campo visivo della telecamera e causare il funzionamento anomalo del sistema.

Graffi, scheggiature o altri danni al parabrezza all'interno del campo visivo della telecamera possono impedire il corretto funzionamento del sistema. In tal caso, si consiglia di sostituire il parabrezza con un parabrezza originale Honda. L'esecuzione di riparazioni anche minime all'interno del campo visivo della telecamera o l'installazione di un parabrezza non originale potrebbe causare il funzionamento anomalo del sistema. Dopo la sostituzione del parabrezza, far ritarare la telecamera da un concessionario.



Per il corretto funzionamento del sistema, è necessaria una taratura adeguata della telecamera.

Se il sistema non riesce a individuare alcuna segnaletica stradale durante la guida, potrebbe essere visualizzata l'immagine riportata di seguito.





❗ Sistema di riconoscimento della segnaletica stradale

Per contribuire a ridurre la possibilità che l'elevata temperatura dell'abitacolo possa disattivare il sistema della telecamera, durante il parcheggio, individuare un'area all'ombra oppure tenere la parte anteriore del veicolo lontana dal sole. Se si utilizza un parasole riflettente, evitare che questo copra l'alloggiamento della telecamera. La copertura della telecamera può concentrare il calore sulla telecamera stessa.

Se compare il simbolo , il sistema di riconoscimento della segnaletica stradale non funziona, e verrà visualizzato il simbolo .

- Utilizzare il sistema di climatizzazione per raffreddare l'abitacolo e, se necessario, utilizzare anche la modalità di sbrinamento con il flusso d'aria diretto verso la telecamera.
- Iniziare a guidare il veicolo per abbassare la temperatura del parabrezza, raffreddando di conseguenza l'area intorno alla telecamera.

Se compare il simbolo , il sistema di riconoscimento della segnaletica stradale non funziona, e verrà visualizzato il simbolo .

- Parcheggiare il veicolo in un luogo sicuro e pulire il parabrezza. Se il messaggio non scompare dopo aver pulito il parabrezza e dopo aver guidato il veicolo per un po', far controllare il veicolo da un concessionario.

» Sistema di riconoscimento della segnaletica stradale

Se il veicolo supera il limite di velocità rilevato, un'icona che rappresenta il segnale del limite di velocità per l'area corrente lampeggia sul display.

La capacità del sistema di notificare al conducente con precisione il limite di velocità dipende da alcune condizioni, quali le unità di misura visualizzate sul segnale stradale, la velocità e la direzione di marcia del veicolo. In alcuni casi, il sistema può visualizzare false segnalazioni o altre informazioni imprecise.

» **Condizioni e limitazioni del sistema di riconoscimento della segnaletica stradale**

P. 587

L'unità di misura dei limiti di velocità (mph o km/h) varia da paese a paese. Se si entra in un paese la cui unità di misura è diversa da quella del paese di provenienza, utilizzare l'interfaccia informazioni del conducente o la schermata audio/informazioni per cambiare l'unità di misura, altrimenti il sistema non funzionerà correttamente.

» **Tachimetro** P. 144

» **Funzioni personalizzate** P. 161, 398

■ Condizioni e limitazioni del sistema di riconoscimento della segnaletica stradale

Il sistema di riconoscimento della segnaletica stradale potrebbe non essere in grado di riconoscere la segnaletica stradale nei casi seguenti.

■ Condizioni del veicolo

- I trasparenti dei fari sono sporchi o la regolazione dei fari non è corretta.
- La parte esterna del parabrezza è ostruita da sporco, fango, foglie, neve bagnata, ecc.
- L'interno del parabrezza è appannato.
- Vi sono parti rimanenti del parabrezza da pulire.
- Una condizione anomala di un cerchio o di uno pneumatico (dimensione errata, struttura dimensioni diverse, pressione di gonfiaggio inadeguata, ecc.).
- Il veicolo è inclinato a causa di un carico pesante o di modifiche apportate alle sospensioni.

■ Condizioni ambientali

- Guida con il sole di fronte (ad esempio, all'alba o al crepuscolo).
- Una luce forte si riflette sulla superficie stradale.
- Improvise variazioni tra luce e buio, come ad esempio all'ingresso o all'uscita di un tunnel.
- Quando si guida all'ombra di alberi, edifici, ecc.
- Guida notturna o in aree buie quali lunghe gallerie.
- Guida in condizioni atmosferiche avverse (pioggia, nebbia, neve, ecc.).
- Il veicolo che precede solleva al suo passaggio spruzzi o neve.

☒ Condizioni e limitazioni del sistema di riconoscimento della segnaletica stradale

Quando il sistema di riconoscimento della segnaletica stradale non funziona correttamente, sull'interfaccia informazioni del conducente viene visualizzato il messaggio . Se il messaggio non scompare, far controllare il veicolo da un concessionario.

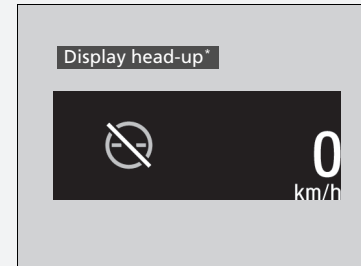
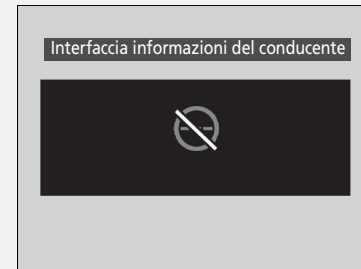

* Non disponibile su tutti i modelli

■ **Posizione o condizioni della segnaletica stradale**

- Il segnale è difficile da rilevare in quanto si trova in una zona complicata.
- Il segnale è situato lontano dal veicolo.
- Il segnale si trova in un punto difficile da raggiungere per il fascio di luce dei fari.
- Ubicazione del segnale in curva o su un angolo della strada.
- Segnali sbiaditi o piegati.
- Segnali ruotati o danneggiati.
- Il segnale è coperto di fango, neve o ghiaccio.
- Una parte del segnale è nascosta dagli alberi, oppure il segnale stesso è nascosto da un veicolo o altro.
- Luce (lampione) o ombra riflessa sulla superficie del segnale.
- Il segnale è troppo chiaro o troppo scuro (segnale elettrico).
- Segnale di piccole dimensioni.

■ **Altre condizioni**

- Quando si guida ad alta velocità.

Nei casi seguenti il sistema di riconoscimento della segnaletica stradale potrebbe non funzionare correttamente e, ad esempio, visualizzare un segnale che non corrisponde a quello effettivamente presente in carreggiata o che non esiste affatto.

- ▶ Potrebbe essere visualizzato un segnale del limite di velocità a una velocità superiore o inferiore rispetto al reale limite di velocità.
- È presente un segnale complementare con ulteriori informazioni quali il tempo, l'ora, il tipo di veicolo, ecc.
- Le cifre riportate sul segnale sono difficilmente leggibili (segnali elettrici, i numeri riportati sul segnale sono sfocati, ecc.).
- Un segnale è posizionato in prossimità della corsia di guida anche se non si riferisce ad essa (segnale relativo al limite di velocità situato all'incrocio tra una strada laterale e una strada principale, ecc.).
- Sono presenti oggetti che appaiono simili per colore o forma al segnale riconosciuto (segnale simile, segnale elettrico, cartellone, struttura, ecc.).
- Siete preceduti da un camion o altro veicolo di grandi dimensioni che sul retro riporta l'adesivo con il limite di velocità.

■ Segnali visualizzati sull'interfaccia informazioni del conducente e sul display head-up*

Due segnali stradali possono essere visualizzati l'uno accanto all'altro quando rilevati.

L'icona del limite di velocità viene visualizzata sulla parte destra dello schermo. L'icona del segnale di divieto di sorpasso viene visualizzata sul lato sinistro. Ulteriori segnali indicanti il limite di velocità in base alle condizioni atmosferiche (neve, ecc.) o relativi a un periodo di tempo specifico possono essere visualizzati sull'altro lato.

■ Quando viene selezionata la modalità principale

Interfaccia informazioni del conducente



Segnale del divieto di sorpasso*1

Segnale del limite di velocità

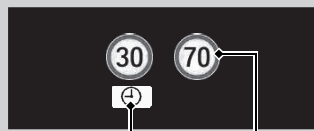

Segnale aggiuntivo del limite di velocità basato sulle condizioni*2

Segnale del limite di velocità

Display head-up*

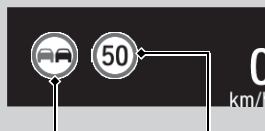

Segnale del divieto di sorpasso*1

Segnale del limite di velocità

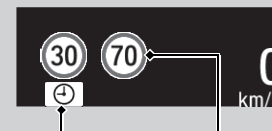

Segnale aggiuntivo del limite di velocità basato sulle condizioni*2

Segnale del limite di velocità

■ Quando non viene selezionata la modalità principale

Interfaccia informazioni del conducente



Segnale del limite di velocità

Segnale del divieto di sorpasso*1

Display head-up*

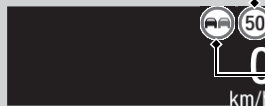

Segnale del limite di velocità

Segnale del divieto di sorpasso*1

A seconda della situazione, *1 può essere sostituito da *2, oppure *2 può essere visualizzato sul lato destro.

■ **Selezione per visualizzare la segnaletica stradale quando la modalità principale è disattivata**

È possibile continuare a visualizzare icone di dimensioni ridotte della segnaletica stradale sull'interfaccia informazioni del conducente e sul display head-up* anche quando la modalità principale non è selezionata.

* Non disponibile su tutti i modelli

Telecamera con sensori anteriori

La telecamera, utilizzata nei sistemi di mantenimento corsia (LKAS), riduzione del rischio di allontanamento dalla corsia, regolatore automatico di velocità (ACC) con adattamento velocità ad andatura lenta (LSF), sistema di riconoscimento della segnaletica stradale e sistema di frenata riduzione impatto (CMBS), è progettata per rilevare un oggetto che attiva uno dei sistemi per azionare le relative funzioni.

Ubicazione della telecamera e suggerimenti per la gestione



Questa telecamera si trova dietro lo specchietto retrovisore.

Per contribuire a ridurre la possibilità che l'elevata temperatura dell'abitacolo possa disattivare il sistema della telecamera, durante il parcheggio, individuare un'area all'ombra oppure tenere la parte anteriore del veicolo lontana dal sole. Se si utilizza un parasole riflettente, evitare che questo copra l'alloggiamento della telecamera. La copertura della telecamera può concentrare il calore sulla telecamera stessa.

Telecamera con sensori anteriori

Non applicare mai pellicole o fissare oggetti sul parabrezza, sul cofano o sulla griglia anteriore che potrebbero ostruire il campo visivo della telecamera e causare il funzionamento anomalo del sistema.

Graffi, scheggiature o altri danni al parabrezza all'interno del campo visivo della telecamera possono impedire il corretto funzionamento del sistema. In tal caso, si consiglia di sostituire il parabrezza con un parabrezza originale Honda. L'esecuzione di riparazioni anche minime all'interno del campo visivo della telecamera o l'installazione di un parabrezza non originale potrebbe causare il funzionamento anomalo del sistema.

Dopo la sostituzione del parabrezza, far ritarare la telecamera da un concessionario. Per il corretto funzionamento del sistema, è necessaria una taratura adeguata della telecamera.

Non collocare alcun oggetto sul quadro strumenti. Potrebbe riflettersi sul parabrezza e impedire al sistema di rilevare correttamente le linee della corsia.

📷 Telecamera con sensori anteriori

Se viene visualizzato :

- Utilizzare il sistema di climatizzazione per raffreddare l'abitacolo e, se necessario, utilizzare anche la modalità di sbrinamento con il flusso d'aria diretto verso la telecamera.
- Iniziare a guidare il veicolo per abbassare la temperatura del parabrezza, raffreddando di conseguenza l'area intorno alla telecamera.

Se viene visualizzato :

- Parcheggiare il veicolo in un luogo sicuro e pulire il parabrezza. Se il messaggio non scompare dopo aver pulito il parabrezza e dopo aver guidato il veicolo per un po', far controllare il veicolo da un concessionario.

Sensore radar

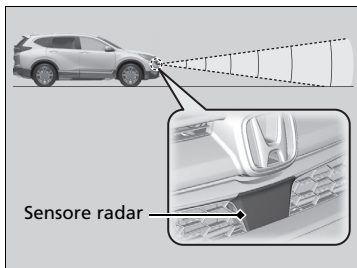

Il sensore radar è ubicato nella griglia anteriore.

►► Sensore radar

Evitare di sottoporre a forti impatti la copertura sensore radar.

Affinché il sistema CMBS funzioni correttamente:

- Tenere sempre pulita la copertura del sensore radar.
- Non utilizzare mai solventi chimici o polvere per la lucidatura per la pulizia della copertura sensore. Pulirla con acqua o un detergente delicato.
- Non collocare adesivi sulla copertura del sensore radar e non sostituirla.

Se è necessario far riparare o rimuovere il sensore radar oppure la sua copertura ha subito un forte impatto, spegnere il sistema premendo il pulsante di disattivazione del CMBS e portare il veicolo presso una concessionaria.

►► **Attivazione e disattivazione del sistema CMBS** P. 546

Se il veicolo è coinvolto in una delle situazioni seguenti, il sensore radar potrebbe non funzionare correttamente. Far controllare il veicolo da una concessionaria:

- Il veicolo è rimasto coinvolto in una collisione frontale.
- Il veicolo è finito in pozzanghere profonde o su strade allagate.
- Il veicolo ha impattato violentemente con un dosso artificiale, un marciapiede, un cuneo, un terrapieno che potrebbe aver creato forti vibrazioni al sensore radar.

Impianto frenante

■ Freno di stazionamento

Usare il freno di stazionamento per mantenere il veicolo fermo quando è parcheggiato. Quando il freno di stazionamento è inserito, è possibile rilasciarlo manualmente o automaticamente.



■ Per inserire

Il freno di stazionamento elettrico può essere inserito in qualsiasi momento in cui al veicolo arriva corrente dalla batteria da 12 Volt, indipendentemente dall'impostazione della modalità di alimentazione.

Tirare leggermente e saldamente verso l'alto l'interruttore del freno di stazionamento elettrico.

- ▶ La spia del freno di stazionamento e dell'impianto frenante si accende.

■ Per rilasciare

Per poter rilasciare il freno di stazionamento elettrico, è necessario che la modalità di alimentazione sia su ACCENSIONE.

1. Si preme il pedale del freno.
 2. Premere l'interruttore del freno di stazionamento elettrico.
- ▶ La spia del freno di stazionamento e dell'impianto frenante si spegne.

Rilasciare manualmente il freno di stazionamento utilizzando l'interruttore consente al veicolo di avviarsi lentamente e regolarmente quando il veicolo è rivolto in discesa su forti pendenze.



⊞ Impianto frenante

Quando si preme il pedale del freno, si potrebbe udire un ronzio proveniente dal vano motore. Ciò è dovuto al fatto che l'impianto frenante è in funzione, ed è del tutto normale.

⊞ Freno di stazionamento

Quando si inserisce o si rilascia il freno di stazionamento, si potrebbe percepire un lieve rumore causato dal freno di stazionamento elettrico nella zona delle ruote posteriori. Questa condizione è assolutamente normale.

Il pedale del freno potrebbe muoversi leggermente per effetto del funzionamento del freno di stazionamento elettrico quando si applica o si rilascia il freno di stazionamento. Questa condizione è assolutamente normale.

Non è possibile inserire o rilasciare il freno di stazionamento se la batteria da 12 Volt si scarica completamente.

➤ **Se la batteria è scarica** P. 704

Se l'interruttore del freno di stazionamento elettrico viene tirato e tenuto in tale posizione durante la guida, saranno applicati i freni su tutte e quattro le ruote tramite il sistema del servofreno elettrico fino all'arresto del veicolo. Viene quindi applicato il freno di stazionamento elettrico e l'interruttore deve essere rilasciato.

■ Funzionamento della funzione del freno di stazionamento automatico

Se la funzione del freno di stazionamento automatico sia stata attivata:

- Il freno di stazionamento viene inserito automaticamente quando si imposta la modalità di alimentazione su SPENTO.
- Per confermare che il freno di stazionamento è inserito, controllare se la spia del freno di stazionamento e dell'impianto frenante è accesa.

🔍 Attivazione e disattivazione della funzione del freno di stazionamento automatico P. 597

■ Rilascio automatico

Premendo il pedale dell'acceleratore, il freno di stazionamento viene rilasciato.

Utilizzare il pedale dell'acceleratore per rilasciare il freno di stazionamento quando si avvia il veicolo rivolto a monte o in un ingorgo.

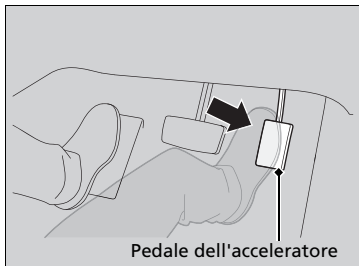

Premere leggermente il pedale dell'acceleratore. Quando si è in pendenza, potrebbe richiedere un maggiore input dell'acceleratore per il rilascio.

- La spia del freno di stazionamento e dell'impianto frenante si spegne.

È possibile rilasciare automaticamente il freno di stazionamento quando:

- Si indossa la cintura di sicurezza lato guida.
- Il sistema di alimentazione è inserito.
- La trasmissione non si trova in posizione **P** o **N**.

🔍 Freno di stazionamento

Il freno di stazionamento si inserisce automaticamente nei seguenti casi.

- Quando il veicolo si arresta con il sistema di mantenimento automatico del freno attivo da più di 10 minuti.
- Se la cintura di sicurezza del conducente viene slacciata mentre il veicolo è fermo e la funzione di mantenimento del freno è inserita.
- Se il sistema di alimentazione viene spento mentre il sistema mantenimento del freno è inserito.
- Quando si verifica un problema con il sistema di mantenimento del freno mentre questo è inserito.
- Quando il veicolo si ferma più di 10 minuti con il sistema ACC con LSF attivato.
- Se la cintura di sicurezza del conducente viene slacciata mentre il veicolo viene arrestato automaticamente dal sistema ACC con LSF.
- Quando il sistema di alimentazione viene spento mentre l'ACC con LSF è attivato.

Se il freno di stazionamento non può essere rilasciato automaticamente, farlo manualmente.

Quando il veicolo procede in salita, il pedale dell'acceleratore deve essere premuto più a fondo per rilasciare automaticamente il freno di stazionamento elettrico.

■ Attivazione e disattivazione della funzione del freno di stazionamento automatico

Con la modalità di alimentazione su ACCENSIONE, effettuare le seguenti operazioni per attivare o disattivare la funzione del freno di stazionamento automatico.

1. Portare la trasmissione in **[P]**.
2. Senza premere il pedale del freno, tirare verso l'alto l'interruttore del freno di stazionamento elettrico.
 - ▶ Verificare che la spia del freno di stazionamento e dell'impianto frenante sia accesa.
3. Tirare verso l'alto e tenere in questa posizione l'interruttore del freno di stazionamento. Quando si sente un segnale acustico, rilasciare l'interruttore ed entro 3 secondi tirare verso l'alto e tenere premuto di nuovo l'interruttore.
4. Quando si sente il suono che indica che la procedura è terminata, rilasciare l'interruttore.
 - ▶ Due segnali acustici indicano che la funzione è stata attivata.
 - ▶ Un segnale acustico indica che la funzione è stata disattivata.
 - ▶ Dopo aver eseguito l'attivazione della funzione, il freno di stazionamento rimane inserito dopo aver spento il sistema di alimentazione.
 - ▶ Per confermare che il freno di stazionamento è inserito, controllare se la spia del freno di stazionamento e dell'impianto frenante è accesa.

Se è necessario disattivare temporaneamente la funzione quando il veicolo passa attraverso un autolavaggio o viene trainato, è possibile seguire la procedura illustrata qui di seguito.

1. Premere il pedale del freno e arrestare il veicolo.
2. Impostare la modalità di alimentazione su SPENTO, quindi spingere in basso l'interruttore del freno di stazionamento elettrico entro 2 secondi.
 - ▶ Le impostazioni di attivazione e disattivazione della funzione non saranno interessate.
 - ▶ Prima di disattivare temporaneamente la funzione, accertarsi di disattivare entrambi i sistemi ACC con LSF e di mantenimento automatico del freno.
 - ▶ Per confermare che il freno di stazionamento è inserito, controllare se la spia del freno di stazionamento e dell'impianto frenante è accesa.

☒ Freno di stazionamento

Il freno di stazionamento non può essere rilasciato automaticamente quando sono accese le seguenti spie:

- Spia guasti
- Spia del sistema di trasmissione

Il freno di stazionamento potrebbe non essere rilasciato automaticamente quando sono accese le seguenti spie:

- Freno di stazionamento e spia impianto frenante
- Spia del sistema VSA
- Spia **ABS**
- Spia sistema di sicurezza supplementare

Il freno di stazionamento viene inserito col veicolo in movimento quando si tira l'interruttore del freno di stazionamento elettrico.

☒ Attivazione e disattivazione della funzione del freno di stazionamento automatico

In climi freddi, il freno di stazionamento può bloccarsi, se inserito.

Quando si parcheggia il veicolo, bloccare le ruote mediante cunei e assicurarsi che la funzione del freno di stazionamento automatico sia disattivata.

Inoltre, se il veicolo passa attraverso un autolavaggio o viene trainato, è necessario disattivare la funzione del freno di stazionamento automatico e lasciare il freno di stazionamento rilasciato.

■ Freno a pedale

Il veicolo è dotato di freni a disco su tutte e quattro le ruote. Il sistema di assistenza alla frenata di emergenza permette di sfruttare tutta la forza frenante quando si preme energicamente il pedale del freno in situazioni d'emergenza. Il sistema antibloccaggio freni (ABS) aiuta a mantenere il controllo dello sterzo in caso di frenate molto brusche.

➤ **Sistema di assistenza alla frenata d'emergenza** P. 602

➤ **Sistema antibloccaggio freni (ABS)** P. 601

☒ Freno a pedale

Controllare i freni dopo la guida in pozzanghere profonde o su strade allagate. Se necessario, fare asciugare i freni premendo leggermente il pedale varie volte.

Se si percepisce uno stridio metallico continuo quando si azionano i freni, le pastiglie dei freni devono essere sostituite. Far controllare il veicolo dal concessionario.

Una pressione costante sui freni durante la percorrenza di un lungo tratto discesa può causare surriscaldamento, con conseguente rischio di perdita della potenza di arresto. Pertanto, durante la percorrenza di un lungo tratto in discesa, rilasciare dell'acceleratore e consentire la frenata rigenerativa per rallentare il veicolo. Per regolare il tasso di decelerazione, utilizzare la levetta di decelerazione.

Durante la ricarica della batteria ad alta tensione, la frenata rigenerativa potrebbe non essere possibile.

➤ **Indicatore POWER/CHARGE** P. 145

➤ **Indicatore livello di carica della batteria ad alta tensione** P. 145

➤ **Levetta di decelerazione** P. 511

Non tenere il piede sul pedale del freno durante la guida poiché i freni rimangono azionati leggermente e, con l'andare del tempo, ciò compromette l'efficienza dei freni e la durata delle pastiglie. Inoltre confonde i conducenti dei veicoli che seguono.

Mantenimento automatico del freno

Consente di mantenere il freno inserito dopo aver rilasciato il pedale del freno fino a quando viene premuto il pedale dell'acceleratore. È possibile utilizzare questo sistema mentre il veicolo è temporaneamente arrestato, al semaforo o in condizioni di traffico intenso.

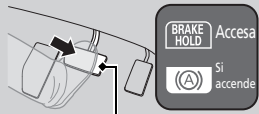
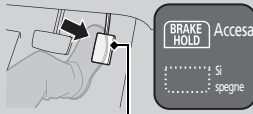
■ Accensione del sistema	■ Attivazione del sistema	■ Disattivazione del sistema
 <p>Pulsante mantenimento automatico del freno</p>	 <p>Pedale freno</p>	 <p>Pedale dell'acceleratore</p>
<p>Allacciare la cintura di sicurezza in modo corretto, quindi avviare il sistema di alimentazione. Premere il pulsante del mantenimento automatico del freno.</p> <ul style="list-style-type: none"> La spia del sistema di mantenimento automatico del freno si accende. Il sistema è acceso. 	<p>Premere il pedale del freno per arrestare completamente il veicolo. La trasmissione non deve essere in posizione P o R.</p> <ul style="list-style-type: none"> La spia del mantenimento automatico del freno si accende. La frenata viene mantenuta per un massimo di 10 minuti. Rilasciare il pedale del freno dopo l'accensione della spia del mantenimento automatico del freno. 	<p>Premere il pedale dell'acceleratore mentre la trasmissione è in una posizione diversa da P o N. Il sistema viene disinserito e il veicolo inizia a muoversi.</p> <ul style="list-style-type: none"> La spia del mantenimento automatico del freno si spegne. Il sistema continua a essere inserito.

Mantenimento automatico del freno

ATTENZIONE

Su forti pendenze o strade sdruciolevoli, se si toglie il piede dal pedale del freno, il veicolo potrebbe muoversi anche col sistema di mantenimento automatico del freno attivato.

Nel caso in cui il veicolo si muova inaspettatamente potrebbe causare un incidente con conseguenti lesioni gravi o letali.

Non attivare il sistema di mantenimento automatico del freno o fare affidamento su di esso per evitare che il veicolo si muova quando è fermo su forti pendenze o strade sdruciolevoli.

ATTENZIONE

Utilizzando il sistema di mantenimento automatico del freno per parcheggiare, il veicolo potrebbe muoversi inaspettatamente.

Nel caso in cui il veicolo si muova inaspettatamente potrebbe causare un incidente con conseguenti lesioni gravi o letali.

Non lasciare mai il veicolo quando il freno viene temporaneamente mantenuto col sistema di mantenimento automatico del freno e parcheggiare sempre portando il cambio su **P** e inserendo il freno di stazionamento.

■ **Il sistema si disattiva automaticamente quando:**

- Si inserisce il freno di stazionamento.
- Si preme il pedale del freno e si porta il cambio in **P** o **R**.

■ **Il sistema si disinserisce automaticamente e il freno di stazionamento viene inserito quando:**

- La frenata viene mantenuta per più di 10 minuti.
- La cintura di sicurezza lato guida non è allacciata.
- Il sistema di alimentazione è disinserito.
- È presente un problema nel sistema di mantenimento del freno automatico.

■ **Spegnimento del sistema di mantenimento automatico del freno**

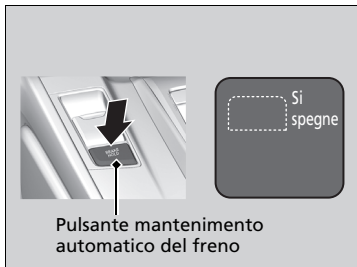

Quando il sistema è acceso, premere nuovamente il pulsante del mantenimento automatico del freno.

- La spia del sistema del mantenimento automatico del freno si spegne.

Se si desidera disattivare il mantenimento automatico del freno mentre l'impianto è in funzione, premere il pulsante del mantenimento automatico del freno tenendo premuto il pedale del freno.

⌘ **Mantenimento automatico del freno**

Quando il sistema è attivato, è possibile disinserire il sistema di alimentazione o parcheggiare il veicolo seguendo la normale procedura.

⌘ **Quando arrestato** P. 604

Sia se il sistema è inserito, sia se è attivato, la funzione di mantenimento del freno automatico si disattiva una volta che il sistema di alimentazione viene disinserito.

⌘ **Spegnimento del sistema di mantenimento automatico del freno**

Assicurarsi di spegnere il sistema di mantenimento automatico del freno prima di utilizzare un sistema di autolavaggio.

Si potrebbe percepire un rumore se il veicolo si sposta mentre il sistema di mantenimento automatico del freno è in funzione.

Sistema antibloccaggio freni (ABS)

■ ABS

Il sistema impedisce il bloccaggio delle ruote e aiuta a mantenere il controllo dello sterzo modulando rapidamente la pressione dei freni, molto più rapidamente di quanto possa fare il conducente.

Il sistema di ripartizione elettronica della forza frenante (EBD), che fa parte del sistema ABS, distribuisce in modo equilibrato la forza frenante tra le ruote anteriori e posteriori in base al carico del veicolo.

Non premere mai ripetutamente il pedale del freno. Lasciare che l'ABS svolga la propria funzione; il conducente deve semplicemente mantenere una pressione costante sul pedale del freno. Questa manovra viene anche detta "schiaccia e sterza".

■ Funzionamento dell'ABS

Il pedale del freno potrebbe pulsare leggermente durante il funzionamento dell'ABS. Premere il pedale del freno e continuare a premerlo saldamente. Su superfici asciutte, è necessario premere con molta forza il pedale del freno per attivare l'ABS. Tuttavia, si avvertirà immediatamente l'attivazione dell'ABS se si prova a frenare su neve o ghiaccio.

Il sistema ABS può attivarsi quando si preme il pedale del freno durante la guida su:

- Strade bagnate o coperte di neve.
- Strade coperte di pietrisco.
- Strade con superfici irregolari, ad esempio con buche, crepe, tombini, ecc.

L'ABS si disattiva quando la velocità del veicolo è inferiore a 10 km/h.

»» Sistema antibloccaggio freni (ABS)

AVVISO

Il sistema ABS potrebbe non funzionare correttamente se si usano pneumatici di tipo o dimensioni errate.

Se la spia **ABS** si accende mentre si è alla guida, potrebbe essere presente un guasto nel sistema. Sebbene il veicolo mantenga la normale capacità frenante, è possibile che l'ABS non funzioni. Fare controllare immediatamente il veicolo da un concessionario.

L'ABS non ha la funzione di ridurre la durata o la distanza di frenata necessaria al veicolo per arrestarsi, ma serve per limitare il blocco dei freni che potrebbe causare slittamento o perdita di controllo dello sterzo.

Il veicolo potrebbe richiedere una distanza di arresto maggiore rispetto a un veicolo senza ABS nei seguenti casi:

- Si guida su superfici stradali accidentate o dissestate, ad esempio ghiaia o neve.
- Gli pneumatici sono dotati di catene da neve.

Quanto segue può essere riscontrato con il sistema ABS:

- Suono del motore proveniente dal vano motore quando i freni vengono azionati o quando i controlli del sistema vengono eseguiti dopo l'avviamento del sistema di alimentazione e durante l'accelerazione del veicolo.
- Vibrazioni del pedale del freno e/o della carrozzeria del veicolo quando l'ABS si attiva.

Queste vibrazioni e questi suoni sono normali per i sistemi ABS e non devono destare alcuna preoccupazione.

Sistema di assistenza alla frenata d'emergenza

Il sistema è concepito per assistere il conducente generando una forza frenante maggiore quando si preme energicamente il pedale del freno in situazioni d'emergenza.

■ **Funzionamento del sistema di assistenza alla frenata di emergenza**

Premere saldamente il pedale del freno per ottenere una maggiore forza frenante.

Segnale di arresto di emergenza

Si attiva in caso di frenata brusca a una velocità di 60 km/h o più per segnalare ai veicoli che seguono la frenata repentina, facendo lampeggiare rapidamente le luci di emergenza. Ciò può contribuire ad avvisare i veicoli che seguono facendo sì che eseguano le azioni appropriate per evitare un possibile tamponamento.

■ Attivazione del sistema:



Le luci di emergenza smettono di lampeggiare quando:

- Si rilascia il pedale del freno.
- L'ABS è disattivato.
- La velocità di decelerazione del veicolo diventa moderata.
- Si preme il pulsante luci di emergenza.

☒ Segnale di arresto di emergenza

Il segnale di arresto di emergenza non è un sistema che può impedire un possibile tamponamento dovuto a una brusca frenata. Fa lampeggiare le luci di emergenza nel momento di cui si effettua una frenata brusca. È sempre preferibile per evitare brusche frenate a meno che non sia assolutamente necessario.

Il segnale di arresto di emergenza non si attiva quando il pulsante luci di emergenza è premuto.

Se l'ABS si disattiva per un determinato periodo di tempo durante la frenata, il segnale di arresto di emergenza potrebbe non attivarsi.

Quando arrestato

1. Premere saldamente il pedale del freno.
2. Con il pedale del freno premuto, tirare verso l'alto l'interruttore del freno di stazionamento elettrico lentamente, ma completamente.
3. Portare il cambio su **[P]**.
4. Disinserire il sistema di alimentazione.
 - ▶ La spia del freno di stazionamento e dell'impianto si spegne nell'arco di circa 15 secondi.

Confermare sempre l'inserimento del freno di stazionamento elettrico, specialmente se il veicolo è parcheggiato su un tratto in pendenza.

▣ Parcheggio del veicolo

⚠ATTENZIONE

Il veicolo potrebbe spostarsi se lasciato incustodito senza aver prima verificato l'inserimento della posizione di parcheggio.

Nel caso in cui il veicolo si muova inaspettatamente potrebbe causare un incidente con conseguenti lesioni gravi o letali.

Tenere sempre il piede sul pedale del freno fino alla verifica della visualizzazione di **[P] sulla spia posizione cambio.**

Non parcheggiare il veicolo vicino a oggetti infiammabili quali erba secca, olio o legna.

Il calore proveniente dal sistema di scarico può provocare un incendio.

»» Quando arrestato

AVVISO

Le seguenti azioni possono danneggiare la trasmissione:

- Premere contemporaneamente il pedale dell'acceleratore e il pedale del freno.
- Passaggio su **[P]** prima del completo arresto del veicolo.

Durante la guida su un tratto in salita, non mantenere il veicolo premendo il pedale dell'acceleratore.

Ciò potrebbe causare il surriscaldamento del sistema di alimentazione e il conseguente guasto.

A temperature estremamente basse, il freno di stazionamento può bloccarsi, se inserito. Se si prevedono tali temperature, non inserire il freno di stazionamento, ma, se si parcheggia su un tratto in pendenza, girare le ruote anteriori in modo che tocchino il marciapiede oppure bloccare le ruote per evitare che il veicolo si sposti. L'inosservanza delle suddette precauzioni potrebbe provocare lo spostamento del veicolo con conseguenti incidenti.

Sistema sensori di parcheggio*

I sensori d'angolo e centrali monitorano gli ostacoli intorno al veicolo mentre il cicalino, l'interfaccia informazioni del conducente e la schermata audio/informazioni consentono di conoscere la distanza approssimativa tra il veicolo e l'ostacolo.

■ Posizione e raggio d'azione del sensore

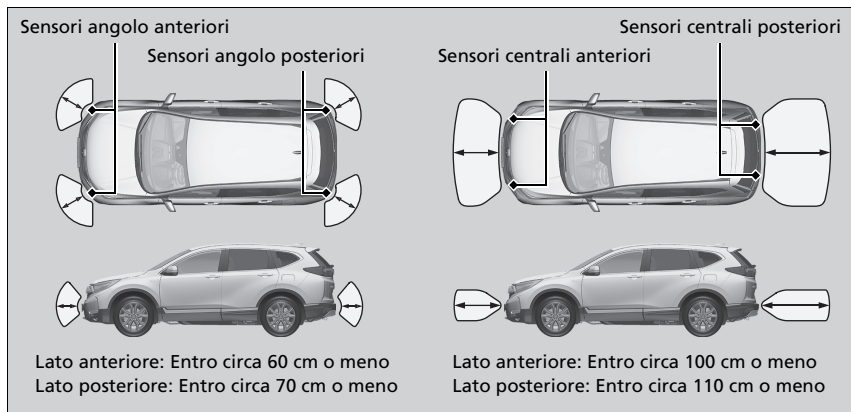

▣ Sistema sensori di parcheggio*

Anche quando il sistema è attivato, assicurarsi sempre che non ci siano ostacoli in prossimità del veicolo prima di parcheggiare.

Il sistema potrebbe non funzionare correttamente quando:

- I sensori sono coperti da neve, ghiaccio, fango o sporco.
- Il veicolo si trova su una superficie irregolare come erba, dossi o in pendenza.
- Il veicolo è stato parcheggiato all'aperto ed esposto a temperature alte o basse.
- Il sistema è influenzato da dispositivi che emettono onde a ultrasuoni.
- Si guida in condizioni atmosferiche avverse.

Il sistema potrebbe non rilevare:

- Oggetti sottili o bassi.
- Materiali fonoassorbenti quali neve, cotone o spugna.
- Oggetti che si trovano direttamente sotto al paraurti.

Non collocare accessori in prossimità o sui sensori.

■ Attivazione e disattivazione del sistema sensori di parcheggio

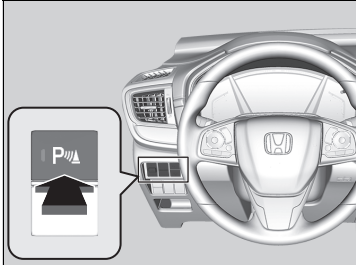

Con la modalità di alimentazione su ACCENSIONE, premere il pulsante sistema sensori di parcheggio per attivare o disattivare il sistema. Quando il sistema è attivo, la spia nel pulsante si accende.

I sensori d'angolo, centrali posteriori e d'angolo anteriori iniziano a rilevare eventuali ostacoli quando il cambio si trova in posizione **R** e la velocità del veicolo è inferiore a 8 km/h.

I sensori centrali anteriori e d'angolo anteriori iniziano a rilevare eventuali ostacoli quando il cambio non si trova in posizione **P** o **R** e la velocità del veicolo è inferiore a 8 km/h.

☒ Attivazione e disattivazione del sistema sensori di parcheggio

Quando si porta la modalità di alimentazione su ACCENSIONE, il sistema torna nella condizione selezionata in precedenza.

■ Funzionamento dello schermo

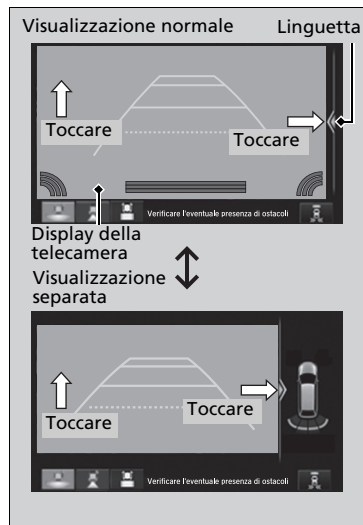

È possibile portare il display alla visualizzazione normale o separata toccando la linguetta vicina o sul display della telecamera.



☒ Funzionamento dello schermo

Se il sistema sensori di parcheggio è spento o si verifica un guasto nell'impianto, la linguetta scompare e il display separato ritorna alla normale visualizzazione.

È inoltre possibile portare il display alla visualizzazione normale o separata tramite la schermata audio/informazioni.

➤ **Funzioni personalizzate** P. 398

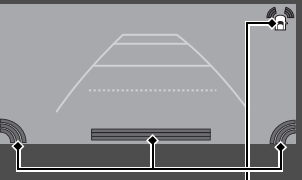
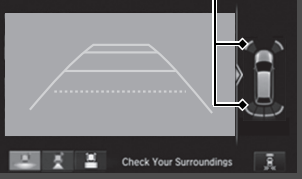
■ Quando la distanza tra il veicolo e gli ostacoli si riduce

Lunghezza del suono intermittente	Distanza tra il paraurti e l'ostacolo		Spia	Schermata interfaccia informazioni del conducente/Audio/informazioni
	Sensori angolo	Sensori centrali		
Moderata	—	Lato anteriore: Circa 100-60 cm Lato posteriore: Circa 110-60 cm	Lampeggiante color giallo* ¹	 <p>Le spie si accendono quando il sensore rileva un ostacolo.</p>  <p>Le spie si accendono quando il sensore rileva un ostacolo.</p> 
Ridotta	Lato anteriore: Circa 60-45 cm Lato posteriore: Circa 70-45 cm	Circa 60-50 cm	Lampeggiante color ambra	
Estremamente ridotta	Circa 45-35 cm	Circa 50-40 cm	Lampeggiante color rosso	
Continua	Circa 35 cm o meno	Circa 40 cm o meno	Lampeggiante color rosso	

*1: In questa fase, gli ostacoli sono rilevati solo dai sensori centrali.

■ Disattivazione di tutti i sensori posteriori

1. Assicurarsi che il sistema sensori di parcheggio non sia attivato. Portare la modalità di alimentazione su VEICOLO SPENTO.
2. Tenere premuto il pulsante del sistema sensori di parcheggio e impostare la modalità di alimentazione su ACCENSIONE.
3. Mantenere premuto il pulsante per 10 secondi. Rilasciarlo quando la spia sul pulsante lampeggia.
4. Premere di nuovo il pulsante. La spia sul pulsante si spegne.
 - Vengono emessi due segnali acustici. I sensori posteriori sono ora disattivati.

Per riattivare i sensori posteriori, attenersi alla procedura precedente. Quando vengono riattivati, vengono emessi tre segnali acustici.

►► Disattivazione di tutti i sensori posteriori

Quando si sposta la leva del cambio su **R**, la spia sul pulsante sistema sensori di parcheggio lampeggia per ricordare che i sensori posteriori sono stati disattivati.

Monitoraggio traffico incroci *

Controlla le aree agli angoli posteriori, utilizzando i sensori radar durante la retromarcia e avvisa il conducente in caso di rilevamento di un veicolo in avvicinamento da un angolo posteriore.

Il sistema risulta particolarmente utile quando si esce da un parcheggio in retromarcia.

☒ Monitoraggio traffico incroci *

⚠ ATTENZIONE

La funzione di monitoraggio traffico incroci non è in grado di rilevare tutti i veicoli in avvicinamento e potrebbe non rilevare del tutto un veicolo in avvicinamento.

La mancata verifica, prima di effettuare la retromarcia in sicurezza, potrebbe provocare una collisione.

Non affidarsi esclusivamente al sistema durante la retromarcia; servirsi sempre degli specchietti e guardare indietro e sui lati del veicolo prima di effettuare la retromarcia.

Il cicalino di avviso del sistema del sistema sensori di parcheggio esclude il cicalino del monitor per vettura in arrivo lateralmente quando i sensori rilevano veicoli a una distanza più ravvicinata.

■ Funzionamento del sistema

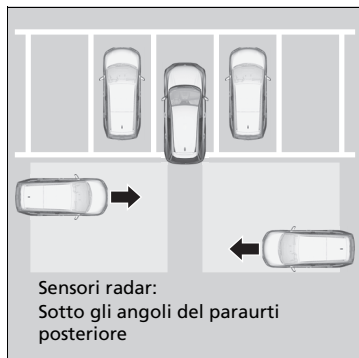

Quando viene rilevato un veicolo avvicinarsi da un angolo posteriore, il sistema di monitoraggio traffico incroci attiva un cicalino e visualizza un avviso per avvertire il conducente.

Il sistema si attiva quando:

- La modalità di alimentazione è su ACCENSIONE.
- Il monitoraggio traffico incroci è attivato.
 - **Attivazione e disattivazione del monitoraggio traffico incroci** P. 615
 - **Funzioni personalizzate** P. 398
- La trasmissione è in posizione **R**.
- Il veicolo procede a una velocità di 5 km/h o meno.

►► Monitoraggio traffico incroci*

Il monitoraggio traffico incroci potrebbe non rilevare o potrebbe rilevare in ritardo un veicolo in avvicinamento oppure potrebbe segnalare un rilevamento senza alcun veicolo in avvicinamento nelle condizioni seguenti:

- Un ostacolo, come ad esempio un altro veicolo e un muro, in prossimità del paraurti posteriore del veicolo, interferisce con il raggio d'azione dei sensori radar.
 - Il veicolo procede a una velocità di circa 5 km/h o più.
 - Un veicolo si sta avvicinando a una velocità diversa da quella compresa tra circa 10 km/h e 25 km/h.
 - Il sistema rileva un'interferenza esterna dovuta ad esempio ai sensori radar di un altro veicolo e a una forte onda radio trasmessa da un impianto vicino.
 - Un angolo del paraurti posteriore è coperto da neve, ghiaccio, fango o sporcizia.
 - In presenza di condizioni atmosferiche avverse.
 - Il proprio veicolo è in pendenza.
 - La parte posteriore del veicolo è inclinata a causa di un carico pesante.
 - Il veicolo procede in retromarcia verso un muro, un palo, un altro veicolo, ecc.
 - Il paraurti posteriore o i sensori sono stati riparati in modo inadeguato o il paraurti posteriore si è deformato.
- Far controllare il veicolo dal concessionario.

Il sistema non è in grado di rilevare un veicolo che si avvicina direttamente da dietro la propria vettura né segnalerà un veicolo rilevato se questo si muove direttamente dietro la propria vettura.

Il sistema non segnala la presenza di un veicolo in allontanamento dal proprio veicolo e può segnalare pedoni, biciclette od oggetti fermi.

☒ Monitoraggio traffico incroci*

Per un corretto funzionamento, tenere sempre pulita l'area agli angoli del paraurti posteriore.
Non coprire l'area all'angolo del paraurti posteriore con etichette o adesivi di alcun tipo.

* Non disponibile su tutti i modelli

■ Quando il sistema rileva un veicolo

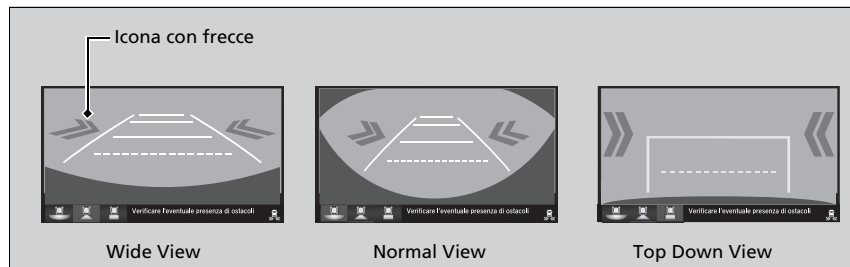

Sullo schermo audio/informazioni viene visualizzata un'icona con delle frecce sul lato del veicolo in avvicinamento.

►► Quando il sistema rileva un veicolo

Se **[R]** nella parte inferiore destra cambia in **[R]** color ambrato quando il cambio è in posizione **[R]**, potrebbe esserci un accumulo di fango, neve, ghiaccio o altri detriti in prossimità del sensore. Il sistema è temporaneamente annullato. Controllare l'eventuale presenza di ostruzioni in corrispondenza degli angoli del paraurti e, se necessario, pulire accuratamente l'area.

Se **[R]** si accende quando il cambio è in posizione **[R]**, potrebbe esserci un problema con il sistema del monitoraggio traffico incroci. Non utilizzare il sistema e far controllare il veicolo da un concessionario.

Se la visualizzazione rimane identica con la trasmissione in posizione **[R]**, potrebbe esserci un problema con il sistema della telecamera posteriore e con il sistema del monitor per vettura in arrivo lateralmente.

Non utilizzare il sistema e far controllare il veicolo da un concessionario.

■ Attivazione e disattivazione del monitoraggio traffico incroci

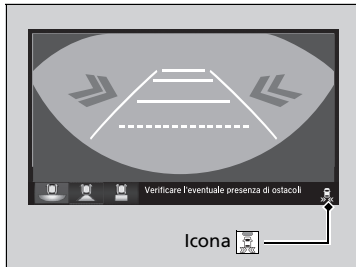

Toccare per attivare e disattivare il sistema. La spia (verde) si accende quando il sistema è attivato. È anche possibile attivare e disattivare il sistema tramite la schermata audio/informazioni.

► **Funzioni personalizzate** P. 398

Informazioni sulla telecamera posteriore a vista multipla

La schermata audio/informazioni può visualizzare la vista posteriore del veicolo. Il display passa automaticamente alla vista posteriore quando la trasmissione viene portata su **R**.

Area del display della telecamera posteriore a vista multipla

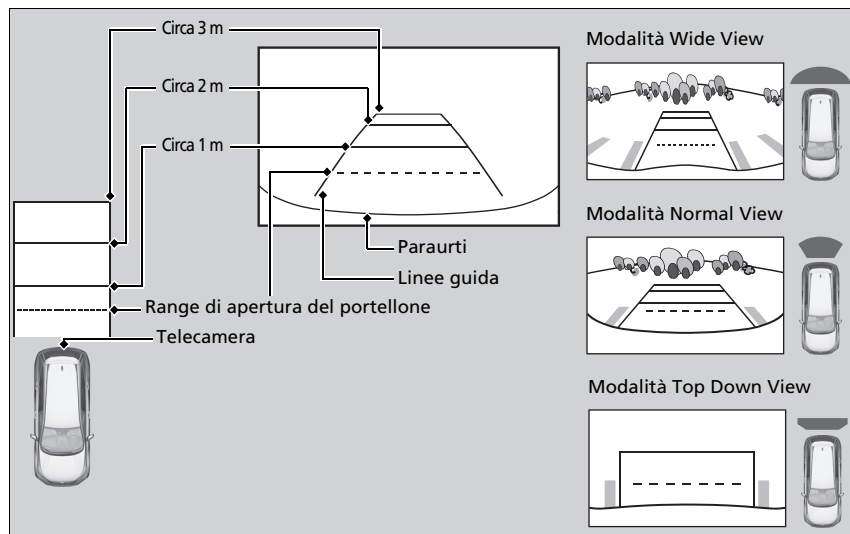

Informazioni sulla telecamera posteriore a vista multipla



La visibilità della telecamera per retromarcia è limitata. Non è possibile vedere gli angoli del paraurti o eventuali oggetti presenti sotto di esso. Inoltre, la presenza di una sola lente fa apparire gli oggetti più vicini o più lontani di quanto non lo siano effettivamente.

Prima di innestare la retromarcia, accertarsi vivamente di potersi spostare in sicurezza. Anche alcune condizioni (quali il tempo, l'illuminazione e le temperature elevate) possono limitare la visibilità posteriore. Non fare affidamento sul display della vista posteriore poiché non fornisce informazioni complete sulle condizioni presenti sul retro del veicolo.

Se la lente della telecamera è coperta da sporcizia o umidità, utilizzare un panno morbido e umido per mantenere la lente pulita e priva di detriti.

È possibile visualizzare tre differenti modalità della telecamera sulla schermata audio/ informazioni.

Toccare l'icona appropriata per cambiare modalità.

-  : modalità Wide View
-  : modalità Normal View
-  : modalità Top Down View

- Se l'ultima modalità di visualizzazione utilizzata è Wide o Normal, la stessa modalità viene selezionata la volta successiva che si porta la trasmissione su **[R]**.
- Se, prima dell'arresto del sistema di alimentazione, è stata utilizzata la modalità Top Down View, viene selezionata la modalità Wide View la volta successiva che si accende il sistema di alimentazione e si imposta la trasmissione su **[R]**.
- Se la Top Down View è stata usata l'ultima volta per più di 10 secondi dopo aver spostato la trasmissione da **[R]**, viene selezionata la modalità Wide View la volta successiva che si porta la trasmissione su **[R]**.

► Informazioni sulla telecamera posteriore a vista multipla

È possibile modificare le impostazioni **Linee guida Fissa** e **Linee guida dinamiche**.

► **Funzioni personalizzate** P. 398

Linee guida fisse

Attiva: Le linee guida vengono visualizzate quando si porta la trasmissione su **[R]**.

Disattiva: Le linee guida non vengono visualizzate.

Linee guida dinamiche

Attiva: Le linee guida si spostano in base alla direzione del volante.

Disattiva: Le linee guida non si spostano.

Informazioni sul carburante

■ Carburante consigliato

Benzina/gasohol conforme alla norma EN 228
Benzina super verde/gasohol fino a E10 (90% benzina e 10% di etanolo) con numero di ottano pari o superiore a 95

Il veicolo è progettato per operare con benzina verde con un numero di ottano pari a 95 o superiore.

Se questo numero di ottano non è disponibile, è possibile utilizzare temporaneamente benzina verde con un numero di ottano pari a 91 o superiore.

L'uso di benzina verde standard può causare un rumore metallico di battito nel motore e una riduzione delle prestazioni del motore. L'uso prolungato di benzina verde standard può causare danni al motore.

■ Capacità del serbatoio carburante: 57 L

» Informazioni sul carburante

AVVISO

L'uso di benzina contenente piombo comporta i seguenti rischi:

- Danni al sistema di scarico compreso il convertitore catalitico
- Danni al motore e al sistema di alimentazione carburante
- Effetti negativi sul motore e sugli altri sistemi

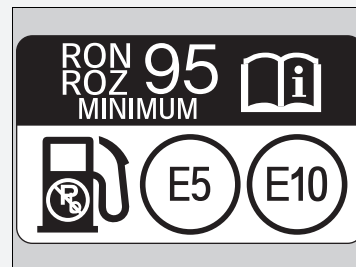

Carburanti ossigenati

I carburanti ossigenati sono miscelati con benzina ed etanolo o altri composti. Il veicolo è progettato per funzionare anche con carburanti ossigenati contenenti fino al 10% in volume di etanolo e fino al 22% in volume di ETBE, in base agli standard EN 228. Per ulteriori informazioni, contattare il concessionario.

Rifornimento di carburante

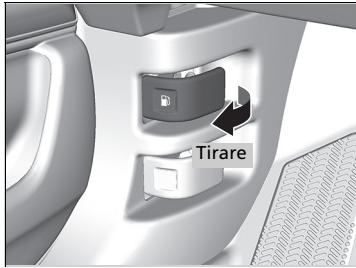

1. Arrestare il veicolo con la pompa della stazione di servizio sul lato posteriore sinistro del veicolo.
2. Disinserire il sistema di alimentazione.
3. Tirare la leva di apertura sportellino serbatoio carburante situata sotto l'angolo inferiore lato guida esterno della plancia.
 - Lo sportellino si apre.

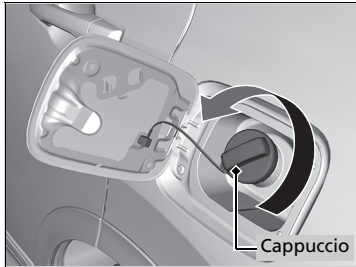

4. Svitare lentamente il tappo del serbatoio carburante. Sfiatare l'eventuale aria presente, quindi ruotare la manopola lentamente per aprire il tappo di rifornimento carburante.

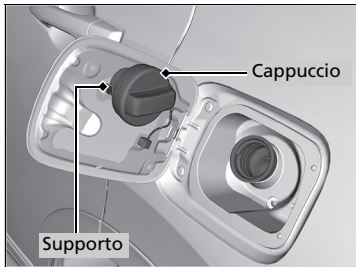

5. Posizionare il tappo del serbatoio carburante nel supporto.
6. Inserire a fondo l'erogatore del carburante.
 - Quando il serbatoio è pieno, l'erogatore del carburante si disattiva automaticamente. In questo modo viene lasciato dello spazio nel serbatoio per l'eventuale espansione del carburante dovuta alla variazione della temperatura.
7. Dopo il rifornimento, rimontare il tappo del serbatoio carburante e serrarlo fino a quando non si percepisce almeno uno scatto.
 - Chiudere manualmente lo sportellino serbatoio carburante.

⚠ Rifornimento di carburante

⚠ ATTENZIONE

La benzina è altamente infiammabile ed esplosiva. Quando la si maneggia può provocare gravi ustioni o lesioni.

- Spegnerne il sistema di alimentazione e tenere lontane fonti di calore, scintille o fiamme.
- Maneggiare il carburante solo all'aria aperta.
- Pulire immediatamente eventuali versamenti.

Non riempire ulteriormente il serbatoio dopo l'arresto automatico dell'erogatore del carburante. Versando altro carburante si potrebbe superare la capacità massima del carburante.

L'erogatore del carburante si ferma automaticamente per lasciare spazio nel serbatoio affinché il carburante possa espandersi al variare della temperatura.

Miglioramento del risparmio di carburante e riduzioni delle emissioni di CO₂

Il risparmio di carburante e la riduzione delle emissioni di CO₂ dipendono da diversi fattori, tra cui le condizioni di guida, il peso del carico, i tempi di permanenza con il motore al minimo, lo stile di guida e le condizioni del veicolo. In base a questi e ad altri fattori, potrebbe non essere possibile ottenere il risparmio carburante stimato.

Manutenzione e risparmio del consumo di carburante

È possibile ottimizzare il risparmio del consumo di carburante grazie alla manutenzione appropriata del veicolo.

Seguire la tabella di manutenzione e, se necessario, consultare il libretto di garanzia.

Per i veicoli senza sistema promemoria manutenzione, seguire la tabella di manutenzione.

📄 **Tabella di manutenzione*** P. 631

- Utilizzare olio motore con la viscosità consigliata.

📄 **Olio motore raccomandato** P. 642

- Mantenere la pressione degli pneumatici specificata.
- Non caricare eccessivamente il veicolo.
- Mantenere il veicolo pulito. Un accumulo di neve o fango sul sottoscocca del veicolo comporta un aumento del peso e una maggiore resistenza al vento.

📄 Miglioramento del risparmio di carburante e riduzioni delle emissioni di CO₂

Il calcolo diretto è il metodo consigliato per determinare il consumo effettivo del carburante durante la guida.

100	×	Litri di carburante	÷	Km percorsi	=	L per 100 km
Miglia percorse	÷	Galloni di carburante	=	Miglia per gallone		

Manutenzione

In questo capitolo vengono descritti gli interventi di manutenzione di base.



Prima di effettuare la manutenzione

Ispezione e manutenzione	622
Sicurezza durante la manutenzione.....	623
Componenti e liquidi utilizzati negli interventi di manutenzione	624
Informazioni sul servizio di manutenzione	625

Sistema promemoria di manutenzione*

Tabella di manutenzione*	631
--------------------------------	-----

Manutenzione sotto il cofano motore

Voci di manutenzione sotto il cofano motore	639
Apertura del cofano	640
Olio motore raccomandato	642
Controllo dell'olio	644

Aggiunta di olio motore.....	645
Sistema di raffreddamento.....	646
Liquido di raffreddamento inverter.....	649
Liquido del cambio	651
Liquido freni	652
Rifornimento del liquido lavacrystalli	653
Filtro carburante	654

Sostituzione delle lampadine

Controllo e manutenzione delle spazzole

tergicristalli	660
----------------------	-----

Controllo e manutenzione degli pneumatici

Controllo degli pneumatici.....	665
Indicatori di usura	666

Durata degli pneumatici	666
Sostituzione di pneumatico e ruota.....	667
Rotazione pneumatici	668
Dispositivi di trazione da neve.....	669

Batteria 12 Volt

Procedure ordinarie sul telecomando

Sostituzione della batteria del pulsante.....	676
---	-----

Manutenzione del sistema di climatizzazione

Pulizia

Manutenzione dell'abitacolo.....	680
Manutenzione degli esterni	682

Accessori e modifiche

* Non disponibile su tutti i modelli

Ispezione e manutenzione

Per mantenere il veicolo in condizioni ottimali e per garantire la sicurezza, effettuare tutte le operazioni di ispezione e manutenzione elencate. Se si notano anomalie, ad esempio rumorosità, odori, liquido freni insufficiente, residui di olio sul terreno e così via, richiedere a una concessionaria di effettuare un'ispezione. Fare riferimento al Libretto di manutenzione* fornito insieme al veicolo/tabella di manutenzione riportata nel presente manuale utente per informazioni dettagliate sulla manutenzione e sulle ispezioni.

➤ **Tabella di manutenzione*** P. 631

Tipi di ispezione e manutenzione

■ Ispezioni giornaliere

Effettuare le ispezioni prima di partire per lunghi viaggi, quando si lava il veicolo o si esegue il rifornimento.

■ Ispezioni periodiche

- Controllare mensilmente il livello del liquido freni.
 - **Liquido freni** P. 652
- Controllare mensilmente la pressione pneumatici. Verificare la presenza di usura e corpi estranei sul battistrada.
 - **Controllo e manutenzione degli pneumatici** P. 665
- Controllare mensilmente il funzionamento delle luci esterne.
 - **Sostituzione delle lampadine** P. 655
- Controllare ogni sei mesi lo stato delle spazzole tergicristalli.
 - **Controllo e manutenzione delle spazzole tergicristalli** P. 660

Sicurezza durante la manutenzione

Di seguito sono elencate alcune delle precauzioni di sicurezza più importanti. Tuttavia, queste avvertenze non possono includere tutti i pericoli possibili a cui si può andare incontro effettuando procedure di manutenzione. Spetta all'utente decidere se eseguire o meno un determinato intervento.

Sicurezza durante la manutenzione

- Per ridurre al minimo il rischio di incendio o esplosione, tenere sigarette, scintille e fiamme libere lontano dalla batteria da 12 Volt, da tutto il sistema ad alta tensione e da tutti i componenti del sistema di alimentazione carburante.
- Non lasciare mai stracci, panni o altri oggetti infiammabili sotto il cofano.
 - Il calore generato dal motore e dagli scarichi può infiammarli e provocare un incendio.
- Per pulire i componenti, non utilizzare benzina, ma uno sgrassatore o un detergente per componenti.
- Indossare occhiali e indumenti di protezione quando si interviene sulla batteria da 12 Volt o si utilizza un sistema di aria compressa.
- Lo scarico del motore contiene monossido di carbonio, una sostanza nociva che può avere effetti letali.
 - Azionare il motore esclusivamente in presenza di una ventilazione sufficiente.

⚠ Sicurezza durante la manutenzione

⚠ ATTENZIONE

Una scorretta manutenzione del veicolo o la mancata risoluzione di un problema prima della guida può causare incidenti con rischio di gravi lesioni o morte.

Seguire sempre le raccomandazioni e attenersi ai programmi di ispezione e manutenzione contenuti in questo manuale utente/Libretto di manutenzione.

⚠ ATTENZIONE

La mancata osservanza delle istruzioni e delle precauzioni di manutenzione può causare lesioni personali gravi o la morte.

Attenersi sempre alle procedure e alle precauzioni descritte in questo manuale utente.

■ Sicurezza del veicolo

- Il veicolo deve essere fermo.
 - Accertarsi che il veicolo sia parcheggiato in piano, che il freno di stazionamento sia inserito e che il sistema di alimentazione sia disattivato.
- I componenti bollenti possono causare ustioni.
 - Accertarsi che il sistema di alimentazione, inclusi il motore termico e il sistema di scarico si raffreddino completamente prima di toccare i componenti del veicolo.
- Le parti in movimento possono causare lesioni.
 - Non attivare il sistema di alimentazione, a meno che non venga richiesto dalle istruzioni, e tenere gli arti lontano dalle parti in movimento. Quando il sistema di alimentazione è acceso, il motore può avviarsi automaticamente oppure la ventola del radiatore può attivarsi senza che il motore sia in funzione.
- Non toccare la batteria ad alta tensione e il cablaggio (arancione).

Componenti e liquidi utilizzati negli interventi di manutenzione

Durante gli interventi di manutenzione e riparazione, utilizzare parti e liquidi originali Honda. I componenti originali Honda sono fabbricati in conformità agli stessi elevati standard di qualità dei veicoli Honda.

Informazioni sul servizio di manutenzione

Se il veicolo è dotato di sistema promemoria manutenzione, sull'interfaccia informazioni del conducente viene indicata la data prevista per l'intervento di manutenzione del veicolo. Fare riferimento al libretto di manutenzione fornito con il veicolo per una spiegazione dei codici delle voci di manutenzione visualizzati sul display.

➤ **Sistema promemoria di manutenzione*** P. 626

Se il sistema promemoria manutenzione non è disponibile, attenersi alle tabelle di manutenzione riportate nell'apposito libretto fornito con il veicolo.

Se il veicolo non è fornito di Libretto di manutenzione, seguire la tabella di manutenzione presente in questo manuale utente.

➤ **Tabella di manutenzione*** P. 631

✉ Informazioni sul servizio di manutenzione

Modelli con sistema promemoria manutenzione

Se si sta programmando di portare il veicolo al di fuori di uno dei paesi in cui si applica il sistema promemoria manutenzione, consultare il concessionario per informazioni su come registrare tali informazioni e programmare la manutenzione secondo le condizioni del paese interessato.



Fornisce informazioni sulle voci relative agli interventi manutenzione da eseguire. Le voci di manutenzione sono rappresentate da un codice e un'icona. Il sistema indica quando portare il veicolo da un concessionario in termini di giorni restanti.

Se il successivo intervento di manutenzione è prossimo, imminente o già trascorso, a ogni impostazione della modalità di alimentazione su ACCENSIONE, sull'interfaccia informazioni del conducente viene visualizzata anche un'icona di avvertenza.

» Sistema promemoria di manutenzione*

È possibile scegliere di visualizzare un messaggio di allerta corrispondente insieme all'icona di avvertenza sull'interfaccia informazioni del conducente.

■ Visualizzazione delle informazioni del promemoria manutenzione

1. Impostare la modalità di alimentazione su ACCENSIONE.
2. Premere più volte il pulsante  (display/informazioni) fino a visualizzare .
3. Premere il tasto **ENTER** per passare alla schermata delle informazioni promemoria di manutenzione. Le voci di manutenzione vengono visualizzate sull'interfaccia informazioni del conducente.

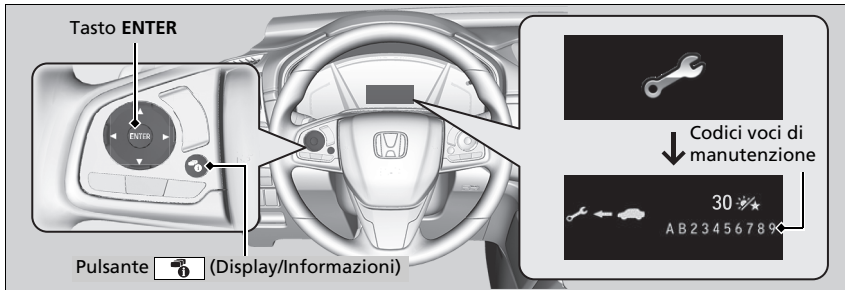

La spia messaggio di sistema (i) si accende insieme alle informazioni del promemoria manutenzione.

▣ Visualizzazione delle informazioni del promemoria manutenzione

In base allo stato del motore e dell'olio motore, il sistema calcola il tempo rimanente prima del successivo intervento di manutenzione.

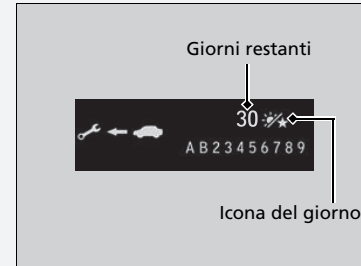

■ Icone di avvertenza e informazioni del promemoria manutenzione sull'interfaccia informazioni del conducente

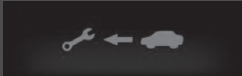
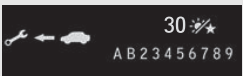
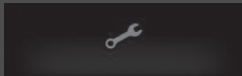
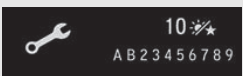
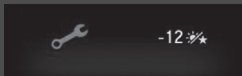
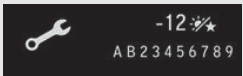
Icona di avvertenza	Informazioni promemoria manutenzione	Spiegazione	Informazioni
<p>Manutenzione a breve</p> 		<p>Una o più voci di manutenzione richiedono l'intervento entro 30 giorni. I giorni rimanenti vengono calcolati in base alle condizioni di guida.</p>	<p>Il tempo restante verrà calcolato per giorno.</p>
<p>Manutenzione necessaria</p> 		<p>Una o più voci di manutenzione richiedono l'intervento entro 10 giorni. I giorni rimanenti vengono calcolati in base alle condizioni di guida.</p>	<p>Far eseguire gli interventi di manutenzione indicati appena possibile.</p>
<p>Superata scadenza manutenzione</p> 		<p>L'intervento di manutenzione indicato non è stato ancora eseguito quando il tempo rimanente è pari a 0.</p>	<p>Il veicolo ha superato i limiti previsti per l'esecuzione della manutenzione. Far eseguire immediatamente l'intervento di manutenzione richiesto e non dimenticare di azzerare il sistema di promemoria manutenzione.</p>

■ Voci promemoria manutenzione

Le voci di manutenzione visualizzate sull'interfaccia informazioni del conducente sono indicate con codice e icona.

Per la spiegazione dei codici e delle icone del promemoria manutenzione, fare riferimento al libretto di manutenzione fornito con il veicolo.

■ Disponibilità del sistema promemoria manutenzione

Anche se, premendo il pulsante  (display/informazioni) sull'interfaccia informazioni del conducente, vengono visualizzate le informazioni di promemoria della manutenzione, il sistema non è disponibile in alcuni paesi. Fare riferimento al libretto di manutenzione fornito con il veicolo oppure chiedere alla concessionaria se è possibile usufruire del sistema di promemoria manutenzione.



☒ Disponibilità del sistema promemoria manutenzione

Se si sta programmando di portare il veicolo al di fuori di uno dei paesi in cui si applica il sistema promemoria manutenzione, consultare il concessionario per informazioni su come registrare tali informazioni e programmare la manutenzione secondo le condizioni del paese interessato.

■ Azzeramento del display

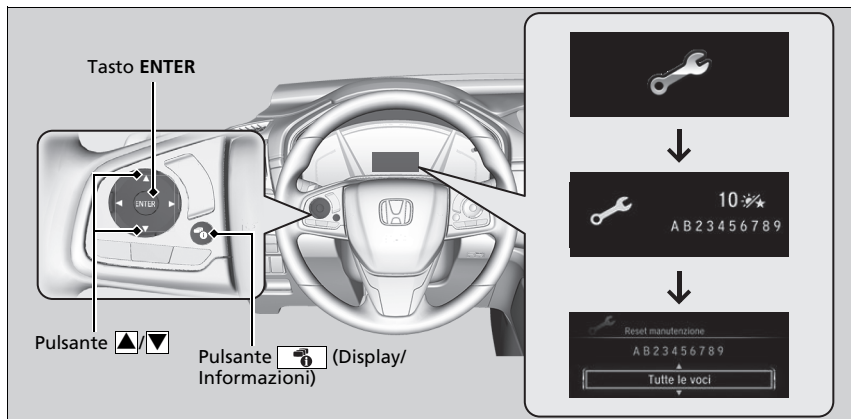
Azzerare il display delle informazioni del promemoria manutenzione in seguito a un intervento.



1. Impostare la modalità di alimentazione su ACCENSIONE.
2. Premere più volte il pulsante  (display/informazioni) fino a visualizzare .
3. Premere il tasto **ENTER**.
4. Tenere premuto il tasto **ENTER** per circa 10 secondi per accedere alla modalità di azzeramento.
5. Premere il pulsante  per selezionare una voce di manutenzione da azzerare o per selezionare **Tutte le voci** (è anche possibile selezionare **Annulla** per terminare il processo).
6. Premere il tasto **ENTER** per azzerare la voce selezionata.
7. Ripetere dal punto 4 per le altre voci che si desidera azzerare.

►► Azzeramento del display

AVVISO

Il mancato azzeramento delle informazioni del promemoria manutenzione in seguito all'intervento determina la visualizzazione di intervalli di manutenzione errati con conseguenti gravi problemi meccanici.

Modelli con sistema audio con display

È possibile anche azzerare la visualizzazione delle informazioni del sistema promemoria manutenzione utilizzando la schermata audio/informazioni.

► **Funzioni personalizzate** P. 398

Al completamento dell'intervento di manutenzione richiesto, il concessionario resetta il display delle informazioni del promemoria manutenzione. Se la manutenzione viene eseguita da altri, azzerare il display.

Se il veicolo viene fornito con il libretto di manutenzione, all'interno è possibile trovare la relativa tabella di manutenzione. Per i veicoli privi di Libretto di manutenzione, fare riferimento alle seguenti tabelle di manutenzione.

La tabella di manutenzione indica gli interventi di manutenzione minimi necessari per assicurare il funzionamento regolare del veicolo. A causa delle differenze regionali e climatiche, potrebbe essere necessario eseguire ulteriori operazioni di manutenzione. Per una descrizione più dettagliata, consultare il libretto di garanzia.

Gli interventi di manutenzione devono essere eseguiti da tecnici adeguatamente formati ed equipaggiati. Il concessionario autorizzato soddisfa tutti questi requisiti.

Eccetto i modelli destinati a Europa e Ucraina

Manutenzione al chilometraggio o al numero di mesi indicato, a seconda di quale condizione si verifica prima.	km X 1.000	20	40	60	80	100	120	140	160	180	200
	mesi	12	24	36	48	60	72	84	96	108	120
Sostituire l'olio motore* ¹	Normale	Ogni 10.000 km o 1 anno									
	Grave	Ogni 5.000 km o 6 mesi									
Sostituire il filtro olio motore* ¹	Normale	Ogni 20.000 km o 2 anni									
	Grave	Ogni 10.000 km o 1 anno									
Sostituire la cartuccia del filtro aria		Ogni 30.000 km									
Controllare il gioco delle valvole		Ogni 120.000 km* ²									
Sostituire il filtro carburante	Normale	Ogni 210.000 km									
	Grave	Ogni 130.000 km* ³									
Sostituire le candele ad incandescenza		Ogni 100.000 km									
Sostituire il liquido di raffreddamento del motore		A 200.000 km o 10 anni, quindi ogni 100.000 km o 5 anni									

*1: In alcuni paesi è richiesto solamente il programma di manutenzione per condizioni gravi: fare riferimento al libretto di garanzia.

*2: Metodo sensoriale

Se sono rumorose, regolare le valvole durante l'intervento di manutenzione a 120.000 km.

*3: Si consiglia di sostituire il filtro carburante se si presume che il carburante utilizzato sia contaminato con polvere, ecc. perché il filtro potrebbe ostruirsi in tempi più brevi.

Manutenzione al chilometraggio o al numero di mesi indicato, a seconda di quale condizione si verifica prima.	km X 1.000	20	40	60	80	100	120	140	160	180	200
	mesi	12	24	36	48	60	72	84	96	108	120
Sostituire l'olio del cambio	Ogni 80.000 km o 4 anni										
Sostituire l'olio del differenziale posteriore	AWD	•				•				•	
Controllare i freni anteriori e posteriori	Ogni 10.000 km o 6 mesi										
Sostituire il liquido freni	Ogni 3 anni										
Sostituire il filtro antipolvere e antipolline		•	•	•	•	•	•	•	•	•	•
Controllare la data di scadenza del flacone del kit riparazione pneumatici temporanea	Ogni anno										
Ruotare gli pneumatici (controllare la pressione e la condizione degli pneumatici almeno una volta al mese)	Ogni 10.000 km										
Effettuare il controllo visivo dei seguenti componenti:											
Estremità braccetto sterzo, scatola sterzo e cuffie	Ogni 10.000 km o 6 mesi										
Componenti delle sospensioni	Ogni 10.000 km o 6 mesi										
Cuffie semiassi	Ogni 10.000 km o 6 mesi										
Tubi flessibili e tubazioni dei freni (compreso ABS)											
I livelli e le condizioni di tutti i liquidi	•	•	•	•	•	•	•	•	•	•	•
Sistema di scarico											
Tubazioni e raccordi del carburante											

Modelli per l'Ucraina

Manutenzione al chilometraggio o al numero di mesi indicato, a seconda di quale condizione si verifica prima.	km X 1.000	15	30	45	60	75	90	105	120	135	150	165	180	195
	mesi	12	24	36	48	60	72	84	96	108	120	132	144	156
Sostituire l'olio motore	Normale	•	•	•	•	•	•	•	•	•	•	•	•	•
	Grave	Ogni 7.500 km o 6 mesi												
Sostituire il filtro olio motore	Normale	•	•	•	•	•	•	•	•	•	•	•	•	•
	Grave	Ogni 7.500 km o 6 mesi												
Sostituire la cartuccia del filtro aria	Ogni 30.000 km													
Controllare il gioco valvole*1	Ogni 120.000 km													
Sostituire il filtro carburante	Normale	Ogni 210.000 km												
	Grave	Ogni 120.000 km*2												
Sostituire le candele ad incandescenza	Ogni 120.000 km (controllare: 15.000 km)													
Sostituire il liquido di raffreddamento del motore	A 200.000 km o 10 anni, quindi ogni 100.000 km o 5 anni													

*1: Metodo sensoriale

Se sono rumorose, regolare le valvole durante l'intervento di manutenzione a 120.000 km.

*2: Si consiglia di sostituire il filtro carburante se si presume che il carburante utilizzato sia contaminato con polvere, ecc. perché il filtro potrebbe ostruirsi in tempi più brevi.

Manutenzione al chilometraggio o al numero di mesi indicato, a seconda di quale condizione si verifica prima.	km X 1.000	15	30	45	60	75	90	105	120	135	150	165	180	195
	mesi	12	24	36	48	60	72	84	96	108	120	132	144	156
Sostituire l'olio del cambio	Ogni 75.000 km o 5 anni													
Sostituire l'olio del differenziale posteriore	AWD		•						•					
Controllare i freni anteriori e posteriori		•	•	•	•	•	•	•	•	•	•	•	•	•
Sostituire il liquido freni	Ogni 3 anni													
Sostituire il filtro antipolvere e antipolline		•	•	•	•	•	•	•	•	•	•	•	•	•
Controllare l'allineamento dei fari		•	•	•	•	•	•	•	•	•	•	•	•	•
Eseguire un drive test (rumorosità, stabilità, funzionamento plancia)		•	•	•	•	•	•	•	•	•	•	•	•	•
Controllare la data di scadenza del flacone del kit riparazione pneumatici temporanea		•	•	•	•	•	•	•	•	•	•	•	•	•
Ruotare gli pneumatici (controllare la pressione e la condizione degli pneumatici almeno una volta al mese)	Ogni 15.000 km													
Effettuare il controllo visivo dei seguenti componenti:														
Estremità braccetto sterzo, scatola sterzo e cuffie														
Componenti delle sospensioni														
Cuffie semiassi														
Tubi flessibili e tubazioni dei freni (compreso ABS)		•	•	•	•	•	•	•	•	•	•	•	•	•
I livelli e le condizioni di tutti i liquidi														
Sistema di scarico														
Tubazioni e raccordi del carburante														

Se si guida in condizioni gravose, far controllare le seguenti voci riportate nella tabella di manutenzione come gravi.

Voci	Condizione
Filtro e olio motore	A, B, C, D ed E

►► Tabella di manutenzione*

La condizione è considerata gravosa quando si guida:

- A. A una distanza inferiore a 8 km a tragitto o, a temperature di congelamento, inferiore a 16 km a tragitto.
- B. Con temperature estremamente elevate, superiori a 35°C.
- C. Con lunghi periodi di guida al regime minimo oppure fasi prolungate di arresti e partenze.
- D. Con traino di rimorchio o portabagagli sul tetto carico oppure su strade montane.
- E. Su strade fangose, polverose o liberate dal ghiaccio.

Schede di manutenzione (nei veicoli senza Libretto di manutenzione)

Far registrare di seguito tutti gli interventi di manutenzione dal concessionario responsabile della manutenzione. Conservare nel veicolo tutte le ricevute degli interventi eseguiti.

Eccetto i modelli destinati a Europa e Ucraina

Km o mesi	Data	Firma o timbro
20.000 km (o 12 mesi)		
40.000 km (o 24 mesi)		
60.000 km (o 36 mesi)		
80.000 km (o 48 mesi)		
100.000 km (o 60 mesi)		
120.000 km (o 72 mesi)		
140.000 km (o 84 mesi)		
160.000 km (o 96 mesi)		
180.000 km (o 108 mesi)		
200.000 km (o 120 mesi)		

Modelli per l'Ucraina

	Km o mesi	Data	Firma o timbro
	15.000 km (o 12 mesi)		
	30.000 km (o 24 mesi)		
	45.000 km (o 36 mesi)		
	60.000 km (o 48 mesi)		
	75.000 km (o 60 mesi)		
	90.000 km (o 72 mesi)		
	105.000 km (o 84 mesi)		
	120.000 km (o 96 mesi)		
	135.000 km (o 108 mesi)		
	150.000 km (o 120 mesi)		
	165.000 km (o 132 mesi)		
	180.000 km (o 144 mesi)		
	195.000 km (o 156 mesi)		

Voci di manutenzione sotto il cofano motore

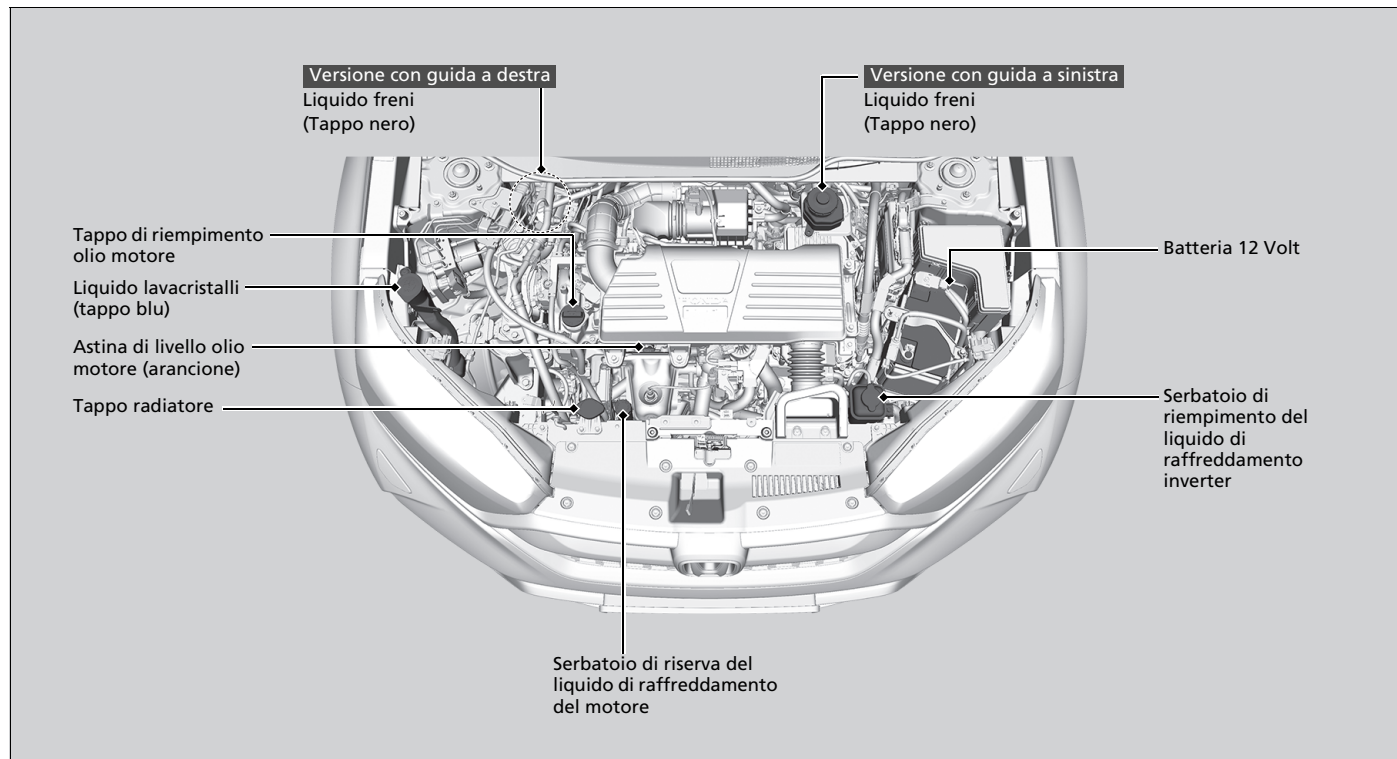

Apertura del cofano

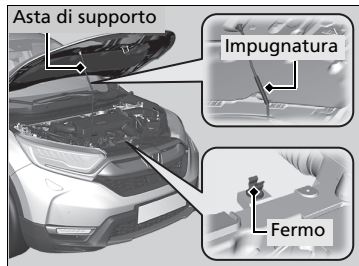
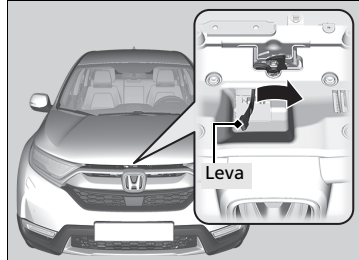
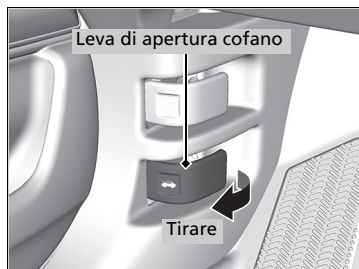

1. Parcheggiare il veicolo su una superficie piana e inserire il freno di stazionamento.
2. Tirare la leva di apertura cofano situata sotto l'angolo inferiore lato guida esterno della plancia.
► Il cofano si solleverà leggermente.
3. Spingere lateralmente la leva del meccanismo di chiusura cofano (situata sotto il bordo anteriore del cofano, al centro) e sollevare il cofano. Una volta sollevato leggermente il cofano, è possibile rilasciare la leva.
4. Rimuovere l'asta di supporto dal fermo utilizzando l'impugnatura. Montare l'asta di supporto nel cofano.

Per chiudere, rimuovere l'asta di supporto e riporla nel fermo, quindi abbassare delicatamente il cofano. Lasciare la presa a un'altezza di circa 30 cm e lasciare che il cofano si chiuda.

► Apertura del cofano

⚠ATTENZIONE

L'asta di supporto del cofano può diventare molto calda a causa del calore dal motore.

Per evitare possibili ustioni, non toccare la parte metallica dell'asta:
Utilizzare invece l'impugnatura in materiale espanso.

AVVISO

Non aprire il cofano motore se i bracci dei tergicristalli sono sollevati. Il cofano motore potrebbe urtare contro i tergicristalli con il rischio di danneggiare il cofano e/o i tergicristalli.

Quando si chiude il cofano, verificare che sia bloccato correttamente.

Se la leva meccanismo di chiusura cofano si sposta con difficoltà oppure se è possibile aprire il cofano senza sollevare la leva, è necessario pulire e lubrificare il meccanismo.

» Apertura del cofano

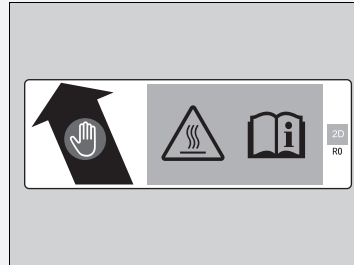

- Afferrare l'impugnatura in materiale espanso.
- L'asta di supporto diventa molto calda.
- Consultare il manuale utente.

Olio motore raccomandato

Utilizzare un olio motore originale o un altro olio motore commerciale di tipo e viscosità adeguati (per la temperatura ambiente), come indicato nell'immagine seguente.

L'olio è il fattore che influenza maggiormente le prestazioni e la durata del motore. Una quantità insufficiente di olio o una qualità scadente, potrebbe causare guasti o danni al motore.

Vedere i contrassegni sul tappo di riempimento olio motore nella seguente immagine e sul tappo effettivo per controllare che il veicolo sia dotato di filtro antiparticolato per motori a benzina*.

➤ Aggiunta di olio motore P. 645

Modelli destinati a Europa e Ucraina

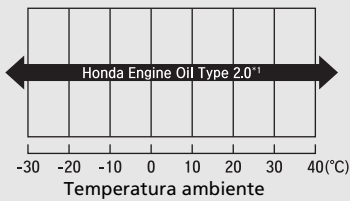
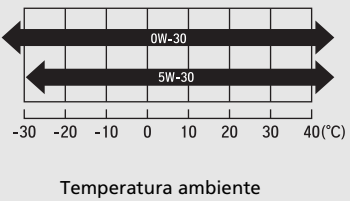
Olio motore originale	Olio motore commerciale
<ul style="list-style-type: none"> Olio motore Honda Tipo 2.0*1 	<ul style="list-style-type: none"> Olio classificato API Service SM o di qualità superiore ACEA C2/C3
 <p>Diagramma di temperatura ambiente per Honda Engine Oil Type 2.0*1. La scala mostra temperature da -30 a 40°C. Una freccia indica l'intervallo di temperatura applicabile.</p>	 <p>Diagramma di temperatura ambiente per oli commerciali. La scala mostra temperature da -30 a 40°C. Due frecce indicano gli intervalli di temperatura applicabili per 0W-30 e 5W-30.</p>

*1: Formulato per migliorare il risparmio di carburante.

» Olio motore raccomandato

Additivi olio motore



Modelli con filtro antiparticolato per motori a benzina

Non è possibile utilizzare additivi olio motore.

Modelli senza filtro antiparticolato per motori a benzina

Il veicolo non richiede additivi di olio che potrebbero compromettere le prestazioni e la durata del motore.

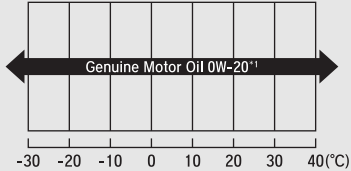
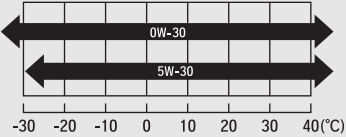
Eccetto i modelli destinati a Europa e Ucraina

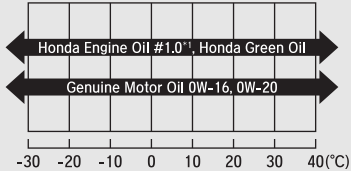
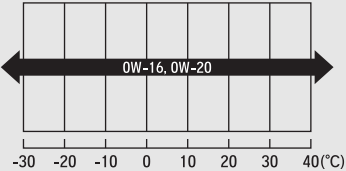
Modello	Contrassegni sul tappo di riempimento olio motore	Olio motore originale	Olio motore commerciale
<p>Con filtro antiparticolato per motori a benzina</p>		<ul style="list-style-type: none"> Olio motore originale Honda  <p style="text-align: center;">Temperatura ambiente</p>	<ul style="list-style-type: none"> ACEA C2/C3  <p style="text-align: center;">Temperatura ambiente</p>
<p>Senza filtro antiparticolato per motori a benzina</p>		<ul style="list-style-type: none"> Olio motore Honda n. 1.0*1 Olio Honda Green Olio motore originale Honda  <p style="text-align: center;">Temperatura ambiente</p>	<ul style="list-style-type: none"> Olio classificato API Service SM o di qualità superiore ACEA A5/B5  <p style="text-align: center;">Temperatura ambiente</p>

*1: Formulato per migliorare il risparmio di carburante.

Controllo dell'olio

Si consiglia di controllare il livello dell'olio ogni volta che si effettua il rifornimento. Parcheggiare il veicolo su una superficie piana.

Disinserire il sistema di alimentazione. È possibile controllare il livello dell'olio senza che il motore venga precedentemente messo in funzione. Se il motore è stato in funzione, attendere circa tre minuti prima di controllare l'olio.

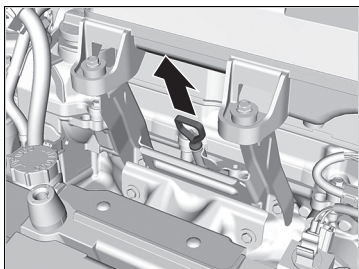

1. Rimuovere l'astina di livello (arancione).
2. Pulire l'astina di livello con un panno pulito o un tovagliolo di carta.
3. Reinscrivere fino in fondo l'astina di livello nel foro.

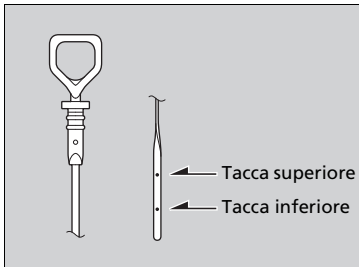

4. Rimuovere nuovamente l'astina di livello e controllare il livello per verificare che sia compreso tra le tacche superiore e inferiore. Aggiungere olio secondo necessità.

► Controllo dell'olio

Se il livello dell'olio è vicino o al di sotto della tacca inferiore, aggiungere olio lentamente prestando attenzione a non rabboccare eccessivamente.

La quantità di olio consumato dipende dallo stile di guida del veicolo e dalle condizioni climatiche e delle strade percorse. Il tasso di consumo di olio è previsto fino a 1 litro ogni 1.000 km.

Si prevede che il consumo sia superiore con un motore nuovo.

Aggiunta di olio motore

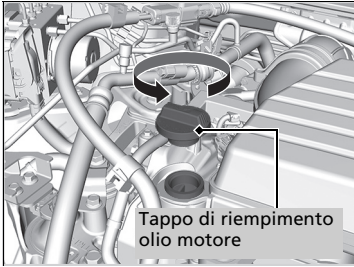

1. Svitare e rimuovere il tappo di riempimento olio motore.
2. Aggiungere olio lentamente.
3. Reinserrire il tappo di riempimento olio motore e serrarlo saldamente.
4. Attendere tre minuti e controllare di nuovo l'astina di livello dell'olio motore.

⚠ Aggiunta di olio motore

AVVISO

L'olio motore non deve superare la tacca superiore. Il riempimento eccessivo può causare perdite e danneggiare il motore.

In caso di fuoriuscite, pulire immediatamente. L'olio fuoriuscito potrebbe danneggiare i componenti del vano motore.

Sistema di raffreddamento

Liquido di raffreddamento specificato: Liquido di raffreddamento/antigelo per tutte le stagioni Honda Tipo 2

Questo liquido di raffreddamento è premiscelato con 50% di antigelo e 50% di acqua. Non aggiungere acqua o antigelo.

Si consiglia di controllare il livello del liquido di raffreddamento motore ogni volta che si effettua il rifornimento. Controllare prima il serbatoio di riserva del liquido di raffreddamento del motore. Se completamente vuoto, controllare anche il livello di liquido di raffreddamento nel radiatore. Aggiungere il liquido di raffreddamento motore secondo necessità.

Serbatoio di riserva

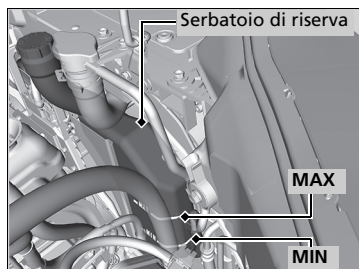

1. Assicurarsi che il motore e il radiatore siano freddi.

2. Controllare la quantità di liquido di raffreddamento nel serbatoio di riserva.

► Se il liquido di raffreddamento è al di sotto della tacca **MIN**, rabboccare il liquido fino alla tacca **MAX**.

3. Verificare che il sistema di raffreddamento non presenti delle perdite.

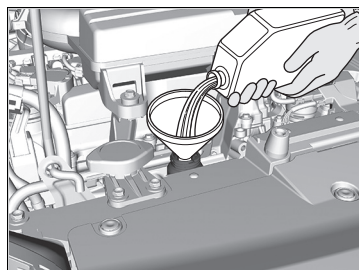

►► Sistema di raffreddamento

⚠ATTENZIONE

Se il tappo del radiatore viene rimosso quando il motore è caldo, il liquido di raffreddamento potrebbe schizzare fuori causando ustioni gravi.

Lasciare sempre raffreddare il motore e il radiatore prima di rimuovere il tappo del radiatore.

AVVISO

In previsione di temperature costantemente al di sotto di -30°C , la miscela del liquido di raffreddamento deve essere sostituita con una a più alta concentrazione. Rivolgersi alla concessionaria Honda per informazioni dettagliate relative a un'apposita miscela del liquido di raffreddamento.

Se il liquido di raffreddamento/antigelo Honda non è disponibile, è possibile sostituirlo temporaneamente con un liquido di raffreddamento privo di silicati di una delle marche principali. Verificare che si tratti di un liquido di raffreddamento di alta qualità, raccomandato per i motori in alluminio. L'uso prolungato di un liquido di raffreddamento non Honda può causare corrosione con conseguente malfunzionamento o danneggiamento del sistema di raffreddamento. Far lavare e rabboccare il sistema di raffreddamento con liquido di raffreddamento/antigelo Honda prima possibile.

Non aggiungere prodotti antiruggine o altri additivi al sistema di raffreddamento del veicolo, in quanto potrebbero non essere compatibili con il liquido di raffreddamento o con i componenti del motore.

Radiatore

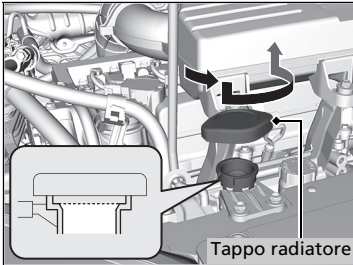

1. Assicurarsi che il motore e il radiatore siano freddi.
2. Ruotare il tappo del radiatore di 1/8 di giro in senso antiorario e scaricare l'eventuale pressione presente nel sistema di raffreddamento.
3. Spingere verso il basso e ruotare il tappo del radiatore in senso antiorario per rimuoverlo.
4. Il livello del liquido di raffreddamento deve raggiungere la base del bocchettone di rifornimento. Rabboccare il liquido di raffreddamento, se necessario.
5. Riposizionare il tappo del radiatore e serrarlo completamente.

►► Radiatore

AVVISO

Versare il liquido lentamente e con attenzione in modo da evitare versamenti. Pulire immediatamente eventuali residui, in quanto potrebbero danneggiare i componenti ubicati nel vano motore.

■ Tappo radiatore



- Non aprire mai quando è caldo.
- Il liquido di raffreddamento caldo provoca ustioni.
- La valvola di scarico pressione inizia ad aprirsi a 108 kPa.

Liquido di raffreddamento inverter

Liquido di raffreddamento specificato: Liquido di raffreddamento/antigelo per tutte le stagioni Honda Tipo 2

Questo liquido di raffreddamento è premiscelato con 50% di antigelo e 50% di acqua. Non aggiungere acqua o antigelo.

Si consiglia di controllare il livello del liquido di raffreddamento inverter ogni volta che si effettua il rifornimento.

Rivolgersi al concessionario per far sostituire il liquido di raffreddamento dell'inverter.

■ Controllo del liquido di raffreddamento

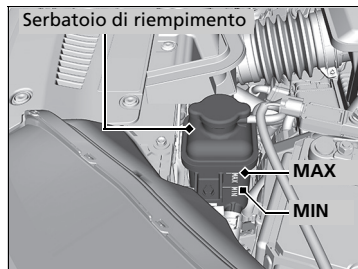

1. Controllare il livello del fluido nel serbatoio.
2. Se il livello del liquido di raffreddamento è sceso al di sotto del livello **MIN**, sottoporre il veicolo a manutenzione presso un concessionario.
 - Solo un tecnico adeguatamente formato può rabboccare il liquido di raffreddamento e controllare il sistema per verificare che non vi siano perdite.

» Liquido di raffreddamento inverter

AVVISO

In previsione di temperature costantemente al di sotto di -30°C, la miscela del liquido di raffreddamento deve essere sostituita con una a più alta concentrazione. Rivolgersi alla concessionaria Honda per informazioni dettagliate relative a un'apposita miscela del liquido di raffreddamento.

Se il liquido di raffreddamento/antigelo Honda non è disponibile, è possibile sostituirlo temporaneamente con un liquido di raffreddamento privo di silicati di una delle marche principali. Verificare che si tratti di un liquido di raffreddamento di alta qualità, raccomandato per i motori in alluminio. L'uso prolungato di un liquido di raffreddamento non Honda può causare corrosione con conseguente malfunzionamento o danneggiamento del sistema di raffreddamento. Far lavare e rabboccare il sistema di raffreddamento con liquido di raffreddamento/antigelo Honda prima possibile.

Non aggiungere prodotti antiruggine o altri additivi al sistema di raffreddamento del veicolo, in quanto potrebbero non essere compatibili con il liquido di raffreddamento o con i componenti del motore elettrico.

■ Tappo del serbatoio di riempimento del liquido di raffreddamento inverter



- Non aprire mai quando è caldo.
- Il liquido di raffreddamento caldo provoca ustioni.
- La valvola di scarico pressione inizia ad aprirsi a 49 kPa.

Liquido del cambio

Liquido specificato: Honda ATF DW-1

Rivolgersi a un concessionario per far controllare il livello del liquido e, se necessario, farlo sostituire.

Per la sostituzione liquido del cambio, attenersi agli intervalli di manutenzione del veicolo.

📄 **Tabella di manutenzione*** P. 631

Non tentare di controllare o sostituire da soli il liquido del cambio.

» Liquido del cambio

AVVISO

Non mischiare olio Honda ATF DW-1 con altri oli cambio.

L'uso di un olio cambio diverso da Honda ATF DW-1 può compromettere il funzionamento e la durata della trasmissione del veicolo, nonché causarne il danneggiamento.

Qualsiasi danno derivante dall'uso di un olio cambio di specifica non equivalente a Honda ATF DW-1 non sarà coperto dalla garanzia limitata per i nuovi veicoli Honda.

* Non disponibile su tutti i modelli

Liquido freni

Liquido specificato: Liquido freni con DOT 3 o DOT 4

■ Controllo del liquido freni

Versione con guida a sinistra

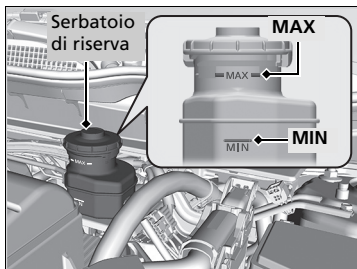

Versione con guida a destra

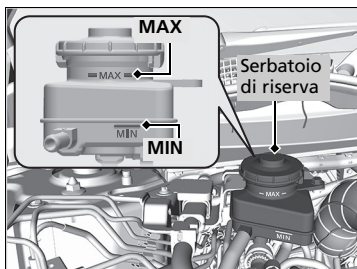

Il livello del fluido deve essere compreso tra le tacche **MIN** e **MAX** poste sul lato del serbatoio di riserva.

» Liquido freni

AVVISO

Il liquido freno contrassegnato DOT 5 non è compatibile con l'impianto frenante di questo veicolo e può causare danni rilevanti.

Si raccomanda di utilizzare un prodotto originale.

Se il livello del liquido freni corrisponde o è inferiore alla tacca **MIN**, far eseguire un'ispezione da un concessionario al più presto per verificare che non ci siano perdite o pastiglie freni usurate.

Rifornimento del liquido lavacrystalli

Modelli con indicatore di livello

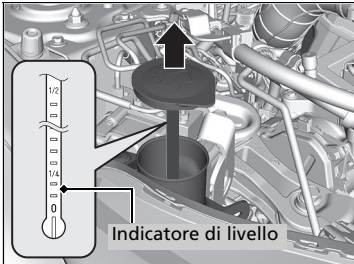

Controllare la quantità di liquido lavacrystalli utilizzando il relativo indicatore di livello sul tappo.

Se il livello è basso, rabboccare il serbatoio lavacrystalli.

Modelli senza indicatore di livello

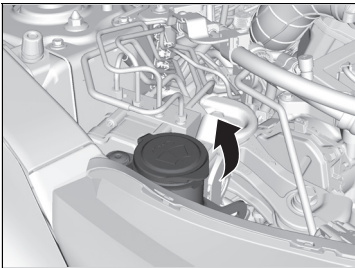

Se il livello del liquido lavacrystalli è basso, sull'interfaccia informazioni del conducente viene visualizzato un simbolo.

Tutti i modelli

Versare il liquido lavacrystalli con cautela. Non riempire eccessivamente il serbatoio.

► Rifornimento del liquido lavacrystalli

AVVISO

Non utilizzare antigelo o una soluzione di acqua e aceto nel serbatoio lavacrystalli.

L'antigelo può danneggiare la vernice del veicolo. La soluzione di acqua/aceto può danneggiare la pompa del sistema lavacrystalli.

Utilizzare solo liquido lavacrystalli disponibile in commercio. Evitare l'uso prolungato di acqua dura per prevenire l'accumulo di calcare.

Filtro carburante

Sostituire il filtro carburante in base al tempo e alla distanza specificati nella tabella di manutenzione.

Il filtro carburante deve essere sostituito da un tecnico qualificato. Il carburante presente nel sistema può fuoriuscire e creare un pericolo se i raccordi della tubazione del carburante non sono maneggiati correttamente.

» Filtro carburante

Modelli con sistema promemoria manutenzione

Il filtro carburante deve essere sostituito in base alle indicazioni del promemoria manutenzione.

Fari

I fari sono di tipo a LED. Far eseguire l'ispezione e la sostituzione del gruppo ottico da un concessionario Honda autorizzato.

Fendinebbia anteriori

I fendinebbia anteriori sono di tipo a LED. Far eseguire l'ispezione e la sostituzione del gruppo ottico da un concessionario Honda autorizzato.

☒ Fari

L'orientamento dei fari è impostato in fabbrica e non necessita regolazioni. Tuttavia, se si trasportano regolarmente oggetti pesanti nel bagagliaio o si traina un rimorchio, fare regolare l'orientamento dal concessionario o da un tecnico qualificato.

Luci per marcia diurna/di posizione

Le luci per marcia diurna/di posizione sono di tipo a LED. Far eseguire l'ispezione e la sostituzione del gruppo ottico da un concessionario Honda autorizzato.

Luci adattive di svolta*

Le luci di svolta adattative sono di tipo a LED. Far eseguire l'ispezione e la sostituzione del gruppo ottico da un concessionario Honda autorizzato.

Indicatori di direzione anteriori

Gli indicatori di direzione anteriori sono di tipo a LED. Far eseguire l'ispezione e la sostituzione del gruppo ottico da un concessionario Honda autorizzato.

Indicatori di direzione laterali/indicatori di emergenza

Le luci degli indicatori di direzione laterali negli specchietti retrovisori sono di tipo a LED. Far eseguire l'ispezione e la sostituzione del gruppo ottico da un concessionario Honda autorizzato.

Luci di arresto/posizione posteriori e indicatori di direzione posteriori

Le luci di arresto/posizione posteriori e gli indicatori di direzione posteriori sono di tipo a LED. Far eseguire l'ispezione e la sostituzione del gruppo ottico da un concessionario Honda autorizzato.

Lampadine delle luci di posizione posteriori e delle luci di retromarcia

Per la sostituzione, utilizzare le lampadine seguenti.

Luci di posizione posteriori: LED
Luce retromarcia: 16 W

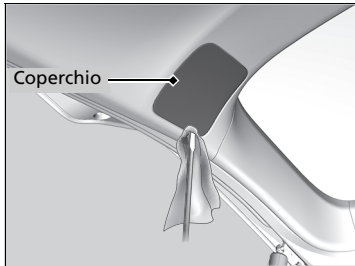

1. Rimuovere il coperchio facendo leva sulla sua estremità tramite un cacciavite a lama piatta.
► Avvolgere il cacciavite con un panno per evitare graffi.

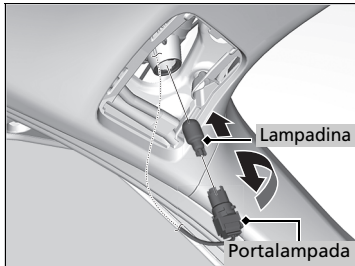

2. Ruotare il portalampada verso sinistra e rimuoverlo. Rimuovere la vecchia lampadina.
3. Inserire una nuova lampadina.

► Lampadine delle luci di posizione posteriori e delle luci di retromarcia

Le luci di posizione posteriori sono di tipo a LED. Far eseguire l'ispezione e la sostituzione del gruppo ottico da un concessionario Honda autorizzato.

Luce targa posteriore

La luce targa posteriore è di tipo al LED. Far eseguire l'ispezione e la sostituzione del gruppo ottico da un concessionario Honda autorizzato.

Terza luce stop

La terza luce stop è di tipo a LED. Far eseguire l'ispezione e la sostituzione del gruppo ottico da un concessionario Honda autorizzato.

Retronebbia

Le luci retronebbia sono di tipo a LED. Far eseguire l'ispezione e la sostituzione del gruppo ottico da un concessionario Honda autorizzato.

Altre lampadine luci

■ Lampadine luci specchietto di cortesia*

Per la sostituzione, utilizzare le lampadine seguenti.

Luce specchietto di cortesia: 1,4 W

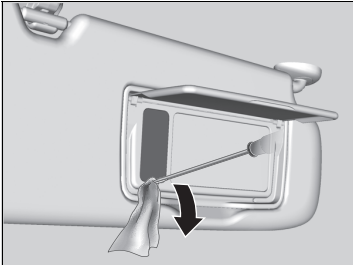

1. Far leva sul bordo del coperchio con un cacciavite a lama piatta per rimuoverlo.
 - Avvolgere il cacciavite con un panno per evitare graffi.

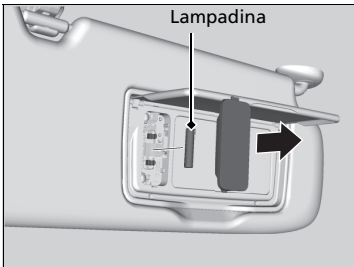

2. Smontare la vecchia lampadina e inserire la nuova.

* Non disponibile su tutti i modelli

■ Lampadine luci del vano bagagli

Per la sostituzione, utilizzare le lampadine seguenti.

Luce bagagliaio: 5 W

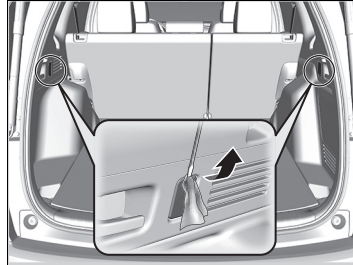

1. Far leva sul bordo del coperchio con un cacciavite a lama piatta per rimuoverlo.
 - Avvolgere il cacciavite con un panno per evitare graffi.

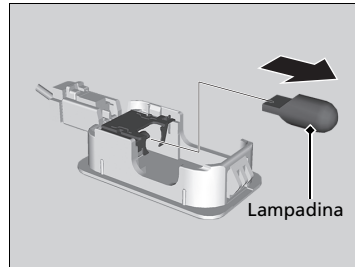

2. Smontare la vecchia lampadina e inserire la nuova.

■ Lampadina luce cassetto portaoggetti*

Per la sostituzione, utilizzare le lampadine seguenti.

Luce cassetto portaoggetti: 3,4 W

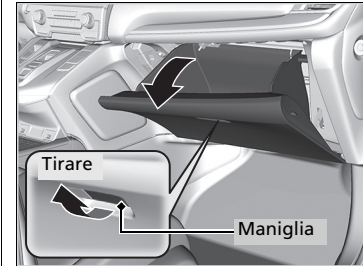

1. Aprire il cassetto portaoggetti.

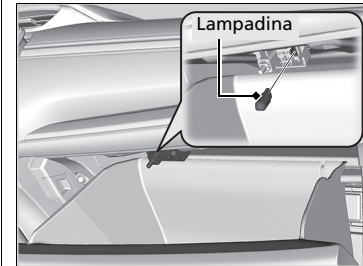

2. Smontare la vecchia lampadina e inserire la nuova.

Controllo delle spazzole tergicristalli

Se usurata, la gomma della spazzola tergicristallo lascia delle striature e la superficie dura della spazzola potrebbe graffiare il vetro del parabrezza.

Sostituzione della gomma della spazzola tergicristallo

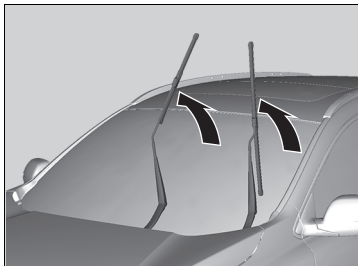
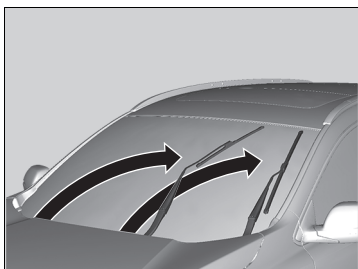

1. Portare la modalità di alimentazione su VEICOLO SPENTO.
2. Mentre si tiene premuto l'interruttore tergicristalli in posizione **MIST**, impostare la modalità di alimentazione su ACCENSIONE, quindi su VEICOLO SPENTO.
 - ▶ Entrambi i bracci tergicristallo sono impostati in posizione di manutenzione come mostrato nell'immagine.
3. Sollevare entrambi i bracci del tergicristallo.

» Sostituzione della gomma della spazzola tergicristallo

AVVISO

Non lasciar cadere il braccio tergicristallo sul parabrezza, poiché si potrebbero danneggiare il braccio e/o il parabrezza.

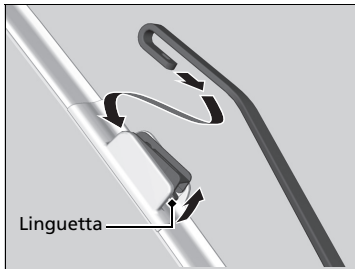

4. Tenere sollevata la linguetta, quindi far scorrere il supporto dal braccio del tergitricristallo.

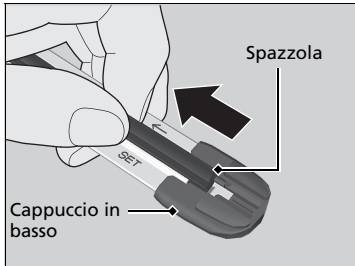

5. Tirare l'estremità della spazzola tergitricristallo in direzione della freccia nell'immagine finché non si sgancia dal cappuccio del supporto.

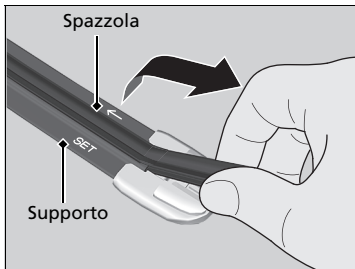

6. Tirare la spazzola tergitricristalli in direzione opposta in modo da farla scorrere fuori dal supporto.

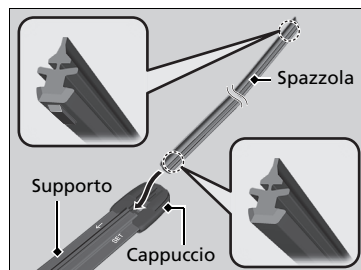

7. Inserire la parte piatta della nuova spazzola tergitricristalli sulla parte inferiore del supporto. Inserire completamente la spazzola.
8. Inserire l'estremità della spazzola tergitricristallo dentro il cappuccio.
9. Fare scorrere il supporto nel braccio del tergitricristallo finché non si blocca.
10. Abbassare entrambi i bracci del tergitricristallo.
11. Impostare la modalità di alimentazione su ACCENSIONE e mantenere l'interruttore tergitricristalli nella posizione **MIST** fino a quando entrambi i bracci dei tergitricristalli non tornano alla posizione normale.

Sostituzione della gomma della spazzola tergicristallo



1. Tenere sollevato il braccio tergicristallo.
2. Ruotare verso l'alto l'estremità inferiore della spazzola tergicristallo fino all'estrazione dal braccio tergicristallo.

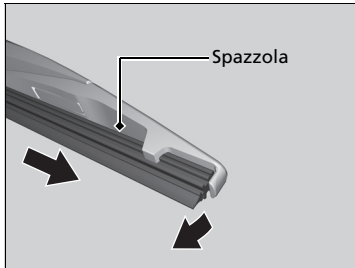

3. Estrarre la spazzola facendola scorrere dal tergicristallo.

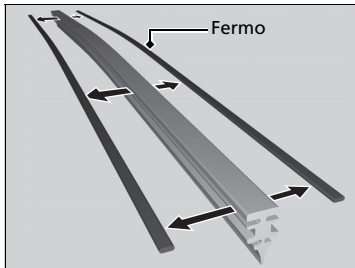

4. Rimuovere i fermi dalla spazzola tergicristallo e montarli su una nuova spazzola in gomma.

►► Sostituzione della gomma della spazzola tergicristallo

AVVISO

Non abbassare il braccio del tergicristallo in quanto si potrebbe danneggiare il lunotto.

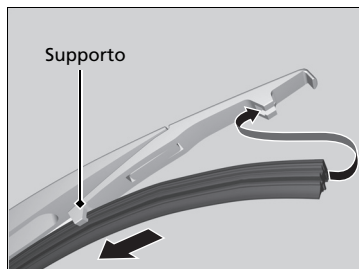

5. Inserire la nuova spazzola tergicristallo facendola scorrere sul supporto.
 - Accertarsi che sia innestata saldamente, quindi installare il complessivo spazzola tergicristallo sul braccio del tergicristallo.

Controllo degli pneumatici

Per garantire il funzionamento in sicurezza del veicolo, gli pneumatici devono essere del tipo e delle dimensioni corrette, in buono stato con battistrada appropriato e adeguatamente gonfiati.

■ Linee guida per il gonfiaggio

Pneumatici correttamente gonfiati garantiscono la migliore combinazione di tenuta di strada, durata del battistrada e comfort. Per la pressione specificata, fare riferimento all'etichetta sul montante portiera lato guida.

Pneumatici sgonfi possono usurarsi in modo irregolare, compromettendo la tenuta di strada e il risparmio consumo di carburante, e inoltre sono più facilmente soggetti a rottura a causa del surriscaldamento.

Il gonfiaggio eccessivo degli pneumatici può causare una guida difficoltosa, maggiormente soggetta ai pericoli della strada, e un'usura non uniforme.

Controllare gli pneumatici ogni giorno prima di mettersi alla guida. Se uno pneumatico risulta più sgonfio degli altri, controllare la pressione con un manometro idoneo.

Almeno una volta al mese o prima di un lungo viaggio, misurare la pressione di tutti gli pneumatici con un manometro. Anche pneumatici in buono stato possono perdere 10–20 kPa (0,1–0,2 bar) al mese.

■ Linee guida di ispezione

Ad ogni controllo della pressione, esaminare anche gli pneumatici stessi e gli steli delle valvole. Verificare:

- La presenza di eventuali protuberanze o rigonfiamenti sul fianco dello pneumatico o sul battistrada. Se si rilevano tagli, lacerazioni o spaccature all'interno dello pneumatico, sostituirlo. Sostituirlo se la tela o la tortiglia sono visibili.
- Rimuovere eventuali corpi estranei e verificare che non ci siano perdite di aria.
- Presenza di usura irregolare del battistrada. Far controllare l'allineamento ruote da un concessionario.
- Presenza di usura eccessiva del battistrada.

➤ **Indicatori di usura** P. 666

- Spaccature o altri danni intorno allo stelo della valvola.

☒ Controllo degli pneumatici

⚠ ATTENZIONE

La guida con pneumatici eccessivamente usurati o sgonfi può causare incidenti con rischio di gravi lesioni o morte.

Seguire tutte le istruzioni fornite nel presente Manuale utente relative al gonfiaggio e alla manutenzione degli pneumatici.

Misurare la pressione dell'aria quando gli pneumatici sono freddi. Ovvero, dopo che il veicolo è rimasto in sosta per almeno 3 ore o è stato guidato per meno di 1,6 Km. Se necessario, aggiungere o rimuovere l'aria fino a quando non si raggiunge la pressione specificata.

Se il controllo viene effettuato con gli pneumatici caldi, la pressione rilevata potrebbe essere di 30–40 kPa (0,3–0,4 bar) superiore a quella misurata con gli pneumatici freddi.

Ogni volta che viene regolata la pressione degli pneumatici, è necessario eseguire l'inizializzazione del sistema avviso perdita di pressione.

➤ **Sistema di avviso perdita di pressione** P. 531

Indicatori di usura

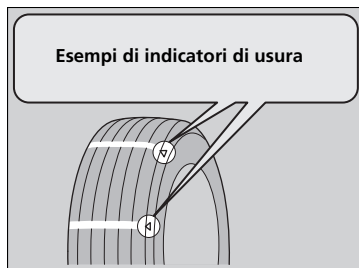

La scanalatura in cui si trova l'indicatore di usura è meno profonda di circa 1,6 mm rispetto al resto della superficie dello pneumatico. Se il battistrada è usurato al punto tale che l'indicatore è visibile, sostituire lo pneumatico.

Pneumatici consumati hanno scarsa aderenza su strade bagnate.

Durata degli pneumatici

La durata dello pneumatico dipende da numerosi fattori, tra i quali lo stile di guida, le condizioni stradali, il carico del veicolo, la pressione di gonfiaggio, la manutenzione, la velocità e le condizioni ambientali (anche nel caso di pneumatici non utilizzati).

Oltre alle ispezioni regolari e alla manutenzione della pressione di gonfiaggio, si consiglia di effettuare un'ispezione annuale dopo i primi cinque anni di vita dello pneumatico. Tutti gli pneumatici devono essere messi fuori servizio dopo 10 anni dalla data di fabbricazione, a prescindere dalle condizioni e dallo stato di usura.

► Controllo degli pneumatici

Far controllare gli pneumatici da un concessionario se durante la guida si avvertono vibrazioni costanti. Pneumatici nuovi o sostituiti e rimontati devono essere sottoposti a equilibratura adeguata.

Sostituzione di pneumatico e ruota

Sostituire gli pneumatici con un tipo equivalente per dimensioni, indice di carico, indice di velocità e pressione nominale massima a freddo (come indicato sul fianco dello pneumatico). L'uso di pneumatici di dimensioni o struttura diverse può causare un funzionamento irregolare di determinati sistemi del veicolo come dell'ABS e il sistema di controllo della stabilità del veicolo (VSA).

Si consiglia di sostituire tutti e quattro gli pneumatici contemporaneamente. Se ciò non è possibile, sostituire quelli anteriori e quelli posteriori a coppia.

Assicurarsi che le specifiche delle ruote corrispondano a quelle previste per le ruote originali.

▣ Sostituzione di pneumatico e ruota

ATTENZIONE

Il montaggio di pneumatici del tipo non corretto sul veicolo può compromettere la tenuta di strada e la stabilità e causare incidenti con rischio di gravi lesioni o morte.

Utilizzare pneumatici del tipo e delle dimensioni raccomandate nella relativa etichetta informativa presente sul veicolo.

Rotazione pneumatici

La rotazione degli pneumatici in base alla tabella di manutenzione contribuisce a distribuire l'usura in modo più uniforme e aumenta la durata degli stessi.

■ Pneumatici senza contrassegni di rotazione

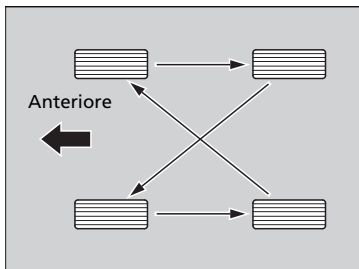

Ruotare gli pneumatici come mostrato qui.

■ Pneumatici con contrassegni di rotazione

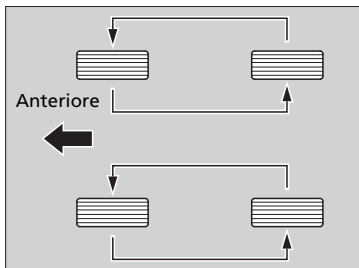

Ruotare gli pneumatici come mostrato qui.

▣ Rotazione pneumatici

Negli pneumatici con scolpitura battistrada direzionale, la rotazione non deve essere eseguita da un lato all'altro ma tra anteriore e posteriore.

Gli pneumatici direzionali devono essere montati con il contrassegno di rotazione rivolto in avanti, come illustrato di seguito.

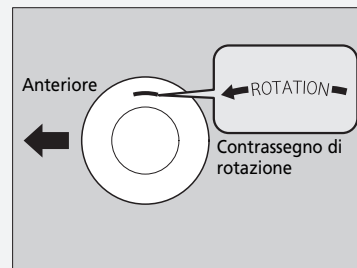

Quando gli pneumatici vengono ruotati, assicurarsi che venga controllata anche la pressione.

Ogni volta che viene eseguita la rotazione degli pneumatici, è necessario inizializzare il sistema avviso perdita di pressione.

▣ **Sistema di avviso perdita di pressione** P. 531

Dispositivi di trazione da neve

Se si guida su superfici stradali innevate o ghiacciate, montare pneumatici invernali o catene per pneumatici; ridurre la velocità e mantenere una distanza sufficiente dagli altri veicoli.

Per evitare slittamenti, prestare particolare attenzione quando si sterza o si azionano i freni.

Utilizzare catene per pneumatici, pneumatici invernali o pneumatici per tutte le stagioni quando necessario o in conformità alle disposizioni di legge.

Durante il montaggio, attenersi a quanto segue.

Per gli pneumatici invernali:

- Selezionare pneumatici con dimensioni e indice di carico equivalenti a quelli dello pneumatico originale.
- Montare gli pneumatici su tutte e quattro le ruote.

Per le catene per pneumatici:

- Rivolgersi al concessionario prima di acquistare le catene per il veicolo.
- Montarle solo sugli pneumatici anteriori.
- A causa della distanza limitata degli pneumatici del veicolo in questione, si consiglia vivamente di utilizzare le catene riportate di seguito:

Dimensioni pneumatici originali*1	Tipo catena
235/60R18 103H	RUD-matic classic 4716134

*1: Le dimensioni degli pneumatici originali sono indicate nell'etichetta informativa degli pneumatici situata sul montante portiera lato guida.

- Attenersi alle istruzioni di montaggio del produttore delle catene. Montarle in modo che aderiscano il più possibile.
- Controllare che le catene non entrino in contatto con le tubazioni dei freni o le sospensioni.
- Guidare a velocità moderata.

Dispositivi di trazione da neve

ATTENZIONE

L'uso di catene errate o non montate correttamente può danneggiare le tubazioni dei freni e causare incidenti con il rischio di lesioni personali gravi o morte.

Per la selezione e l'uso delle catene per pneumatici, attenersi alle istruzioni fornite nel presente Manuale utente.

AVVISO

I dispositivi di trazione di dimensioni errate o non montati correttamente possono danneggiare le tubazioni freni, le sospensioni, la carrozzeria e le ruote del veicolo. Fermarsi se urtano contro un parte qualsiasi del veicolo.

In conformità alla normativa UE per gli pneumatici, in caso di utilizzo di pneumatici invernali, se la velocità massima prevista del veicolo è superiore a quella consentita con gli pneumatici invernali è necessario apporre un adesivo con la velocità massima consentita per tali pneumatici in modo che sia ben visibile al conducente. L'adesivo è disponibile presso il concessionario degli pneumatici. Per eventuali domande, rivolgersi al concessionario.

Se si montano le catene per pneumatici, attenersi alle istruzioni del produttore delle catene relative ai limiti operativi del veicolo.

Utilizzare catene per pneumatici solo in caso di emergenza o se imposte dalle normative locali per la circolazione in determinate zone.

Prestare la massima attenzione durante la guida con catene per pneumatici su neve o ghiaccio. Potrebbero infatti avere una tenuta di strada meno prevedibile di pneumatici invernali senza catene.

Se il veicolo è dotato di pneumatici estivi, tenere presente che questi pneumatici non sono progettati per condizioni di guida invernali. Per ulteriori informazioni, contattare la concessionaria.

Controllo della batteria da 12 Volt

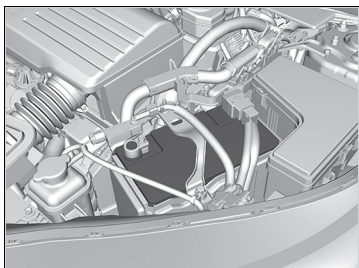

Lo stato della batteria è monitorato da un sensore situato sul terminale negativo della batteria. In caso di problemi con questo sensore, l'interfaccia informazioni del conducente visualizza un messaggio di allerta. In questo caso, far controllare il proprio veicolo presso una concessionaria.

Controllare mensilmente i terminali della batteria per verificare che non siano corrosi.

Se la batteria del veicolo si scollega o si scarica completamente:

- L'impianto stereo è disattivato.
➔ **Riattivazione dell'impianto stereo** P. 291
- L'orologio si reimposta.
➔ **Orologio** P. 180
- **Versione con guida a destra**
Il sistema immobilizzatore deve essere azzerato.
➔ **Spia sistema immobilizzatore** P. 112

⚠ Batteria 12 Volt

⚠ ATTENZIONE

La batteria sprigiona gas idrogeno esplosivo durante il normale funzionamento.

La presenza di scintille o fiamme libere può fare esplodere la batteria con una forza tale da provocare gravi lesioni o la morte.

Tenere lontano dalla batteria scintille, fiamme vive o sigarette.

Indossare indumenti di protezione e una visiera oppure fare eseguire la manutenzione della batteria da un tecnico specializzato.

⚠ ATTENZIONE

La batteria contiene acido solforico (elettrolito) altamente corrosivo e nocivo.

Il contatto dell'elettrolito con gli occhi o la pelle può causare gravi lesioni. Indossare occhiali e indumenti di protezione durante gli interventi sulla batteria o nell'area circostante.

Se ingerito, l'elettrolito può causare avvelenamento grave qualora non si intraprendano immediate azioni curative.

TENERE FUORI DALLA PORTATA DEI BAMBINI

» Batteria 12 Volt

Procedure di emergenza

Occhi: Lavare con acqua contenuta in una tazza o un contenitore per almeno 15 minuti. (L'acqua sotto pressione può danneggiare gli occhi.) Chiamare subito un medico.

Pelle: Rimuovere eventuali indumenti contaminati. Lavare la pelle con grandi quantità di acqua. Chiamare subito un medico.

Ingestione: Bere acqua o latte. Chiamare subito un medico.

Se è presente corrosione, pulire i terminali della batteria utilizzando una soluzione di lievito in polvere e acqua. Pulire i terminali con un panno umido. Asciugare la batteria con un panno/straccio. Applicare grasso sui terminali per prevenire la corrosione.

Quando si sostituisce la batteria, utilizzare una batteria con specifiche analoghe.

Contattare il concessionario per maggiori informazioni.

Ricarica della batteria da 12 Volt

Scollegare entrambi i cavi della batteria per prevenire danni al sistema elettrico del veicolo.
Scollegare sempre prima il cavo negativo (-) e ricollegarlo per ultimo.

►► Batteria 12 Volt

Le spie del controllo velocità di crociera adattativo (ACC) con adattamento velocità ad andatura lenta (LSF), di riduzione del rischio di allontanamento dalla corsia, del sistema di controllo della stabilità del veicolo (VSA), di disattivazione del sistema di controllo della stabilità del veicolo (VSA), del sistema di frenata riduzione impatto (CMBS), del sistema frenante e del freno di stazionamento (ambra) e del sistema di bassa pressione pneumatici/avviso perdita di pressione pneumatici potrebbero accendersi unitamente alla visualizzazione di un messaggio nell'interfaccia informazioni del conducente quando si imposta la modalità di alimentazione su ACCENSIONE, dopo aver ricollegato la batteria da 12 Volt. Guidare il veicolo per un breve tratto a più di 20 km/h. La spia deve spegnersi. In caso contrario, far controllare il veicolo da una concessionaria.

Sostituzione della batteria da 12 Volt

Per la rimozione e la sostituzione della batteria da 12 Volt, attenersi alle precauzioni di sicurezza previste per la manutenzione e alle avvertenze relative al controllo della batteria per impedire rischi potenziali.

🔧 **Sicurezza durante la manutenzione** P. 623

🔧 **Controllo della batteria da 12 Volt** P. 670

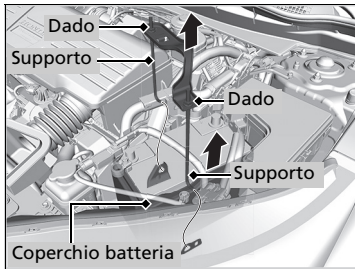
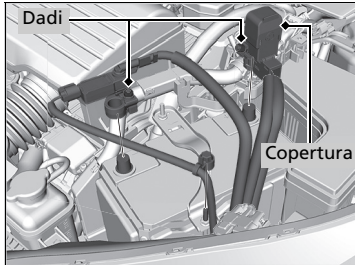

1. Portare la modalità di alimentazione su VEICOLO SPENTO. Aprire il cofano.
2. Allentare il dado sul cavo negativo della batteria e scollegare il cavo dal terminale negativo (-).
3. Aprire la copertura del terminale positivo della batteria. Allentare il dado sul cavo positivo della batteria e scollegare il cavo dal terminale positivo (+).
4. Allentare il dado su ciascun lato della staffa della batteria con una chiave.
5. Estrarre l'estremità inferiore di ciascun supporto batteria dal foro sulla base della stessa e rimuovere la staffa e i supporti.
6. Rimuovere il coperchio batteria.

🔧 Sostituzione della batteria da 12 Volt

AVVISO

Lo smaltimento non corretto delle batterie può essere nocivo per l'ambiente e per la salute. Attenersi sempre alle disposizioni locali per lo smaltimento della batteria.

Questo simbolo sulla batteria indica che il prodotto non può essere trattato come rifiuto domestico.



Per installare una nuova batteria, eseguire questa procedura nell'ordine inverso.

Scollegare sempre il cavo negativo (-) per primo e ricollegarlo per ultimo.

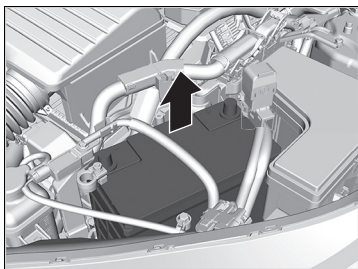

7. Estrarre la batteria con cautela.

Etichetta batteria



Esempio

Etichetta batteria

PERICOLO

- Tenere fiamme e scintille lontano dalla batteria. La batteria produce gas che possono causare esplosioni.
- Quando si maneggia la batteria, indossare guanti in gomma e protezioni per gli occhi in quanto il contatto con l'elettrolito potrebbe causare ustioni o perdita della vista.
- Non consentire mai ai bambini di maneggiare la batteria. Accertarsi che chiunque maneggi la batteria abbia una conoscenza adeguata dei pericoli e delle procedure di utilizzo corrette.
- Maneggiare l'elettrolito della batteria con estrema cautela in quanto contiene acido solforico diluito. Il contatto con gli occhi o la pelle può causare ustioni o perdita della vista.
- Leggere attentamente questo manuale e assicurarsi di averlo compreso prima di maneggiare la batteria. L'inosservanza di tali istruzioni può causare lesioni personali e danni al veicolo.
- Non utilizzare la batteria se il livello di elettrolito è pari o inferiore al livello raccomandato. L'uso della batteria con un livello basso di elettrolito può causarne l'esplosione, con conseguenti lesioni gravi.

Sostituzione della batteria del pulsante

Se premendo il pulsante la spia non si accende, sostituire la batteria.



Tipo di batteria: CR2032

1. Rimuovere la chiave incorporata.
2. Rimuovere la metà superiore sollevando facendo leva con cautela su un'estremità con una moneta.
 - ▶ Avvolgere la moneta con un panno per evitare graffi del comando a distanza.
 - ▶ Rimuovere con cautela per evitare di perdere i pulsanti.
3. Accertarsi di montare la nuova batteria con la polarità corretta.

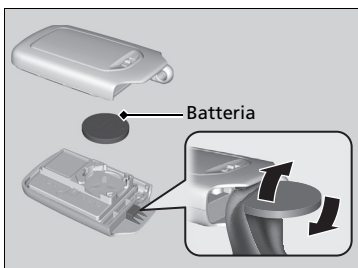

☒ Sostituzione della batteria del pulsante

⚠ ⚠ ATTENZIONE

PERICOLO DI USTIONI CHIMICHE

La batteria che alimenta il telecomando può provocare gravi ustioni interne e, se ingerita, può portare al decesso.

Tenere le batterie nuove ed esauste lontano dalla portata dei bambini.

Se si sospetta che un bambino abbia ingerito la batteria, rivolgersi immediatamente a un medico.

Accanto alla batteria a bottone* è presente un segno di avvertenza.

AVVISO

Lo smaltimento non corretto delle batterie danneggia l'ambiente. Attenersi sempre alle disposizioni locali per lo smaltimento della batteria.

Questo simbolo sulla batteria indica che il prodotto non può essere trattato come rifiuto domestico.



Le batterie di ricambio sono disponibili in commercio o presso il concessionario.

Climatizzatore

Per un funzionamento corretto e sicuro del sistema di climatizzazione, la manutenzione dell'impianto refrigerante deve essere effettuata solo da un tecnico qualificato.

Non riparare o sostituire l'evaporatore del climatizzatore (serpentina di raffreddamento) con uno rimosso da un veicolo usato o recuperato.

Manutenzione del sistema di climatizzazione

AVVISO

La fuoriuscita di refrigerante può essere nociva per l'ambiente.

Per evitare la fuoriuscita di refrigerante, non sostituire mai l'evaporatore con uno rimosso da un veicolo usato o recuperato.

Il refrigerante presente nell'impianto di condizionamento aria del veicolo è infiammabile e, se non vengono seguite le procedure corrette, durante le operazioni di manutenzione può prendere fuoco.

L'etichetta del climatizzatore è apposta sotto il cofano:



 : Avvertenza

 : Refrigerante infiammabile

 : Per la manutenzione è necessario l'intervento di un tecnico qualificato

 : Impianto di condizionamento aria

➤ **Etichette di sicurezza** P. 97

➤ **Specifiche** P. 726

Filtro antipolvere e antipolline

■ Quando sostituire il filtro antipolvere e antipolline

Sostituire il filtro antipolvere e antipolline in base alla tabella di manutenzione prevista per il veicolo. Si raccomanda di sostituire il filtro anche prima se il veicolo viene utilizzato in ambienti polverosi.

📄 **Tabella di manutenzione** * P. 631

■ Procedura di sostituzione del filtro antipolvere e antipolline

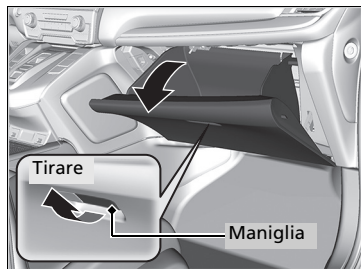

1. Aprire il cassetto portaoggetti.

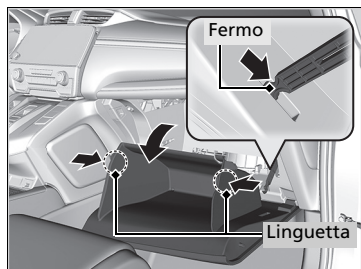

2. Disinserire le due linguette esercitando una pressione su ciascun pannello laterale, quindi spingere il fermo verso il basso.
3. Estrarre il cassetto portaoggetti ruotandolo.

🔍 Filtro antipolvere e antipolline

Se il flusso di aria proveniente dal sistema di climatizzazione si riduce notevolmente e i finestrini si appannano facilmente, potrebbe essere necessario sostituire il filtro.

Il filtro antipolvere e antipolline raccoglie il polline, la polvere e gli altri detriti presenti nell'aria.

Se non si è sicuri della procedura da eseguire per la sostituzione del filtro antipolvere e antipolline, farlo sostituire da un concessionario.

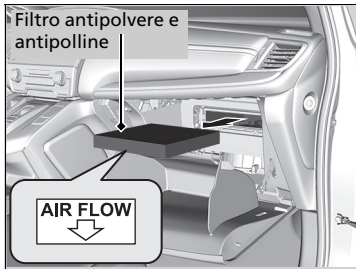
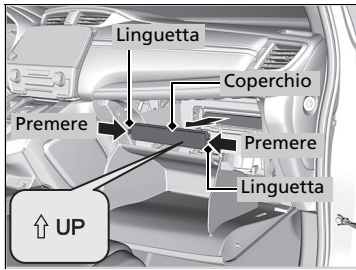

4. Premere le linguette presenti sugli angoli del coperchio della scatola del filtro e rimuoverlo.

5. Rimuovere il filtro dalla scatola.

6. Montare il nuovo filtro nella scatola.

- Posizionarlo in modo che la freccia **AIR FLOW** sia rivolta verso il basso.

Manutenzione dell'abitacolo

Per rimuovere la polvere, utilizzare un aspirapolvere prima di un panno.

Utilizzare un panno inumidito con una soluzione di detergente delicato e acqua calda per rimuovere lo sporco. Utilizzare un panno pulito per eliminare i residui di detergente.

■ Pulizia delle cinture di sicurezza

Utilizzare una spazzola morbida e una soluzione di sapone delicato e acqua calda per pulire le cinture di sicurezza. Far asciugare le cinture all'aria. Strofinare l'anello degli ancoraggi delle cinture di sicurezza con un panno pulito.

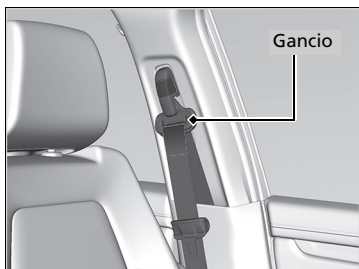

▣ Manutenzione dell'abitacolo

Non versare liquidi all'interno del veicolo. Se i liquidi penetrano nei dispositivi e negli impianti elettrici, questi potrebbero funzionare in modo errato.

Non utilizzare spray a base di silicone sui dispositivi elettrici, quali i dispositivi audio e gli interruttori. Ciò potrebbe causare il malfunzionamento dei componenti o un incendio all'interno del veicolo.

Se accidentalmente viene utilizzato uno spray al silicone su un dispositivo elettrico, rivolgersi al concessionario.

A seconda della composizione, sostanze chimiche e deodoranti liquidi possono causare scolorimento, raggrinzimento e screpolature dei tessuti e dei componenti a base di resina.

Non utilizzare solventi organici o alcalinici, ad esempio benzene o benzina.

Dopo aver utilizzato sostanze chimiche, rimuoverle delicatamente utilizzando un panno asciutto.

Non collocare panni usati e non lavati su tessuti o componenti a base di resina per lunghi periodi.

Fare attenzione a non lasciare fuoriuscire deodorante per ambienti di tipo liquido.

■ Pulizia del finestrino

Strofinare utilizzando un detergente per vetri.

■ Manutenzione della vera pelle*

Come pulire adeguatamente la pelle:

1. Utilizzare dapprima un'aspirapolvere o un panno morbido asciutto per rimuovere eventuali tracce di sporcizia o polvere.
2. Pulire la pelle con un panno morbido inumidito con una soluzione composta dal 90% di acqua e il 10% di detergente neutro.
3. Rimuovere i residui di detergente con un panno umido pulito.
4. Rimuovere l'acqua residua e lasciare asciugare la pelle all'aria in un'area all'ombra.

☒ Pulizia del finestrino

All'interno del lunotto sono montati dei cavi. Per non danneggiarli, strofinare lungo la direzione dei cavi con un panno morbido.

Fare attenzione a non versare liquidi, come ad esempio acqua o detergente per vetri sulla telecamera con sensori anteriori o sul sensore pioggia/luce* o intorno ai relativi alloggiamenti.

☒ Manutenzione della vera pelle*

È importante pulire o rimuovere la polvere o la sporcizia al più presto. Eventuali versamenti potrebbero impregnare la pelle, macchiandola. Polvere e sporcizia possono causare abrasioni nella pelle. Si prega di notare inoltre che lo sfregamento di alcuni indumenti di colore scuro sui sedili in pelle potrebbe causare scolorimento o macchie.

* Non disponibile su tutti i modelli

Manutenzione degli esterni

Spolverare la carrozzeria del veicolo al termine della guida. Verificare regolarmente se le superfici verniciate presentano graffi. I graffi sulle superfici verniciate favoriscono la formazione di ruggine sulla carrozzeria. Riparare immediatamente eventuali graffi sulla carrozzeria.

■ Lavaggio del veicolo

Lavare il veicolo di frequente. Lavare più frequentemente quando si guida nelle seguenti condizioni:

- Se si guida su strade cosparse di sale.
- Se si guida in zone costiere.
- Se vi sono residui di catrame, fuliggine, escrementi di uccelli, insetti o linfa degli alberi sulle superfici verniciate.

■ Uso di un sistema di autolavaggio

- Attenersi alle istruzioni indicate sul sistema di autolavaggio.
- Ripiegare gli specchietti retrovisori esterni.
- Per i modelli dotati di tergicristalli a intermittenza automatica, disattivare i tergicristalli.

■ Uso di attrezzature di lavaggio ad alta pressione

- Mantenere una distanza adeguata tra l'ugello di lavaggio e la carrozzeria del veicolo.
- Fare attenzione in particolare alle aree attorno ai finestrini. Se il getto è troppo vicino al veicolo, l'acqua può penetrare nell'abitacolo.
- Non spruzzare acqua ad alta pressione direttamente nel vano motore. Utilizzare invece acqua a bassa pressione e un detergente neutro.

✎ Lavaggio del veicolo

Non spruzzare acqua nelle bocchette di aspirazione dell'aria, in quanto si potrebbero causare danni.

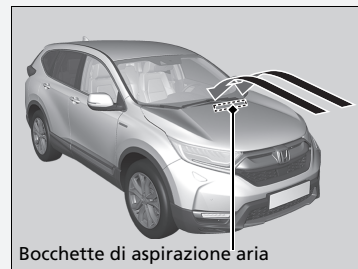

Bocchette di aspirazione aria

Se è necessario sollevare i bracci dei tergicristalli dal parabrezza, impostare prima i bracci dei tergicristalli in posizione di manutenzione.

✎ **Sostituzione della gomma della spazzola tergicristallo** P. 660

✎ Uso di un sistema di autolavaggio

Quando si utilizza un impianto di lavaggio automatico che fa spostare il veicolo su un nastro trasportatore, assicurarsi che il veicolo si trovi in modalità lavaggio.

✎ **Se si desidera tenere la trasmissione in posizione**
N (modalità lavaggio) P. 508

■ Applicazione di cera

Uno strato abbondante di cera per carrozzeria auto consente di proteggere la vernice del veicolo dagli elementi dannosi. La cera tende a dissolversi nel tempo e in seguito all'esposizione agli agenti atmosferici, pertanto, riapplicarla secondo necessità.

■ Manutenzione dei parafranghi e delle altre parti rivestite in resina

Versamenti di benzina, olio, liquido di raffreddamento motore o liquido batteria sui componenti rivestiti in resina può provocare macchie o il distacco del rivestimento. Pulire immediatamente utilizzando un panno morbido e acqua.

■ Pulizia del finestrino

Strofinare utilizzando un detergente per vetri.

■ Manutenzione delle ruote in alluminio

L'alluminio è soggetto a deterioramento causato da sale e altri contaminanti della strada. Se necessario, utilizzare il prima possibile una spugna e un detergente delicato per rimuovere questi contaminanti. Non utilizzare una spazzola a setole dure o sostanze chimiche aggressive (inclusi alcuni detergenti per ruote disponibili in commercio). Questi possono danneggiare la finitura protettiva sui cerchi in lega di alluminio, con conseguente corrosione. A seconda del tipo di finitura, anche le ruote potrebbero perdere la loro lucentezza o apparire brunite. Per evitare macchie di acqua, asciugare le ruote con un panno quando sono ancora bagnate.

»» Applicazione di cera

AVVISO

Solventi chimici e detergenti potenti possono danneggiare la vernice, il metallo e la plastica del veicolo. Eliminare immediatamente eventuali versamenti.

»» Manutenzione dei parafranghi e delle altre parti rivestite in resina

Se si desidera riparare la superficie verniciata dei componenti in resina, richiedere al concessionario di fiducia le informazioni sul materiale di rivestimento idoneo.

■ Lenti delle luci esterne appannate

Le lenti interne delle luci esterne (fari, luci freno, ecc.) possono appannarsi temporaneamente se si guida sotto la pioggia o dopo il passaggio all'interno di un autolavaggio. Potrebbe formarsi della condensa all'interno delle lenti quando è presente una differenza significativa tra la temperatura esterna e quella all'interno della lente (simile all'appannamento dei finestrini del veicolo in condizioni di pioggia). Si tratta di una condizione naturale e non di un problema strutturale delle luci esterne.

Le caratteristiche tecniche della lente potrebbero portare alla formazione di umidità sulla superficie del telaio della lente. Non si tratta di un guasto.

Tuttavia, se si nota un accumulo di acqua notevole o in caso di formazione di gocce d'acqua di dimensioni significative all'interno della lente, far controllare il veicolo da una concessionaria.

■ Verniciatura del veicolo

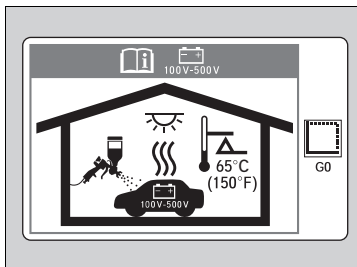

La temperatura elevata può danneggiare la batteria ad alta tensione utilizzata per alimentare il motore elettrico.

Durante la verniciatura di un veicolo in una cabina di verniciatura riscaldata, assicurarsi che la temperatura non superi i 65°C.

Accessori

Durante l'installazione di accessori, controllare quanto segue:

- Non installare accessori sul parabrezza. Possono ostruire la visuale e ritardare la reazione alle condizioni di guida.
- Non montare accessori sulle aree contrassegnate con la dicitura SRS Airbag, sui lati o sul retro dei sedili anteriori, sui montanti anteriori e laterali o vicino ai finestrini.
Gli accessori montati in queste aree possono interferire con il corretto funzionamento degli airbag del veicolo o possono essere catapultati verso gli occupanti del veicolo in caso di gonfiaggio degli airbag.
- Accertarsi che gli accessori elettronici non sovraccarichino i circuiti elettrici o interferiscano con il corretto funzionamento del veicolo.
➤ **Fusibili** P. 716
- Prima di montare qualsiasi accessorio elettronico, fare in modo che l'installatore contatti il concessionario per assistenza. Se possibile, fare controllare l'installazione finale dal concessionario.

Accessori e modifiche

ATTENZIONE

Accessori o modifiche improprie possono compromettere la maneggevolezza, la stabilità e le prestazioni del veicolo e causare incidenti con rischio di gravi lesioni o morte.

Seguire le istruzioni fornite nel presente manuale utente relative agli accessori e alle modifiche.

ATTENZIONE

L'utilizzo di gruppi batterie ad alta tensione progettati o fabbricati in modo improprio può provocare un incendio nel veicolo.

Un incendio nel veicolo potrebbe essere causa di incidenti o lesioni.

Utilizzare solo gruppi batterie ad alta tensione originali Honda, o equivalenti.

Modifiche

Non modificare il veicolo in modo da comprometterne la tenuta di strada, la stabilità o l'affidabilità, né installare parti o accessori non originali Honda che possano avere conseguenze simili.

Anche piccole modifiche ai sistemi del veicolo possono influenzare le prestazioni globali del veicolo.

Accertarsi sempre che tutte le apparecchiature siano installate correttamente e sottoposte a manutenzione; inoltre non apportare alcuna modifica al veicolo o ai relativi sistemi poiché ciò potrebbe comportare il rischio di mancata ottemperanza alle normative nazionali e locali.

La porta diagnostica di bordo (connettore OBD-II/SAE J1962) installata su questo veicolo è progettata per essere utilizzata con dispositivi diagnostici dei sistemi automobilistici o con altri dispositivi approvati da Honda. L'utilizzo di un qualsiasi altro tipo di dispositivo potrebbe influenzare negativamente i sistemi elettronici del veicolo o comprometterne il funzionamento, con possibili anomalie di un sistema, scaricamento della batteria o problemi imprevisti.

Non modificare o tentare di riparare il sistema di alimentazione ibrida ad alta tensione, né modificare gli impianti elettrici del veicolo. Lo smontaggio o una modifica dell'attrezzatura elettrica può provocare un incidente o un incendio.

Se dovesse essere necessario sostituire il gruppo batteria ad alta tensione del veicolo al di fuori della copertura della garanzia, si consiglia vivamente di utilizzare solo gruppi batterie originali Honda. I gruppi batterie ad alta tensione originali Honda sono progettati per il sistema di alimentazione ibrido del veicolo e sono stati ideati, progettati e prodotti per evitare il sovraccarico. I gruppi batterie ad alta tensione non originali Honda potrebbero non essere stati ideati, progettati e prodotti secondo questi criteri, pertanto la loro installazione potrebbe causare sovraccarico, incendi, perdita di potenza o altre condizioni che potrebbero aumentare la probabilità di una collisione o di lesioni.

Accessori e modifiche

Se correttamente installati, i telefoni cellulari, gli allarmi, le radio a due vie, le antenne radio e gli impianti stereo a bassa alimentazione non interferiscono con i sistemi del veicolo controllati da computer, quali gli airbag e il sistema antibloccaggio freni.

Si consiglia l'uso di accessori originali Honda per garantire il corretto funzionamento del veicolo.

Situazioni di emergenza

In questo capitolo sono fornite istruzioni su come affrontare problemi inaspettati.

Attrezzi	
Tipi di attrezzi	688
In caso di foratura di uno pneumatico	
Riparazione temporanea di uno pneumatico forato	689
Manipolazione del martinetto	699
Il sistema di alimentazione non si avvia	
Controllo della procedura	701
Con batteria comando a distanza scarica	702
Disinserimento del sistema di alimentazione di emergenza	703
Se la batteria è scarica	704
Surriscaldamento	
Operazioni da eseguire in caso di surriscaldamento	706

Spia, accensione/lampeggiamento	
In caso di accensione della spia pressione dell'olio bassa	709
In caso di accensione della spia carica batteria da 12 Volt	709
In caso di accensione o lampeggiamento della spia guasti	710
In caso di accensione o lampeggiamento della spia impianto frenante (rossa)	711
Se la spia impianto frenante (rossa) si accende o lampeggia e contemporaneamente si accende la spia impianto frenante (ambra)	712

Accensione della spia di sistema del servosterzo elettrico (EPS)	713
Se la spia del sistema di avviso perdita di pressione/ bassa pressione degli pneumatici si accende o lampeggia	714
Visualizzazione del simbolo di livello dell'olio basso	715
Se la spia del sistema di trasmissione lampeggia insieme alla visualizzazione del messaggio di allerta	715
Fusibili	
Posizioni dei fusibili	716
Controllo e sostituzione dei fusibili	721
Traino di emergenza	722
Se il portellone non si apre	723

Tipi di attrezzi

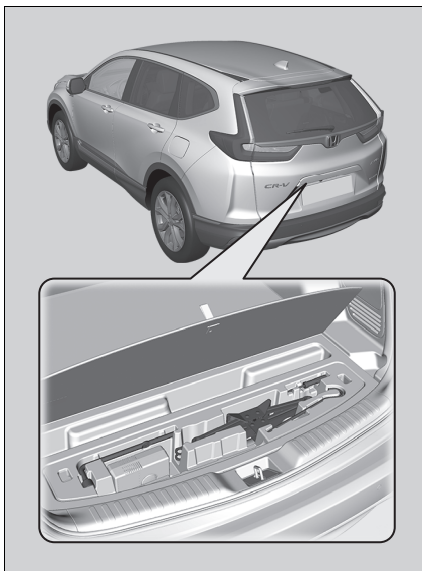

Martinetto

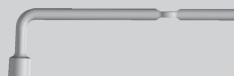

Chiave per dadi ruote/
maniglia del martinetto

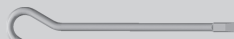

Barra maniglia del
martinetto



Impugnatura

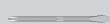

Cacciavite

Tipi di attrezzi

Gli attrezzi sono ubicati nel bagagliaio.

Riparazione temporanea di uno pneumatico forato

Se lo pneumatico presenta un taglio largo o se è gravemente danneggiato, è necessario trainare il veicolo. Se lo pneumatico presenta solo una piccola foratura, causata ad esempio da un chiodo, è possibile utilizzare il kit riparazione pneumatici temporanea in modo da poter raggiungere la stazione di servizio più vicina per una riparazione permanente.

In caso di foratura di uno pneumatico durante la guida, afferrare saldamente il volante e frenare gradualmente per ridurre la velocità. Fermarsi quindi in un luogo sicuro.

1. Parcheggiare il veicolo in piano su una superficie stabile e non scivolosa, quindi inserire il freno di stazionamento.
2. Portare la trasmissione in **P**.
3. Accendere le luci di emergenza e impostare la modalità di alimentazione su VEICOLO SPENTO.
 - ▶ Durante il traino di un rimorchio, sganciare il rimorchio.

▣ Riparazione temporanea di uno pneumatico forato

Non utilizzare il kit nelle seguenti condizioni. Al contrario, per il traino rivolgersi a una concessionaria o a una compagnia di assistenza stradale.

- Il sigillante dello pneumatico è scaduto.
- Più di uno pneumatico è forato.
- La foratura o il taglio ha un diametro maggiore di 4 mm.
- La parete laterale dello pneumatico è danneggiata o la foratura è esterna all'area di contatto.



Con forature:	Uso del kit
Inferiori a 4 mm	Sì
Maggiori di 4 mm	No

- Danni causati dalla guida con pneumatici estremamente sgonfi.
- Il tallone dello pneumatico non è più in sede.
- Un cerchione è danneggiato.

Non rimuovere il chiodo o la vite che ha forato lo pneumatico. Ciò potrebbe impedirne la riparazione tramite il kit.

■ Preparazione per la riparazione temporanea di uno pneumatico forato

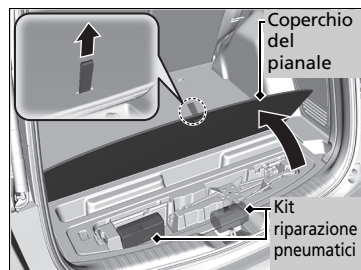
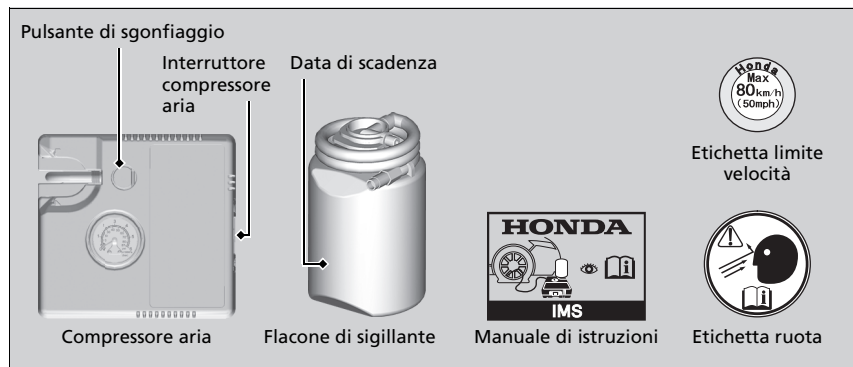

1. Aprire il portellone.
2. Tirare la cinghia e aprire il coperchio del pianale del bagagliaio.
3. Estrarre il kit dall'alloggiamento.
4. Posizionare il kit, rivolto verso l'alto, su una superficie piana vicino allo pneumatico forato e lontano dal passaggio di altri veicoli. Non collocare il kit su un lato.

▣ Preparazione per la riparazione temporanea di uno pneumatico forato

Durante una riparazione temporanea, leggere con attenzione il manuale di istruzioni fornito con il kit.

Iniezione del sigillante e di aria

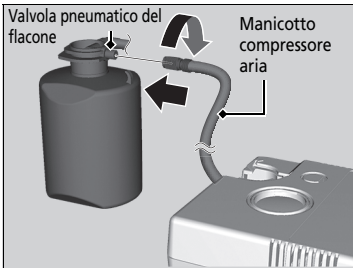
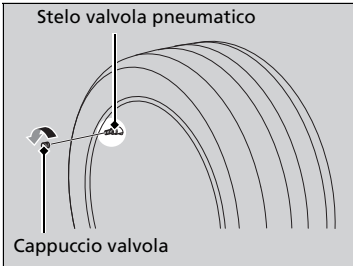

1. Rimuovere il cappuccio valvola dallo stelo valvola pneumatico.
2. Agitare il flacone di sigillante.
3. Collegare il maniccotto del compressore aria alla valvola pneumatico del flacone. Avvitarlo saldamente.
4. Capovolgere il flacone di sigillante, quindi fissarlo nell'intaglio del compressore dell'aria.
5. Collegare il maniccotto del sigillante/aria al corpo della valvola del pneumatico. Avvitarlo saldamente.

Iniezione del sigillante e di aria

ATTENZIONE

Il sigillante per pneumatici contiene sostanze nocive e può essere letale se ingerito.

Se viene accidentalmente ingerito, non indurre vomito. Bere molta acqua e richiedere immediatamente l'assistenza di un medico.

In caso di contatto con la pelle o gli occhi, lavare con acqua fresca e, se necessario, richiedere l'assistenza di un medico.

Tenere il flacone di sigillante lontano dalla portata dei bambini.

A basse temperatura, il sigillante potrebbe non essere facilmente fluido. In questo caso, riscaldarlo per cinque minuti prima dell'uso.

Il sigillante è a base di lattice e può macchiare in modo indelebile indumenti e altri materiali. Prestare attenzione durante l'utilizzo e rimuovere immediatamente eventuali fuoriuscite.

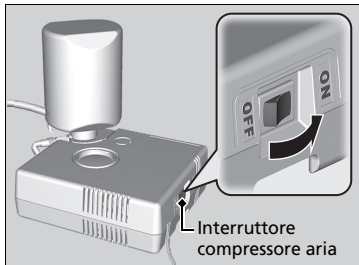
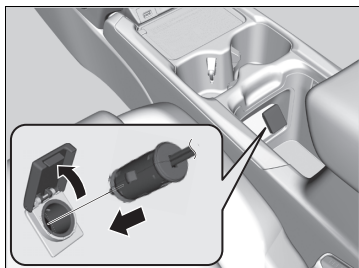

6. Collegare il compressore alla presa di alimentazione accessori.
 - Prestare attenzione a non comprimere il cavo in una portiera o in un finestrino.
 - **Prese di alimentazione accessori**
P. 272
7. Inserire il sistema di alimentazione.
 - **Monossido di carbonio** P. 96
8. Accendere il compressore aria per gonfiare lo pneumatico.
 - Il compressore avvia l'iniezione di sigillante e aria nello pneumatico.
9. Dopo che la pressione dell'aria ha raggiunto pressione specificata, spegnere il kit.

► Iniezione del sigillante e di aria

⚠ ATTENZIONE

L'azionamento del motore in aree chiuse o parzialmente chiuse può causare un rapido accumulo di monossido di carbonio tossico.

L'inalazione di questo gas inodore e incolore può causare stati di incoscienza e addirittura la morte. Azionare il motore esclusivamente per alimentare il compressore aria accertandosi che il veicolo si trovi in spazi aperti.

AVVISO

Non azionare il compressore del kit riparazione pneumatici temporanea per più di 15 minuti. Il compressore può surriscaldarsi e danneggiarsi in modo permanente.

Fino a quando l'iniezione di sigillante non è completa, la pressione mostrata sull'indicatore di pressione sarà maggiore di quella effettiva. Al completamento dell'iniezione, la pressione scende e ricomincia a salire mano a mano che lo pneumatico viene gonfiato. Questa condizione è assolutamente normale. Per misurare con precisione la pressione dell'aria utilizzando un manometro, spegnere il compressore aria solo dopo aver completato l'iniezione di sigillante.

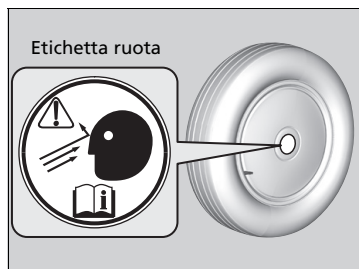

10. Scollegare il connettore di alimentazione dalla presa di alimentazione accessori.
11. Svitare il manicotto del sigillante/dell'aria dal corpo della valvola del pneumatico. Rimontare il cappuccio valvola.
12. Applicare l'etichetta ruota sulla superficie piatta della ruota.
 - La superficie della ruota deve essere pulita per garantire l'adeguata aderenza dell'etichetta.

► Iniezione del sigillante e di aria

Se la pressione dell'aria richiesta non viene raggiunta entro 10 minuti, lo pneumatico potrebbe essere gravemente danneggiato, il kit non è sufficiente per la riparazione ed è quindi necessario trainare il veicolo.

Contattare un concessionario Honda per la sostituzione del flacone di sigillante e il corretto smaltimento del flacone vuoto.

■ Distribuzione del sigillante nello pneumatico

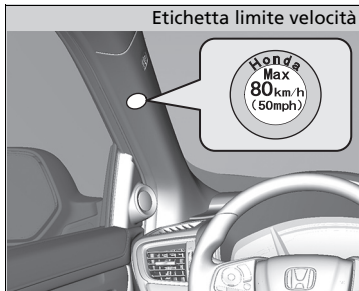

1. Applicare l'etichetta del limite velocità nella posizione mostrata in figura.
2. Guidare il veicolo per circa 10 minuti.
 - Non superare gli 80 km/h.
3. Parcheggiare il veicolo in un luogo sicuro.

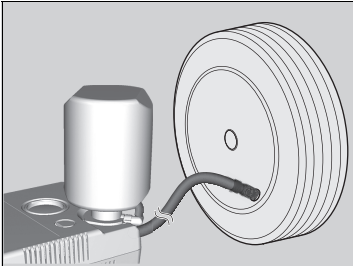

4. Ricontrollare la pressione dell'aria con l'indicatore sul compressore aria.
 - Non accendere il compressore aria per controllare la pressione.
 5. Se la pressione è:
 - Inferiore a 120 kPa (1,2 bar):
Non aggiungere aria né continuare a guidare. La perdita è eccessiva. Richiedere assistenza stradale per il traino del veicolo.
 - ▣ **Traino di emergenza** P. 722
 - Lato anteriore: 240 kPa (2,4 bar)/lato posteriore: 220 kPa (2,2 bar) o più:
Continuare a guidare per altri 10 minuti o fino al raggiungimento della stazione di servizio più vicina. Non superare gli 80 km/h.
- Se la pressione dell'aria non si riduce dopo 10 minuti di guida, non è più necessario controllare la pressione.

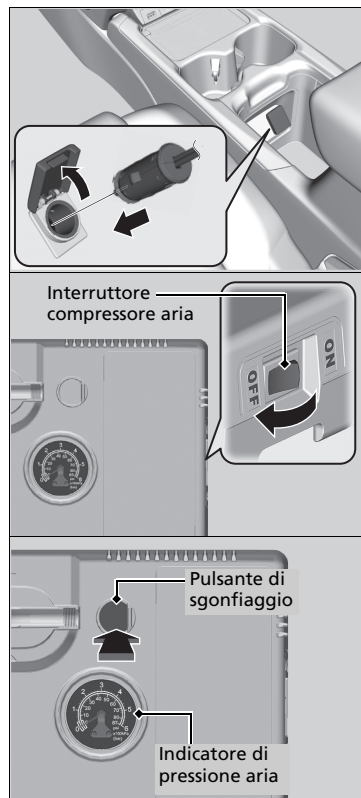

- Superiore a 120 kPa (1,2 bar), ma inferiore al lato anteriore: 240 kPa (2,4 bar)/lato posteriore: 220 kPa (2,2 bar):

Accendere il compressore aria per gonfiare lo pneumatico finché la pressione pneumatico non raggiunga per il lato anteriore: 240 kPa (2,4 bar)/lato posteriore: 220 kPa (2,2 bar).

➤ **Iniezione del sigillante e di aria**
P. 691

Quindi guidare con prudenza per altri 10 minuti o fino al raggiungimento della stazione di servizio più vicina.

Non superare gli 80 km/h.

- Ripetere questa procedura a condizione che la pressione dell'aria rimanga in questo intervallo.

6. Scollegare il kit dalla presa di alimentazione accessori.
7. Svitare il manicotto del sigillante/dell'aria dal corpo della valvola del pneumatico. Rimontare il cappuccio valvola.
8. Premere il pulsante di sgonfiaggio fino a riportare l'indicatore a 0 kPa (0 bar).
9. Reimballare e riporre correttamente il kit.

►► Distribuzione del sigillante nello pneumatico

ATTENZIONE

L'azionamento del motore in aree chiuse o parzialmente chiuse può causare un rapido accumulo di monossido di carbonio tossico.

L'inalazione di questo gas inodore e incolore può causare stati di incoscienza e addirittura la morte. Azionare il motore esclusivamente per alimentare il compressore aria accertandosi che il veicolo si trovi in spazi aperti.

■ Gonfiaggio di uno pneumatico sgonfio

È possibile utilizzare il kit per gonfiare uno pneumatico sgonfio non forato.

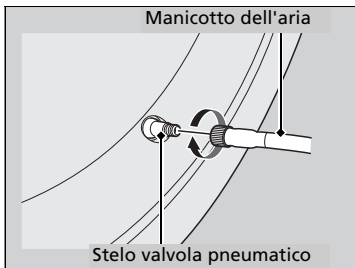
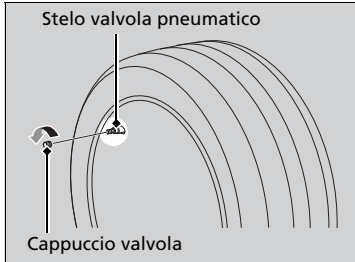
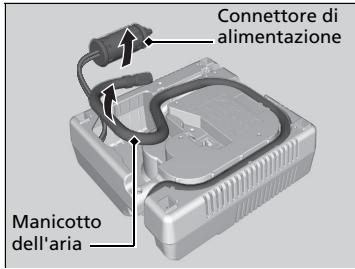

1. Estrarre il kit dal bagagliaio.

▣ Preparazione per la riparazione temporanea di uno pneumatico forato P. 690

2. Posizionare il kit, rivolto verso l'alto, su una superficie piana vicino allo pneumatico forato e lontano dal passaggio di altri veicoli. Non collocare il kit su un lato.
3. Rimuovere il manicotto aria dal kit.
4. Rimuovere il cappuccio valvola dallo stelo valvola pneumatico.
5. Collegare il manicotto dell'aria allo stelo della valvola pneumatico. Avvitarlo saldamente.

▣ Gonfiaggio di uno pneumatico sgonfio

⚠ ATTENZIONE

L'azionamento del motore in aree chiuse o parzialmente chiuse può causare un rapido accumulo di monossido di carbonio tossico.

L'inalazione di questo gas inodore e incolore può causare stati di incoscienza e addirittura la morte. Azionare il motore esclusivamente per alimentare il compressore aria accertandosi che il veicolo si trovi in spazi aperti.

AVVISO

Non azionare il compressore del kit riparazione pneumatici temporanea per più di 15 minuti. Il compressore può surriscaldarsi e danneggiarsi in modo permanente.

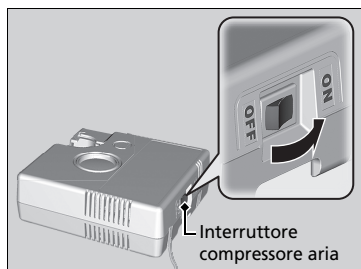
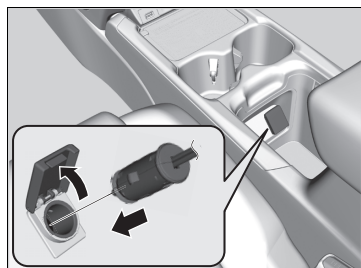

6. Collegare il compressore alla presa di alimentazione accessori.
 - Prestare attenzione a non comprimere il cavo in una portiera o in un finestrino.

► **Prese di alimentazione accessori**

P. 272

7. Inserire il sistema di alimentazione.
 - A temperature di congelamento, avviare il motore e farlo girare durante l'intervento di riparazione sullo pneumatico forato.

► **Monossido di carbonio** P. 96

8. Accendere il compressore aria per gonfiare lo pneumatico.
 - Il compressore inizia a iniettare l'aria nello pneumatico.
 - Se il motore è stato avviato, farlo girare durante l'iniezione dell'aria.

9. Gonfiare lo pneumatico alla pressione dell'aria specificata.

10. Spegnerne il kit.
 - Controllare l'indicatore di pressione sul compressore aria.
 - In caso di gonfiaggio eccessivo, premere il pulsante di sgonfiaggio.

11. Scollegare il connettore di alimentazione dalla presa di alimentazione accessori.

12. Svitare il manicotto dell'aria dallo stelo della valvola pneumatico. Rimontare il cappuccio valvola.

13. Reimballare e riporre correttamente il kit.

Manipolazione del martinetto

Montaggio del martinetto

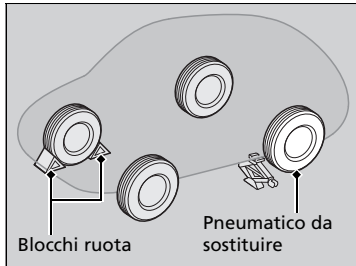
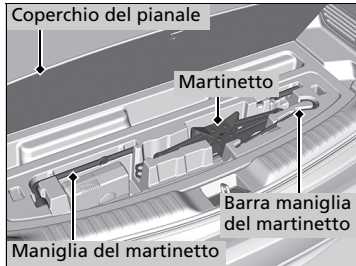

1. Parcheggiare il veicolo in piano su una superficie stabile e non scivolosa, quindi inserire il freno di stazionamento.
2. Portare la trasmissione in **P**.
3. Accendere le luci di emergenza e impostare la modalità di alimentazione su VEICOLO SPENTO.
4. Aprire il coperchio del pianale bagagliaio.
5. Estrarre il martinetto, la maniglia e la barra maniglia del martinetto dal vano bagagli.
6. Posizionare un cuneo o una pietra davanti e dietro la ruota in posizione diagonale rispetto allo pneumatico forato.

Montaggio del martinetto

ATTENZIONE

Il veicolo può cadere facilmente dal martinetto causando lesioni gravi a chiunque si trovi sotto il veicolo.

Seguire le istruzioni per la sostituzione precisa di uno pneumatico e assicurarsi che nessuno si trovi sotto il veicolo supportato da un martinetto.

ATTENZIONE: Il martinetto deve essere collocato su una superficie piana e stabile allo stesso livello del veicolo parcheggiato.

Il martinetto fornito con il veicolo presenta la seguente etichetta.

1.	2.	3.

1. Vedere il Manuale utente.
2. Non sostare sotto il veicolo supportato da un martinetto.
3. Posizionare il martinetto sotto l'area rinforzata.

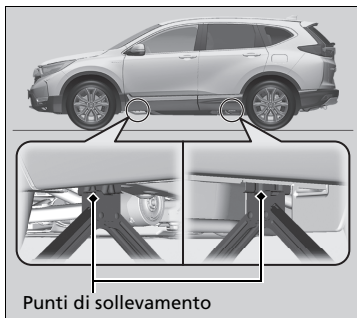

7. Posizionare il martinetto sotto al punto di sollevamento più vicino allo pneumatico da sostituire.

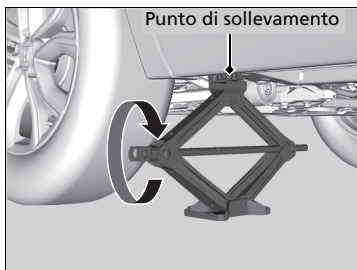

8. Ruotare la staffa finale in senso orario (come indicato in figura) finché la parte superiore del martinetto non entra in contatto con il punto di sollevamento.

► Accertarsi che la linguetta del punto di sollevamento sia inserita nella tacca del martinetto.

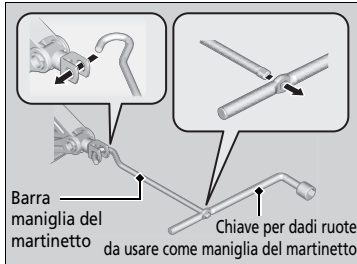

9. Sollevare il veicolo tramite la barra e la maniglia del martinetto, fino a quando lo pneumatico non è sollevato da terra.

► Montaggio del martinetto

Non utilizzare il martinetto in presenza di persone o bagagli nel veicolo.

Utilizzare il martinetto in dotazione con il veicolo. Altri martinetti potrebbero non sostenere il peso ("carico") oppure potrebbero avere un punto di sollevamento non idoneo.

Per utilizzare il martinetto in modo sicuro, attenersi alle seguenti istruzioni.

- Non utilizzarlo con il motore in funzione.
- Utilizzarlo solo se la superficie è stabile e in piano.
- Utilizzarlo solo in corrispondenza dei punti di sollevamento.
- Non salire sul veicolo mentre si sta usando il martinetto.
- Non posizionare alcun oggetto sopra o sotto il martinetto.





Controllo della procedura

Quando la spia Ready non si accende e il messaggio  non viene visualizzato sull'interfaccia informazioni del conducente, effettuare i seguenti controlli e prendere i provvedimenti opportuni.

☒ Controllo della procedura

Se è necessario avviare il veicolo immediatamente, utilizzare un altro veicolo o una batteria ausiliaria per eseguire l'avviamento con ponte.

☒ **Se la batteria è scarica** P. 704

Lista di controllo	Condizione	Cosa fare
Controllare se la relativa spia o i messaggi sull'interfaccia informazioni del conducente si accendono.	Viene visualizzato  .	☒ Messaggi di allerta di informazione sull'interfaccia informazioni del conducente P. 123
	Viene visualizzato  . ▶ Assicurarsi che il comando a distanza si trovi nella gamma operativa. ☒ Gamma operativa del pulsante POWER P. 219	☒ Con batteria comando a distanza scarica P. 702
	La spia del sistema di alimentazione si accende. La spia del sistema di trasmissione lampeggia e vengono visualizzati i simboli  .	Far controllare il veicolo dal concessionario. ☒ Se la spia del sistema di trasmissione lampeggia insieme alla visualizzazione del messaggio di allerta P. 715
Controllare l'intensità luminosa delle luci interne.	Le luci interne hanno un'intensità ridotta o non si accendono affatto.	Far controllare la batteria da 12 Volt presso una concessionaria.
	Le luci interne si accendono normalmente.	Controllare tutti i fusibili o far controllare il veicolo da un concessionario. ☒ Controllo e sostituzione dei fusibili P. 721
Controllare la posizione del cambio.	La trasmissione non è in posizione  .	Portare la trasmissione in  .
Controllare la procedura di avviamento del sistema di alimentazione. Attenersi alle relative istruzioni e tentare nuovamente di avviare il sistema di alimentazione.		☒ Avviamento del sistema di alimentazione P. 498
Controllare la spia del sistema immobilizzatore.	Se la spia del sistema immobilizzatore lampeggia, non è possibile avviare il sistema di alimentazione.	☒ Spia sistema immobilizzatore P. 112

Se non è possibile accendere il sistema di alimentazione dopo aver controllato tutte le voci nell'elenco sopra riportato, far controllare il veicolo dal concessionario.

Con batteria comando a distanza scarica

Se viene attivato il cicalino, viene visualizzato  sull'interfaccia informazioni del conducente, il pulsante **POWER** lampeggia e la spia Ready non si accende, avviare il sistema di alimentazione come indicato di seguito:

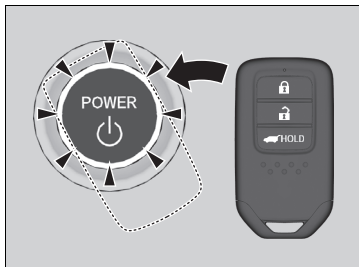

1. Toccare il centro del pulsante **POWER** con il logo **H** sul comando a distanza mentre il pulsante **POWER** lampeggia. I pulsanti devono essere rivolti verso l'utente.
 - La spia del pulsante **POWER** lampeggia per circa 30 secondi.

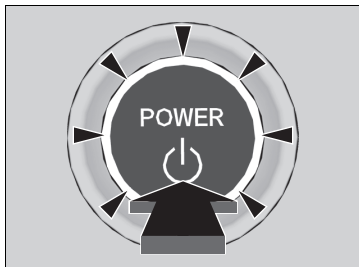

2. Premere il pedale del freno e il pulsante **POWER** entro 10 secondi dall'attivazione del cicalino e la spia del pulsante **POWER** da lampeggiante diventerà fisso.
 - La spia Ready si accende.
 - Se il pedale non viene premuto, la modalità cambierà in ACCESSORI.

Disinserimento del sistema di alimentazione di emergenza

Il pulsante **POWER** può essere utilizzato per disattivare il sistema di alimentazione in una situazione di emergenza anche durante la guida. Se si deve disattivare il sistema di alimentazione, procedere in uno dei modi seguenti:

- Tenere premuto il pulsante **POWER** per circa due secondi.
- Premere in modo deciso il pulsante **POWER** tre volte.

Il volante non verrà bloccato.

La posizione del cambio passa automaticamente a **P** dopo l'arresto completo del veicolo. Poi la modalità di alimentazione passa a VEICOLO SPENTO.

Disinserimento del sistema di alimentazione di emergenza

Non premere il pulsante **POWER** durante la guida a meno che non sia assolutamente necessario disattivare il sistema di alimentazione.

Se si preme il pulsante **POWER** durante la guida, il cicalino emette un segnale acustico.

■ Procedura di avviamento con batteria ausiliaria

Disinserire l'alimentazione dai dispositivi elettrici, quali l'impianto audio e le luci. Disinserire il sistema di alimentazione, quindi aprire il cofano.

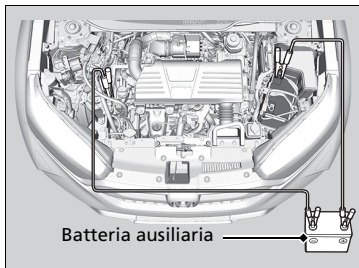
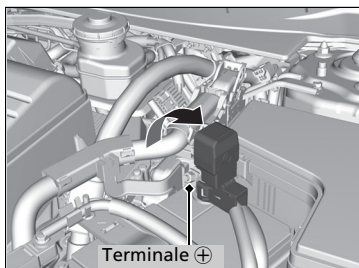

1. Aprire il cappuccio del terminale sul terminale positivo \oplus della batteria da 12 Volt del veicolo.

2. Collegare il primo cavo per avviamento di emergenza al terminale \oplus della batteria da 12 Volt del proprio veicolo.
3. Collegare l'altra estremità del primo cavo per avviamento di emergenza al terminale \oplus della batteria ausiliaria.
 - ▶ Utilizzare solo una batteria ausiliaria da 12 volt.
 - ▶ Quando si utilizza un caricabatterie per autovetture per caricare la batteria da 12 Volt, selezionare una tensione di carica inferiore a 15 Volt. Verificare le impostazioni appropriate sul manuale del caricabatterie.
4. Collegare il secondo cavo per avviamento di emergenza al terminale \ominus della batteria ausiliaria.

ⓘ Se la batteria è scarica

⚠ ATTENZIONE

La batteria da 12 Volt può esplodere se non viene seguita la procedura corretta, con conseguenti lesioni gravi per chi si trova nelle vicinanze.

Tenere lontano dalla batteria da 12 Volt scintille, fiamme vive o sigarette.

AVVISO

Se la batteria da 12 Volt viene esposta a una temperatura estremamente rigida, l'elettrolito interno può congelare. Se si cerca di eseguire l'avviamento con ponte usando una batteria da 12 Volt congelata, questa potrebbe danneggiarsi.

Fissare correttamente i morsetti dei cavi ponte in modo che non si stacchino a causa delle vibrazioni del motore. Prestare inoltre attenzione a non attorcigliare i cavi ponte e a non fare entrare in contatto fra di loro le estremità dei cavi stessi durante le operazioni di collegamento e scollegamento.

Le prestazioni della batteria da 12 volt si riducono in presenza di basse temperature e potrebbero non consentire l'avviamento del motore.

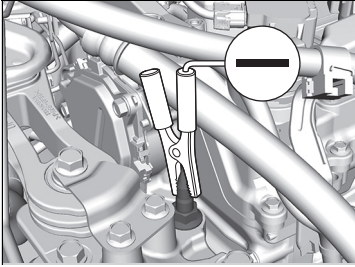

5. Collegare l'altra estremità del secondo cavo per avviamento di emergenza al bullone di montaggio del motore, come mostrato in figura. Non collegare questo cavo per avviamento di emergenza a nessun'altra parte.
6. Se si collega il proprio veicolo a un secondo veicolo, avviare il motore del secondo veicolo e incrementare leggermente il regime.
7. Provare ad avviare il motore del proprio veicolo. Se gira lentamente, verificare che i cavi di avviamento di emergenza presentino un buon contatto metallo-metallo.

Operazioni da eseguire dopo l'avviamento del motore

Una volta avviato il motore del proprio veicolo, rimuovere i cavi di avviamento di emergenza nell'ordine seguente.

1. Scollegare il cavo per avviamento di emergenza dalla messa a terra del proprio veicolo.
2. Scollegare l'altra estremità del cavo per avviamento di emergenza dal terminale \ominus della batteria ausiliaria.
3. Scollegare il cavo per avviamento di emergenza dal terminale \oplus della batteria da 12 Volt del proprio veicolo.
4. Scollegare l'altra estremità del cavo per avviamento di emergenza dal terminale \oplus della batteria ausiliaria.

Fare controllare il proprio veicolo presso una stazione di servizio o un concessionario.



Procedura di avviamento con batteria ausiliaria

Le spie del regolatore automatico di velocità (ACC) con adattamento velocità ad andatura lenta (LSF), di riduzione del rischio di allontanamento dalla corsia, del sistema di controllo della stabilità del veicolo (VSA), di disattivazione del sistema VSA, del sistema di frenata riduzione impatto (CMBS) e del sistema di bassa pressione pneumatici/avviso perdita di pressione pneumatici potrebbero accendersi unitamente alla visualizzazione di un messaggio nell'interfaccia informazioni del conducente quando si imposta la sistema di alimentazione su accensione, dopo aver ricollegato la batteria da 12 Volt.

Guidare il veicolo per un breve tratto a più di 20 km/h. La spia deve spegnersi. In caso contrario, far controllare il veicolo da una concessionaria.

Operazioni da eseguire in caso di surriscaldamento

Sintomi del surriscaldamento:

- Sull'interfaccia informazioni del conducente viene visualizzato il messaggio .
- Sull'interfaccia informazioni del conducente viene visualizzato il messaggio .
- Dal vano motore fuoriescono spruzzi o vapore.

■ Sull'interfaccia informazioni del conducente viene visualizzato il messaggio

Sull'interfaccia informazioni del conducente viene visualizzato il messaggio  quando la temperatura del sistema di alimentazione temperatura è elevata.

📖 **Messaggi di allerta di informazione sull'interfaccia informazioni del conducente** P. 123

1. Parcheggiare immediatamente il veicolo in un luogo sicuro.
 - ▶ Inserire il freno di stazionamento e portare la trasmissione su **P**. Spegnerne tutti gli accessori e accendere le luci di emergenza.
2. Mantenere la modalità di alimentazione su ACCENSIONE e attendere fino a quando il simbolo non scompare.
 - ▶ Se il simbolo non scompare, far controllare il veicolo da un concessionario.

■ **Sull'interfaccia informazioni del conducente viene visualizzato il messaggio** 

■ **Prime azioni da intraprendere**

1. Parcheggiare immediatamente il veicolo in un luogo sicuro.
2. Spegnerne tutti gli accessori e inserire le luci di emergenza.
 - **Assenza di spruzzi o vapore:** Mantenere inserito il sistema di alimentazione e aprire il cofano.
 - **Presenza di spruzzi o vapore:** Disattivare il sistema di alimentazione e attendere fino all'attenuazione della fuoriuscita. Aprire quindi il cofano motore.

⌘ Operazioni da eseguire in caso di surriscaldamento

⚠ ATTENZIONE

La fuoriuscita di vapore e spruzzi da un motore surriscaldato può causare gravi ustioni.

Non aprire il cofano motore se si rileva una fuoriuscita di vapore.

AVVISO

Se si continua a guidare con  visualizzato sull'interfaccia informazioni del conducente, si potrebbe danneggiare il motore.

■ Azioni successive da intraprendere

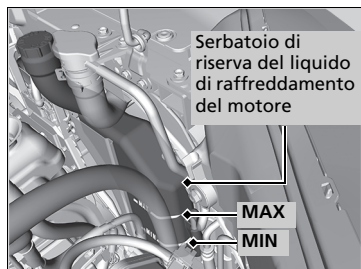

1. Controllare che la ventola di raffreddamento funzioni correttamente e disattivare il sistema di alimentazione quando  sull'interfaccia informazioni del conducente scompare.
 - Se la ventola di raffreddamento non è in funzione, disattivare immediatamente il sistema di alimentazione.
2. Una volta raffreddato il motore, controllare il livello del liquido di raffreddamento e verificare se i componenti del sistema presentano delle perdite.
 - Se il livello di liquido di raffreddamento presente nel serbatoio di riserva è basso, rabboccare fino a raggiungere la tacca **MAX**.
 - Se non c'è liquido di raffreddamento nel serbatoio di riserva, controllare che il radiatore sia freddo. Coprire il tappo del radiatore con un panno spesso e aprire il tappo. Se necessario, aggiungere del liquido di raffreddamento fino alla base del bocchettone di rifornimento e rimontare il tappo in posizione.

■ Ultime azioni da intraprendere

Una volta che il motore si è sufficientemente raffreddato, accendere il sistema di alimentazione.

Se non viene visualizzato , riprendere la guida. Se ricompare, contattare il concessionario per la riparazione.

►► Operazioni da eseguire in caso di surriscaldamento

⚠ATTENZIONE

Se il tappo del radiatore viene rimosso quando il motore è caldo, il liquido di raffreddamento potrebbe schizzare fuori causando ustioni gravi.

Lasciare sempre raffreddare il motore e il radiatore prima di rimuovere il tappo del radiatore.

In caso di perdite di liquido di raffreddamento, rivolgersi al concessionario per un'eventuale riparazione.

Utilizzare l'acqua solo come soluzione temporanea/di emergenza. Fare lavare il sistema da un concessionario con del liquido antigelo idoneo prima possibile.

In caso di accensione della spia pressione dell'olio bassa



■ Cause dell'accensione della spia

Si accende quando la pressione dell'olio motore è bassa.

■ Operazioni da eseguire non appena si accende la spia

1. Parcheggiare immediatamente il veicolo su una superficie piana e in un luogo sicuro.
2. Se necessario, inserire le luci di emergenza.

■ Operazioni da eseguire dopo avere parcheggiato il veicolo

1. Disattivare il sistema di alimentazione e lasciarlo riposare per circa tre minuti.
2. Aprire il cofano e controllare il livello dell'olio.

➤ **Controllo dell'olio** P. 644

3. Avviare il motore e controllare la spia pressione dell'olio bassa.

- ▶ La spia si spegne: riprendere la guida del veicolo.
- ▶ La spia non si spegne entro 10 secondi: arrestare immediatamente il motore e rivolgersi a una concessionaria per un'eventuale riparazione.

In caso di accensione della spia carica batteria da 12 Volt



■ Cause dell'accensione della spia

Si accende quando la batteria da 12 Volt non si carica.

■ Operazioni da eseguire in caso di accensione della spia

Spegnere il sistema di climatizzazione, il lunotto termico e gli altri impianti elettrici e rivolgersi immediatamente a un concessionario per un'eventuale riparazione.

☒ In caso di accensione della spia pressione dell'olio bassa

AVVISO

La guida in condizioni di bassa pressione dell'olio può provocare in tempi brevissimi gravi danni meccanici al motore.

☒ In caso di accensione della spia carica batteria da 12 Volt

Se si deve effettuare una sosta temporanea, non disattivare il sistema di alimentazione. Il sistema di alimentazione utilizza la batteria a 12 Volt per l'attivazione. Potrebbe non essere possibile reinserire il sistema di alimentazione se è stato disinserito con questa spia accesa.

In caso di accensione o lampeggiamento della spia guasti



■ Cause dell'accensione o del lampeggiamento della spia guasti

- Si accende in presenza di un guasto nel sistema di controllo delle emissioni.
- Lampeggia se viene rilevata una perdita di colpi del motore.

■ Operazioni da eseguire in caso di accensione della spia

Ridurre la velocità di guida e portare immediatamente il veicolo presso un concessionario per un'ispezione.

■ Operazioni da eseguire in caso di lampeggiamento della spia

Parcheggiare il veicolo in un luogo sicuro in cui non siano presenti oggetti infiammabili e attendere almeno 10 minuti con il motore spento affinché si raffreddi.

►► In caso di accensione o lampeggiamento della spia guasti

AVVISO

Se si guida con la spia guasti accesa, è possibile che si verifichino danni al sistema di controllo delle emissioni e al motore.

Se la spia guasti lampeggia nuovamente al riavvio del motore, raggiungere la concessionaria più vicina mantenendo una velocità di 50 km/h o inferiore. Fare controllare il veicolo.

In caso di accensione o lampeggiamento della spia impianto frenante (rossa)



(Rossa)

■ Cause dell'accensione della spia

- Il livello del liquido freni è basso.
- È presente un guasto nell'impianto frenante.

■ Operazioni da eseguire in caso di accensione della spia durante la guida

Premere leggermente il pedale del freno per controllare la pressione del pedale.

- Se è normale, controllare il livello del liquido freni non appena si esegue la sosta successiva.
- Se non è normale, provvedere immediatamente. Se necessario, utilizzare la levetta di decelerazione per rallentare il veicolo con la frenata rigenerativa.

■ Cause del lampeggiamento della spia

- Problema nel sistema del freno di stazionamento elettrico.

■ Operazioni da eseguire in caso di lampeggiamento della spia

- Evitare di usare il freno di stazionamento e fare controllare immediatamente il veicolo dal concessionario.

☒ In caso di accensione o lampeggiamento della spia impianto frenante (rossa)

Fare riparare il veicolo immediatamente.

È pericoloso guidare con un livello del liquido freni basso.

Se il pedale del freno non oppone alcuna resistenza, fermarsi immediatamente in un luogo sicuro. Se necessario, utilizzare la levetta di decelerazione per ridurre la velocità del veicolo.

☒ **Levetta di decelerazione** P. 511

Se la spia impianto frenante (rossa) e la spia **ABS** si accendono contemporaneamente, il sistema elettronico di ripartizione della forza frenante non funziona. Ciò può causare l'instabilità del veicolo in caso di frenate brusche. Fare controllare immediatamente il veicolo da un concessionario.

Se la spia impianto frenante (rossa) lampeggia e contemporaneamente si accende la spia impianto frenante (ambra), il freno di stazionamento potrebbe non funzionare. Evitare di usare il freno di stazionamento e fare controllare immediatamente il veicolo dal concessionario.

☒ **Se la spia impianto frenante (rossa) si accende o lampeggia e contemporaneamente si accende la spia impianto frenante (ambra)** P. 712

Se la spia impianto frenante (rossa) si accende o lampeggia e contemporaneamente si accende la spia impianto frenante (ambra)



(Rossa)

■ **Se la spia impianto frenante (rossa) si accende o lampeggia e contemporaneamente si accende la spia impianto frenante (ambra), rilasciare il freno di stazionamento manualmente o automaticamente**

▣ **Freno di stazionamento** P. 595



(Ambra)

- Se la spia impianto frenante (rossa) si accende o lampeggia e contemporaneamente si accende la spia impianto frenante (ambra), arrestare il veicolo in un luogo sicuro e farlo controllare immediatamente presso una concessionaria.
 - Per impedire il movimento del veicolo, portare la trasmissione su **P**.
- Se è spenta solo la spia impianto frenante (rossa), evitare di utilizzare il freno di stazionamento e far controllare immediatamente il veicolo presso una concessionaria.

▣ Se la spia impianto frenante (rossa) si accende o lampeggia e contemporaneamente si accende la spia impianto frenante (ambra)

Se si inserisce il freno di stazionamento, potrebbe non disinserirsi.

Se si accendono contemporaneamente la spia impianto frenante (rossa) e la spia impianto frenante (ambra), il freno di stazionamento funziona.

Se la spia impianto frenante (rossa) lampeggia e contemporaneamente si accende la spia impianto frenante (ambra), il freno di stazionamento potrebbe non funzionare perché l'impianto è in fase di controllo.

Accensione della spia di sistema del servosterzo elettrico (EPS)



■ Cause dell'accensione della spia

- Si accende in presenza di un guasto nel sistema EPS.
- Se si preme ripetutamente il pedale dell'acceleratore per aumentare il regime con il motore in folle, la spia si accende e il volante diventa sempre più duro da manovrare.

■ Operazioni da eseguire in caso di accensione della spia

Arrestare il veicolo in un luogo sicuro e attivare nuovamente il sistema di alimentazione.

Se la spia si accende e resta accesa, fare controllare immediatamente il veicolo da un concessionario.

Se la spia del sistema di avviso perdita di pressione/bassa pressione degli pneumatici si accende o lampeggia



■ Cause dell'accensione o del lampeggiamento della spia

La pressione di uno degli pneumatici è notevolmente bassa o il sistema di avviso perdita di pressione non è stato inizializzato. In presenza di un problema nel sistema avviso perdita di pressione, la spia lampeggia per circa un minuto e successivamente rimane accesa fissa.

■ Operazioni da eseguire in caso di accensione della spia

Guidare con prudenza ed evitare svolte brusche o frenate improvvise.

Parcheggiare il veicolo in un luogo sicuro. Controllare la pressione degli pneumatici e regolarla al livello specificato. La pressione specificata degli pneumatici è indicata sull'etichetta apposta sul montante portiera lato guida.

- Inizializzare il sistema di avviso perdita di pressione dopo aver regolato la pressione degli pneumatici.

➤ **Inizializzazione del sistema avviso perdita di pressione** P. 531

■ Operazioni da eseguire quando la spia lampeggia e, successivamente, rimane accesa

Far controllare lo pneumatico da un concessionario prima possibile.

►► Se la spia del sistema di avviso perdita di pressione/bassa pressione degli pneumatici si accende o lampeggia

AVVISO

La guida con pneumatici eccessivamente sgonfi può causarne il surriscaldamento e la successiva rottura. Gonfiare sempre gli pneumatici al livello prescritto.

Visualizzazione del simbolo di livello dell'olio basso



■ Cause della visualizzazione del simbolo

Viene visualizzato quando il livello dell'olio motore è basso.

■ Operazioni da eseguire non appena viene visualizzato il simbolo

1. Parcheggiare immediatamente il veicolo su una superficie piana e in un luogo sicuro.
2. Se necessario, inserire le luci di emergenza.

■ Operazioni da eseguire dopo avere parcheggiato il veicolo

1. Arrestare il motore e lasciarlo riposare per circa tre minuti.
2. Aprire il cofano e controllare il livello dell'olio.

➤ **Controllo dell'olio** P. 644

Se la spia del sistema di trasmissione lampeggia insieme alla visualizzazione del messaggio di allerta



■ Cause del lampeggiamento della spia

La trasmissione è guasta.

■ Operazioni da eseguire in caso di lampeggiamento della spia

- Fare controllare immediatamente il veicolo da un concessionario.

☒ Visualizzazione del simbolo di livello dell'olio basso

AVVISO

La guida in condizioni di bassa pressione dell'olio può provocare in tempi brevissimi gravi danni meccanici al motore.

Questo sistema viene attivato in seguito al surriscaldamento del motore. Se la temperatura esterna è estremamente bassa, potrebbe essere necessario guidare a lungo prima che il sistema rilevi il livello dell'olio motore.

Se il simbolo ricompare, spegnere il motore e rivolgersi immediatamente a un concessionario per l'eventuale riparazione.

☒ Se la spia del sistema di trasmissione lampeggia insieme alla visualizzazione del messaggio di allerta

Potrebbe non essere possibile attivare il sistema di alimentazione.

Accertarsi di inserire il freno di stazionamento quando si parcheggia il veicolo.

Se è richiesto il traino del proprio veicolo, contattare un servizio di traino professionale.

➤ **Traino di emergenza** P. 722

Posizioni dei fusibili

In presenza di dispositivi elettrici non funzionanti, impostare la modalità di alimentazione su VEICOLO SPENTO e verificare che non ci siano fusibili bruciati.

■ Scatola fusibili vano motore tipo A

Situata vicino alla batteria da 12 Volt. Spingere le linguette per aprire la scatola.

Le posizioni dei fusibili sono mostrate nell'immagine seguente.

Individuare il fusibile interessato tramite il numero fusibile riportato nell'immagine e nella tabella.

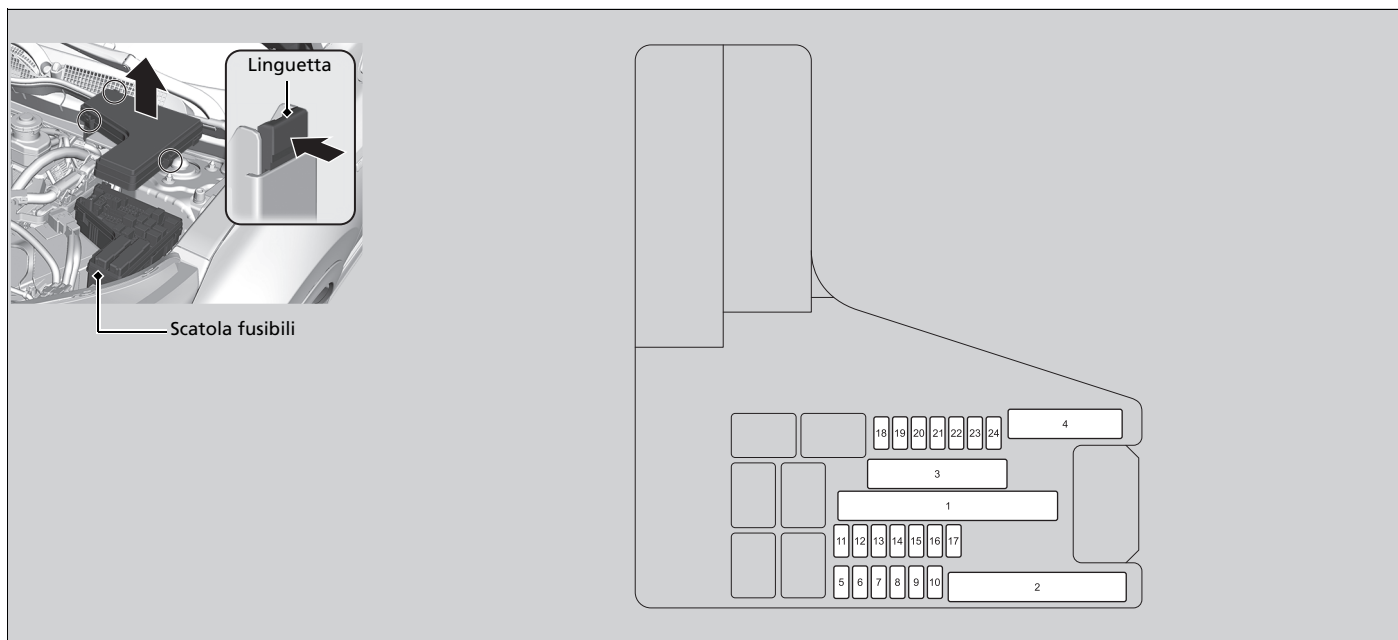

■ **Circuito protetto e amperaggio nominale dei fusibili**

	Circuito protetto	Amp
1	BLOCCO OP 2	40 A
	ESB	40 A
	ABS/VSA FSR	40 A
	R/MOD1	30 A
	IG PRINCIPALE 2	30 A
	R/MOD2	30 A
	FUSIBILE PRINCIPALE	150 A
2	EPS	70 A
	IG PRINCIPALE	30 A
	OPZIONE SCATOLA FUSIBILI	40 A
	SCATOLA FUSIBILI PRINCIPALE	60 A
	TERGICRISTALLO	30 A
3	P-ACT	30 A
	LUNOTTO TERMICO	40 A
	LAVAFARI*	30 A
	SCATOLA FUSIBILI PRINCIPALE2	40 A
	MOTORINO ABS/VSA	40 A
	–	–
	MOTORINO VENTOLA	40 A
4	PORTELLONE ELETTRICO*	40 A
	BLOCCO OP 1*	40 A
	AWD*	20 A
	RISCALDATORE SEDILE POSTERIORE*	20 A
5	–	–
6	LAVACRISTALLI	15 A

	Circuito protetto	Amp
7	IGP	15 A
8	FI SECONDARIO	15 A
9	LUCI DI ARRESTO	10 A
10	MANTENIMENTO IG 1	10 A
11	IGPS (LAF)	7,5 A
12	FI-ECU RETROMARCIA	10 A
13	PCU EWP	10 A
14	LUCI DI EMERGENZA	10 A
15	BOBINA IG	15 A
16	BOBINA RELÈ RFC	5 A
17	PARABREZZA TERMICO*	15 A
18	RETROMARCIA	10 A
19	AUDIO	15 A
20	EPT L	20 A
21	EPT R	20 A
22	FENDINEBBIA FR	10 A
23	POMPA ACQUA A/C	10 A
24	CLACSON	10 A
25	–	–
26	–	–
27	–	–

* Non disponibile su tutti i modelli

■ Scatola fusibili vano motore tipo B

Situata all'interno del lato sinistro del paraurti anteriore.

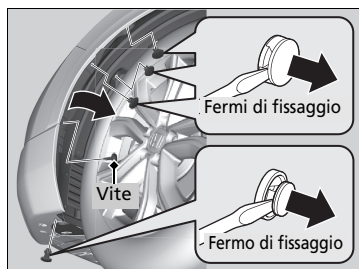

1. Ruotare il volante a destra.
2. Smontare i fermi di fissaggio e la vite, quindi tirare all'indietro il parafrangente interno.

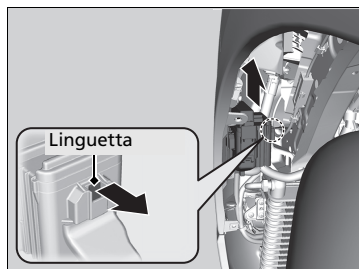

3. Estrarre la linguetta per rimuovere la scatola fusibili.

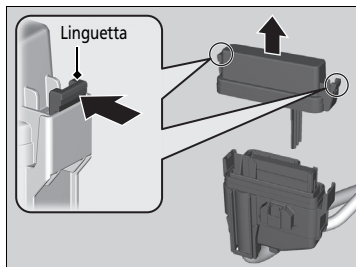

4. Estrarre la scatola fusibili all'interno del parafrangente interno, quindi spingere le linguette per aprire la scatola.

Le posizioni dei fusibili sono mostrate sul coperchio della relativa scatola. Individuare il fusibile interessato tramite il numero di fusibile e il contrassegno sul coperchio della scatola.

■ Circuito protetto e amperaggio nominale dei fusibili

	Circuito protetto	Amp
1	A/C PTC1/2	(40 A)
	-	(20 A)
	A/C PTC3/4	(40 A)
	EVTC	(20 A)
	Ventola principale	(40 A)
	Pompa acqua motore	(30 A)

■ Scatola fusibili interna

Situata sotto la plancia.

Le posizioni dei fusibili sono mostrate nell'immagine seguente.

Individuare il fusibile interessato tramite il numero fusibile riportato nell'immagine e nella tabella.

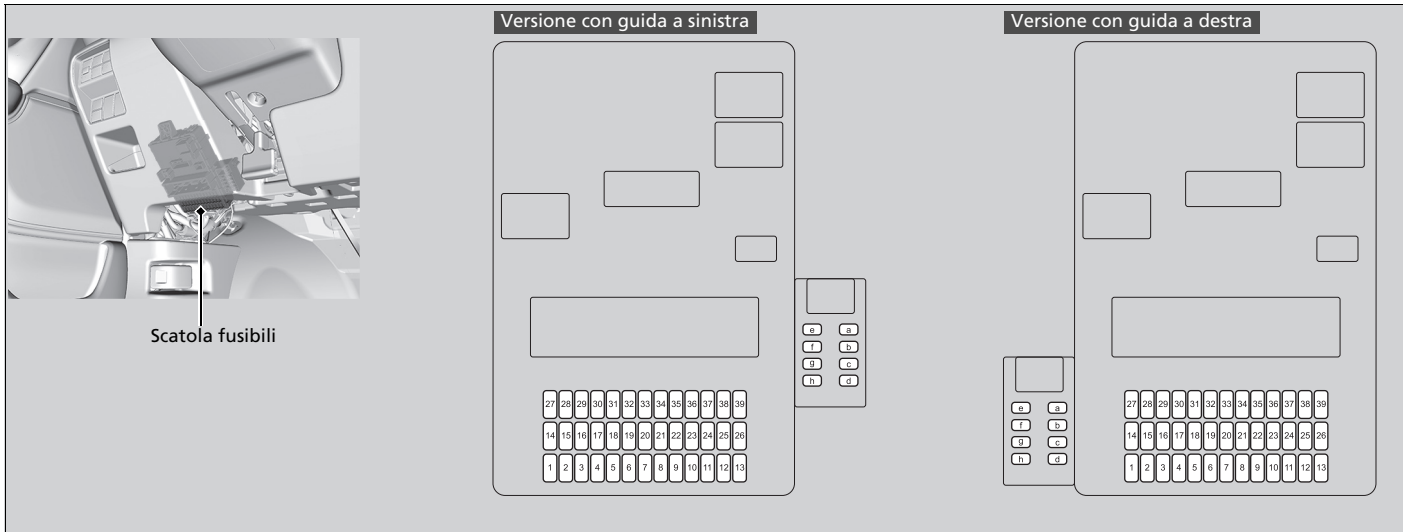

■ **Circuito protetto e amperaggio nominale dei fusibili**

	Circuito protetto	Amp
1	ACCESSORI	10 A
2	BLOCCO CHIAVE ACC	5 A
3	IG1 P-DRV	5 A
4	OPZIONE IG1 2	5 A
5	OPZIONE IG1	10 A
6	SRS 2 IG1	10 A
7	STRUMENTAZIONE IG1	10 A
8	POMPA CARBURANTE IG1	15 A
9	A/C IG2	10 A
10	CTR PRESA ACCESSORI	20 A
11	MONITOR IG1	5 A
12	BLOCCO PORTIERA LATERALE R	10 A
13	SBLOCCO PORTIERA LATERALE L	10 A
14	P/W RR L	20 A
15	P/W AS	20 A
16	BLOCCO PORTIERE	20 A
17	IG1 TCU	10 A
18	SUPPORTO LOMBARE ELETTRICO DR*	10 A
19	TETTUCCIO PANORAMICO*	20 A
20	MOTORINO DI AVVIAMENTO IG1	10 A
21	ACG IG1	10 A
22	LUCE DIURNA IG2	10 A
23	CARICATORE USB*	7,5 A
24	OPZIONE +B	5 A
25	BLOCCO PORTIERA DR	10 A

	Circuito protetto	Amp
26	SBLOCCO PORTIERA LATERALE R	10 A
27	P/W RR R	20 A
28	P/W DR	20 A
29	PRESA ACCESSORI (CARICO)	20 A
30	SMART	10 A
31	DR P/INCLINAZIONE SEDILE*	20 A
32	SEDILE RISCALDATO FR*	20 A
33	DR P/SCORRIMENTO SEDILE*	20 A
34	ABS/VSA IG1	10 A
35	SRS IG1	10 A
36	OPZIONE HAC	20 A
37	RIMORCHIO +B	15 A
38	BLOCCO PORTIERA LATERALE L	10 A
39	SBLOCCO PORTIERA DR	10 A
a	PTG*	20 A
b	AMPLIFICATORE AUDIO*	20 A
c	SUPERBLOCCAGGIO*	15 A
d	PARASOLE*	20 A
e	IMA 1	10 A
f	IGA 2	20 A
g	SBW* ¹	15 A
	RETRONEBBIA* ²	10 A
h	RETRONEBBIA* ¹	10 A
	SMART* ²	15 A

*1: Versione con guida a destra

*2: Versione con guida a sinistra

Controllo e sostituzione dei fusibili

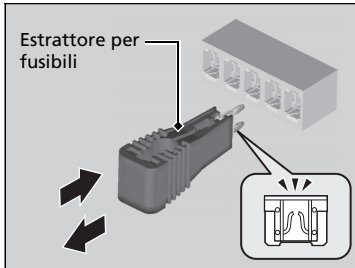
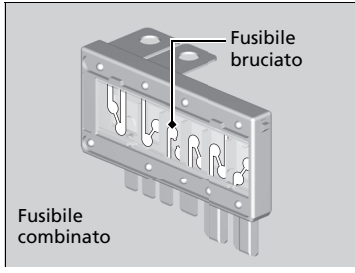

1. Portare la modalità di alimentazione su VEICOLO SPENTO. Spegnerne i fari e tutti gli accessori.
2. Smontare il coperchio della scatola fusibili.
3. Controllare il fusibile grande nel vano motore.
 - Se il fusibile è bruciato, utilizzare un cacciavite con testa Phillips per rimuovere la vite e sostituire il fusibile con uno nuovo.
4. Controllare i fusibili piccoli nel vano motore e nell'abitacolo.
 - Se è presente un fusibile bruciato, rimuoverlo con l'estrattore per fusibili e sostituirlo con uno nuovo.

► Controllo e sostituzione dei fusibili

AVVISO

La sostituzione di un fusibile con uno di amperaggio superiore aumenta notevolmente le possibilità di danneggiamento dell'impianto elettrico.

Sostituire il fusibile con un fusibile di riserva con lo stesso amperaggio di quello specificato.

Utilizzare gli schemi elettrici per individuare il fusibile interessato e verificare l'amperaggio specificato.

► **Posizioni dei fusibili** P. 716, 719

Nella scatola fusibili di tipo A del vano motore è presente un estrattore per fusibili.

Se è richiesto il traino del proprio veicolo, contattare un servizio di traino professionale.

Tutti i modelli

■ Veicolo a pianale

L'operatore carica il veicolo sul retro di un autocarro.

È il migliore metodo di trasporto di un veicolo.

Modelli 2WD

■ Attrezzatura per sollevamento ruote

Il carro attrezzi utilizza due bracci articolati che vengono posizionati sotto le ruote anteriori del veicolo trainato e le sollevano dal suolo. Gli pneumatici posteriori rimangono a terra. **Questo è un metodo di traino consentito.**

» Traino di emergenza

AVVISO

Non sollevare o trainare il veicolo dai paraurti in quanto ciò può causare danni gravi. I paraurti non sono progettati per sostenere il peso del veicolo.

AVVISO

Un traino non corretto, ad esempio il traino dietro a un camper o un altro veicolo a motore, può danneggiare il cambio.

Non trainare mai un veicolo utilizzando solo una corda o una catena.

È molto pericoloso, in quanto le corde e le catene potrebbero spostarsi da un lato all'altro o rompersi.

Versione con guida a destra

Prima di trainare il veicolo, disattivare il sensore di inclinazione del sistema di sicurezza, se si deve impostare il sistema.

➤ **Allarme sistema antifurto** P. 207

■ Operazioni da eseguire in caso di portellone bloccato

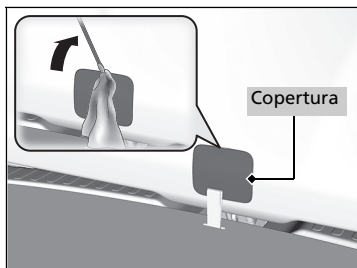

Se non è possibile aprire il portellone, utilizzare la procedura seguente.

1. Con l'ausilio di un cacciavite a lama piatta, rimuovere la copertura sul retro del portellone.
 - ▶ Avvolgere il cacciavite con un panno per evitare graffi.

⌘ Operazioni da eseguire in caso di portellone bloccato

Follow-up:

Dopo aver eseguito questa procedura, contattare un concessionario per fare controllare il veicolo.

Quando si apre il portellone dall'interno, assicurarsi che nell'area circostante ci sia spazio sufficiente e che non urti contro persone o oggetti.

►► Se il portellone non si apre ►

Modelli con portellone elettrico

Versione con guida a sinistra

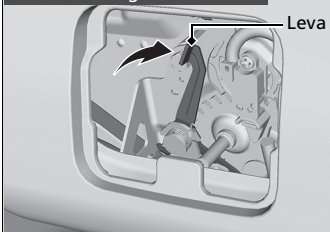

Modelli con portellone elettrico

Versione con guida a destra

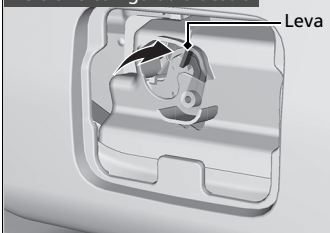

Modelli senza portellone elettrico

Cacciavite

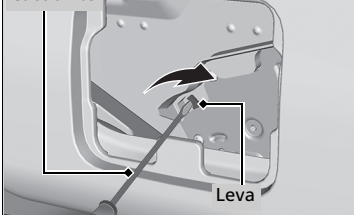

2. Per aprire il portellone, spingerlo esercitando al contempo una pressione verso destra sulla leva.

Informazioni

Il presente capitolo include le specifiche del veicolo, le posizioni dei numeri di identificazione e altre informazioni richieste dalle normative.

Specifiche	726
Numeri di identificazione	
Numero di identificazione veicolo (VIN), numero motore termico, numero motore elettrico e numero trasmissione	729
Dispositivi con emissione di onde radio	730
Descrizione del contenuto della Dichiarazione di conformità CE*	756

* Non disponibile su tutti i modelli

■ Specifiche del veicolo

Modello	CR-V
Peso in assetto di marcia	1.614-1.669 kg ^{*1} 1.672-1.726 kg ^{*2}
Peso massimo consentito	Vedere l'etichetta di certificazione sul montante portiera lato conducente ^{*3} Vedere l'etichetta di certificazione sul montante portiera lato passeggero anteriore ^{*4}
Peso massimo assale consentito	Vedere l'etichetta di certificazione sul montante portiera lato conducente ^{*3} Vedere l'etichetta di certificazione sul montante portiera lato passeggero anteriore ^{*4}

*1: Modelli 2WD

*2: Modelli AWD

*3: Versione con guida a sinistra

*4: Versione con guida a destra

■ Specifiche motore

Tipo	DOHC 4 cilindri in linea raffreddato ad acqua
Alésaggio x corsa	81,0 x 96,7 mm
Cilindrata	1.993 cm ³
Rapporto di compressione	13,0 : 1
Candele	NGK ILZKAR7E11S

■ Carburante

	Benzina/gasohol conforme alla norma EN 228
Tipo	Benzina super verde/gasohol fino a E10 (90% benzina e 10% di etanolo) con numero di ottano pari o superiore a 95
Capacità del serbatoio carburante	57 L

■ Batteria da 12 V

Capacità	36AH(5)/45AH(20)
----------	------------------

■ Liquido lavacrystalli

	2,5 L ^{*1}
Capacità del serbatoio	4,4 L ^{*2}

*1: Versione con guida a destra

*2: Versione con guida a sinistra

■ Lampadine

Fari (anabbaglianti)	LED
Fari (abbaglianti)	LED
Fendinebbia anteriori	LED
Indicatori di direzione anteriori	LED
Luci di posizione/luci di marcia diurna	LED
Luci adattive di svolta*	LED
Indicatori di direzione laterali (sugli specchietti retrovisori)	LED
Luci di posizione posteriori	LED
Luci dei freni/di posizione posteriori	LED
Indicatori di direzione posteriori	LED
Luci di retromarcia	16 W
Retronebbia	LED
Terza luce stop	LED
Luce targa posteriore	LED
Luci interne	
Luce di lettura anteriore	LED
Luce di lettura posteriore	LED
Luci bagagliaio	5 W
Luci specchietto di cortesia*	1,4 W
Luce cassetto portaoggetti*	3,4 W
Luci vano piedi*	LED
Luci maniglie interne delle portiere*	LED

■ Liquido freni

Specificato	Liquido freni con DOT3 o DOT4
-------------	-------------------------------

■ Liquido del cambio

Specificato	Honda ATF DW-1
-------------	----------------

Capacità	Sostituzione	2,2 L ^{*1}
		2,4 L ^{*2}

*1: Modelli 2WD

*2: Modelli AWD

■ Olio motore

Raccomandato	Modelli destinati a Europa e Ucraina		
	<ul style="list-style-type: none"> •Olio motore originale Honda Type 2.0 •ACEA C2/C3 0W-30, 5W-30 		
	Modelli per Giordania, Libano, Marocco e Tunisia		
	<ul style="list-style-type: none"> •Olio motore originale Honda n. 1.0 •Olio Honda Green originale •Olio motore originale Honda 0W-16, 0W-20 •API Service SM o di qualità superiore o ACEA A5/B5 0W-16, 0W-20 		
	Eccetto i modelli per Europa, Ucraina, Giordania, Libano, Marocco e Tunisia		
	<ul style="list-style-type: none"> •ACEA C2/C3 0W-30, 5W-30 		
	Capacità	Sostituzione	3,8 L
		Cambio filtro compreso	4,1 L

■ Olio differenziale posteriore *

Specificato	Honda DPSF-II
Capacità	Sostituzione 1,2 L

■ Liquido di raffreddamento motore

Specificato	Antigelo/liquido di raffreddamento per tutte le stagioni Honda Tipo 2
Rapporto	50/50 con acqua distillata
Capacità	5,53 L
	(cambio inclusi i rimanenti 0,55 L nel serbatoio di riserva)

■ Pneumatico

Regolare	Dimensioni	235/60R18 103H
	Pressione	Vedere l'etichetta sul montante portiera lato guida
Dimensioni ruota	Regolare	18 x 7 1/2J

■ Compressore aria Honda TRK

Livello pressione acustica dell'emissione ponderata A	81 dB (A)
Livello di potenza sonora ponderata A	89 dB (A)

■ Freno

Tipo	Servoassistito
Anteriore	Disco ventilato
Posteriore	Disco pieno
Parcheggio	Freno di stazionamento elettrico

■ Climatizzatore

Tipo di refrigerante	HFO-1234yf (R-1234yf)
Quantità di carica	415 - 465 g

■ Dimensioni del veicolo

Lunghezza	4.600 mm	
Larghezza	1.855 mm	
Altezza	1.657 mm ^{*1}	
	1.667 mm ^{*2}	
Passo	2.663 mm ^{*1}	
	2.662 mm ^{*2}	
Carreggiata	Anteriore	1.602 mm ^{*1}
		1.601 mm ^{*2}
	Posteriore	1.630 mm ^{*1}
		1.629 mm ^{*2}

*1: Modelli 2WD

*2: Modelli AWD

* Non disponibile su tutti i modelli

■ Punto di montaggio/sbalzo posteriore del gancio di traino

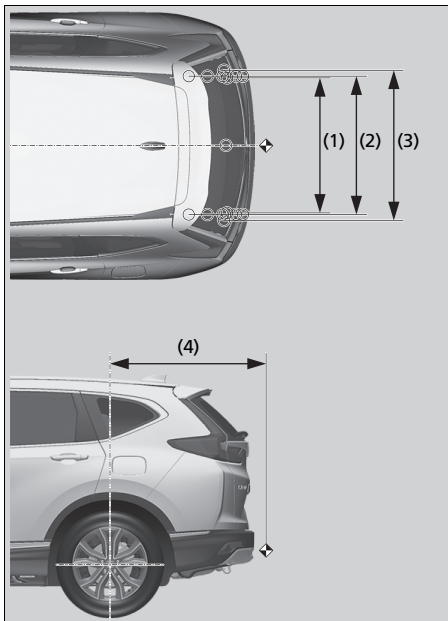

NOTA:

1. Gli indicatori ○ mostrano i punti di fissaggio del gancio di traino.
2. Gli indicatori ↗ mostrano il punto di accoppiamento del gancio di traino.

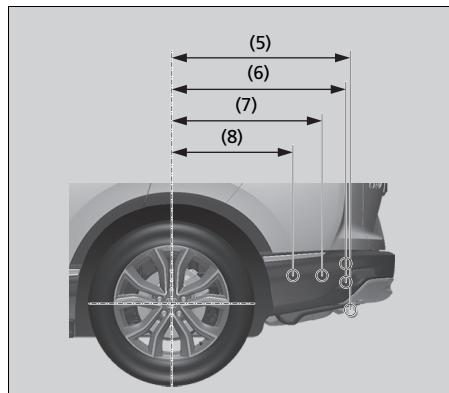

N.	Dimensioni
(1)	958 mm
(2)	963 mm
(3)	1.042 mm
(4)	1.091 mm
(5)	807 mm ^{*1} 808 mm ^{*2}
(6)	784 mm ^{*1} 785 mm ^{*1} 785 mm ^{*2} 786 mm ^{*2}
(7)	677 mm ^{*1} 678 mm ^{*2}
(8)	547 mm ^{*1} 548 mm ^{*2}

*1: Modelli 2WD

*2: Modelli AWD

■ **Peso trainabile** **Peso trainabile**

Rimorchio con freni	750 kg
Rimorchio senza freni	600 kg
Il carico verticale massimo ammesso sul gancio traino	100 kg

Numero di identificazione veicolo (VIN), numero motore termico, numero motore elettrico e numero trasmissione

Al veicolo è abbinato un numero di identificazione (VIN) composto da 17 cifre e utilizzato per la registrazione del veicolo ai fini della garanzia e per l'immatricolazione e l'assicurazione del veicolo.

Le ubicazioni del VIN del veicolo, del numero motore elettrico, del numero motore termico e del numero trasmissione sono indicate come segue.

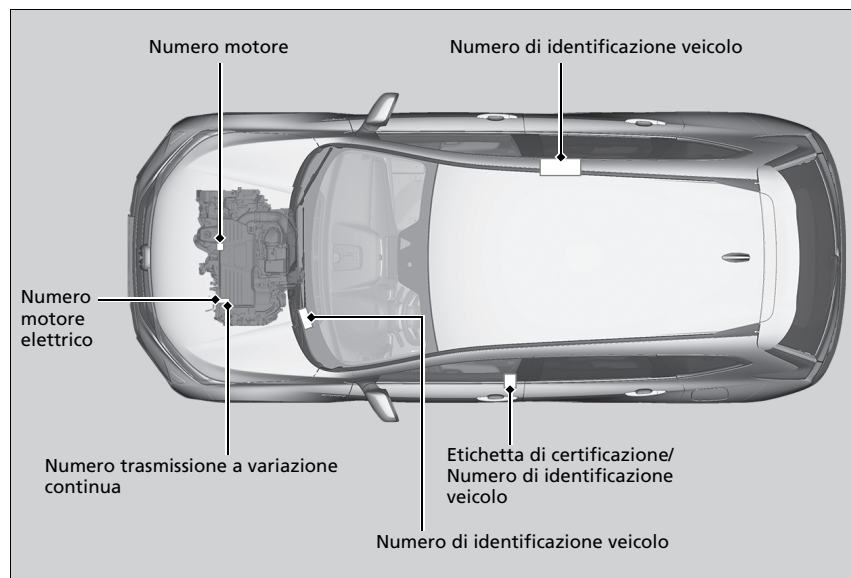

☒ Numero di identificazione veicolo (VIN), numero motore termico, numero motore elettrico e numero trasmissione

Il numero di identificazione veicolo (VIN) interno si trova sotto la copertura.

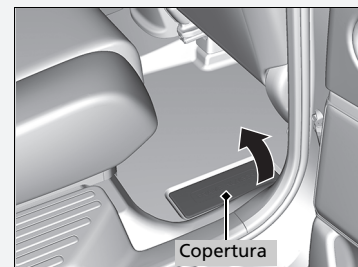

Dispositivi con emissione di onde radio

I seguenti prodotti e sistemi presenti sul veicolo emettono onde radio durante il funzionamento.

Modelli per la Moldavia

Sistema di accesso senza chiavi



REC 70-03 per Europa
Gost 30786-2001

Questo dispositivo è stato progettato per l'utilizzo nella Repubblica di Moldavia

MINISTERUL ECONOMIEI ȘI INFRASTRUCTURII AL REPUBLICII MOLDOVA Instanța Publică „SERVICIUL NAȚIONAL DE MANAGEMENT AL FRECVENȚELOR RADIO”	
CERTIFICAT DE CONFORMITATE	
Nr. de înregistrare: MD OC TIP 024 A6518-19	
Data emiterii: 23 august 2019	Valabil până la: 23 august 2022
ORGANISMUL DE CERTIFICARE: OCpr - 024	
Organismul de Certificare a produselor din Telecomunicații, Informatică și Poștă (OC TIP) MD-2003, str. Nicolae Dînu, nr. 22220, or. Dariești, mun. Chișinău, tel./fax: (+373 22) 785750 / 785727	
PRIN PREZENTUL DOCUMENT SE CONFIRMĂ FAPTUL CĂ PRODUSELE IDENTIFICATE ASTFEL:	
DENUMIREA / DESCRIEREA	Codul NCM 8526
Descriere: Telecomandă radio pentru sistemul de acces și pornire al autovehiculului	
Marca comercială: Continental	
Model: V2x / V4x	
Fabricate în serie	
SÎNT CONFORME CU CERINȚELE OBLIGATORII STABILITE ÎN: SM SR EN 300 220-1 V2.4.1:2015; SM EN 62368-1:2015; ERC/REC 70-03 Anexa 1; RT "Echipamente radio, echipamente terminale de telecomunicații și recunoașterea conformității acestora", aprobată prin HG nr.1274 din 23.11.2007; RT "Parametri tehnici de emisie ai dispozitivelor cu rază mică de acțiune", aprobată prin Ordinul MTIC nr. 16 din 21.02.2014.	
PRODUCĂTOR Continental Automotive GmbH, Siemensstrasse 12, D-93055 Regensburg, Germany	Codul țării DE
SOLICITANT Continental Automotive GmbH, Siemensstrasse 12, D-93055 Regensburg, Germany	
CERTIFICATUL ESTE ELIBERAT ÎN BAZA	
- Raport de încerceri nr. 3401 din 14 iulie 2016, eliberat de L1 CEM, acreditat CNA RM "MOLDIAC", certificat nr. L1-04b.	
- Rapoarte de încerceri nr. T42535-00-00HU și nr. T42535-00-01HU din 16.05.2017; nr. S43196-00-00HK din 29.09.2017, eliberate de L1 "CSA Group Bayern" Germany, acreditat "DAKKS", nr. D-PL-12030-01-01 și nr. D-PL-12030-01-02.	
- Certificat a sistemului de management ISO 9001:2015 nr. 245801 QM15 din 31.01.2018, eliberat de "DQS GmbH" Germany.	
- Declarația de conformitate a producătorului din 06.13.2017.	
- Raport de evaluare final nr. 2177/19 din 22.08.2019.	
INFORMAȚIE SUPLEMENTARĂ: Echipamentul certificat poate fi utilizat în banda de frecvențe +33,050-434,790 MHz, cu puterea efectiv radiată P_{ef} ≤ 10 mW; Schema de emisie: F1.	
Conducătorul organismului de certificare	Anatolie GUZUN
Copiul acestui certificat de conformitate se legalizează de către OC TIP Seria A Nr. 001937	

Modelli per la Moldavia



REC 70-03 per Europa
Gost 30786-2001

Questo dispositivo è stato progettato per l'utilizzo nella Repubblica di Moldavia

Sistema di accesso senza chiavi

MINISTERUL ECONOMIEI ȘI INFRASTRUCTURII AL REPUBLICII MOLDOVA
 Instituția Publică „SERVICIUL NAȚIONAL DE MANAGEMENT AL FRECVENȚELOR RADIO ȘI SECURITĂȚII CIBERNETICE”

CERTIFICAT DE CONFORMITATE

Nr. de înregistrare **MD OC TIP 024 A6143-18**
 Data emiterii: 19 iunie 2018 Valabil până la: 19 iunie 2021

ORGANISMUL DE CERTIFICARE: OCPr - 024

Organismul de Certificare a produselor din Telecomunicații, Informatică și Poștă (OC TIP) MD-2021, str. Drumul Vîilor 28/2, man. Chișinău, tel.+373 22 735394, fax:+373 22 733941

PRIN PREZENTUL DOCUMENT SE CONFIRMĂ FAPTUL, CĂ PRODUS ELE IDENTIFICATE AS TITEL DENUMIRE / DES CRIEREA

Descriere: Emițător radio inductiv pentru sisteme de acces și porțare al auto/hicului

Marca comercială: Continental
Model: 40737300

Fabricate în serie
 SÎNT CONFORME CU CERINȚELE OBLIGATORII STABILITE ÎN:
 ERC/REC 70-03 An. 9; SM EN 55022:2014 p.5.1; SM SR EN 60950-1:2010; RT "Echipamente radio, echipamente terminale de telecomunicații și recunoașterea conformității acestora"; HG nr.1274 din 23.11.2007; RT "Parametri tehnici de emisie ai dispozitivelor cu rază mică de acțiune", aprobată prin Ordinul MTIC nr. 16 din 21.02.2014.

PRODUCĂTOR
 Continental Automotive GmbH, Siemensstraße 12, D-93055 Regensburg, Germany
 1. Continental Automotive Guadaluajara México S.A. de C.V., Periferico Sur No. 7999-D, Col. Santa Maria Tequeposcut, 45601 Tlaquepaque, Jalisco, México.
 2. Continental Automotive Changchun Co., Ltd. Jinyang Branch, 5800 Shengtai Street, 130000, Changchun, Jilin, P.R. China

SOLCITANT
 Continental Automotive GmbH,
 Siemensstraße 12, D-93055 Regensburg, Germany

CERTIFICATUL ESTE ELABORAT ÎN BAZA

- Raport încercări nr. 3105 din 21.07.2015, LI CEM CNFR, acreditat CNA RM "MOI.DAC", certificat nr. LI-045
- Raport de încercări nr. 170267-AU01+V01 din 28.04.2017; nr. 170267-AU01+E01 din 08.03.2017.
- eliberate de LI "EMV TESTHAUS GmbH", acreditat de "DAKKS GmbH" Germany, nr.: D-PL-12155-01-00.
- Raport de încercări nr. S39322-00-00RT din 17.04.2015, eliberat de "CSA Group Bayern GmbH", acreditat de "DAKKS GmbH" Germany, number: D-PL-12030-01-01 (D-PL-12030-01-02).
- Certificate a sistemului de management al calității ISO / TS 16949:2009 nr. 01 111 1632759/34 (IATF nr. 0265545 din 17.05.2017, eliberat de "TUV rheinland Cert GmbH" Germany și ISO 9001:2015 nr. 509453 QM15 din 18.12.2017; ISO 9001:2008 nr. 245801 QM08 ST din 24.12.2015.
- eliberate de "DQS GmbH" Germany.
- Declarația de conformitate a producătorului din 10 mai 2017.
- Raport de evaluare final nr. 138/18 din 18 iunie 2018.

INFORMAȚII SUPLEMENTARE:
 Echipamentul certificat poate fi utilizat în banda de frecvențe 119-138 MHz.
 Schema de certificare: Modelul P1.

Conducătorul organismului de certificare
 Anatolie GUZUN

Copiile certificatelor de conformitate se legalizează de către OC TIP Seria A - Nr. 001549

Modelli per la Moldavia

Sistema telefonico vivavoce



Questo dispositivo è stato progettato per l'utilizzo nella Repubblica di Moldavia

MINISTERUL ECONOMIEI ȘI INFRASTRUCȚURII AL REPUBLICII MOLDOVA
Instituția Publică „SERVICIUL NAȚIONAL DE MANAGEMENT AL FRECVENȚELOR RADIO ȘI SECURITĂȚII CIBERNETICE”

CERTIFICAT DE CONFORMITATE

Nr. de înregistrare **MD OC TIP 024 A6065-18**

Data emiterii: 29 martie 2018 Valabil până la: 29 martie 2021

ORGANISMUL DE CERTIFICARE OC pr - 024

Organism de Certificare a produselor din Telecomunicații, Informatică și Poșta (OC TIP),
MD-2021, str. Drumul Vâlor 28/2, man. Chișinău, tel: +373 22 735394, fax: +373 22 733941
PRIN PREZENTUL DOCUMENT SE CONFIRMĂ FAPTUL, CĂ PRODUSELE IDENTIFICATE AȘTEFLA:
DENUMIREA / DESCRIEREA:

Descriere: Sistem multimedia pentru autovehicule cu modul Bluetooth și WLAN integrat	Căsuță NM MD \$525
Marca comercială: MITSUBISHI	
Model: NR-000	
Fabricate în serie	

SÎNT CONFORME CU CERINȚELE OBLIGATORII STABILITE ÎN:

SM SIR EN 300 328 V1.7.1.2011; SM EN 301 893 V1.7.1.2014; SM SIR EN 60950-1:2010;
RT "Echipamente radio echipamente terminale de telecomunicații și recunoașterea conformității acestora", aprobată prin HG nr.1274 din 23.11.2007; RT "Parametrii tehnici de omisie ai dispozitivelor cu rază mică de acțiune", aprobată prin Ordinul MTIC nr. 16 din 21.02.2014.

PRODUCĂTOR

Mitsubishi Electric Corporation Sanda Works,
2-3-33 Miwa, Sanda-City, Hyogo, 669-1513, Japonia
la uzina producătoare: Mitsubishi Electric Thai Auto-parts Co., Ltd.,
Siam Eastern Industrial Park, 60/16 Moon 3,
T. Muangangorn, A. Phakdiang, Rayong - 21140 - Thailand

SOLICITANT

Mitsubishi Electric Corporation Sanda Works,
2-3-33 Miwa, Sanda-City, Hyogo, 669-1513, Japonia

CERTIFICATUL ESTE ELIBERAT ÎN BAZA

- Raportului de încercări nr. 3828 din 29 martie 2018, eliberat de LI CEM - acreditat CNA RM "MOLDAC", certificat nr. LI-045 din 21 martie 2016, modificat din 18.12.2017.
- Raportul de încercări nr. 10706994H-F1 din 18.06.2015, nr. 10706994H-F, nr. 10706994H-E, nr. 10706994H-D, nr. 10706994H-C, nr. 10706994H-3, nr. 10706994H-A, nr. 10706994H-G din 24.06.2015, eliberate de LI "UL Japan, Inc., Ise EMC Lab" Japan, acreditat de NVLAP - nr. 200572-0.
- Certificatului sistemului de management al calității ISO/TS 16949:2009 nr. JPN-16812-TS (IATF nr. 0224494) din 19 noiembrie 2015 și nr. THA-17506/TS (IATF nr. 240942) din 15 iunie 2016, eliberat de Bureau Veritas Certification, France.
- Declarației de conformitate a producătorului din 29 iunie 2015.
- Raportului de evaluare final nr. 64/18 din 29 martie 2018.

INFORMAȚII SUPLEMENTARE

Echipamentul certificat poate fi utilizat în banda de frecvențe 2400-2483,5 MHz (WLAN 2-4GHz), 5150-5350/5430-5725 MHz (WLAN 5GHz) cu puterea maximă de emisie 100 mW (WLAN), 200 mW (WLAN 5150-5350 MHz), 1W (WLAN 5170-5725 MHz), Schema de certificare: Modelul F1.

Conducătorul organismului de certificare Anatolie CUIZIN

Copiile certificatelor de conformitate se legalizează de către OC TIP Seria A Nr. 001469

Modelli per la Moldavia

Sistema telefonico vivo voce



HG n. 1274 din 23.11.2007

Questo dispositivo è stato progettato per l'utilizzo nella Repubblica di Moldavia

MINISTERUL ECONOMIEI ȘI INFRASTRUCTURII AL REPUBLICII MOLDOVA
 Instituția Publică „SERVICIUL NAȚIONAL DE MANAGEMENT AL FRECVENȚELOR RADIO ȘI SECURITĂȚII CIBERNETICE”

CERTIFICAT DE CONFORMITATE

Nr. de înregistrare: **MD OC TIP 024 A6013-18**
 Data emiterii: 16 ianuarie 2018 Valabil până la: 16 ianuarie 2021

ORGANISMUL DE CERTIFICARE: OC pt. - 024

Organism de Certificare a produselor din Telecomunicații, Informatică și Poștă (OC TIP) MD-2021, str. Drumul Văilor 28/2, mar. Chișinău, tel: +373 22 735394, fax: +373 22 733941

PRIN PREZENTUL DOCUMENT SE CONFIRMĂ FAPTUL, CĂ PRODUSELE IDENTIFICATE AȘTEFL: DENUMIREA / DESCRIEREA

Descriere: Sistem multimedia pentru autovehicule cu modul Bluetooth integrat
 Marca comercială: HONDA
 Model: AVH-6968ZH
 Fabricate în serie

Codul NM MD: 8525

SÎNT CONFORME CU CERINȚELE OBLIGATORII STABILITE ÎN:
 SM SR EN 300 328 V1.7.1:2013; SM EN 60065:2013; RT "Echipamente radio, echipamente terminale de telecomunicații și recunoașterea conformității acestora", aprobată prin HG nr.1274 din 23.11.2007; RT "Parametri tehnici de emisie ai dispozitivelor cu rază mică de acțiune", aprobată prin Ordinul MTC nr. 16 din 21.02.2014.

PRODUCĂTOR
 Pioneer Corporation Car Electronics Business Group,
 25-1 Aza-Nishinouchi, Yamada, Kawagoe-shi, Saitama-ken 350-8355, Japan.

SOLICITANT
 Pioneer Corporation,
 28-8, Honkomagome 2-chome, Bunkyo-ku, Tokyo 113-0021, Japan

CERTIFICATUL ESTE ELIBERAT ÎN BAZA

- Raportului de încercări nr. 3782 din 02 ianuarie 2018, L1 CEM - acreditat CNA RM "MOLDAC", certificat nr. L1-045 din 21 martie 2016.
- Rapoartelor de încercări nr. 11933163S-A și nr. 119331639S-B din 05.12.2017; nr. 11933167S din 04.12.2017, eliberate de L1 "UL Japan Inc.", Japan, acreditat de "JAB" Japan - nr. RTL02610.
- Certificatului sistemului de management al calității - ISO 9001:2008 nr. 20002350 QM08 din 13 mai 2015, eliberat de "UL DQS Inc." USA acreditat de ANAB.
- Declarației de conformitate a producătorului nr. ACE17-025 din 06 decembrie 2017.
- Raportului de evaluare final nr. 23617 din 12 ianuarie 2018.

INFORMAȚII SUPPLEMENTARE:
 Echipamentul certificat poate fi utilizat în banda de frecvențe 2400-2483,5 MHz cu puterea maximă de emisie 100 mW.
 Schema de certificare: Modulul FI.

Codul țării JP

Conducătorul organismului de certificare  Anatolie GUZUN

Copie a acestui document de conformitate se legalizează de către OC TIP Seria A Nr. 901415

Modelli per la Moldavia

Regolatore automatico di velocità (ACC) con adattamento velocità ad andatura lenta (LSF)/Impianto frenante a riduzione dell'impatto (CMBS)



- SM EN301 091-1 V1.3.3
- SM EN301 091-2 V1.3.2
- SM EN301 489-1 V1.9.2
- SM EN301 489-3 V1.6.1
- SM EN55022:2014 p.5
- SM SR EN 60950-1:2010

Questo dispositivo è stato progettato per l'utilizzo nella Repubblica di Moldavia

MINISTERUL TEHNOLOGIEI INFORMAȚIEI ȘI COMUNICAȚIILOR A. REPUBLICII MOLDOVA
Intreprinderea de Stat „CENTRUL NAȚIONAL PENTRU FRECVENȚE RADIO”

CERTIFICAT DE CONFORMITATE

Nr. de înregistrare **MD OC TIP 024 A5958-17**

Data emiterii: 18 octombrie 2017 Valabil până la: 18 octombrie 2020

ORGANISMUL DE CERTIFICARE: OCpr - 024

Organismul de Certificare a produselor din Telecomunicații, Informatică și Poștă (OC TIP) MD-2021, str. Drumul Vîilor 28/2, mun. Chișinău, tel: +373 22 735394, fax: +373 22 733941

PRIN PREZENTUL DOCUMENT SE CONFIRMĂ FAPTUL, CĂ PRODUSELE IDENTIFICATE ASTFEL:

DE NUMEREA / DISCERBEREA

Descriere: **Sensornradio de detecție a mișcării**

Marca comercială: **BOSCH** Codul NM MD 8526

Model: **MRRovo14F**

Fabricate în serie

SÎNȚ CONFORME CU CERINȚELE OBLIGAȚORII STABILITE ÎN:

SM EN 301 091-1 V1.3.3, SM EN 301 091-2 V1.3.2, SM EN 301 489-1 V1.4.2, SM EN 301 489-3 V1.6.1, SM EN 55022:2014 p.5; SM SR EN 60950-1:2010; RT "Echipamente radio, echipamente terminale de telecomunicații și recunoașterea conformității acestora", aprobată prin HG nr.1274 din 23.11.2007; Reglementarea tehnică "Parametrii tehnici de emisie ai dispozitivelor cu rază mică de acțiune", aprobată prin Ordinul MITC nr. 16 din 21.02.2014.

PRODUCĂTOR

1. Robert Bosch GmbH, Markvielerstrasse 46, 72770 Reutlingen, Germany
2. Robert Bosch Elektronika K.L., Robert-Bosch út 1, 3000 Hatvan, Hungary

SOLICITANT

Robert Bosch GmbH,
Daimlerstr.6, Gebüude 107/1, 71229 Leonberg, Germany

CERTIFICATUL ESTE ELIBERAT ÎN BAZA:

- Raportului de încercări nr. 2793 din 10 septembrie 2014, eliberat de LI CEM - acreditat CNA RM "MOLDAC", certificat nr. LI-045 din 21 martie 2016.
- Rapoartele de încercări nr. 1-6938/13-01-03-A din 17.02.2014, nr. 1-6938/13-01-02 și nr. 1-6938/13-01-06 din 09.12.2013, eliberate de LI "CETECOM ICT Services GmbH", Germany, acreditat DAASIS, Germany nr. 7-PI - 12076-01-01;
- Certificat de conformitate IECCE CB SCHEME nr. DE 2-017370 din 20.01.2014 eliberat de "TUV Rheinland LGA Products GmbH", Germany și Raportului de încercări nr. 21208925 001 (CETECOM: 14938/13-01-05) din 25.11.2013, eliberate de LI "CETECOM ICT Services GmbH", Germany.
- Certificatul de Conformitate nr. E817026B-E0 și nr. E817026B-CC din 27.01.2014, emis de Organismul Notificat "EETECOM ICT Services GmbH", Germany nr. - 0682.
- Certificatul sistemului de management al calității ISO/TS 16949:2009 nr. GER-16422/14-TS (IATF 234597) din 18 martie 2016, eliberat de "Jurcon Veritas Certification", France și nr. 07007 TSO9 (IATF nr. 0273110) din 07.09.2017, eliberate de DQS GmbH, Germany;
- Declarația de conformitate a producătorului din 26 februarie 2014.
- Raportului de evaluare final nr.193/17 din 7 octombrie 2017.

INFORMAȚIE SUPPLEMENTARĂ:

Echipamentul este destinat să fie utilizat în banda de frecvențe 76-77 GHz. Schema de certificare: Modulul F1.

Conducătorul organismului de certificare Anatolie GUZUN

Copiile certificatelor de conformitate se legalizează de către OC TIP Seria A Nr. 011331

Informazioni

Modelli per la Moldavia

Sistema di informazioni angolo cieco (BSI)*/Monitor per vettura in arrivo lateralmente*



SM EN 55022-2014 p.5;
ERC/REC 70-03, Anexa 5;
SM EN 301 489-1 V1.9.2;
SM EN 301 489-3 V1.4.1;
SM EN60950-1:2010;

Reglementarea Tehnică

“Echipamente radio, echipamente terminale de telecomunicații și recunoașterea conformității acestora”, aprobată prin HG nr. 1274 din 23.11.2007; Reglementarea Tehnică “Parametrii tehnici de emisie ai dispozitivelor cu rază mică de acțiune”, aprobată prin Ordinul MTIC nr. 16 din 21.02.2014.

Questo dispositivo è stato progettato per l'utilizzo nella Repubblica di Moldavia

MINISTERUL TEHNOLOGIEI INFORMAȚIEI ȘI COMUNICAȚIILOR AL REPUBLICII MOLDOVA
Întreprinderea de Stat „CENTRUL NAȚIONAL PENTRU FRECVENȚE RADIO”

CERTIFICAT DE CONFORMITATE

Nr. de înregistrare: **MD OC TIP 024 A5894-17**

Data emiterii: 21 iulie 2017 Valabil până la: 21 iulie 2020

ORGANISMUL DE CERTIFICARE: OCpr - 024

Organismul de Certificare a produselor din Telecomunicații, Informatică și Poștă (OC TIP) - MD-2021, str. Dnănel Văkır 28/2, înm. Chișinău, tel: +373 22 735394, fax: +373 22 733941

PRIN PREZENTUL DOCUMENT SE CONFIRMĂ FAPTUL, CĂ PRODUSELE IDENTIFICATE ASTFEL:

DENUMIREA / DESCRIEREA: Codul NM MD
8526

Descriere: **Sensor radar pentru autovehicule**

Marca comercială: **Autoliv**

Model: **6234734**

Fabricate în serie

SÎNT CONFORME CU CERINȚELE OBLIGATORII STABILITE ÎN:

SM EN 55022-2014 p.5; ERC/REC 70-03, Anexa 5; SM EN 301 489-1 V1.9.2;
SM EN 301 489-3 V1.4.1; SM EN60950-1:2010; Reglementarea Tehnică
“Echipamente radio, echipamente terminale de telecomunicații și recunoașterea conformității acestora”, aprobată prin HG nr.1274 din 23.11.2007; Reglementarea Tehnică
“Parametrii tehnici de emisie ai dispozitivelor cu rază mică de acțiune”, aprobată prin Ordinul MTIC nr. 16 din 21.02.2014.

PRODUCĂTOR

Autoliv Electronics Canada Inc.,
7455 Birchmount Road, Markham, Ontario, L3R 5C2, Canada

SOLICITANT

Autoliv Electronics ASP Inc.,
26545 American Drive, Southfield MI 48034, USA

CERTIFICATUL ESTE ELIBERAT ÎN BAZA

- Raportului de încercări nr. 3684 din 18 iulie 2017, L1 CEM - acreditat CNA RM “MOLDAC”, certificat nr. LI-045 din 21 martie 2016;
- Raportelor de încercări nr. 1-4818/12-01-02 din 18.07.2012 și nr. 1-4818/12-01-03-B din 13.09.2012 eliberate de L1 “CEITECOM ICT Service GmbH” Germany, acreditat de “Deutsche Akkreditierungstelle GmbH (DAkKS)” Germany - nr. D-PL-12076-01-01;
- Certificanții sistemului de management al calității ISO 16949:2009 nr. SGS TS-9 1214 M2 (IATF 02424/2 / SGS US10/80080) din 05 iulie 2016, eliberat de SGS United Kingdom Ltd., United Kingdom;
- Declarația de conformitate a producătorului din 11 septembrie 2013;
- Raportului de evaluare final nr. 94/17 din 19 iulie 2017.

INFORMAȚII SUPPLEMENTARE:

Echipamentul certificat poate fi utilizat în banda de frecvențe 2405-2425GHz.

Sistem de semnătură Modulul P1.



Conducătorul organismului de certificare Anatolie GUZUN

Copilele certificatelor de conformitate se legalizează de către OC TIP - Seria A Nr. 001267

Sistema di accesso senza chiavi



Akcionarsko društvo za ispitivanje kvaliteta "KVALITET" Niš
Akcionarsko društvo za ispitivanje kvaliteta "KVALITET" Niš
Joint-stock company for quality testing "KVALITET" Niš

H 005 17

POTVRDA O USAGLAŠENOSTI - RITTO Broj: **P1617072200**
CONFIRMATION OF CONFORMITY - R&TTE No.

Podnositelj zahteva: RITTE CONSULTING DOO
Applicant: 11000 BEOGRAD
MARIČKA 28/29

Vrsta opreme: KLJUČ ZA DALJINSKI PRISTUP VOZILU
Equipment category:

Oznaka tipa/modela: V2x/V4
Equipment type/model:

Robna marka: Continental
Equipment trademark:

Proizvođač: Continental Automotive GmbH
Manufacturer: Germany

Vrednovana dokumentacija Evaluated documentation:

Laboratorija/ Bezbednost/Safety: M.Dudic Hochfrequenz-Technik:
ispitni izveštaji: 12008045, 02.11.2012./
Laboratory: 12008045, 02.11.2012./
Test report: EM/EMC: M.Dudic Hochfrequenz-Technik:
12008044, 02.11.2012./
RITTO/R&TTE: M.Dudic Hochfrequenz-Technik:
12008044, 02.11.2012./
12008043, 02.11.2012./

Na osnovu gore navedene dokumentacije utvrđeno je da gore navedena oprema zadovoljava zahtev "Pravilnika o radio opremi i telekomunikacionoj terminalnoj opremi" (Sl. glasnik RS, 11/2012).
On the basis of the above mentioned documentation it is found that above mentioned equipment fulfils the requirements of the "Rulesbook on Radio Equipment and Telecommunications Terminal Equipment" (Official Gazette RS, 11/2012).

Nastale promene u specifikaciji, tipu/modelu, komponentama, električnim karakterističnima opreme koji utiču na usaglašenost sa navedenim Pravilnikom moraju se prijaviti "Kvalitet"-u a.d. Niš.
Any changes occur in the specification, type/model, components of the design, electrical characteristics which may influence on conformity to the above mention Rulesbook, shall be forwarded to "Kvalitet".

Prvo izdavanje Potvrde za navedenu opremu: 15.05.2015. Broj Potvrde: P1614053800

Mesto i datum izdavanja: **Važi do:**
Place and date: *Valid until:*



Niš, 12.05.2017. 11.05.2021.

Generalni direktor
Vladimir Vukašinović, dipl.inž.

Ovaj dokument važi samo za proizvode koji su istovetni sa proizvodima koji su bili predmet vrednovanja.
Bul. Svetog Cara Konstantina 62-86, Niš 18000, Srbija, Tel. (018)550-766, 550-624, Fax: (018)550-636, 550-068
e-mail: office@kvalitet.co.rs, http://www.kvalitet.co.rs



Akcionarsko društvo za ispitivanje kvaliteta "KVALITET" Niš
Akcionarsko društvo za ispitivanje kvaliteta "KVALITET" Niš
Joint-stock company for quality testing "KVALITET" Niš

H 005 18

POTVRDA O USAGLAŠENOSTI - RITTO Broj: **P1618079800**
CONFIRMATION OF CONFORMITY - R&TTE No.

Podnositelj zahteva: RITTE CONSULTING DOO
Applicant: 11090 BEOGRAD-RAKOVIČA
KNEŽA VIŠEŠLAVA 63/2.7

Vrsta opreme: KONTROLNI MODUL
Equipment category:

Oznaka tipa/modela: 40737300
Equipment type/model:

Robna marka: Continental
Equipment trademark:

Proizvođač: Continental Automotive GmbH
Manufacturer: NEMAČKA

Vrednovana dokumentacija Evaluated documentation:

Laboratorija/ Bezbednost/Safety: CSA Group Bayern GmbH:
ispitni izveštaji: S39322-00-08RT, 17.04.2015. /
Laboratory: EM/EMC: CSA Group Bayern GmbH:
Test report: T39321-00-01UP, 09.03.2015. /
RITTO/R&TTE: CSA Group Bayern GmbH:
T39321-00-00UP, 09.03.2015. /

Na osnovu gore navedene dokumentacije utvrđeno je da gore navedena oprema zadovoljava zahtev "Pravilnika o radio opremi i telekomunikacionoj terminalnoj opremi" (Sl. glasnik RS, 11/2012).
On the basis of the above mentioned documentation it is determined that above mentioned equipment fulfils the requirements of the "Rulesbook on Radio Equipment and Telecommunications Terminal Equipment" (Official Gazette RS, 11/2012).

Nastale promene u specifikaciji, tipu/modelu, komponentama, električnim karakterističnima opreme koji utiču na usaglašenost sa navedenim Pravilnikom moraju se prijaviti "Kvalitet"-u a.d. Niš.
Any changes occur in the specification, type/model, components of the design, electrical characteristics which may influence on conformity to the above mention Rulesbook, shall be forwarded to "Kvalitet".

Prvo izdavanje Potvrde za navedenu opremu: 15.05.2015. Broj Potvrde: P1615061800

Mesto i datum izdavanja: **Važi do:**
Place and date: *Valid until:*

Niš, 11.05.2016. 10.05.2021.

Generalni direktor
Vladimir Vukašinović, dipl.inž.

Ovaj dokument važi samo za proizvode koji su istovetni sa proizvodima koji su bili predmet vrednovanja.
Bul. Svetog Cara Konstantina 62-86, Niš 18000, Srbija, Tel. (018)550-766, 550-624, Fax: (018)550-636, 550-068
e-mail: office@kvalitet.co.rs, http://www.kvalitet.co.rs

Modelli per la Serbia

Sistema telefonico vivo voce



Akcionarsko društvo za ispitivanje kvaliteta "KVALITET" NIS
Акционарско друштво за испитивање квалитета "КВАЛИТЕТ" НИС
Joint-stock company for quality testing "KVALITET" NIS



POTVRDA O USAGLAŠENOSTI - RITTO Broj: **P1618123900**
CONFIRMATION OF CONFORMITY - R&TTE No.

Podnosilac zahteva: RTTE CONSULTING DOO
Applicant: 11090 BEOGRAD-RAKOVIČA
KNEZA VIŠESLAVA 63/2.7

Vrsta opreme: AUDIO UREDAJ ZA AUTOMOBIL
Equipment category:

Oznaka tipa/modela: NR-000
Equipment type/model:

Robna marka: MITSUBISHI
Equipment trademark:

Proizvođač: Mitsubishi Electric Corporation Sanda Works
Manufacturer: JAPAN

Vrednovana dokumentacija *Evaluated documentation:*

Laboratorija/ Bezbednost/Safety, UL, Japan, Inc. Ise EMC Lab.:
ispitni izveštaji: 10709564H-H, 18.06.2015. /
Laboratory: EMKEMC; UL, Japan, Inc. Ise EMC Lab.:
Test report: 10709564H-G, 24.06.2015. /
RITTO/R&TTE; UL, Japan, Inc. Ise EMC Lab.:
10709564H-C, 24.06.2015. /
10709564H-E, 24.06.2015. /
10709564H-A, 24.06.2015. /
10709564H-B, 24.06.2015. /
10709564H-D, 24.06.2015. /
10709564H-F, 24.06.2015. /

Na osnovu gore navedene dokumentacije utvrđeno je da gore navedena oprema zadovoljava zahteve "Pravilnika o radio opremi i telekomunikacionoj terminalnoj opremi" (Sl. glasnik RS, 11/2012).
On the basis of the above mentioned documentation it is found that above mentioned equipment fulfils the requirements of the "Rulebook on Radio Equipment and Telecommunications Terminal Equipment (Official Gazette RS, 11/2012).

Nastale promene u specifikaciji, tipu/modelu, komponentama, električnim karakterističnima opreme koji utiču na usaglašenost sa navedenim Pravilnikom moraju se prijaviti "Kvalitet" u a. d. NIS.

Any changes occur in the specification, type/model, components of the design, electrical construction which may influence on conformity to the above mention Rulebook, shall be forwarded to "Kvalitet".

Prvo izdavanje Potvrde za navedenu opremu: 11.08.2016 Broj Potvrde: P1615096100

Mesto i datum izdavanja: Važi do:
Place and date: Valid until:
NIS, 08.06.2018. 07.09.2021.



Generalni direktor
Vladimir Vuksanović, dipl. inž.

Ovaj dokument važi samo za proizvode koji su istovetni sa proizvodima koji su bili predmet vrednovanja.
Bul. Svetog Cara Konstantina 62-86, NIS 19001, Srbija. Tel: (018)550-769, 650-024, Fax: (018)550-636, 650-068
e-mail: office@kvalitet.co.rs, http://www.kvalitet.co.rs



Akcionarsko društvo za ispitivanje kvaliteta "KVALITET" NIS
Акционарско друштво за испитивање квалитета "КВАЛИТЕТ" НИС
Joint-stock company for quality testing "KVALITET" NIS



POTVRDA O USAGLAŠENOSTI - RITTO Broj: **P1617192700**
CONFIRMATION OF CONFORMITY - R&TTE No.

Podnosilac zahteva: RTTE CONSULTING DOO
Applicant: 11090 BEOGRAD-RAKOVIČA
KNEZA VIŠESLAVA 63/2.7

Vrsta opreme: AUDIO UREDAJ ZA AUTOMOBIL
Equipment category:

Oznaka tipa/modela: AVH-6166ZH
Equipment type/model:

Robna marka: HONDA
Equipment trademark:

Proizvođač: PIONEER CORPORATION
Manufacturer: JAPAN

Vrednovana dokumentacija *Evaluated documentation:*

Laboratorija/ Bezbednost/Safety, UL, Japan, Inc.:
ispitni izveštaji: 11931167S, 04.12.2017. /
Laboratory: EMKEMC; UL, Japan, Inc. SHONAN EMC Lab.:
Test report: 11931163S-B, 05.12.2017. /
RITTO/R&TTE; UL, Japan, Inc. SHONAN EMC Lab.:
11931163S-A, 05.12.2017. /

Na osnovu gore navedene dokumentacije utvrđeno je da gore navedena oprema zadovoljava zahteve "Pravilnika o radio opremi i telekomunikacionoj terminalnoj opremi" (Sl. glasnik RS, 11/2012).
On the basis of the above mentioned documentation it is found that above mentioned equipment fulfils the requirements of the "Rulebook on Radio Equipment and Telecommunications Terminal Equipment (Official Gazette RS, 11/2012).

Nastale promene u specifikaciji, tipu/modelu, komponentama, električnim karakterističnima opreme koji utiču na usaglašenost sa navedenim Pravilnikom moraju se prijaviti "Kvalitet" u a. d. NIS.

Any changes occur in the specification, type/model, components of the design, electrical construction which may influence on conformity to the above mention Rulebook, shall be forwarded to "Kvalitet".

Mesto i datum izdavanja: Važi do:
Place and date: Valid until:
NIS, 19.12.2017. 18.12.2020.



Generalni direktor
Vladimir Vuksanović, dipl. inž.

Ovaj dokument važi samo za proizvode koji su istovetni sa proizvodima koji su bili predmet vrednovanja.
Bul. Svetog Cara Konstantina 62-86, NIS 19001, Srbija. Tel: (018)550-769, 650-024, Fax: (018)550-636, 650-068
e-mail: office@kvalitet.co.rs, http://www.kvalitet.co.rs

Modelli per la Serbia

Regolatore automatico di velocità (ACC) con adattamento velocità ad andatura lenta (LSF)/Impianto frenante a riduzione dell'impatto (CMBS)

 Република Србија
PATEL
 Федералног завода за
 стандартизацію и
 metroloģiju

Број: 1-01-34540-317/17-3
 Датум: 27.04.2017.
 Београд

 1-01-34540-317/17-3
 0003112017

ПОТВРДА О УСАГЛАШЕНОСТИ
Certificate of conformity

Број: 34540-317/17-3
 No:

Подносилац захтева: FIN-LEKS d.o.o. Beograd
Applicant: 11000 Београд, Милешевска 51/29

Врста опреме: Детектор кретања за примену у друском транспорту
Equipment category: и телематички у саобраћају
Motion Detector for RTT application

Ознака марке/типа/модела: BOSCH / MRRevol4F
Equipment brand/type/model designation:

Произвођач опреме: ROBERT BOSCH GmbH
Equipment manufacturer: Daimlerstrasse 6, 71229 Leonberg, Germany

Достављена документација:
Submitted documentation:

Стандард: <i>Standards:</i>	Тести извештај, број и датум: <i>Test Report no. and date:</i>	Назив лабораторије: <i>Test laboratory:</i>
SRPS EN 62479-2:2011	1-6938/13-01-02, 09.12.2013.	CETECOM ICT Services GmbH
SRPS EN 60950-1:2010 + A11:2010 + A1:2010 + A12:2011	21208925 001 (1-6938/13-01-05), 22.01.2014.	TUV Rheinland LGA Product GmbH (CETECOM ICT Services GmbH)
SRPS EN 301 489-1 V1.9.2:2012	1-6938/13-01-06, 09.12.2013.	CETECOM ICT Services GmbH
SRPS EN 301 489-3 V1.6.1:2013		
SRPS EN 301 091-2 V1.3.2:2012	1-6938/13-01-02, 09.12.2013.	CETECOM ICT Services GmbH

Прегледом достављене, горе наведене документације, утврђено је да је усаглашеност горе наведене опреме са битним захтевима из члана 4. Правилника о радио опреми и телекомуникационој терминалној опреми („Службени гласник РС“, број 11/12) правилно доказана. Путну одговорност за горе наведену достављену документацију преузима подносилац захтева. Она потара важи три године од дана издавања.
Having considered the above mentioned submitted documentation, it has been determined that the conformity of the above mentioned equipment with the essential requirements referred to in Art. 4 of Rules on Radio Equipment and Telecommunications Terminal Equipment (Official Gazette of RS, no. 11/12) had been duly proved. The full responsibility for the above mentioned submitted documentation shall be assumed by the applicant. The certificate shall be valid three years from the date of issuance.

Број прилога: -
Appendix number:

Важи од: 30.04.2017.
Valid from:

Важи до: 30.04.2020.
Valid until:

 ДИРЕКТОР СЕКТОРА
 ЕЛЕКТРОНСКЕ КОМУНИКАЦИЈЕ
Милош Јасковић
 Милош Јасковић, дипл. инж.
 Печат и потпис
Seal and signature

Modelli per la Serbia

Sistema di informazioni angolo cieco (BSI)*/Monitor per vettura in arrivo lateralmente*



Questo prodotto è conforme alle normative tecniche in vigore in Serbia





34540-1705-3

Број: I-01-34540-1705/13-3
Датум: 18.10.2016.
Београд

ПОТВРДА О УСАГЛАШЕНОСТИ
Certificate of conformity

Број: 34540-1705/13-3
No.

Понесилац захтева: <i>Applicant:</i>	RTTE Consulting d.o.o Beograd 1500 Београд, Милошча 28/29
Врста опреме: <i>Equipment category:</i>	Радио прикључна јединица 21 GHz Newsworld Radio 2828B
Основа маркирања/идентификације: <i>Equipment brand/type/model designation:</i>	Audio 1 6234734
Произвођач опреме: <i>Equipment manufacturer:</i>	Anolity ASP Inc., 26545 American Drive, Southfield, MI 48034, USA

Стандарти <i>Standards:</i>	Тестирање стандарти, број и датум: <i>Test Methods no. and date:</i>	Повољна лабораторија: <i>Test Laboratory:</i>
SRPS EN 62179-50-0	463-1:86 (13.06.2012)	Compliance Worldwide Inc., CEITECOM ICI Services GmbH
SRPS EN 60954-1:2010 – A1:2014-A1:2010/A1:2011	1-4818/17-01-03-B (13.09.2012)	
SRPS EN 301 489-1 V1.9.0:2012 SRPS EN 301 489-3 V1.4.1:2012	1-4818/12-01-02 (18.07.2012)	CEITECOM ICI Services GmbH
SRPS EN 300 858-2 V1.2.1:2012	462-1:86 (13.12.2012)	

Прегледом достављених горе наведених документација, утврђено је да је усаглашеност горе наведене опреме са важећим захтевима из члана 4. Правилника о радио опреми и телекомуникационој техничкој опреми („Службени гласник РС”, број 111/2) и главног одређивача. Пуну одговорност за горе наведену достављену документацију пружила подносилац захтева. Ова потврда важи три године од дана издавања.

The compliance of the above mentioned technical documentation, it has been established that the conformity of the above mentioned equipment with the essential requirements is in line of them as Radio Equipment and Telecommunications Technical Equipment (Official Gazette of RS, no. 111/2) has been done prior of the full responsibility for the above mentioned technical documentation shall be assumed by the applicant. This certificate shall be valid three years from the date of issuance.

Број потврде: -
Appraisal number:

Важи до: 18.10.2016.
Valid until:

ДИРЕКТОР



Милан Јанковић
Пуним и потписом
Full and signature





*Продукт који је одобрен за продају у Србији је у складу са стандардима EN 301 489-1, EN 301 489-3, EN 300 858-2, EN 62179-50-0, EN 60954-1:2010 – A1:2014-A1:2010/A1:2011, EN 300 858-2 V1.2.1:2012, EN 301 489-1 V1.9.0:2012, EN 301 489-3 V1.4.1:2012, EN 4753:2006, EN 300 341:2005, EN 300 342:2005, EN 300 343:2005, EN 300 344:2005, EN 300 345:2005, EN 300 346:2005, EN 300 347:2005, EN 300 348:2005, EN 300 349:2005, EN 300 350:2005, EN 300 351:2005, EN 300 352:2005, EN 300 353:2005, EN 300 354:2005, EN 300 355:2005, EN 300 356:2005, EN 300 357:2005, EN 300 358:2005, EN 300 359:2005, EN 300 360:2005, EN 300 361:2005, EN 300 362:2005, EN 300 363:2005, EN 300 364:2005, EN 300 365:2005, EN 300 366:2005, EN 300 367:2005, EN 300 368:2005, EN 300 369:2005, EN 300 370:2005, EN 300 371:2005, EN 300 372:2005, EN 300 373:2005, EN 300 374:2005, EN 300 375:2005, EN 300 376:2005, EN 300 377:2005, EN 300 378:2005, EN 300 379:2005, EN 300 380:2005, EN 300 381:2005, EN 300 382:2005, EN 300 383:2005, EN 300 384:2005, EN 300 385:2005, EN 300 386:2005, EN 300 387:2005, EN 300 388:2005, EN 300 389:2005, EN 300 390:2005, EN 300 391:2005, EN 300 392:2005, EN 300 393:2005, EN 300 394:2005, EN 300 395:2005, EN 300 396:2005, EN 300 397:2005, EN 300 398:2005, EN 300 399:2005, EN 300 400:2005, EN 300 401:2005, EN 300 402:2005, EN 300 403:2005, EN 300 404:2005, EN 300 405:2005, EN 300 406:2005, EN 300 407:2005, EN 300 408:2005, EN 300 409:2005, EN 300 410:2005, EN 300 411:2005, EN 300 412:2005, EN 300 413:2005, EN 300 414:2005, EN 300 415:2005, EN 300 416:2005, EN 300 417:2005, EN 300 418:2005, EN 300 419:2005, EN 300 420:2005, EN 300 421:2005, EN 300 422:2005, EN 300 423:2005, EN 300 424:2005, EN 300 425:2005, EN 300 426:2005, EN 300 427:2005, EN 300 428:2005, EN 300 429:2005, EN 300 430:2005, EN 300 431:2005, EN 300 432:2005, EN 300 433:2005, EN 300 434:2005, EN 300 435:2005, EN 300 436:2005, EN 300 437:2005, EN 300 438:2005, EN 300 439:2005, EN 300 440:2005, EN 300 441:2005, EN 300 442:2005, EN 300 443:2005, EN 300 444:2005, EN 300 445:2005, EN 300 446:2005, EN 300 447:2005, EN 300 448:2005, EN 300 449:2005, EN 300 450:2005, EN 300 451:2005, EN 300 452:2005, EN 300 453:2005, EN 300 454:2005, EN 300 455:2005, EN 300 456:2005, EN 300 457:2005, EN 300 458:2005, EN 300 459:2005, EN 300 460:2005, EN 300 461:2005, EN 300 462:2005, EN 300 463:2005, EN 300 464:2005, EN 300 465:2005, EN 300 466:2005, EN 300 467:2005, EN 300 468:2005, EN 300 469:2005, EN 300 470:2005, EN 300 471:2005, EN 300 472:2005, EN 300 473:2005, EN 300 474:2005, EN 300 475:2005, EN 300 476:2005, EN 300 477:2005, EN 300 478:2005, EN 300 479:2005, EN 300 480:2005, EN 300 481:2005, EN 300 482:2005, EN 300 483:2005, EN 300 484:2005, EN 300 485:2005, EN 300 486:2005, EN 300 487:2005, EN 300 488:2005, EN 300 489:2005, EN 300 490:2005, EN 300 491:2005, EN 300 492:2005, EN 300 493:2005, EN 300 494:2005, EN 300 495:2005, EN 300 496:2005, EN 300 497:2005, EN 300 498:2005, EN 300 499:2005, EN 300 500:2005, EN 300 501:2005, EN 300 502:2005, EN 300 503:2005, EN 300 504:2005, EN 300 505:2005, EN 300 506:2005, EN 300 507:2005, EN 300 508:2005, EN 300 509:2005, EN 300 510:2005, EN 300 511:2005, EN 300 512:2005, EN 300 513:2005, EN 300 514:2005, EN 300 515:2005, EN 300 516:2005, EN 300 517:2005, EN 300 518:2005, EN 300 519:2005, EN 300 520:2005, EN 300 521:2005, EN 300 522:2005, EN 300 523:2005, EN 300 524:2005, EN 300 525:2005, EN 300 526:2005, EN 300 527:2005, EN 300 528:2005, EN 300 529:2005, EN 300 530:2005, EN 300 531:2005, EN 300 532:2005, EN 300 533:2005, EN 300 534:2005, EN 300 535:2005, EN 300 536:2005, EN 300 537:2005, EN 300 538:2005, EN 300 539:2005, EN 300 540:2005, EN 300 541:2005, EN 300 542:2005, EN 300 543:2005, EN 300 544:2005, EN 300 545:2005, EN 300 546:2005, EN 300 547:2005, EN 300 548:2005, EN 300 549:2005, EN 300 550:2005, EN 300 551:2005, EN 300 552:2005, EN 300 553:2005, EN 300 554:2005, EN 300 555:2005, EN 300 556:2005, EN 300 557:2005, EN 300 558:2005, EN 300 559:2005, EN 300 560:2005, EN 300 561:2005, EN 300 562:2005, EN 300 563:2005, EN 300 564:2005, EN 300 565:2005, EN 300 566:2005, EN 300 567:2005, EN 300 568:2005, EN 300 569:2005, EN 300 570:2005, EN 300 571:2005, EN 300 572:2005, EN 300 573:2005, EN 300 574:2005, EN 300 575:2005, EN 300 576:2005, EN 300 577:2005, EN 300 578:2005, EN 300 579:2005, EN 300 580:2005, EN 300 581:2005, EN 300 582:2005, EN 300 583:2005, EN 300 584:2005, EN 300 585:2005, EN 300 586:2005, EN 300 587:2005, EN 300 588:2005, EN 300 589:2005, EN 300 590:2005, EN 300 591:2005, EN 300 592:2005, EN 300 593:2005, EN 300 594:2005, EN 300 595:2005, EN 300 596:2005, EN 300 597:2005, EN 300 598:2005, EN 300 599:2005, EN 300 600:2005, EN 300 601:2005, EN 300 602:2005, EN 300 603:2005, EN 300 604:2005, EN 300 605:2005, EN 300 606:2005, EN 300 607:2005, EN 300 608:2005, EN 300 609:2005, EN 300 610:2005, EN 300 611:2005, EN 300 612:2005, EN 300 613:2005, EN 300 614:2005, EN 300 615:2005, EN 300 616:2005, EN 300 617:2005, EN 300 618:2005, EN 300 619:2005, EN 300 620:2005, EN 300 621:2005, EN 300 622:2005, EN 300 623:2005, EN 300 624:2005, EN 300 625:2005, EN 300 626:2005, EN 300 627:2005, EN 300 628:2005, EN 300 629:2005, EN 300 630:2005, EN 300 631:2005, EN 300 632:2005, EN 300 633:2005, EN 300 634:2005, EN 300 635:2005, EN 300 636:2005, EN 300 637:2005, EN 300 638:2005, EN 300 639:2005, EN 300 640:2005, EN 300 641:2005, EN 300 642:2005, EN 300 643:2005, EN 300 644:2005, EN 300 645:2005, EN 300 646:2005, EN 300 647:2005, EN 300 648:2005, EN 300 649:2005, EN 300 650:2005, EN 300 651:2005, EN 300 652:2005, EN 300 653:2005, EN 300 654:2005, EN 300 655:2005, EN 300 656:2005, EN 300 657:2005, EN 300 658:2005, EN 300 659:2005, EN 300 660:2005, EN 300 661:2005, EN 300 662:2005, EN 300 663:2005, EN 300 664:2005, EN 300 665:2005, EN 300 666:2005, EN 300 667:2005, EN 300 668:2005, EN 300 669:2005, EN 300 670:2005, EN 300 671:2005, EN 300 672:2005, EN 300 673:2005, EN 300 674:2005, EN 300 675:2005, EN 300 676:2005, EN 300 677:2005, EN 300 678:2005, EN 300 679:2005, EN 300 680:2005, EN 300 681:2005, EN 300 682:2005, EN 300 683:2005, EN 300 684:2005, EN 300 685:2005, EN 300 686:2005, EN 300 687:2005, EN 300 688:2005, EN 300 689:2005, EN 300 690:2005, EN 300 691:2005, EN 300 692:2005, EN 300 693:2005, EN 300 694:2005, EN 300 695:2005, EN 300 696:2005, EN 300 697:2005, EN 300 698:2005, EN 300 699:2005, EN 300 700:2005, EN 300 701:2005, EN 300 702:2005, EN 300 703:2005, EN 300 704:2005, EN 300 705:2005, EN 300 706:2005, EN 300 707:2005, EN 300 708:2005, EN 300 709:2005, EN 300 710:2005, EN 300 711:2005, EN 300 712:2005, EN 300 713:2005, EN 300 714:2005, EN 300 715:2005, EN 300 716:2005, EN 300 717:2005, EN 300 718:2005, EN 300 719:2005, EN 300 720:2005, EN 300 721:2005, EN 300 722:2005, EN 300 723:2005, EN 300 724:2005, EN 300 725:2005, EN 300 726:2005, EN 300 727:2005, EN 300 728:2005, EN 300 729:2005, EN 300 730:2005, EN 300 731:2005, EN 300 732:2005, EN 300 733:2005, EN 300 734:2005, EN 300 735:2005, EN 300 736:2005, EN 300 737:2005, EN 300 738:2005, EN 300 739:2005, EN 300 740:2005, EN 300 741:2005, EN 300 742:2005, EN 300 743:2005, EN 300 744:2005, EN 300 745:2005, EN 300 746:2005, EN 300 747:2005, EN 300 748:2005, EN 300 749:2005, EN 300 750:2005, EN 300 751:2005, EN 300 752:2005, EN 300 753:2005, EN 300 754:2005, EN 300 755:2005, EN 300 756:2005, EN 300 757:2005, EN 300 758:2005, EN 300 759:2005, EN 300 760:2005, EN 300 761:2005, EN 300 762:2005, EN 300 763:2005, EN 300 764:2005, EN 300 765:2005, EN 300 766:2005, EN 300 767:2005, EN 300 768:2005, EN 300 769:2005, EN 300 770:2005, EN 300 771:2005, EN 300 772:2005, EN 300 773:2005, EN 300 774:2005, EN 300 775:2005, EN 300 776:2005, EN 300 777:2005, EN 300 778:2005, EN 300 779:2005, EN 300 780:2005, EN 300 781:2005, EN 300 782:2005, EN 300 783:2005, EN 300 784:2005, EN 300 785:2005, EN 300 786:2005, EN 300 787:2005, EN 300 788:2005, EN 300 789:2005, EN 300 790:2005, EN 300 791:2005, EN 300 792:2005, EN 300 793:2005, EN 300 794:2005, EN 300 795:2005, EN 300 796:2005, EN 300 797:2005, EN 300 798:2005, EN 300 799:2005, EN 300 800:2005, EN 300 801:2005, EN 300 802:2005, EN 300 803:2005, EN 300 804:2005, EN 300 805:2005, EN 300 806:2005, EN 300 807:2005, EN 300 808:2005, EN 300 809:2005, EN 300 810:2005, EN 300 811:2005, EN 300 812:2005, EN 300 813:2005, EN 300 814:2005, EN 300 815:2005, EN 300 816:2005, EN 300 817:2005, EN 300 818:2005, EN 300 819:2005, EN 300 820:2005, EN 300 821:2005, EN 300 822:2005, EN 300 823:2005, EN 300 824:2005, EN 300 825:2005, EN 300 826:2005, EN 300 827:2005, EN 300 828:2005, EN 300 829:2005, EN 300 830:2005, EN 300 831:2005, EN 300 832:2005, EN 300 833:2005, EN 300 834:2005, EN 300 835:2005, EN 300 836:2005, EN 300 837:2005, EN 300 838:2005, EN 300 839:2005, EN 300 840:2005, EN 300 841:2005, EN 300 842:2005, EN 300 843:2005, EN 300 844:2005, EN 300 845:2005, EN 300 846:2005, EN 300 847:2005, EN 300 848:2005, EN 300 849:2005, EN 300 850:2005, EN 300 851:2005, EN 300 852:2005, EN 300 853:2005, EN 300 854:2005, EN 300 855:2005, EN 300 856:2005, EN 300 857:2005, EN 300 858:2005, EN 300 859:2005, EN 300 860:2005, EN 300 861:2005, EN 300 862:2005, EN 300 863:2005, EN 300 864:2005, EN 300 865:2005, EN 300 866:2005, EN 300 867:2005, EN 300 868:2005, EN 300 869:2005, EN 300 870:2005, EN 300 871:2005, EN 300 872:2005, EN 300 873:2005, EN 300 874:2005, EN 300 875:2005, EN 300 876:2005, EN 300 877:2005, EN 300 878:2005, EN 300 879:2005, EN 300 880:2005, EN 300 881:2005, EN 300 882:2005, EN 300 883:2005, EN 300 884:2005, EN 300 885:2005, EN 300 886:2005, EN 300 887:2005, EN 300 888:2005, EN 300 889:2005, EN 300 890:2005, EN 300 891:2005, EN 300 892:2005, EN 300 893:2005, EN 300 894:2005, EN 300 895:2005, EN 300 896:2005, EN 300 897:2005, EN 300 898:2005, EN 300 899:2005, EN 300 900:2005, EN 300 901:2005, EN 300 902:2005, EN 300 903:2005, EN 300 904:2005, EN 300 905:2005, EN 300 906:2005, EN 300 907:2005, EN 300 908:2005, EN 300 909:2005, EN 300 910:2005, EN 300 911:2005, EN 300 912:2005, EN 300 913:2005, EN 300 914:2005, EN 300 915:2005, EN 300 916:2005, EN 300 917:2005, EN 300 918:2005, EN 300 919:2005, EN 300 920:2005, EN 300 921:2005, EN 300 922:2005, EN 300 923:2005, EN 300 924:2005, EN 300 925:2005, EN 300 926:2005, EN 300 927:2005, EN 300 928:2005, EN 300 929:2005, EN 300 930:2005, EN 300 931:2005, EN 300 932:2005, EN 300 933:2005, EN 300 934:2005, EN 300 935:2005, EN 300 936:2005, EN 300 937:2005, EN 300 938:2005, EN 300 939:2005, EN 300 940:2005, EN 300 941:2005, EN 300 942:2005, EN 300 943:2005, EN 300 944:2005, EN 300 945:2005, EN 300 946:2005, EN 300 947:2005, EN 300 948:2005, EN 300 949:2005, EN 300 950:2005, EN 300 951:2005, EN 300 952:2005, EN 300 953:2005, EN 300 954:2005, EN 300 955:2005, EN 300 956:2005, EN 300 957:2005, EN 300 958:2005, EN 300 959:2005, EN 300 960:2005, EN 300 961:2005, EN 300 962:2005, EN 300 963:2005, EN 300 964:2005, EN 300 965:2005, EN 300 966:2005, EN 300 967:2005, EN 300 968:2005, EN 300 969:2005, EN 300 970:2005, EN 300 971:2005, EN 300 972:2005, EN 300 973:2005, EN 300 974:2005, EN 300 975:2005, EN 300 976:2005, EN 300 977:2005, EN 300 978:2005, EN 300 979:2005, EN 300 980:2005, EN 300 981:2005, EN 300 982:2005, EN 300 983:2005, EN 300 984:2005, EN 300 985:2005, EN 300 986:2005, EN 300 987:2005, EN 300 988:2005, EN 300 989:2005, EN 300 990:2005, EN 300 991:2005, EN 300 992:2005, EN 300 993:2005, EN 300 994:2005, EN 300 995:2005, EN 300 996:2005, EN 300 997:2005, EN 300 998:2005, EN 300 999:2005, EN 300 1000:2005, EN 300 1001:2005, EN 300 1002:2005, EN 300 1003:2005, EN 300 1004:2005, EN 300 1005:2005, EN 300 1006:2005, EN 300 1007:2005, EN 300 1008:2005, EN 300 1009:2005, EN 300 1010:2005, EN 300 1011:2005, EN 300 1012:2005, EN 300 1013:2005, EN 300 1014:2005, EN 300 1015:2005, EN 300 1016:2005, EN 300 1017:2005, EN 300 1018:2005, EN 300 1019:2005, EN 300 1020:2005, EN 300 1021:2005, EN 300 1022:2005, EN 300 1023:2005, EN 300 1024:2005, EN 300 1025:2005, EN 300 1026:2005, EN 300 1027:2005, EN 300 1028:2005, EN 300 1029:2005, EN 300 1030:200

Modelli per la Serbia

Chiamata di emergenza (eCall)

Овиме, DENSO CORPORATION изјављује да је радио опрема тип усаглашена са Директивом 2014/53/EU. Цео текст ЕУ декларације о усаглашености доступан је на следећој интернет адреси:
<https://www.denso.com/global/en/contact-us/doc/>

Број: 1-01-34540-1292/17-3
 Датум: 17.01.2018.
 Београд

ПОТВРДА О УСАГЛАШЕНОСТИ
Certificate of conformity

Број: 34540-1292/17-3
No:

Подносилац захтева: SINIŠA ŠKRBIĆ PR, INŽENJERSKE DELATNOSTI I TEHNIČKO SAVETOVANJE IN TECH, BORČA
Applicant: 11211 Борча, Београд, Пут за Омчу 44

Врста опреме: GSM 900/DCS1800/ UMTS 900/2100/GPS уређај за упућивање хитних позива у воздуху
Equipment category: GSM 900/DCS1800/ UMTS 900/2100/GPS Unit Assy Ecall

Ознака марке/типа/модела: DENSO / OGEY02
Equipment brand/type/model designation:

Произвођач опреме: Denso Corporation
Equipment manufacturer: 1-1 Showa-cho, Kariya-shi, Aichi-ken, 448-8661 Japan

Достављена документација:		
<i>Submitted documentation:</i>	<i>Test Report no. and date:</i>	<i>Test laboratory:</i>
Стандарди:		
SRPS EN 62311:2009	RF exposure calculation of OGEY02, 13.12.2017, 11926140H-A, 07.11.2017.	Denso Corporation
SRPS EN 60950-1:2010 + A11:2010 + A1:2010 + A12:2011 + A2:2014		UL Japan, Inc. Ise EMC Lab.
SRPS EN 301 489-1 V2.1.1:2017 Draft EN 301 489-19 V2.1.0 (2017-03) Draft EN 301 489-52 V1.1.0 (2016-11)	11926139H-C, 29.11.2017.	UL Japan, Inc. Ise EMC Lab.
SRPS EN 301 511 V9.0.2:2012	ODE MJP_ KYOCE_1702_02, 13.06.2017.	7 layers GmbH
SRPS EN 301 908-1 V11.1.1:20 7	RE170502C14A, 09.06.2017.	Bureau Veritas Consumer Product Services (H.K.) Ltd., Taoyuan Branch 7 layers GmbH
SRPS EN 301 908-2 V11.1.1:20 7	ODE MJP_ KYOCE_1702_03, 16.06.2017.	
EN 303 413 V1.1.1 (2017-06)	11926139H-B, 10.11.2017.	UL Japan, Inc. Ise EMC Lab.

Регулаторни центар за електронске комуникације и телекомуникационе услуге
 Палата бр. 2, 11103 Београд, Тел: 190-306, Републичка Србија
 Контакт центар: факс: 011 3322 073
www.rcc.rs

1 / 2

Informazioni

Modelli per la Serbia

Chiamata di emergenza (eCall)

Прегледом достављене, горе наведене документације, утврђен је да је усаглашеност горе наведене опреме са битним захтевима из члана 4. Правилника о радио опреми и телекомуникационој терминалној опреми („Службени гласник РС“, број 11/12) правилно доказана. Пуну одговорност за горе наведену достављену документацију преузима подносилац захтева. Ова потврда важи три године од дана издавања.

Having considered the above mentioned submitted documentation, it has been determined that the conformity of the above mentioned equipment with the essential requirements referred to in Art. 4 of Rules on Radio Equipment and Telecommunications Terminal Equipment (Official Gazette of RS, no. 11/12) had been duly proved. The full responsibility for the above mentioned submitted documentation shall be assumed by the applicant. The certificate shall be valid three years from the date of issuance.

Број прилога: -
Appendix number:

Важи од: 17.01.2018.
Valid from:

Важи до: 17.01.2021.
Valid until:



ДИРЕКТОР СЕКТОРА
ЗА ЕЛЕКТРОНСКЕ КОМУНИКАЦИЈЕ

Мирвара Ђековић, дипл. инж.

Печат и потпис
Seal and signature

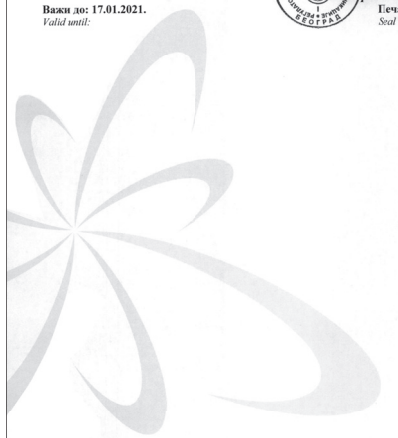

Modelli per l'Ucraina

Sistema di accesso senza chiavi
BCM

Indirizzo postale: Continental Automotive GmbH
Siemensstrasse 12, 93055, Regensburg, Germania
Nome del costruttore: Continental Automotive GmbH
Banda di frequenza operativa: 125kHz
Potenza di uscita massima: 19,77 dBμA/m@10m
Nome importatore: Pride Motor LLC
Indirizzo postale: 12, Sagaydachnogo Str., Kyiv,04070, Ucraina

ДЕКЛАРАЦІЯ ПРО ВІДПОВІДНІСТЬ

1. Радіоблагодіяння: *Радіоблагодіяння системи доступу до автомобіля т.м. «Continental» моделі 40737300 (MY16 Body Control Module (BCM)).*
2. Найменування та адреса виробника: *«Continental Automotive GmbH» (Siemensstrasse 12, D-93055, Regensburg, Germany) / «Компінетнал Аутомобілі ГмбХ» (Сіменсштрассе 12, Д-93055, Регенсбург, Німеччина).*
3. Ця декларація відповідності видана під особисту відповідальність виробника.
4. Об'єкт декларації: *Радіоблагодіяння системи доступу до автомобіля т.м. «Continental» моделі 40737300 (MY16 Body Control Module (BCM)).*
5. Об'єкт декларації відповідає вимогам таких технічних регламентів:
- *Технічного регламенту радіоблагодіяння, затвердженого Постановою Кабінету Міністрів України від 24 травня 2017 р. №855.*
6. Посилання на відповідні стандарти з переліку національних стандартів, що були застосовані, або посилання на інші технічні специфікації, щодо яких декларується відповідність:
ДСТУ EN 60950-1:2015 (EN 60950-1:2006; A1:2009; A1:2010; A12:2011; A2:2013; AC:2011, IDT), ДСТУ EN 50371:2006 (EN 50371:2002, IDT), ДСТУ ETSI EN 301 489-1:2014 (EN 301 489-1 V1.9.2, IDT), ETSI EN 301 489-3 V2.1.1, ETSI EN 301 489-3 V2.1.1, ETSI EN 300 330 V2.1.1.
7. Призначений орган з оцінки відповідності:
ООВ «ОМЕГА» ТОВ «ВЦ «ОМЕГА» МUA.TR.109
(підприємство, що здійснює оцінку відповідності і реєструє призначені органи)

Висновок *підпису відповідності* за проведеною експертизою типу (модель В) Технічного регламенту радіоблагодіяння та видав сертифікат експертизи типу: МUA.TR.109.R.0442-18 від 14.11.2018 р.

8. У відповідних випадках опис компонентів та аксесуарів, у тому числі програмного забезпечення, завдяки якому радіоблагодіяння функціонує за призначенням і на яке поширюється ця декларація про відповідність.
9. Додаткова інформація: *Радіоблагодіяння системи доступу до автомобіля т.м. «Continental» моделі 40737300 (MY16 Body Control Module (BCM)), що виконується в таких підприємствах: «Continental Automotive Guadalajara Mexico, S.A. de C.V.» (Camino a la Tijera No. 3, Carretera Guadalajara- Km 3.5, Carretera Guadalajara Morelia Cd. La Tijera C.P. 45640, Tlalimilco de Zaira, Jalisco, Mexico) / «Компінетнал Аутомобілі Гуадалахара Мексика, С.А. де С.В.» (Каміно а ла Тіхейра № 3, Карретеера Гуадалахара- Км 3.5, Карретеера Гуадалахара Морелья Кд. Ла Тіхейра, ІІІІ 45640, Тіаїмілко де Зайра, Діахаліско Мексика), «Continental Automotive Shanghai Co., Ltd.» (Jingye Branch No. 5800 Shengyi Street, 130000, Shanghai, China, P. R. China) / «Компінетнал Аутомобілі Чанчунь Ко., Лтд.» (Діаіньсіе Бранч № 5800 Шенгітай Стріт, 130000, Чанчунь, Діаіньсі, Н.Р. Кітай).*

Підписано від імені та за зорученням виробника, уповноваженим представником ТОВ «Нармазон-Україна» (офіс 314, вул. Крива 139, м. Мезитополь, Запорізька обл., 72319, Україна, код ЄДРПОУ 37463168).

м. Мезитополь, Україна, 2018 р.

Директор ТОВ «ОМЕГА»

ЕКСПЕРТИЗУ ПРОВЕДЕНО
ООВ «ОМЕГА» ТОВ «ВЦ «ОМЕГА»
Зачес в процесі № Д. 29 Д.
№ UA.109.D.R. 0442-18

Informazioni

Modelli per l'Ucraina

Sistema di accesso senza chiavi
FOB

Indirizzo postale: Continental Automotive GmbH
Siemensstrasse 12, 93055, Regensburg, Germania
Nome del costruttore: Continental Automotive GmbH
Banda di frequenza operativa: 433MHz
Potenza di uscita massima: 434,79 MHz
Nome importatore: Pride Motor LLC
Indirizzo postale: 12, Sagaydachnogo Str., Kyiv, 04070, Ucraina

ДЕКЛАРАЦІЯ ПРО ВІДПОВІДНІСТЬ

1. **Радіоблокування: Transmitter - 433 МГц (телеметрич та радіобезпечні керування).**
(тип, тип, номер партії та серійний номер)

2. **ТОВ «Нормакон-Україна»** (офіс 314, вул. Кірова 139, м. Мелітополь, Закарпатська обл., 72319, Україна, код ЄДРПОУ 37463168).
(визначення та адреса виробника або його уповноваженого представника)

3. Ця декларація відповідності видає під особистою відповідальністю виробника.

4. Об'єкт декларації:
Назва об'єкта: модуль радіопередавача (Keyfob - Honda MY14);
Модель: V2x, V4x;
Товарознавчий ярлик: «Continental»;
Виробник: «Continental Automotive Guadalajara México, S.A. de C.V.» (Camino a la Tjera No. 3, Carretera Guadalajara - Km 3.5, Carretera Guadalajara Morelia Col. La Tjera, С.р. 45640 Tlajomulco de Zúñiga, Jalisco, Mexico) / «Континентал Автомобілс Гуадалахара Мехіко, С.А. де С.В.» (Camino a la Tjera No. 3, Carretera Guadalajara - Km 3.5, Carretera Guadalajara Morelia Col. La Tjera С.п. 45640 Tlajomulco de Zúñiga, Jalisco Mexico), «Continental Automotive Changchun Co., Ltd.» (Jingyue Branch, 5800 Shengtai Street, 130000, Changchun, Jilin P.R. China) / «Континентал Автомобілс Чанчун Ко., Лтд.» (Дзюньгуй Ветчел, 5800 Шентай Стріт, 130000, Чанчун, Жилинь Н.Р., Китай).
Номер партії або серійний номер: продукція виготовляється серійно.
(ідентифікація радіоблокування, яка дає змогу забезпечити його простежуваність, може включати кольорове маркування, ліфретики з ряд номерів для ідентифікації автотранспортних засобів)

5. Об'єкт декларації відповідає вимогам «Технічного регламенту радіоблокування», затвердженого постановою Кабінету Міністрів України від 24.05.2017р. № 355.

6. Стандарти з переліку національних стандартів, що були затверджені, та інші стандарти і технічні специфікації, щодо яких декларується відповідність:
(з переліку вказати 6 технічного регламенту):
ДСТУ EN 62368-1:2015 (EN 62368-1:2014, IDT);
(з еквівалентності сумісності (вказати 6 технічного регламенту):
ДСТУ EN 301 489-1:2014 (EN 301 489-1 V1.9.2, IDT);
ДСТУ ETSI EN 301 489-3:2009 (ETSI EN 301 489-3:2002, IDT)
(вказати класифікацію радіочастотної ресурсу (вказати 7 технічного регламенту):
ДСТУ ETSI EN 300 220-2:2012 (ETSI EN 300 220-2:2007, IDT);
ETSI EN 300 220-1 V3.1.0 (2016-05);
ETSI EN 300 220-2 V3.1.1 (2017-02).

(в вказати ідентифікаційний номер, адрес та дату видання)

7. Призначений орган з оцінки відповідності **ООБ «Орган сертифікації «Центр сертифікації матеріалів та виробів» (№ UA.TR.032)**
(назва органу, ідентифікаційний номер згідно з розпором призначеного органу)

Виконав роботи з оцінки відповідності за процедурою експертного типу (Модуль В)
(тип вказати на об'єкті)

та видав сертифікат експертного типу № UA.032.CT.0223-18 від 20 листопада 2018 р.
(у разі зазначення призначеного органу з оцінки відповідності)

8. Додаткова інформація

Платісано від імені та за договором дорученням № 20180503 від 03.05.2018 р. «Continental Automotive GmbH» (Siemensstrasse 12, D-93055 Regensburg, Germany) / «Континентал Автомобілс ГмбХ» (Siemensstrasse 12, D-93055 Regensburg, Німеччина) уповноваженим представником в Україні ТОВ «Нормакон-Україна».

м. Мелітополь, Україна 21 листопада 2018 р.
(місце та дата видання)



ДІПЛОМ ДЕКЛАРАЦІЇ
ТОВ «НОРМАКОН-УКРАЇНА»
№ 18180503-18



О. В. Шелегін
(підписи та прізвище)

Взято на облік у ООБ ТОВ «ОС «ЦСМВ»»
UA.032.CT.0223-18
дата 23.10.2018

Modelli per l'Ucraina

Sistema telefonico vivavoce
 Modelli con sistema audio con display

http://www.mitsubishielectric.com/bu/automotive/doc/ukr/nr-000_ukr.pdf

справжнім [MITSUBISHI ELECTRIC CORPORATION SANDA WORKS] заявляє, що тип радіобладнання [NR-000] відповідає Технічному регламенту радіобладнання; повний текст декларації про відповідність доступний на веб-сайті за такою адресою:

[\[http://www.mitsubishielectric.com/bu/automotive/doc/ukr/nr-000_ukr.pdf\]](http://www.mitsubishielectric.com/bu/automotive/doc/ukr/nr-000_ukr.pdf)

Indirizzo postale: Mitsubishi Electric Corporation

2-3-33, Miwa, Sanda-city, Hyogo, 669-1513, Giappone

Nome del costruttore: Mitsubishi Electric Corporation

Banda di frequenza 1574,42 MHz - 1576,42 MHz

operativa: 2402 MHz - 2480 MHz

Potenza di uscita massima: 2,4 GHz: 12,15 dBm EIRP

Nome importatore: Pride Motor LLC

Indirizzo postale: 12, Sagaydachnogo Str., Kyiv, 04070, Ucraina

Modelli per l'Ucraina

Sistema telefonico vivavoce
Modelli con sistema audio a colori

<http://www.pioneer-car.eu/compliance>

[*] AVH-5568ZH, AVH-6968ZH

справжнім Pioneer заявляє, що тип радіообладнання [*] відповідає Технічному регламенту радіообладнання; повний текст декларації про відповідність доступний на вебсайті за такою адресою:

<http://www.pioneer-car.eu/compliance>

Indirizzo postale: Pioneer Corporation

28-8, Honkomagome 2-chome, Bunkyo-ku, Tokyo 113-0021, Giappone

Nome del costruttore: Pioneer Corporation

Banda di frequenza operativa: 2400-2483,5MHz

Potenza di uscita massima: +4dBm

Nome importatore: Pride Motor LLC

Indirizzo postale: 12, Sagaydachnoy Str., Kyiv,04070, Ucraina

ДЕКЛАРАЦІЯ ПРО ВІДПОВІДНІСТЬ № RTS.UKR.355-81/18

1. Радіообладнання (зиріб, тип, номер партії чи серійний номер):
Пристрій автомобільний мультимедійний торговельної марки HONDA моделей AVH-5568ZH, AVH-6968ZH з обладнанням радіодоступу (інтерфейс передачі даних Bluetooth) та FM-приймачем.

2. Найменування та адреса виробника або його уповноваженого представника:
Уповноважений представник - ТОВ "Радіо Текст Стандарт", Україна, код ЄДРПОУ 39205151, 03115, м.Київ, вул. Львівська, 22-а, кв 135 (Довіреність "Пайонер Корпорейшн" ("Pioneer Corporation"), Японія, від 27.09.2018).

3. Ця декларація відповідності видана під особистою відповідальністю виробника
"Пайонер Корпорейшн", 28-8, Хонкоматоме 2-чоме, Бункьо-ку, Токіо 113-0021, Японія ("Pioneer Corporation", Японія (28-8, Honkomagome 2-chome, Bunkyo-ku, Tokyo 113-0021, Japan).

4. Об'єкт декларації (ідентифікація радіообладнання, яка дає змогу забезпечити його протестуваність; може включати кольорове чітке зображення у разі потреби для ідентифікації зазначеного радіообладнання):
Пристрій автомобільний мультимедійний моделей AVH-5568ZH, AVH-6968ZH з обладнанням радіодоступу (інтерфейс передачі даних Bluetooth) та FM-приймачем

5. Об'єкт декларації відповідає вимогам таких технічних регламентів:
Технічного регламенту радіообладнання;

6. Посилання на відповідні стандарти з переліку національних стандартів, що були застосовані, або посилання на інші технічні специфікації, щодо яких декларується відповідність (із зазначенням ідентифікаційного номера, верст та дати видання):

Пункт "Технічного регламенту радіообладнання"	Стандарт	Номер протоколу випробувань	Випробувальна лабораторія (адреса акредитації/ контактна інформація)
Застосовані стандарти, що включені до "Переліку національних стандартів, відповідність яким надає презумпцію відповідності радіообладнання суттєвим вимогам"			
n.7	-	-	-
Застосовані стандарти, що не включені до "Переліку національних стандартів, відповідність яким надає презумпцію відповідності радіообладнання суттєвим вимогам"			
n.6, абзац 1	ДСТУ EN 60950-1:2015 (зі змінами в оп. 1.2.3, 1.2.4, 1.7), ДСТУ EN 50465:2007	*416 від 21.08.2018	ВН РІТ УНЦРТ (21227)
n.6, абзац 2	ДСТУ EN 301 488-1:2014 (оп. 8.2, 9.2, 9.3) із урахуванням ДСТУ EN 301 488-3:2009, ДСТУ EN 301 488-17:2008	*416 від 21.08.2018	ВН РІТ УНЦРТ (21227)
n.7	ДСТУ EN 55013:2016 (ч. 4.6), ДСТУ EN 300 328:2008	*416 від 21.08.2018	ВН РІТ УНЦРТ (21227)

7. Призначений орган з оцінки відповідності ДЕРЖАВНОГО ПІДПРИЄМСТВА "УКРАЇНСЬКИЙ НАУКОВО-ДОСЛІДНИЙ ІНСТИТУТ РАДІО І ТЕЛЕВІДЕННЯ",
Ресстраційний номер: UA.TR.428

(найменування, ідентифікаційний номер згідно з реєстром призначеного органів)
виконавц
ЄКСЕРТНУ УМНВ
(опис виконаних ним дій)



Modelli per l'Ucraina

Sistema telefonico vivavoce Modelli con sistema audio a colori

та видає сертифікат експертизи типу № 2089.4-СЕТ від 15.11.2018.

8. У відповідних випадках опис компонентів та аксесуарів, у тому числі програмного забезпечення, завдяки якому радіобуддіння функціонує за призначенням і на яке поширюється дія декларації про відповідність:

Версія ІВ (SW/FW version), яка впливає на дотримання суттєвих вимог:	7.05;
Версія виконання виробу (HV version), яка впливає на дотримання суттєвих вимог:	Ver 0.80;
Процесор, що виконує функції формування радіочастотних сигналів:	
- Випромінювач	CWX4754-A;
- FM-приймач	TEF6686HN;

9. Додаткова інформація:

Підприємство-виробник:
 - "Пайоніер Маньчжоуфурінг (Таїланд) Ко., Лтд.", Роджана Індустріал Парк, 1/31 Му 5, Тамбол Канхам, Амфур У-Тай, Пранакорнсірайутхая 13210, Таїланд ("Pioneer Manufacturing (Thailand) Co., Ltd.", Rojana Industrial Park, 1/31 Moo 5, Tambol Kanham, Amphur U-Thai, Pranakornsiayuthaya 13210, Thailand, Таїланд;

Написано від імені та за дорученням:
 "Пайоніер Корпорейшн" ("Pioneer Corporation"), Японія,
 уповноваженим представником - ТОВ "Радіо Тест Стандарт", Україна.

м.Київ, "15" листопада 2018 р.
(місце та дата підпису)

Директор
(посада)



(підпис)

Д. В. Шуман
(підпис та прізвище)

М.П.

Modelli per l'Ucraina

Controllo velocità di crociera adattativo (ACC) con adattamento velocità ad andatura lenta (LSF)/Impianto frenante a riduzione dell'impatto (CMBS)

Indirizzo postale: Robert Bosch GmbH
 Daimlerstr. 6 Gebaude 107/1
 71229 Leonberg, Germania
 Nome del costruttore: Robert Bosch GmbH
 Banda di frequenza operativa: 76-77 GHz
 Potenza di uscita massima: 28,7 dBm
 Nome importatore: Pride Motor LLC
 Indirizzo postale: 12, Sagaydachnogo Str., Kyiv,04070, Ucraina

ДЕКЛАРАЦІЯ ПРО ВІДПОВІДНІСТЬ

- Радіобладнання: *Присрій автомобільний радіолокаційний т.м. «Bosch» моделі MRRevo14F.*
- Найменування та адреса виробника: *«Robert Bosch GmbH» (Daimlerstrasse 6, 71229, Leonberg, Germany)/«Роберт Бош ГмбХ» (Даймлерштрассе 6, 71229, Леонберг, Німеччина).*
- Ця декларація відповідності видана від особисту відповідальності виробника.
- Об'єкт декларації: *Присрій автомобільний радіолокаційний т.м. «Bosch» моделі MRRevo14F.*
- Об'єкт декларації відповідає вимогам таких технічних регламентів:
 - *Технічного регламенту радіобладнання, затвердженого Постановою Кабінету Міністрів України від 24 травня 2017 р. №355.*
- Посилання на відповідні стандарти з переліку національних стандартів, що були застосовані, або посилання на інші технічні специфікації, щодо яких декларується відповідність:
*EN 60959-1:2006; A11:2009; A1:2010; A12:2011;
 DCTV EN 62311:2014 (EN 62311:2008, IDT);
 DCTV EN 301 489-1:2014 (EN 301 489-1 V1.9.2, IDT);
 ETSI EN 301 489-1 V2.2.0 (2017-03);
 ETSI EN 301 489-1 V2.1.0 (2017-03);
 ETSI EN 301 091-1 V2.1.1 (2017-01).*
- Призначений орган з оцінки відповідності

ОВВ «ОМЕГА» ТОВ «ВЦ «ОМЕГА» МВА.ТР.109
(підприємство, акредитований орган згідно з вимогами членства організації)

Виконав: *оцінку відповідності за процедурою експертизи типу (модуль В) Технічного регламенту радіобладнання та видав сертифікат експертизи типу: МВА.ТР.109.Р.1029-19 від 04.03.2019 р.*
- У відповідних випадках опис компонентів та аксесуарів, у тому числі програмного забезпечення, завдяки якому радіобладнання функціонує за призначенням і на яке поширюється дія декларації про відповідність:
«експертне програмне забезпечення ІЗ.3».
- Додаткова інформація: *Присрій автомобільний радіолокаційний т.м. «Bosch» моделі MRRevo14F, що використовується «Robert Bosch GmbH» (Daimlerstrasse 6, 71229, Leonberg, Germany)/«Роберт Бош ГмбХ» (Даймлерштрассе 6, 71229, Леонберг, Німеччина) на підприємствах:*
 1) *«Robert Bosch GmbH» (Martovisenstrasse 46, 72779 Reutlingen (Kusterdingen), Germany)/«Роберт Бош ГмбХ» (Мартовісенштрассе 46, 72779 Рейтлінген (Кустердінген), Німеччина),*
 2) *«Robert Bosch Elektronika Eл.» (Robert Bosch ut 1, 3000 Natvan, Niagaray)/«Роберт Бош Електроніка Кфт.» (Роберт Бош ут 1, 3000 Натван, Угорщина),*
 3) *Bosch Automotive Products (Suzhou) Co., Ltd Shanghai Branch, №202 plant (№ 17 Longmen Road, Heshang development zone, Nianjin District, Shanghai province, China)/«Бош Автомобіле Продактс (Сучжоу) Ко., Лтд Чанчжоу Бранч, № 202 плант (№ 17 Лонгмен Роад, Хай-тек девелопмент зон, Вуцзін Дистрикт, Чанчжоу Сті, Деліаньсу провінція, Китай),*
 4) *«Robert Bosch Systems Automotives S de C de C» (Zamanga Plant, Av Robert Bosch #1150, Parque Ind. Rio Branco, Ciudad Juarez, Chihuahua, С.Р. 32557, Mexico)/«Роберт Бош Системс Атомотівес: С А де С В» (Сарагоса Плати, Ав Роберт Бош #1150, Парк Інд. Ріо Бранч, Сьовад Хуарес, Чіхуахуа, С.П. 32557, Мексика).*

Підприємство від імені виробника: **ТОВ «АТК-11»** (Україна, 03110, місто Київ, вулиця Парговецького, 19, корпус 6, офіс 1, код ЄДРПОВ 37849004).

м. Київ, Україна 04 березня 2019 р.

Директор
(посада)

Д.С. Терещенко
(підпис та печатка)

ЕКСПЕРТИЗУ ПРОБЕДЕНО
 ОВВ «ОМЕГА» ТОВ «ВЦ «ОМЕГА»
 Згідно зі вимогами код 04 03 03 03
 RE UA 109 D R. CV 00 03 03

М.П.

Informazioni

Modelli per l'Ucraina

Sistema di informazioni angolo cieco (BSI)*/Monitor per vettura in arrivo lateralmente*

<https://www.veoneer.com/en/regulatory>

Veoneer conferma che la parte 6234734 (24 GHz a banda stretta) è coperta da Certificato di Conformità (CoC allegato) emesso in conformità con la normativa tecnica (TR) n. 355 in vigore in Ucraina. Tale certificato è stato rilasciato il 21 giugno 2018 ed è valido per un anno solare, fino al 20 giugno 2019. La Dichiarazione di conformità è obbligatoria a partire dal 1 aprile 2019, la nostra richiesta per questa Dichiarazione di conformità relativa a questa normativa è stata inoltrata all'organismo di certificazione predisposto. La parte 6234734 può essere commercializzata con il suddetto CoC fino al rilascio della Dichiarazione di conformità, ovvero fino al 1° aprile 2019.

Indirizzo postale: Veoneer US, Inc.
26545 American Drive
Southfield, Michigan, 48034
Stati Uniti d'America

Nome del costruttore: Veoneer US, Inc.

Banda di frequenza operativa: 24,125 GHz

Potenza di uscita massima:

- рабоча частота, ГГц 24,125;

- пікова еквівалентна ізотропно-випромінювальна
потужність (е.і.р.р.), мВт (д'Вт) 100 (20);

- клас випромінювання 180МРN;

- ширина смуги частот випромінювання передавача
на рівні мінус 30 дБ - контрольна, не більше, МГц 250;

Nome importatore: Pride Motor LLC

Indirizzo postale: 12, Sagaydachnoho Str., Kyiv, 04070, Ucraina

veoneer

ДЕКЛАРАЦІЯ ПРО ВІДПОВІДНІСТЬ № VEONEER.UKR.355-1/18

1. Радообладнання (виріб, тип, номер партії чи серійний номер)
Пристрій безпечного перестроювання автомобільний радіолокаційний (24 GHz SRR Narrowband)
моделі 6234734

2. Найменування та адреса виробника або його уповноваженого представника
Виробник: "Veoneer ЮЕс, Інк.", 26545 American Drive, Southfield, Michigan 48034, США
("Veoneer US, Inc.", 26545 American Drive, Southfield, Michigan 48034, USA)

3. Ця декларація відповідності видана під особисту відповідальність виробника
"Veoneer ЮЕс, Інк.", 26545 American Drive, Southfield, Michigan 48034, США
("Veoneer US, Inc.", 26545 American Drive, Southfield, Michigan 48034, USA)

4. Об'єкт декларації (ідентифікація радіообладнання, яка дає змогу забезпечити його протестуваність; може включати кольорове чітке зображення у разі потреби для ідентифікації зазначеного радіообладнання)
Пристрій безпечного перестроювання автомобільний радіолокаційний (24 GHz SRR Narrowband)
моделі 6234734

5. Об'єкт декларації відповідає вимогам таких технічних регламентів:
Технічного регламенту радіообладнання;

6. Посилання на відповідні стандарти з переліку національних стандартів, що були застосовані, або посилання на інші технічні специфікації, щодо яких декларується відповідність (з зазначенням ідентифікаційного номера, версії та дати видання):

Пункти "Технічного регламенту радіообладнання"	Стандарти	Номер протоколу випробувань	Випробувальна лабораторія (атестат акредитації) додаткова інформація
Застосовані стандарти, що включені до "Переліку національних стандартів, відповідність яким надає презумпцію відповідності радіообладнання суттєвим вимогам"			
п.7	-	-	-
Застосовані стандарти, що не включені до "Переліку національних стандартів, відповідність яким надає презумпцію відповідності радіообладнання суттєвим вимогам"			
п.6, абзац 1	ДСТУ EN 60959-1:2015 (нп. 1.2.3, 1.2.4, 1.7), ДСТУ EN 62311:2014	7304 від 18.06.2018	ВІС РІТ УНІДІРТ (H227)
п.6, абзац 2	ДСТУ EN 301 489-1:2014 (нп. 8.2, 9.2, 9.3) (з урахуванням ДСТУ ETSI EN 301 489-3:2009)	7304 від 18.06.2018	ВІС РІТ УНІДІРТ (H227)
	ДСТУ ETSI EN 302 288-2:2015	7304 від 18.06.2018	ВІС РІТ УНІДІРТ (H227)

Veoneer US, Inc.
26545 American Drive
Southfield, Michigan 48034
USA

Phone: +1 248 333-0000
Fax: +1 248-233-8163
www.veoneer.com

Informazioni

* Non disponibile su tutti i modelli

Modelli per l'Ucraina

Sistema di informazioni angolo cieco (BSI)*/Monitor per vettura in arrivo lateralmente*

7. Призначений орган з оцінки відповідності ДЕРЖАВНОГО ПІДПРИЄМСТВА "УКРАЇНСЬКИЙ НАУКОВО-ДОСЛІДНИЙ ІНСТИТУТ РАДІО І ТЕЛЕБАЧЕННЯ"
Регістраційний номер: UA_TR_028

виконав (найменування, ідентифікаційний номер згідно з реєстром призначених органів)

експертів з типу

(опис виконаних ним дій)

та видав сертифікат експертизи типу № 2288.1-СЕТ від 08.02.2019

8. У відповідних випадках опис компонентів та аксесуарів, у тому числі програмного забезпечення, завдяки якому радіообладнання функціонує за призначенням і на яке покладається дія декларації про відповідність.

Версія виконання виробу (HW version), яка відповідає на дотримання суттєвих вимог: 1C01

9. Додаткова інформація -

Підписано від імені та за дорученням:
"Beovip ЮЕС, Інк." ("Beovip US, Inc."), США

Севефілд, Мічиган (Southfield, Michigan) 19 лютого 2019 р.

(місце та дата вивачи)

Директор

(посадка)

(підпис)

Claire O'Neill

(власник та призначене)

М.П.



Modelli per l'Ucraina

Sintonizzatore

<https://service.panasonic.ua/>

справжнім Panasonic Corporation заявляє, що тип радіообладнання CQ-TH28E0AJ, CQ-RH26R0TX відповідає Технічному регламенту радіообладнання; повний текст декларації про відповідність доступний на веб-сайті за такою адресою:

<https://service.panasonic.ua/>

(розділ «Технічне регулювання»)

моделі; CQ-TH28E0AJ, CQ-RH26R0TX

Indirizzo postale: Panasonic Corporation

4261 Ikonobe-cho, Tsuzuki-ku, Yokohama City, 224-8520, Giappone

Nome del costruttore: Panasonic Corporation

Nome importatore: Pride Motor LLC

Indirizzo postale: 12, Sagaydachnogo Str., Kyiv, 04070, Ucraina

Modelli per l'Ucraina

Caricabatterie wireless*

Indirizzo postale: OMRON Automotive Electornics, Co. Ltd.
6368 Nenjozaka, Okusa, Komaki, Aichi 485-0802,
Giappone

Nome del costruttore: OMRON Automotive Electornics, Co. Ltd.

Banda di frequenza operativa: 0,111MHz, 0,114MHz

Potenza di uscita massima: 0,111MHz: 65,5dBuV/m@3m
0,114MHz: 62,8dBuV/m@3m

Nome importatore: Pride Motor LLC

Indirizzo postale: 12, Sagaydachnogo Str., Kyiv,04070, Ucraina

ДЕКЛАРАЦІЯ ПРО ВІДПОВІДНІСТЬ № RTS.UKR.355-176/19

1. **Радиообладнання (виріб, тип, номер партії чи серійний номер):**
Пристрій зарядний бездротовий торговельної марки OMRON моделі GFM-H001.
2. **Найменування та адреса виробника або його уповноваженого представника:**
Уповноважений представник - ТОВ "Радио Тест Стандарти", Україна, код ЄДРПОУ 39205151, 03115, м. Київ, вул. Лавинська, 22-а, к. 135. (Довірність "Омрон Отомоутів Електронікс Ко., Лтд., Іде Офіс" ("OMRON Automotive Electornics Co., Ltd, Iida Office"), Японія, від 02.08.2018).
3. **Ця декларація відповідності видана під особисту відповідальність виробника:**
"OMRON Аутомотув Електронікс Ко., Лтд.", 6368 Неньюака, Окуса, місто Комакі, префектура Аїчі, 485-0802, Японія ("OMRON Automotive Electornics Co., Ltd.", 6368 Nenjozaka, Okusa, Komaki-city, Aichi-pref. 485-0802, Japan).
4. **Об'єкт декларації (ідентифікаційні радіообладнання, яка дає змогу забезпечити його прослежуваність; може включати кольорове чітке зображення у разі потреби для ідентифікації зазначеного радіообладнання):**
Пристрій зарядний бездротовий моделі GFM-H001.
5. **Об'єкт декларації відповідає вимогам таких технічних регламентів:**
Технічного регламенту радіообладнання;
6. **Посилання на відповідні стандарти з переліку національних стандартів, що були застосовані, або посилання на інші технічні специфікації, щодо яких декларується відповідність (із зазначенням ідентифікаційного номера, версії та дати видання):**

Пункти "Технічного регламенту радіообладнання"	Стандарти	Номер протоколу випробувань	Випробувальна лабораторія (адреса акредитаційної довідкової інформації)
Застосовані стандарти, що включені до "Переліку національних стандартів, відповідність яким надає презумпцію відповідності радіообладнання суттєвою вимогою"			
n.7	-	-	-
Застосовані стандарти, що не включені до "Переліку національних стандартів, відповідність яким надає презумпцію відповідності радіообладнання суттєвою вимогою"			
n.6, абзац 1	ДСТУ EN 62368-1:2017 (гетьське Довірове Р), ДСТУ EN 50364-2:2016	8355 від 24.072019	ВЦ РІТ УНДІРТ (2H227)
n.6, абзац 2	ДСТУ EN 301 489-1:2014 (міс К.2.9.2, 9.3) (із урахуванням ДСТУ ITSI EN 301 489-3:2009)	8355 від 24.072019	ВЦ РІТ УНДІРТ (2H227)
n.7	ДСТУ ITSI EN 300 330-2:2015	8355 від 24.072019	ВЦ РІТ УНДІРТ (2H227)

7. **Призначений орган з оцінки відповідності ДЕРЖАВНОГО ПІДПРИЄМСТВА "УКРАЇНСЬКИЙ НАУКОВО-ДОСЛІДНИЙ ІНСТИТУТ РАДІО І ТЕЛЕБАСЧЕННЯ",**
Рєєстрцій номер: UA.TK.028
(найменування ідентифікаційний номер згідно з реєстром призначених органів)
виконав **ЕКСПЕРТНУ ТИМУ**
(опис виконавчих ном див)
та видав сертифікат експертності типу № 2037.14-СЕТ від 08.08.2019.



Modelli per l'Ucraina

Caricabatterie wireless*

8. У відповідних випадках опис компонентів та аксесуарів, у тому числі програмного забезпечення, заданих якому радіобезпечення функціонує за призначенням і на яке поширюється дія декларації про відповідність:

Версія ПЗ (SW/FW version), яка впливає на дотримання суттєвих вимог: CPU2.010505;
Версія виконання виробу (HW version), яка впливає на дотримання суттєвих вимог: 1.00;
Процесор, що виконує функції формування радіочастотних сигналів: WCT1001A (LQFP-chip);

9. Додаткова інформація:

Адреса виробництва:
Кірібайаші, місто Іїда, префектура Нагано, 399-2565, Японія
(Kiribayashi, Iida-city, Nagano-Prefecture 399-2565 Japan).

Підписано від імені та за дорученням:

"Омрон Отомоуті Електронікс Ко., Лтд., Іїда Офіс" ("OMRON Automotive Electronics Co., Ltd., Iida Office"), Японія, уповноваженим представником - ТОВ "Радіо Тест Стандард".

м. Київ, "08" серпня 2019 р.
(місце та дата видачі)

Директор

(посада)

М.П.



(підпис)

Д.В. Шуман

(підпис та прізвище)

Modelli per Israele

Sistema di accesso senza chiavi

- לפני השייך ידאג היבואן שעל אריזה חיצונית של המוצר יודבק מדבקה, בה יהיה רשום כי:
- א. השימוש במכשיר הינו על בסיס "משני" ופטור מרשיון הפעלה אלחוטי.
 - ב. לא מוגן מהפרעות וללא הפרעה למערכות אחרות הפועלות כדין.
 - ג. רק "בפעולת בזק" לשימוש עצמי של הלקוח בלבד, הציוד פטור מרשיון הפעלה אלחוטי.
 - ד. מתן "שרות בזק" לצד ג' מחייב רשיון מיוחד ממשרד התקשורת.
 - ה. אסור להחליף את האנטנה המקורית של המכשיר, ולא לעשות בו כל שינוי טכני אחר.

Sistema telefonico vivavoce

- א. נקודת הגישה תחיה מיועדת אך ורק לחיבור משתמש המצוי בחצרים מתוחמים (דוגמת בית, בית עסק, מתחם שדה תעופה, קמפוס אוניברסיטאי וכו' ב. לצורך גישה לאינטרנט, נקודת הגישה תקישר מחוץ לחצרים אך ורק אל בעל רישיון למתן שירות גישה לאינטרנט (ISP, לחל-ספק אינטרנט). הקישור לספק אינטרנט יהיה אך ורק באמצעות קו תקשורת נתונים המסופק בידי בעל רישיון למתן שירותי תקשורת ג. קישור נקודת הגישה מחוץ לחצרים לצורך תקשורת נתונים ייעשה באמצעות תשתיות של בעל רישיון מתאים.
- ד. לצורך שרות לצד ג' נדרש רישיון נוסף מאגף הנדסה ורישוי (משרד התקשורת).

Sistema di informazioni angolo cieco (BSI)/Monitor per vettura in arrivo lateralmente*

- א. השימוש במכשיר פטור מרשיון הפעלה אלחוטי, לא מוגן מהפרעות וללא הפרעה למערכות אחרות הפועלות כדין.
- ב. רק "בפעולת בזק" לשימוש עצמי של הלקוח בלבד, הציוד פטור מרשיון הפעלה אלחוטי.
- ג. מתן "שרות בזק" לצד ג' מחייב רשיון מיוחד ממשרד התקשורת.
- ה. אסור להחליף את האנטנה המקורית של המכשיר, ולא לעשות בו כל שינוי טכני אחר.

Regolatore automatico di velocità (ACC) con adattamento velocità ad andatura lenta (LSF)/Impianto frenante a riduzione dell'impatto (CMBS)

10. תאים מיוחדים והצגת המסר:
Mid range Radar sensor for vehicles (MRR)
לפני השייך ידאג היבואן שעל אריזה חיצונית של המוצר יודבק מדבקה, בה יהיה רשום מס.האישור וכן:
- א. השימוש במכשיר הינו על בסיס "משני" ופטור מרשיון הפעלה אלחוטי.
- ב. לא מוגן מהפרעות וללא הפרעה למערכות אחרות הפועלות כדין.
- ג. רק "בפעולת בזק" לשימוש עצמי של הלקוח בלבד, הציוד פטור מרשיון הפעלה אלחוטי.
- ד. מתן "שרות בזק" לצד ג' מחייב רשיון מיוחד ממשרד התקשורת.
- ה. אסור להחליף את האנטנה המקורית של המכשיר, ולא לעשות בו כל שינוי טכני אחר.

Modelli per il mercato del Marocco

Sistema di accesso senza chiavi	
BCM	FOB
AGREE PAR L'ANRT MAROC Numéro d'agrément: MR 10384 ANRT 2015 Date d'agrément: 14/05/2015	AGREE PAR L'ANRT MAROC Numéro d'agrément: MR 8478 ANRT 2013 Date d'agrément: 24/09/2013
Sistema telefonico vivavoce	Controllo velocità di crociera adattativo (ACC) con adattamento velocità ad andatura lenta (LSF)/Impianto frenante a riduzione dell'impatto (CMBS)
AGREE PAR L'ANRT MAROC Numéro d'agrément: MR 10932 ANRT 2015 Date d'agrément: 2015/10/8	AGREE PAR L'ANRT MAROC Numéro d'agrément: MR 9126 ANRT 2014 Date d'agrément: 2014/3/26

EC Declaration of Conformity



1. The undersigned, Mr. Ryoichi Hiraki, representing the manufacturers, herewith declares that the machinery described below fulfills all the relevant provisions of:
- The EC-directive 2006/42/EC on machinery

2. Description of the machinery

a) Generic denomination: Pantograph jack
b) Function: lifting motor vehicle

c) Model	d) Type
SNB	Honda Type-A
SJD	Honda Type-B
S2A	Honda Type-C
SAH	Honda Type-D
TP6	Honda Type-G
TSA	Honda Type-I
T2V	Honda Type-J
TNY	Honda Type-K

3. Manufacturer (1) : Honda Type-A/B/C/G/I/K
RIKENKAKI CO., LTD.
5-6-12 Chiyoda Sakado-shi,
Saitama 350-0214
JAPAN

4. Manufacturer (2) : Honda Type-D/J
CHANGZHOU RIKENSEIKO MACHINERY CO., LTD.
No. 5 Xinlin Road, Zhongou Changzhou,
Jiangsu CHINA

5. Legal person authorised to compile the technical file :
Honda Motor Europe Ltd Belgian Branch
p/a Honda Motor Europe Ltd – Aalst Office
Wijngaardveld 1 (Noord V)
B-9300 Aalst, (Belgium)

6. References to harmonized standards	7. Other standards or specifications
EN1494:2000+A1:2008	-

8. Done at: Saitama, Japan
9. Date: 1 December, 2009

Ryoichi Hiraki
Ryoichi Hiraki
President of RIKENKAKI CO., LTD.
President of CHANGZHOU RIKENSEIKO
MACHINERY CO., LTD.

Note: This declaration becomes invalid, if technical or operational modifications are introduced without the manufacturers consent.

Deutsch (German)

EG-Konformitätserklärung
1. Der Unterzeichner, Herr Ryoichi Hiraki, Vertreter der Hersteller, erklärt hiermit, dass die unten beschriebenen Maschinen den relevanten Bestimmungen von folgender Richtlinie entsprechen:
*EG-Richtlinie 2006/42/EC für Maschinen
2. Beschreibung der Maschine
a) Allgemeine Bezeichnung : Scherenwagenheber
b) Funktion : Anhebung des Kraftfahrzeugs
c) Modell d) Typ
3. Hersteller (1)
4. Hersteller (2)
5. Juristische Person, die bevollmächtigt ist, die technische Datei zu erstellen
6. Bezug auf Standardübereinstimmungen
7. Andere Standards oder Spezifikationen
8. Ausgestellt in 9. Datum

Français (French)

Déclaration de conformité CE
1. Le soussigné, M. Ryoichi Hiraki, représentant les fabricants, déclare par la présente que les machines décrites ci-dessous satisfont toutes les dispositions pertinentes de:
*La Directive CE 2006/42/EC concernant les machines
2. Description des machines
a) Dénomination générique : Cric pantographe
b) Fonction : levage de véhicule à moteur
c) Modèle d) Type
3. Fabricant (1)
4. Fabricant (2)
5. Personne morale habilitée à compiler le fichier technique
6. Références aux normes harmonisées
7. Autres normes ou spécifications
8. Fait à 9. Date

Nederland (Dutch)

EG-conformiteitsverklaring
1. De ondergetekende, dhr. Ryoichi Hiraki, die de fabrikanten vertegenwoordigt, verklaart hierbij dat de hieronder beschreven machine voldoet aan alle relevante voorzieningen van:
*De EG-richtlijn 2006/42/EG voor machines
2. Beschrijving van de machine
a) Generieke benaming : Pantograafkrik
b) Functie : Motorvoertuig opheffen
c) Model d) Type
3. Fabrikant (1)
4. Fabrikant (2)
5. Rechtspersoon geautoriseerd voor de samenstelling van het technische dossier
6. Referentie geharmoniseerde normen
7. Andere normen of specificaties
8. Plaats 9. Datum

Dansk (Danish)

EF-overensstemmelseserklæring
1. Undertegnede, hr. Ryoichi Hiraki, som repræsenterer producenterne, erklærer hermed, at de herunder beskrevne maskiner overholder alle de relevante bestemmelser i:
*Maskindirektivet, EU-direktiv 2006/42/EF
2. Beskrivelse af maskinerne
a) Generisk betegnelse : Saksedonkraft
b) Funktion : Til at løfte motorkøretøj
c) Model d) Type
3. Producent (1)
4. Producent (2)
5. Juridisk person med bemyndigelse til at udarbejde den tekniske fil
6. Henvísninger til harmoniserede standarder
7. Andre standarder eller specifikationer
8. Sted 9. Dato

<p>Italiano (Italian) Dichiarazione CE di Conformità 1. Il sottoscritto, Sig. Ryoichi Hiraki, rappresentante delle fabbriche, dichiara che il veicolo sotto riportato è conforme alle disposizioni pertinenti alla: •Direttiva 2006/42/CE relative agli autoveicoli 2. Descrizione della vettura a) Denominazione generica : Martinetto a pantografo b) Funzione : sollevamento veicolo a motore c) Modello d) Tipo 3. Fabbrica (1) 4. Fabbrica (2) 5. Legale autorizzato a costituire il fascicolo tecnico 6. Riferimento norme standard 7. Altre norme e specifiche 8. Eseguito a 9. Data</p>	<p>Ελληνικά (Greek) Δήλωση Συμμόρφωσης ΕΚ 1. Ο υπογεγραμμένος, κ. Ryoichi Hiraki, ως εκπρόσωπος των κατασκευαστών, δηλώνει δια του παρόντος ότι το μηχανήμα που περιγράφεται παρακάτω πληροί όλες τις σχετικές διατάξεις της: •Κοινοτικής Οδηγίας 2006/42/ΕΚ σχετικά με μηχανήματα 2. Περιγραφή του μηχανήματος α) Συνήθης ονομασία : Γρύλος αυτοκινήτου β) Λειτουργία : Ανύψωση μηχανοκίνητων οχημάτων γ) Μοντέλο δ) Τύπος 3. Κατασκευαστής (1) 4. Κατασκευαστής (2) 5. Νομικό πρόσωπο εξουσιοδοτημένο για τη σύνταξη του τεχνικού φακέλου 6. Αναφοράς στα εναρμονισμένα πρότυπα 7. Άλλα πρότυπα ή προδιαγραφές 8. Συντάχθηκε στη 9. Ημερομηνία</p>
<p>Português (Portuguese) Declaração de Conformidade CE 1. O abaixo-assinado, Ryoichi Hiraki, representando os fabricantes através desta, declara que a maquinaria descrita abaixo cumpre todas as disposições referentes à: •Directiva 2006/42/CE, sobre máquinas. 2. Descrição da maquinaria a) Denominação genérica : Macaco de tesoura b) Função : Elevação de veículo motor c) Modelo d) Tipo 3. Fabricante (1) 4. Fabricante (2) 5. Pessoa jurídica autorizada a compilar o processo técnico 6. Referências às normas harmonizadas 7. Outras normas ou especificações 8. Elaborado em 9. Data</p>	<p>Svenska (Swedish) EG-försäkran om överensstämmelse 1. Undertecknad representant för tillverkaren, Mr. Ryoichi Hiraki, försäkrar härmed att den nedan beskrivna maskinutrustningen uppfyller alla tillämpliga bestämmelser i: •EU:s maskindirektiv 2006/42/EG 2. Beskrivning av maskinutrustning a) Generisk benämning : Saxdomkraft b) Funktion : Lyft av motorfordon c) Modell d) Typ 3. Tillverkare (1) 4. Tillverkare (2) 5. Juridisk person behörig att sammanställa den tekniska dokumentationen 6. Hänvisningar till harmoniserade normer 7. Övriga normer eller specifikationer 8. Urfärdad i 9. Datum</p>

<p>Suomi / Suomen kieli (Finnish) EY Vaatimustenmukaisuusvakuutus 1. Allekirjoittanut, Mr. Ryoichi Hiraki, valmistajän edustaja, vakuuttaa täten, että alla kuvattu laite täyttää kaikki seuraavissa säännöksissä annetut asianmukaiset velvoitteet: •Koneita koskeva EY-direktiivi 2006/42/EC 2. Laitteen kuvaus a) Yleisnimitys : Saksinosturi b) Käyttötarkoitus : moottoriajoneuvon nostaminen c) Malli d) Tyyppi 3. Valmistaja (1) 4. Valmistaja (2) 5. Teknisen tiedoston kokoamiseen valtuutettu oikeushenkilö 6. Yhdenmukaistettujen standardien viitetiedot 7. Muut standardit tai tiedot 8. Paikka 9. Päiväys</p>	<p>Čeština (Czech) ES - Prohlášení o shodě 1. Niže podepsaný Ryoichi Hiraki jako zástupce výrobce, tímto prohlašuje, že uvedený strojní zařízení splňuje příslušné požadavky Směrnice evropské komise 2006/42/EC pro strojní zařízení. 2. Popis strojního zařízení a) Obecný název : nůžkový zvedák b) Funkce : zvedání motorových vozidel c) Model d) Typ 3. Výrobce (1) 4. Výrobce (2) 5. Právnícká osoba oprávněná k předložení technické dokumentace 6. Odkazy na harmonizované normy 7. Jiné normy nebo specifikace 8. Místo 9. Datum</p>
<p>Polski (Polish) Deklaracja zgodności WE 1. Niżej podpisany, Pan Ryoichi Hiraki, reprezentujący producentów, niniejszym oświadcza, że opisane poniżej urządzenie jest zgodne z wszystkimi stosownymi postanowieniami: •Dyrektywy maszynowej Wspólnoty Europejskiej 2006/42/WE 2. Opis urządzenia a) Nazwa ogólna : podnośnik nożycowy silnikowych b) Przeznaczenie : podnoszenie pojazdów silnikowych c) Model d) Typ 3. Producent (1) 4. Producent (2) 5. Osoba prawna upoważniona do kompilacji dokumentacji technicznej 6. Odniesienie do zharmonizowanych norm 7. Inne normy lub specyfikacje 8. Sporządzono w 9. Data</p>	<p>Slovenčina (Slovak) ES vyhlásenie o zhode 1. Podpísaný Ryoichi Hiraki, zástupca výrobcov, týmto vyhlasuje, že nižšie opísané strojové zariadenie spĺňa všetky príslušné ustanovenia tejto smernice: •Smernica 2006/42/ES o strojových zariadeniach 2. Opis strojového zariadenia a) Generické určenie : pantografický zdvihač b) Funkcia : zdvíhanie motorových vozidiel c) Model d) Typ 3. Výrobca (1) 4. Výrobca (2) 5. Autorizovaný zástupca schopný predložiť technickú dokumentáciu 6. Odkazy na harmonizované normy 7. Iné normy alebo požiadavky 8. Miesto 9. Dátum</p>

<p>Magyar (Hungarian) EK megfelelési nyilatkozat 1. Alulírott, Mr. Ryoichi Hiraki, a gyártók képviselőjeként ezennel kijelentem, hogy az alább megnevezett gép teljesíti: *a gépekre vonatkozó 2006/42/EK irányelv összes vonatkozó előírását. 2. A gép leírása a) Általános megnevezés : ollós emelő b) Rendeltetés : gépkocsiemelő c) Modell d) Típus 3. Gyártó (1) 4. Gyártó (2) 5. A műszaki dokumentáció összeállítására meghatalmazott jogi személy 6. Harmonizált szabványhivatkozások 7. Egyéb szabványok vagy műszaki jellemzők 8. Kiállítás helye 9. Kiállítás dátuma</p>	<p>Eesti (Estonian) EÜ vastavusdeklaratsioon 1. Tootjate esindaja hr. Ryoichi Hiraki kinnitab käesolevaga, et allpool kirjeldatud seadmed vastavad järgmise õigusakti kõigile asjakohastele sätetele: *EÜ masinadirektiiv 2006/42/EÜ 2. Seadmete kirjeldus a) Üldnimetus : käärtungraud b) Funktsioon : mootorsõiduki tõstmine c) Mudel d) Tüüp 3. Tootja (1) 4. Tootja (2) 5. Juriidiline isik, kes on volitatud koostama tehniilist toimetust 6. Viited harmoneeritud standarditele 7. Muud standardid ja spetsifikatsioonid 8. Koht 9. Kuupäev</p>	<p>Български (Bulgarian) ЕС декларация за съответствие 1. Допълодписаният г-н Рйоки Хираки, представляващ производителите, декларирам с настоящата, че машината е описана по-долу напълно изпълнява всички съответни разпоредби на: *Европейската директивата 2006/42/EC за машиностроенето 2. Описание на машината a) Генерично наименование : Пантографен крик b) Функция : повдигане на моторни превозни средства c) Модел d) Тип 3. Производител (1) 4. Производител (2) 5. Юридическо лице упълномощено да състави техническия файл 6. Препратки към хармонизирани стандарти 7. Други стандарти или спецификации 8. Изготвено в 9. Дата</p>	<p>Român (Romanian) Declarație de conformitate CE 1. Subsemnatul Ryoichi Hiraki, reprezentant al producătorilor, declar prin prezenta că utilajul descris mai jos prezintă toate prevederile relevante ale: *Directivei CE 2006/42/CE referitoare la mașini 2. Descrierea utilajului a) Denumire generică : Cric tip pantograf b) Funcție : ridicarea vehiculelor cu motor c) Model d) Tip 3. Producător (1) 4. Producător (2) 5. Persoana juridică autorizată să redacteze fișierul tehnic 6. Trimiteri la standarde armonizate 7. Alte standarde sau specificații 8. Intocmită în 9. Data</p>
<p>Latviešu (Latvian) EK paziņojums par atbilstību 1. Zemāk parakstījis Ryoichi Hiraki, kas pārstāv ražotāju, ar šo paziņo, ka zemāk aprakstītā mašīna atbilst piemērojamām šīs direktīvas prasībām: *EK Mašīnu direktīva 2006/42/EK 2. Mašīnas apraksts a) Vispārīgs apzīmējums : Vītnes domkrats b) Funkcija : Spēkratlu celšana c) Modelis d) Tips 3. Ražotājs (1) 4. Ražotājs (2) 5. Juridiskā persona, kas pilnvarota apkopot tehnisko failu 6. Atsaucies uz harmonizētajiem standartiem 7. Citi standarti vai specifikācijas 8. Vieta 9. Laiks</p>	<p>Slovensčina (Slovenian) Izjava o skladnosti ES 1. Podpisani g. Ryoichi Hiraki, ki zastopa proizvajalce, s tem izjavlja, da naprava, ki je opisana spodaj, izpolnjuje vse relevantne določbe: *Direktive o napravah 2006/42/ES 2. Opis naprave a) Generično ime : Pantografski dvigalnik b) Funkcija : dvigovanje motornega vozila c) Model d) Tip 3. Proizvajalec (1) 4. Proizvajalec (2) 5. Pravna oseba, ki je upravičena do sestave tehničnega dokumenta 6. Reference glede harmoniziranih standardov 7. Drugi standardi ali specifikacije 8. Ustvarjeno v/na 9. Datum</p>	<p>Türk (Turkish) AT Uygunluk Beyanı 1. Aşağıda imzası bulunan Sn. Ryoichi Hiraki, imalatçıları temsilen, tarif edilen makinelerin aşağıda adı geçen yönetmeligin ilgili hükümlerine uygun olduğunu beyan eder: *AT makine direktifi 2006/42/EC 2. Makinelerin tanımı a) Jenerik adı : Pantograf krikö b) İşlevi : motorlu taşıtları kaldırma c) Model d) Tür 3. İmalatçı (1) 4. İmalatçı (2) 5. Teknik dosyayı düzenlemeye yetkili tüzel kişi 6. Uyumlaştırılmış standartlara atıflar 7. Diğer standartlar ya da şartnameler 8. Düzenlendiği yer 9. Tarih</p>	<p>Íslenska (Icelandic) EB-samræmisýrfrýsing 1. Undirritaður, herra Ryoichi Hiraki, fulltrúi framleiðanda, lýsir yfir að vélbúnaðinum, sem lýst er hér að neðan, uppfyllir öll viðeigandi ákvæði: *EB-tilskipunarinnar 2006/42/EC um vélbúnað 2. Lýsing á vélbúnaðinum a) Almenn heiti : Tviarma tjakkur b) Hlutverk : að lyfta vélknúnum ökutækjum c) Gerð d) Tegund 3. Framleiðandi (1) 4. Framleiðandi (2) 5. Lógaðili sem hefur heimild að taka saman tækniskjal 6. Tilvísanir í samhæfða staðla 7. Aðrir staðlar eða tæknilysingar 8. Staður 9. Dagsetning</p>

<p>Español (Spanish) Declaración de Conformidad CE 1. El abajo firmante, Sr. Ryoichi Hiraki, en representación de los fabricantes, por la presente declara que la maquinaria descrita a continuación cumple con las disposiciones aplicables de: •La directiva 2006/42/CE relativa a maquinarias 2. Descripción de la maquinaria a) Denominación genérica : Gato pantográfico b) Función : Elevación de vehículo automotor c) Modelo d) Tipo 3. Fabricante (1) 4. Fabricante (2) 5. Persona jurídica autorizada para recopilar el archivo técnico 6. Referencias de normas armonizadas 7. Otras normas o especificaciones 8. Elaborada en 9. Fecha</p>	<p>Norsk (Norwegian) EF-samsvarserklæring 1. Undertegnede, Ryoichi Hiraki, som representerer produsentene, erklærer herved at maskinen beskrevet nedenfor oppfyller alle relevante bestemmelser i: •EU-maskindirektiv 2006/42/EU 2. Beskrivelse av maskineriet a) Generisk betegnelse : Pantografjekk (biljekk) b) Funksjon : løfting av motorkjøretøyer c) Modell d) Type 3. Produsent (1) 4. Produsent (2) 5. Juridisk person med fullmakt til å utarbeide den tekniske dokumentasjonen 6. Henvisninger til harmoniserte standarder 7. Andre standarder eller spesifikasjoner 8. Utarbeidet i 9. Dato</p>
<p>Lietuvių kalba (Lithuanian) EB atitikties deklaracija 1. Toliau pasirašęs gamintojų atstovas Ryoichi Hiraki deklaruoja, kad toliau aprašytoji įranga atitinka visas atitinkamas nuostatas, išdėstytas: •EB Direktyvoje 2006/42/EB dėl mašinų 2. Įrangos aprašymas a) Bendras pavadinimas : pantografo kėliklis b) Funkcija : motorinės transporto priemonės kėlimas c) Modelis d) Tipas 3. Gamintojas (1) 4. Gamintojas (2) 5. Juridinis asmuo, įgaliotas sudaryti techninę bylą 6. Nuoroda į lygiavertius standartus 7. Kiti standartai arba specifikacijos 8. Atlikta 9. Data</p>	<p>Hrvatski (Croatian) Izjava o sukladnosti EK 1. Ja, dolje potpisani Ryoichi Hiraki, predstavnik proizvođača, ovime izjavljujem da su strojevi opisani u nastavku sukladni s bitnim odredbama: •Direktive 2006/42/EZ Europskog parlamenta i vijeća o strojevima 2. Opis stroja a) Generički naziv : pantografska dizalica b) Funkcija : podizanje motornog vozila c) Model d) Tip 3. Proizvođač (1) 4. Proizvođač (2) 5. Pravna osoba ovlaštena za sastavljanje tehničke dokumentacije 6. Upućivanje na usklađene norme 7. Ostale norme ili specifikacije 8. Mjesto 9. Datum</p>

Numerici

4WD..... 530

A

Abbaglianti automatici..... 229

Spia..... 110

ABS (Sistema antibloccaggio freni)..... 601

Accessori e modifiche..... 685

Additivi, olio motore..... 642

Aggiunta

Liquido di raffreddamento..... 646

Olio motore..... 645

Aha™..... 363

Airbag..... 61

Airbag anteriori (SRS)..... 63

Airbag laterale a tendina..... 70

Airbag laterali..... 68

Dopo una collisione..... 63

Manutenzione dell'airbag..... 74

Registratore di dati di evento..... 1

Sensori..... 61

Spia..... 72, 107

Spia di disattivazione dell'airbag passeggero... 73

Spia di disattivazione dell'airbag passeggero
anteriore..... 107

Airbag anteriori (SRS)..... 63

Airbag laterale a tendina..... 70

Airbag laterali..... 68

Airbag SRS (Airbag)..... 63

Alzacristalli elettrici..... 212

Ancoraggi inferiori..... 86

Ancoraggio superiore..... 56

Android Auto..... 379

Antibloccaggio senza chiavi..... 191

Apertura/chiusura

Alzacristalli elettrici..... 212

Cofano..... 640

Portellone..... 195

Apple CarPlay..... 375

Arresto..... 604

Assistenza manovrabilità agile..... 529

Astina di livello (olio motore)..... 644

Attrezzi..... 688

Audio Bluetooth®..... 318, 367

Avanzamento lento..... 503

Avviamento del motore

Se la batteria è scarica..... 704

Avviamento del sistema di

alimentazione..... 498

AWD (trazione integrale)..... 530

Azzeramento del contachilometri

parziale..... 149

B

Bagaglio (limite di carico)..... 489

Bassa carica della batteria..... 709

Batteria..... 12

Alta tensione..... 12, 537

Se la batteria è scarica..... 704

Spia carica batteria da 12 Volt..... 104, 709

Batteria 12 Volt..... 670

Manutenzione (controllo della batteria da

12 Volt)..... 670

Manutenzione (sostituzione)..... 673

Batteria ad alta tensione..... 537

Batteria da 12 Volt

Spia impianto di ricarica..... 709

Batteria scarica..... 704

Benzina..... 36, 618

Consumo di carburante attuale..... 150

Indicatore..... 144

Informazioni..... 618

Rifornimento..... 618

Risparmio di carburante ed emissioni di

CO₂..... 620

Spia riserva carburante..... 106

Bloccaggio/Sbloccaggio..... 182

Chiavi..... 182

Bloccaggio/sbloccaggio

Blocchi portiere di sicurezza per bambini..... 194

Dall'esterno..... 185

Dall'interno..... 192

Uso della chiave..... 190

Bloccaggio/sbloccaggio delle portiere

dall'esterno..... 185

Blocchi portiere di sicurezza per bambini... 194

Bracciolo..... 257

C

Cambio

Liquido..... 651

Numero..... 729

Cambio CVT (trasmissione a variazione

continua)..... 503

Cambio marcia (trasmissione)..... 504

Candele.....	726	Montaggio di un seggiolino di sicurezza per bambini con la cintura di sicurezza a tre punti di ancoraggio.....	90
Carburante	618	Promemoria.....	51
Consigliato	618	Regolazione dell'ancoraggio superiore	56
Consumo di carburante attuale.....	150	Spia	51, 106
Distanza	149	CMBS (sistema di frenata riduzione impatto).....	542
Indicatore	144	Comandi	179
Rifornimento	618	Comandi audio a distanza	292
Risparmio di carburante ed emissioni di CO ₂	620	Comando illuminazione	238
Spia riserva carburante.....	106	Manopola.....	238
Carburante specificato	618	Comando luminosità (display head-up).....	239
Caricabatterie wireless	273	Comando luminosità (quadro strumenti)....	238
Cassetto portaoggetti.....	261	Configurazione display.....	302, 344
Chiamata di emergenza (eCall).....	479	Connessione Wi-Fi.....	372
Chiamata di emergenza automatica.....	479	Connettività smartphone	370
Chiamata di emergenza manuale.....	481	Consigli per la guida di uno Sport Utility Vehicle	501
Chiave per dadi ruote (maniglia del martinetto).....	699, 700	Contachilometri	148
Chiavi	182	Contachilometri parziale	149
Antibloccaggio	191	Controllo della stabilità del veicolo (VSA) ...	527
La portiera posteriore non si apre.....	194	Pulsante di disattivazione	528
Targhetta numero.....	183	Spia di disattivazione.....	108
Telecomando.....	188	Spia di sistema	108
Tipi e funzioni.....	182	Controllo di sicurezza	48
Cintura di sicurezza con ancoraggio rimovibile	57	Controllo velocità di crociera adattativo (ACC) con adattamento velocità ad andatura lenta (LSF).....	553
Cinture (sedile).....	49	Copertura bagagliaio.....	270
Cinture di sicurezza	49	Cuscini di rialzo (per bambini)	94
Allacciamento.....	55		
Ancoraggio rimovibile.....	57		
Controllo	59		
Donne in stato di gravidanza	58		
E-prentensioner	54		

D

DAB	309, 353
Descrizione del contenuto della Dichiarazione di conformità CE	756
Display della temperatura esterna	150
Display di guida Eco	19, 152
Display head-up.....	172
Comando luminosità.....	239
Dispositivi con emissione di onde radio.....	730
Donne in stato di gravidanza	58

E

Emergenza	722
Etichetta di certificazione.....	729
Etichette di avvertenza	97
Etichette di sicurezza	97

F

Fari	223
Abbaglianti automatici	229
Funzionamento	223
Funzionamento automatico.....	224
Puntamento	655
Regolazione della luminosità	223
Filtro	
Antipolvere e antipolline	678
Filtro antipolvere e antipolline.....	678
Finestrini (apertura e chiusura)	212
Foratura (pneumatico).....	689
Freno a pedale.....	598

Freno di stazionamento	595
Freno di stazionamento e spia impianto frenante (ambra)	102, 712
Funzionamento base del sistema audio	295, 321
Funzionamento dei comandi vocali	346
Funzionamento del comando vocale	
Comandi a video	349
Comandi audio	348
Comandi controllo clima	349
Comandi di ricerca musicale	349
Comandi generali	349
Comandi telefonici	348
Comandi utili	348
Riconoscimento vocale	346
Schermata Portale vocale	347
Funzione di ripiegamento automatico degli specchietti retrovisori	246
Funzione fotocromatica	
Specchietto retrovisore	243
Funzioni	287
Funzioni personalizzate	161, 390, 398
Fusibili	716
Controllo e sostituzione	721
Posizioni	716, 718, 719

G

Gancio per abiti	267
Gancio per bagagli	268
Guida	485
Cambio marcia	504
Frenata	595

Trasmissione	503
Guida sicura	43

H

HFT (Sistema telefonico vivavoce)	426, 447
Honda Sensing	37, 539
Honda TRK	689

I

Impianto di condizionamento aria (sistema di climatizzazione)	279
Filtro antipolvere e antipolline	678
Modalità di sincronizzazione	284
Modalità ricircolo/aria esterna	281
Modifica della modalità	281
Sbrinamento del parabrezza e dei finestrini	282
Sensore	285
Utilizzo del sistema di controllo climatizzatore automatico	279
Impianto di raffreddamento	
Rabbocco del serbatoio di riserva	646
Impianto frenante	595
Freno a pedale	598
Freno di stazionamento	595
Liquido	652
Mantenimento automatico del freno	599
Sistema antibloccaggio freni (ABS)	601
Sistema di assistenza alla frenata di emergenza	602
Spia	100, 102, 711, 712

Impostazione dell'orologio	180
Inclinazione specchietto retrovisore esterno in retromarcia	245
Indicatore di posizione del cambio	176
Indicatore POWER/CHARGE	145, 176
Indicatori	144
Indicatori di direzione	222
Spie (Quadro strumenti)	111
Indicatori di sorpasso	223
Indicatori di usura (pneumatico)	666
Inserimento del sistema di alimentazione	
Il sistema non si attiva	701
Interfaccia informazioni del conducente	146
Intermittenza automatica dei tergicristalli	233
Interruttori (sul volante)	4, 5, 6, 219
iPod	312, 356

K

Kickdown	503
Kit antiforatura (TRK)	689

L

Lavacrystalli	232
Interruttore	232
Rabbocco/rifornimento liquidi	653
Lavafari	235
Levetta di decelerazione	511
Spia	105
Licenze Open Source	389
Limitatore di velocità intelligente	520

Limitatore di velocità regolabile.....	516
Limitatore di velocità, intelligente	520
Limitatore di velocità, regolabile.....	516
Limiti di carico.....	489
Linee guida per guida fuori strada.....	496
Liquidi	
Freni.....	652
Impianto di raffreddamento.....	646
Lavacrystalli.....	653
Liquido di raffreddamento (motore)	
Surriscaldamento.....	706
Liquido di raffreddamento motore	
Surriscaldamento.....	706
Luci	223, 655
Automatiche.....	224
Fendinebbia anteriori.....	226
Indicatori di direzione.....	222
Interne.....	258
Interruttori luci.....	223
Luci adattive di svolta.....	227
Luci bagagliaio.....	260
Luci per marcia diurna.....	228
Retronebbia.....	226
Sostituzione lampadine.....	655
Spia abbaglianti.....	111
Spia luci accese.....	111
Luci automatiche	224
Luci di lettura	259
Luci interne	258
Luci per marcia diurna	228

M

Manopola contachilometri parziale	148
Manopola di selezione (Audio)	295
Mantenimento automatico del freno	599
Spia.....	599
Mantenimento del freno automatico	
Spia.....	101
Manutenzione	621
Batteria 12 Volt.....	670
Climatizzazione.....	677
Impianto di raffreddamento.....	646
Liquido del cambio.....	651
Liquido freni.....	652
Olio.....	644
Pneumatici.....	665
Precauzioni.....	622
Pulizia.....	680
Radiatorio.....	647
Sicurezza.....	623
Sistema promemoria manutenzione.....	626
Sostituzione delle lampadine delle luci.....	655
Sotto il cofano motore.....	639
Telecomando.....	676
Manutenzione degli esterni (pulizia)	682
Martinetto (chiave per dadi ruota)	699, 700
Messaggio di allerta e di informazione	123
Messaggio di sicurezza	0
Misuratori, indicatori	144
Modalità ECON	514
Modalità lavaggio	508
Modalità SPORT	510
Modifiche (e accessori)	685

Monitoraggio traffico incroci	611
Monossido di carbonio	96
Motore	
Cicalino interruttore.....	221
Numero.....	729
Olio.....	642
Se la batteria è scarica.....	704
Motore elettrico	
Numero.....	729
MP3	315, 364
MP4	364

N

Normative	730
Numeri (identificazione)	729
Numeri di identificazione	729
Identificazione veicolo.....	729
Motore termico, motore elettrico e trasmissione.....	729
Numeri di identificazione veicolo	729

O

Olio (motore)	642
Aggiunta.....	645
Controllo.....	644
Olio motore raccomandato.....	642
Simbolo livello dell'olio basso.....	715
Spia pressione dell'olio bassa.....	104, 709
Viscosità.....	642
Olio motore	642
Aggiunta.....	645

Controllo.....	644
Olio motore raccomandato.....	642
Simbolo livello dell'olio basso.....	715
Spia pressione dell'olio bassa.....	104, 709
On Board Apps	369
Ora (impostazione)	180
Orologio	180

P

Parabrezza	232
Liquido lavacrystalli.....	653
Pulizia.....	681, 683
Sbrinamento/disappannamento.....	236, 282
Spazzole tergicristalli.....	660
Tergi e lavacrystalli.....	232
Peso massimo consentito	489
Pneumatici	665
Catene per pneumatici.....	669
Controllo.....	665
Controllo e manutenzione.....	665
Foratura (pneumatico forato).....	689
Indicatori di usura.....	666
Invernali.....	669
Kit antiforatura (TRK).....	689
Pressione aria.....	727
Rotazione.....	668
Pneumatici invernali	669
Catene per pneumatici.....	669
Pneumatici usurati	665
Pneumatico forato	689
Poggiatesta	254
Porta(e) USB	289

Portabevande	265
Portaocchiali	269
Portellone	195
Mancata apertura.....	723
Portiere	182
Bloccaggio/sbloccaggio delle portiere dall'esterno.....	185
Bloccaggio/sbloccaggio delle portiere dall'interno.....	192
Chiavi.....	182
Messaggio di apertura portiere.....	48, 123
Sistema antibloccaggio.....	191
Potenza del segnale del telecomando bassa	184
Precauzioni per la guida	501
Pioggia.....	502
Prese di alimentazione accessori	272
Pressione aria	727
Pretensionatori automatici e-Pretensioner	54
Pulizia degli esterni	682
Pulizia degli interni	680
Pulsante di annullamento SOS	481
Pulsante di cambio marcia	33
Pulsante Display/Informazioni	147, 322
Pulsante EV	15
Pulsante luci di emergenza	4, 5
Pulsante POWER	219
Pulsante SOS	481
Pulsante specchietti retrovisori riscaldati	236
Punti di ancoraggio	268

Q

Quadro strumenti	99
Comando luminosità.....	238

R

Rabbocco Lavacrystalli.....	653
Radiatore	647
Radio (FM/AM)	303, 350
Radio AM/FM	303, 350
Radio Data System (RDS)	304, 352
Radio FM/AM	303, 350
RDS (Radio Data System)	304, 352
Registrazioni risparmio consumo di carburante medio	151
Regolazione Bracciolo.....	257
Poggiatesta.....	254
Sedili anteriori.....	247
Specchietti.....	243
Temperatura.....	150
Volante.....	242
Regolazione del suono	301, 343
Regolazione della luminosità Fari.....	223
Ricerca guasti	687
Foratura/pneumatico forato.....	689
Fusibile bruciato.....	716, 718, 719
Il pedale del freno vibra.....	40
La portiera posteriore non si apre.....	40, 194
Rumorosità durante la frenata.....	42

Se la batteria è scarica	704
Spie	100, 709
Surriscaldamento	706
Traino di emergenza	722
Viene emesso un segnale acustico all'apertura della portiera	41
Riduzione del rischio di allontanamento dalla corsia	578
Rifornimento	618
Benzina	618, 726
Indicatore livello carburante	144
Spia riserva carburante	106
Ripiegamento dei sedili posteriori	252
Ripristino di tutte le impostazioni predefinite	425
Riproduzione audio Bluetooth®	318, 367
Riscaldatori (sedile posteriore)	278
Riscaldatori (sedili anteriori)	277
Riscaldatori dei sedili	277, 278
Riscaldatori dei sedili posteriori	278
Riscaldatori sedili anteriori	277
Rischi dei gas di scarico (monossido di carbonio)	96
Risoluzione dei problemi	
Il sistema di alimentazione non si avvia	701
Risparmio carburante medio	149
Risparmio di carburante ed emissioni di CO₂	620

S

Sbloccaggio delle portiere	185
Sbloccaggio delle portiere anteriori dall'interno	25
Sbrinamento del parabrezza e dei finestrini	282
Scelta del seggiolino di sicurezza per bambini	81
Scheda delle specifiche del lubrificante	727
Schermata Audio/Informazioni	297, 322
Se la batteria è scarica	704
Sedili	247
Regolazione	247
Riscaldatori dei sedili anteriori	277
Riscaldatori sedili	277, 278
Sedili anteriori	247
Sedili posteriori	251
Supporto lombare sedile conducente	249
Sedili anteriori	247
Regolazione	247
Sedili posteriori	251
Sedili posteriori (ripiegamento)	252
Seggiolini di sicurezza per bambini	75
Seggiolino di sicurezza per bambini	
Bambini più grandi	93
Cuscino di rialzo	94
Montaggio di un seggiolino di sicurezza per bambini con la cintura di sicurezza a tre punti di ancoraggio	90
Scelta del seggiolino di sicurezza per bambini	81
Seggiolino di sicurezza per bambini piccoli	80

Seggiolino di sicurezza per bambini rivolto all'indietro	78
Seggiolino di sicurezza per neonati	78
Uso della cinghia di ancoraggio	92
Segnale di arresto di emergenza	603
Segnali direzionali (indicatori di direzione)	222
Sensore di inclinazione	210
Sensore di temperatura	150
Sensori ultrasuoni	209
Sfondo	299, 330
Sicurezza dei bambini	75
Blocchi portiere di sicurezza per bambini	194
Siri Eyes Free	374
Sistema antibloccaggio	191
Sistema antibloccaggio freni (ABS)	601
Spia	106
Sistema antifurto	206
Sensore di inclinazione	210
Sensori ultrasuoni	209
Spia allarme sistema antifurto	112
Spia sistema immobilizzatore	112
Superbloccaggio	211
Sistema audio	288, 295, 321
Area di stato	339
Chiusura delle app	342
Codice di sicurezza	291
Comandi a distanza	292
Configurazione display	302, 344
Configurazione sfondo	299, 330
Dispositivi consigliati	385
Informazioni generali	385
iPod	312, 356

Messaggi di errore.....	383	Utilizzo del sistema di controllo climatizzatore automatico.....	279	Configurazione telefono.....	432, 455
Modifica del layout delle icone della schermata iniziale.....	326	Sistema di frenata riduzione impatto (CMBS)	542	Display dello stato dell'HFT.....	427, 449
Modifica dell'interfaccia della schermata.....	340	Sistema di informazioni angolo cieco (BSI)		Importazione automatica della rubrica telefonica e dello storico chiamate del telefono.....	460
MP3 /WMA/AAC.....	315, 364	Spia.....	122	Limitazioni per il funzionamento	
Personalizzazione del menu.....	341	Sistema di mantenimento corsia (LKAS)	570	manuale.....	427, 449
Personalizzazione del quadro strumenti.....	326	Sistema di memorizzazione posizione di guida	240	Menu HFT.....	428, 450
Porta(e) USB.....	289	Sistema di raffreddamento	646	Modifica fonetica rubrica.....	464
Protezione antifurto.....	291	Sistema di riconoscimento della segnaletica stradale	584	Opzioni durante una chiamata.....	446, 472
Regolazione del suono.....	301, 343	Attivazione e disattivazione delle icone piccole.....	591	Per impostare le opzioni dei messaggi di testo/email.....	458
Riattivazione.....	291	Sistema di riduzione del rischio di allontanamento dalla corsia		Pulsanti HFT.....	426, 447
Schermata Audio/Informazioni.....	297, 322	Attivazione e disattivazione.....	581	Ricezione di un messaggio di testo/email.....	473
Schermata iniziale.....	332	Sistema di sicurezza supplementare (SRS)	63	Ricezione di una chiamata.....	445, 471
Selezione di una sorgente audio.....	345	Sistema Eco Assist	18	Visualizzazione dei messaggi.....	475
Unità flash USB.....	315, 364, 385	Sistema EPS (servosterzo elettrico)	108	Song By Voice™ (SBV)	359
Sistema avviso perdita di pressione		Sistema immobilizzatore	206	Sostituzione	
Inizializzazione.....	531	Spia.....	112	Batteria 12 Volt.....	673
Spia.....	109, 714	Sistema Informazioni angolo cieco (BSI)	534	Fusibili.....	716, 718, 719
Sistema controllo pressione pneumatici	531	Sistema promemoria manutenzione	626	Gomma della spazzola tergicristallo anteriore.....	660
Sistema della trazione integrale (AWD)	530	Sistema quattro ruote motrici	530	Gomma spazzola tergicristallo posteriore.....	663
Sistema di alimentazione		Sistema sensori di parcheggio	606	Lampadine.....	655
Non si avvia.....	701	Sistema servosterzo elettrico (EPS)		Sostituzione delle lampadine	655
Sistema di assistenza alle partenze in salita	500	Spia.....	108, 713	Fendinebbia anteriori.....	655
Sistema di avviso acustico veicolo	515	Sistema telefonico vivavoce		Indicatori di direzione anteriori.....	656
Sistema di climatizzazione	279	Tono suoneria.....	437, 459	Indicatori di direzione posteriori.....	656
Filtro antipolvere e antipolline.....	678	Sistema telefonico vivavoce (HFT)	426, 447	Luci di posizione.....	656
Modalità di sincronizzazione.....	284	Chiamata.....	442, 468	Luci di retromarcia.....	657
Modalità ricircolo/aria esterna.....	281	Composizione rapida.....	440, 461	Luci di svolta adattive.....	656
Modifica della modalità.....	279			Luci per marcia diurna.....	656
Sbrinamento del parabrezza e dei finestrini.....	282			Retronebbia.....	658
Sensori.....	285			Sostituzione lampadine	655

Fari	655	Spia limitatore di velocità intelligente	113	Luci accese	111
Indicatori di direzione laterali/luci indicatore di emergenza	656	Spia messaggio di sistema	110	Mantenimento automatico del freno	599
Luce cassetto portaoggetti	659	Spia modalità EV	103	Mantenimento del freno automatico	101
Luce targa posteriore	658	Spia modalità SPORT	105, 510	Messaggio di sistema	110
Luci dei freni	656	Spia posizione del cambio	105	Modalità ECON	113
Luci di posizione posteriori	656, 657	Spia pressione dell'olio bassa	104, 709	Modalità EV	103
Luci specchietto di cortesia	659	Spia Ready	103	Modalità SPORT	105, 510
Luci vano bagagli	659	Spia retronebbia	111	Posizione del cambio	105
Terza luce stop	658	Spia riserva carburante	106	Pressione dell'olio bassa	104, 709
Specchietti	243	Spia sistema avviso perdita di pressione/ bassa pressione degli pneumatici	109, 714	Promemoria cintura di sicurezza	51, 106
Portiera	244	Spie	100	Ready	103
Regolazione	243	Abbaglianti	111	Retronebbia	111
Retrovisore interno	243	Abbaglianti automatici	110	Riduzione del rischio di allontanamento dalla corsia	114
Specchietti di cortesia	9	Allarme sistema antifurto	112	Riserva carburante	106
Specchietti esterni	244	Attivazione/disattivazione airbag passeggero anteriore	107	Sistema antibloccaggio freni (ABS)	106
Specchietti retrovisori	244	Controllo della stabilità del veicolo (VSA) OFF	108, 528	Sistema avviso perdita di pressione/bassa pressione degli pneumatici	109, 714
Specchietto retrovisore	243	Controllo velocità di crociera adattativo (ACC) con adattamento velocità ad andatura lenta (LSF)	117, 553	Sistema del servosterzo elettrico (EPS)	108
Specchietto retrovisore interno	243	EV	103	Sistema di alimentazione	103
Specifiche	726	Fendinebbia anteriori	111	Sistema di carica batteria da 12 Volt	104
Specifiche lampadina	726	Freno di stazionamento e impianto frenante (ambra)	102, 712	Sistema di controllo della stabilità del veicolo (VSA)	108
Spia abbaglianti	111	Freno di stazionamento e impianto frenante (rosse)	100, 711, 712	Sistema di frenata riduzione impatto (CMBS)	119
Spia accesa/lampeggiante	709	Impianto di ricarica batteria da 12 Volt	709	Sistema di informazioni angolo cieco (BSI)	122
Spia carica batteria da 12 Volt	104	Indicatori di direzione e luci di emergenza	111	Sistema di mantenimento corsia (LKAS)	118, 572
Spia del sistema di alimentazione	103	Levetta di decelerazione	105	Sistema di mantenimento del freno automatico	101
Spia di disattivazione dell'airbag passeggero	73, 107	Limitatore di velocità intelligente	113	Sistema di sicurezza supplementare	72, 107
Spia eCall	479	Limitatore di velocità regolabile	113	Sistema di trasmissione	105, 715
Spia EV	103			Sistema immobilizzatore	112
Spia fendinebbia anteriori	111				
Spia freno di stazionamento e impianto frenante (rossa)	100, 711, 712				
Spia guasti	104, 710				

