







Procedendo nella lettura di questo manuale, saranno disponibili informazioni precedute dal simbolo **AVVISO**. Tali informazioni consentono di evitare danni al veicolo, alle proprietà o all'ambiente.

I simboli   o   presenti sulle etichette apposte sul veicolo consigliano la lettura del manuale utente per un funzionamento corretto e sicuro del veicolo.

 o  è codificato a colori per indicare "pericolo" (rosso), "attenzione" (arancione) o "avvertenza" (ambra).

➔ **Etichette di sicurezza** P. 114

Brevi cenni sulla sicurezza

La sicurezza del conducente e dei passeggeri, nonché di tutti gli utenti della strada, è molto importante. E guidare questo veicolo osservando le norme di sicurezza è una grave responsabilità.





Procedure operative e altre informazioni in materia di sicurezza vengono fornite sulle etichette e in questo manuale allo scopo di assistere il conducente. Tali informazioni segnalano i rischi potenziali per la sicurezza del proprietario e dei passeggeri.

Tuttavia, non è possibile segnalare tutti i potenziali pericoli associati alla guida e alla manutenzione del veicolo, pertanto, è indispensabile esercitare sempre il massimo buon senso.

Le informazioni sulla sicurezza vengono messe a disposizione in diverse forme, tra cui:

- **Etichette di sicurezza** - sul veicolo.
- **Messaggi di sicurezza** - preceduti da un simbolo di avvertenza di sicurezza  e da una delle tre segnalazioni: **PERICOLO**, **ATTENZIONE** oppure **AVVERTENZA**.

Le segnalazioni indicano quanto segue:

 PERICOLO	La mancata osservanza di queste istruzioni causa GRAVI LESIONI o MORTE.
 ATTENZIONE	La mancata osservanza di queste istruzioni può causare GRAVI LESIONI o MORTE.
 ATTENZIONE	La mancata osservanza di queste istruzioni può causare GRAVI LESIONI o MORTE.
 AVVERTENZA	La mancata osservanza di queste istruzioni può causare il RISCHIO DI LESIONI.

- **Titoli su argomenti di sicurezza** - ad esempio Precauzioni importanti per la sicurezza.
- **Sezione sulla sicurezza** - ad esempio Guida sicura.
- **Istruzioni** - relative all'uso corretto e sicuro del veicolo.

Questo manuale contiene importanti informazioni sulla sicurezza. Si prega di leggerle attentamente.

Registratori di dati di evento

Il veicolo è dotato di numerosi dispositivi comunemente denominati Registratori di dati di evento. Questi dispositivi registrano diversi tipi di dati del veicolo in tempo reale quali l'attivazione dell'airbag SRS e guasti nei componenti del sistema SRS.

Questi dati appartengono al proprietario del veicolo e l'accesso ad essi potrebbe essere impedito a terzi che non siano autorizzati legalmente o dal proprietario stesso.

Tuttavia, tali dati sono accessibili a Honda, alle concessionarie e alle autofficine autorizzate, ai dipendenti, ai rappresentanti e appaltatori esclusivamente per la diagnosi tecnica, la ricerca e lo sviluppo del veicolo.

Registratori per la diagnostica di manutenzione

Il veicolo è dotato di dispositivi relativi alla manutenzione che registrano informazioni sulle prestazioni della trasmissione e sulle condizioni di guida. I dati possono essere utilizzati per agevolare i tecnici nelle operazioni di diagnosi, riparazione e manutenzione del veicolo. L'accesso a tali dati potrebbe essere impedito a terzi che non siano autorizzati legalmente o dal proprietario del veicolo.

Tuttavia, tali dati sono accessibili a Honda, alle concessionarie e alle autofficine autorizzate, ai dipendenti, ai rappresentanti e appaltatori esclusivamente per la diagnosi tecnica, la ricerca e lo sviluppo del veicolo.

Chiave digitale

Per ulteriori informazioni sulla chiave digitale, visitare l'URL riportato di seguito.

<https://hondanews.eu/eu/en/corporate/media/photos/69919/honda-motor-europe-bracknell-headquarters>

Applicazione manuale utente - Termini e condizioni

Informazioni generali

Questa applicazione consente all'impianto audio con display di ricercare automaticamente gli aggiornamenti del manuale utente specifici per il veicolo e per l'impianto audio con display ogni volta che la modalità di alimentazione del veicolo è impostata su ACCENSIONE. Questa applicazione trasmette periodicamente una quantità limitata di informazioni sul veicolo e sul dispositivo ai nostri server: Numero di identificazione veicolo (VIN), numero di serie dell'hardware dell'impianto audio con display, lingua preferita, indirizzo Protocollo Internet (IP), registro delle transazioni (avvisi o visualizzazioni di aggiornamenti, download e installazione di aggiornamenti, utilizzo dell'applicazione manuale utente), ecc. Quando l'applicazione trova un aggiornamento sul server, richiede di scaricarlo e installarlo.

Quando l'impianto audio con display ricerca gli aggiornamenti sui nostri server, offriremo automaticamente la possibilità di aggiornare il manuale utente. Manterremo inoltre un registro degli aggiornamenti installati sui nostri server.

Dati personali

Qualora le suddette informazioni trasmesse a Honda costituiscano informazioni personali nella regione di appartenenza, tali informazioni saranno trattate nel pieno rispetto delle norme e delle disposizioni indicate nel presente avviso nonché delle leggi applicabili sulla protezione dei dati.

I termini della nostra politica sulla privacy sono inclusi come riferimento nei presenti termini e l'uso di aggiornamenti del sistema sarà soggetto alla politica sulla privacy. La nostra politica sulla privacy include informazioni su come noi, e qualsiasi terza parte qui menzionata, tratteremo i dati personali che raccogliamo dall'utente o da questi forniti tramite l'utilità. (Vedere il sito Web Honda (<https://www.privacynotice.honda.eu>) per ulteriori dettagli.)

Honda raccoglie, utilizza e memorizza i dati personali per i motivi indicati di seguito:

Se necessario per legittimi interessi di Honda, elencati di seguito, sui quali non prevalgano i diritti di protezione dei dati degli utenti. per fornire aggiornamenti del manuale utente; per permetterci di migliorare e ottimizzare i servizi e l'applicazione manuale utente; per rispondere a domande e reclami degli utenti e per la tenuta dei registri interni.

Protezione dei nostri legittimi interessi commerciali e diritti legali. Ciò include, ma non solo, l'uso in relazione alle richieste di conformità, normative, revisione, azioni legali (compresa la divulgazione di tali informazioni in relazione a procedimenti legali o contenziosi) e altri requisiti in materia di etica e conformità

Honda convertirà inoltre i dati personali in dati anonimi e li utilizzerà (normalmente su base statistica aggregata) per ricerche e analisi di mercato, per migliorare il manuale utente, analizzare le tendenze e valutare il successo delle versioni degli aggiornamenti software. Le informazioni personali aggregate non identificano personalmente l'utente né qualsiasi altra persona del manuale utente.

Honda potrà condividere questi dati con l'organizzazione di supporto mondiale Honda, le aziende affiliate Honda o terzi assunti da Honda allo scopo di fornire servizi di supporto in relazione al supporto del sistema.

Aggiornamenti del sistema - Termini e condizioni

Informazioni generali

Il veicolo dispone di un'applicazione che consente all'impianto audio con display di ricercare automaticamente gli aggiornamenti software Honda specifici per l'impianto audio con display e i dispositivi collegati (inizialmente ogni una (1) settimana tramite Wi-Fi oppure ogni quattro (4) settimane tramite unità di comando telematica (TCU)*, le query possono verificarsi più o meno frequentemente a causa di interruzioni Internet, tentativi, azioni dirette dell'utente, ricezione di messaggi push WAP dal server o una modifica della politica delle query sui server Honda). Questa applicazione trasmette periodicamente ai nostri server una quantità limitata di informazioni sul veicolo e sul dispositivo (numero di identificazione veicolo (VIN), numero di identificazione tipo di modello (MT), numero di parte hardware e software, numero di serie, versione software, lingua preferita, indirizzo Protocollo Internet (IP), registro delle transazioni (avviso o visualizzazione di aggiornamenti, download e installazione di aggiornamenti, stato del software), ecc.). Quando l'applicazione trova un aggiornamento sul server, richiede inizialmente l'autorizzazione al download e installa l'aggiornamento. Ove disponibile, nel menu delle impostazioni è possibile scegliere di scaricare e installare automaticamente questi aggiornamenti oppure scegliere di aggiornare manualmente il sistema.

Quando l'impianto audio con display ricerca aggiornamenti o avvisi sui nostri server, offriremo automaticamente la possibilità di aggiornare i dispositivi o trasmettere l'aggiornamento o l'avviso direttamente all'impianto audio con display. Manterremo inoltre un registro degli aggiornamenti o degli avvisi installati sui nostri server.

Dati personali

Qualora le suddette informazioni trasmesse a Honda costituiscano informazioni personali nella regione di appartenenza, tali informazioni saranno trattate nel pieno rispetto delle norme e delle disposizioni indicate nel presente avviso nonché delle leggi applicabili sulla protezione dei dati.

* Non disponibile su tutti i modelli

I termini della nostra politica sulla privacy sono inclusi come riferimento nei presenti termini e l'uso di aggiornamenti del sistema sarà soggetto alla politica sulla privacy. La nostra politica sulla privacy include informazioni su come noi, e qualsiasi terza parte qui menzionata, tratteremo i dati personali che raccogliamo dall'utente o da questi forniti tramite l'applicazione.

Vedere il sito Web Honda per ulteriori dettagli.

Honda raccoglie, utilizza e memorizza i dati personali per i motivi indicati di seguito:

- per garantire gli aggiornamenti del sistema e i relativi servizi;
- per permetterci di migliorare e ottimizzare i prodotti e i servizi di aggiornamento del sistema;
- per rispondere a domande e reclami degli utenti e per la tenuta dei registri interni.
- se necessario per legittimi interessi di Honda, elencati di seguito, sui quali non prevalgono i diritti di protezione dei dati degli utenti.

La protezione dei nostri legittimi interessi commerciali e diritti legali include, ma non solo, l'uso in relazione alle richieste di conformità, normative, revisione, azioni legali (compresa la divulgazione di tali informazioni in relazione a procedimenti legali o contenziosi) e altri requisiti in materia di etica e conformità.

Honda convertirà inoltre i dati personali in dati anonimi e li utilizzerà (normalmente su base statistica aggregata) per ricerche e analisi di mercato, per migliorare gli aggiornamenti del sistema, analizzare le tendenze e valutare il successo delle versioni degli aggiornamenti software. Le informazioni personali aggregate non identificano personalmente l'utente né qualsiasi altra persona degli aggiornamenti del sistema.

Honda potrà condividere questi dati con l'organizzazione di supporto mondiale Honda, le aziende affiliate Honda o terzi assunti da Honda allo scopo di fornire servizi di supporto in relazione al supporto del sistema.

Questo manuale utente è parte integrante del veicolo e, in caso di vendita, dovrà essere consegnato al nuovo proprietario.

Questo manuale utente è comune a tutti i modelli del veicolo. Può quindi contenere descrizioni di attrezzature e caratteristiche non specifiche del modello in uso.

Le immagini contenute nel presente manuale utente (inclusa la copertina anteriore) che raffigurano caratteristiche, attrezzatura, la schermata audio/informazioni e le schermate del quadro strumenti sono solo esempi e potrebbero non essere rappresentative del modello in uso.

Le informazioni e le specifiche incluse nella presente pubblicazione sono aggiornate al momento dell'approvazione per la stampa. Tuttavia, Honda Motor Co. Ltd si riserva il diritto di modificare le specifiche o il design in qualsiasi momento senza preavviso e senza incorrere in obblighi di alcuna natura.

Sebbene il manuale interessi sia i modelli con guida a destra che quelli con guida a sinistra, le illustrazioni ivi contenute si riferiscono principalmente ai modelli con guida a sinistra.

➤ Guida sicura P. 43

Informazioni per una guida sicura P. 44 Cinture di sicurezza P. 49 Airbag P. 62

➤ Quadro strumenti P. 117

Spie P. 118 Indicatori e display P. 159

➤ Comandi P. 191

Orologio P. 192 Bloccaggio e sbloccaggio delle portiere P. 193
Funzionamento degli interruttori sul volante P. 230
Oggetti di uso generale dell'abitacolo P. 265

➤ Funzioni P. 291

Sistema audio P. 292 Audio con display P. 294
Chiamata di emergenza (eCall) P. 409 Rifornimento consigliato P. 414

➤ Guida P. 415

Prima della guida P. 416 Traino di un rimorchio P. 420
Frenata P. 591 Parcheggio del veicolo P. 601
In ricarica P. 655

➤ Manutenzione P. 669

Prima di effettuare la manutenzione P. 670 Sistema promemoria di manutenzione* P. 674
Controllo e manutenzione delle spazzole tergicristalli P. 701
Manutenzione del sistema di climatizzazione P. 718 Pulizia P. 721

➤ Situazioni di emergenza P. 731

In caso di foratura di uno pneumatico P. 732 Manipolazione del martinetto P. 744
Accensione/lampeggiamento spia P. 753 Fusibili P. 760
Se non è possibile aprire lo sportello di ricarica P. 769

➤ Informazioni P. 775

Specifiche P. 776 Numeri di identificazione P. 779
Licenze Open Source P. 812

Sommario

Sicurezza dei bambini P. 85	Rischi dei gas di scarico P. 113	Etichette di sicurezza P. 114	
Portellone P. 206	Sistema antifurto P. 217	Finestrini P. 223	Tettuccio panoramico P. 226
Specchietti P. 250	Sedili P. 253		
Sistema di climatizzazione P. 285			
Messaggi di errore del sistema audio P. 398	Informazioni generali sul sistema audio P. 399		
Linee guida per guida fuori strada P. 426	Durante la guida P. 428	Honda SENSING 360 P. 479	
Telecamera multipla P. 613	Honda Parking Pilot P. 627	Rifornimento P. 652	
Risparmio di carburante ed emissioni di CO ₂ P. 668			
Tabella di manutenzione* P. 679	Manutenzione sotto il cofano motore P. 684	Sostituzione delle lampadine P. 698	
Controllo e manutenzione degli pneumatici P. 705	Batteria 12 Volt P. 710	Procedure ordinarie sul telecomando P. 716	
Accessori e modifiche P. 728			
Il sistema di alimentazione non si avvia P. 745	Se la batteria da 12 volt è scarica P. 749	Surriscaldamento P. 751	
Traino di emergenza P. 767	Se non è possibile aprire lo sportello bocchettone di rifornimento carburante P. 768		
Se non è possibile sganciare il connettore di carica P. 770	Se il portellone non si apre P. 771		
Dispositivi con emissione di onde radio* P. 780	Descrizione del contenuto della Dichiarazione di conformità CE* P. 809		

Guida di riferimento rapido P. 6

Guida sicura P. 43

Quadro strumenti P. 117

Comandi P. 191

Funzioni P. 291

Guida P. 415

Manutenzione P. 669

Situazioni di emergenza P. 731

Informazioni P. 775

INDICE P. 813

Indice illustrato

Versione con guida a sinistra

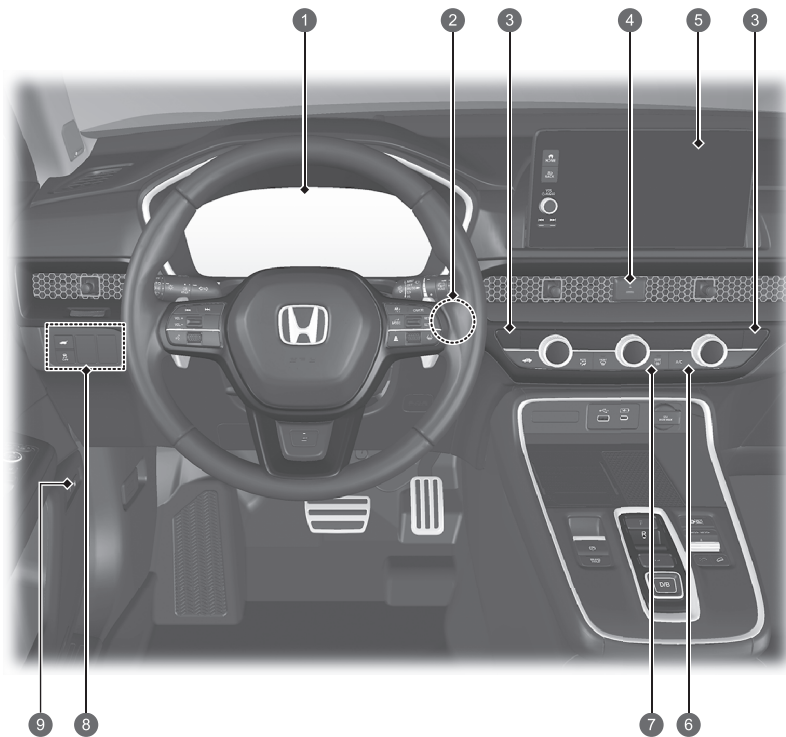

- 1 Spie del sistema ➔ P. 118
Indicatori ➔ P. 159
Interfaccia informazioni del conducente ➔ P. 140
- 2 Pulsante POWER ➔ P. 230
- 3 Pulsanti riscaldamento sedili anteriori ➔ P. 283
 Pulsanti ventilazione sedili anteriori ➔ P. 283
- 4 Pulsante luci di emergenza
- 5 Sistema audio ➔ P. 292
Sistema di navigazione
 Fare riferimento al manuale del sistema di navigazione
- 6 Sistema di climatizzazione ➔ P. 285
- 7 Pulsante lunotto termico/specchietto retrovisore riscaldato ➔ P. 246
- 8 Pulsante (sistema di controllo della stabilità del veicolo (VSA) OFF) ➔ P. 467
 Pulsante del portellone elettrico ➔ P. 212
- 9 Pulsante di sblocco sportello bocchettone di rifornimento carburante ➔ P. 653

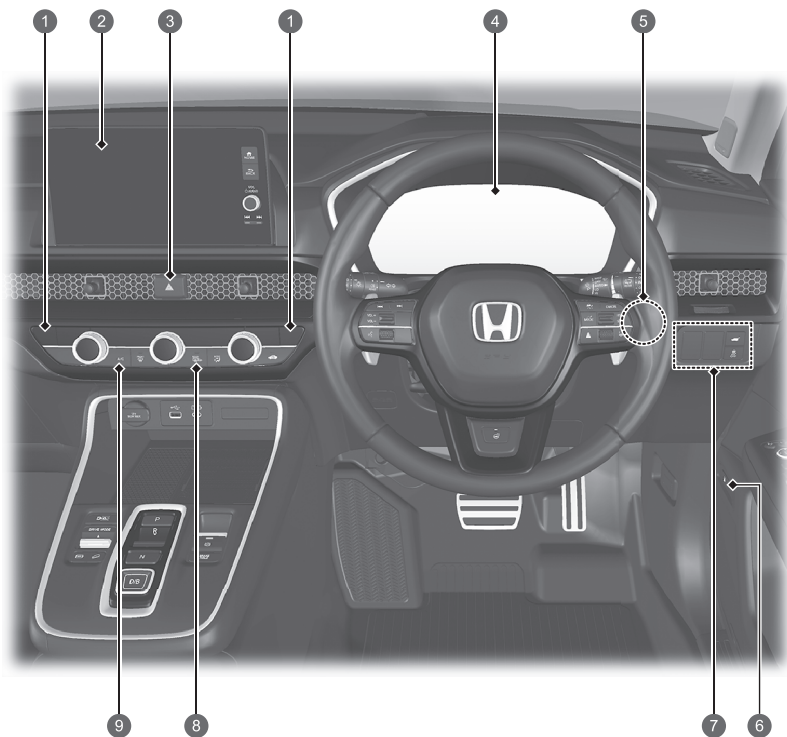

- 1 Pulsanti riscaldamento sedili anteriori ➔ P. 283
- 2 Pulsanti ventilazione sedili anteriori ➔ P. 283
- 2 Sistema audio ➔ P. 292
- Sistema di navigazione
 Fare riferimento al manuale del sistema di navigazione
- 3 Pulsante luci di emergenza
- 4 Spie del sistema ➔ P. 118
Indicatori ➔ P. 159
- Interfaccia informazioni del conducente
➔ P. 140
- 5 Pulsante POWER ➔ P. 230
- 6 Pulsante di sblocco sportello bocchettone di rifornimento carburante ➔ P. 653
- 7 Pulsante (sistema di controllo della stabilità del veicolo (VSA) OFF) ➔ P. 467
- 8 Pulsante del portellone elettrico ➔ P. 212
- 8 Pulsante lunotto termico/specchietto retrovisore riscaldato ➔ P. 246
- 9 Sistema di climatizzazione ➔ P. 285

Indice illustrato

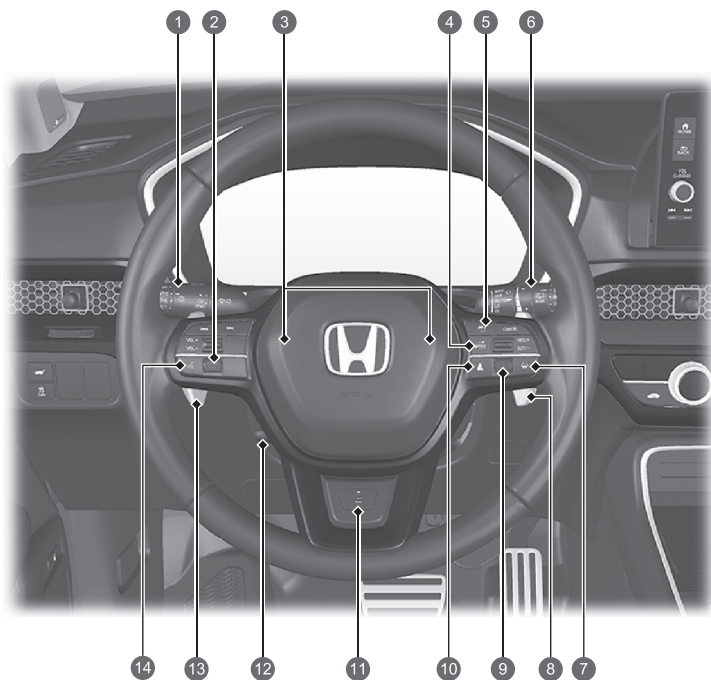

- 1 Fari/ indicatori di direzione
➔ P. 232, 234
LaneWatch ➔ P. 475
- 2 Manopola di selezione sinistra ➔ P. 298
- 3 Clacson (premere la zona intorno a)
- 4 Pulsante ➔ P. 454
- 5 Pulsanti del controllo velocità di crociera adattativo (ACC) con adattamento velocità ad andatura lenta ➔ P. 526
- 6 Tergilavacrystalli ➔ P. 243
Pulsante CAMERA ➔ P. 614
- 7 Pulsante sistema di mantenimento corsia (LKAS) ➔ P. 554
- 8 Levetta di decelerazione (+) ➔ P. 441
- 9 Manopola di selezione destra ➔ P. 166
- 10 Pulsante distanza ➔ P. 543
- 11 Pulsante volante riscaldato ➔ P. 282
- 12 Regolazioni del volante ➔ P. 249
- 13 Levetta di decelerazione (-) ➔ P. 441
- 14 Pulsanti vivavoce ➔ P. 380
Comandi audio a distanza ➔ P. 298

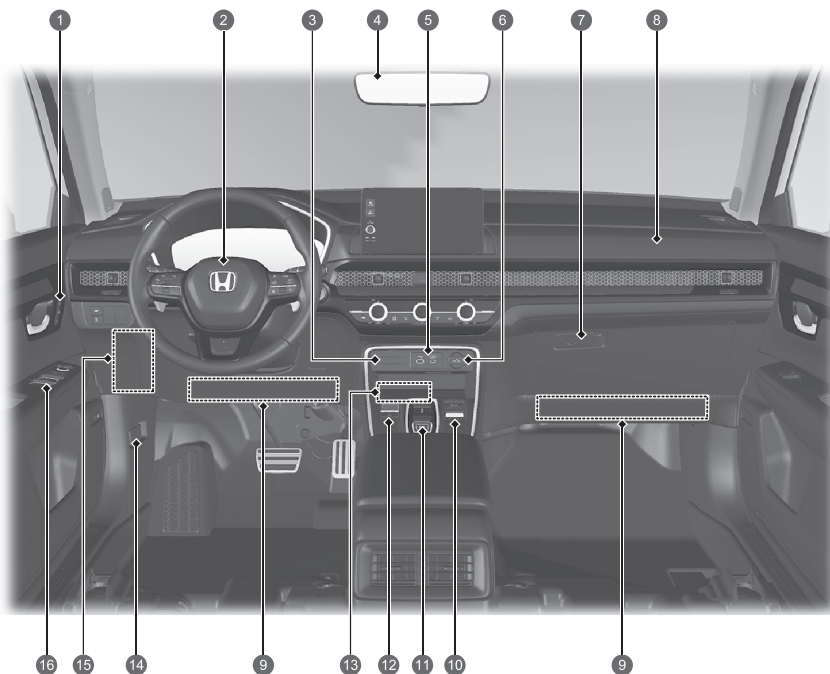

- 1 Pulsanti di memorizzazione ➔ P. 248
Pulsante SET ➔ P. 248
- 2 Airbag anteriore lato conducente ➔ P. 64
- 3 Spia di disattivazione airbag anteriore lato passeggero ➔ P. 82
- 4 Specchietto retrovisore ➔ P. 250
- 5 Porte USB ➔ P. 297
- 6 Presa di alimentazione accessori ➔ P. 278
- 7 Cassetto portaoggetti ➔ P. 268
- 8 Airbag anteriore lato passeggero ➔ P. 64
- 9 Airbag ginocchia ➔ P. 70
- 10  Interruttore Honda Parking Pilot ➔ P. 627
Interruttore modalità di guida ➔ P. 445
 Pulsante e ➔ P. 19
 Pulsante Hill Descent Control (Sistema di controllo discesa) ➔ P. 452
- 11 Pulsante di cambio marcia ➔ P. 434
- 12 Interruttore del freno di stazionamento elettrico ➔ P. 591
Pulsante mantenimento automatico del freno ➔ P. 595
- 13 Caricatore wireless ➔ P. 279
- 14 Leva di apertura cofano ➔ P. 685
- 15 Scatola fusibili interna ➔ P. 762
- 16 Comandi specchietti retrovisori ➔ P. 251
Interruttore principale blocco portiere ➔ P. 204
Interruttori alzacristalli ➔ P. 224

Indice illustrato

Versione con guida a destra

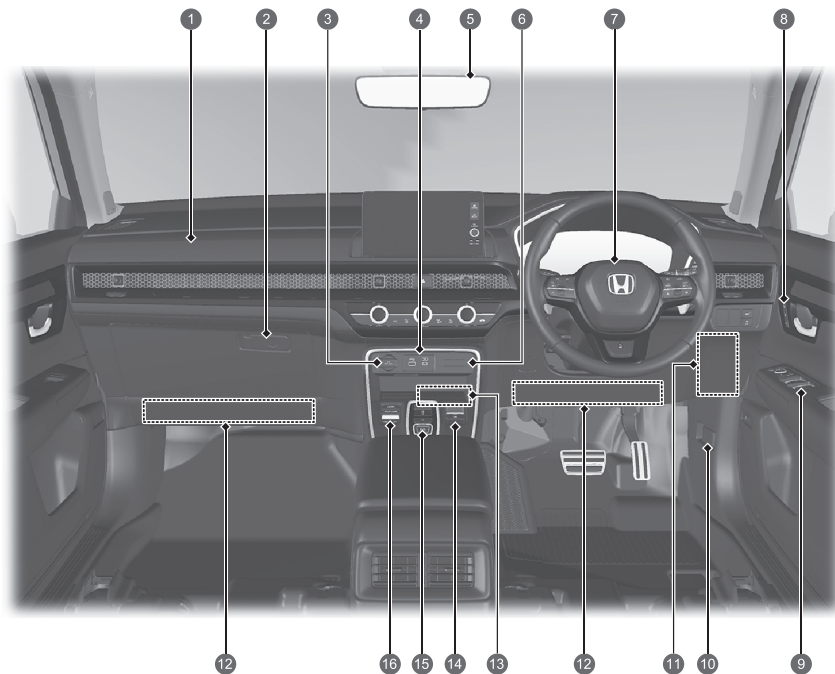

- 1 Airbag anteriore lato passeggero ➔ P. 64
- 2 Cassetto portaoggetti ➔ P. 268
- 3 Presa di alimentazione accessori ➔ P. 278
- 4 Porte USB ➔ P. 297
- 5 Specchietto retrovisore ➔ P. 250
- 6 Spia di disattivazione airbag anteriore lato passeggero ➔ P. 82
- 7 Airbag anteriore lato conducente ➔ P. 64
- 8 Pulsanti di memorizzazione ➔ P. 248
Pulsante SET ➔ P. 248
- 9 Comandi specchietti retrovisori ➔ P. 251
Interruttore principale blocco portiere ➔ P. 204
Interruttori alzacristalli ➔ P. 224
- 10 Leva di apertura cofano ➔ P. 685
- 11 Scatola fusibili interna ➔ P. 762
- 12 Airbag ginocchia ➔ P. 70
- 13 Caricatore wireless ➔ P. 279
- 14 Interruttore del freno di stazionamento elettrico ➔ P. 591
Pulsante mantenimento automatico del freno ➔ P. 595
- 15 Pulsante di cambio marcia ➔ P. 434
- 16  Interruttore Honda Parking Pilot ➔ P. 627
 Interruttore modalità di guida ➔ P. 445
 Pulsante e ➔ P. 19
 Pulsante Hill Descent Control (Sistema di controllo discesa) ➔ P. 452

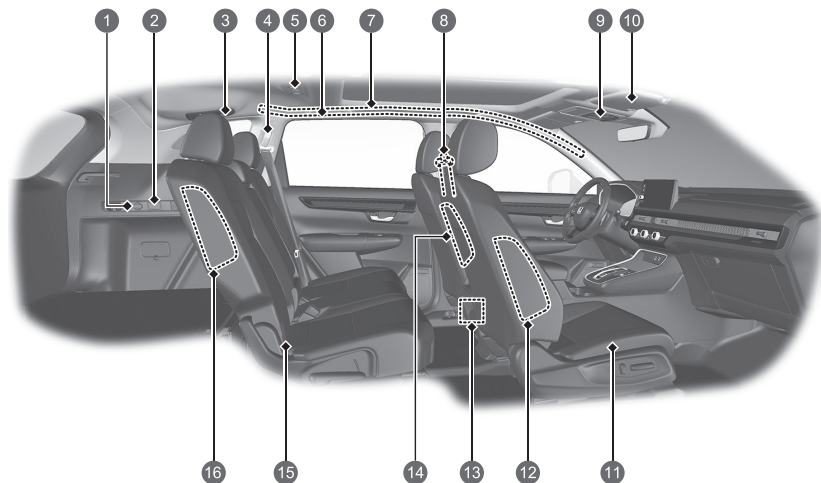

- 1 Presa di alimentazione accessori ➔ P. 278
- 2 Luci bagagliaio ➔ P. 267
- 3 Cintura di sicurezza con ancoraggio rimovibile ➔ P. 57
- 4 Cintura di sicurezza (montaggio dei seggiolini di sicurezza per bambini) ➔ P. 106
Cintura di sicurezza per il fissaggio dei seggiolini di sicurezza per bambini ➔ P. 108
- 5 Luci di lettura posteriori ➔ P. 266
- 6 Maniglia
Ganci per abiti ➔ P. 271
- 7 Airbag laterali a tendina ➔ P. 79
- 8 Cinture di sicurezza ➔ P. 49
- 9 Interruttore del tettuccio panoramico ➔ P. 228
Interruttore parasole ➔ P. 229
Luci di lettura anteriori ➔ P. 266
Portaocchiali ➔ P. 273
Pulsante SOS ➔ P. 411
Pulsante OFF del sensore di inclinazione/ ultrasuoni* ➔ P. 220
- 10 Alette parasole
Specchietti di cortesia
- 11 Sedile anteriore ➔ P. 253
- 12 Airbag laterali anteriori ➔ P. 76
- 13 Porte USB ➔ P. 297
- 14 Airbag centrale ➔ P. 74
- 15 Sedile posteriore ➔ P. 257
Punti di ancoraggio inferiori per il fissaggio dei seggiolini di sicurezza per bambini ➔ P. 101
- 16 Airbag laterali posteriori ➔ P. 76

Indice illustrato

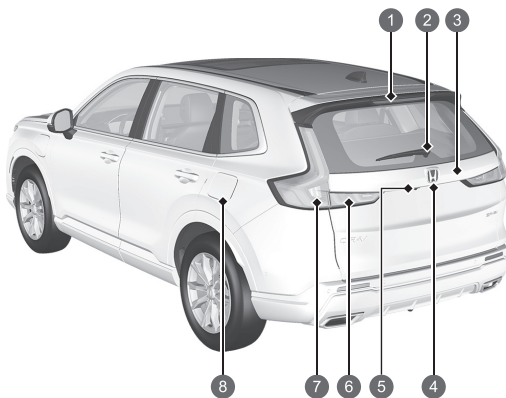
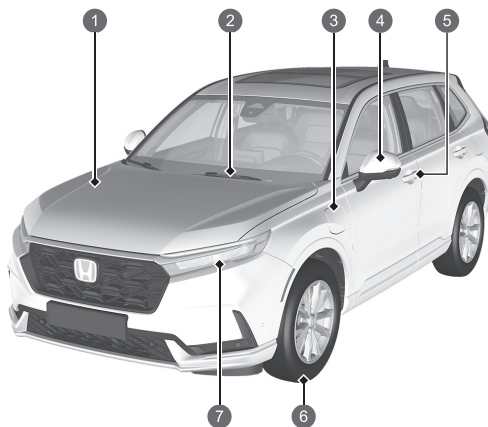

- 1 Manutenzione sotto il cofano motore ➔ P. 684
- 2 Tergicristalli ➔ P. 243, 701
- 3 Procedura di carica ➔ P. 658
- 4 Specchietti retrovisori esterni elettrici ➔ P. 251
Indicatori di direzione laterali ➔ P. 234, 698
- 5 Comando bloccaggio/sbloccaggio portiere ➔ P. 196
- 6 Pneumatici ➔ P. 705, 732
- 7 Fari ➔ P. 232, 698
Indicatori di direzione anteriori, luci di posizione/luci per marcia diurna ➔ P. 234, 698
Luci di svolta attive ➔ P. 238, 698

- 1 Terza luce stop ➔ P. 699
- 2 Tergilunotto ➔ P. 245, 703
- 3 Apertura/chiusura del portellone ➔ P. 206
- 4 Maniglia esterna del portellone ➔ P. 207
Luce targa posteriore ➔ P. 232, 699
- 5 Telecamera multipla ➔ P. 613
- 6 Luci di posizione posteriori ➔ P. 232, 699
Luci di retromarcia ➔ P. 699
Retronebbia ➔ P. 236, 699
- 7 Luci dei freni/di posizione posteriori ➔ P. 232, 698
Indicatori di direzione posteriori ➔ P. 234, 698
Luci di ingombro lato posteriore ➔ P. 698
- 8 Rifornimento di carburante ➔ P. 653

e:PHEV

Il veicolo elettrico ibrido plug-in utilizza come fonti di propulsione sia un motore elettrico sia un motore a benzina, con il motore elettrico che riceve energia elettrica da una batteria interna ad alta tensione e/o da un generatore interno.

Quando la batteria ad alta tensione ha livelli di carica sufficienti, il veicolo viene alimentato esclusivamente dall'alimentazione fornita dalla batteria ad alta tensione (elettrica) o da una combinazione di alimentazione fornita sia dalla batteria ad alta tensione sia dal generatore azionato dal motore a combustione. Quando la carica della batteria ad alta tensione scende a livelli bassi, il veicolo viene alimentato dal generatore azionato dal motore a combustione.

Il sistema offre tre diverse fonti di propulsione: È possibile guidare con il motore elettrico, il motore a benzina o con entrambi i motori, elettrico e a benzina (ibrido). Nella maggior parte delle condizioni di guida, il sistema seleziona automaticamente una sorgente di propulsione appropriata in base alle esigenze di guida correnti.

La batteria ad alta tensione può essere caricata mentre il veicolo è in funzione o mentre è collegato.

➤ **Fonte di alimentazione e carica**  **P.17**

Sono disponibili tre modalità di guida: **ECON**, **NORMALE** e **SPORT**

Indipendentemente dalla modalità di guida attivata, quando il pedale dell'acceleratore viene premuto oltre un determinato punto, il motore si avvia. Quando ciò si verifica, l'alimentazione generata dal motore a combustione si combina con l'alimentazione elettrica proveniente dalla batteria per fornire una maggiore forza motrice. Se si seleziona la modalità **ECON**, la soglia per fornire ulteriore potenza da parte del motore a combustione è superiore rispetto a quando il veicolo funziona con una delle due fonti di propulsione.

Per garantire efficienza del carburante, mantenere una pressione costante sul pedale dell'acceleratore ed evitare accelerazioni e decelerazioni aggressive.

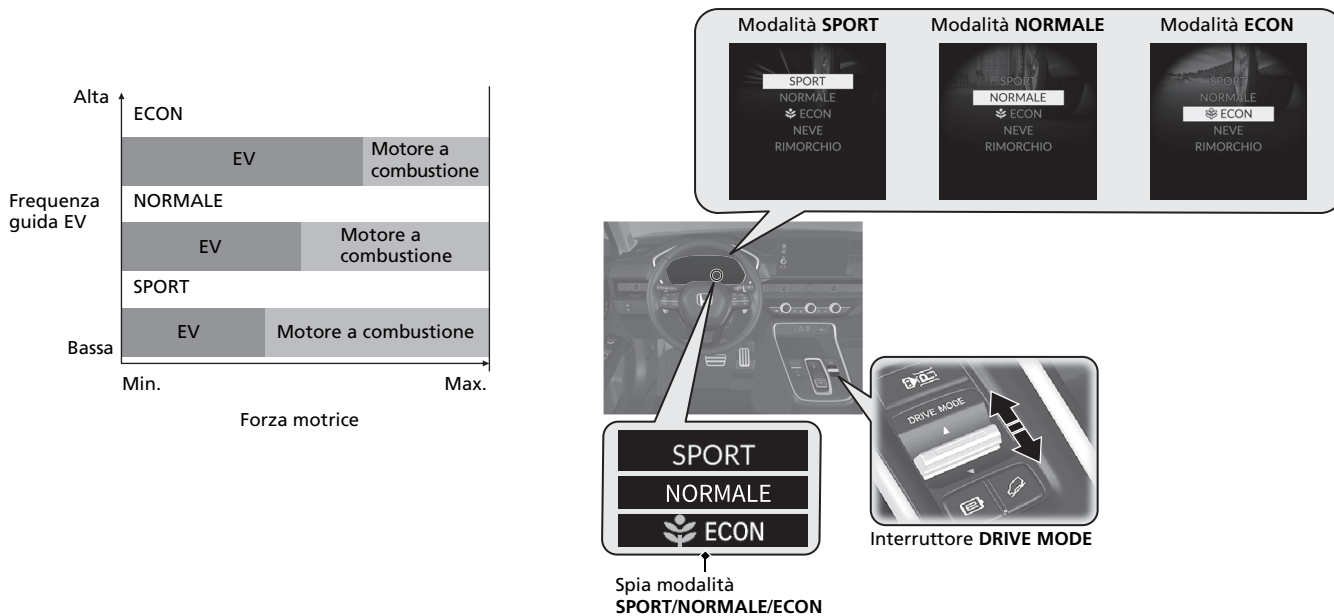

La spia della modalità selezionata si accende.

Avvio/Arresto automatico del motore

La vettura seleziona la sorgente di alimentazione appropriata a seconda della modalità di guida selezionata.

Di conseguenza, il motore a combustione si avvia o si arresta automaticamente secondo necessità per caricare la batteria o per fornire alimentazione supplementare.

In determinate circostanze, il motore a combustione potrebbe azionarsi o, se è già in funzione, potrebbe non arrestarsi.

- Si sta percorrendo un tratto in salita o si sta accelerando in modo aggressivo.
- Durante l'uso intensivo del sistema di climatizzazione.
- La temperatura ambiente è troppo elevata o troppo bassa.
- Lo stato di carica della batteria ad alta tensione è molto basso.
- Il motore non è stato riscaldato a sufficienza.

Predictive Eco Assist







Prevedendo le informazioni relative strada durante la guida vocale di navigazione, il sistema Predictive Eco Assist passa automaticamente dalla modalità **EV** alla modalità **RISPAR**, consentendo di guidare a una velocità più economica, in termini di consumi, fino a destinazione.

Se ci sono fermate lungo il tragitto verso la destinazione, funziona in modo più efficiente se tali fermate vengono impostate come soste.

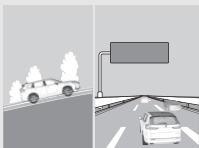
Se si abbandona il percorso di navigazione suggerito, l'Eco Assist predittivo potrebbe non funzionare in modo adatto al nuovo percorso.

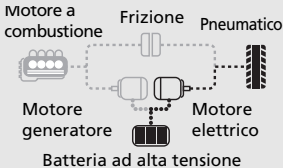
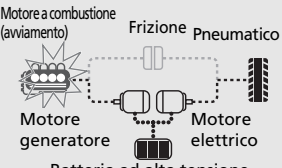
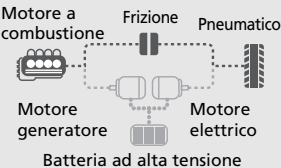
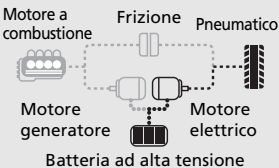
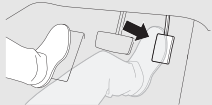
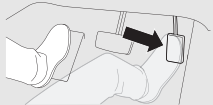
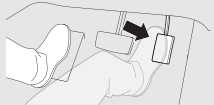
È possibile attivare e disattivare l'Eco Assist predittivo in Impostazioni veicolo utilizzando la schermata audio/informazioni.

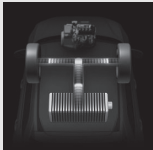
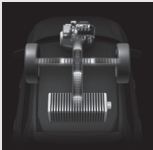
➔ Funzioni personalizzate ➔ P. 362

<p>Immagine di guida</p>				
<p>Modalità di guida</p>	<p>Veicolo elettrico (EV)</p>	<p>Ibrido (HV)</p>	<p>Motore a combustione (azionamento diretto)</p>	<p>Rigenerazione</p>
<p>Stato di guida</p>	<p>Il motore a combustione si arresta quando si accelera lentamente e si viaggia a velocità medio-basse. (Il motore a combustione potrebbe avviarsi in determinate condizioni.)</p> 	<p>Il motore a combustione si avvia e viene generata potenza quando necessario, ad esempio quando si accelera rapidamente, si viaggia a velocità elevate o si percorre un tratto in salita.</p> 	<p>L'alimentazione viene fornita dal motore a combustione solo quando si guida a velocità elevate e il pedale dell'acceleratore viene premuto leggermente.</p> 	<p>La batteria ad alta tensione viene caricata quando il veicolo è in movimento ma il pedale dell'acceleratore viene rilasciato e il veicolo decelera.</p> 
<p>Stato del pedale dell'acceleratore</p>	<p>Leggermente premuto</p> 	<p>Premuto con decisione</p> 	<p>Leggermente premuto</p> 	<p>Rilasciato</p> 
<p>Monitor flusso potenza Monitor flusso potenza  P.168</p>				

Fonte di alimentazione e carica

Fonte elettrica

Quando la batteria ad alta tensione è sufficientemente carica, il veicolo viene alimentato esclusivamente dal motore elettrico. Quando la carica residua della batteria ad alta tensione scende a un determinato livello, il veicolo passa alla modalità ibrida.

Fonte ibrida

In modalità ibrida, il motore elettrico riceve alimentazione dalla batteria ad alta tensione o dal generatore azionato dal motore a combustione oppure da entrambi.

Fonte del motore a combustione

Quando il veicolo viene guidato in condizione di carico leggero entro una determinata gamma di velocità, il motore a combustione eroga potenza diretta alle ruote.

Carica della batteria ad alta tensione P. 656

Esistono diversi modi per caricare la batteria ad alta tensione. È possibile:

- Utilizzare una presa di corrente standard.
- Utilizzare una stazione di ricarica pubblica.
- Abilitare la carica ibrida e lasciar caricare la batteria mentre il veicolo è in marcia.
 - ▶ La modalità **CARICA** non caricherà completamente la batteria ad alta tensione fino al 100%.

Quando si effettua la ricarica da una sorgente esterna, è possibile programmare l'ora di inizio e di fine della ricarica.  P. 662



Energia rigenerativa e frenata rigenerativa

In fase di decelerazione o durante la guida in discesa, il motore elettrico agisce da generatore per il recupero di una parte dell'energia utilizzata per far accelerare il veicolo.

La forza rigenerativa che il motore elettrico applica alle ruote quando è in modalità rigenerativa aiuta a rallentare il veicolo in modo simile al freno motore utilizzato sui veicoli convenzionali. Se si desidera rallentare il veicolo più velocemente senza utilizzare i freni, è possibile utilizzare la levetta di decelerazione per aumentare la forza resistiva.

Risparmio energetico

Come per un veicolo a benzina, l'efficienza dei consumi e l'autonomia di questo veicolo sono maggiormente influenzati dallo stile di guida del conducente. Un'accelerazione aggressiva e la guida ad alta velocità possono far sì che il sistema trasferisca la sorgente di propulsione al motore a benzina. Anche il sistema di climatizzazione ha una forte incidenza e un utilizzo intensivo influisce negativamente sull'autonomia del veicolo. In particolare, la temperatura esterna è bassa, il sistema di climatizzazione consuma molta alimentazione, pertanto l'autonomia di guida del veicolo con alimentazione elettrica potrebbe risultare ridotta. La capacità della batteria ad alta tensione sarà inferiore quando la temperatura è bassa.

Tipo di batteria

Su questo veicolo vengono utilizzati due tipi di batterie: una batteria standard da 12 V che alimenta gli airbag, le luci interne ed esterne nonché altri sistemi standard da 12 V e una batteria ad alta tensione utilizzata per alimentare il motore elettrico di propulsione e ricaricare la batteria da 12 V.

Veicoli ibridi

I componenti ad alta tensione e i cavi ad alta tensione presenti in questo veicolo sono rivestiti in materiale con schermatura elettromagnetica; pertanto, la quantità di onde elettromagnetiche emesse non è superiore a quella emessa dagli elettrodomestici o dai componenti elettrici dei veicoli convenzionali.

Suoni esclusivi del veicolo e:PHEV

Quando si guida per la prima volta questo veicolo, si udiranno dei suoni sconosciuti e, in particolar modo, quando si accende il sistema di alimentazione, durante la guida e subito dopo aver parcheggiato. Alcuni di questi suoni sono esclusivi dei sistemi di climatizzazione, trasmissione e alimentazione carburante di questo veicolo; altri sono simili ai suoni generati dalle automobili convenzionali che comunemente vengono celati da forti rumori assenti in un veicolo con questo design. Questi suoni non sono un motivo di preoccupazione e si imparerà presto a riconoscerli e quindi a rilevare qualsiasi rumore nuovo o anomalo che possa sviluppare un problema.

Pulsante e

Modalità AUTO

Durante la guida, il veicolo si muove esclusivamente tramite motore elettrico, tramite motore a benzina, o tramite la combinazione di entrambi.

Il sistema seleziona la fonte di propulsione più adatta e passa automaticamente dall'una all'altra.

Modalità EV

Quando la modalità **EV** è attivata, il veicolo viene spinto esclusivamente dal motore elettrico.

Quando si preme il pulsante **e** e si seleziona la modalità **EV**, la modalità **EV** viene attivata e la spia della modalità **EV** si accende. Quando si preme il pulsante **e** è possibile selezionare una modalità e la spia della modalità selezionata si accende.

I cambi di marcia o le condizioni di guida possono annullare automaticamente la modalità **EV** e/o impedire la commutazione manuale del sistema in modalità **EV**. In questo caso, viene emesso un segnale acustico e viene visualizzato un messaggio sull'interfaccia informazioni del conducente.

Modalità CARICA

Quando la modalità **CARICA** è attivata, il motore a combustione si avvia e la batteria ad alta tensione inizia a caricarsi.

Quando si tiene premuto il pulsante **e**, la modalità **CARICA** viene attivata e la spia della modalità **CARICA** si accende. Quando si tiene nuovamente premuto il pulsante **e** e si seleziona la modalità **AUTO**, la spia della modalità **AUTO** si accende. Premendo il pulsante **e**, è possibile selezionare una modalità a cui passare e la spia della modalità selezionata si accende.

I cambi di marcia o le condizioni di guida possono annullare automaticamente la modalità **CARICA** e/o impedire la commutazione manuale del sistema in modalità **CARICA**.

In questo caso, viene emesso un segnale acustico e viene visualizzato un messaggio sull'interfaccia informazioni del conducente.

Anche in modalità **CARICA**, la carica della batteria può diminuire in situazioni impegnative come, ad esempio, la guida in salita.

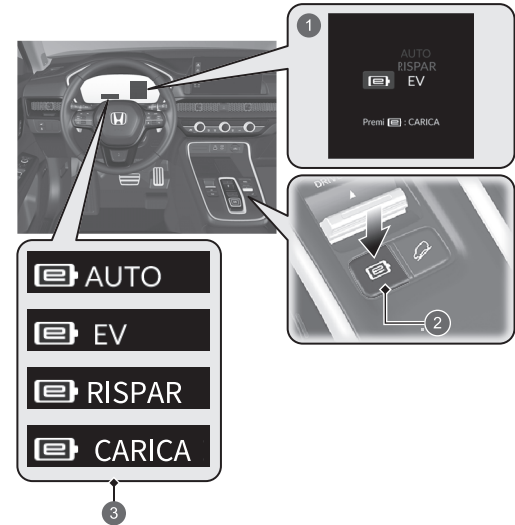

- ① Interfaccia informazioni del conducente
- ② Pulsante **e**
- ③ Spia della modalità **AUTO/EV/RISPAR/CARICA**

Modalità RISPARE

Quando la modalità **RISPARE** è attivata, il sistema dà priorità al motore a combustione e conserva la carica residua della batteria ad alta tensione.

Quando si preme il pulsante **e** e si seleziona la modalità **CARICA**, la modalità **CARICA** viene attivata e la spia della modalità **CARICA** si accende. Quando si preme il pulsante **e** è possibile selezionare una modalità e la spia della modalità selezionata si accende.

I cambi di marcia o lo stato del veicolo possono annullare automaticamente la modalità **RISPARE** e/o impedire la commutazione manuale del sistema in modalità **RISPARE**. In questo caso, viene emesso un segnale acustico e viene visualizzato un messaggio sull'interfaccia informazioni del conducente.

Precauzioni di sicurezza



Non toccare il sistema ad alta tensione

Tentare di smontare un componente del sistema o scollegare uno dei cavi può provocare gravi scosse elettriche. Se è necessario eseguire interventi di manutenzione o riparazione sul sistema ad alta tensione, assicurarsi che tali interventi siano eseguiti da una concessionaria.

In caso di incidente

- Fare attenzione al pericolo di scosse elettriche.
 - ▶ Se un incidente grave provoca danni al sistema ad alta tensione, i componenti o i fili esposti ad alta tensione possono provocare scosse elettriche. Se ciò accade, non toccare i componenti o i fili di colore arancione del sistema ad alta tensione.
- Evitare il contatto con il fluido della batteria ad alta tensione.
 - ▶ Un grave incidente potrebbe causare la perdita di elettrolita altamente infiammabile contenuto nella batteria ad alta tensione. Evitare qualsiasi contatto della pelle o degli occhi con l'elettrolita poiché è corrosivo. In caso di contatto accidentale con l'elettrolita, sciacquare la parte di pelle interessata o gli occhi con abbondante quantità di acqua per almeno cinque minuti, quindi richiedere immediatamente l'assistenza di un medico.
- Utilizzare un estintore in caso di incendio elettrico.
 - ▶ Il tentativo di estinguere un incendio elettrico anche con una piccola quantità di acqua può essere pericoloso.
- Il veicolo danneggiato a seguito di un incidente, deve essere sempre riparato presso una concessionaria.

Sistema di arresto di emergenza del sistema ad alta tensione

In caso di collisione, il sistema di arresto di emergenza si attiverà a seconda dell'entità dell'impatto. Quando questo sistema si attiva, il sistema ad alta tensione si arresta automaticamente e il veicolo non potrà più essere messo in movimento da questa alimentazione. Per ripristinare il normale funzionamento del sistema ad alta tensione, consultare una concessionaria.

In caso di smaltimento del veicolo

- La batteria ad alta tensione è una batteria agli ioni di litio. Honda raccoglie e ricicla le batterie ad alta tensione usate. Rivolgersi alla propria concessionaria per informazioni sul corretto smaltimento della batteria nel caso in cui il veicolo non fosse riparabile.

Guida sicura P.43

Airbag P.62

- Il veicolo è dotato di airbag per la protezione del guidatore e dei passeggeri in caso di collisione di entità moderata o grave.

Sicurezza dei bambini P.85

- Tutti i bambini di età pari o inferiore a 12 anni devono sedere sul sedile posteriore.
- I seggiolini di sicurezza per bambini devono essere rivolti in avanti quando si viaggia con bambini piccoli.
- I neonati devono viaggiare nei seggiolini di sicurezza per bambini rivolti all'indietro e fissati al sedile posteriore.

Rischi dei gas di scarico P.113

- Il veicolo emette gas di scarico nocivi che contengono monossido di carbonio. Non mettere in funzione il motore all'interno di spazi non ventilati in cui il monossido di carbonio potrebbe accumularsi.

Cinture di sicurezza P.49

- Allacciare la cintura di sicurezza e sedersi con la schiena dritta e ben appoggiata allo schienale.
- Verificare che i passeggeri indossino la cintura di sicurezza correttamente.

Lista di controllo prima della guida P.48

- Prima della guida, controllare che i sedili anteriori, i poggiatesta, il volante e gli specchietti siano regolati correttamente.



Posizionare la cintura addominale il più in basso possibile.

Quadro strumenti P.117

Spie  P.118 / Indicatori  P.159 / Interfaccia informazioni del conducente  P.140 / Head up display  P.184

- È possibile modificare il design dell'indicatore.
Modifica del design dell'indicatore  P.164



Head up display  P.184

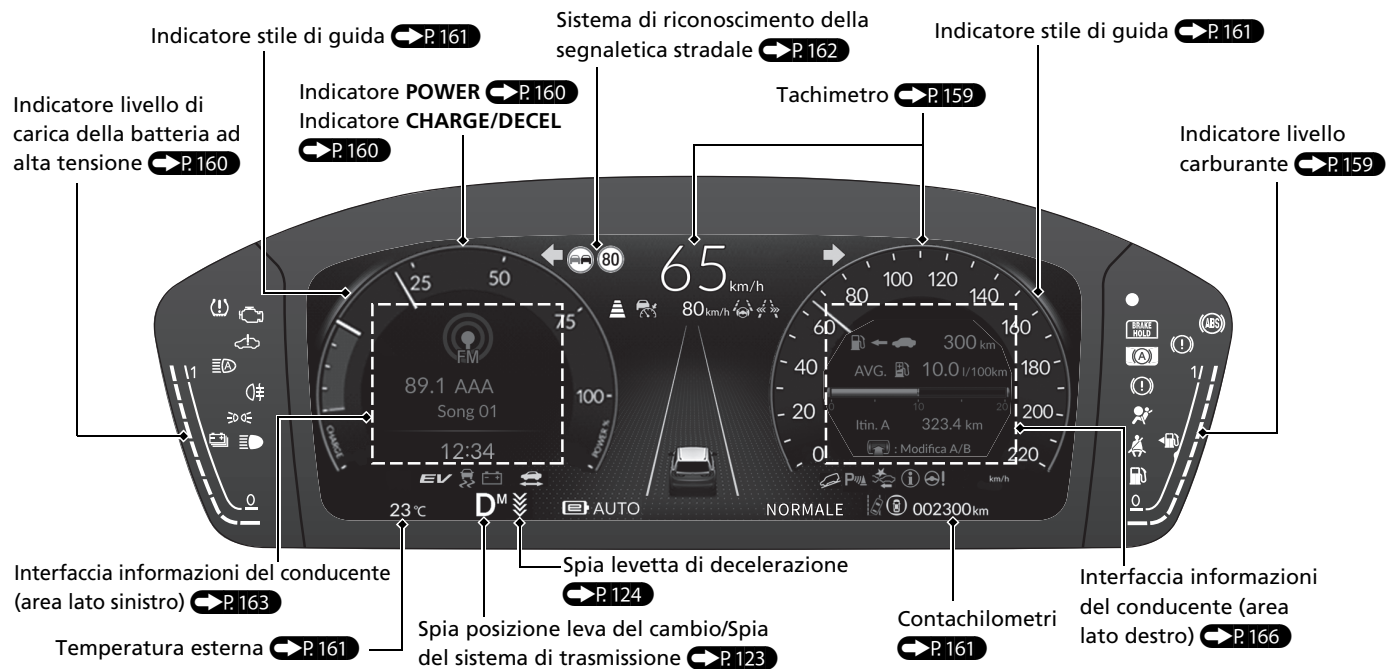

Comandi P. 191

Orologio P. 192

È possibile regolare l'orologio e personalizzarne la visualizzazione.

 P. 312

Pulsante POWER P. 230

Premere il pulsante per cambiare la modalità di alimentazione del veicolo



Indicatori di direzione P. 234

Leva di comando indicatori di direzione

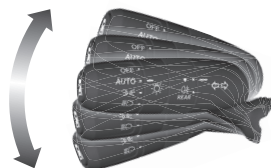

Luci P. 232

Interruttori di comando luci

Abbaglianti

Anabbaglianti



Lampeggio

Tergi e lavacristalli P. 243

Leva di comando tergi/lavacristalli

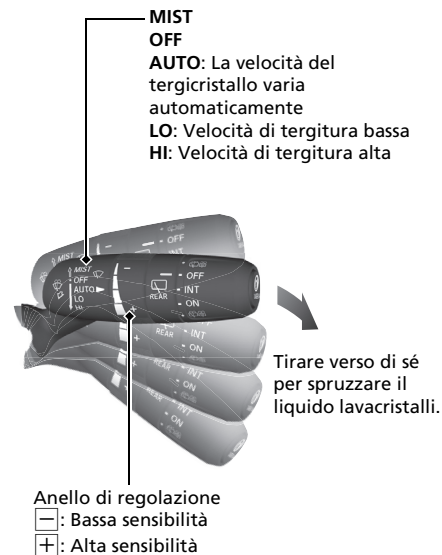

AUTO deve essere sempre su **OFF**, prima delle situazioni seguenti, per evitare danni gravi al sistema tergicristalli:

- Pulizia del parabrezza
- Spostamenti all'interno di un autolavaggio
- Nessuna presenza di pioggia

Volante P. 249

- Per eseguire la regolazione, spingere verso il basso la leva di regolazione, posizionarla come desiderato quindi bloccarla.

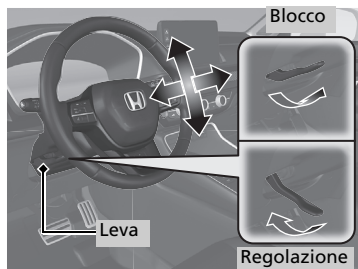

Sbloccaggio delle portiere anteriori dall'interno P. 204

- Tirare la maniglia interna della portiera anteriore e, contemporaneamente, aprire.



Portellone P. 206

- Premere la maniglia esterna per sbloccare e aprire il portellone quando si ha con sé il telecomando.
- Premere il pulsante del portellone elettrico sul pannello di controllo lato conducente.
- Premere il pulsante del portellone elettrico sul telecomando.

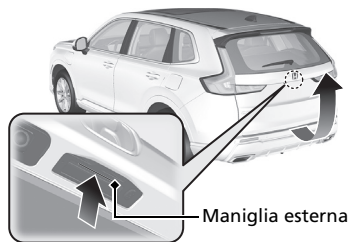

Con il telecomando con sé, sollevare e abbassare il piede (come per calciare) sotto il centro del paraurti posteriore per aprire o chiudere il portellone.

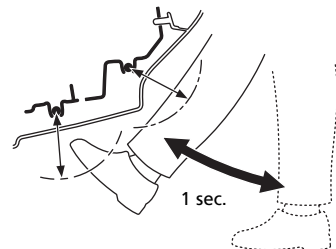

Specchietti retrovisori esterni elettrici P.251

- Con la modalità di alimentazione su ACCENSIONE, portare l'interruttore di selezione su L o R.
- Spingere il bordo appropriato dell'interruttore di regolazione per regolare lo specchietto.
- Premere il pulsante di ripiegamento per spostare gli specchietti retrovisori verso l'interno e verso l'esterno.

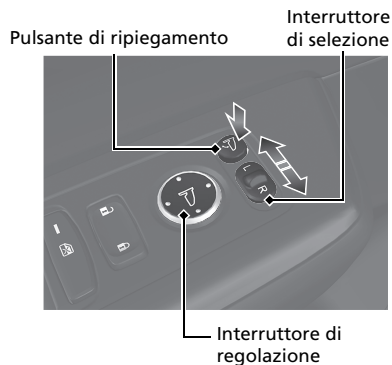

Alzacristalli elettrici P.223

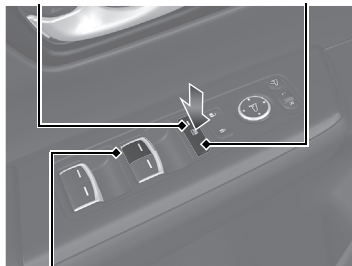

- Con la modalità di alimentazione su ACCENSIONE, aprire e chiudere i cristalli elettrici.
- Se il pulsante di blocco alzacristalli elettrici si trova su Off, è possibile aprire e chiudere ciascun finestrino lato passeggero utilizzando il relativo interruttore.
- Se il pulsante di blocco alzacristalli elettrici si trova su ON (spia accesa), tutti gli interruttori dei finestrini lato passeggero sono disabilitati.

Spia Pulsante di blocco alzacristalli elettrici



Interruttore finestrino

Sistema di climatizzazione P.285

- Premere il pulsante **AUTO** per attivare il sistema di climatizzazione.
- Premere il pulsante  per accendere o spegnere il sistema.
- Premere il pulsante  per sbrinare il parabrezza.

Versione con guida a sinistra

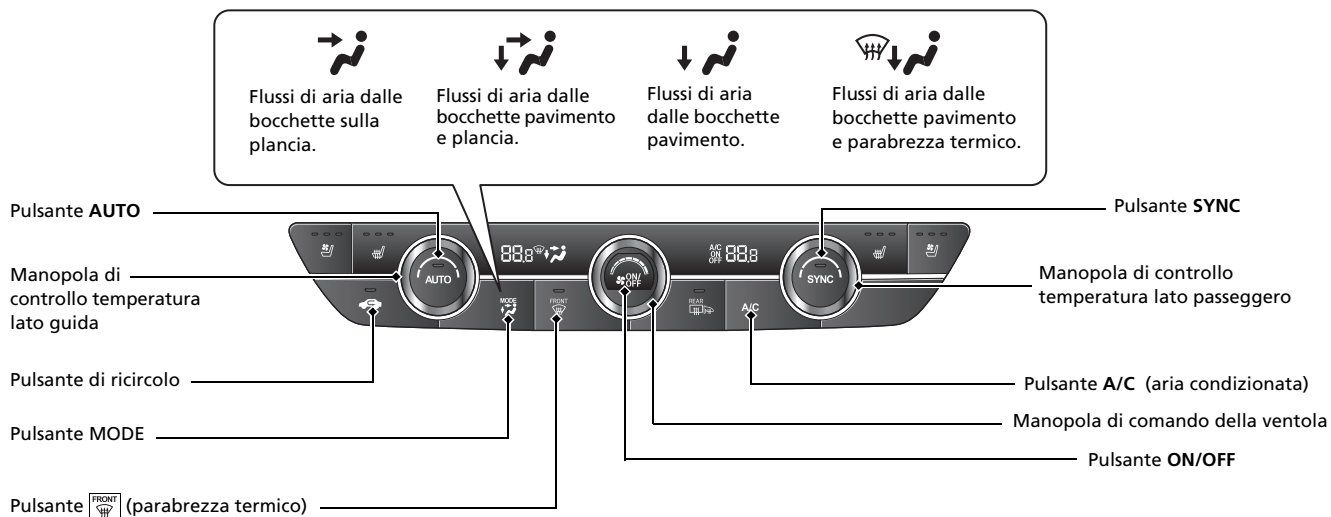

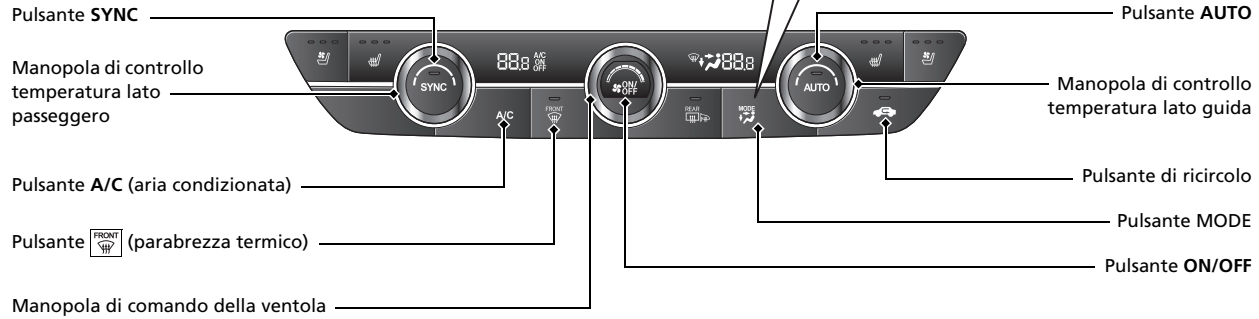

Funzioni P. 291

Sistema audio P. 292, 294

Per il funzionamento del sistema di navigazione  Fare riferimento al manuale del sistema di navigazione

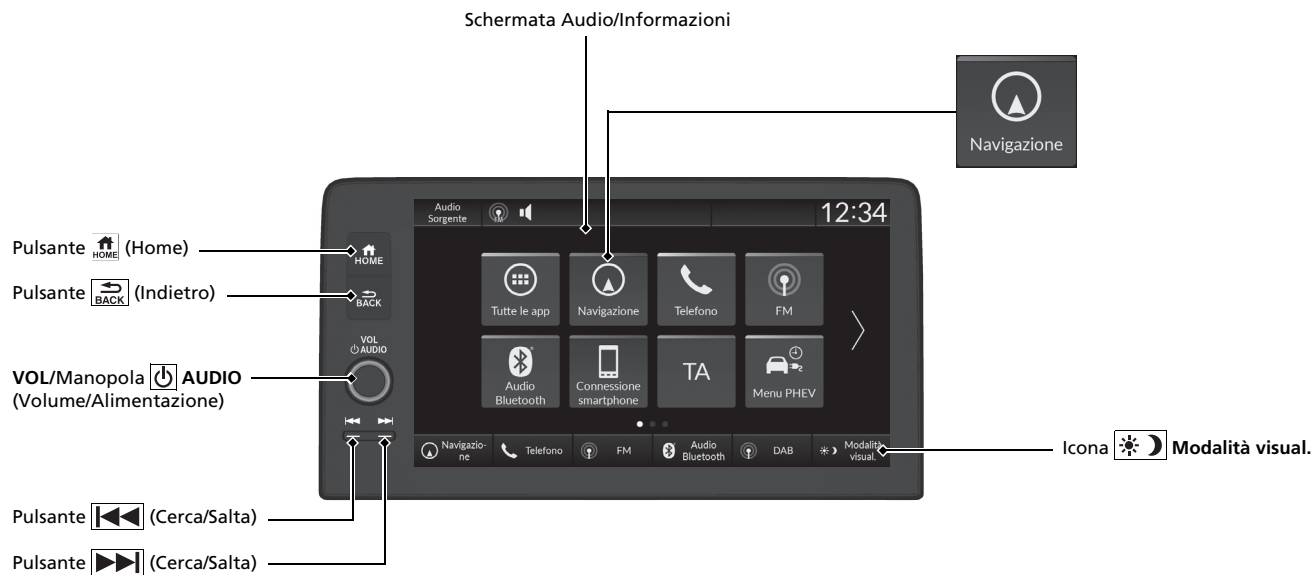

Comandi audio a distanza





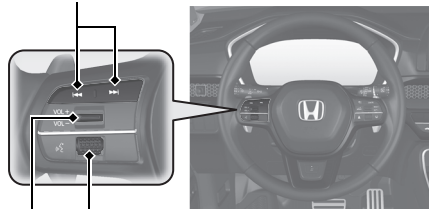





➔ P.298

Pulsanti  /  (Cerca/Salta)



Manopola di selezione sinistra

Interruttore **VOL+** / **VOL-** (Volume)

- Interruttore **VOL+** / **VOL-** (Volume)
Premere per alzare/abbassare il volume.
- Pulsanti  /  (Cerca/Salta)
Radio:
Premere  /  per cambiare la stazione radio preselezionata. Tenere premuto  /  per cambiare la stazione con il segnale più forte.
iPod, unità flash USB, Audio *Bluetooth*® o
Connessione smartphone:
Premere  /  per passare all'inizio del brano successivo o per ritornare all'inizio del brano corrente.
Unità flash USB:
Tenere premuto  /  per cambiare cartella.

- Manopola di selezione sinistra
Ruotare verso l'alto o verso il basso:
Per scorrere le modalità audio, ruotare verso l'alto o verso il basso, quindi premere la manopola di selezione sinistra:

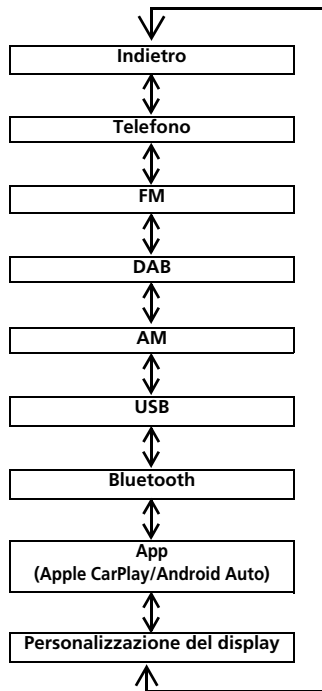

Guida P.415

Trasmissione P.433

- Selezionare **P** e premere il pedale del freno all'avvio dell'alimentazione.

Funzionamento del cambio marcia

Spia Ready

Attiva: È possibile iniziare a guidare.



Indicatore di posizione del cambio

L'indicatore di posizione del cambio e la spia del pulsante di cambio marcia indicano la selezione della marcia corrente.



Indicatore di posizione del cambio

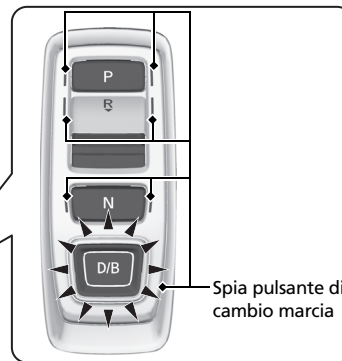

P

Parcheggio

Premere il pulsante **P**.
Utilizzata in fase di parcheggio o quando si inserisce o disinserisce l'alimentazione.

R

Retromarcia

Premere nuovamente il pulsante **R**.
Utilizzata durante la retromarcia.

N

Folle

Premere il pulsante **N**.
La trasmissione non è bloccata.

D/B

Guida/Posizione B

Ogni volta che si preme il pulsante **D/B** la modalità passa da Guida a Posizione B e viceversa.

Guida

- Utilizzata per la guida normale.
- La levetta di decelerazione può essere utilizzata temporaneamente.
- La levetta di decelerazione può essere utilizzata quando la modalità **SPORT** è attiva.

Posizione B

- Utilizzata durante la guida su un lungo percorso in discesa e per aumentare la frenata rigenerativa.
- È possibile utilizzare la levetta di decelerazione.

Levetta di decelerazione  **P.440**

Quando si rilascia il pedale dell'acceleratore, è possibile controllare il tasso di decelerazione senza togliere le mani dal volante. Tramite la levetta di decelerazione posta sul volante, è possibile cambiare in sequenza quattro fasi di decelerazione.

- **Quando la posizione del cambio è in **D****

Se si tira all'indietro la levetta, il tasso di decelerazione cambia temporaneamente e la fase viene visualizzata sul quadro strumenti.

- **Quando la posizione del cambio è in **D** e la modalità **SPORT** è su **ON** o quando la posizione del cambio è in **B****

Se si tira all'indietro la levetta, il tasso di decelerazione cambia e la fase insieme all'icona **M** vengono visualizzate sul quadro strumenti.

Quando la posizione del cambio è in **D**, viene visualizzata la fase di decelerazione.

Quando la posizione del cambio è in **D** e la modalità **SPORT** è su **ON** o quando la posizione del cambio è in **B**, vengono visualizzati **M** e la fase di decelerazione.

Levetta **-**Levetta **+**

Fase di decelerazione



Limitatore di velocità regolabile P. 454

Questo sistema consente di impostare una velocità massima che non può essere superata neanche premendo il pedale dell'acceleratore.

- Per utilizzare il limitatore di velocità

regolabile, premere il pulsante .

Selezionare il limitatore di velocità

regolabile premendo il pulsante , quindi premere l'interruttore RES/+SET/- verso l'alto o verso il basso quando il veicolo raggiunge la velocità desiderata.

- Il limite della velocità del veicolo può essere impostato da 30 km/h a 250 km/h.

Attivazione e disattivazione del sistema VSA P. 467

- Il sistema di controllo della stabilità del veicolo (VSA) contribuisce a stabilizzare il veicolo in curva e aiuta a mantenere la trazione durante l'accelerazione su superfici stradali irregolari o sdruciolevoli.
- Il VSA si inserisce automaticamente ogni volta che si attiva il sistema di alimentazione.
- Per disattivare parzialmente o ripristinare completamente la funzione VSA, tenere premuto il pulsante  (VSA OFF) finché non viene emesso un segnale acustico.

Sistema avviso perdita di pressione P. 469

- Rileva una variazione delle condizioni e delle dimensioni complessive degli pneumatici dovuta a un calo della pressione.
- Il sistema avviso perdita di pressione si inserisce automaticamente ogni volta che si attiva il sistema di alimentazione.
- La procedura di taratura deve essere eseguita in determinate condizioni.

Attivazione e disattivazione del sistema CMBS P. 489

- Quando una collisione frontale diventa inevitabile, il sistema CMBS può ridurre la velocità del veicolo e quindi la gravità dell'impatto.
- Il CMBS si inserisce ogni volta che si attiva il sistema di alimentazione.
- Per attivare o disattivare il sistema CMBS, utilizzare il supporto sicurezza dell'interfaccia informazioni del conducente.

Rifornimento P. 652

Carburante consigliato:

Benzina/gasohol conforme alla norma EN 228

Benzina super verde/gasohol fino a E10 (90% benzina e 10% di etanolo) con numero di ottano pari o superiore a 95

Capacità del serbatoio carburante: 46,5 L

- 1 Premere il pulsante di sblocco sportello bocchettone di rifornimento carburante.
 - ▶ **Si prega di attendere** viene visualizzato per qualche secondo sull'interfaccia informazioni del conducente.
- 2 Quando il messaggio passa a **Pronto**, lo sportello del bocchettone di rifornimento carburante si apre automaticamente.
- 3 Ruotare lentamente il tappo del serbatoio carburante per rimuoverlo.
- 4 Posizionare il tappo nel supporto sullo sportello bocchettone di rifornimento carburante.
- 5 Al termine del rifornimento, riavvitare il tappo fino a quando non si avverte almeno uno scatto.

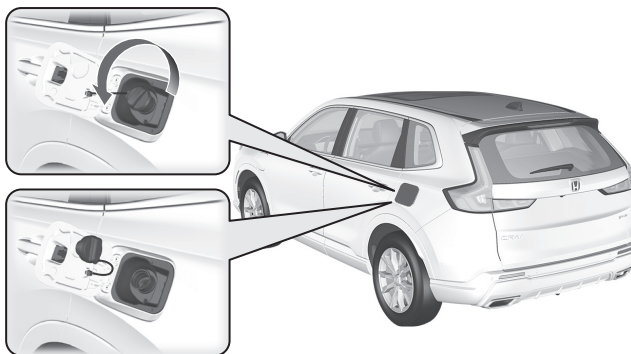
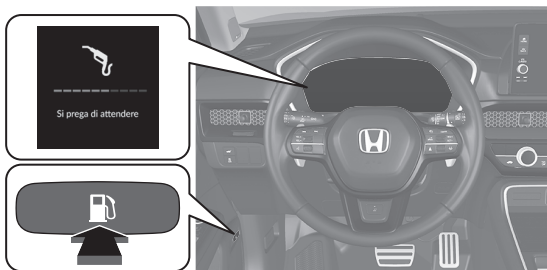

Honda SENSING 360 P. 479

Fornisce assistenza per le funzioni quali l'accelerazione, la frenata e lo sterzo al fine di ridurre la fatica del conducente nonché per evitare o ridurre la gravità delle collisioni.

Honda SENSING 360 ha le seguenti funzioni.

Sistema di frenata riduzione impatto (CMBS) P. 484

Il sistema è in grado di assistere il conducente quando sussiste la possibilità di collisione con un veicolo che precede (comprese le motociclette), un veicolo in arrivo in senso opposto, un veicolo che si avvicina lateralmente, un pedone o una persona in bicicletta (bicicletta in movimento). Il CMBS è progettato per avvisare l'utente quando viene rilevata una potenziale collisione, nonché per contribuire a ridurre la velocità, evitare le collisioni e ridurre la gravità dell'impatto.

Controllo freni bassa velocità P. 498

Utilizzando i sensori sonar posizionati sui paraurti anteriore e posteriore, questo sistema rileva il pericolo di una potenziale collisione con un muro o un altro ostacolo durante la guida normale o quando il pedale dell'acceleratore viene premuto con troppa forza. Il sistema aiuta quindi a evitare collisioni e a ridurre i danni causati dall'impatto grazie alla funzione di controllo freni bassa velocità e/ o al controllo acceleratore riduzione impatto e al controllo acceleratore riduzione impatto posteriore.

Avviso di vettura in arrivo frontalmente P. 504

Utilizza i sensori radar per rilevare i veicoli che precedono e che si stanno avvicinando lateralmente, quindi avvisa se viene rilevato un veicolo che si sta avvicinando da un lato.

Sistema per la riduzione del rischio di allontanamento dalla corsia P. 510

Questo sistema avvisa e assiste l'utente nel caso in cui determini la possibilità che il veicolo oltrepassi le linee di demarcazione corsia rilevate o si avvicini al bordo esterno del manto stradale (confinante con erba o ghiaia) o a un veicolo rilevato in arrivo.

Riduzione d'impatto cambio di corsia P. 518

Quando si cambia corsia, il sistema emette avvisi visivi e acustici, insieme al sistema di assistenza di sterzo, se rileva il rischio di collisione con un veicolo proveniente dall'angolo posteriore.

Controllo velocità di crociera adattativo (ACC) con adattamento velocità ad andatura lenta P. 525

Aiuta a mantenere una velocità veicolo costante e una distanza di sicurezza impostata tra il proprio veicolo e quello che lo precede e, se il veicolo che precede si arresta, può rallentare fino ad arrestare il proprio veicolo, senza che sia necessario tenere il piede sul pedale del freno o dell'acceleratore.

Limitatore di velocità intelligente P. 460

Imposta automaticamente il limite di velocità rilevato dal sistema di riconoscimento della segnaletica stradale. Quindi, il limite di velocità non può essere superato neanche premendo il pedale dell'acceleratore. Se si preme il pedale dell'acceleratore a fondo, si potrebbe superare il limite di velocità.

Sistema di mantenimento corsia (LKAS) P. 551

Fornisce l'input dello sterzo per mantenere il veicolo al centro della corsia rilevata e fornisce avvisi tattili, acustici e visivi se viene rilevato un allontanamento dalla corsia.

Traffic Jam Assist P. 563

Il sistema Traffic Jam Assist utilizza una telecamera montata sulla parte superiore del parabrezza per rilevare e monitorare le strisce di demarcazione corsia bianche (o gialle) di sinistra e destra.

In base ai segnali in ingresso dalla telecamera, il sistema può applicare la coppia di sterzo per mantenere il veicolo al centro della corsia rilevata.

Sistema di assistenza attiva al cambio di corsia P. 572

Assiste la sterzata quando si aziona la leva degli indicatori di direzione per cambiare corsia in autostrada.

Sistema di riconoscimento della segnaletica stradale P. 578

Questo sistema funge da promemoria della segnaletica stradale, come ad esempio il limite di velocità corrente e il divieto di sorpasso, e avverte se il veicolo sta superando tale limite.

Sistema Informazioni angolo cieco (BSI) P. 471

Quando il sistema rileva veicoli in avvicinamento da dietro nelle corsie adiacenti, la spia corrispondente si accende, fornendo assistenza durante il cambio di corsia.

Sistema sensori di parcheggio P. 603

I sensori d'angolo, laterali e centrali monitorano gli ostacoli intorno al veicolo mentre il cicalino, l'interfaccia informazioni del conducente e la schermata audio/informazioni consentono di conoscere la distanza approssimativa tra il veicolo e l'ostacolo.

Monitor per vettura in arrivo lateralmente P. 608

Controlla le aree agli angoli posteriori, utilizzando i sensori radar durante la retromarcia e avvisa il conducente in caso di rilevamento di un veicolo in avvicinamento da un angolo posteriore.

Il sistema è utile quando si esce da un parcheggio in retromarcia.

Honda Parking Pilot P. 627

Fornisce assistenza in fase di parcheggio e uscita.

Le telecamere e i sensori sonar consentono di rilevare gli spazi di parcheggio e di impostare una traiettoria per il parcheggio o l'uscita. Il sistema fornisce assistenza durante le manovre di ingresso o uscita dallo spazio di parcheggio regolando la velocità, azionando il volante e cambiando la posizione del cambio.

Manutenzione P.669

Sotto il cofano P.684

- Controllare l'olio motore, il liquido di raffreddamento del motore, il liquido di raffreddamento del sistema della batteria ad alta tensione e il liquido lavaparabrezza. Rabboccare, se necessario.
- Controllare il liquido freni
- Verificare la condizione della batteria da 12 V mensilmente.

- 1 Tirare la leva di apertura cofano situata sotto l'angolo inferiore lato guida esterno del cruscotto.

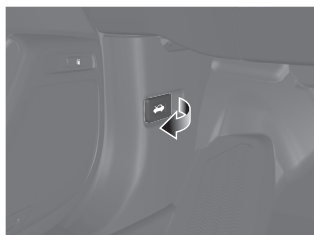

- 2 Individuare la leva meccanismo di chiusura cofano, spingerla lateralmente, quindi sollevare il cofano. Una volta sollevato leggermente il cofano, è possibile rilasciare la leva.



- 3 Al termine, chiudere il cofano e assicurarsi che sia bloccato saldamente in posizione.

Spazzole tergicristalli P.701

- Sostituire le spazzole se lasciano striature sul parabrezza o diventano rumorose.

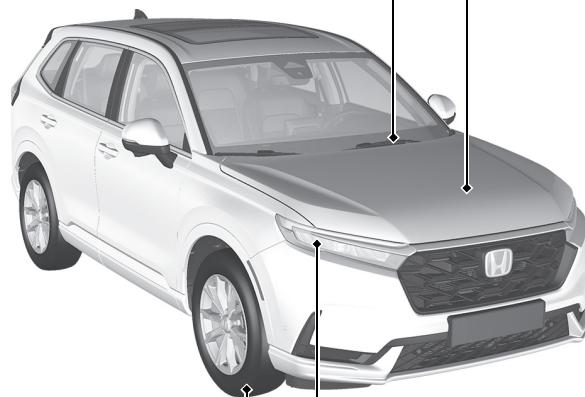

Pneumatici P.705

- Ispezionare ruote e pneumatici a intervalli regolari.
- Controllare la pressione pneumatici a intervalli regolari.
- Montare pneumatici invernali quando si guida in inverno.

Luci P.698

- Ispezionare tutte le luci a intervalli regolari.

Situazioni di emergenza P.731

Pneumatico forato P.732

- Parcheggiare in un luogo sicuro e riparare lo pneumatico forato utilizzando il kit riparazione pneumatici ubicato nel bagagliaio.



Il sistema di alimentazione non si avvia P.745

- Se la batteria da 12 V è scarica, eseguire un avviamento con ponte utilizzando una batteria ausiliaria.

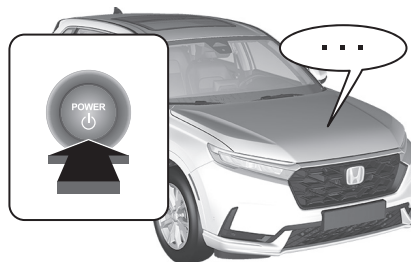

Surriscaldamento P.751

- Parcheggiare in un luogo sicuro. Se non si rileva vapore sotto il cofano, aprirlo e lasciar raffreddare il sistema di alimentazione.



Accensione delle spie P.753

- Identificare la spia e fare riferimento al manuale utente.

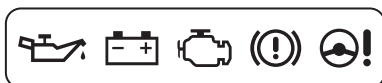

Fusibile bruciato P.760

- Se un dispositivo elettrico non funziona, controllare se vi è un fusibile bruciato.

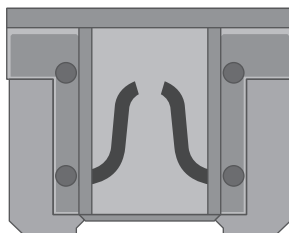

Traino di emergenza P.767

- Se è richiesto il traino del proprio veicolo, contattare un servizio di traino professionale.



Risoluzione dei problemi

D Perché il pedale del freno vibra leggermente quando inserisco i freni?

R Questo fenomeno può verificarsi quando si attiva l'ABS e non indica un malfunzionamento. Abbassare il pedale del freno esercitando una pressione ferma e uniforme. Non premere mai ripetutamente il pedale del freno.

➤ Sistema antibloccaggio freni (ABS) ➔ P.598

D Non è possibile aprire la portiera posteriore dall'interno del veicolo. Perché?

R Verificare se il blocco portiere di sicurezza per bambini si trova in posizione di blocco. In caso affermativo, aprire la portiera posteriore tramite la maniglia portiera esterna.

Per annullare questa funzione, far scorrere verso l'alto la leva sulla posizione di sblocco.

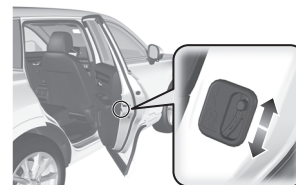

D Perché le portiere si bloccano dopo essere state sbloccate?

R Se le portiere non vengono aperte entro 30 secondi, queste vengono bloccate di nuovo automaticamente per garantire la sicurezza.

D Perché viene emesso un segnale acustico quando si apre la portiera lato guida?

R Il segnale acustico viene emesso quando:

- La modalità di alimentazione è su ACCESSORI.
- Le luci esterne sono ancora accese.

D Perché si attiva il cicalino quando si mette in moto il veicolo?

R Viene emesso un segnale acustico quando il conducente e/o il passeggero anteriore non indossano la cintura di sicurezza.

D Quando si preme l'interruttore del freno di stazionamento elettrico, il freno di stazionamento non viene rilasciato. Perché?

R Premere l'interruttore del freno di stazionamento elettrico tenendo premuto il pedale del freno.

D Vedo una spia color ambra di uno pneumatico con un punto esclamativo. Di cosa si tratta?

R Il sistema avviso perdita di pressione richiede attenzione. Se di recente è stato gonfiato o cambiato uno pneumatico, è necessario tarare nuovamente il sistema.
➤ Sistema avviso perdita di pressione ➔ P.469

D Quando si preme il pedale dell'acceleratore, il freno di stazionamento non viene automaticamente rilasciato. Perché?

R

- Allacciare la cintura di sicurezza lato guida.
- Controllare se la trasmissione è in posizione **P** o **N**. In questo caso, selezionare qualsiasi altra posizione.

D Perché la posizione cambio passa automaticamente su **P** quando apro la portiera lato conducente per controllare le strisce dello spazio di parcheggio durante la fase di retromarcia?

R

- Allacciare la cintura di sicurezza lato guida.
- Chiudere la portiera lato conducente e cambiare manualmente la posizione cambio.
➤ Quando si apre la portiera lato conducente ➔ P.437

D Perché si avverte uno stridio quando si abbassa il pedale del freno?

R Può essere necessario sostituire le pastiglie dei freni. Fare controllare il veicolo da una concessionaria.

D È possibile rifornire questo veicolo con benzina verde con un numero di ottano (RON) pari a 91 o superiore?

R Il veicolo è progettato per operare con benzina verde con un numero di ottano pari a 95 o superiore. Se questo numero di ottano non è disponibile, è possibile utilizzare temporaneamente benzina verde con un numero di ottano pari a 91 o superiore. L'uso di benzina verde standard può causare un rumore metallico di battito nel motore e una riduzione delle prestazioni del motore. L'uso prolungato di benzina verde standard può causare danni al motore.

Guida sicura

In questa sezione, così come in tutto il manuale, sono riportati numerosi consigli sulla sicurezza.

Informazioni per una guida sicura

Precauzioni importanti per la sicurezza	44
Informazioni d'uso importanti	46
Dotazioni di sicurezza del veicolo	47
Lista di controllo per la sicurezza	48

Cinture di sicurezza

Informazioni sulle cinture di sicurezza	49
Allacciamento della cintura di sicurezza	54
Controllo delle cinture di sicurezza	60
Punti di ancoraggio	61

Airbag

Componenti del sistema airbag	62
Tipi di airbag	64

Airbag anteriori (SRS)	64
Airbag ginocchia	70
Airbag centrale	74
Airbag laterali	76
Airbag laterali a tendina	79
Spie del sistema airbag	81
Manutenzione dell'airbag	83

Impianto frenante post-collisione

Informazioni sull'impianto frenante post-collisione	84
---	----

Sicurezza dei bambini

Protezione dei bambini	85
Sicurezza di neonati e bambini piccoli	88

Sicurezza dei bambini più grandi	110
--	-----

Rischi dei gas di scarico

Monossido di carbonio	113
-----------------------------	-----

Etichette di sicurezza

Posizione delle etichette	114
---------------------------------	-----

Le seguenti pagine illustrano le dotazioni di sicurezza del veicolo e le corrette modalità d'uso. Le precauzioni di sicurezza riportate di seguito sono quelle che consideriamo tra le più importanti.

Precauzioni importanti per la sicurezza

■ Indossare sempre la cintura di sicurezza

La cintura di sicurezza offre la migliore protezione in tutti i tipi di collisione. Gli airbag sono progettati per fornire una protezione complementare alle cinture di sicurezza e non per sostituirle. Quindi, anche se il veicolo è dotato di airbag, sia il conducente che i passeggeri devono sempre indossare le cinture di sicurezza in modo corretto.

■ Usare seggiolini di sicurezza per tutti i bambini

I bambini fino ai 12 anni devono sedersi sul sedile posteriore, non su quello anteriore, con la cintura correttamente allacciata. Per i neonati e i bambini piccoli si deve usare un apposito seggiolino di sicurezza. I bambini di età superiore devono utilizzare un cuscino rialzo per bambini e una cintura di sicurezza a tre punti di ancoraggio finché non sono in grado di usare la cintura di sicurezza correttamente senza cuscino rialzo per bambini.

■ Essere consapevoli dei pericoli dell'airbag

Gli airbag sono sicuramente dei dispositivi utili per la salvaguardia della vita, ma possono causare lesioni gravi o addirittura letali se la distanza dagli occupanti del veicolo non è sufficiente o se non vengono indossate le cinture di sicurezza. I neonati, i bambini e gli adulti di bassa statura corrono i rischi maggiori. Accertarsi di seguire tutte le istruzioni e le avvertenze contenute in questo manuale.

■ Non assumere alcolici prima della guida

L'assunzione di alcolici è un fattore di rischio per la guida. Anche una sola bevanda alcolica può ridurre la capacità di reagire ai cambiamenti di situazione, inoltre i tempi di reazione diventano più lunghi con ogni bevanda assunta. Pertanto non bere alcolici prima della guida e scoraggiare gli amici dal farlo.

⊗ Precauzioni importanti per la sicurezza

In alcuni paesi l'uso del telefono cellulare durante la guida è vietato dalla legge, a meno che non si utilizzi un dispositivo vivavoce.

■ Prestare attenzione alle norme di sicurezza durante la guida

Se si è impegnati in una conversazione telefonica al cellulare o in altre attività che distraggono dalla guida e riducono l'attenzione nei confronti degli altri veicoli e dei pedoni, si rischia di causare incidenti. Si ricorda che le situazioni possono cambiare rapidamente e solo il conducente può stabilire quando non è rischioso distogliere l'attenzione dalla guida.

■ Controllare la velocità

La velocità eccessiva è la principale causa di lesioni e morte derivate da incidenti stradali. Generalmente il rischio di incidenti è tanto più alto quanto più elevata è la velocità, tuttavia si possono riportare lesioni gravi anche a bassa velocità. Non guidare mai più velocemente di quanto le condizioni specifiche non lo consentano, indipendentemente dal limite di velocità segnalato.

■ Mantenere il veicolo in condizioni sicure

Lo scoppio di uno pneumatico o un guasto meccanico possono essere estremamente pericolosi. Per ridurre le possibilità che tali problemi si verifichino, controllare frequentemente la pressione e lo stato degli pneumatici ed eseguire i regolari interventi di manutenzione previsti dal programma.

■ Non lasciare bambini soli all'interno del veicolo

Se lasciati incustoditi all'interno del veicolo, bambini, animali domestici e persone che necessitano di assistenza possono subire lesioni in caso di attivazione di uno o più comandi del veicolo. Inoltre, potrebbero causare lo spostamento del veicolo, con conseguenti incidenti in cui essi e/o altre persone potrebbero subire lesioni anche mortali. Inoltre, a seconda della temperatura ambiente, la temperatura all'interno dell'abitacolo potrebbe raggiungere livelli estremi e causare lesioni gravi o letali. Anche se il sistema di climatizzazione è acceso, non lasciarli mai incustoditi all'interno del veicolo poiché questo sistema può spegnersi in qualsiasi momento.

■ Una gestione attenta del sistema ad alta tensione

Familiarizzare con le istruzioni e le avvertenze sulla procedura di carica fornite in questo manuale. Se si utilizza un caricabatterie per uso pubblico, attenersi anche alle istruzioni del produttore della stazione di carica.

Informazioni d'uso importanti

Il veicolo ha un'altezza da terra superiore rispetto ai veicoli da utilizzare esclusivamente su superfici asfaltate. La maggiore altezza da terra comporta molti vantaggi per la guida in fuoristrada, consentendo di superare dossi, ostacoli e terreni dissestati. Tale caratteristica garantisce inoltre una buona visibilità che consente di anticipare ulteriormente eventuali problemi.

Tali vantaggi comportano comunque dei piccoli accorgimenti. Dal momento che il veicolo è più alto e ha una maggiore distanza dal suolo, ha un baricentro più alto e pertanto è più predisposto ai ribaltamenti in caso di curve brusche. I veicoli utilitari si caratterizzano per un più elevato tasso di ribaltamento rispetto agli altri tipi di veicolo. In caso di ribaltamento, il rischio di morte per una persona che non indossa la cintura di sicurezza è notevolmente maggiore rispetto a una persona che la indossa. Come promemoria, accertarsi che tutti gli occupanti del veicolo indossino sempre le cinture di sicurezza.

▣ Informazioni d'uso importanti

Per informazioni su come ridurre il rischio di rovesciamento, leggere:

▣ **Precauzioni per la guida** P. 431

▣ **Linee guida per guida fuori strada** P. 426

L'uso improprio del veicolo potrebbe provocare incidenti o ribaltamenti.

In molti paesi la legislazione vieta la guida fuoristrada, ad es. guidare nei boschi, aprire una nuova pista, ecc. Verificare le leggi e le disposizioni vigenti in loco prima di iniziare a guidare fuori strada.

Dotazioni di sicurezza del veicolo

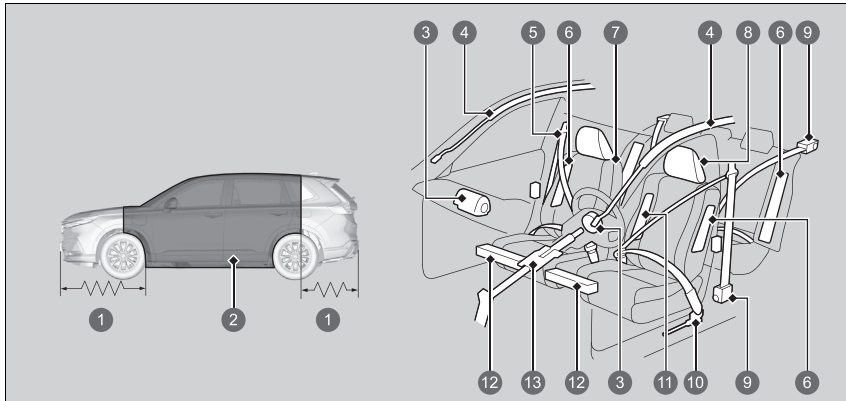

- ❶ Zone deformabili
- ❷ Gabbia di sicurezza
- ❸ Airbag anteriori
- ❹ Airbag laterali a tendina
- ❺ Cinture di sicurezza
- ❻ Airbag laterali
- ❼ Sedili e schienali
- ❽ Poggiatesta
- ❾ Tensionatori cinture di sicurezza
- ❿ Pretensionatori cintura di sicurezza addominale esterni
- ⓫ Airbag centrale
- ⓬ Airbag ginocchia
- ⓭ Piantone dello sterzo collassabile

Le seguente lista di controllo spiega come contribuire attivamente alla propria sicurezza e a quella dei passeggeri.

❧ Dotazioni di sicurezza del veicolo

Il veicolo è equipaggiato con numerose dotazioni che contribuiscono alla protezione del conducente e dei passeggeri in caso di incidente.

Tra queste, alcune non richiedono alcun tipo di intervento da parte del conducente. In questa categoria rientrano un robusto telaio in acciaio che forma una gabbia di sicurezza intorno all'abitacolo, zone deformabili anteriori e posteriori, un piantone dello sterzo collassabile e tensionatori che tendono le cinture di sicurezza anteriori e posteriori esterne in caso di incidente.

Tuttavia la protezione fornita da questi elementi sarà garantita soltanto se il conducente e i passeggeri sono seduti nella corretta posizione con la cintura di sicurezza sempre allacciata. In realtà alcune dotazioni di sicurezza possono causare lesioni se non vengono usate correttamente.

Lista di controllo per la sicurezza

Per la sicurezza del conducente e dei passeggeri, abituarsi ad effettuare i seguenti controlli prima della guida. Controllare se il cavo di ricarica è collegato al veicolo e, in tal caso, scollegarlo. Il veicolo non funziona con il cavo collegato.

- Regolare il sedile del conducente nella posizione più corretta per la guida. Accertarsi di regolare i sedili anteriori nella posizione il più arretrata possibile che permetta comunque al conducente di mantenere il completo controllo del veicolo. Se il sedile è troppo vicino all'airbag anteriore, si rischiano lesioni gravi o letali in caso di incidente.

➤ **Sedili** P. 253

- Regolare i poggiatesta nella posizione corretta. L'azione dei poggiatesta è più efficace quando il centro della nuca poggia al centro del poggiatesta. Gli individui di statura più alta devono regolare il poggiatesta nella posizione più alta possibile.

➤ **Regolazione delle posizioni dei poggiatesta anteriori** P. 261

- Indossare correttamente la cintura di sicurezza e tenerla sempre allacciata. Verificare che anche le cinture dei passeggeri siano correttamente allacciate.

➤ **Allacciamento della cintura di sicurezza** P. 54

- Proteggere i bambini utilizzando le cinture di sicurezza o i seggiolini di sicurezza adeguati all'età, all'altezza e al peso.

➤ **Sicurezza dei bambini** P. 85

► Lista di controllo per la sicurezza

Se il messaggio di apertura portiere e/o portellone viene visualizzato sull'interfaccia informazioni conducente, una portiera e/o il portellone non sono completamente chiusi. Chiudere tutte le portiere e il portellone e attendere che il messaggio scompaia.

➤ **Messaggi di allerta e informazione sull'interfaccia informazioni del conducente** P. 140

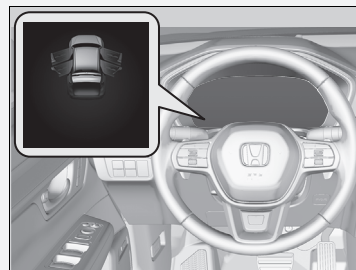

Informazioni sulle cinture di sicurezza

Le cinture di sicurezza da sole costituiscono il dispositivo di sicurezza più efficiente perché consentono di tenersi collegati al veicolo e quindi di sfruttare le varie dotazioni di sicurezza integrate. Inoltre, impediscono di essere proiettati contro l'abitacolo, contro gli altri passeggeri o fuori dal veicolo. Se indossate correttamente, le cinture di sicurezza mantengono il corpo nella posizione corretta in caso di incidente in modo da poter sfruttare al meglio la protezione supplementare fornita dagli airbag.

Inoltre, le cinture di sicurezza garantiscono la protezione in tutti i tipi di incidente, compresi:

- impatti frontali
- impatti laterali
- impatti posteriori
- ribaltamenti

Informazioni sulle cinture di sicurezza

ATTENZIONE

L'uso scorretto della cintura di sicurezza aumenta il rischio di gravi lesioni o morte in caso di incidente, anche se il veicolo è dotato di airbag.

Il conducente e i passeggeri devono indossare le cinture di sicurezza sempre e in modo corretto.

ATTENZIONE: Le cinture di sicurezza sono progettate per sostenere la struttura ossea del corpo e devono essere indossate in basso diagonalmente alla parte anteriore del bacino o sul bacino, il torace e le spalle, come applicabili; evitare di indossare la sezione addominale della cintura diagonalmente all'area addominale.

ATTENZIONE: Per garantire la protezione per cui sono state progettate, le cinture di sicurezza devono essere regolate quanto più saldamente possibile, in maniera che risultino comunque comode. Una cintura lenta riduce drasticamente la protezione.

ATTENZIONE: Le cinture non devono essere indossate con le cinghie attorcigliate.

ATTENZIONE: Ciascun gruppo cintura deve essere utilizzato esclusivamente da un occupante; è estremamente pericoloso allacciare la cintura intorno a un bambino che si trova in braccio all'occupante del sedile.

■ Cinture di sicurezza a tre punti di ancoraggio

Tutti e cinque i sedili sono dotati di cinture di sicurezza a tre punti di ancoraggio e riavvolgitori con sistema di blocco di emergenza. Durante la guida normale il riavvolgitore permette di muoversi liberamente pur mantenendo una certa tensione sulla cinghia. In caso di collisione o frenata improvvisa, il riavvolgitore si blocca per trattenere il corpo dell'occupante.

La cintura di sicurezza deve essere fissata correttamente quando si utilizza un seggiolino di sicurezza per bambini rivolto in avanti.

► Montaggio di un seggiolino di sicurezza per bambini con la cintura di sicurezza a tre punti di ancoraggio P. 106

■ Uso corretto delle cinture di sicurezza

Attenersi alle seguenti istruzioni per un corretto uso:

- Tutti gli occupanti devono sedere con la schiena dritta e ben appoggiata allo schienale e rimanere in questa posizione per tutta la durata del viaggio. Una postura scorretta riduce l'efficienza della cintura e può aumentare il rischio di gravi lesioni in caso di incidente.
- Non posizionare mai il nastro della spalla della cintura a tre punti di ancoraggio sotto il braccio o dietro la schiena. Ciò potrebbe causare lesioni gravissime in caso di incidente.
- Una cintura di sicurezza non può mai essere usata contemporaneamente da due persone. In caso contrario si rischiano lesioni gravissime in caso di incidente.
- Non fissare alcun accessorio sulle cinture di sicurezza. I dispositivi progettati per migliorare il comfort o riposizionare il nastro della spalla delle cintura di sicurezza possono ridurre la capacità protettiva e aumentare il rischio di gravi lesioni in caso di incidente.

► Informazioni sulle cinture di sicurezza

Se si estende la cintura di sicurezza troppo velocemente, si bloccherà. Se si verifica questa evenienza, ritrarre leggermente la cintura di sicurezza, quindi estenderla lentamente.

Le cinture di sicurezza non forniscono una protezione totale in ogni tipo di incidente. Tuttavia nella maggior parte dei casi, le cinture di sicurezza riducono significativamente il rischio di gravi lesioni.

Nella maggior parte dei paesi l'uso delle cinture di sicurezza è obbligatorio. Si raccomanda di informarsi sulle normative legali dei paesi in cui si guida.

■ Promemoria cintura di sicurezza

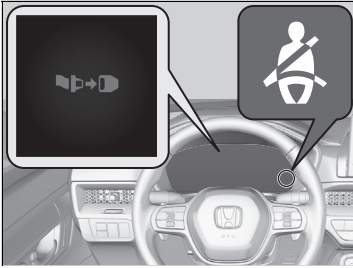

■ Sedili anteriori

Il sistema delle cinture di sicurezza comprende una spia sul quadro strumenti per segnalare al conducente, al passeggero anteriore o a entrambi di allacciare le cinture di sicurezza.

Se la modalità di alimentazione viene portata su ACCENSIONE e una cintura di sicurezza non è allacciata, la spia si accende. Se il conducente o il passeggero anteriore non allaccia la cintura, la spia rimane accesa.

Verrà emesso periodicamente un segnale acustico e la spia lampeggerà con il veicolo in movimento fino a quando la cintura di sicurezza non viene allacciata.

► Promemoria cintura di sicurezza

La spia si accende anche se il passeggero anteriore non allaccia la cintura di sicurezza entro sei secondi dal posizionamento della modalità di alimentazione su ACCENSIONE.

Quando nessuno occupa il sedile del passeggero anteriore, la spia non si accende e il cicalino non emette alcun segnale acustico.

Se la spia si accende o il cicalino emette un segnale acustico e nessuno è seduto nel sedile del passeggero anteriore.

Controllare se:

- Non vi è nulla di pesante poggiato sul sedile del passeggero anteriore.
- La cintura di sicurezza lato conducente è allacciata.

Se la spia non si accende quando il passeggero è seduto e non ha la cintura allacciata, potrebbe esserci un'interferenza con il sensore di rilevamento occupante. Controllare se:

- Sul sedile è presente un cuscino.
- Il passeggero anteriore non è seduto correttamente.

Se non è presente nessuna di queste condizioni, far controllare il veicolo dalla concessionaria.

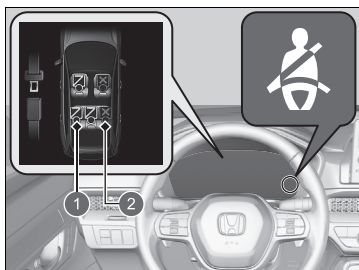

- 1 Allacciata
- 2 Slacciata

■ Sedili posteriori

Il veicolo monitora l'uso delle cinture sui sedili posteriori. L'interfaccia informazioni del conducente avverte se una delle cinture di sicurezza posteriori non viene utilizzata in presenza di un sedile occupato.

Sul display viene visualizzato un messaggio quando:

- Uno dei passeggeri posteriori non ha allacciato la cintura di sicurezza con la modalità di alimentazione impostata su ACCENSIONE.
- Una portiera posteriore viene aperta e poi chiusa.
- Uno dei passeggeri posteriori ha allacciato o slacciato la cintura di sicurezza.

La spia promemoria cintura di sicurezza lampeggia e il cicalino suona se uno dei passeggeri posteriori slaccia la cintura di sicurezza durante la guida.

■ Pretensionatori automatici cinture di sicurezza

I sedili anteriori e i sedili posteriori esterni sono dotati di pretensionatori automatici delle cinture di sicurezza per aumentare il livello di sicurezza.

I tensionatori tendono automaticamente le cinture di sicurezza anteriori e posteriori esterne durante una collisione frontale di moderata o grave entità, talvolta anche se la collisione non è così grave da attivare gli airbag anteriori o gli airbag per le ginocchia anteriori.

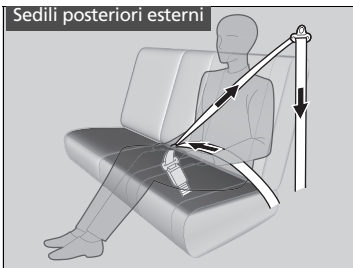
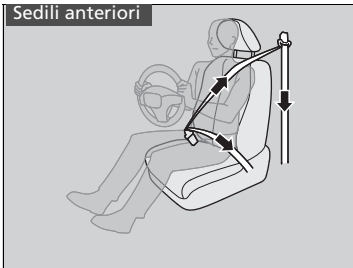

► Pretensionatori automatici cinture di sicurezza

I pretensionatori automatici delle cinture di sicurezza possono attivarsi una sola volta.

Se un pretensionatore automatico viene attivato, la spia SRS si accende. Rivolgersi alla concessionaria per sostituire il pretensionatore automatico e ispezionare completamente il sistema delle cinture di sicurezza poiché potrebbe non offrire protezione in un altro incidente.

In caso di impatto laterale di moderata o grave entità, si attivano anche i tensionatori su entrambi i lati del veicolo.

Allacciamento della cintura di sicurezza

Dopo avere regolato correttamente il sedile anteriore sedendo con la schiena dritta e ben appoggiata allo schienale (vedere le illustrazioni per una postura seduta corretta):

► Sedili P. 253



1. Estrarre lentamente la cintura di sicurezza.

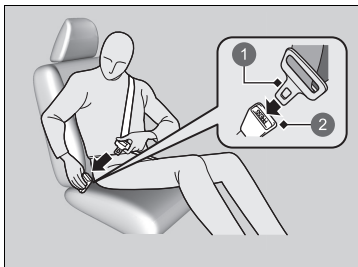

2. Inserire la piastrina di aggancio nella fibbia, quindi tirare la cinghia per verificare che la fibbia sia agganciata.

► Accertarsi che la cintura non sia attorcigliata o incastrata da nessuna parte.

1 Piastrina di aggancio

2 Fibbia

► Allacciamento della cintura di sicurezza

Se la cintura di sicurezza di un sedile non funziona oppure sembra non funzionare correttamente, il sedile non deve essere occupato. Una cintura che non funzioni correttamente potrebbe non proteggere l'occupante in caso di incidente. Far controllare la cintura dalla concessionaria quanto prima.

Se la cintura di sicurezza sembra bloccata in posizione di riavvolgimento completo, estrarre saldamente la cintura a tre punti di ancoraggio una volta, quindi farla riavvolgere. Successivamente, estrarla regolarmente dall'avvolgitore e allacciarla. Se non è possibile rilasciare la cintura di sicurezza dalla posizione di riavvolgimento completo, non permettere a nessuno di prendere posto sul sedile e portare il veicolo da una concessionaria per la riparazione.

► **Informazioni sulle cinture di sicurezza** P. 49

► **Controllo delle cinture di sicurezza** P. 60

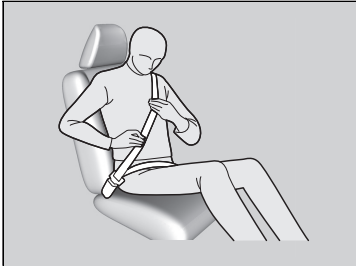

3. Posizionare la fascia addominale della cintura il più in basso possibile sul bacino (vedere l'illustrazione), quindi tirare la fascia diagonale della cintura in modo che la fascia addominale aderisca comodamente. Questo permette alle robuste ossa del bacino di assorbire l'energia di un impatto e riduce il rischio di lesioni interne.
4. Se necessario, tirare di nuovo la cintura per eliminare l'eventuale gioco, quindi controllare che la cintura poggia diagonalmente sul torace e sulla spalla. In questo modo le forze generate da un impatto vengono distribuite sulle ossa più robuste del tronco.

► Allacciamento della cintura di sicurezza

⚠ ATTENZIONE

Un posizionamento scorretto delle cinture di sicurezza può causare gravi lesioni o morte in caso di incidente.

Accertarsi che tutte le cinture di sicurezza siano posizionate correttamente prima della guida.

Per rilasciare la cintura, premere il pulsante rosso **PRESS** quindi guidare la cintura manualmente fino a quando si è riavvolta completamente.
Quando si esce dal veicolo, accertarsi che la cintura sia correttamente stivata e non rimanga incastrata nella portiera.

Non inserire mai oggetti estranei nella fibbia o nel meccanismo riavvolgitore.

■ Regolazione dell'ancoraggio superiore

I sedili anteriori e i sedili posteriori esterni sono dotati di ancoraggi superiori regolabili in base all'altezza degli occupanti.

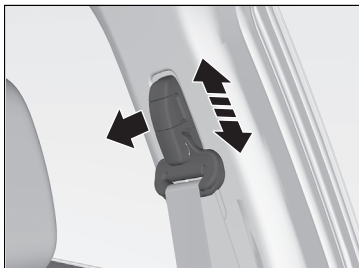

1. Spostare l'ancoraggio verso l'alto e verso il basso tirando l'ancoraggio superiore verso l'esterno.
2. Posizionare l'ancoraggio in modo che la cintura poggi diagonalmente sul torace e sulla spalla.

▣ Regolazione dell'ancoraggio superiore

Dopo avere effettuato una regolazione, accertarsi che la posizione dell'ancoraggio superiore sia fissata.

L'altezza dell'ancoraggio superiore può essere regolata su quattro livelli. Se la cintura viene a contatto con il collo, ridurre l'altezza un livello alla volta.

■ Cintura di sicurezza con ancoraggio rimovibile

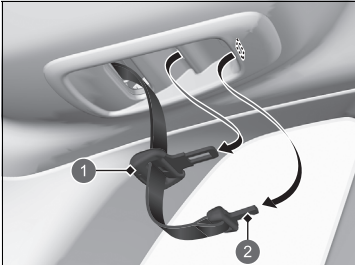

- ① Piastrina di aggancio
- ② Piastrina di aggancio piccola

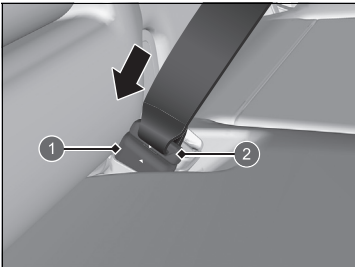

- ① Fibbia di ancoraggio
- ② Piastrina di aggancio piccola

1. Estrarre la piastrina di aggancio piccola della cintura di sicurezza e la piastrina di aggancio da ciascuna fessura di fissaggio nel rivestimento del padiglione.

2. Allineare i contrassegni a triangolo della piastrina di aggancio piccola e della fibbia di ancoraggio. Accertarsi che la cintura di sicurezza non sia attorcigliata. Fissare la cintura alla fibbia di ancoraggio.

☒ Cintura di sicurezza con ancoraggio rimovibile

⚠ ATTENZIONE

L'uso della cintura di sicurezza con l'ancoraggio rimovibile sganciato aumenta il rischio di lesioni gravi o mortali in caso di incidente.

Prima di utilizzare la cintura di sicurezza, accertarsi che l'ancoraggio rimovibile sia correttamente agganciato.

Per sganciare l'ancoraggio rimovibile, inserire la piastrina di aggancio nella fessura sul lato della fibbia di ancoraggio.

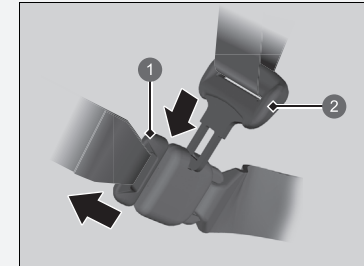

- ① Piastrina di aggancio piccola
- ② Piastrina di aggancio

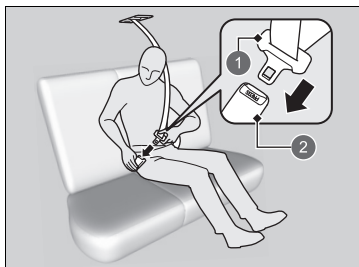

- ① Piastrina di aggancio
- ② Fibbia

- 3. Inserire la piastrina di aggancio nella fibbia.
Allacciare la cintura di sicurezza allo stesso modo della cintura di sicurezza a tre punti di ancoraggio.

■ Consigli per le donne in stato di gravidanza

Considerare una soluzione alternativa:

Il modo migliore per proteggere sia la madre che il feto durante la guida è di indossare sempre la cintura di sicurezza. Durante il posizionamento della cintura di sicurezza, indossare la fascia diagonale della cintura sul torace, evitando l'addome, e mantenere la fascia addominale della cintura il più in basso possibile sul bacino. (Vedere l'illustrazione.)



☒ Consigli per le donne in stato di gravidanza

Durante le visite mediche periodiche, chiedere al medico se si può continuare a guidare.

Per ridurre il rischio di lesioni per la madre e per il feto causate dall'attivazione dell'airbag anteriore:

- Durante la guida, sedersi con la schiena dritta e regolare il sedile il più indietro possibile ma in modo tale da mantenere comunque il completo controllo del veicolo.
- Se si occupa il sedile del passeggero anteriore, regolare il sedile il più indietro possibile.

Controllo delle cinture di sicurezza

Controllare regolarmente le condizioni delle cinture di sicurezza nel seguente modo:

- Estrarre completamente ciascuna cintura e controllare se presenta sfilacciature, tagli, bruciature o segni di usura.
- Controllare che le piastrine di aggancio e le fibbie funzionino regolarmente e che le cinture si riavvolgano facilmente.
 - Se la cintura non si riavvolge facilmente, un intervento di pulizia potrebbe risolvere il problema. Utilizzare esclusivamente sapone delicato e acqua tiepida. Non utilizzare candeggina o solventi per pulizia. Assicurarsi che la cintura sia completamente asciutta prima di consentirne il riavvolgimento.

Una cintura che non sia in buone condizioni o che non funzioni correttamente non fornirà un buon livello di protezione e pertanto deve essere sostituita non appena possibile.

Se una cintura viene usurata in seguito a un incidente potrebbe non fornire lo stesso livello di protezione in un altro incidente. Pertanto fare controllare le cinture di sicurezza dalla concessionaria dopo una collisione.

► Controllo delle cinture di sicurezza

ATTENZIONE

Il mancato controllo o la mancata manutenzione delle cinture di sicurezza può causare gravi lesioni o morte se le cinture non funzionano correttamente in caso di necessità.

Controllare regolarmente le cinture di sicurezza e fare riparare eventuali guasti non appena possibile.

ATTENZIONE: Non apportare modifiche o aggiungere elementi che impediscano ai dispositivi di regolazione delle cinture di sicurezza di rimuovere eventuali giochi o la regolazione del gruppo cinture di sicurezza per rimuovere eventuali giochi.

ATTENZIONE: È fondamentale sostituire l'intero gruppo dopo un impatto grave, anche se non vi sono danni visibili.

ATTENZIONE: Prestare attenzione ad evitare la contaminazione dei nastri con lucidi, oli e sostanze chimiche, in particolare con l'acido della batteria. Per una pulizia sicura, utilizzare sapone delicato e acqua. La cintura deve essere sostituita se i nastri risultano lacerati, contaminati o danneggiati.

Punti di ancoraggio

Sedili anteriori

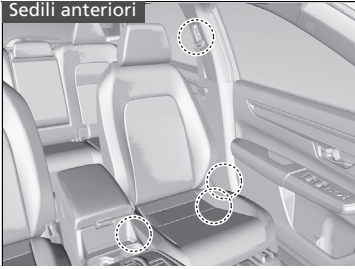

Durante la sostituzione delle cinture di sicurezza, utilizzare i punti di ancoraggio mostrati nelle immagini.

Il sedile anteriore è dotato di una cintura di sicurezza a tre punti di ancoraggio.

Sedili posteriori



I sedili posteriori sono dotati di tre cinture di sicurezza a tre punti di ancoraggio.

Componenti del sistema airbag

Gli airbag anteriori, per le ginocchia lato conducente, per le ginocchia lato passeggero anteriore, laterali, anteriori centrali e laterali a tendina si attivano a seconda della direzione e della gravità dell'impatto. Il sistema airbag include:

- Due airbag anteriori del sistema di sicurezza supplementare (SRS). L'airbag lato conducente è alloggiato al centro del volante, mentre l'airbag lato passeggero è alloggiato nel cruscotto. Entrambi sono contrassegnati con **SRS AIRBAG**.
- Due airbag per le ginocchia. L'airbag per le ginocchia lato conducente è ubicato sotto il piantone dello sterzo; l'airbag per le ginocchia lato passeggero anteriore è situato sotto il cassetto portaoggetti. Entrambi sono contrassegnati con **SRS AIRBAG**.
- Quattro airbag laterali, uno per il conducente, uno per il passeggero anteriore e due per i passeggeri dei sedili laterali posteriori. Gli airbag sono alloggiati nel bordo esterno degli schienali. Sono tutti contrassegnati con **SIDE AIRBAG**.
- Due airbag laterali a tendina, uno su ciascun lato del veicolo. Gli airbag sono alloggiati nel rivestimento del padiglione, sopra i finestrini. I montanti anteriori e posteriori sono contrassegnati con **SIDE CURTAIN AIRBAG**.
- Un airbag centrale. L'airbag è alloggiato al centro dello schienale del sedile del conducente. È contrassegnato con **CENTER AIRBAG**.
- Una centralina elettronica che, quando la modalità di alimentazione è su ACCENSIONE, monitora costantemente le informazioni sui vari sensori d'urto, sensori dei sedili e delle fibbie, sugli attivatori degli airbag, sui tensionatori delle cinture di sicurezza e altre informazioni sul veicolo. Durante una collisione l'unità può registrare tali informazioni.
- Pretensionatori automatici delle cinture di sicurezza per i sedili anteriori e posteriori.
- Sensori d'urto in grado di rilevare un impatto anteriore o laterale di moderata o grave entità.
- Una spia sul pannello della consolle che avverte il conducente che l'airbag anteriore lato passeggero anteriore è disattivato.
- Una spia sul quadro strumenti che avverte il conducente di un possibile guasto al sistema airbag o ai tensionatori delle cinture di sicurezza.
- Sensori di pressione in grado di rilevare un impatto laterale di moderata o grave entità.

■ Informazioni importanti sugli airbag

Gli airbag possono costituire un grave pericolo. Per eseguire la loro funzione, gli airbag devono gonfiarsi con una forza notevole. Pertanto, sebbene contribuiscano in molti casi a salvare la vita, gli airbag possono causare ustioni, ecchimosi e altre lesioni minori, ma talvolta anche letali se gli occupanti non sono seduti correttamente con la cintura allacciata.

Cosa fare: Indossare sempre la cintura di sicurezza in modo corretto, sedersi con la schiena dritta e il più lontano possibile dal volante ma comunque in modo da mantenere il completo controllo del veicolo. Il passeggero anteriore deve spostare il proprio sedile il più lontano possibile dal cruscotto.

È opportuno tenere presente che nessun sistema di sicurezza può garantire la protezione totale da lesioni o morte in caso di incidenti gravi, anche se si indossano correttamente le cinture di sicurezza e gli airbag si attivano.

Non collocare oggetti pesanti o appuntiti tra sé e l'airbag anteriore. Tenere sulle ginocchia oggetti pesanti o appuntiti oppure guidare con una pipa o un altro oggetto appuntito in bocca può causare lesioni in caso di gonfiaggio dell'airbag anteriore.

Non fissare o posizionare oggetti sui coperchi degli airbag anteriori, per le ginocchia lato conducente e lato passeggero anteriore. La presenza di oggetti sui coperchi contrassegnati con **SRS AIRBAG** potrebbe compromettere il corretto funzionamento degli airbag o essere spostati all'interno del veicolo e colpire gli altri passeggeri in caso di gonfiaggio degli airbag.

☒ Informazioni importanti sugli airbag

Non tentare di disattivare gli airbag. Gli airbag insieme alle cinture di sicurezza offrono il massimo livello di protezione.

Durante la guida, tenere le mani sul volante in modo che mani e braccia non si trovino sulla traiettoria dell'airbag anteriore. Non poggiare le braccia sul coperchio dell'airbag.

Tipi di airbag

Il veicolo è dotato di cinque tipi di airbag:

- **Airbag anteriori:** Airbag davanti ai sedili lato conducente e passeggero anteriore.
- **Airbag ginocchia:** Airbag sotto il piantone dello sterzo e sotto il cassetto portaoggetti.
- **Airbag centrale:** Airbag al centro dello schienale del sedile del conducente.
- **Airbag laterali:** Airbag posizionati negli schienali dei sedili lato conducente, passeggero anteriore e posteriori esterni.
- **Airbag laterali a tendina:** Airbag sopra i finestrini.

Ciascun tipo viene descritto nelle pagine seguenti.

Airbag anteriori (SRS)

Gli airbag anteriori SRS si gonfiano in caso di collisione di moderata o grave entità per aiutare a proteggere la testa e il torace del conducente e/o del passeggero anteriore.

SRS (sistema di sicurezza supplementare) indica che gli airbag sono progettati per integrare la funzione delle cinture di sicurezza e non le sostituiscono. Le cinture di sicurezza rappresentano il sistema di sicurezza principale per gli occupanti.

■ Ubicazione

L'airbag anteriore del guidatore è alloggiato al centro del volante, mentre l'airbag del passeggero anteriore è alloggiato nel cruscotto. Entrambi sono contrassegnati con **SRS AIRBAG**.

►► Tipi di airbag

Gli airbag possono gonfiarsi in qualsiasi momento quando la modalità di alimentazione si trova su ACCENSIONE.

Dopo il gonfiaggio di un airbag in caso di incidente, può essere prodotta una piccola quantità di fumo. Ciò è dovuto al processo di combustione del materiale del dispositivo di gonfiaggio e non è nocivo. Tuttavia, può causare disturbi temporanei negli individui affetti da problemi respiratori. In tal caso, uscire dal veicolo non appena è sicuro farlo.

■ Funzionamento

Gli airbag anteriori sono progettati per gonfiarsi in caso di collisioni frontali di moderata o grave entità. Quando il veicolo decelera improvvisamente, i sensori inviano le informazioni alla centralina di comando che impartisce il comando per gonfiare uno o entrambi gli airbag anteriori.

Una collisione frontale può essere uno scontro centrato o eccentrico tra due veicoli, oppure uno scontro del veicolo contro un oggetto stazionario, come un muro di cemento.

■ Funzionamento degli airbag anteriori

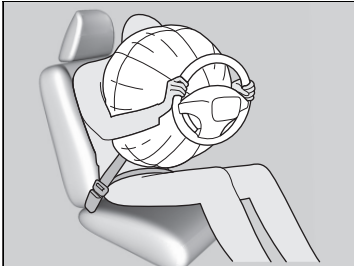

In caso di incidente la cintura di sicurezza trattiene il tronco, mentre l'airbag anteriore fornisce la protezione supplementare per la testa e il torace. Gli airbag anteriori si sgonfiano immediatamente, in modo da non interferire con la visibilità del conducente e la capacità di sterzare o azionare gli altri comandi.

Il tempo totale richiesto per il gonfiaggio e lo sgonfiaggio è talmente breve che la maggior parte degli occupanti non si accorge che gli airbag si sono attivati fino al momento dello sgonfiaggio.

■ Casi in cui gli airbag anteriori non dovrebbero attivarsi

Scontri frontali di minore entità: Gli airbag anteriori sono progettati per integrare la funzione delle cinture di sicurezza e salvare la vita, non per evitare piccole abrasioni o fratture derivanti da scontri frontali di lieve o grave entità.

Impatti laterali: Gli airbag anteriori possono offrire protezione quando una decelerazione improvvisa proietta il conducente o il passeggero anteriore verso la parte anteriore del veicolo. Gli airbag laterali e gli airbag laterali a tendina sono progettati specificatamente per ridurre la gravità delle lesioni che possono verificarsi in caso di impatti laterali di moderata o grave entità, tali da spingere il conducente o il passeggero verso il lato del veicolo.

Impatti posteriori: I poggiatesta e le cinture di sicurezza sono i dispositivi di sicurezza più efficaci in caso di impatto posteriore. Gli airbag anteriori non possono fornire una protezione efficiente in quanto non sono concepiti per attivarsi in questi tipi di collisioni.

Ribaltamenti: Le cinture di sicurezza e gli airbag laterali a tendina offrono il massimo livello di sicurezza in caso di ribaltamento. Gli airbag anteriori non sono progettati per attivarsi in caso di ribaltamento, quindi non offrono una protezione efficiente.

■ Attivazione degli airbag anteriori con danni minimi o nessun danno visibile

Poiché il sistema airbag rileva una decelerazione improvvisa, un impatto violento sul telaio del veicolo o sulla sospensione potrebbe causare l'attivazione di uno o più airbag. Ciò potrebbe verificarsi, ad esempio, quando si urta contro il bordo del marciapiede, il bordo di una fossa o un altro oggetto fisso basso che causa una decelerazione improvvisa nel telaio del veicolo. Poiché l'impatto avviene al di sotto del veicolo, i danni potrebbero non essere evidenti.

■ Mancata attivazione degli airbag anteriori, anche in caso di danni esterni apparentemente gravi

Poiché le zone deformabili della carrozzeria assorbono l'energia prodotta durante un impatto, l'entità dei danni visibili non sempre indica un funzionamento corretto dell'airbag. Infatti alcune collisioni possono causare gravi danni senza che gli airbag si attivino, questo perché gli airbag non erano necessari oppure perché non avrebbero comunque fornito la protezione necessaria.

■ Sistema di disattivazione dell'airbag passeggero anteriore

Se è indispensabile montare un seggiolino di sicurezza per bambini rivolto all'indietro nel sedile del passeggero anteriore, disattivare manualmente il sistema airbag passeggero anteriore mediante la chiave incorporata.

■ Interruttore ON/OFF airbag passeggero anteriore

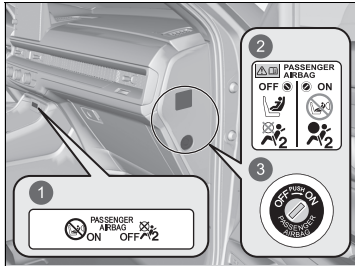

- 1 Spia **ON/OFF** airbag passeggero anteriore
- 2 Etichetta di avvertenza sistema
- 3 Interruttore **ON/OFF**

Quando l'interruttore **ON/OFF** airbag passeggero anteriore è posizionato su:

OFF: L'airbag passeggero anteriore è disattivato.

L'airbag passeggero anteriore non si gonfia durante uno scontro frontale che attiva il gonfiaggio dell'airbag anteriore lato guida.

La spia di disattivazione dell'airbag passeggero anteriore rimane accesa come promemoria.

ON: L'airbag passeggero anteriore è attivato. La spia di attivazione dell'airbag passeggero anteriore si accende e rimane accesa per circa 60 secondi.

⚠ Sistema di disattivazione dell'airbag passeggero anteriore

⚠ ATTENZIONE

Il sistema airbag passeggero anteriore deve essere disattivato qualora non sia possibile evitare di collocare un seggiolino di sicurezza per bambini rivolto all'indietro nel sedile passeggero anteriore.

Se si gonfia, l'airbag passeggero anteriore può colpire il seggiolino di sicurezza per bambini rivolto all'indietro con una forza sufficiente da causare la morte del bambino o lesioni estremamente gravi.

⚠ ATTENZIONE

Attivare il sistema airbag passeggero anteriore se non viene utilizzato il seggiolino di sicurezza per bambini rivolto all'indietro sul sedile passeggero anteriore.

La disattivazione del sistema airbag passeggero anteriore può causare lesioni gravi o morte in caso di incidente.

■ Per disattivare il sistema airbag passeggero anteriore

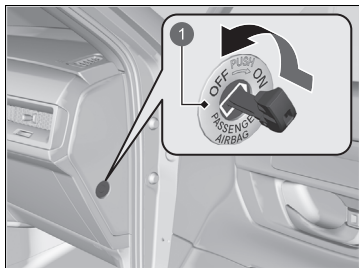

- 1 Interruttore **ON/OFF** airbag passeggero anteriore

■ Spia di disattivazione dell'airbag passeggero anteriore

Quando il sistema airbag passeggero anteriore viene attivato, la spia si spegne poco dopo aver impostato la modalità di alimentazione su ACCENSIONE.

Quando il sistema airbag passeggero anteriore viene disattivato, la spia rimane accesa, o si spegne temporaneamente per poi riaccendersi.

►► Per disattivare il sistema airbag passeggero anteriore

AVVISO

- Utilizzare la chiave incorporata del veicolo per ruotare l'interruttore **ON/OFF** dell'airbag passeggero anteriore. Se si usa una chiave diversa, l'interruttore potrebbe venire danneggiato o il sistema airbag passeggero anteriore potrebbe non funzionare correttamente.
- Non chiudere la portiera o applicare un carico eccessivo sulla chiave incorporata mentre è inserita nell'interruttore **ON/OFF** dell'airbag passeggero anteriore. Ciò potrebbe causare danni all'interruttore o alla chiave.

Si consiglia vivamente di non montare il seggiolino di sicurezza per bambini rivolto all'indietro sul sedile del passeggero anteriore.

► Protezione dei neonati P. 88

È responsabilità del proprietario impostare il sistema airbag passeggero anteriore su **OFF** quando si colloca un seggiolino di sicurezza per bambini rivolto all'indietro sul sedile passeggero anteriore.

Quando sul sedile passeggero anteriore non è presente un seggiolino di sicurezza per bambini rivolto all'indietro, riattivare il sistema.

■ Etichetta sistema di disattivazione dell'airbag passeggero anteriore

L'etichetta si trova sul pannello laterale del quadro strumenti lato passeggero anteriore.



- ❶ Neonato nel seggiolino di sicurezza per bambini rivolto all'indietro: Può essere posizionato sul sedile anteriore, se indispensabile
- ❷ Non può essere posizionato sul sedile anteriore
- ❸ L'airbag passeggero anteriore è: Attivo
- ❹ Non attivo

Airbag ginocchia

Gli airbag SRS per le ginocchia si gonfiano in caso di collisione frontale di moderata o grave entità per mantenere il conducente e/o il passeggero anteriore nella posizione corretta e per contribuire a trarre il massimo vantaggio dagli altri dispositivi di sicurezza del veicolo.

L'**SRS** (sistema di sicurezza supplementare) indica che gli airbag sono progettati per integrare la funzione delle cinture di sicurezza e non per sostituirle. Le cinture di sicurezza rappresentano il sistema di sicurezza principale per gli occupanti.

■ Ubicazione

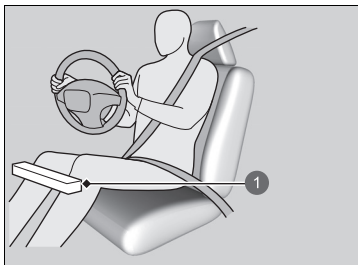

1 Ubicazione airbag per le ginocchia lato conducente

L'airbag per le ginocchia lato conducente e lato passeggero anteriore sono rispettivamente alloggiati sotto il piantone dello sterzo e il cassetto portaoggetti.

Entrambi sono contrassegnati con **SRS AIRBAG**.

►► Airbag ginocchia

Non montare accessori su o in prossimità di un airbag per le ginocchia che potrebbero interferire con il corretto funzionamento dell'airbag, o anche ferire gli altri passeggeri in caso di gonfiaggio dell'airbag.

Il conducente e il passeggero anteriore non devono posizionare oggetti sotto il sedile o dietro i piedi. Gli oggetti possono interferire con il corretto gonfiaggio dell'airbag in caso di una collisione frontale grave o moderata e potrebbe non garantire una protezione adeguata.

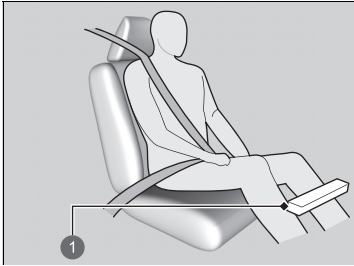

- 1 Ubicazione dell'airbag per le ginocchia lato passeggero

■ Funzionamento

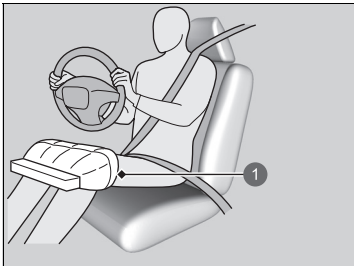

- 1 Airbag per le ginocchia lato conducente attivato

Gli airbag per le ginocchia lato conducente e lato passeggero anteriore si attivano insieme agli airbag lato conducente e lato passeggero anteriore rispettivamente.

Anche se l'entità della collisione non è abbastanza grave da attivare gli airbag anteriori, è possibile che si gonfi soltanto l'airbag per le ginocchia.

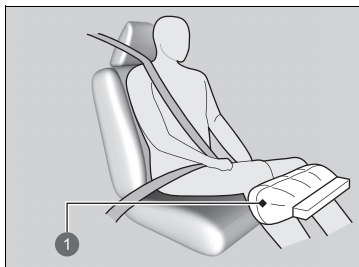

- 1 Airbag per le ginocchia lato passeggero attivato

■ Attivazione degli airbag per le ginocchia con danni minimi o nessun danno visibile

Poiché il sistema airbag rileva una decelerazione improvvisa, un impatto violento sul telaio del veicolo o sulla sospensione potrebbe causare l'attivazione di uno o più airbag.

Ciò potrebbe verificarsi, ad esempio, quando si urta contro il bordo del marciapiede, il bordo di una fossa o un altro oggetto fisso basso che causa una decelerazione improvvisa nel telaio del veicolo. Poiché l'impatto avviene al di sotto del veicolo, i danni potrebbero non essere evidenti.

■ Mancata attivazione degli airbag per le ginocchia, anche in caso di danni esterni apparentemente gravi

Poiché le zone deformabili della carrozzeria assorbono l'energia prodotta durante un impatto, l'entità dei danni visibili non sempre indica un funzionamento corretto dell'airbag. Infatti alcune collisioni possono causare gravi danni senza che gli airbag si attivino, questo perché gli airbag non erano necessari oppure perché non avrebbero comunque fornito la protezione necessaria.

Airbag centrale

L'airbag centrale è progettato per contribuire a proteggere la testa del conducente e del passeggero anteriore in caso di impatto laterale di moderata o grave entità.

■ Ubicazione

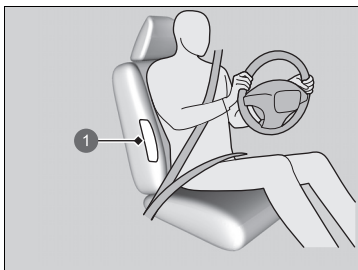

1 Ubicazione airbag centrale

L'airbag centrale è alloggiato al centro dello schienale del sedile del conducente.

È contrassegnato con **CENTER AIRBAG**.

■ Funzionamento

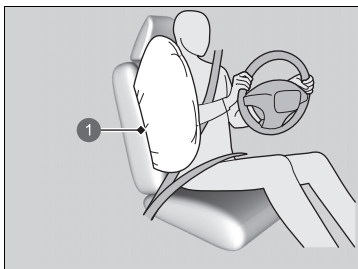

1 Airbag centrale

⚠ Airbag centrale

Assicurarsi che il sedile del conducente e del passeggero anteriore siano sempre in posizione verticale. Appoggiarsi sul percorso dell'airbag centrale può impedire l'attivazione appropriata dell'airbag aumentando il rischio di lesioni gravi.

Non montare accessori sull'airbag centrale o accanto ad esso. Questi possono interferire con il corretto funzionamento degli airbag, o ferire qualcuno se l'airbag si gonfia.

Non aprire il coperchio del vano console centrale durante la guida.

Non coprire o sostituire il rivestimento dello schienale del sedile del conducente senza aver prima consultato una concessionaria.

La copertura o la sostituzione non adeguata del rivestimento dello schienale del sedile del conducente può impedire il corretto gonfiaggio dell'airbag centrale in caso di impatto laterale.

■ Attivazione dell'airbag centrale con danni minimi o nessun danno visibile

Poiché il sistema airbag rileva una decelerazione improvvisa, un impatto violento sul lato del telaio può provocare l'attivazione dell'airbag centrale. In questi casi, i danni derivati dall'impatto potrebbero essere minimi o nulli, anche se i sensori d'urto laterale hanno rilevato un impatto di entità tale da attivare l'airbag.

■ Mancata attivazione dell'airbag centrale, anche in caso di danni esterni apparentemente gravi

È possibile che l'airbag centrale non si gonfi durante un impatto che provoca danni apparentemente gravi. Ciò può accadere quando il punto d'impatto si trova verso la parte più anteriore o posteriore del veicolo oppure quando le zone deformabili della carrozzeria assorbono la maggior parte dell'energia dello scontro. In entrambi i casi, l'airbag centrale non sarebbe necessario e comunque non fornirebbe la protezione necessaria.

Airbag laterali

Gli airbag laterali contribuiscono a proteggere il tronco e la parte pelvica del conducente, del passeggero anteriore o di un occupante dei sedili posteriori esterni durante un impatto laterale di moderata o grave entità.

■ Ubicazione

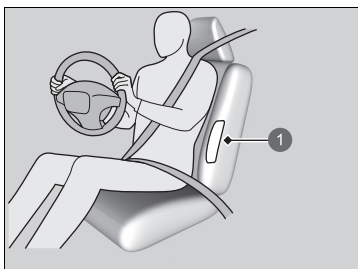

① Ubicazione airbag laterale



① Ubicazione airbag laterale

Gli airbag laterali sono alloggiati nel bordo esterno degli schienali dei sedili del conducente, del passeggero e posteriori esterni.

Sono tutti contrassegnati con **SIDE AIRBAG**.

✎ Airbag laterali

Non montare accessori sugli airbag laterali o accanto ad essi. Questi possono interferire con il corretto funzionamento degli airbag o ferire qualcuno se l'airbag si gonfia.

■ Funzionamento

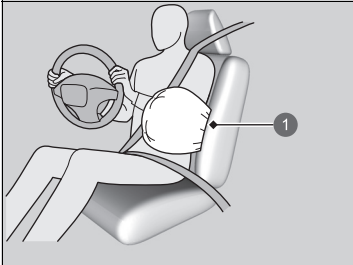

1 Airbag laterale attivato

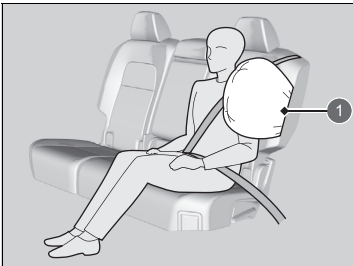

1 Airbag laterale attivato

■ Attivazione di un airbag laterale con danni minimi o nessun danno visibile

Poiché il sistema airbag rileva una decelerazione improvvisa, un impatto violento sul lato del telaio può provocare l'attivazione di un airbag laterale. In questi casi, i danni derivati dall'impatto potrebbero essere minimi o nulli, anche se i sensori d'urto laterale hanno rilevato un impatto di entità tale da attivare l'airbag.

⚠ Airbag laterali

Non coprire o sostituire i rivestimenti degli schienali dei sedili senza aver prima consultato una concessionaria.

La copertura o la sostituzione non adeguata dei rivestimenti degli schienali dei sedili può impedire il corretto gonfiaggio degli airbag laterali in caso di impatto laterale.

Non consentire al passeggero anteriore di appoggiarsi lateralmente con la testa nella traiettoria di gonfiaggio dell'airbag laterale. Durante il gonfiaggio, l'airbag laterale può colpire con forza e ferire gravemente il passeggero.

L'attivazione dell'airbag laterale è controllata da un sensore di pressione all'interno di ciascuna portiera anteriore. Danni o modifiche all'interno o all'esterno delle portiere possono influire negativamente sull'attivazione dell'airbag laterale. Contattare una concessionaria autorizzata prima di sostituire o riparare una portiera anteriore.

■ **Mancata attivazione di un airbag laterale, anche in caso di danni esterni apparentemente gravi**

È possibile che un airbag laterale non si gonfi durante un impatto che provoca danni apparentemente gravi. Ciò può accadere quando il punto d'impatto si trova verso la parte più anteriore o posteriore del veicolo, oppure quando le zone deformabili della carrozzeria assorbono la maggior parte dell'energia dello scontro. In entrambi i casi, l'airbag laterale non sarebbe necessario e comunque non fornirebbe la protezione necessaria.

Airbag laterali a tendina

Gli airbag laterali a tendina aiutano a proteggere la testa del conducente e dei passeggeri che occupano i sedili esterni durante gli impatti laterali di moderata o grave entità.

Ubicazione

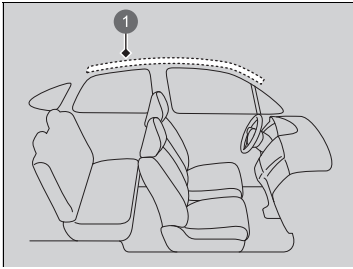

1 Ubicazione airbag laterale a tendina

Gli airbag laterali a tendina si trovano nella plafoniera sopra i finestrini su entrambi i lati del veicolo.

▣ Airbag laterali a tendina

Gli airbag laterali a tendina offrono la massima efficienza quando l'occupante è seduto con la schiena dritta e bene appoggiata al sedile e la cintura allacciata.

Non fissare oggetti ai finestrini o ai montanti del tetto che potrebbero interferire con il corretto funzionamento degli airbag laterali a tendina.

Non appendere una gruccia o oggetti pesanti sul gancio per abiti. Ciò può causare lesioni in caso di gonfiaggio dell'airbag laterale a tendina.

■ Funzionamento

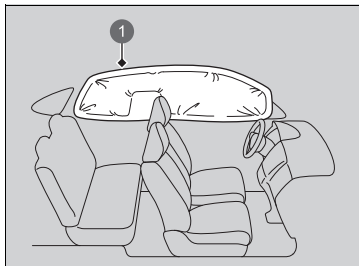

L'airbag laterale a tendina è progettato per attivarsi in caso di impatto laterale di moderata o grave entità.

① Airbag laterale a tendina attivato

■ Attivazione degli airbag laterali a tendina in caso di collisione frontale

Uno o entrambi gli airbag laterali a tendina possono gonfiarsi anche in caso di collisione frontale eccentrica di moderata o grave entità.

Spie del sistema airbag

In caso di guasto al sistema airbag, la spia SRS si accende e sull'interfaccia informazioni conducente viene visualizzato un messaggio.

■ Spia del sistema di sicurezza supplementare (SRS)

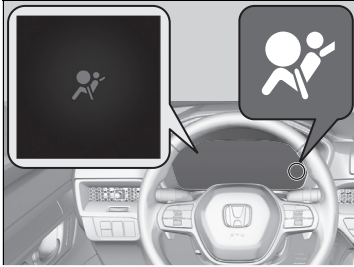

■ Quando la modalità di alimentazione è su ACCENSIONE

La spia si accende per alcuni secondi, quindi si spegne. Ciò indica che il sistema funziona correttamente.

Se la spia si accende in qualsiasi altro momento oppure non si accende affatto, rivolgersi alla concessionaria per fare controllare il sistema non appena possibile. In caso contrario gli airbag e i tensionatori delle cinture di sicurezza potrebbero non funzionare correttamente quando è necessario.

▣ Spia del sistema di sicurezza supplementare (SRS)

⚠ ATTENZIONE

Se la spia SRS viene ignorata, si rischiano gravi lesioni o la morte se i sistemi airbag o i tensionatori non dovessero funzionare correttamente.

Se la spia SRS si accende a indicare la presenza di un possibile guasto, fare controllare il veicolo dalla concessionaria non appena possibile.

⚠ ATTENZIONE

Se la spia SRS si accende, rimuovere immediatamente il seggiolino di sicurezza per bambini rivolto all'indietro dal sedile passeggero anteriore. Anche se l'airbag passeggero anteriore è stato disattivato, non ignorare la spia SRS.

Potrebbe essere presente un guasto nel sistema SRS che potrebbe causare l'attivazione dell'airbag passeggero anteriore, con conseguenti lesioni gravi o morte.

■ Spia di disattivazione dell'airbag passeggero anteriore



■ Quando la spia di disattivazione dell'airbag passeggero si accende

La spia rimane accesa se il sistema airbag passeggero anteriore è disattivato.

Quando sul sedile passeggero anteriore non è presente un seggiolino di sicurezza per bambini rivolto all'indietro, riattivare manualmente il sistema. La spia deve spegnersi.

Manutenzione dell'airbag

Non è necessario, ed è sconsigliato, eseguire autonomamente interventi di manutenzione o sostituzione di qualsiasi componente del sistema airbag. Tuttavia, è opportuno fare controllare il veicolo dalla concessionaria nei seguenti casi:

■ Dopo l'attivazione degli airbag

Se un airbag si è gonfiato, la centralina di comando e gli altri componenti associati al sistema devono essere sostituiti. Analogamente, è necessario sostituire un tensionatore automatico della cintura di sicurezza che si è attivato.

■ In caso di collisione di moderata o grave entità

Anche se gli airbag non si sono gonfiati, fare controllare i seguenti componenti dalla concessionaria: i tensionatori delle cinture di sicurezza per i sedili anteriori e posteriori esterni nonché tutte le cinture di sicurezza indossate al momento della collisione.

⚠ Manutenzione dell'airbag

È vietato rimuovere i componenti dell'airbag dal veicolo.

In caso di guasto o blocco o in seguito al gonfiaggio dell'airbag e/o all'attivazione dei pretensionatori delle cinture di sicurezza, rivolgersi a un tecnico qualificato per la manutenzione.

Si sconsiglia di utilizzare componenti di sistemi airbag recuperati, inclusi l'airbag, i tensionatori, i sensori e la centralina di comando.

Informazioni sull'impianto frenante post-collisione

Quando il sistema airbag viene attivato dopo il rilevamento di una collisione, questo sistema aziona contemporaneamente i freni e limita la propulsione per ridurre i danni causati da una collisione secondaria.

Condizioni per l'attivazione

L'impianto frenante post-collisione si attiva quando il sistema airbag o i pretensionatori automatici delle cinture di sicurezza si attivano a causa di una collisione frontale o di un impatto laterale.

Tuttavia, non si attiva se i componenti del sistema sono danneggiati.

Condizioni di annullamento

Dopo l'attivazione dell'impianto frenante post-collisione, il sistema viene annullato se si verifica una delle seguenti condizioni.

- Il veicolo è fermo.
- Si preme il pedale dell'acceleratore dopo averlo rilasciato.

Impianto frenante post-collisione

Questo sistema potrebbe non essere in grado di ridurre i danni causati dalle collisioni secondarie in tutte le situazioni. La sua efficacia dipende dalle circostanze della collisione.

In caso di collisione, verificare l'area circostante e guidare con attenzione il veicolo secondo necessità per parcheggiare in un luogo sicuro.

Protezione dei bambini

Ogni anno molti bambini rimangono feriti o perdono la vita a causa di incidenti stradali, perché non utilizzano un seggiolino di sicurezza, o non lo utilizzano correttamente. Gli incidenti stradali infatti sono la causa principale di morte per i bambini fino ai 12 anni di età.

Per ridurre il numero di bambini che perdono la vita o rimangono feriti, i neonati e i bambini devono essere fissati correttamente quando si trovano nel veicolo.

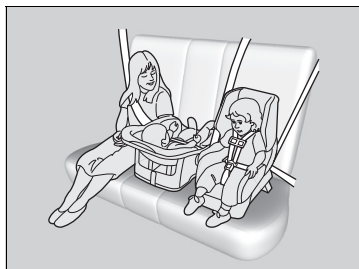

I bambini devono essere seduti correttamente sui sedili posteriori. Questo perché:

- L'attivazione di un airbag anteriore può causare lesioni o la morte di un bambino seduto sul sedile anteriore.
- Un bambino seduto sul sedile anteriore può interferire con la capacità del conducente di controllare il veicolo in modo sicuro.
- Le statistiche dimostrano che la sicurezza dei bambini di ogni età, peso e altezza aumenta se sono seduti sul sedile posteriore con la cintura allacciata.

Protezione dei bambini

Aletta parasole passeggero anteriore

ATTENZIONE



NON utilizzare mai un seggiolino di sicurezza per bambini rivolto all'indietro su un sedile protetto da un AIRBAG ATTIVO sul lato anteriore, poiché potrebbe provocare LESIONI GRAVI o LETALI al bambino.

ATTENZIONE

Il mancato uso o l'uso improprio del seggiolino di sicurezza per bambini può causare gravi lesioni o la morte dei bambini coinvolti in un incidente.

Se il bambino è troppo piccolo per indossare una cintura di sicurezza, utilizzare un seggiolino di sicurezza idoneo. Per i bambini più grandi, utilizzare la cintura di sicurezza e, se necessario, un cuscino di rialzo per bambini.

- Non tenere mai un bambino sulle ginocchia perché non è possibile proteggerlo in caso di collisione.
- Il passeggero non deve mai passare la propria cintura sul bambino. In caso di incidente, la cintura potrebbe esercitare troppa pressione sul bambino e provocare lesioni gravi o addirittura letali.
- Non utilizzare la stessa cintura per due bambini. Entrambi i bambini possono subire gravi lesioni in caso di incidente.
- I bambini troppo piccoli per indossare la cintura di sicurezza devono essere bloccati adeguatamente in un seggiolino di sicurezza per bambini montato correttamente sul veicolo utilizzando la cintura di sicurezza o il sistema di ancoraggio per bambini.

►► Protezione dei bambini

In molti paesi la legislazione prevede che tutti i bambini fino ai 12 anni, e la cui altezza non supera i 150 cm, siano fissati correttamente nel sedile posteriore.

In molti paesi è obbligatorio utilizzare un seggiolino di sicurezza per bambini adeguato e omologato per il trasporto dei bambini sul sedile del passeggero. Verificare le normative locali interessate.

Si consiglia di utilizzare seggiolini di sicurezza per bambini conformi alle specifiche riportate nella normativa UN n. 44 o n. 129, o alle normative dei paesi in cui si guida.

► Scelta del seggiolino di sicurezza per bambini P. 91

- Non permettere ai bambini di utilizzare i comandi per aprire le portiere, i finestrini o per regolare i sedili.
- Non lasciare i bambini all'interno del veicolo senza la supervisione di un adulto, soprattutto quando fa caldo perché la temperatura dell'abitacolo può aumentare a tal punto da causare la morte. Inoltre i bambini lasciati soli possono attivare i comandi del veicolo e metterlo accidentalmente in moto.

► Protezione dei bambini

ATTENZIONE: Utilizzare il pulsante di blocco alzacristalli elettrici per impedire ai bambini di aprire i finestrini. In questo modo si impedisce ai bambini di giocare con i finestrini, cosa che potrebbe esporli a pericoli o distrarre il conducente.

► **Apertura/chiusura degli alzacristalli elettrici** P. 223

ATTENZIONE: Quando si lascia il veicolo incustodito o con altri occupanti, accertarsi sempre di estrarre e portare con sé la chiave di accensione.

Sull'aletta parasole del passeggero è presente un'etichetta di avvertenza che ricorda i rischi correlati all'airbag anteriore lato passeggero e le precauzioni per garantire la sicurezza dei bambini.

Leggere e seguire le istruzioni riportate su questa etichetta.

► **Etichette di sicurezza** P. 114

Sicurezza di neonati e bambini piccoli

■ Protezione dei neonati

Per il trasporto dei neonati è necessario utilizzare un seggiolino di sicurezza per bambini rivolto all'indietro, fino a quando non raggiungono il limite di peso o di altezza stabilito dal produttore.

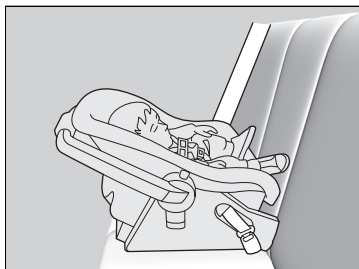

■ Posizionamento di un seggiolino di sicurezza per bambini rivolto all'indietro

I seggiolini di sicurezza per bambini devono essere posizionati e fissati sul sedile posteriore.

- Si consiglia vivamente di montare il seggiolino di sicurezza per bambini direttamente dietro il sedile del passeggero anteriore, spostare il sedile il più possibile in avanti, secondo necessità, e lasciarlo vuoto.
- Accertarsi che non vi siano punti di contatto tra il seggiolino di sicurezza per bambini e il sedile di fronte ad esso.

In caso contrario, si può utilizzare un seggiolino di sicurezza per bambini rivolto all'indietro di dimensioni minori.

► Protezione dei neonati

⚠ ATTENZIONE

Il posizionamento del seggiolino di sicurezza per bambini rivolto all'indietro sul sedile anteriore può causare gravi lesioni o la morte del bambino in caso di gonfiaggio dell'airbag passeggero anteriore.

Posizionare sempre il seggiolino di sicurezza per bambini rivolto all'indietro sul sedile posteriore, non su quello anteriore.

Se installato correttamente, il seggiolino di sicurezza per bambini rivolto all'indietro può impedire al conducente o al passeggero anteriore di spostare il sedile completamente indietro o di bloccare lo schienale nella posizione desiderata.

►► Protezione dei neonati

Molti esperti raccomandano di utilizzare il seggiolino di sicurezza rivolto all'indietro per bambini fino a due anni, se l'altezza e il peso del bambino lo consentono.

Non posizionare mai i seggiolini di sicurezza per bambini rivolti all'indietro nel senso di marcia.

Fare sempre riferimento alle istruzioni del produttore del seggiolino prima dell'installazione.

Se l'airbag anteriore lato passeggero si gonfia, può colpire con estrema forza il seggiolino di sicurezza per bambini rivolto all'indietro, spostandolo o smontandolo e ferendo gravemente il bambino.

Se non si può evitare di montare un seggiolino di sicurezza per bambini rivolto all'indietro nel sedile passeggero anteriore, disattivare manualmente il sistema airbag passeggero anteriore.

► **Sistema di disattivazione dell'airbag passeggero anteriore** P. 67

■ Protezione dei bambini più piccoli

Se il peso e l'altezza non rientrano nella fascia del seggiolino di sicurezza per bambini rivolto all'indietro, il bambino potrà viaggiare in un seggiolino di sicurezza rivolto in avanti fissato saldamente, fino a quando il peso e l'altezza rientrano nella fascia prevista per questo tipo di seggiolino.

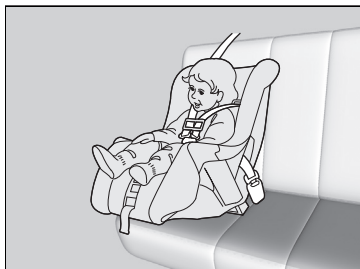

■ Posizionamento del seggiolino di sicurezza per bambini rivolto in avanti

Si consiglia vivamente di posizionare un seggiolino di sicurezza per bambini rivolto in avanti sul sedile posteriore.

Il posizionamento del seggiolino di sicurezza per bambini rivolto in avanti sul sedile anteriore può essere pericoloso. Il sedile posteriore è il posto più sicuro per un bambino.

►► Protezione dei bambini più piccoli

⚠ATTENZIONE

Il posizionamento del seggiolino di sicurezza per bambini rivolto in avanti sul sedile anteriore può causare gravi lesioni o la morte del bambino in caso di gonfiaggio dell'airbag anteriore.

Se non si può evitare di posizionare il seggiolino di sicurezza per bambini rivolto in avanti sul sedile anteriore, spostare il sedile il più indietro possibile e allacciare la cintura del bambino.

Informarsi sulle leggi e sulle normative relative all'uso di seggiolini di sicurezza per bambini in vigore nel paese in cui si guida e seguire le istruzioni del produttore.

■ Scelta del seggiolino di sicurezza per bambini

Alcuni seggiolini di sicurezza per bambini sono compatibili con gli ancoraggi inferiori. Alcuni sono dotati di un dispositivo di accoppiamento rigido, mentre altri dispongono di un dispositivo di accoppiamento flessibile. Entrambi sono semplici da utilizzare. È possibile montare alcuni seggiolini di sicurezza per bambini di design precedente utilizzando la cintura di sicurezza. Indipendentemente dal tipo scelto, attenersi alle istruzioni d'uso e di manutenzione del produttore del seggiolino incluse le date di scadenza consigliate e alle istruzioni riportate nel presente manuale. Il montaggio corretto è fondamentale per ottimizzare la sicurezza del bambino.

Il tipo flessibile potrebbe non essere disponibile in tutti i paesi.

Nei sedili e nei veicoli non dotati di ancoraggi inferiori, per maggiore sicurezza montare il seggiolino di sicurezza per bambini utilizzando la cintura di sicurezza e un dispositivo di fissaggio superiore. Ciò è necessario poiché, quando non viene utilizzato il sistema di ancoraggio inferiore, tutti i seggiolini di sicurezza per bambini devono essere fissati con la cintura di sicurezza. Inoltre, il produttore del seggiolino di sicurezza per bambini potrebbe consigliare di utilizzare la cintura di sicurezza per fissare un seggiolino ISOFIX una volta che il bambino raggiunge un determinato peso. Leggere il manuale utente del seggiolino di sicurezza per bambini per le corrette istruzioni di montaggio.

■ Fattori importanti da considerare quando si seleziona un seggiolino di sicurezza per bambini

Assicurarsi che il seggiolino di sicurezza per bambini sia conforme ai seguenti tre requisiti:

- Il seggiolino deve essere del tipo e delle dimensioni corrette per il bambino.
- Il seggiolino deve essere del tipo corretto per il sedile su cui verrà posizionato.
- Il seggiolino di sicurezza per bambini deve essere conforme agli standard sulla sicurezza. Si consiglia di utilizzare seggiolini di sicurezza per bambini conformi alle specifiche riportate nella normativa UN n. 44 o n. 129, o alle normative dei paesi in cui si guida. Ricercare il marchio di omologazione sul seggiolino e la dichiarazione di conformità del produttore sulla confezione.

▣ Scelta del seggiolino di sicurezza per bambini

Il montaggio di un seggiolino di sicurezza per bambini compatibile con ancoraggi inferiori è semplice.

I seggiolini di sicurezza per bambini compatibili con ancoraggi inferiori sono stati sviluppati per semplificare il processo di montaggio e ridurre la possibilità di lesioni causati da un fissaggio non corretto.

■ Standard dei seggiolini di sicurezza per bambini

Se un seggiolino di sicurezza per bambini (di tipo i-Size/ISOFIX o uno fissato con la cintura di sicurezza) è conforme alle disposizioni contenute nella normativa UN, sarà presente un'etichetta di omologazione, come mostrato nella tabella accanto. Prima di acquistare o utilizzare un seggiolino di sicurezza per bambini, controllare l'etichetta di omologazione e accertarsi che sia compatibile con il veicolo e il bambino e che sia conforme alla normativa UN attinente.

» Scelta del seggiolino di sicurezza per bambini

Esempio di etichetta di approvazione normativa UN n. 44

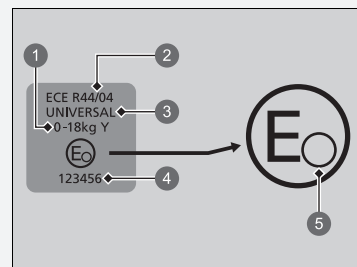

- 1 "Gruppo di peso"
- 2 Numero normativa
- 3 Categoria
- 4 Numero di omologazione
- 5 Codice paese

►► Scelta del seggiolino di sicurezza per bambini

Esempio di etichetta di approvazione normativa UN n. 129

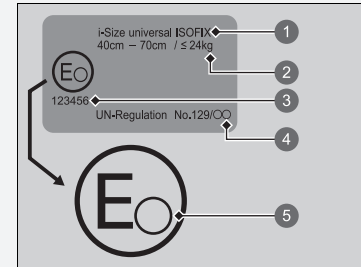

- ① Categoria
- ② Indicazione di peso e dimensioni
- ③ Numero di omologazione
- ④ Numero normativa
- ⑤ Codice paese

■ Posizioni per l'installazione dei seggiolini di sicurezza per bambini

Versione con guida a sinistra

Airbag passeggero attivato

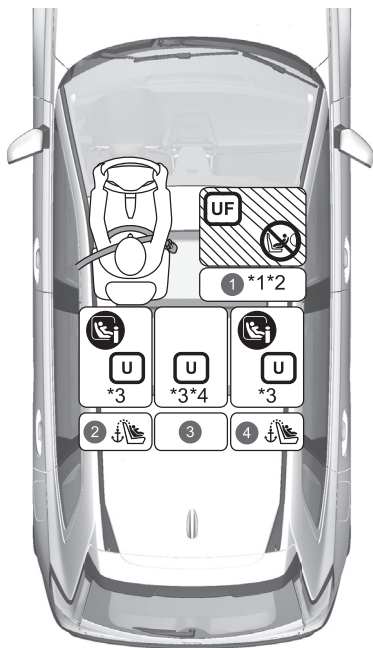

Airbag passeggero disattivato

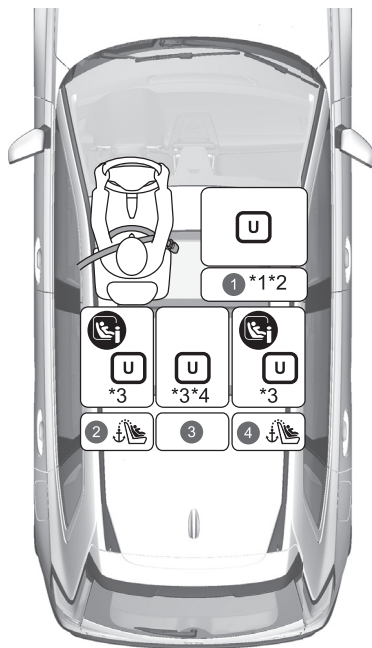

	Adatto per i sistemi di ritenuta universali installati con le cinture di sicurezza del veicolo.
	Adatto per i sistemi di ritenuta universali rivolti in avanti e installati con le cinture di sicurezza del veicolo.
	Adatto per i seggiolini di sicurezza per bambini i-Size e ISOFIX.
	Adatto esclusivamente per i sistemi di ritenuta solo rivolto in avanti.
	Non utilizzare mai un seggiolino di sicurezza per bambini rivolto all'indietro.
	Posizione del sedile dotato di ancoraggi superiori.

- *1: Far scorrere il sedile nella posizione più arretrata.
- *2: Per l'installazione del tipo universale con fissaggio tramite cintura di sicurezza, regolare lo schienale nella posizione di bloccaggio più avanzata.
- *3: Far scorrere la 2a fila di sedili nella posizione più arretrata.
- *4: Il fissaggio di un seggiolino di sicurezza per bambini sul sedile centrale posteriore può rendere inutilizzabile la cintura di sicurezza sinistra.
- Se il seggiolino di sicurezza per bambini interferisce con il poggiatesta e non può essere installato in modo stabile, sollevare il poggiatesta. Rimuovere il poggiatesta, se rimovibile. Se è possibile evitare interferenze sollevando il poggiatesta, non è necessario rimuoverlo. Si noti che il poggiatesta rimosso deve essere riposto nel bagagliaio in modo che non venga catapultato all'interno dell'abitacolo in caso di frenata brusca o incidente. Inoltre, se si rimuove il seggiolino di sicurezza per bambini, fissare il poggiatesta al sedile originale e accertarsi che sia bloccato. Tuttavia, se si utilizza solo il cuscino di rialzo, non rimuovere il poggiatesta.
- Se non è possibile fissare stabilmente il seggiolino di sicurezza per bambini rivolto in avanti, regolare l'angolo di inclinazione dello schienale in modo che sia parallelo al lato posteriore del seggiolino, continuando a mantenerlo in avanti rispetto all'ancoraggio superiore della cintura di sicurezza.
- I seggiolini di sicurezza per bambini con montante di supporto possono essere installati nei sedili in cui non possono essere installati i seggiolini i-Size.

Versione con guida a destra

Airbag passeggero attivato

Airbag passeggero disattivato

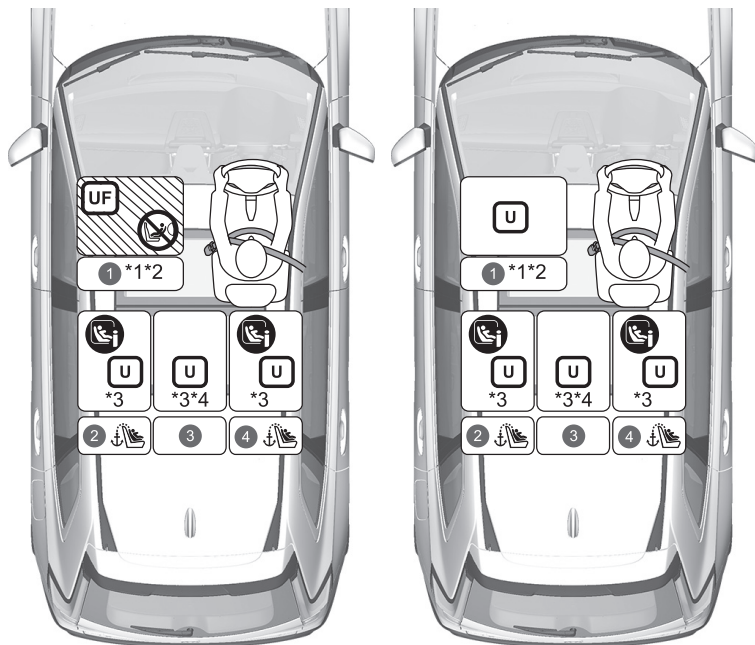

	Adatto per i sistemi di ritenuta universali installati con le cinture di sicurezza del veicolo.
	Adatto per i sistemi di ritenuta universali rivolti in avanti e installati con le cinture di sicurezza del veicolo.
	Adatto per i seggiolini di sicurezza per bambini i-Size e ISOFIX.
	Adatto esclusivamente per i sistemi di ritenuta solo rivolto in avanti.
	Non utilizzare mai un seggiolino di sicurezza per bambini rivolto all'indietro.
	Posizione del sedile dotato di ancoraggi superiori.

- *1: Far scorrere il sedile nella posizione più arretrata.
- *2: Per l'installazione del tipo universale con fissaggio tramite cintura di sicurezza, regolare lo schienale nella posizione di bloccaggio più avanzata.
- *3: Far scorrere la 2a fila di sedili nella posizione più arretrata.
- *4: Il fissaggio di un seggiolino di sicurezza per bambini sul sedile centrale posteriore può rendere inutilizzabile la cintura di sicurezza sinistra.
- Se il seggiolino di sicurezza per bambini interferisce con il poggiatesta e non può essere installato in modo stabile, sollevare il poggiatesta. Rimuovere il poggiatesta, se rimovibile. Se è possibile evitare interferenze sollevando il poggiatesta, non è necessario rimuoverlo. Si noti che il poggiatesta rimosso deve essere riposto nel bagagliaio in modo che non venga catapultato all'interno dell'abitacolo in caso di frenata brusca o incidente. Inoltre, se si rimuove il seggiolino di sicurezza per bambini, fissare il poggiatesta al sedile originale e accertarsi che sia bloccato. Tuttavia, se si utilizza solo il cuscino di rialzo, non rimuovere il poggiatesta.
- Se non è possibile fissare stabilmente il seggiolino di sicurezza per bambini rivolto in avanti, regolare l'angolo di inclinazione dello schienale in modo che sia parallelo al lato posteriore del seggiolino, continuando a mantenerlo in avanti rispetto all'ancoraggio superiore della cintura di sicurezza.
- I seggiolini di sicurezza per bambini con montante di supporto possono essere installati nei sedili in cui non possono essere installati i seggiolini i-Size.

Tutti i modelli

Informazioni dettagliate per l'installazione dei CRS

	Gruppi di dimensioni Peso Statura		Posizione del sedile e numero della posizione del sedile				
			①		②	③	④
			Passeggero anteriore*1		2a fila*3		
			Posizione interruttore ON/OFF dell'airbag passeggero anteriore		Sinistro	Centrale*4	Destro
ON*5	OFF						
Posizione sedile adatta per il fissaggio tramite cintura di sicurezza (si/no)	Gruppo 0	Fino a 10 kg	No	Si*2	Si	Si	Si
	Gruppo 0+	Fino a 13 kg					
	Gruppo I	9-18 kg	Si*2	Si	Si	Si	
	Gruppo II	15-25 kg					
	Gruppo III	22-36 kg					
Posizione sedile per i-Size (si/no)	≤ 150 cm		No	No	Si	No	Si
Posizione sedile adatta per CRS originali consigliati*6	Fare riferimento all'elenco dei CRS originali		Si	Si	Si	Si	Si
Posizione sedile adatta per il fissaggio laterale (L1/L2)	—		No	No	No	No	No
Fissaggio rivolto all'indietro più grande idoneo (R1/R2X/R2/R3)	Gruppo 0	Fino a 10 kg	No	No	R3	No	R3
	Gruppo 0+	Fino a 13 kg					
	Gruppo I	9-18 kg					
Fissaggio rivolto in avanti più grande idoneo (F2X/F2/F3)	Gruppo I	9-18 kg	No	No	F3	No	F3
Fissaggio cuscino di rialzo più grande idoneo (B2/B3)	≤ 150 cm		B3	B3	B3	B3	B3

► Posizioni per l'installazione dei seggiolini di sicurezza per bambini

Al momento dell'acquisto, controllare la classe di dimensioni ISOFIX o il fissaggio per assicurarsi che il seggiolino di sicurezza per bambini sia compatibile con il veicolo.

Fissaggio (CRF)	Descrizione
ISO/L1	Seggiolino per neonati rivolto lateralmente verso sinistra (culla portatile)
ISO/L2	Seggiolino per neonati rivolto lateralmente verso destra (culla portatile)
ISO/R1	Seggiolino per neonati rivolto all'indietro
ISO/R2X	Seggiolino di sicurezza per bambini rivolto all'indietro di dimensioni ridotte
ISO/R2	Seggiolino di sicurezza per bambini rivolto all'indietro di dimensioni ridotte
ISO/R3	Seggiolino di sicurezza per bambini rivolto all'indietro di dimensioni normali
ISO/F2X	Seggiolino di sicurezza per bambini rivolto in avanti di altezza ridotta
ISO/F2	Seggiolino di sicurezza per bambini rivolto in avanti di altezza ridotta
ISO/F3	Seggiolino di sicurezza per bambini rivolto in avanti di altezza normale
ISO/B2	Cuscino di rialzo rivolto in avanti con larghezza ridotta
ISO/B3	Cuscino di rialzo rivolto in avanti con larghezza normale

- *1: Far scorrere il sedile nella posizione più arretrata.
- *2: Per l'installazione del tipo universale con fissaggio tramite cintura di sicurezza, regolare lo schienale nella posizione di bloccaggio più avanzata.
- *3: Far scorrere la 2a fila di sedili nella posizione più arretrata.
- *4: Il fissaggio di un seggiolino di sicurezza per bambini sul sedile centrale posteriore può rendere inutilizzabile la cintura di sicurezza sinistra.
- *5: Quando l'airbag passeggero anteriore è attivo, è possibile installare esclusivamente un seggiolino di sicurezza per bambini rivolto verso il senso di marcia.
- *6: I seggiolini di sicurezza per bambini (CRS) indicati rispecchiano le raccomandazioni di Honda al momento della pubblicazione. Rivolgersi a una concessionaria autorizzata per conoscere i dettagli aggiornati in merito alle nostre raccomandazioni sui CRS. Potrebbero essere adatti anche altri CRS, rivolgersi ai produttori di seggiolini CRS per un elenco dei veicoli consigliati.
- Se il seggiolino di sicurezza per bambini interferisce con il poggiatesta e non può essere installato in modo stabile, sollevare il poggiatesta. Rimuovere il poggiatesta, se rimovibile. Se è possibile evitare interferenze sollevando il poggiatesta, non è necessario rimuoverlo. Si noti che il poggiatesta rimosso deve essere riposto nel bagagliaio in modo che non venga catapultato all'interno dell'abitacolo in caso di frenata brusca o incidente. Inoltre, se si rimuove il seggiolino di sicurezza per bambini, fissare il poggiatesta al sedile originale e accertarsi che sia bloccato. Tuttavia, se si utilizza solo il cuscino di rialzo, non rimuovere il poggiatesta.
- Se non è possibile fissare stabilmente il seggiolino di sicurezza per bambini rivolto in avanti, regolare l'angolo di inclinazione dello schienale in modo che sia parallelo al lato posteriore del seggiolino, continuando a mantenerlo in avanti rispetto all'ancoraggio superiore della cintura di sicurezza.
- I seggiolini di sicurezza per bambini con montante di supporto possono essere installati nei sedili in cui non possono essere installati i seggiolini i-Size.

■ Elenco dei CRS originali per l'Europa

UN R129

Gamma di applicazione	Seggiolini di sicurezza per bambini	Categoria
da 40 cm a 83 cm fino a 13 kg (nascita - 15 mesi)	Honda Baby Safe	Fissaggio universale tramite cintura di sicurezza
	Honda Baby Safe ISOFIX	i-Size universal ISOFIX
da 76 cm a 105 cm da 9 kg a 22 kg (15 mesi - 4 anni)	Honda ISOFIX	i-Size Universal ISOFIX
da 100 cm a 150 cm da 15 kg a 36 kg (3,5 anni - 12 anni)	Honda KIDFIX *1	Cuscino rialzo per bambini i-Size

*1: Spostare l'ancoraggio superiore nella posizione più alta quando il seggiolino di sicurezza per bambini è posizionato sul sedile posteriore esterno.

■ Montaggio di un seggiolino di sicurezza per bambini compatibile con ancoraggi inferiori

Il seggiolino di sicurezza per bambini compatibile con ancoraggi inferiori può essere montato su entrambi i sedili posteriori esterni. Il seggiolino viene fissato agli ancoraggi inferiori con i dispositivi di accoppiamento rigidi o flessibili (vedere le illustrazioni).

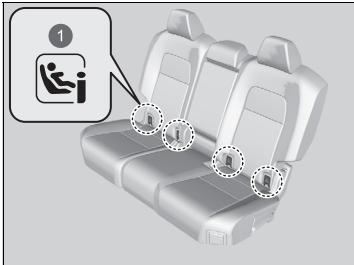

1 Contrassegni

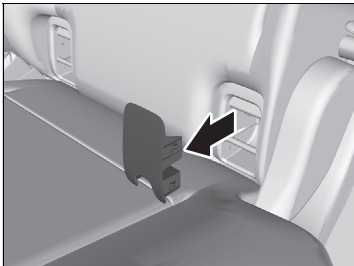

1. Individuare gli ancoraggi inferiori sotto il coperchio.
2. Spostare il sedile nella posizione più arretrata.

3. Rimuovere i coperchi degli ancoraggi con i contrassegni per esporre gli ancoraggi inferiori.

☒ Montaggio di un seggiolino di sicurezza per bambini compatibile con ancoraggi inferiori

⚠ ATTENZIONE

Non fissare mai due seggiolini di sicurezza per bambini allo stesso ancoraggio. In caso di incidente, un ancoraggio potrebbe non essere sufficientemente robusto da sostenere gli attacchi di due seggiolini di sicurezza per bambini e potrebbe rompersi, con conseguenti lesioni gravi o letali.

Alcuni seggiolini di sicurezza per bambini sono dotati di scodellini guida opzionali che impediscono di danneggiare la superficie dei sedili. Attenersi alle istruzioni del produttore per l'uso degli scodellini guida e fissarli agli ancoraggi inferiori come mostrato in figura.

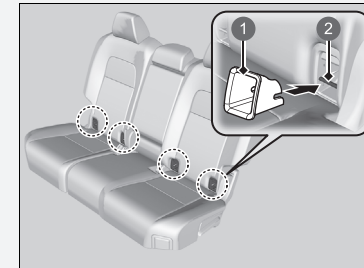

- 1 Scodellino guida
- 2 Ancoraggio inferiore

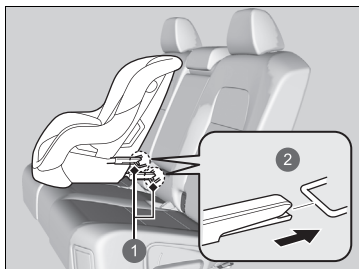

- 1 Ancoraggi inferiori
- 2 Tipo rigido

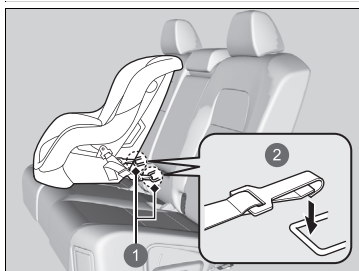

- 1 Ancoraggi inferiori
- 2 Tipo flessibile

4. Posizionare il seggiolino sul sedile del veicolo, quindi fissarlo agli ancoraggi inferiori come riportato nelle istruzioni fornite con il seggiolino stesso.

- Durante il montaggio del seggiolino di sicurezza per bambini, assicurarsi che gli ancoraggi inferiori non siano ostruiti dalla cintura di sicurezza o da qualsiasi altro oggetto.

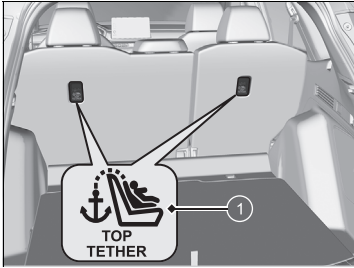

1 Simbolo di ancoraggio superiore

► Montaggio di un seggiolino di sicurezza per bambini compatibile con ancoraggi inferiori

ATTENZIONE: Per il fissaggio di un seggiolino di sicurezza per bambini, non utilizzare mai ganci sprovvisti del simbolo di ancoraggio superiore.

Per garantire la sicurezza dei bambini, quando si utilizza il sistema di ancoraggio inferiore, assicurarsi che il seggiolino sia fissato saldamente al veicolo.

Un seggiolino di sicurezza non fissato correttamente non proteggerà adeguatamente il bambino in caso di incidente e potrebbe causare lesioni al bambino stesso o agli altri occupanti del veicolo.

Il tipo flessibile potrebbe non essere disponibile in tutti i paesi.



- 1 Ancoraggio
- 2 Gancio per cinghia di ancoraggio



- 1 Ancoraggio
- 2 Gancio per cinghia di ancoraggio

Seggiolino di sicurezza per bambini con cinghia di ancoraggio

5. Sollevare completamente il poggiatesta.
 - Ritrarre la copertura bagagliaio.
 - **Copertura bagagliaio** P. 276
6. Far passare la cinghia di ancoraggio attraverso le staffe del poggiatesta. Accertarsi che la cinghia non sia attorcigliata.
7. Fissare il gancio per la cinghia sull'ancoraggio.
8. Stringere la cinghia di ancoraggio come indicato nelle istruzioni del produttore del seggiolino.
9. Assicurarsi che il seggiolino di sicurezza per bambini sia fissato saldamente facendolo oscillare in avanti e all'indietro e da un lato all'altro; il movimento deve essere minimo.
10. Accertarsi che qualsiasi cintura inutilizzata, raggiungibile dal bambino, sia allacciata.

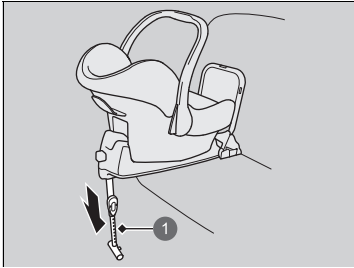

1 Montante di supporto

Seggiolino di sicurezza per bambini con montante di supporto

5. Estendere il montante di supporto fino a quando non tocca il pavimento come indicato nelle istruzioni del produttore.
 - Verificare che la sezione del pianale su cui il montante di supporto è appoggiato sia a livello. Se la sezione non è a livello, il montante di supporto non garantirà un sostegno adeguato. In tal caso, spostare il sedile in avanti o indietro in modo che il montante di supporto poggi su una sezione piana.
 - Assicurarsi che il montante di supporto non poggi sulla guida di scorrimento o la copertura.
 - Accertarsi che non vi siano punti di contatto tra il seggiolino di sicurezza per bambini e il sedile di fronte ad esso.

■ Montaggio di un seggiolino di sicurezza per bambini con la cintura di sicurezza a tre punti di ancoraggio

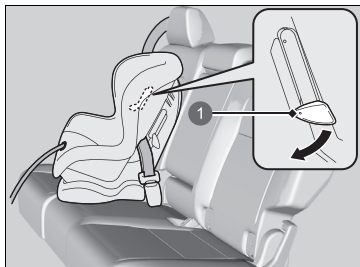
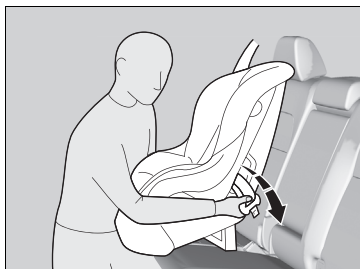

1 Linguetta

1. Spostare il sedile nella posizione più arretrata.
2. Posizionare il seggiolino di sicurezza per bambini sul sedile del veicolo.
3. Disporre la cintura di sicurezza attraverso il seggiolino di sicurezza per bambini come indicato nelle istruzioni del produttore, quindi inserire la piastrina di aggancio nella fibbia.
 - Inserire la piastrina di aggancio completamente finché non si avverte uno scatto.
4. Spingere la linguetta verso il basso. Disporre la parte superiore della cintura nella fessura sul lato del seggiolino.
5. Afferrare la parte superiore della cintura accanto alla fibbia e tirarla per eliminare l'eventuale gioco dalla parte addominale della cintura.
 - Durante questa operazione, appoggiarsi sul seggiolino e spingerlo nel sedile del veicolo.
6. Posizionare la cintura correttamente e spingere la linguetta verso l'alto. Accertarsi che la cintura non sia attorcigliata.
 - Mentre si spinge la linguetta verso l'alto, tirare la parte superiore della cintura per eliminare l'eventuale gioco.

▣ Montaggio di un seggiolino di sicurezza per bambini con la cintura di sicurezza a tre punti di ancoraggio

Un seggiolino di sicurezza non fissato correttamente non proteggerà adeguatamente il bambino in caso di incidente e potrebbe causare lesioni al bambino stesso o agli altri occupanti del veicolo.

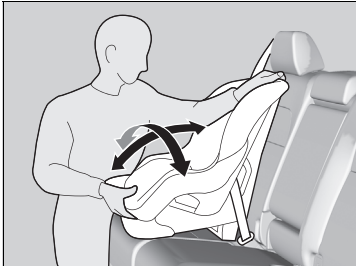

7. Assicurarsi che il seggiolino di sicurezza per bambini sia fissato saldamente facendolo oscillare in avanti e all'indietro e da un lato all'altro; il movimento deve essere minimo.
8. Accertarsi che qualsiasi cintura inutilizzata, raggiungibile dal bambino, sia allacciata.

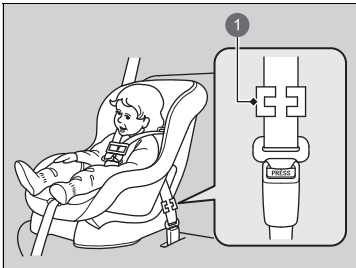

1 Fermaglio di blocco

Eccetto modelli europei

Se il seggiolino non è dotato di un meccanismo che fissi la cintura, montare un fermaglio di blocco sulla cintura di sicurezza.

Dopo aver eseguito le operazioni dal punto 1 al 3, tirare verso l'alto la fascia diagonale della cintura e assicurarsi che la fascia addominale non sia allentata.

4. Afferrare saldamente la cintura accanto alla piastrina di aggancio. Comprimerne entrambe le parti della cintura insieme in modo che non scivolino attraverso la piastrina di aggancio. Sganciare la cintura di sicurezza.
5. Montare il fermaglio di blocco come mostrato nella figura. Posizionare il fermaglio quanto più vicino possibile alla piastrina di aggancio.
6. Inserire la piastrina di aggancio nella fibbia. Passare ai punti 7 e 8.

■ Aggiunta di una cinghia di ancoraggio

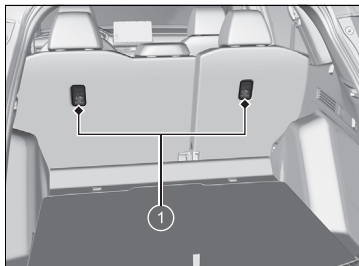

1 Punti di ancoraggio della cinghia



- 1 Ancoraggio
- 2 Gancio per cinghia di ancoraggio

Dietro ogni sedile posteriore esterno è presente un punto di ancoraggio per l'apposita cinghia. I seggiolini di sicurezza per bambini muniti di cinghia di ancoraggio ma che possono essere installati con una cintura di sicurezza, devono essere assicurati con la cinghia di ancoraggio per garantire una maggiore sicurezza.

1. Sollevare completamente il poggiatesta.
 - Ritrarre la copertura bagagliaio.
☒ **Copertura bagagliaio** P. 276
2. Far passare la cinghia di ancoraggio attraverso le staffe del poggiatesta.
Accertarsi che la cinghia non sia attorcigliata.
3. Fissare il gancio per la cinghia sull'ancoraggio.
4. Stringere la cinghia di ancoraggio come indicato nelle istruzioni del produttore del seggiolino.

☒ Aggiunta di una cinghia di ancoraggio

ATTENZIONE: Gli ancoraggi dei seggiolini di sicurezza per bambini sono progettati per sostenere esclusivamente i carichi imposti da seggiolini montati in maniera corretta. In nessun caso devono essere utilizzati per cinture di sicurezza per adulti, cablaggi o per il collegamento di altri elementi o apparecchiature del veicolo.

Se si usa la cintura di sicurezza o gli ancoraggi inferiori, utilizzare sempre una cinghia di ancoraggio per seggiolini di sicurezza per bambini rivolti in avanti.



- ❶ Ancoraggio
- ❷ Gancio per cinghia di ancoraggio

Sicurezza dei bambini più grandi

■ Protezione dei bambini più grandi

Nelle pagine seguenti sono riportate le istruzioni su come verificare che la cintura aderisca correttamente, sul tipo di cuscino di rialzo da usare, se necessario, e importanti precauzioni relative al trasporto dei bambini sul sedile anteriore.

■ Controllo della cintura di sicurezza

Quando il bambino diventa troppo grande per il seggiolino, farlo sedere sul sedile posteriore e allacciare la cintura di sicurezza a tre punti di ancoraggio. Fare in modo che il bambino sia seduto con la schiena dritta e ben appoggiata allo schienale, poi passare in rassegna la seguente lista di controllo.



■ Lista di controllo

- Le ginocchia del bambino sono piegate in maniera confortevole sul bordo del sedile?
- La fascia diagonale passa tra il collo e il braccio del bambino?
- La fascia addominale della cintura si trova il più in basso possibile e tocca le cosce del bambino?
- Il bambino è in grado di rimanere seduto in questo modo per tutto il viaggio?

Se la risposta a tutte le domande è affermativa, il bambino è pronto per indossare correttamente la cintura a tre punti di ancoraggio. Se la risposta a una di queste domande è negativa, il bambino ha bisogno di un cuscino di rialzo finché non sarà in grado di usare la cintura di sicurezza correttamente senza cuscino.

►► Sicurezza dei bambini più grandi

⚠ ATTENZIONE

Si sconsiglia di fare sedere un bambino di età pari o inferiore a 12 anni sul sedile anteriore, poiché l'eventuale attivazione dell'airbag anteriore lato passeggero può causare lesioni gravi o letali al bambino.

Se il bambino più grande deve viaggiare sul sedile anteriore, arretrare il sedile quanto più possibile e allacciare correttamente la cintura di sicurezza, utilizzando un cuscino di rialzo per bambini se necessario.

■ Cuscini di rialzo



Se non è possibile usare correttamente la cintura di sicurezza a tre punti di ancoraggio, far sedere il bambino su un cuscino di rialzo sul sedile posteriore. Per la sicurezza del bambino, controllare che l'età e il peso del bambino corrispondano alle raccomandazioni del produttore del cuscino di rialzo.



Per alcuni cuscini di rialzo per bambini è disponibile uno schienale. Montare lo schienale sul cuscino di rialzo per bambini e regolarlo sul sedile del veicolo in base alle istruzioni del produttore del cuscino. Assicurarsi che la cintura di sicurezza sia disposta correttamente attraverso la guida e che il bordo dello schienale e la cintura non tocchino e passino sul collo del bambino.

1 Guida

▣ Cuscini di rialzo

Per il montaggio di un cuscino di rialzo, leggere e attenersi alle istruzioni fornite con esso.

I cuscini di rialzo possono essere di tipo a schienale alto o basso. Scegliere il tipo di cuscino di rialzo che consenta al bambino di indossare correttamente la cintura di sicurezza.

Si consiglia di utilizzare un cuscino di rialzo per bambini con schienale, perché facilita la regolazione della fascia diagonale.

■ Protezione di bambini più grandi - Controlli finali

Il veicolo dispone di un sedile posteriore che permette di trattenere correttamente i bambini. Se si trasporta un gruppo di bambini e uno dei bambini deve sedersi sul sedile anteriore:

- Leggere e comprendere attentamente le istruzioni e le informazioni di sicurezza fornite in questo manuale.
- Spostare il sedile del passeggero anteriore il più indietro possibile.
- Fare sedere il bambino con la schiena diritta e ben appoggiata allo schienale.
- Controllare che la cintura di sicurezza sia posizionata correttamente in modo che il bambino sia trattenuto nel sedile.

■ Monitoraggio dei bambini

Si consiglia vivamente di tenere sotto controllo i bambini. Anche ai bambini più grandi bisogna ricordare di allacciare le cinture di sicurezza e sedersi correttamente.

Monossido di carbonio

I gas di scarico prodotti da questo veicolo contengono monossido di carbonio: un gas altamente tossico, incolore e inodore. Se si effettua una regolare manutenzione del veicolo, il monossido di carbonio non penetra nell'abitacolo.

■ Fare controllare la tenuta del sistema di scarico ogni volta che

- Si nota una rumorosità anomala proveniente dal sistema di scarico.
- Il sistema di scarico potrebbe essere stato danneggiato.
- Il veicolo viene sollevato per effettuare il cambio dell'olio.

Se il veicolo viene utilizzato con il portellone aperto, il flusso d'aria può condurre i gas di scarico nell'abitacolo e creare condizioni di pericolo. Se si deve guidare con il portellone aperto, tenere tutti i finestrini aperti e impostare il sistema di climatizzazione come mostrato di seguito.

1. Selezionare la modalità aria esterna.
2. Selezionare la modalità .
3. Impostare la ventola sulla velocità massima.
4. Impostare il controllo della temperatura su un valore confortevole.

Analogamente, regolare il sistema di climatizzazione se si deve rimanere seduti nel veicolo parcheggiato con il motore in funzione.

Monossido di carbonio

⚠ATTENZIONE

Il monossido di carbonio è tossico. L'inalazione può provocare la perdita di coscienza e persino la morte.

Evitare qualsiasi ambiente chiuso o attività che comporti l'esposizione al monossido di carbonio.

In ambienti chiusi, ad esempio un garage, il monossido di carbonio può accumularsi rapidamente. Non tenere il motore in funzione con la porta del garage chiusa. Anche con la porta aperta, guidare il veicolo fuori dal garage subito dopo avere avviato il motore.

Posizione delle etichette

Queste etichette si trovano nelle posizioni indicate. Hanno lo scopo di avvisare dei potenziali rischi che possono causare lesioni gravi o mortali. Leggere attentamente queste etichette.

Se un'etichetta si stacca o diventa illeggibile, rivolgersi alla concessionaria per farla sostituire.

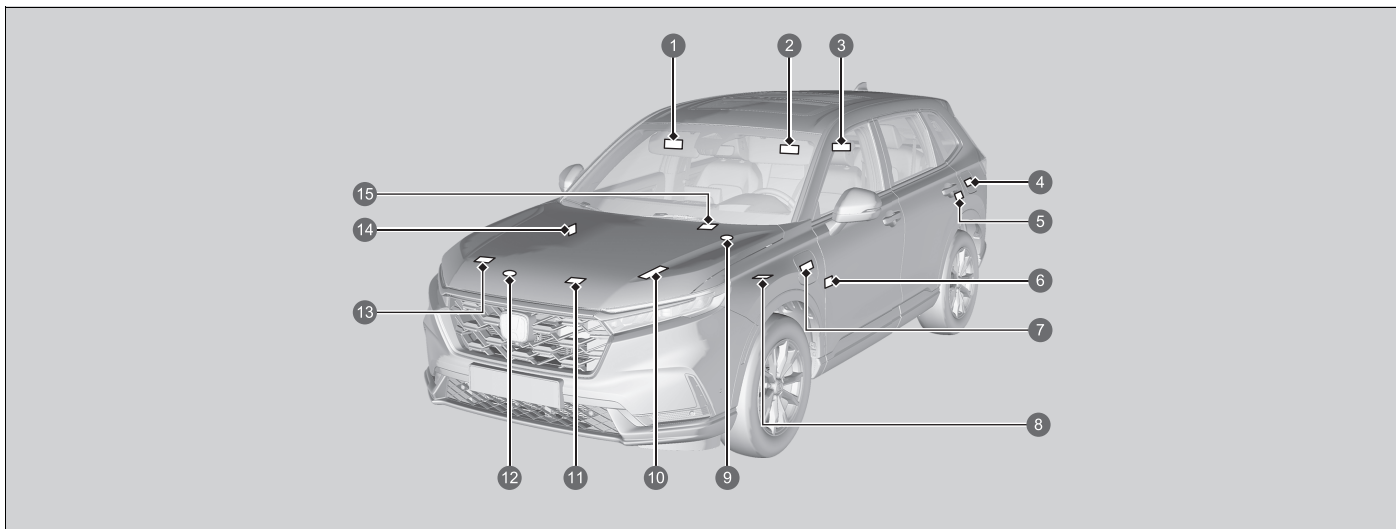

- 1 Protezione dei bambini (versione con guida a sinistra) ➤ P. 85
- 2 Protezione dei bambini (versione con guida a destra) ➤ P. 85
- 3 Poggiatesta posteriore ➤ P. 262
- 4 Carburante ➤ P. 652
- 5 Coperchio dell'attuatore
- 6 Sistema di disattivazione dell'airbag passeggero anteriore (versione con guida a destra) ➤ P. 69
- 7 Sportello di ricarica

- 8 Sistema della batteria ad alta tensione
- 9 Tappo del serbatoio di riserva del liquido di raffreddamento inverter
- 10 Batteria da 12 Volt ➤ P. 715
- 11 Climatizzatore ➤ P. 718
- 12 Tappo del radiatore ➤ P. 693
- 13 Informazioni sulla batteria
- 14 Sistema di disattivazione dell'airbag passeggero anteriore (versione con guida a sinistra) ➤ P. 69
- 15 Caricatore wireless ➤ P. 279

Quadro strumenti

Questo capitolo fornisce una descrizione dei pulsanti, delle spie e degli indicatori utilizzati durante la guida.



























Spie	118
Messaggi di allerta e informazione sull'interfaccia informazioni del conducente	140
Indicatori e display	
Indicatori	159
Area lato sinistro dell'interfaccia informazioni del conducente	163
Area lato destro dell'interfaccia informazioni del conducente	166
Head up display	184

Le spie si accendono/lampeggiano a seconda delle condizioni del veicolo. I messaggi possono essere visualizzati contemporaneamente sull'interfaccia informazioni del conducente. Intraprendere l'azione correttiva necessaria descritta nel messaggio, ad esempio contattare una concessionaria.

Visualizzare i messaggi impostando **Messaggio di allerta** su ATTIVO tramite la schermata audio/informazioni.









È inoltre possibile modificare la lingua dei messaggi.

📄 Funzioni personalizzate P. 362

 *1 Spia freno di stazionamento e impianto frenante (rossa) →P. 120	 *1 Spia del sistema di alimentazione →P. 124	 *1 Spia sistema di controllo della stabilità del veicolo (VSA) →P. 126
 *1 Spia freno di stazionamento e impianto frenante (ambra) →P. 122	 Spia Ready →P. 124	 Spia OFF del controllo della stabilità del veicolo (VSA) →P. 126
 *1 Spia sistema di mantenimento automatico del freno →P. 122	 *1 Spia EV →P. 124	 *1 Spia sistema avviso perdita di pressione/bassa pressione degli pneumatici →P. 127
 *1 Spia mantenimento automatico del freno →P. 122	 Spia promemoria cintura di sicurezza →P. 124	 Spie indicatori di direzione e luci di emergenza →P. 128
 *1 Spia guasti →P. 123	 Spia riserva carburante (ambra) →P. 125	 Spia luci accese →P. 128
 *1 Spia carica batteria da 12 V →P. 123	 *1 Spia sistema antibloccaggio freni (ABS) →P. 125	 Spia abbaglianti →P. 128
 Indicatore di posizione del cambio →P. 123	 *1 Spia sistema di sicurezza supplementare →P. 125	 *1 Spia Adaptive driving beam →P. 128
 Spia del sistema di trasmissione →P. 123	 *1 Spie di attivazione/disattivazione dell'airbag passeggero anteriore →P. 125	 Spia retronebbia →P. 128
 Spia levetta di decelerazione →P. 124	 *1 Spia sistema del servosterzo elettrico (EPS) →P. 126	

*1: Quando si imposta la modalità di alimentazione su ACCENSIONE, le seguenti spie si accendono per indicare che sono in corso i controlli del sistema. Si spengono dopo pochi secondi o dopo l'avviamento del sistema di alimentazione. Se una spia non si accende o non si spegne, è possibile che vi sia un guasto nel relativo sistema. Per risolvere il problema, seguire le istruzioni riportate nel manuale utente.

	Spia modalità ECON	→P. 130
	Spia modalità SPORT	→P. 130
	Spia modalità NORMALE	→P. 130
	Spia modalità NEVE	→P. 130
	Spia modalità RIMORCHIO	→P. 130
	Spia modalità AUTO	→P. 131
	Spia modalità EV	→P. 131
	Spia modalità RISPAR	→P. 131
	Spia modalità CARICA	→P. 131
	Spia Hill Descent Control (Sistema di controllo discesa)(bianco/verde)	→P. 131
	Spia messaggio di sistema	→P. 132
	Spia sensore di parcheggio	→P. 132
	Spia controllo velocità di crociera adattativo (ACC) con distanza adattamento velocità ad andatura lenta	→P. 133

	Spia limitatore di velocità regolabile (bianco/verde)	→P. 133
	Spia limitatore di velocità intelligente (bianco/verde)	→P. 133
	Spia sistema immobilizzatore	→P. 129
	Spia allarme sistema antifurto	→P. 129
	Spia controllo velocità di crociera adattativo (ACC) con adattamento velocità ad andatura lenta (ambra)	→P. 132
	Spia controllo velocità di crociera adattativo (ACC) con adattamento velocità ad andatura lenta (bianco/verde)	→P. 133
	Spia sistema di mantenimento corsia (LKAS) (ambra)	→P. 134
	Spia sistema di mantenimento corsia (LKAS) (bianco/verde)	→P. 134





	Spia del sistema di assistenza attiva al cambio di corsia (ambra)	→P. 134
	Spia del sistema di assistenza attiva al cambio di corsia (bianca/verde)	→P. 134
	Spia sistema di frenata riduzione impatto (CMBS) (ambra)	→P. 135
	Spia sistema di frenata riduzione impatto (CMBS) (grigio)	→P. 135
	Spia riduzione del rischio di allontanamento dalla corsia (ambra)	→P. 135
	Spia riduzione del rischio di allontanamento dalla corsia (grigio)	→P. 135
	Spia di disattivazione automatica assistenza sterzo del sistema di riduzione del rischio di allontanamento dalla corsia	→P. 135
	Spia supporto di sicurezza (ambra)	→P. 136
	Spia supporto di sicurezza (verde/grigio)	→P. 139





*1: Quando si imposta la modalità di alimentazione su ACCENSIONE, le seguenti spie si accendono per indicare che sono in corso i controlli del sistema. Si spengono dopo pochi secondi o dopo l'avviamento del sistema di alimentazione. Se una spia non si accende o non si spegne, è possibile che vi sia un guasto nel relativo sistema. Per risolvere il problema, seguire le istruzioni riportate nel manuale utente.

Spia	Nome	Accesa/Lampeggiante	Spiegazione
 <p>(rossa)</p>	<p>Spia freno di stazionamento e impianto frenante (rossa)</p>	<ul style="list-style-type: none"> • Si accende quando viene inserito il freno di stazionamento e si spegne quando viene rilasciato. 	<ul style="list-style-type: none"> • Viene emesso un segnale acustico e la spia si accende se si guida con il freno di stazionamento applicato. • Si accende per circa 30 secondi quando si inserisce il freno di stazionamento elettrico mentre la modalità di alimentazione è su ACCESSORI o su VEICOLO SPENTO, quindi si spegne. • Rimane accesa per circa 30 secondi quando si imposta la modalità di alimentazione su VEICOLO SPENTO mentre è inserito il freno di stazionamento elettrico, quindi si spegne.
		<ul style="list-style-type: none"> • Si accende quando il livello del liquido freni è basso. 	<ul style="list-style-type: none"> • Si accende durante la marcia - Accertarsi che il freno di stazionamento sia rilasciato. Fermarsi in un luogo sicuro e controllare il livello del liquido freni. <ul style="list-style-type: none"> ☒ Operazioni da eseguire in caso di accensione della spia durante la guida <p>P. 755</p>



Spia	Nome	Accesa/Lampeggiante	Spiegazione
 <p>(rossa)</p>	<p>Spia freno di stazionamento e impianto frenante (rossa)</p>	<ul style="list-style-type: none"> • Si accende se è presente un problema nell'impianto frenante. 	<ul style="list-style-type: none"> • Si accende insieme alla spia del freno di stazionamento e impianto frenante (ambra) - Fermarsi immediatamente in un luogo sicuro. Contattare una concessionaria per la riparazione. Il pedale del freno diventa più duro da azionare. Premere ulteriormente il pedale. <ul style="list-style-type: none"> ☒ Se la spia impianto frenante (rossa) si accende o lampeggia insieme all'accensione della spia (ambra) P. 757 • Si accende insieme alla spia ABS - Far controllare il veicolo dalla concessionaria. <ul style="list-style-type: none"> ☒ In caso di accensione o lampeggiamento della spia impianto frenante (rossa) P. 755 • Lampeggia e contemporaneamente si accende la spia del freno di stazionamento e impianto frenante (ambra) - Problema nel freno di stazionamento elettrico. Il freno di stazionamento potrebbe non essere inserito. Evitare di usare il freno di stazionamento e fare controllare immediatamente il veicolo dalla concessionaria. <ul style="list-style-type: none"> ☒ Se la spia impianto frenante (rossa) si accende o lampeggia insieme all'accensione della spia (ambra) P. 757

Spia	Nome	Accesa/Lampeggiante	Spiegazione
 <p>(ambra)</p>	Spia freno di stazionamento e impianto frenante (ambra)	<ul style="list-style-type: none"> • Si accende se è presente un problema con un sistema correlato alla frenata diverso dall'impianto frenante convenzionale. 	<ul style="list-style-type: none"> • Si accende durante la marcia - Evitare velocità elevate e frenate improvvise. Portare immediatamente il veicolo da una concessionaria.
		<ul style="list-style-type: none"> • Si accende se è presente un problema nel sistema del freno di stazionamento elettrico e/o nel sistema di mantenimento automatico del freno. 	<ul style="list-style-type: none"> • Rimane costantemente accesa - Evitare di usare il freno di stazionamento e fare controllare immediatamente il veicolo dalla concessionaria.
		<ul style="list-style-type: none"> • Si accende in presenza di un problema con il sensore radar. • La spia può accendersi temporaneamente quando si supera il peso massimo consentito. 	<ul style="list-style-type: none"> • Assicurarsi che il carico totale rientri nel limite di peso massimo consentito.  Limite di carico P. 419 • Rimane costantemente accesa - Far controllare il veicolo dalla concessionaria.
		<ul style="list-style-type: none"> • Si accende se l'impianto frenante viene temporaneamente disattivato, dopo aver scollegato e quindi ricollegato la batteria da 12 volt. 	<ul style="list-style-type: none"> • Guidare il veicolo per un breve tratto a più di 20 km/h. La spia deve spegnersi. In caso contrario, far controllare il veicolo da una concessionaria.
	Spia sistema di mantenimento automatico del freno	<ul style="list-style-type: none"> • Si accende quando il sistema di mantenimento automatico del freno è attivo 	 Mantenimento automatico del freno P. 595
	Spia mantenimento automatico del freno	<ul style="list-style-type: none"> • Si accende quando il sistema di mantenimento automatico del freno viene attivato. 	 Mantenimento automatico del freno P. 595



Spia	Nome	Accesa/Lampeggiante	Spiegazione
	Spia guasti	<ul style="list-style-type: none"> • Si accende se è presente un problema nei sistemi di controllo delle emissioni o nel sistema del veicolo elettrico. • Lampeggia se viene rilevata una perdita di colpi nei cilindri del motore. 	<ul style="list-style-type: none"> ☒ In caso di accensione o lampeggiamento della spia guasti P. 754
	Spia carica batteria da 12 V	<ul style="list-style-type: none"> • Si accende quando è presente un guasto nel sistema di carica. 	<ul style="list-style-type: none"> • Fermarsi in un luogo sicuro e contattare immediatamente una concessionaria. ☒ Controllo della batteria da 12 Volt P. 710 ☒ In caso di accensione della spia carica batteria da 12 Volt P. 753
	Indicatore di posizione del cambio	<ul style="list-style-type: none"> • Indica la posizione corrente del cambio. 	<ul style="list-style-type: none"> ☒ Cambio marcia P. 434
	Spia del sistema di trasmissione	<ul style="list-style-type: none"> • Lampeggia se il sistema di trasmissione presenta un guasto. • Lampeggia se non è possibile selezionare P a causa di un guasto al sistema di trasmissione. 	<ul style="list-style-type: none"> • Fare controllare immediatamente il veicolo da una concessionaria. • Sull'interfaccia informazioni del conducente viene visualizzato Non guidare - Fermarsi immediatamente in un luogo sicuro e contattare una concessionaria. • Inserire il freno di stazionamento quando si parcheggia. • Fare controllare immediatamente il veicolo da una concessionaria.



Spia	Nome	Accesa/Lampeggiante	Spiegazione
	Spia levetta di decelerazione	<ul style="list-style-type: none"> • Si accende quando la levetta viene tirata. • Lampeggia quando non si verifica la decelerazione mentre si tira la levetta. • Si accende con M quando è selezionata la modalità SPORT o il cambio è in posizione [B] e la levetta di decelerazione è tirata. 	<p>➤ Levetta di decelerazione P. 440</p>
	Spia del sistema di alimentazione	<ul style="list-style-type: none"> • Si accende se è presente un problema nel sistema elettrico del veicolo o nel sistema di carica a innesto. 	<ul style="list-style-type: none"> • Rimane costantemente accesa - Far controllare immediatamente il veicolo presso una concessionaria. • Sull'interfaccia informazioni del conducente viene visualizzato Non guidare - Fermare il veicolo immediatamente in un luogo sicuro e contattare una concessionaria.
	Spia Ready	<ul style="list-style-type: none"> • Si accende quando il veicolo è pronto per la guida. 	<p>➤ Inserimento dell'alimentazione P. 428</p>
	Spia EV	<ul style="list-style-type: none"> • Si accende quando il veicolo viene azionato dal motore elettrico e il motore a combustione non è in funzione. 	—
	Spia promemoria cintura di sicurezza	<ul style="list-style-type: none"> • Si accende se una cintura di sicurezza non è allacciata quando la modalità di alimentazione è su ACCENSIONE. • Se il passeggero anteriore non indossa la cintura di sicurezza, la spia si accende dopo alcuni secondi. • Si accende per un po' quando la cintura di sicurezza posteriore viene slacciata mentre la modalità di alimentazione è su ACCENSIONE. • Lampeggia durante la guida se la cintura di sicurezza del conducente e/o del passeggero non è allacciata. Viene emesso un segnale acustico e la spia lampeggia a intervalli regolari. 	<ul style="list-style-type: none"> • Il cicalino viene interrotto e la spia si spegne quando il conducente e i passeggeri allacciano le rispettive cinture. • Rimane accesa dopo che il conducente e/o i passeggeri allacciano la cintura - È possibile che si sia verificato un errore di rilevamento del sensore. Far controllare il veicolo dalla concessionaria. <ul style="list-style-type: none"> ➤ Promemoria cintura di sicurezza P. 51

Spia	Nome	Accesa/Lampeggiante	Spiegazione
	Spia riserva carburante (ambra)	<ul style="list-style-type: none"> • Si accende quando la riserva di carburante è al minimo (circa 7,0 litri rimanenti). • Lampeggia se è presente un guasto all'indicatore di livello carburante. 	<ul style="list-style-type: none"> • Fare rifornimento prima possibile. • Far controllare il veicolo dalla concessionaria.
	Spia sistema antibloccaggio freni (ABS)	<ul style="list-style-type: none"> • Si accende se è presente un guasto nel sistema ABS. 	<ul style="list-style-type: none"> • Rimane costantemente accesa - Far controllare il veicolo dalla concessionaria. Se la spia è accesa, il veicolo mantiene la normale capacità frenante ma non dispone della funzione antibloccaggio. ➤ Sistema antibloccaggio freni (ABS) P. 598
	Spia sistema di sicurezza supplementare	<ul style="list-style-type: none"> • Si accende se viene rilevato un problema in uno dei seguenti sistemi: <ul style="list-style-type: none"> - Sistema di sicurezza supplementare - Sistema airbag laterali - Sistema airbag laterali a tendina - Pretensionatore cintura di sicurezza 	<ul style="list-style-type: none"> • Rimane costantemente accesa - Far controllare il veicolo dalla concessionaria.
 	Spie di attivazione/disattivazione dell'airbag passeggero anteriore	<ul style="list-style-type: none"> • Quando l'airbag passeggero anteriore è attivo: La spia ON si riaccende e rimane accesa per circa 60 secondi. Quando l'airbag passeggero anteriore non è attivo: La spia OFF si riaccende e rimane accesa. In questo modo si segnala che l'airbag passeggero anteriore è disattivato. 	<ul style="list-style-type: none"> ➤ Sistema di disattivazione dell'airbag passeggero anteriore P. 67



Spia	Nome	Accesa/Lampeggiante	Spiegazione
	Spia sistema del servosterzo elettrico (EPS)	<ul style="list-style-type: none"> • Si accende se è presente un problema nel sistema EPS o nel sistema di monitoraggio dell'attenzione del conducente. 	<ul style="list-style-type: none"> • Rimane costantemente accesa - Far controllare il veicolo dalla concessionaria. • Sull'interfaccia informazioni del conducente viene visualizzato Non guidare - Fermarsi immediatamente in un luogo sicuro e contattare una concessionaria. <ul style="list-style-type: none"> ☒ Accensione della spia di sistema del servosterzo elettrico (EPS) P. 756
	Spia sistema di controllo della stabilità del veicolo (VSA)	<ul style="list-style-type: none"> • Lampeggia quando il sistema VSA o il controllo della stabilità del rimorchio è attivo. • Si accende se è presente un problema nel sistema VSA, nel sistema di assistenza partenza in salita, nel sistema di assistenza manovrabilità agile o nel controllo della stabilità del rimorchio. 	<p>—</p> <ul style="list-style-type: none"> • Rimane costantemente accesa - Far controllare il veicolo dalla concessionaria. <ul style="list-style-type: none"> ☒ Sistema di controllo della stabilità del veicolo (VSA) P. 466 ☒ Sistema di assistenza alle partenze in salita P. 430 ☒ Assistenza manovrabilità agile P. 468 ☒ Controllo della stabilità del rimorchio P. 423 • Quando sull'interfaccia informazioni del conducente viene visualizzato Problema al sistema di controllo stabilità rimorchio, il sistema VSA non si attiva.
	Spia OFF del controllo della stabilità del veicolo (VSA)	<ul style="list-style-type: none"> • Si accende quando si disabilita parzialmente il sistema VSA. 	<ul style="list-style-type: none"> ☒ Attivazione e disattivazione del sistema VSA P. 467



Spia	Nome	Accesa/Lampeggiante	Spiegazione
	Spia sistema avviso perdita di pressione/bassa pressione degli pneumatici	<ul style="list-style-type: none"> • Potrebbe accendersi brevemente se la modalità di alimentazione viene impostata su ACCENSIONE e il veicolo non viene spostato entro 45 secondi, per indicare che il processo di inizializzazione non è ancora completo. • Si accende e rimane accesa, quando: <ul style="list-style-type: none"> - Viene determinato che la pressione di uno o più pneumatici è significativamente bassa. - Il sistema non è stato inizializzato. 	<ul style="list-style-type: none"> • Si accende durante la marcia - Fermarsi in un luogo sicuro, controllare la pressione degli pneumatici e gonfiarli secondo necessità. • Rimane accesa dopo il gonfiaggio degli pneumatici alle pressioni consigliate - Il sistema deve essere inizializzato. <ul style="list-style-type: none"> ▣ Taratura del sistema avviso perdita di pressione P. 469
		<ul style="list-style-type: none"> • Lampeggia per circa un minuto quindi rimane accesa se è presente un problema nel sistema avviso perdita di pressione. 	<ul style="list-style-type: none"> • Lampeggia e rimane accesa - Far controllare il veicolo dalla concessionaria.
		<ul style="list-style-type: none"> • Si accende se il sistema di avviso perdita di pressione viene temporaneamente disattivato, dopo aver scollegato e quindi ricollegato la batteria da 12 Volt. 	<ul style="list-style-type: none"> • Guidare il veicolo per un breve tratto a più di 20 km/h. La spia deve spegnersi. In caso contrario, far controllare il veicolo da una concessionaria.







Spia	Nome	Accesa/Lampeggiante	Spiegazione
	Spie indicatori di direzione e luci di emergenza	<ul style="list-style-type: none"> Lampeggia quando si aziona la leva degli indicatori di direzione. Lampeggiano insieme a tutti gli indicatori di direzione quando si preme il pulsante luci di emergenza. Lampeggiano insieme a tutti gli indicatori di direzione quando si preme il pedale del freno durante la guida ad alta velocità. 	<ul style="list-style-type: none"> Non lampeggia o lampeggia rapidamente - Far controllare il veicolo dalla concessionaria. ➤ Segnale di arresto di emergenza P. 600
	Spia luci accese	<ul style="list-style-type: none"> Si accende quando le luci di posizione, le luci di posizione posteriori e le altre luci esterne sono accese. 	➤ Luci P. 232
	Spia abbaglianti	<ul style="list-style-type: none"> Si accende quando gli abbaglianti sono accesi. Si accende quando la funzione Adaptive Driving Beam è attiva. 	➤ Adaptive driving beam P. 240
	Spia Adaptive driving beam	<ul style="list-style-type: none"> Si accende quando vengono soddisfatte tutte le condizioni di esercizio della funzione Adaptive Driving Beam. 	➤ Adaptive driving beam P. 240
	Spia retronebbia	<ul style="list-style-type: none"> Si accende quando il retronebbia è acceso. 	➤ Fendinebbia P. 236



Spia	Nome	Accesa/Lampeggiante	Spiegazione
 <p>Spia</p>	<p>Spia sistema immobilizzatore</p>	<ul style="list-style-type: none"> Lampeggia se l'immobilizzatore non riconosce le informazioni della chiave. 	<ul style="list-style-type: none"> Lampeggia - Non è possibile avviare il sistema di alimentazione. Impostare la modalità di alimentazione su VEICOLO SPENTO, quindi selezionare nuovamente la modalità di ACCENSIONE. Versione con guida a destra Tenere premuto il pedale del freno prima di impostare la modalità di alimentazione su ACCENSIONE. Tutti i modelli Lampeggia ripetutamente - Il sistema potrebbe non funzionare correttamente. Far controllare il veicolo dalla concessionaria. Non apportare modifiche al sistema e non aggiungervi altri dispositivi. In caso contrario possono verificarsi guasti elettrici.
 <p>Spia</p>	<p>Spia allarme sistema antifurto</p>	<ul style="list-style-type: none"> Lampeggia quando l'allarme sistema antifurto viene inserito. 	<p>☒ Allarme sistema antifurto P. 218</p>





Spia	Nome	Accesa/Lampeggiante	Spiegazione
 ECON	Spia modalità ECON	<ul style="list-style-type: none"> • Si accende quando si imposta la modalità di guida su ECON. 	➤ Interruttore modalità di guida P. 445
SPORT	Spia modalità SPORT	<ul style="list-style-type: none"> • Si accende quando si imposta la modalità di guida su SPORT. 	<ul style="list-style-type: none"> • L'indicatore stile di guida e gli indicatori nel quadro strumenti si accendono in rosso finché è selezionata la modalità SPORT. ➤ Interruttore modalità di guida P. 445
NORMALE	Spia modalità NORMALE	<ul style="list-style-type: none"> • Si accende quando si imposta la modalità di guida su NORMALE. 	➤ Interruttore modalità di guida P. 445
NEVE	Spia modalità NEVE	<ul style="list-style-type: none"> • Si accende quando si imposta la modalità di guida su NEVE. 	➤ Interruttore modalità di guida P. 445
RIMORCHIO	Spia modalità RIMORCHIO	<ul style="list-style-type: none"> • Si accende quando si imposta la modalità di guida su RIMORCHIO. 	➤ Interruttore modalità di guida P. 445

Spia	Nome	Accesa/Lampeggiante	Spiegazione
	Spia modalità AUTO	<ul style="list-style-type: none"> • Si accende quando si imposta la modalità e su AUTO. 	➤ Pulsante e P. 19
	Spia modalità EV	<ul style="list-style-type: none"> • Si accende quando si imposta la modalità e su EV. 	➤ Pulsante e P. 19
	Spia modalità RISPAR	<ul style="list-style-type: none"> • Si accende quando si imposta la modalità e su RISPAR. 	➤ Pulsante e P. 19
	Spia modalità CARICA	<ul style="list-style-type: none"> • Si accende quando si imposta la modalità e su CARICA. 	➤ Pulsante e P. 19
	Spia Hill Descent Control (Sistema di controllo discesa) (bianco/verde)	<ul style="list-style-type: none"> • Si accende in bianco quando il sistema Hill Descent Control (Sistema di controllo discesa) è acceso e pronto all'uso. • Si accende in verde quando il sistema Hill Descent Control (Sistema di controllo discesa) è in funzione. 	➤ Hill Descent Control (Sistema di controllo discesa) P. 452

Spia	Nome	Accesa/Lampeggiante	Spiegazione
	Spia messaggio di sistema	<ul style="list-style-type: none"> • Si accende contemporaneamente all'emissione di un segnale acustico se viene rilevato un problema. Allo stesso tempo viene visualizzato un messaggio di sistema sull'interfaccia informazioni conducente. 	<ul style="list-style-type: none"> • Con la spia accesa, girare la manopola di selezione destra per rivedere il messaggio. <ul style="list-style-type: none"> ► Modifica del display P. 166 • Se viene visualizzato un messaggio di sistema sull'interfaccia informazioni conducente, fare riferimento alle informazioni sulle spie riportate in questo capitolo. Intraprendere l'azione correttiva necessaria in base al messaggio. • L'interfaccia informazioni conducente non ritorna alla schermata normale fino a quando l'avviso non viene annullato o non viene girata la manopola di selezione destra.
	Spia sensore di parcheggio	<ul style="list-style-type: none"> • Lampeggia se sono presenti ostacoli intorno ai sensori. 	<ul style="list-style-type: none"> ► Sistema sensori di parcheggio P. 603
	Spia controllo velocità di crociera adattativo (ACC) con adattamento velocità ad andatura lenta (ambra)	<ul style="list-style-type: none"> • Si accende se è presente un guasto nell'ACC con adattamento velocità ad andatura lenta. • La spia può accendersi temporaneamente quando si supera il peso massimo consentito. • L'ACC con adattamento velocità ad andatura lenta è stato annullato automaticamente. • Si accende se il sistema ACC con adattamento velocità ad andatura lenta viene temporaneamente disattivato, dopo aver scollegato e quindi ricollegato la batteria da 12 Volt. 	<ul style="list-style-type: none"> • Si accende durante la marcia - Far controllare il veicolo dalla concessionaria. • Assicurarsi che il carico totale rientri nel limite di peso massimo consentito. <ul style="list-style-type: none"> ► Limite di carico P. 419 • Rimane costantemente accesa - Far controllare il veicolo dalla concessionaria. • Guidare il veicolo per un breve tratto a più di 20 km/h. La spia deve spegnersi. In caso contrario, far controllare il veicolo da una concessionaria.

Spia	Nome	Accesa/Lampeggiante	Spiegazione
	Spia controllo velocità di crociera adattativo (ACC) con adattamento velocità ad andatura lenta (bianco/verde)	<ul style="list-style-type: none"> • Si accende in bianco quando si preme il pulsante . È possibile passare da un indicatore all'altro premendo il pulsante . • Si accende in verde mentre il sistema è in funzione. 	<ul style="list-style-type: none"> ➤ Controllo velocità di crociera adattativo (ACC) con adattamento velocità ad andatura lenta P. 525
	Spia limitatore di velocità regolabile (bianco/verde)		<ul style="list-style-type: none"> ➤ Applicazione del limite di velocità suggerito del sistema di riconoscimento della segnaletica stradale P. 529
	Spia limitatore di velocità intelligente (bianco/verde)		<ul style="list-style-type: none"> ➤ Limitatore di velocità regolabile P. 454
	Spia controllo velocità di crociera adattativo (ACC) con adattamento velocità ad andatura lenta		<ul style="list-style-type: none"> • Si accende quando la spia del controllo velocità di crociera adattativo (ACC) con adattamento velocità ad andatura lenta si accende.

Spia	Nome	Accesa/Lampeggiante	Spiegazione
	Spia sistema di mantenimento corsia (LKAS) (ambra)	<ul style="list-style-type: none"> • Si accende se è presente un guasto nel sistema LKAS. • La spia può accendersi temporaneamente quando si supera il peso massimo consentito. 	<ul style="list-style-type: none"> • Rimane costantemente accesa - Far controllare il veicolo dalla concessionaria. • Assicurarsi che il carico totale rientri nel limite di peso massimo consentito. <ul style="list-style-type: none"> ► Limite di carico P. 419 • Rimane costantemente accesa - Far controllare il veicolo dalla concessionaria.
	Spia sistema di mantenimento corsia (LKAS) (bianco/verde)	<ul style="list-style-type: none"> • Si accende in bianco quando si preme il pulsante LKAS. • Si accende in verde quando il sistema LKAS è in funzione. 	<ul style="list-style-type: none"> ► Sistema di mantenimento corsia (LKAS) P. 551
	Spia del sistema di assistenza attiva al cambio di corsia (ambra)	<ul style="list-style-type: none"> • Si accende se è presente un problema con il sistema di assistenza attiva al cambio di corsia. • La spia può accendersi temporaneamente quando si supera il peso massimo consentito. 	<ul style="list-style-type: none"> • Rimane costantemente accesa - Far controllare il veicolo dalla concessionaria. • Assicurarsi che il carico totale rientri nel limite di peso massimo consentito. <ul style="list-style-type: none"> ► Limite di carico P. 419 • Rimane costantemente accesa - Far controllare il veicolo dalla concessionaria.
	Spia del sistema di assistenza attiva al cambio di corsia (bianca/verde)	<ul style="list-style-type: none"> • Si accende in bianco quando il sistema di assistenza attiva al cambio di corsia è pronto per l'uso. • Si accende in verde quando il sistema di assistenza attiva al cambio di corsia è in funzione. 	<ul style="list-style-type: none"> ► Sistema di assistenza attiva al cambio di corsia P. 572

Spia	Nome	Accesa/Lampeggiante	Spiegazione
	Spia sistema di frenata riduzione impatto (CMBS) (ambra)	<ul style="list-style-type: none"> • Si accende se è presente un guasto nel sistema CMBS o il sistema non può essere utilizzato temporaneamente a causa di problemi come la presenza di sporco sul parabrezza vicino alla telecamera. 	<ul style="list-style-type: none"> • Contemporaneamente, si accende la spia supporto di sicurezza (ambra) si accende. <ul style="list-style-type: none"> ➤ Spia supporto di sicurezza (ambra) P. 137
	Spia sistema di frenata riduzione impatto (CMBS) (grigio)	<ul style="list-style-type: none"> • Si accende quando il sistema CMBS è disattivato. 	<ul style="list-style-type: none"> ➤ Supporto di sicurezza P. 179
	Spia riduzione del rischio di allontanamento dalla corsia (ambra)	<ul style="list-style-type: none"> • Si accende se è presente un guasto nel sistema di riduzione del rischio di allontanamento dalla corsia o il sistema non può essere utilizzato temporaneamente a causa di problemi come la presenza di sporco sul parabrezza vicino alla telecamera. 	<ul style="list-style-type: none"> • Contemporaneamente, si accende la spia supporto di sicurezza (ambra) si accende. <ul style="list-style-type: none"> ➤ Spia supporto di sicurezza (ambra) P. 137
	Spia riduzione del rischio di allontanamento dalla corsia (grigio)	<ul style="list-style-type: none"> • Si accende quando il sistema di riduzione del rischio di allontanamento dalla corsia è disattivato. 	<ul style="list-style-type: none"> ➤ Supporto di sicurezza P. 179
	Spia di disattivazione automatica assistenza sterzo del sistema di riduzione del rischio di allontanamento dalla corsia	<ul style="list-style-type: none"> • Si accende quando l'assistenza sterzo del sistema di riduzione del rischio di allontanamento dalla corsia si disattiva automaticamente. 	<ul style="list-style-type: none"> ➤ Sistema per la riduzione del rischio di allontanamento dalla corsia P. 510

Spia	Nome	Accesa/Lampeggiante	Spiegazione
	Spia supporto di sicurezza (ambra)	<ul style="list-style-type: none"> • Si accende se è presente un problema con il sistema di riduzione del rischio di allontanamento dalla corsia, il sistema CMBS, il controllo freni bassa velocità, il sistema di informazioni angolo cieco (BSI), il sistema di riduzione d'impatto cambio di corsia o l'avviso di vettura in arrivo frontalmente. 	<ul style="list-style-type: none"> • Rimane costantemente accesa - Far controllare il veicolo dalla concessionaria.
		<ul style="list-style-type: none"> • Si accende se è presente un problema nel sensore di parcheggio. 	<ul style="list-style-type: none"> • Verificare che l'area intorno ai sensori non sia coperta da fango, ghiaccio, neve ecc. Se la spia rimane accesa anche dopo aver pulito la zona interessata, far controllare il sistema da una concessionaria.
		<ul style="list-style-type: none"> • La spia può accendersi temporaneamente quando si supera il peso massimo consentito. 	<ul style="list-style-type: none"> • Assicurarsi che il carico totale rientri nel limite di peso massimo consentito. ➤ Limite di carico P. 419 • Rimane costantemente accesa - Far controllare il veicolo dalla concessionaria.
		<ul style="list-style-type: none"> • Si accende se il sistema di riduzione del rischio di allontanamento dalla corsia, il sistema CMBS, il controllo freni bassa velocità, il sistema di riduzione d'impatto cambio di corsia e l'avviso di vettura in arrivo frontalmente vengono temporaneamente disattivati dopo aver scollegato e ricollegato la batteria da 12 volt. 	<ul style="list-style-type: none"> • Guidare il veicolo per un breve tratto a più di 20 km/h. La spia deve spegnersi. In caso contrario, far controllare il veicolo da una concessionaria.

Spia	Nome	Accesa/Lampeggiante	Spiegazione
	Spia supporto di sicurezza (ambra)	<ul style="list-style-type: none"> • Si accende quando il sistema di riduzione del rischio di allontanamento dalla corsia, il sistema CMBS, il sistema di frenata riduzione d'impatto cambio di corsia e/o l'avviso di vettura in arrivo frontalmente si disattiva. 	<ul style="list-style-type: none"> • La spia potrebbe accendersi temporaneamente se il sensore radar non è in grado di rilevare oggetti quando si attraversa uno spazio chiuso, ad esempio una galleria, o se si guida su una strada aperta senza strutture nelle vicinanze. • L'area intorno al sensore radar è ostruita da sporco, fango, ecc. Fermare il veicolo in un luogo sicuro e rimuovere i detriti con un panno morbido. Oppure, l'area intorno al sensore radar è ostruita a causa del traino di un rimorchio. Lo spegnimento di questa spia potrebbe richiedere del tempo dopo la pulizia del sensore radar o dopo la rimozione del rimorchio trainato. • Far controllare il veicolo da una concessionaria se questa spia non si spegne anche dopo aver pulito il sensore radar e/o rimosso il rimorchio trainato. <ul style="list-style-type: none"> ➤ Sensore radar P. 589 • Rimane accesa - La temperatura all'interno della telecamera è troppo alta. Usare il sistema di climatizzazione per raffreddare la telecamera. Il sistema si attiva quando la temperatura all'interno della telecamera si abbassa. <ul style="list-style-type: none"> ➤ Telecamera anteriore con sensori P. 587

Spia	Nome	Accesa/Lampeggiante	Spiegazione
	Spia supporto di sicurezza (ambra)	<ul style="list-style-type: none"> • Si accende quando il sistema di riduzione del rischio di allontanamento dalla corsia, il sistema CMBS, il sistema di frenata riduzione d'impatto cambio di corsia e/o l'avviso di vettura in arrivo frontalmente si disattiva. 	<ul style="list-style-type: none"> • Rimane accesa - L'area intorno alla telecamera è ostruita da sporco, fango, ecc. Fermare il veicolo in un luogo sicuro e rimuovere i detriti con un panno morbido. • Far controllare il veicolo presso una concessionaria se la spia o il messaggio vengono visualizzati anche dopo aver pulito l'area intorno alla telecamera. <ul style="list-style-type: none"> ➤ Telecamera anteriore con sensori P. 587 • Potrebbe accendersi in condizioni di scarsa luminosità esterna, ad esempio durante la guida in galleria, nelle ore notturne, all'alba o al crepuscolo.
		<ul style="list-style-type: none"> • Si accende quando fango, neve o ghiaccio si accumulano in prossimità del sensore del sistema informazioni angolo cieco (BSI). • Si accende quando la temperatura del sensore del sistema informazioni angolo cieco è elevata. 	<ul style="list-style-type: none"> • Si accende durante la marcia - Qualcosa potrebbe interferire con il sensore del sistema informazioni angolo cieco (BSI). Controllare l'area in prossimità del sensore del sistema informazioni angolo cieco (BSI) e rimuovere eventuali ostacoli. • Il sistema ritorna normale quando la temperatura si abbassa. <ul style="list-style-type: none"> ➤ Sistema Informazioni angolo cieco (BSI) P. 471
		<ul style="list-style-type: none"> • Si accende quando fango, neve o ghiaccio si accumula in prossimità del sensore sonar. 	<ul style="list-style-type: none"> • Rimuovere l'ostacolo in prossimità del sensore sonar. <ul style="list-style-type: none"> ➤ Controllo freni bassa velocità P. 498

Spia	Nome	Accesa/Lampeggiante	Spiegazione
	<p>Spia supporto di sicurezza (verde/grigio)</p>	<ul style="list-style-type: none"> • Si accende in verde quando il sistema di riduzione del rischio di allontanamento dalla corsia, il sistema CMBS, il controllo freni bassa velocità, il sistema informazioni angolo cieco (BSI), il sistema di riduzione d'impatto cambio di corsia, l'avviso di vettura in arrivo frontalmente e il sistema dei sensori di parcheggio sono attivati. • Si accende in verde e in grigio quando uno o più dei sistemi indicati sopra sono disattivati. • Si accende in grigio quando tutti i sistemi indicati sopra sono disattivati. 	<ul style="list-style-type: none"> ➤ Sistema di frenata riduzione impatto (CMBS) P. 484 ➤ Sistema per la riduzione del rischio di allontanamento dalla corsia P. 510 ➤ Controllo freni bassa velocità P. 498 ➤ Sistema sensori di parcheggio P. 603 ➤ Sistema Informazioni angolo cieco (BSI) P. 471 ➤ Riduzione d'impatto cambio di corsia P. 518 ➤ Avviso di vettura in arrivo frontalmente P. 504

Messaggi di allerta e informazione sull'interfaccia informazioni del conducente

I seguenti messaggi di allerta e di informazione vengono visualizzati solo sull'interfaccia informazioni del conducente.

Ruotare la manopola di selezione destra per visualizzare nuovamente il messaggio con la spia del messaggio di sistema accesa.

■ Icone

Poiché i messaggi non vengono visualizzati sull'interfaccia informazioni del conducente quando il **messaggio di allerta** è impostato su DISATTIVO, è possibile controllare i messaggi riportati di seguito. Intraprendere l'azione correttiva necessaria descritta nel messaggio, ad esempio contattare una concessionaria.





- **Icane rosse** P. 141
- **Icane ambra** P. 143
- **Icane verdi** P. 151
- **Altre icane** P. 151



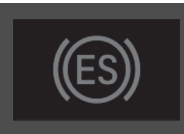

Visualizzare i messaggi impostando **Messaggio di allerta** su ATTIVO tramite la schermata audio/informazioni. È inoltre possibile modificare la lingua dei messaggi.





- **Funzioni personalizzate** P. 362

■ **Icone rosse**

Icona	Messaggio
	Rilevato guasto critico. Fermarsi per sicurezza
	Funzionamento ridotto del servosterzo. Fermarsi in condizioni sicure.
	Prestazioni freno ridotte. Fermarsi in condizioni sicure.
	Livello liquido freni basso. Non guidare. Controllare livello liquido.
	Freno di stazionamento attivo
	Rilasciare freno di stazionamento
	Impossibile impostare crociera: Freno di stazionamento inserito
	Crociera annullata: Freno di stazionamento inserito
	Problema dell'impianto freni. Le prestazioni dei freni possono essere ridotte.





Icona	Messaggio
	Problema dell'impianto freni. Non guidare.
	Allacciare la cintura di sicurezza
	Allacciare la cintura del passeggero
	<p>➤ Promemoria cintura di sicurezza P. 51</p>
	Problema all'impianto di ricarica batteria da 12 V. Non guidare.

Icona	Messaggio
	<p>Pressione olio motore bassa. Arrestare motore. Non guidare.</p> <p>☑ Se viene visualizzato il messaggio di avviso Pressione olio motore bassa P. 753</p>
	<p>Temperatura motore troppo alta. Non guidare. Attendere che il motore si raffreddi.</p> <p>☑ Surriscaldamento P. 751</p>
	<p>Problema al sistema di sicurezza supplementare</p>
	<p>Controllare i sedili posteriori</p>

Icona	Messaggio
	<p>Apertura portiera</p>
	<p>Apertura portellone</p>
	<p>Apertura portiera e portellone</p>
	<p>Muovere sterzo</p>
	<p>Allontanamento dalla corsia</p>

Icona	Messaggio
	<p>Problema al sistema del sensore di parcheggio</p> <p>Oggetto in avvicinamento</p>
	<p>Problema di escursione termica dalla batteria ad alta tensione. Fermarsi in condizioni sicure e lasciare il veicolo.</p> <ul style="list-style-type: none"> Se viene visualizzato il messaggio Problema di escursione termica dalla batteria ad alta tensione P. 759
	<p>Problema di escursione termica dalla batteria ad alta tensione. Inserire il freno di stazionamento prima di abbandonare il veicolo.</p> <ul style="list-style-type: none"> Se viene visualizzato il messaggio Problema di escursione termica dalla batteria ad alta tensione P. 759
	<p>Problema di escursione termica dalla batteria ad alta tensione. Abbandonare il veicolo.</p> <ul style="list-style-type: none"> Se viene visualizzato il messaggio Problema di escursione termica dalla batteria ad alta tensione P. 759

■ Icone ambrata

Icona	Messaggio
	<p>Problema dl sistema del motore. Generazione di potenza non disponibile. Il veicolo si arresterà tra</p>
	<p>Inserire freno a mano per mantenere il veicolo fermo</p>
	<ul style="list-style-type: none"> Controllo velocità di crociera adattativo (ACC) con adattamento velocità ad andatura lenta P. 525 Sistema di frenata riduzione impatto (CMBS) P. 484 Controllo freni bassa velocità P. 498
	Muovere sterzo
	Allontanamento dalla corsia
	Cambio corsia annullato: Muovere sterzo

Icona	Messaggio
	Temperatura esterna bassa. La superficie stradale potrebbe essere gelata.
	Temperatura veicolo troppo bassa per operare
	Prima di partire attendere il riscaldamento del veicolo
	► Allarme velocità P. 174





Icona	Messaggio
	Problema al sistema emissioni. La potenza può essere ridotta.
	Problema al sistema delle emissioni. Evitare forti accelerazioni e alta velocità.
	Problema al sistema delle emissioni. Non guidare.
	Problema all'impianto di raffreddamento del motore. La potenza può essere ridotta.
	Problema al sistema indicatore livello carburante. Livello non accurato.
	Livello carburante basso
	Sportello del carburante aperto



Icona	Messaggio
	Problema al sistema del cambio. Le prestazioni possono essere ridotte.
	Problema al sistema del cambio. Inserire il freno di stazionamento durante il parcheggio.
	Problema al sistema del cambio. Non guidare.
	Problema al sistema del cambio. Parcheggio non disponibile.
	Inserire posizione P
	Modo in folle-attesa attivato. Inserire posizione P una volta finito

Icona	Messaggio
	Problema al sistema frenante antibloccaggio. Le prestazioni dei freni possono essere ridotte.
	Problema dell'impianto freni. Le prestazioni dei freni possono essere ridotte.
	Problema dell'impianto freni. Non disinserire freno e acceleratore insieme.
	Problema dell'impianto freni. Le prestazioni dei freni possono essere ridotte.
	Problema dell'impianto freni. Le prestazioni dei freni possono essere ridotte.
	Potenza frenante ridotta. Evitare forti decelerazioni e alta velocità. ► Se viene visualizzato l'avviso Potenza frenante ridotta P. 754

Icona	Messaggio
	Problema dell'impianto freni. Pilota di parcheggio Honda non disponibile.
	Problema all'impianto del freno di stazionamento elettrico. Freno di stazionamento non disponibile.
	Problema al sistema di controllo stabilità vettura. Trazione e manovrabilità possono essere ridotte.
	Inizializzazione del sistema in corso... Proseguire la guida.
	Problema al sistema di assistenza alle partenze in salita. La vettura potrebbe muoversi se il freno venisse disinserito.
	Problema al sistema di mantenimento del freno. Inserire il freno a veicolo fermo.





Icona	Messaggio
	Mantenimento del freno disattivato. Premere il pedale del freno.
	Crociera annullata: Premere il pedale del freno
	Problema al sistema di controllo velocità in discesa. Inserire il freno durante la discesa.
	Per rilasciare il freno di stazionamento: freno + premere
	Problema al sistema portellone elettrico. Azionare il portellone manualmente.

Icona	Messaggio
	<p>Problema all'impianto del servosterzo elettrico. Funzionamento ridotto del servosterzo.</p> <p>Problema all'impianto del servosterzo elettrico. Servosterzo non funzionante. Non guidare.</p>
	<p>Livello di attenzione del conducente basso. Riposati</p>
	<p>Problema al sistema di monitoraggio attenzione del conducente</p>
	<p>Problema al sistema di controllo illuminazione automatica. Comandi manuali disponibili.</p>
	<p>Problema all'impianto fari. Le prestazioni dei fari possono essere ridotte.</p>

Icona	Messaggio
	<p>Problema di Adaptive driving beam. Comandi manuali disponibili.</p>
	<p>Telecomando non rilevato</p>
	<p>Sostituire la batteria del telecomando ► Sostituzione della batteria del telecomando P. 716</p>
	<p>Problema al sistema di accesso smart</p>
	<p>Problema al sistema Digital key</p>
	<p>Portare con sé la Digital key e arrestare il veicolo prima di uscire</p>

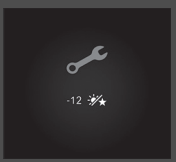

Icona	Messaggio
	Problema al sistema di monitoraggio pressione pneumatici
	Press. pneum. bassa. Controlla press pneum e inizia sist. controllo press. pneum. in impost. veicolo.
	Problema al sistema del regolatore automatico di velocità
	Problema all'impianto frenante a riduzione d'impatto
	Problema al controllo freni bassa velocità.
	Problema al controllo freni bassa velocità. Sensore di parcheggio ostruito.

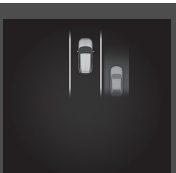

Icona	Messaggio
	Problema al sistema di mantenimento corsia
	Problema al sistema di riduzione uscita di strada
	Problema al sistema di controllo stabilità rimorchio
	Problema al sistema di controllo adattivo degli ammortizzatori
	Effettuare manutenzione a breve <input checked="" type="checkbox"/> Sistema promemoria di manutenzione* P. 674
	Effettuare manutenzione periodica <input checked="" type="checkbox"/> Sistema promemoria di manutenzione* P. 674

Icona	Messaggio
	Superata scadenza manutenzione ☒ Sistema promemoria di manutenzione* P. 674
	Problema al pilota di parcheggio Honda. Pilota di parcheggio Honda non disponibile.
	Problema al sistema di informazioni sui punti ciechi Problema al sistema di riduzione d'impatto cambio di corsia
	Rilevamento veicolo in zona d'ombra non disponibile
	Avvertenza: Veicolo a destra

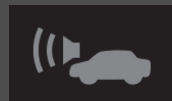

Icona	Messaggio
	Avvertenza: Veicolo a sinistra
	Problema al sistema di assistenza attiva al cambio di corsia
	Controllo avviso di vettura in arrivo lateralmente
	Problema avviso di vettura in arrivo frontalmente
	Verificare sistema batteria

* Non disponibile su tutti i modelli

Icona	Messaggio
	Temperatura del sistema di alimentazione bassa. La potenza può essere ridotta.
	Temperatura del sistema di alimentazione alta. La potenza può essere ridotta.
	Problema al sistema di alimentazione. La potenza può essere ridotta.
	Problema all'impianto di ricarica batteria da 12 V. La potenza può essere ridotta.
	Problema al sistema di alimentazione. La potenza può essere ridotta.
	Problema del sistema di ricarica plug-in. Autonomia limitata.
	Problema al sistema di alimentazione. Non guidare.
	Problema al sistema di alimentazione. Evitare forti accelerazioni e alta velocità.

Icona	Messaggio
	Problema al sistema di avviso acustico vettura
	Rimuovere il connettore di carica
	Problema di rilascio del connettore di ricarica. Utilizzare la leva di rilascio per scollegarlo.
	Sportello di ricarica aperto

■ **Icone verdi**





Icona	Messaggio
	Sistema trattenimento freni in attesa
	Rilevato limite di velocità. Premere "SET/-" per impostarlo.





■ **Altre icone**





Icona	Messaggio
	Temperatura esterna bassa. La superficie stradale potrebbe essere gelata.
	Temperatura del motore vicina al limite. Evitare forti accelerazioni e alta velocità.
	Hai controllato il livello olio motore? Controllare e azzerare le impostazioni veicolo. ► Azzeramento del promemoria di controllo del livello dell'olio P. 697
	Per cambiare marcia: Premere il pedale del freno
	Per cambiare marcia: Rilasciare l'acceleratore
	La marcia è su N. Rilasciare l'acceleratore.
	Temperatura trasmissione vicina al limite. Evitare forti accelerazioni e alta velocità.

Icona	Messaggio
	Impossibile impostare crociera: Pedale del freno premuto
	Per cambiare marcia: Il veicolo deve essere fermo
	Marcia non disponibile. Attendere e riprovare
	Sistema trattenimento freni spento
	Per attivare il sist. trattenim. freni: cinture + premere

Icona	Messaggio
	Per disattivare il sist. trattenim. freni: freno + premere
	Per attivare il sist. trattenim. freni: Allacciare la cintura di sicurezza
	Allacciare la cintura di sicurezza
	Impossibile impostare crociera: Allacciare la cintura di sicurezza
	Crociera annullata: Allacciare la cintura di sicurezza
	Livello di attenzione del conducente basso

Icona	Message
	Impossibile impostare crociera: Velocità troppo alta
	Crociera annullata: Velocità troppo alta
	Impossibile impostare crociera: Sistema non disponibile
	Crociera annullata: Sistema non disponibile
	Annullamento della regolazione della velocità a breve
	Impossibile impostare crociera: Troppo vicino al veicolo davanti
	Crociera annullata: Troppo vicino al veicolo davanti
	Impossibile impostare crociera: Pendenza troppo ripida
	Crociera annullata: Pendenza troppo ripida
	Impossibile impostare crociera: Pendenza troppo ripida
	Crociera annullata: Pendenza troppo ripida

Icona	Message
	Impossibile impostare crociera: Inserire posizione D
	Crociera annullata: Inserire posizione D
	Per riavviare la crociera: Utilizzare l'interruttore "RES/+"
	Crociera annullata: Perdita di trazione
	Premere l'interruttore per azionare
	Tenere premuto l'interruttore per azionare ACC

Icona	Messaggio
	Premere l'interruttore per azionare ACC
	Impossibile impostare crociera: Sistema di controllo discesa attivato
	Premere l'interruttore per azionare ACC
	Controllo freni bassa velocità attivato. Oggetto rilevato.
	Imposs. azionare assist. mant. corsia

Icona	Messaggio
	Alcuni sistemi di assistenza conducente non funzionano: Temperatura telecamera troppo
	Alcuni sistemi assistenza conducente non funzionano: Parabrezza sporco o visibilità scarsa.
	Riduzione del rischio di allontanamento dalla corsia attivata
	Alcuni sistemi di assistenza conducente disponibili



Icona	Messaggio
	<p>Per avviare il veicolo premere: freno + premere</p> <p>Versione con guida a destra</p> <p>Per avviare il veicolo premere: Premere a fondo il freno + premere</p> <p>Per proseguire la guida: Premere il pedale della frizione e premere l'interruttore</p>
	<p>Modalità accessori</p>
	<p>Per avviare, toccare il pulsante di avviamento con l'emblema accanto al telecomando</p> <p>► Con batteria telecomando scarica P. 746</p>



Icona	Messaggio
	<p>Premendo ancora il puls. due volte o tenendolo premuto si arresta il mot. e la potenza diminuisce</p>
	<p>Impossibile regolare il sistema di controllo discesa: La regolazione della velocità è attiva</p>
	<p>Impossibile regolare il sistema di controllo discesa: Velocità troppo alta</p>
	<p>Sistema di controllo discesa disattivato: Velocità troppo alta</p>
	<p>Sistema di controllo discesa annullato: Pendenza insufficiente</p>
	<p>Impossibile regolare il sistema di controllo discesa: La regolazione della velocità è attiva</p>

Icona	Messaggio
	Impossibile regolare il sistema di controllo discesa: Honda Parking Pilot attivo
	Alcuni sistemi di assistenza conducente non funzionano: Pulire le aree mostrate
	Si prega di attendere
	Pronto
	Temperatura ambiente bassa. Collegamento di ricarica consigliato.
	Motore avviato per la manutenzione

Icona	Messaggio
	Modalità EV non disponibile. Ridurre l'accelerazione.
	Modalità EV non disponibile, velocità veicolo troppo elevata. Ridurre la velocità veicolo.
	Modalità EV non disponibile nella modalità di guida corrente. Cambiare modalità di guida.
	Modalità EV non disponibile. Riscaldatore abitacolo attivo Spegnere il riscaldatore.
	Modalità EV non disponibile, batteria scarica. Ricarica necessaria.
	Modalità EV non disponibile, motore troppo freddo. Attendere aumento della temperatura del motore.
	Modalità EV non disponibile. Temperatura della batteria fuori intervallo.
	Modalità EV non disponibile. Autodiagnosi motore avviata.
Modalità EV non disponibile	

Icona	Messaggio
	Modalità EV annullata a causa dell'accelerazione
	Modalità EV annullata, riscaldatore cabina attivo.
	Modalità EV annullata, batteria scarica. Ricarica necessaria.
	Modalità EV annullata, motore troppo freddo. Attendere aumento della temperatura del motore.
	Modalità EV annullata
	Modalità EV non disponibile. Motore avviato per la circolazione dell'olio.
	Modalità EV annullata. Motore avviato per la circolazione dell'olio.

Icona	Messaggio
	Modalità RISPAR non disponibile
	Modalità RISPAR annullata
	Modalità RISPAR non disponibile nella modalità di guida corrente. Cambiare modalità di guida.
	Modalità di CARICA non disponibile
	Modalità di CARICA completata. Modalità precedente selezionata.
	Modalità di CARICA annullata
	Modalità di CARICA non disponibile. Temperatura della batteria fuori intervallo.
	Modalità di CARICA non disponibile nella modalità di guida corrente. Cambiare modalità di guida.
	Modalità di CARICA annullata. Temperatura della batteria fuori intervallo.
	Autodiagnosi motore avviata. Il motore si avvia. La modalità EV continua durante l'autodiagnosi.

Icona	Messaggio
	Autonomia EV ridotta a causa della bassa temperatura
	Autonomia EV ridotta causa bassa temperatura. Ricarica consigliata prima del prossimo viaggio.
	Cambio corsia non disponibile
	Cambio corsia non disponibile: Corsia occupata
	Cambio corsia non disponibile: Velocità troppo bassa
	Cambio corsia annullato
	Cambio corsia annullato: Corsia occupata
	Cambio corsia annullato: Velocità troppo bassa
	Cambio corsia non disponibile: Condizioni strada non soddisfacenti
Cambio corsia annullato: Condizioni strada non soddisfacenti	

Indicatori

Gli indicatori comprendono il tachimetro, l'indicatore livello carburante e le relative spie. Vengono visualizzati quando la modalità di alimentazione si trova su ACCENSIONE.

Tachimetro

Visualizza la velocità di marcia in km/h o mph.

Indicatore livello carburante

Visualizza la quantità di carburante rimasta nel serbatoio.

» Tachimetro

È possibile modificare le unità di misura della velocità/distanza.

- **Unità di misura velocità/distanza** P. 181
- **Funzioni personalizzate** P. 362

» Indicatore livello carburante

AVVISO

È necessario fare rifornimento quando il valore raggiunge **0**. Se nel serbatoio non rimane carburante, si può verificare la perdita di colpi del motore con conseguente danneggiamento del convertitore catalitico.

La quantità effettiva di carburante che rimane nel serbatoio può essere diversa dal valore riportato dall'indicatore.

■ Indicatore POWER

Indica la potenza del motore elettrico.

Durante la guida in modalità **EV**, la spia **POWER** diventa verde e viene visualizzato il valore della potenza massima raggiungibile in modalità **EV**.

➡ Pulsante e P. 19

■ Indicatore CHARGE/DECEL

Indica il grado di carica della batteria ad alta tensione.

Quando si utilizza la levetta di decelerazione, mostra la forza di decelerazione.

■ Indicatore livello di carica della batteria ad alta tensione

Indica il livello di carica residua della batteria ad alta tensione.

⊞ Indicatore livello di carica della batteria ad alta tensione

Il livello di carica della batteria ad alta tensione può diminuire nelle seguenti condizioni:

- Quando la batteria da 12 V è stata sostituita.
- Quando la batteria da 12 V è stata scollegata.
- Quando il sistema di controllo della batteria ad alta tensione corregge il valore.

Il valore del livello di carica sarà corretto automaticamente durante la guida.

Le variazioni di temperatura della batteria ad alta tensione possono aumentare o diminuire la capacità di ricarica della batteria. Se le variazioni di temperatura provocano il cambiamento della capacità della batteria, anche il numero di spie nell'indicatore di livello di carica della batteria può cambiare, sebbene la quantità di carica rimanga la stessa.

■ Contachilometri

Indica il numero totale di chilometri o miglia percorsi dal veicolo.

■ Indicatore stile di guida

Diventa verde per indicare che il veicolo viene guidato in modo efficiente in termini di consumo di carburante con la modalità **SPORT** disattivata.

■ Temperatura esterna

Mostra la temperatura esterna in gradi Celsius.

Se la temperatura esterna è stata inferiore a 3 °C all'ora in cui è stata impostata la modalità di alimentazione su accensione, sull'interfaccia informazioni del conducente viene visualizzato il messaggio  **Temperatura esterna bassa**.

■ Regolazione del display temperatura esterna

Regolare il valore della temperatura fino a ± 3 °C se il valore indicato sembra errato.

⌘ Temperatura esterna

Il sensore di temperatura è ubicato nel paraurti anteriore. Il calore riflesso dalla superficie stradale e i gas di scarico di un altro veicolo possono influire sul valore della temperatura a velocità inferiori a 30 km/h.

Dopo che il valore della temperatura si è stabilizzato potrebbero volerci alcuni minuti prima che il display venga aggiornato.

⌘ Regolazione del display temperatura esterna

È possibile regolare il valore della temperatura.

➤ **Funzioni personalizzate** P. 362

■ Sistema di riconoscimento della segnaletica stradale

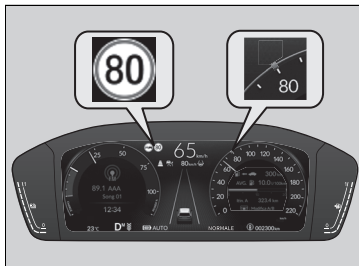

Mostra alcuni segnali stradali rilevati durante la guida.

L'icona del segnale lampeggia quando viene superata la velocità massima del segnale stradale rilevato.

➤ Sistema di riconoscimento della segnaletica stradale P. 578

Intorno al segnale del limite di velocità viene visualizzato un cerchio verde quando l'ACC con adattamento velocità ad andatura lenta suggerisce di regolare la velocità del veicolo in modo che corrisponda al limite di velocità indicato dal sistema di riconoscimento della segnaletica stradale.

➤ Applicazione del limite di velocità suggerito del sistema di riconoscimento della segnaletica stradale P. 529

■ Modalità corrente per ACC con adattamento velocità ad andatura lenta, sistema LKAS, Traffic Jam Assist e sistema di assistenza attiva al cambio di corsia

Mostra la modalità corrente per il sistema ACC con adattamento velocità ad andatura lenta, il sistema LKAS, la funzione Traffic Jam Assist e il sistema di assistenza attiva al cambio di corsia.

- **Controllo velocità di crociera adattativo (ACC) con adattamento velocità ad andatura lenta** P. 525
- **Sistema di mantenimento corsia (LKAS)** P. 551
- **Traffic Jam Assist** P. 563
- **Sistema di assistenza attiva al cambio di corsia** P. 572

- Modalità corrente per ACC con adattamento velocità ad andatura lenta, sistema LKAS, Traffic Jam Assist e sistema di assistenza attiva al cambio di corsia

Quando si imposta la velocità per l'ACC con adattamento a bassa velocità, sul tachimetro viene visualizzato un simbolo della velocità impostata.

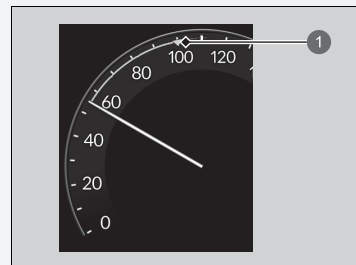

① Velocità impostata

Area lato sinistro dell'interfaccia informazioni del conducente

Mostra la modalità corrente per le informazioni audio e telefono, ecc.

- **Comandi audio a distanza** P. 298
- **Sistema telefonico vivavoce** P. 380

■ Orologio

Mostra l'orologio.

►► Orologio

È possibile regolare manualmente l'ora e modificare il display dell'orologio per visualizzare l'indicazione oraria a 12 ore e 24 ore.

- **Orologio** P. 192

È possibile scegliere se visualizzare l'orologio sull'interfaccia informazioni del conducente.

- **Impostazioni del display del quadro strumenti** P. 182

■ Personalizzazione del display

■ Posizionamento della sorgente audio nell'area lato sinistro

È possibile scegliere le sorgenti da visualizzare sulla schermata della sorgente audio.

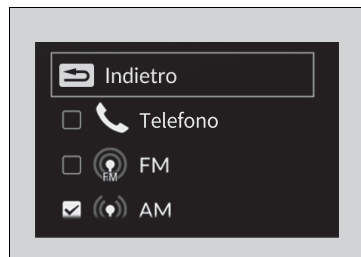
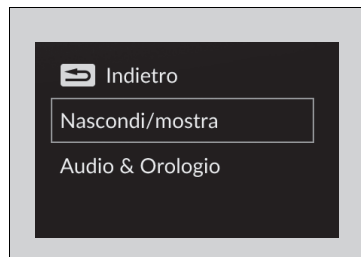
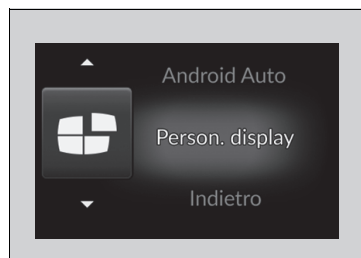

1. Ruotare la manopola di selezione sinistra fino a selezionare **Person. display**, quindi premere la manopola di selezione sinistra.

2. Ruotare la manopola di selezione sinistra per scorrere e selezionare **Nascondi/mostra**, quindi premere la manopola di selezione sinistra.

3. Ruotare la manopola di selezione sinistra per scorrere le sorgenti audio, quindi premere la manopola di selezione sinistra per selezionarle o deselegnarle.

► Personalizzazione del display

Quando si personalizzano le impostazioni, portare la leva del cambio in **P**.

■ Attivazione e disattivazione della visualizzazione nell'area lato sinistro

È possibile selezionare se visualizzare le informazioni audio correnti e l'orologio nell'area lato sinistro.

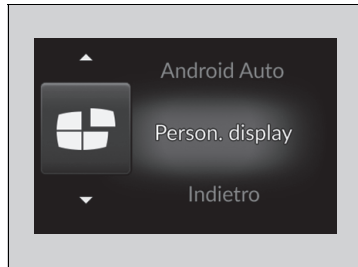

1. Ruotare la manopola di selezione sinistra fino a selezionare **Person. display**, quindi premere la manopola di selezione sinistra.

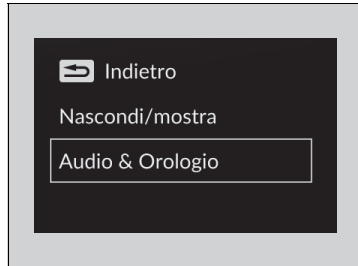



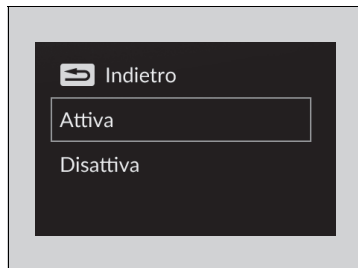

2. Ruotare la manopola di selezione sinistra per scorrere e selezionare **Audio & Orologio**, quindi premere la manopola di selezione sinistra.



3. Ruotare la manopola di selezione sinistra per scorrere e selezionare le impostazioni desiderate, quindi premere la manopola di selezione sinistra.

Area lato destro dell'interfaccia informazioni del conducente

L'interfaccia informazioni del conducente mostra informazioni quali la distanza percorribile e il risparmio di carburante stimati del veicolo. Inoltre visualizza messaggi come le avvertenze e altre informazioni utili.

Quando viene visualizzato un messaggio di allerta, controllare il messaggio e, se necessario, contattare una concessionaria e far ispezionare il veicolo. Fare riferimento alle pagine seguenti se viene visualizzato il messaggio  **Temperatura motore troppo alta**,  **Pressione olio motore bassa**,  **Potenza frenante ridotta**. o  **Problema di escursione termica dalla batteria ad alta tensione**.

➤ **Surriscaldamento** P. 751

➤ **Se viene visualizzato il messaggio di avviso Pressione olio motore bassa** P. 753

➤ **Se viene visualizzato l'avviso Potenza frenante ridotta** P. 754

➤ **Se viene visualizzato il messaggio Problema di escursione termica dalla batteria ad alta tensione** P. 759

■ Modifica del display

Ruotare la manopola di selezione destra per visualizzare diversi tipi di contenuto.

» Modifica del display

È possibile aggiungere e cancellare i contenuti del quadro strumenti.

➤ **Impostazioni del display del quadro strumenti** P. 182

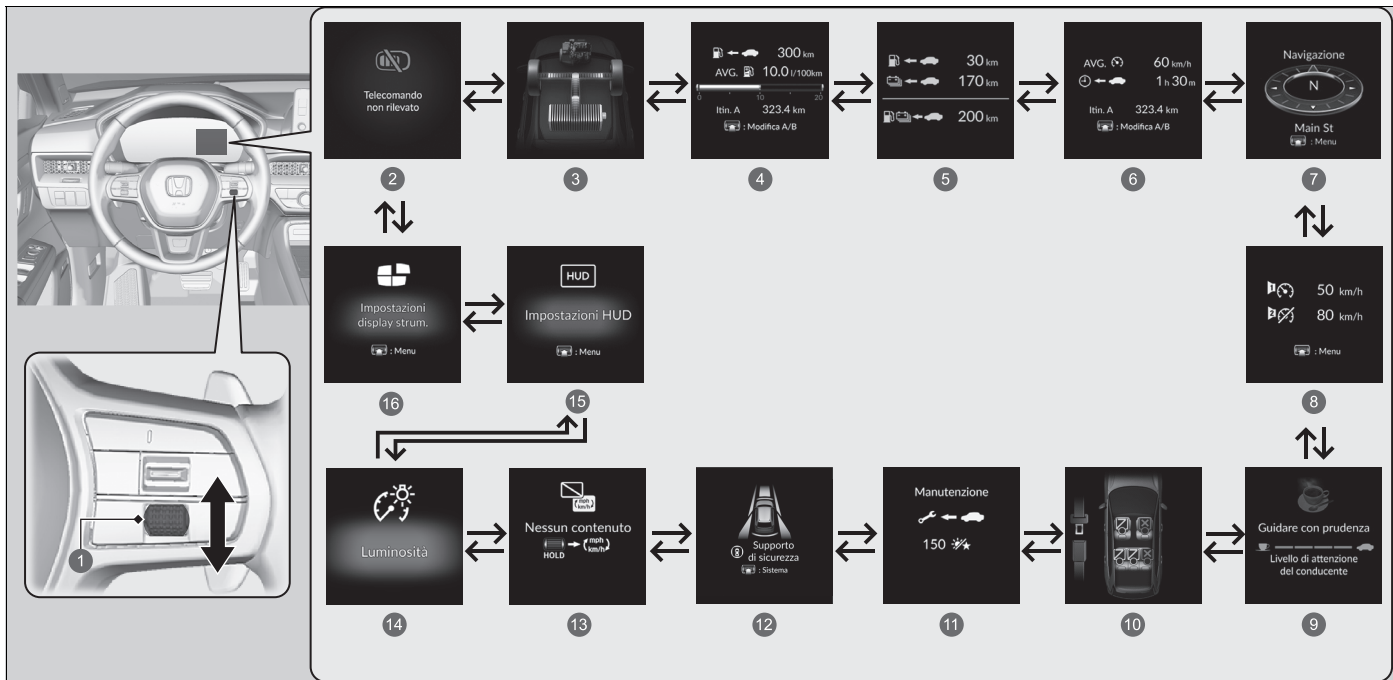

- ❶ Manopola di selezione destra
- ❷ Messaggio di allerta ➤ P. 183
- ❸ Flusso di potenza ➤ P. 168
- ❹ Autonomia/Carburante /Contachilometri parziale ➤ P. 169
- ❺ Autonomia totale ➤ P. 171
- ❻ Velocità/Tempo/Contachilometri parziale ➤ P. 172

- ❼ Navigazione/bussola ➤ P. 173
- ❽ Allarme velocità ➤ P. 174
- ❾ Sistema di monitoraggio dell'attenzione del conducente ➤ P. 175
- ❿ Cinture di sicurezza ➤ P. 179
- ⓫ Manutenzione* ➤ P. 179

- ⓬ Supporto di sicurezza ➤ P. 179
- ⓭ Nessun contenuto/Modifica unità ➤ P. 181
- ⓮ Luminosità ➤ P. 181
- ⓯ Impostazioni dell'head up display ➤ P. 187
- ⓰ Impostazioni del display del quadro strumenti ➤ P. 182

* Non disponibile su tutti i modelli

■ Monitor flusso potenza

Visualizza il flusso di potenza del motore elettrico e del motore a combustione, per indicare la fonte di alimentazione del veicolo e se la batteria è in carica o meno.

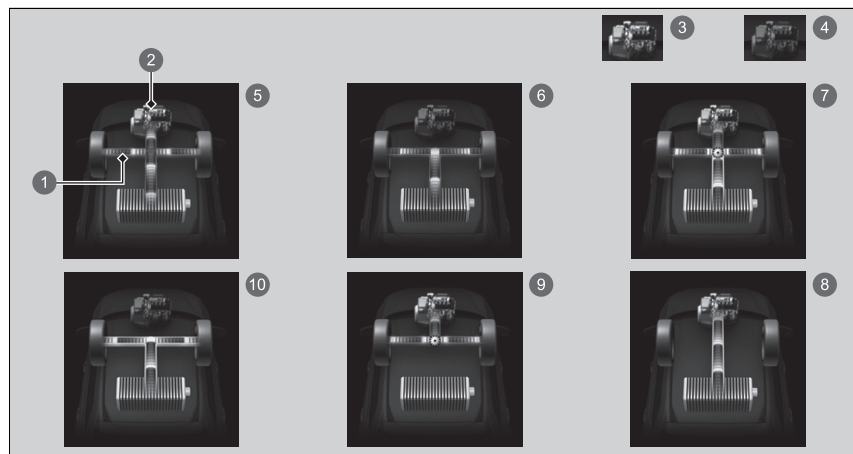

- 1 Flusso di potenza
- 2 Motore a combustione
- 3 Motore a combustione acceso
- 4 Motore a combustione spento
- 5 **Ibrido (HV)**: L'alimentazione è fornita dal motore elettrico e dal motore a combustione.
- 6 **Veicolo elettrico (EV)**: L'alimentazione è fornita dal motore elettrico.
- 7 **Motore a combustione (azionamento diretto)**: Il motore a combustione è in funzione e il motore elettrico sta caricando la batteria ad alta tensione.
- 8 Il motore a combustione è in funzione e il motore elettrico sta caricando la batteria ad alta tensione.
- 9 L'alimentazione è fornita solo dal motore.
- 10 **Rigenerazione**: Il motore elettrico sta caricando la batteria ad alta tensione.

►► Monitor flusso potenza

Quando il veicolo è fermo con il motore in funzione, sull'interfaccia informazioni del conducente potrebbe essere visualizzato quanto segue.

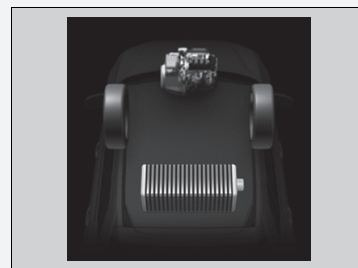

■ Autonomia / Carburante / Contachilometri parziale

Premere la manopola di selezione destra per passare dal contachilometri parziale A al contachilometri parziale B e viceversa.

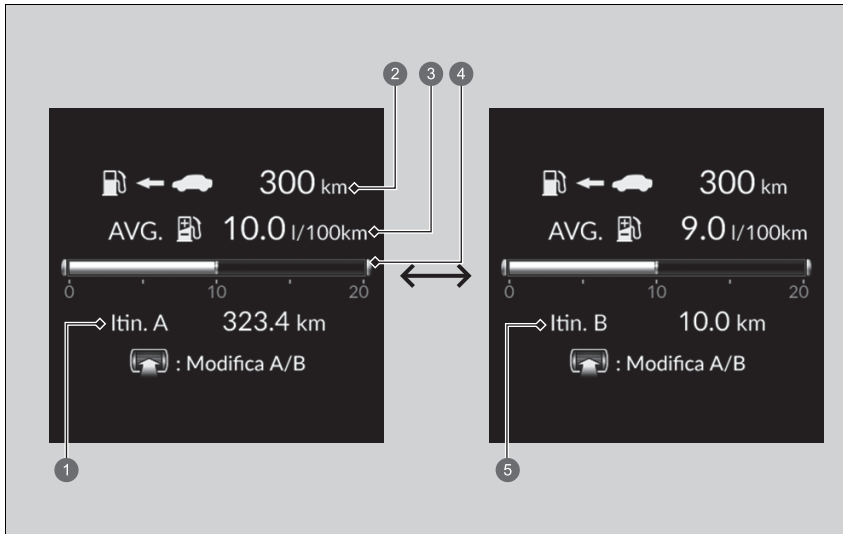

- ❶ Contachilometri parziale A
- ❷ Autonomia
- ❸ Risparmio di carburante medio
- ❹ Consumo di carburante attuale
- ❺ Contachilometri parziale B

■ Contachilometri parziale

Indica il numero totale di chilometri o miglia percorsi dall'ultimo azzeramento. I contachilometri parziali A e B possono essere usati per misurare la distanza percorsa in due viaggi diversi.

Azzeramento del contachilometri parziale

Per azzerare il contachilometri parziale, visualizzarlo, tenere premuta la manopola di selezione destra, quindi selezionare **Azzerà**.

- Il contachilometri parziale viene riportato a 0.0.

■ Risparmio di carburante medio

Mostra il risparmio consumo di carburante medio stimato in ciascun contachilometri parziale in L/100 km o mpg.

Il display viene aggiornato a intervalli prestabiliti. Azzerando un contachilometri parziale si azzerà anche il risparmio di carburante medio.

■ Consumo di carburante attuale

Indica il consumo di carburante attuale tramite un grafico a barre in L/100 km o mpg.

■ Autonomia

Indica la distanza stimata che si può percorrere con il carburante e l'alimentazione restanti. Questa stima si basa sul risparmio di carburante e sul consumo energetico dei cicli di guida precedenti nonché sul livello di carica residua della batteria ad alta tensione.

» Risparmio di carburante medio

È possibile modificare quando azzerare il risparmio di carburante medio.

» **Funzioni personalizzate** P. 362

» Autonomia

Il campo di utilizzo visualizzato è soltanto una stima e può differire dalla distanza effettiva percorribile dal veicolo.

■ Autonomia totale



Indica la distanza stimata che si può percorrere con il carburante e l'alimentazione restanti. Questa stima si basa sul risparmio di carburante e sul consumo energetico dei cicli di guida precedenti nonché sul livello di carica residua della batteria ad alta tensione.

☒ Autonomia totale

L'autonomia visualizzata può variare anche quando il veicolo è fermo.

■ Velocità/Tempo/Contachilometri parziale

Premere la manopola di selezione destra per passare dal contachilometri parziale A al contachilometri parziale B e viceversa.

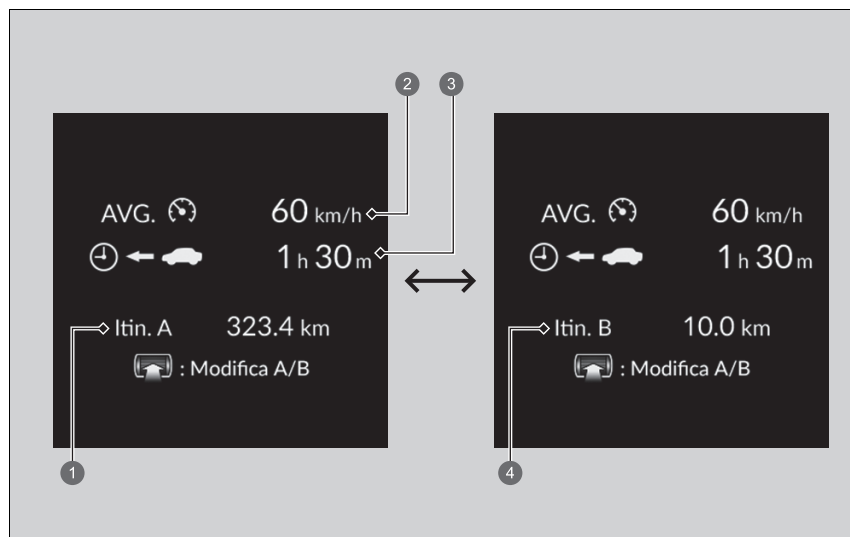

- 1 Contachilometri parziale A
- 2 Velocità media
- 3 Tempo trascorso
- 4 Contachilometri parziale B

■ Contachilometri parziale

➤ **Contachilometri parziale** P. 170

■ Tempo trascorso

Indica il tempo trascorso dall'ultimo azzeramento del parziale A o B.

■ Velocità media

Indica la velocità media in km/h o mph dall'ultimo azzeramento del contachilometri parziale A o B.

■ Navigazione

■ Bussola

Mostra la schermata della bussola.

■ Indicazioni di svolta progressive

Quando l'assistenza alla guida viene fornita, durante il viaggio, dal sistema di navigazione, da Android Auto o da Apple CarPlay, vengono visualizzate le indicazioni di svolta progressive verso la destinazione.

➤ **Consultare il manuale del sistema di navigazione**

➤ **Android Auto™** P. 350

➤ **Apple CarPlay** P. 343

⌘ Tempo trascorso

È possibile modificare quando azzerare il tempo trascorso.

➤ **Funzioni personalizzate** P. 362

⌘ Velocità media

È possibile modificare quando azzerare la velocità media.

➤ **Funzioni personalizzate** P. 362

⌘ Navigazione

È possibile selezionare l'accensione o lo spegnimento del display indicazioni di svolta progressive durante la guida vocale.

➤ **Funzioni personalizzate** P. 362

Le indicazioni di svolta progressive potrebbero non essere disponibili per tutte le app.

Quando vengono visualizzate la bussola o le indicazioni di svolta progressive, è possibile controllare alcune funzioni del sistema di navigazione sull'interfaccia informazioni del conducente premendo la manopola di selezione destra.

➤ **Consultare il manuale del sistema di navigazione**

■ Allarme velocità

Consente di attivare l'allarme velocità e modificare la relativa impostazione.

Premere la manopola di selezione destra per visualizzare la schermata delle impostazioni, quindi ruotare la manopola; l'impostazione dell'allarme velocità cambia come segue:

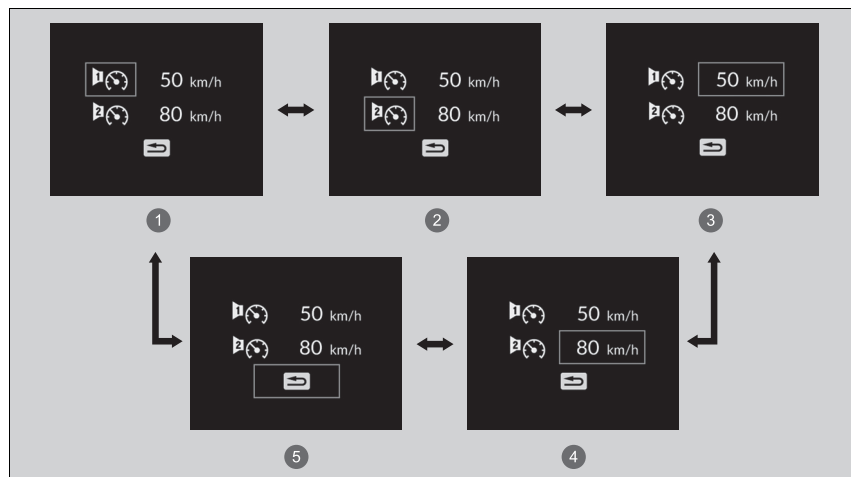

- ① Allarme velocità 1 On/Off*1
- ② Allarme velocità 2 On/Off*1
- ③ Impostazione Allarme velocità 1 (50 km/h [30 mph]*1)
- ④ Impostazione Allarme velocità 2 (80 km/h [50 mph]*1)
- ⑤ Indietro

*1: Impostazione predefinita

■ Monitoraggio attenzione conducente

Il monitoraggio dell'attenzione del conducente analizza la risposta dello sterzo per determinare se il conducente mostra segnali di sonnolenza o distrazione durante la guida. Se rileva tale pericolo, visualizza il grado di attenzione del conducente nell'interfaccia informazioni del conducente.

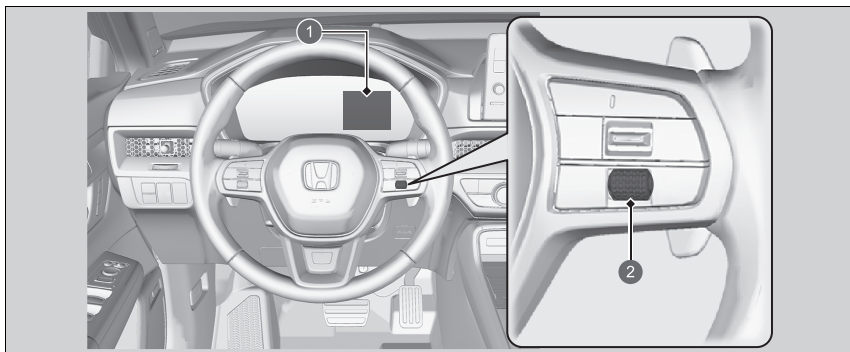

- ❶ Interfaccia informazioni del conducente
- ❷ Manopola di selezione destra

▣ Monitoraggio attenzione conducente

Il monitoraggio dell'attenzione del conducente non è sempre in grado di rilevare se il conducente è stanco o distratto. Indipendentemente dal feedback del sistema, se si avverte stanchezza, fermarsi in un luogo sicuro e riposare per tutto il tempo necessario.



1 Livello



Quando si seleziona Monitoraggio attenzione conducente sull'interfaccia informazioni del conducente, le barre su di essa si accendono in bianco per indicare il grado di attenzione del conducente.

► **Modifica del display** P. 166

Se si accendono due barre, viene visualizzato il messaggio **Livello di attenzione del conducente basso**.



Se il numero di barre scende a uno, viene emesso un segnale acustico, il volante vibra e la tazza di caffè diventa ambra per avvisare il conducente che necessita di una pausa poiché il suo livello di attenzione è troppo basso.

Se la tazza di caffè si accende in giallo, fermarsi in un luogo sicuro e riposare per tutto il tempo necessario.

Assicurarsi di azzerare il sistema dopo una pausa.

➤ **Il Monitoraggio attenzione conducente viene azzerato quando:** P. 178

☒ Monitoraggio attenzione conducente

L'avviso non viene visualizzato quando il tempo di percorrenza è di 30 minuti o meno.

L'avviso color ambra della tazza di caffè scompare quando si ruota la manopola di selezione destra.

Se si accende una barra, la distanza di allerta CMBS potrebbe essere impostata su Lontano e la distanza di allerta del sistema di riduzione del rischio di allontanamento dalla corsia potrebbe essere impostata su Anticipato.

➤ **Sistema di frenata riduzione impatto (CMBS)** P. 484

➤ **Sistema per la riduzione del rischio di allontanamento dalla corsia** P. 510

Se il sistema non viene azzerato, il Monitoraggio attenzione conducente continua a visualizzare una sola barra accesa.

■ **Il Monitoraggio attenzione conducente viene azzerato quando:**

- Il sistema di alimentazione è disinserito.
- Il conducente slaccia la cintura di sicurezza e apre la portiera a veicolo fermo.

■ **Affinché il Monitoraggio attenzione conducente funzioni:**

- Il veicolo deve procedere a una velocità superiore a 40 km/h.
- La spia di sistema del servosterzo elettrico (EPS) deve essere spenta.

■ **A seconda delle condizioni di guida o altri fattori, il Monitoraggio attenzione conducente potrebbe non funzionare nelle seguenti circostanze:**

- La funzione di assistenza sterzo del Sistema di mantenimento corsia (LKAS) è attiva.
 - **Sistema di mantenimento corsia (LKAS)** P. 551
- Le condizioni del fondo stradale sono scadenti, ad esempio la superficie non è asfaltata o è sconnessa.
- È ventoso.
- Il conducente adotta frequentemente uno stile di guida deciso, ad esempio con cambi di corsia o accelerazioni.

■ **Personalizzazione**

È possibile modificare le impostazioni del monitoraggio dell'attenzione del conducente. Selezionare **Allarme tattile e acustico, Solo allarme tattile** o **DISATTIVO**.

➤ **Funzioni personalizzate** P. 362

L'**Allarme acustico e tattile** viene selezionato ogni volta che si imposta la modalità di alimentazione su ACCENSIONE, anche se le impostazioni del Sistema di monitoraggio dell'attenzione del conducente sono state modificate l'ultima volta che il veicolo è stato guidato.

➤ **Affinché il Monitoraggio attenzione conducente funzioni:**

Le barre nell'interfaccia informazioni del conducente rimangono disattivate a meno che il Monitoraggio attenzione conducente non resti in funzione.

■ Cinture di sicurezza

Si verifica, in condizioni specifiche, quando le cinture di sicurezza sono agganciate o sganciate.

➤ **Promemoria cintura di sicurezza** P. 51

■ Manutenzione *

Mostra il sistema promemoria manutenzione.

➤ **Sistema promemoria di manutenzione*** P. 674

■ Supporto di sicurezza

Indica lo stato del sistema di riduzione del rischio di allontanamento dalla corsia, del sistema CMBS, del controllo freni bassa velocità, del sistema informazioni angolo cieco (BSI), del sistema riduzione d'impatto cambio di corsia, dell'avviso di vettura in arrivo frontalmente e del sistema sensori di parcheggio, come ad esempio Attivazione, Disattivazione o Guasto, tramite colori e lettere.

I seguenti colori indicano lo stato di uno qualsiasi dei sistemi menzionati sopra:

- Verde: Il sistema è attivato.
- Grigio: Il sistema è disattivato.
- Ambra: È presente un problema nel sistema.

⊗ Supporto di sicurezza

Se un sistema viene indicato dal colore ambra, fare controllare immediatamente il veicolo presso una concessionaria.

Per attivare o disattivare ciascun sistema, premere innanzitutto la manopola di selezione destra per cambiare display. Dalla schermata successiva è possibile selezionare il sistema da attivare o disattivare.

- **Sistema di frenata riduzione impatto (CMBS)** P. 484
- **Sistema per la riduzione del rischio di allontanamento dalla corsia** P. 510
- **Controllo freni bassa velocità** P. 498
- **Sistema sensori di parcheggio** P. 603
- **Sistema Informazioni angolo cieco (BSI)** P. 471
- **Riduzione d'impatto cambio di corsia** P. 518
- **Avviso di vettura in arrivo frontalmente** P. 504

* Non disponibile su tutti i modelli

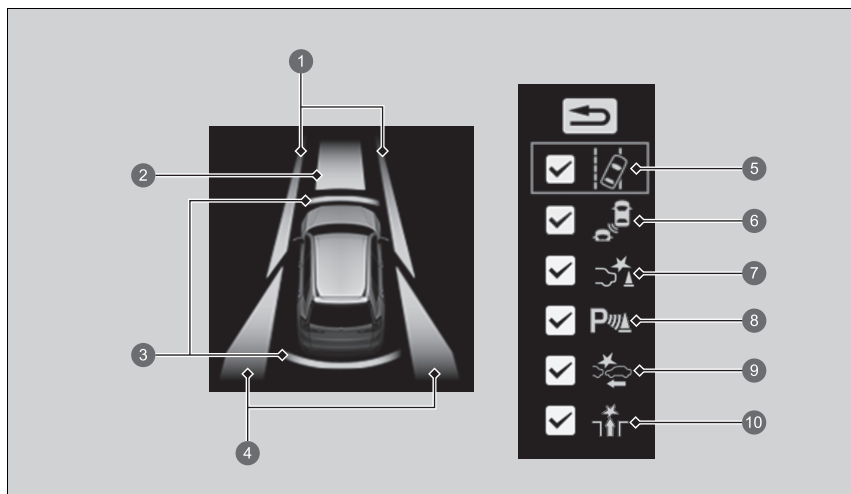

- 1 Info area per il sistema di riduzione del rischio di allontanamento dalla corsia
- 2 Info area per il sistema CMBS e l'avviso di vettura in arrivo frontalmente
- 3 Info area per il controllo freni bassa velocità e il sistema sensori di parcheggio
- 4 Info area per il sistema di informazioni sui punti ciechi o riduzione d'impatto cambio di corsia
- 5 Info stato e icona sistema di riduzione del rischio di allontanamento dalla corsia
- 6 Info stato e icona del sistema di informazioni angolo cieco (BSI) o riduzione d'impatto cambio di corsia
- 7 Info stato e icona controllo freni bassa velocità
- 8 Info stato e icona sistema sensori di parcheggio
- 9 Info stato e icona sistema CMBS
- 10 Info stato e icona dell'avviso di vettura in arrivo frontalmente

►► Supporto di sicurezza

È anche possibile confermare lo stato di ogni funzione mediante il colore della spia.

- ☒ **Spia sistema di frenata riduzione impatto (CMBS) (ambra)** P. 135
- ☒ **Spia sistema di frenata riduzione impatto (CMBS) (grigio)** P. 135
- ☒ **Spia riduzione del rischio di allontanamento dalla corsia (ambra)** P. 135
- ☒ **Spia riduzione del rischio di allontanamento dalla corsia (grigio)** P. 135
- ☒ **Spia di disattivazione automatica assistenza sterzo del sistema di riduzione del rischio di allontanamento dalla corsia** P. 135
- ☒ **Spia supporto di sicurezza (ambra)** P. 136
- ☒ **Spia supporto di sicurezza (verde/grigio)** P. 139

Anche quando l'icona di controllo freni bassa velocità è verde, se l'**Impostazione sensore posteriore** è disattivata, la frenata assistita non funziona durante la retromarcia.

- ☒ **Funzioni personalizzate** P. 362

Anche quando l'icona del sistema sensori di parcheggio è verde, se l'**Impostazione sensore posteriore** è disattivata, il sensore di parcheggio posteriore non funzionerà durante la retromarcia.

- ☒ **Funzioni personalizzate** P. 362

■ Unità di misura velocità/distanza



Consente di visualizzare un'altra unità sull'interfaccia informazioni del conducente, sull'head up display e sulla schermata audio/informazioni nonché di impostare le misurazioni visualizzate per la lettura in km e km/h o miglia e mph.

Tenere premuta la manopola di selezione destra quando si seleziona la schermata di modifica **Nessun contenuto** sull'interfaccia informazioni del conducente. Ogni volta che si esegue questa operazione, l'unità di misura passa da km e km/h a miles e mph o viceversa. Al termine di tale procedura, viene visualizzata una schermata di conferma per alcuni secondi.

■ Luminosità

Premere la manopola di selezione destra quando viene visualizzata la schermata **Luminosità**.

Quando la modalità di alimentazione è su ACCENSIONE, è possibile utilizzare la manopola di selezione destra per regolare la luminosità del quadro strumenti.

Per aumentare la luminosità: Ruotare verso l'alto la manopola di selezione destra.

Per ridurre la luminosità: Ruotare verso il basso la manopola di selezione destra.

Premere la manopola di selezione destra per uscire.

☒ Luminosità

La luminosità del quadro strumenti viene regolata automaticamente a seconda della luminosità esterna.

- La luminosità diminuisce in presenza di una luce ambiente ridotta.
- La luminosità aumenta in presenza di una luce ambiente intensa.

È possibile modificare l'impostazione anche quando la luce ambiente è intensa, ma la luminosità del quadro strumenti non cambierà.

■ Impostazioni del display del quadro strumenti

■ Posizionamento del contenuto nell'area lato destro

È possibile scegliere il contenuto da visualizzare nell'area lato destro.

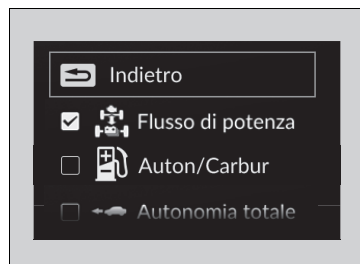
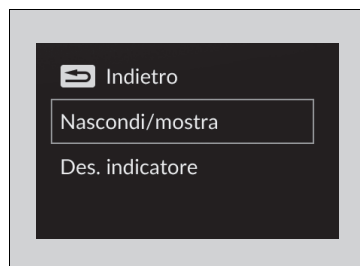

1. Tenere premuta la manopola di selezione destra quando si seleziona **Impostazioni display strum.** sull'interfaccia informazioni del conducente.
2. Ruotare la manopola di selezione destra per scorrere e selezionare **Nascondi/mostra**, quindi premere la manopola di selezione destra.
3. Ruotare la manopola di selezione destra per scorrere tra i contenuti, quindi premere la manopola di selezione destra per selezionarli o deselezionarli.

►► Posizionamento del contenuto nell'area lato destro

Il contenuto grigio non può essere rimosso dall'area lato destro.

Quando si personalizzano le impostazioni, portare la leva del cambio in **P**.

■ Modifica del design dell'indicatore

È possibile modificare il design dell'indicatore fra circolare o a barre.

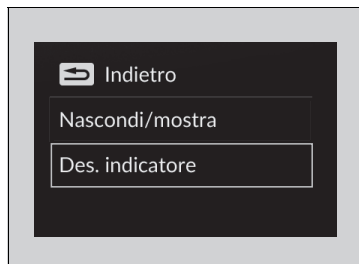

1. Tenere premuta la manopola di selezione destra quando si seleziona **Impostazioni display strum.** sull'interfaccia informazioni del conducente.
2. Ruotare la manopola di selezione destra per scorrere e selezionare **Des. indicatore**, quindi premere la manopola di selezione destra.



3. Ruotare la manopola di selezione destra per scorrere e selezionare le impostazioni desiderate, quindi premere la manopola di selezione destra.

■ Messaggi di allerta

È possibile controllare se sono presenti messaggi di allerta attivi.

🚩 Messaggi di allerta e informazione sull'interfaccia informazioni del conducente

P. 140

🔗 Modifica del design dell'indicatore

Quando si usa il design dell'indicatore **Circ (Reg veloc)** o **Barre (Reg veloc)**, viene utilizzata una visualizzazione semplificata quando è in funzione l'ACC con adattamento velocità ad andatura lenta.

🔗 Messaggi di allerta

Se sono presenti più messaggi di allerta o informativi, è possibile ruotare la manopola di selezione destra per visualizzare altre allerte.

Head up display

Mostra la modalità corrente per il sistema ACC con adattamento velocità ad andatura lenta, il sistema LKAS, il sistema Traffic Jam Assist, la bussola, le indicazioni di svolta progressive e la velocità veicolo. È possibile scegliere quale elemento visualizzare utilizzando l'interfaccia informazioni del conducente. Vengono visualizzati quando la modalità di alimentazione si trova su ACCENSIONE.

Il display visualizza anche i seguenti messaggi.

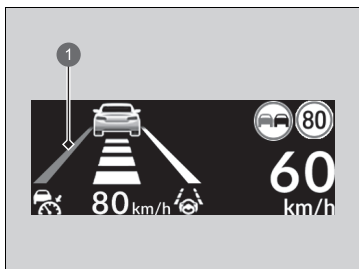

- 1 Avviso di allontanamento dalla corsia

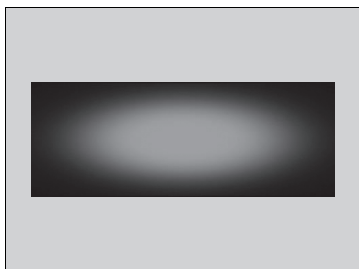

- **Avviso di allontanamento dalla corsia:** viene visualizzato quando il veicolo è troppo vicino alle linee della corsia.

- **Sistema per la riduzione del rischio di allontanamento dalla corsia** P. 510
- **Sistema di mantenimento corsia (LKAS)** P. 551
- **Traffic Jam Assist** P. 563

- **Spie di avvertenza head-up:** Lampeggiano quando viene visualizzato il messaggio  sull'interfaccia informazioni del conducente.

- **Sistema di frenata riduzione impatto (CMBS)** P. 484
- **Controllo freni bassa velocità** P. 498
- **Controllo velocità di crociera adattativo (ACC) con adattamento velocità ad andatura lenta** P. 525

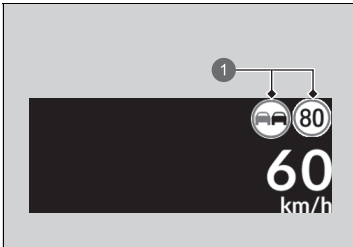

1 Segnali stradali

- **Sist. rilevaz. segnal. strad.:** Mostra alcuni segnali stradali rilevati durante la guida. L'icona del segnale lampeggia quando viene superata la velocità massima del segnale stradale rilevato.

➤ **Sistema di riconoscimento della segnaletica stradale** P. 578

Intorno al segnale del limite di velocità viene visualizzato un cerchio verde quando l'ACC con adattamento velocità ad andatura lenta suggerisce di regolare la velocità del veicolo in modo che corrisponda al limite di velocità indicato dal sistema di riconoscimento della segnaletica stradale.

➤ **Applicazione del limite di velocità suggerito del sistema di riconoscimento della segnaletica stradale** P. 529

- **Sistema di assistenza attiva al cambio di corsia:** La spia di cambio di corsia viene visualizzata quando il sistema di assistenza al cambio di corsia attivo è attivato.

➤ **Sistema di assistenza attiva al cambio di corsia** P. 572

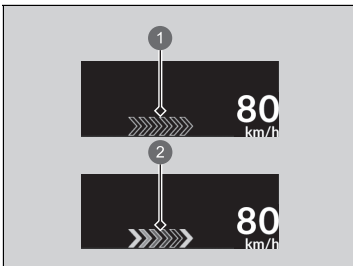

1 In stand-by
2 Attivato

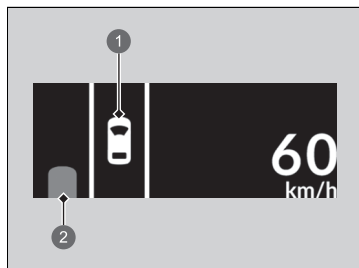

- ① Proprio veicolo
- ② Veicolo in avvicinamento

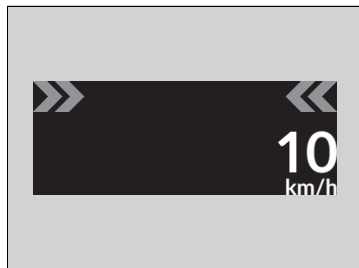

- **Avvertenza riduzione d'impatto cambio di corsia:** Viene visualizzata in caso di rilevamento del rischio di collisione con un veicolo che si sta avvicinando da dietro in una corsia adiacente mentre il sistema di riduzione d'impatto cambio di corsia è in funzione.

➤ **Riduzione d'impatto cambio di corsia**
P. 518

- **Avviso di vettura in arrivo frontalmente:** Quando la vettura rileva veicoli in avvicinamento dagli angoli anteriori, vengono visualizzate le frecce di rilevamento dei veicoli.

➤ **Avviso di vettura in arrivo frontalmente** P. 504

■ Impostazioni dell'head up display

Visualizza la schermata per la modifica delle impostazioni dell'head up display sull'interfaccia informazioni del conducente.

Ruotare la manopola di selezione destra per scorrere e selezionare **Impostazioni HUD**, quindi premere la manopola di selezione destra.

➤ **Modifica del display** P. 166

■ Per cambiare il contenuto dell'head up display

1. Ruotare la manopola di selezione destra per scorrere e selezionare **Contenuti HUD**, quindi premere la manopola di selezione destra.
2. Ruotare la manopola di selezione destra per scorrere e selezionare la voce desiderata, quindi premere la manopola di selezione destra.
 - **Tachimetro**
 - **Tachimetro** P. 190
 - **Navigazione**
 - **Navigazione** P. 190
 - **Assistenza conducente**
 - **Modalità corrente per il sistema ACC con adattamento velocità ad andatura lenta, il sistema LKAS e il sistema Traffic Jam Assist** P. 190
 - **DISATTIVO**

☒ Impostazioni dell'head up display

Contenuti HUD

- **Per cambiare il contenuto dell'head up display** P. 187

Luminosità HUD

- **Regolazione della luminosità dell'head up display** P. 189

Altezza HUD

- **Regolazione dell'altezza dell'head up display** P. 189

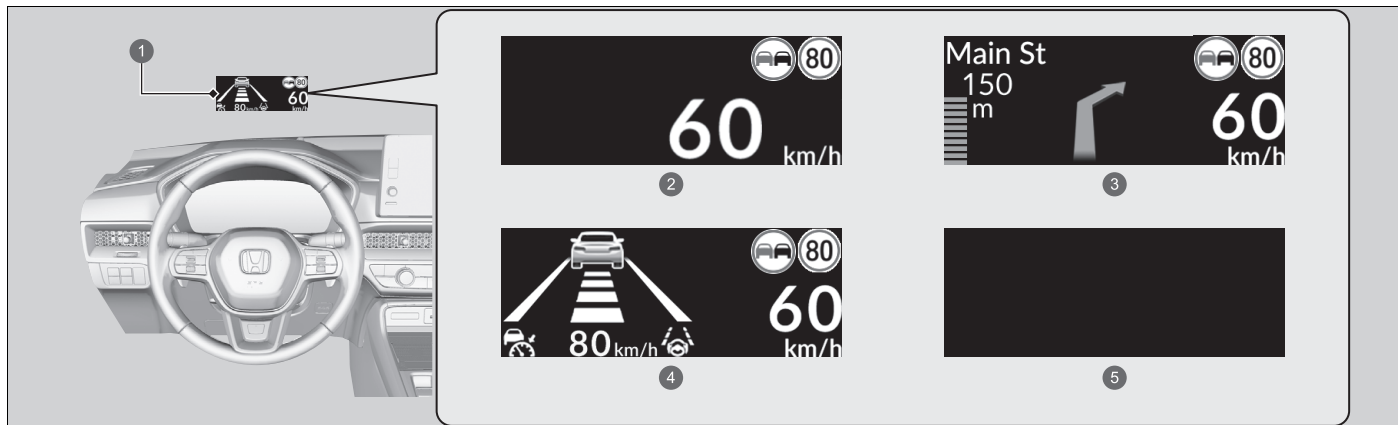

- ① Head up display
- ② Tachimetro
- ③ Navigazione
- ④ Assistenza conducente
- ⑤ DISATTIVO

■ Regolazione della luminosità dell'head up display

Ruotare la manopola di selezione destra per scorrere e selezionare **Luminosità HUD**, quindi premere la manopola di selezione destra.

Per aumentare la luminosità: Ruotare verso l'alto la manopola di selezione destra.

Per ridurre la luminosità: Ruotare verso il basso la manopola di selezione destra.

Premere la manopola di selezione destra per uscire.

■ Regolazione dell'altezza dell'head up display

Ruotare la manopola di selezione destra per scorrere e selezionare **Altezza HUD**, quindi premere la manopola di selezione destra.

Sollevare l'head up display: Ruotare verso l'alto la manopola di selezione destra.

Abbassare l'head up display: Ruotare verso il basso la manopola di selezione destra.

Premere la manopola di selezione destra per uscire.

▣ Regolazione dell'altezza dell'head up display

Quando si sblocca e si apre la portiera lato conducente con un telecomando o il sistema di accesso senza chiavi, l'head up display si regola automaticamente su una delle due posizioni preimpostate.

■ Tachimetro

Mostra la velocità di marcia in km/h o mph.

■ Modalità corrente per il sistema ACC con adattamento velocità ad andatura lenta, il sistema LKAS e il sistema Traffic Jam Assist

Mostra la modalità corrente per il sistema ACC con adattamento velocità a bassa velocità, il sistema LKAS e il sistema Traffic Jam Assist.

- **Controllo velocità di crociera adattativo (ACC) con adattamento velocità ad andatura lenta** P. 525
- **Sistema di mantenimento corsia (LKAS)** P. 551
- **Traffic Jam Assist** P. 563

■ Navigazione

■ Bussola

Mostra la schermata della bussola.

■ Indicazioni di svolta progressive

Quando l'assistenza alla guida viene fornita, durante il viaggio, dal sistema di navigazione, da Android Auto o da Apple CarPlay, vengono visualizzate le indicazioni di svolta progressive verso la destinazione.

- **Consultare il manuale del sistema di navigazione**
- **Android Auto™** P. 350
- **Apple CarPlay** P. 343

☒ Tachimetro

È possibile modificare le unità di misura della velocità/distanza.

- **Unità di misura velocità/distanza** P. 181
- **Funzioni personalizzate** P. 362

☒ Navigazione

È possibile selezionare l'accensione del display indicazioni percorso passo a passo durante la guida vocale.

- **Funzioni personalizzate** P. 362

Le indicazioni di svolta progressive potrebbero non essere disponibili per tutte le app.

Comandi

In questo capitolo sono fornite informazioni sul funzionamento dei vari comandi richiesti per la guida.

Orologio	192	Allarme sistema antifurto.....	218	Pulsante lunotto termico/specchietto retrovisore riscaldato	246
Bloccaggio e sbloccaggio delle portiere		Sensori ultrasuoni*	220	Sistema di memorizzazione posizione di guida.....	247
Chiave	193	Sensore di inclinazione*	221	Regolazione del volante.....	249
Potenza del segnale del telecomando bassa	195	Superbloccaggio*	222	Specchietti	250
Bloccaggio/sbloccaggio delle portiere dall'esterno	196	Finestrini	223	Sedili	253
Bloccaggio/sbloccaggio delle portiere dall'interno	203	Tettuccio panoramico	226	Oggetti di uso generale dell'abitacolo ...	265
Blocchi portiere di sicurezza per bambini ...	205	Funzionamento degli interruttori sul volante		Sistema di climatizzazione	285
Portellone	206	Pulsante POWER	230		
Sistema antifurto		Luci	232		
Sistema immobilizzatore.....	217	Luci di svolta attive	238		
		Adaptive driving beam	240		
		Tergi e lavacrystalli.....	243		

* Non disponibile su tutti i modelli

Regolazione dell'orologio

È possibile regolare l'ora sul display orologio con la modalità di alimentazione su ACCENSIONE.

È possibile regolare l'orologio e personalizzarne la visualizzazione.

➤ **Impostazione orologio** P. 312

➤ Regolazione dell'orologio

L'orologio nel quadro strumenti cambia anche quando viene regolato l'orologio della schermata audio/informazioni.

Chiave

Questo veicolo viene fornito con la chiave seguente:



Utilizzare le chiavi per attivare e disattivare il sistema di alimentazione nonché per bloccare e sbloccare tutte le portiere, il portellone e lo sportello di ricarica.

Chiave

Tutte le chiavi sono dotate di un sistema immobilizzatore. Il sistema immobilizzatore protegge il veicolo da eventuali furti.

➤ **Sistema immobilizzatore** P. 217

Per evitare danni alle chiavi, attenersi alle istruzioni seguenti:

- Non lasciare le chiavi alla luce diretta del sole o in luoghi in cui sono presenti temperature o umidità elevate.
- Non fare cadere le chiavi o non appoggiarvi sopra degli oggetti pesanti.
- Tenere le chiavi lontano da liquidi, polvere e sabbia.
- Smontare le chiavi esclusivamente per sostituire la batteria.

Se i circuiti delle chiavi sono danneggiati, potrebbe non essere possibile attivare il sistema di alimentazione e il telecomando potrebbe non funzionare.

Se le chiavi non funzionano correttamente, farle controllare da una concessionaria.

■ Chiave incorporata

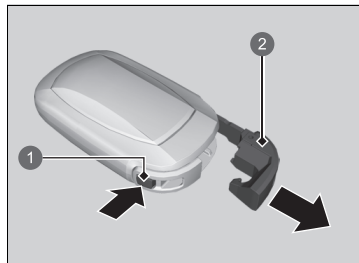

- ① Pulsante di sblocco
- ② Chiave incorporata

La chiave incorporata può essere utilizzata per sbloccare le portiere quando la batteria del telecomando è scarica e l'apertura centralizzata è disabilitata.

Per rimuovere la chiave incorporata, premere il pulsante di sblocco, quindi estrarre la chiave. Per reinsertare la chiave incorporata, spingerla nel telecomando finché non si avverte uno scatto.

■ Targhetta numero chiave

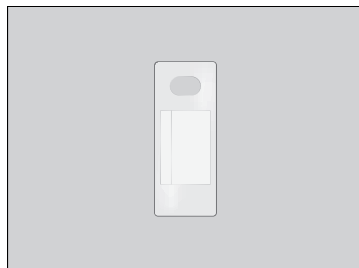

Contiene un numero di cui è necessario disporre in caso di acquisto di una chiave di ricambio.

» Targhetta numero chiave

Conservare la targhetta del numero chiave separata dalla chiave e in un luogo sicuro, fuori dal veicolo. Per l'acquisto di una chiave aggiuntiva, contattare la concessionaria.

Se si perde la chiave e non è possibile attivare il sistema di alimentazione, contattare la concessionaria.

Potenza del segnale del telecomando bassa

Il veicolo trasmette onde radio per individuare il telecomando e attivare il sistema di alimentazione, bloccare e sbloccare tutte le portiere, il portellone e lo sportello di ricarica.

Nei seguenti casi, l'attivazione del sistema di alimentazione e il bloccaggio/sbloccaggio delle portiere/portellone/sportello di ricarica potrebbero essere disabilitati o il funzionamento potrebbe essere instabile:

- Trasmissione di forti onde radio da apparecchiature vicine.
- Il telecomando è vicino ad apparecchiature per la telecomunicazione, computer portatili, telefoni cellulari o dispositivi wireless.
- Un oggetto metallico tocca o copre il telecomando.

☒ Potenza del segnale del telecomando bassa

La comunicazione tra il telecomando e il veicolo scarica la batteria del telecomando.

La durata della batteria è di circa due anni, ma varia in base all'uso.

La batteria perde parte della carica ogni volta che il telecomando riceve forti onde radio. Evitare di collocarla in prossimità di apparecchiature elettriche quali televisori e computer.

È possibile ridurre consumo della batteria disattivando la ricezione di onde radio. Quando si tengono premuti contemporaneamente i pulsanti di bloccaggio e sbloccaggio per circa tre secondi, il LED lampeggiano due volte e la ricezione di onde radio si disattiva.

Se si preme una volta uno dei pulsanti del telecomando, la ricezione di onde radio viene riattivata.

Bloccaggio/sbloccaggio delle portiere dall'esterno

■ Uso del sistema di accesso senza chiavi

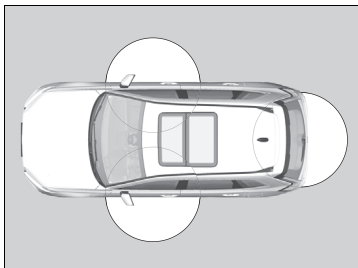

Quando si ha con sé il telecomando è possibile bloccare/sbloccare le portiere, il portellone e lo sportello di ricarica.

È possibile bloccare/sbloccare le portiere e il portellone da una distanza di circa 80 cm dalla maniglia esterna della portiera o del portellone.

▣ Bloccaggio/sbloccaggio delle portiere dall'esterno

Se l'interruttore delle luci interne si trova in posizione portiere attivate, le luci interne si accendono quando si sbloccano le portiere.

Nessuna portiera aperta: Le luci si spengono dopo 30 secondi.

Portiere ribloccate: Le luci si spengono immediatamente.

▣ **Luci interne** P. 265

▣ Uso del sistema di accesso senza chiavi

Se non si apre la portiera o il portellone entro 30 secondi dallo sbloccaggio del veicolo con il sistema di accesso senza chiavi, le portiere e il portellone si ribloccano automaticamente.

È possibile bloccare o sbloccare le portiere tramite il sistema di accesso senza chiavi solo quando la modalità di alimentazione è su VEICOLO SPENTO.

▣ **Versione con guida a destra**

Non è possibile bloccare il veicolo con il sistema di accesso senza chiavi se una portiera è aperta.

■ Bloccaggio delle portiere e del portellone

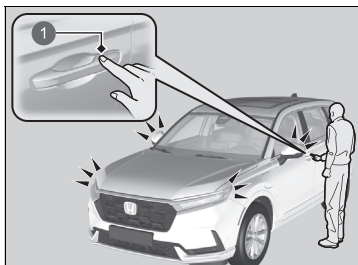

1 Sensore di blocco portiera

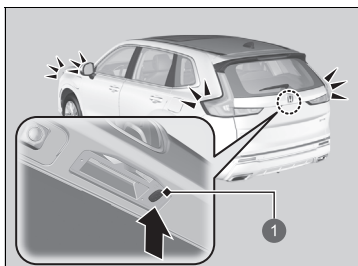

1 Pulsante di blocco

Toccare il sensore di blocco portiera sulla portiera anteriore o premere il pulsante di blocco sul portellone.

- Alcune luci esterne lampeggiano tre volte, tutte le portiere e il portellone vengono bloccati e il sistema antifurto inserito.

☒ Uso del sistema di accesso senza chiavi

- Quando si esce dall'abitacolo, non lasciare il telecomando nel veicolo. Portarlo con sé.
- Anche se non si ha con sé il telecomando, è possibile bloccare/sbloccare le portiere e il portellone se c'è qualcuno nel raggio d'azione del telecomando che lo abbia.
- La portiera potrebbe essere sbloccata se la maniglia è completamente bagnata in caso di pioggia o durante il lavaggio del veicolo se il telecomando si trova nelle vicinanze.
- Se si afferra la maniglia della portiera anteriore o si tocca un sensore di blocco portiera mentre si indossano dei guanti, la risposta del sensore per il blocco o lo sblocco delle portiere potrebbe essere lenta o del tutto assente.
- Fino a 2 secondi dopo aver chiuso la porta è possibile tirare la maniglia della portiera per verificare che la portiera sia bloccata. Se è necessario sbloccare la portiera immediatamente dopo averla chiusa, attendere almeno 2 secondi prima di afferrare la maniglia della portiera, altrimenti la portiera non si sblocca.
- La portiera potrebbe non aprirsi se viene tirata immediatamente dopo aver afferrato la relativa maniglia. Afferrare di nuovo la maniglia e assicurarsi che la porta venga sbloccata prima di tirarla.
- Anche a una distanza inferiore a 80 cm, se il telecomando si trova sopra o sotto la maniglia esterna, potrebbe non essere possibile bloccare/sbloccare le portiere e il portellone.
- Il telecomando potrebbe non funzionare se troppo vicino alla portiera, al finestrino e al portellone.

■ Sbloccaggio delle portiere e del portellone

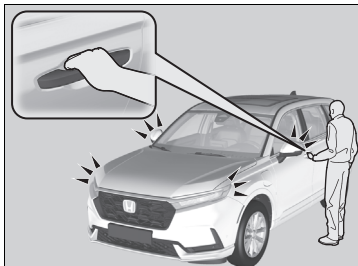

Afferrare la maniglia della portiera lato guida:

- La portiera del conducente e lo sportello di ricarica si sbloccano.
- Alcune luci esterne lampeggiano una volta.

Afferrare la maniglia della portiera lato passeggero anteriore:

- Tutte le portiere, il portellone e lo sportello di carica si sbloccano.
- Alcune luci esterne lampeggiano una volta.

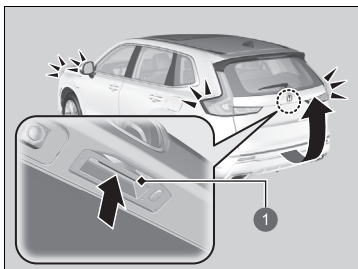

Premere la maniglia esterna:

- Il portellone si sblocca.
 - Alcune luci esterne lampeggiano una volta.
- **Apertura/chiusura del portellone** P. 207

① Maniglia esterna

➤ Uso del sistema di accesso senza chiavi

È possibile personalizzare le impostazioni della modalità di sbloccaggio portiere e del lampeggio delle luci utilizzando la schermata Audio/Informazioni.

➤ **Come personalizzare le impostazioni del veicolo** P. 370

È inoltre possibile sbloccare e aprire con il portellone elettrico.

➤ **Utilizzo della maniglia esterna del portellone** P. 213

■ Preimpostazione blocco *

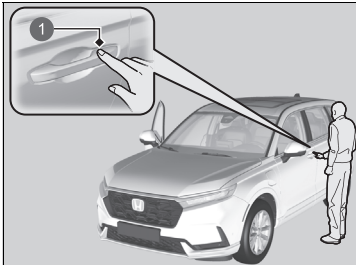

1 Sensore di blocco portiera

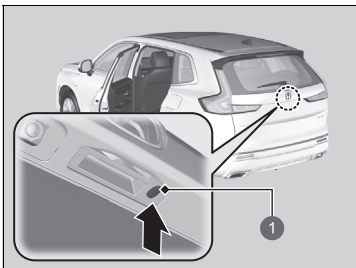

1 Pulsante di blocco

Il veicolo si blocca automaticamente dopo il bloccaggio delle portiere prima della chiusura delle portiere e del portellone.
Attivare la preimpostazione blocco dopo aver chiuso la portiera del conducente.

1. Toccare il sensore di blocco portiera sulla portiera anteriore, premere il pulsante di blocco sul portellone o premere il pulsante di blocco sul telecomando.

► La preimpostazione blocco viene attivata.

2. Chiudere tutte le portiere e il portellone.

► Alcune luci esterne lampeggiano quando il veicolo si blocca.

Assicurarsi che le portiere e il portellone siano bloccati prima di allontanarsi dal veicolo.

▣ Preimpostazione blocco *

⚠ ATTENZIONE

Durante le operazioni di apertura o chiusura del portellone elettrico sussiste il rischio di schiacciamento di mani o dita. Assicurarsi che mani e dita, in particolare dei bambini, siano lontane dal portellone elettrico.

La preimpostazione blocco viene azzerata se si apre una portiera o il portellone prima che il veicolo si sia bloccato completamente.

Prima di bloccare una portiera, assicurarsi che la chiave non sia all'interno del veicolo.

È possibile attivare e disattivare questa funzione.

► **Come personalizzare le impostazioni del veicolo** P. 370

■ Utilizzo del telecomando

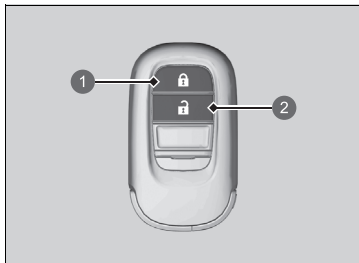

- ① Pulsante di blocco
- ② Pulsante di sblocco



■ Bloccaggio delle portiere e del portellone

Premere il pulsante di blocco.

- Alcune luci esterne lampeggiano tre volte, tutte le portiere, il portellone e lo sportello di ricarica si bloccano e il sistema antifurto si inserisce.

■ Sbloccaggio delle portiere e del portellone

Premere il pulsante di sblocco.

Una volta:

- Alcune luci esterne lampeggiano una volta e la portiera del conducente e lo sportello di ricarica si sbloccano.

Due volte:

- Vengono sbloccate le portiere rimanenti e il portellone.

» Utilizzo del telecomando

Se non si apre la portiera o il portellone entro 30 secondi dallo sbloccaggio del veicolo con il telecomando, le portiere e il portellone si ribloccano automaticamente.

È possibile bloccare o sbloccare le portiere tramite il telecomando solo quando la modalità di alimentazione è su VEICOLO SPENTO.

Versione con guida a destra

Non è possibile bloccare alcuna portiera e viene emesso un segnale acustico quando il telecomando si trova all'interno del veicolo. Se si desidera bloccare una portiera mentre il telecomando si trova ancora nel veicolo, eseguire una delle seguenti operazioni per quattro volte:

- Premere il pulsante di blocco sul telecomando.
- Ruotare la chiave nel cilindro per bloccarla.
- Toccare il sensore di blocco portiera sulla portiera anteriore o premere il pulsante di blocco sul portellone.

Il telecomando utilizza segnali a bassa potenza, pertanto la gamma operativa potrebbe variare in base all'area circostante.

Versione con guida a destra

Non è possibile bloccare il veicolo con il telecomando se una portiera è aperta.

■ Sbloccaggio delle portiere con la chiave

Se il pulsante di sblocco del telecomando non funziona, utilizzare la chiave. Il foro per chiave si trova sul retro della maniglia della portiera.

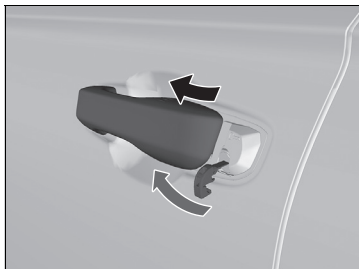

Inserire la chiave incorporata nel relativo cilindretto dal lato inferiore della maniglia, quindi ruotarla.

☒ Utilizzo del telecomando

Se la distanza richiesta per il funzionamento del telecomando varia, è probabile che il livello batteria sia basso.

Se il LED non si accende quando si preme un pulsante, la batteria è completamente scarica.

☒ **Sostituzione della batteria del telecomando** P. 716

È possibile personalizzare l'impostazione della modalità apertura porte.

☒ **Come personalizzare le impostazioni del veicolo** P. 370

☒ Sbloccaggio delle portiere con la chiave

In fase di sblocco, la portiera del conducente si sblocca per prima. Se si gira la chiave una seconda volta entro pochi secondi, le portiere rimanenti e il portellone non vengono sbloccati.

Se si apre una porta con la chiave incorporata, quando il sistema antifurto è attivato, l'allarme si spegne.

È possibile personalizzare l'impostazione della modalità apertura porte.

☒ **Come personalizzare le impostazioni del veicolo** P. 370

Se il pulsante di bloccaggio del telecomando non funziona, fare riferimento a quanto segue.

☒ **Bloccaggio di una portiera senza la chiave** P. 202

■ Bloccaggio di una portiera senza la chiave

Se non si ha con sé la chiave o se per qualche motivo non è possibile bloccare una portiera con la chiave, è possibile bloccarla senza utilizzare la chiave.

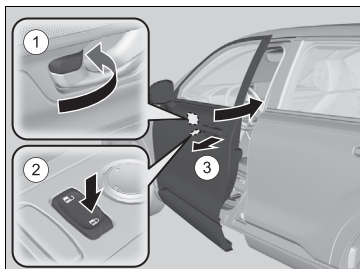

■ Bloccaggio della portiera lato guida

Spingere il perno di bloccaggio in avanti ① oppure premere l'interruttore principale blocco portiere nella direzione di blocco ②, quindi tirare e tenere in posizione la maniglia portiera esterna ③. Chiudere la portiera, quindi rilasciare la maniglia.

■ Bloccaggio delle portiere dei passeggeri

Premere il perno di bloccaggio e chiudere la portiera.

■ Sistema antibloccaggio

Le portiere e il portellone non possono essere bloccati quando il telecomando è all'interno del veicolo.

» Bloccaggio di una portiera senza la chiave

Quando si blocca la portiera lato guida, tutte le altre portiere e il portellone vengono bloccati contemporaneamente.

Prima di bloccare una portiera, assicurarsi che la chiave non sia all'interno del veicolo.

Bloccaggio/sbloccaggio delle portiere dall'interno

■ Utilizzo del perno di bloccaggio

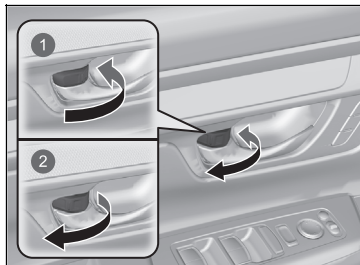

- ① Bloccaggio
- ② Sbloccaggio

■ Bloccaggio della portiera

Spingere il perno di bloccaggio in avanti.

■ Sbloccaggio della portiera

Tirare il perno di bloccaggio all'indietro.

☒ Utilizzo del perno di bloccaggio

Se si blocca la portiera con il perno di bloccaggio posizionato sulla portiera lato conducente, tutte le altre portiere, il portellone e lo sportello di ricarica vengono bloccati contemporaneamente.

Quando si sblocca la portiera utilizzando il perno di bloccaggio sulla portiera lato guida, viene sbloccata solo la portiera lato guida.

■ Sbloccaggio con la maniglia interna della portiera anteriore

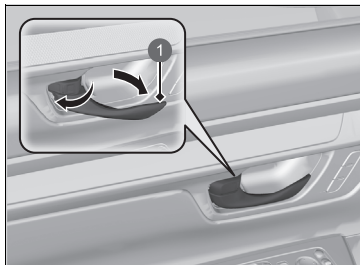

1 Maniglia interna

Tirare la maniglia interna della portiera anteriore.

- La portiera si sblocca e si apre con un'unica operazione.

■ Utilizzo dell'interruttore principale blocco portiere

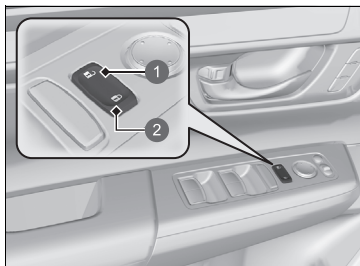

1 Sbloccaggio
2 Bloccaggio

Per bloccare o sbloccare tutte le portiere, il portellone e lo sportello di ricarica, premere l'interruttore principale blocco portiere come mostrato.

▣ Sbloccaggio con la maniglia interna della portiera anteriore

Le maniglie interne delle portiere anteriori sono progettate per consentire agli occupanti dei sedili anteriori di aprire la portiera con un'unica operazione. Tuttavia, questa funzione richiede che gli occupanti dei sedili anteriori non tirino mai la maniglia interna quando il veicolo è in movimento.

I bambini devono essere sempre seduti nei sedili posteriori, dove sono presenti blocchi portiere di sicurezza per bambini.

- ▣ **Blocchi portiere di sicurezza per bambini**
P. 205

▣ Utilizzo dell'interruttore principale blocco portiere

Quando si blocca/sblocca una delle portiere anteriori utilizzando l'interruttore principale blocco portiere, tutte le altre portiere, il portellone e lo sportello di ricarica vengono bloccati/sbloccati contemporaneamente.

Blocchi portiere di sicurezza per bambini

I blocchi portiere di sicurezza per bambini impediscono l'apertura delle portiere posteriori dall'interno, a prescindere dalla posizione della linguetta di bloccaggio.

■ Impostazione dei blocchi portiere di sicurezza per bambini

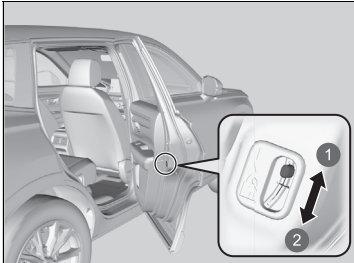

- ① Sbloccaggio
- ② Bloccaggio

Spostare la leva della portiera posteriore nella posizione di bloccaggio e chiudere la portiera.

■ In caso di apertura della portiera

Aprire la portiera utilizzando la maniglia esterna.

▣ Blocchi portiere di sicurezza per bambini

Per aprire la portiera dall'interno quando è inserito il blocco di sicurezza per bambini, posizionare il perno di bloccaggio nella posizione di sbloccaggio, abbassare il finestrino posteriore, porre una mano fuori dal finestrino e tirare la maniglia esterna della portiera.

Precauzioni per l'apertura /chiusura del portellone

Assicurarsi sempre che non ci siano persone od oggetti nelle vicinanze del portellone prima di aprirlo o chiuderlo.

Mantenere il portellone chiuso durante la guida al fine di:

- ▶ Evitare possibili danni.
- ▶ Evitare l'ingresso dei gas di scarico nel veicolo.
 - ✘ **Monossido di carbonio** P. 113

Precauzioni per l'apertura /chiusura del portellone

ATTENZIONE

L'apertura o la chiusura del portellone mentre qualcuno si trova nella traiettoria del portellone può causare gravi lesioni.

Assicurarsi sempre che non ci siano persone nelle vicinanze del portellone prima di aprirlo o chiuderlo.

Fare attenzione a non sbattere la testa sul portellone o a non lasciare le mani tra il bagagliaio e il portellone durante la chiusura di quest'ultimo.

Se si posizionano o rimuovono dei bagagli dal bagagliaio o se si sposta avanti e indietro il piede sotto la parte centrale del paraurti posteriore per l'accesso facilitato, con il motore in funzione al minimo, non sostare davanti al tubo di scarico, per evitare ustioni.

Non consentire la presenza di alcun passeggero nel bagagliaio. Potrebbero verificarsi lesioni durante una frenata brusca, un'accelerazione improvvisa o un incidente.

Apertura/chiusura del portellone

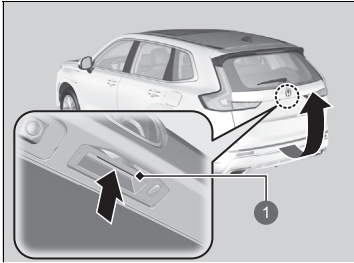

1 Maniglia esterna

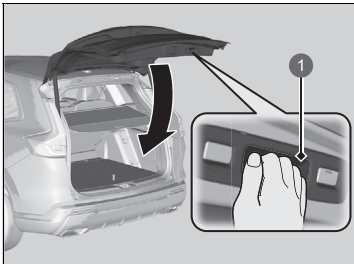

1 Maniglia interna

Quando tutte le portiere sono sbloccate, anche il portellone è sbloccato.

Esercitare pressione sulla maniglia esterna del portellone per più di un secondo e aprire il portellone sollevandolo.

Se si ha con sé il telecomando, non è necessario sbloccare il portellone prima di aprirlo.

Per chiudere il portellone, afferrare la maniglia interna, tirare il portellone verso il basso e spingerlo fino a chiuderlo dall'esterno.

Se si chiude il portellone quando la portiera lato conducente è bloccata, il portellone si blocca automaticamente.

- Alcune luci esterne lampeggiano tre volte.

⚠️ Precauzioni per l'apertura /chiusura del portellone

Assicurarsi che i bagagli o altri oggetti non tocchino i montanti di supporto del portellone.

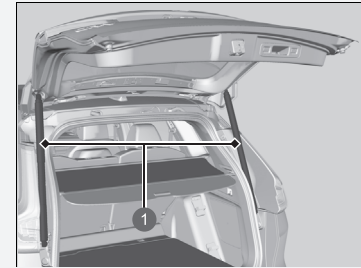

1 Montanti di supporto portellone

⚠️ Apertura/chiusura del portellone

- Quando si esce dall'abitacolo, non lasciare il telecomando nel veicolo. Portarlo con sé.
- Anche se non si ha con sé il telecomando, è possibile sbloccare il portellone se c'è qualcuno nel raggio d'azione del telecomando che lo abbia.
- Non lasciare il telecomando all'interno del bagagliaio e chiudere il portellone. Il cicalino emette un segnale acustico e il portellone non può essere chiuso.

Apertura/chiusura del portellone elettrico

È possibile azionare il portellone elettrico premendo il relativo pulsante sul telecomando, il relativo pulsante sul pannello di controllo lato conducente, premendo la maniglia esterna o il pulsante interno sul portellone o alzando e abbassando il piede sotto la parte centrale del paraurti posteriore per l'accesso facilitato.

Il portellone elettrico può essere aperto/chiuso quando il cambio è in **P**.

► Apertura/chiusura del portellone elettrico

⚠ ATTENZIONE

L'apertura o la chiusura del portellone elettrico mentre qualcuno si trova nella traiettoria operativa del portellone può causare gravi lesioni.

Prima di aprire o chiudere il portellone, assicurarsi che non ci siano persone o oggetti nel raggio di funzionamento del portellone.

ATTENZIONE: Quando si lascia il veicolo incustodito o con altri occupanti, accertarsi sempre di estrarre e portare con sé la chiave di accensione.

AVVISO

Non spingere o tirare il portellone elettrico quando viene automaticamente aperto o chiuso.

Forzare l'apertura o la chiusura del portellone elettrico mentre è in funzione potrebbe deformarne il telaio.

Durante il funzionamento del portellone elettrico, assicurarsi che nell'area intorno al veicolo ci sia spazio sufficiente. Le persone vicino al portellone potrebbero subire gravi lesioni se il portellone dovesse colpirli o chiudersi sulla loro testa. Prestare particolare attenzione in presenza di bambini.

■ Mediante accesso facilitato

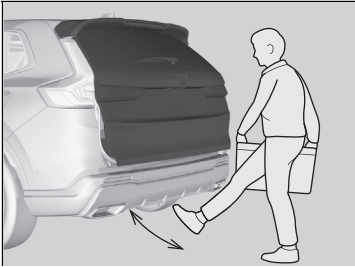

Muovere il piede in avanti e all'indietro per circa 1 secondo sotto alla parte centrale del paraurti posteriore per aprire o chiudere il portellone elettrico, portando con sé il telecomando.

- Alcune luci esterne lampeggiano due volte, quindi il portellone inizia a muoversi.

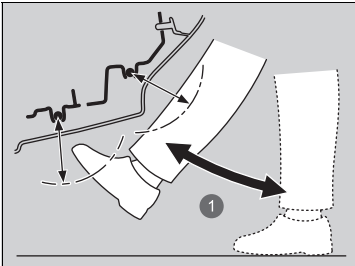

1 Circa 1 secondo

▣ Mediante accesso facilitato

In caso di pioggia o in altre circostanze in cui il veicolo si bagna, il sensore potrebbe non rilevare correttamente il movimento del piede.

Quando si esegue un intervento su o in prossimità della parte posteriore del veicolo, è possibile aprire o chiudere inavvertitamente il portellone.

Per evitare che ciò accada, selezionare Funzioni personalizzate sulla schermata audio/informazioni e quindi selezionare DISATTIVO per la funzione.

► Come personalizzare le impostazioni del veicolo P. 370

Se si tiene il piede sotto il paraurti troppo a lungo o si muove rapidamente il piede da un lato all'altro, il portellone elettrico non si apre né si chiude.

Questa funzione non è operativa se non si ha con sé il telecomando. Verificare di avere con sé il telecomando.

■ Chiusura del portellone elettrico all'allontanamento

Quando ci si allontana dal veicolo portando con sé il telecomando, il portellone elettrico si chiude automaticamente.

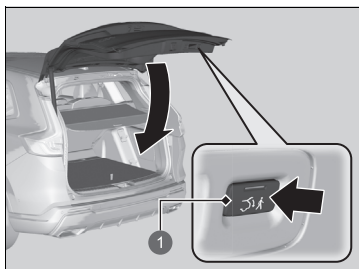

1. Portare con sé il telecomando e premere il pulsante di chiusura all'allontanamento.
 - La spia sul pulsante di chiusura all'allontanamento diventa verde quando è attivata la chiusura all'allontanamento.

- 1 Pulsante di chiusura all'allontanamento

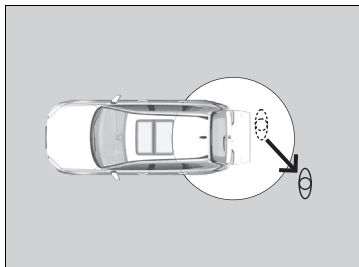

2. Allontanarsi almeno 1,0 m dal veicolo entro 30 secondi dalla pressione del pulsante di chiusura all'allontanamento.
 - Alcune luci esterne lampeggiano, quindi il portellone elettrico si chiude.

Allontanarsi almeno 1,0 m

■ Utilizzo del telecomando

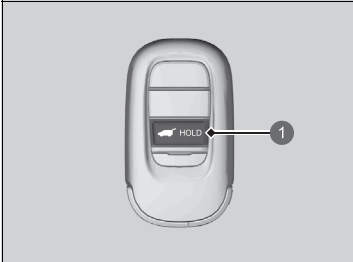

1 Pulsante del portellone elettrico

Premere il pulsante del portellone elettrico per più di un secondo per azionarlo quando la modalità di alimentazione è su VEICOLO SPENTO.

► Alcune luci esterne lampeggiano.

Se si preme nuovamente il pulsante durante il movimento del portellone elettrico, l'operazione si arresta.

Premere il pulsante per più di un secondo e il portellone elettrico inverte la direzione di movimento.

■ Personalizzazione dell'apertura del portellone

Sempre: il portellone elettrico si sblocca e si apre contemporaneamente. Si tratta dell'impostazione predefinita.

Quando sbloccato: il portellone si apre quando tutte le portiere sono sbloccate.

🔧 **Come personalizzare le impostazioni del veicolo** P. 370

🔧 Apertura/chiusura del portellone elettrico

Il portellone elettrico potrebbe non aprirsi o chiudersi nelle condizioni seguenti:

- Viene avviato il sistema di alimentazione durante l'apertura o la chiusura automatica del portellone.
- Il veicolo è parcheggiato in discesa.
- Il veicolo si inclina a causa del vento forte.
- Il portellone o il tetto è coperto da neve o ghiaccio.

Se si chiude il portellone elettrico quando tutte le portiere sono bloccate, il portellone si blocca automaticamente e alcune luci esterne lampeggiano.

Se si sostituisce la batteria da 12 Volt o il fusibile del portellone elettrico, quest'ultimo potrebbe disattivarsi. Il funzionamento del portellone elettrico si ripristina una volta che il portellone viene chiuso manualmente.

L'installazione di ricambi diversi dagli accessori originali Honda sul portellone elettrico potrebbe impedirne l'apertura o la chiusura completa.

Accertarsi che il portellone elettrico sia completamente aperto prima di caricare o scaricare i bagagli.

Se si inizia a guidare con il portellone elettrico ancora aperto o in fase di chiusura, viene emesso un segnale acustico.

■ Utilizzo del pulsante del portellone elettrico

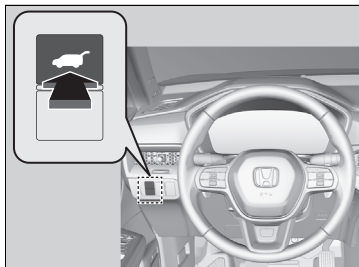

Per aprire o chiudere il portellone elettrico, premere il relativo pulsante per circa un secondo.

► Alcune luci esterne lampeggiano.

Se si preme nuovamente il pulsante durante il movimento del portellone elettrico, l'operazione si arresta.

Premere il pulsante per circa un secondo e il portellone elettrico inverte la direzione di movimento.

▣ Apertura/chiusura del portellone elettrico

Se il portellone elettrico incontra resistenza durante l'apertura o la chiusura, la funzione di inversione automatica inverte la direzione. Vengono emessi tre segnali acustici.

La funzione di inversione automatica non rileva più la presenza di ostacoli se il portellone è quasi chiuso garantendone così una chiusura completa.

Non toccare i sensori situati su entrambi i lati del portellone. Il portellone elettrico non si chiude se uno dei sensori viene toccato durante il tentativo di chiudere il portellone.

Prestare attenzione a non graffiare i sensori con oggetti appuntiti. Se graffiati, potrebbero subire danni provocando anomalie alla funzione di chiusura del portellone elettrico.

■ Utilizzo della maniglia esterna del portellone

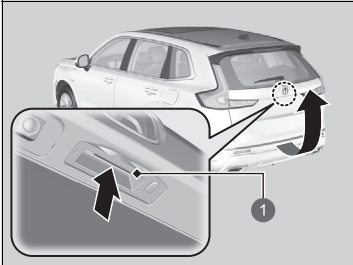

1 Maniglia esterna

Se si preme la maniglia esterna del portellone per non più di un secondo, il portellone si apre automaticamente.

- ▶ Se si desidera aprire il portellone manualmente, premere la maniglia esterna per più di un secondo.

🔍 **Apertura/chiusura del portellone** P. 207

Se si ha con sé il telecomando, non è necessario sbloccare il portellone prima di aprirlo.

Se si preme nuovamente la maniglia esterna durante il movimento del portellone elettrico, l'operazione si arresta.

Premere la maniglia esterna e il portellone elettrico invertirà la direzione di movimento.

☒ Utilizzo della maniglia esterna del portellone

- Quando si esce dall'abitacolo, non lasciare il telecomando nel veicolo. Portarlo con sé.
- Anche se non si ha con sé il telecomando, è possibile sbloccare il portellone se c'è qualcuno nel raggio d'azione del telecomando che lo abbia.
- Non lasciare il telecomando all'interno del bagagliaio e chiudere il portellone. Il cicalino emette un segnale acustico e il portellone non può essere chiuso.

È possibile modificare l'attivazione e la disattivazione del funzionamento del portellone elettrico.

🔍 **Come personalizzare le impostazioni del veicolo** P. 370

■ Utilizzo del pulsante interno del portellone

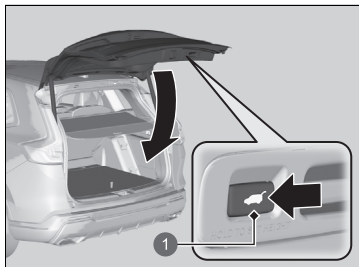

① Pulsante interno del portellone

Premere il pulsante interno del portellone per chiudere il portellone elettrico.

Se si preme nuovamente il pulsante interno del portellone durante il movimento del portellone elettrico, l'operazione si arresta.

Premere e rilasciare nuovamente il pulsante interno; il portellone elettrico invertirà la direzione di movimento.

■ Programmazione della posizione del portellone

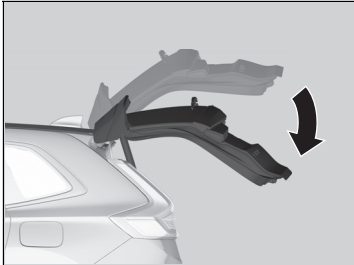

È possibile programmare il grado di apertura automatica del portellone elettrico.

Per effettuare la programmazione:

1. Aprire il portellone nella posizione desiderata.
-
2. Premere e tenere premuto il pulsante interno del portellone. Viene emesso un segnale acustico prolungato, seguito da due segnali acustici brevi.

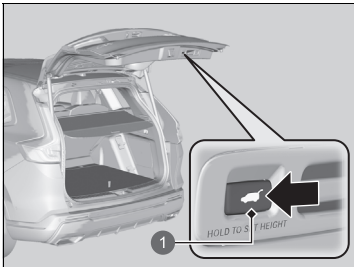

1 Pulsante interno del portellone

▣ Programmazione della posizione del portellone

Se il portellone è anche solo leggermente aperto, non è possibile programmarne la posizione, anche se si preme il pulsante interno.

Se si desidera riprogrammare il portellone elettrico per l'apertura completa, sollevare manualmente il portellone al massimo e seguire le istruzioni del punto 2.

■ Dispositivo di chiusura automatica

Se il portellone elettrico viene chiuso manualmente, si verifica comunque lo scatto in posizione automatico.

■ Rilevamento abbassamento del portellone elettrico

Abbassa automaticamente il portellone elettrico se c'è la possibilità che il portellone elettrico completamente aperto possa chiudersi a causa del suo stesso peso (ad esempio, per la presenza di neve sul portellone). Viene emesso un segnale acustico mentre il portellone elettrico si abbassa.

» Dispositivo di chiusura automatica

La funzione del dispositivo di chiusura automatica non si attiva se si preme la maniglia esterna del portellone durante la chiusura del portellone elettrico.

AVVISO

Non applicare forza sul portellone durante lo scatto in posizione del portellone elettrico.

Tenere le mani lontano dal portellone quando quest'ultimo viene chiuso manualmente e lasciarlo scattare automaticamente in posizione. È pericoloso tenere le mani intorno al portellone durante lo scatto in posizione automatico.

» Rilevamento abbassamento del portellone elettrico

Se si prova a chiudere manualmente il portellone elettrico subito dopo l'apertura completa, il rilevamento abbassamento del portellone elettrico potrebbe attivarsi.

Se il rilevamento abbassamento del portellone elettrico si attiva, attendere fino alla chiusura completa del portellone. Tenersi lontano dal portellone elettrico mentre è in movimento.

Se il rilevamento abbassamento del portellone elettrico si attiva costantemente, rivolgersi alla concessionaria.

Sistema immobilizzatore

Il sistema impedisce l'avviamento del sistema di alimentazione con una chiave non precedentemente registrata.

Prestare attenzione alle seguenti indicazioni quando si preme il pulsante **POWER**:

- Non avvicinare alcun oggetto che emetta forti onde radio in prossimità del pulsante **POWER**.
- Accertarsi che la chiave non sia coperta da un oggetto metallico e non entri in contatto con esso.
- Non avvicinare una chiave appartenente al sistema immobilizzatore di un altro veicolo in prossimità del pulsante **POWER**.

Non avvicinare la chiave a oggetti magnetici. Dispositivi elettronici, quali ad esempio televisori e sistemi audio, emettono forti campi magnetici. Tenere presente che anche un portachiavi può diventare magnetico.

» Sistema immobilizzatore

AVVISO

Se la chiave viene lasciata nel veicolo, sussiste il rischio di furto o spostamento involontario del veicolo. Quando si lascia il veicolo incustodito, accertarsi sempre di estrarre e portare con sé la chiave.

Non apportare modifiche al sistema e non aggiungervi altri dispositivi.

L'inosservanza di tale istruzione può comportare danni al sistema e compromettere il funzionamento del veicolo.

Se il sistema non riconosce ripetutamente il codice della chiave, contattare una concessionaria. Se si smarrisce la chiave e non si è in grado di avviare il veicolo, contattare una concessionaria.

Versione con guida a destra

Prima di impostare la modalità di alimentazione su ACCENSIONE, la prima volta dopo aver scollegato la batteria da 12 V, tenere premuto il pedale del freno.

Allarme sistema antifurto

L'allarme sistema antifurto si attiva quando il portellone, il cofano o le portiere vengono forzatamente aperti. L'allarme non si attiva quando il portellone o le portiere vengono aperti con il telecomando o il sistema di accesso senza chiavi.

■ In caso di attivazione dell'allarme del sistema antifurto

Il clacson suona a intermittenza e alcune luci esterne lampeggiano.

■ Disattivazione dell'allarme sistema antifurto

Sbloccare il veicolo utilizzando il telecomando, il sistema di accesso senza chiavi o impostando la modalità di alimentazione su ACCENSIONE. Il sistema viene disattivato, insieme all'avvisatore acustico e agli indicatori di direzione lampeggianti.

■ Inserimento dell'allarme sistema antifurto

L'allarme sistema antifurto si inserisce automaticamente se vengono soddisfatte le condizioni seguenti:

- La modalità di alimentazione è su VEICOLO SPENTO.
- Il cofano è chiuso.
- Tutte le portiere e il portellone vengono bloccati dall'esterno con il telecomando o il sistema di accesso senza chiavi.

■ In caso di attivazione dell'allarme sistema antifurto

La spia dell'allarme sistema antifurto nel quadro strumenti lampeggia e l'intervallo di lampeggiamento varia dopo circa 15 secondi.

■ Disinserimento dell'allarme sistema antifurto

L'allarme sistema antifurto viene disinserito quando il veicolo viene sbloccato tramite il telecomando o il sistema di accesso senza chiavi o quando la modalità di alimentazione è impostata su ACCENSIONE. La spia dell'allarme sistema antifurto si spegne contemporaneamente.

►► Allarme sistema antifurto

Non apportare modifiche al sistema e non aggiungervi altri dispositivi.

L'inosservanza di tale istruzione può comportare danni al sistema e compromettere il funzionamento del veicolo.

L'allarme sistema antifurto continua a suonare per circa 5 minuti prima che il sistema di antifurto sia disattivato. Il sistema ripete dieci cicli da 30 secondi, durante i quali il clacson suona e gli indicatori di emergenza lampeggiano. A seconda delle circostanze, il sistema antifurto può continuare a funzionare per più di 5 minuti.

Non inserire l'allarme sistema antifurto se nell'abitacolo sono presenti dei passeggeri o se c'è un finestrino aperto. Il sistema può attivarsi accidentalmente nei casi seguenti:

- Sbloccaggio della portiera con il perno di bloccaggio.
- Apertura del cofano con la maniglia di apertura cofano.

Se la batteria da 12 V si scarica completamente dopo avere inserito l'allarme sistema antifurto, l'allarme potrebbe spegnersi dopo avere eseguito la ricarica o la sostituzione della batteria da 12 V.

Se ciò avviene, disattivare l'allarme del sistema antifurto sbloccando una portiera con il telecomando o il sistema di accesso senza chiavi.

Se si apre una porta con la chiave incorporata, quando il sistema antifurto è attivato, l'allarme si spegne.

» Allarme sistema antifurto

Versione con guida a destra

Il sistema potrebbe attivarsi accidentalmente quando:

- Il veicolo è parcheggiato in un garage automatizzato.
- Il veicolo viene lavato con acqua altamente pressurizzata o fatto passare attraverso un autolavaggio automatizzato.
- Il veicolo viene trasportato in treno, traghetto o su un rimorchio.
- Il veicolo è sottoposto a pioggia battente o tempeste.
- Viene rimosso il ghiaccio dal veicolo.

È possibile utilizzare il pulsante **OFF** del sensore di inclinazione/ultrasuoni per evitare l'attivazione accidentale dell'allarme sistema antifurto.

► **Sensori ultrasuoni*** P. 220

► **Sensore di inclinazione*** P. 221

Sensori ultrasuoni*

I sensori ultrasuoni si attivano solo quando l'allarme sistema antifurto è inserito. Se i sensori rilevano un intruso in movimento all'interno dell'abitacolo o in entrata nel veicolo attraverso il finestrino, l'interruttore attiva l'allarme.

■ Inserimento dell'allarme sistema antifurto senza attivazione dei sensori ultrasuoni

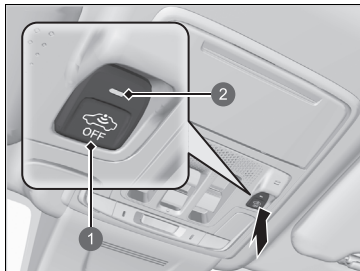

1 Pulsante **OFF** del sensore di inclinazione/ultrasuoni

2 Spia

È possibile inserire il sistema antifurto senza attivare i sensori ultrasuoni.

Per disattivare il sistema del sensore ultrasuoni, impostare la modalità di alimentazione su VEICOLO SPENTO premendo il pulsante **POWER**, quindi premere il pulsante **OFF** del sensore di inclinazione/ultrasuoni.

► La spia è accesa in rosso.

Per riattivarlo, premere il pulsante **OFF** del sensore di inclinazione/ultrasuoni.

I sensori ultrasuoni si attivano ogni volta che l'allarme sistema antifurto viene inserito, anche se l'ultima volta sono stati disattivati.

►► Sensori ultrasuoni*

Se i sensori ultrasuoni sono stati attivati, il sistema antifurto può essere disattivato solo con il telecomando o il sistema di accesso senza chiavi, non con la chiave.

È possibile verificare se il sistema antifurto del veicolo è stato attivato senza che si possa saperlo. Se il sistema antifurto è stato attivato, la spia lampeggia per 5 minuti dopo aver sbloccato la portiera e disattivato il sistema.

Tuttavia, se si attiva il sistema di alimentazione e la trasmissione viene portata in una posizione diversa da **P**, la spia smette di lampeggiare dopo 5 secondi.

Se il sensore ultrasuoni è guasto o si dovessero verificare altri problemi, la spia si accende per 5 minuti dopo aver sbloccato la portiera e disattivato il sistema.

Tuttavia, se si attiva il sistema di alimentazione e la trasmissione viene portata in una posizione diversa da **P**, la spia si spegne.

Il sistema antifurto può attivarsi accidentalmente tramite i sensori ultrasuoni quando:

- Qualcuno è nel veicolo
- Un finestrino è aperto
- Nel veicolo sono appesi accessori o vestiti

Sensore di inclinazione*

Il sensore di inclinazione si attiva solo quando l'allarme sistema antifurto è inserito. Se qualcuno solleva il veicolo nel tentativo di trainarlo o di rimuovere le ruote ecc., il sensore attiva l'allarme.

■ Inserimento dell'allarme sistema antifurto senza attivazione del sensore di inclinazione

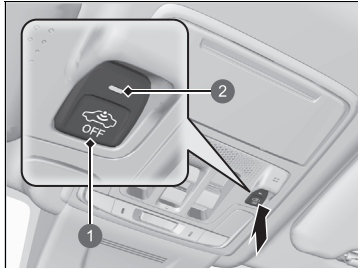

- 1 Pulsante **OFF** del sensore di inclinazione/ultrasuoni
- 2 Spia

È possibile inserire il sistema antifurto senza attivare il sensore di inclinazione.

Per disattivare il sistema del sensore di inclinazione, impostare la modalità di alimentazione su VEICOLO SPENTO premendo il pulsante **POWER**, quindi premere il pulsante **OFF** del sensore di inclinazione/ultrasuoni.

▶ La spia è accesa in rosso.

Per riattivarlo, premere il pulsante **OFF** del sensore di inclinazione/ultrasuoni.

Il sensore di inclinazione si attiva ogni volta che l'allarme sistema antifurto viene inserito, anche se l'ultima volta è stato disattivato.

☒ Sensore di inclinazione*

Se il sensore di inclinazione è stato attivato, il sistema antifurto può essere disattivato solo con il telecomando o il sistema di accesso senza chiavi, non con la chiave.

È possibile verificare se il sistema antifurto del veicolo è stato attivato senza che si possa saperlo. Se il sistema antifurto è stato attivato, la spia lampeggia per 5 minuti dopo aver sbloccato la portiera e disattivato il sistema.

Tuttavia, se si attiva il sistema di alimentazione e la trasmissione viene portata in una posizione diversa da **P**, la spia smette di lampeggiare dopo 5 secondi.

Se il sensore di inclinazione è guasto o si dovessero verificare altri problemi, la spia si accende per 5 minuti dopo aver sbloccato la portiera e disattivato il sistema.

Tuttavia, se si attiva il sistema di alimentazione e la trasmissione viene portata in una posizione diversa da **P**, la spia si spegne.

Non attivare il sensore di inclinazione quando il veicolo è sollevato su un ponte o un cric.

Superbloccaggio*

La funzione di superbloccaggio disabilita i perni di bloccaggio di tutte le portiere.

■ Attivazione della funzione di superbloccaggio

- Ruotare la chiave nella portiera lato guida verso il lato anteriore del veicolo per due volte entro cinque secondi.
- Premere il pulsante di blocco sul telecomando per due volte entro cinque secondi.
- Toccare il sensore di blocco portiera sulla maniglia portiera o premere due volte il pulsante di blocco sul portellone entro cinque secondi.

■ Disattivazione della funzione di superbloccaggio

Sbloccare la portiera lato conducente utilizzando il telecomando o il sistema di accesso senza chiavi.

►► Superbloccaggio*

⚠ATTENZIONE

Con il superbloccaggio attivo, il veicolo deve essere vuoto. Le persone presenti possono riportare problemi gravi o mortali a causa del calore accumulato all'interno del veicolo, se in sosta sotto il sole.

Assicurarsi che nel veicolo non ci sia nessuno prima di impostare la funzione di superbloccaggio.

Se si apre una porta con la chiave incorporata, quando il sistema antifurto è attivato, l'allarme si spegne.

Una volta che la funzione di superbloccaggio è stata abilitata, rimarrà attivata anche se si sblocca il portellone.

Apertura/chiusura degli alzacristalli elettrici

Quando la modalità di alimentazione si trova su ACCENSIONE, gli alzacristalli elettrici possono essere aperti e chiusi utilizzando gli interruttori situati sulle portiere.

Gli interruttori lato conducente possono essere utilizzati per aprire e chiudere tutti i finestrini. Per poter aprire i finestrini con qualsiasi interruttore diverso da quello del sedile conducente, il pulsante di blocco alzacristalli elettrici sul lato guida deve essere disattivato (non premuto, spia spenta).

Quando il pulsante di blocco alzacristalli elettrici è premuto, la spia si accende ed è possibile agire solo sul finestrino lato conducente. Premere il pulsante di blocco alzacristalli elettrici quando sono presenti dei bambini nel veicolo.

Apertura/chiusura degli alzacristalli elettrici

ATTENZIONE

Durante le operazioni di chiusura degli alzacristalli elettrici sussiste il rischio di schiacciamento di mani e dita.

Accertarsi che i passeggeri siano lontani dai finestrini, prima di chiuderli.

ATTENZIONE: Quando si lascia il veicolo incustodito o con altri occupanti, accertarsi sempre di estrarre e portare con sé la chiave di accensione.

Gli alzacristalli elettrici possono essere azionati fino a 10 minuti dopo aver impostato la modalità di alimentazione su VEICOLO SPENTO. La chiusura della portiera lato conducente disabilita questa funzione.

Riapertura automatica

Se un alzacristallo elettrico incontra resistenza durante la chiusura automatica, l'operazione di chiusura viene interrotta e il cristallo si riapre.

La funzione di riapertura automatica del finestrino lato guidatore viene disinserita se si continua a tirare l'interruttore verso l'alto.

La funzione di riapertura automatica non rileva più la presenza di ostacoli se il finestrino è quasi chiuso garantendone così una chiusura completa.

■ Apertura/chiusura dei finestrini con la funzione di apertura/chiusura automatica

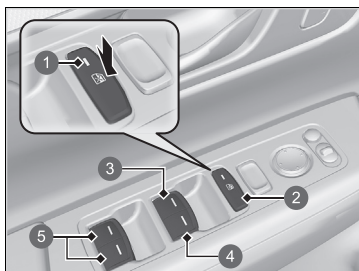

- 1 Spia
- 2 Pulsante di blocco alzacristalli elettrici
- 3 Interruttore finestrino lato guida
- 4 Interruttore finestrino passeggero anteriore
- 5 Interruttori finestrino passeggero posteriore

■ Funzionamento manuale

Per aprire: spingere leggermente in basso l'interruttore e mantenerlo in tale posizione fino a raggiungere la posizione desiderata.

Per chiudere: tirare leggermente in alto l'interruttore e mantenerlo in tale posizione fino a raggiungere la posizione desiderata.

■ Funzionamento automatico

Per aprire: premere a lungo l'interruttore.

Per chiudere: tirare l'interruttore verso l'alto a lungo.

Il finestrino si apre o si chiude completamente. Per arrestare la corsa del finestrino in qualsiasi momento, premere o tirare brevemente l'interruttore.

■ Apertura/chiusura dei finestrini con il telecomando

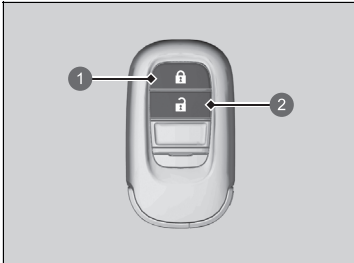

- ① Pulsante di blocco
- ② Pulsante di sblocco

Per aprire: Premere il pulsante di sblocco, poi entro 10 secondi premerlo di nuovo e mantenerlo in questa posizione.

Per chiudere: Premere il pulsante di blocco, poi entro 10 secondi premerlo di nuovo e mantenerlo in questa posizione.

Se i finestrini si arrestano a metà corsa, ripetere la procedura.

▣ Apertura/chiusura dei finestrini con il telecomando

Se si aprono e chiudono i finestrini con il telecomando, contemporaneamente si apre anche il tettuccio panoramico.

È possibile attivare o disattivare l'apertura dei finestrini con l'impostazione del telecomando tramite la schermata audio/informazioni.

▣ **Come personalizzare le impostazioni del veicolo** P. 370

Apertura/chiusura del tettuccio panoramico

È possibile azionare il tettuccio panoramico quando la modalità di alimentazione è su ACCENSIONE. Utilizzare l'interruttore nella parte anteriore del padiglione per aprire e chiudere il tettuccio panoramico.

Apertura/chiusura del tettuccio panoramico

ATTENZIONE

Durante le operazioni di apertura o chiusura del tettuccio panoramico o del parasole sussiste il rischio di schiacciamento di mani e dita.

Prima di aprire o chiudere il tettuccio panoramico e il parasole, accertarsi che nessuno abbia le mani o le dita in prossimità di essi.

ATTENZIONE: Quando si lascia il veicolo incustodito o con altri occupanti, accertarsi sempre di estrarre e portare con sé la chiave di accensione.

AVVISO

L'apertura del tettuccio panoramico in presenza di temperature molto basse o se ricoperto di neve o ghiaccio può danneggiare il pannello o il motorino del tettuccio panoramico.

Il tettuccio panoramico può essere azionato fino a 10 minuti dopo aver impostato la modalità di alimentazione su VEICOLO SPENTO.

La chiusura della portiera lato conducente disabilita questa funzione.

» Apertura/chiusura del tettuccio panoramico

Se incontra resistenza, la funzione di riapertura automatica fa invertire la direzione della corsa del tettuccio che quindi si arresta. La funzione di riapertura automatica non rileva più la presenza di ostacoli quando il tettuccio è quasi chiuso garantendone così una chiusura completa.

Per azionare il tettuccio è possibile utilizzare il telecomando.

» **Apertura/chiusura dei finestrini con il telecomando** P. 225

■ Utilizzo dell'interruttore del tettuccio panoramico

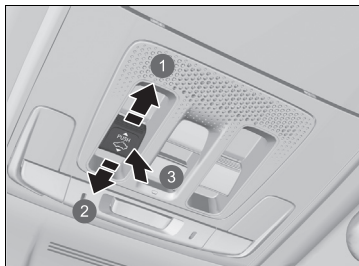

- ① Apertura
- ② Chiusura
- ③ Inclinazione

■ Funzionamento automatico

Per aprire: tirare a lungo l'interruttore all'indietro.

Per chiudere: spingere a lungo l'interruttore in avanti.

Il tettuccio panoramico si aprirà o chiuderà completamente in modo automatico. Per arrestare il tettuccio panoramico a metà corsa, tirare o premere brevemente l'interruttore.

■ Funzionamento manuale

Per aprire: tirare leggermente indietro l'interruttore e mantenerlo in tale posizione fino a raggiungere la posizione desiderata.

Per chiudere: spingere leggermente in avanti l'interruttore e mantenerlo in tale posizione fino a raggiungere la posizione del parasole desiderata.

■ Inclinazione verso l'alto del tettuccio panoramico

Per inclinare: premere al centro dell'interruttore del tettuccio panoramico.

Per chiudere: spingere a lungo l'interruttore in avanti.

►► Utilizzo dell'interruttore del tettuccio panoramico

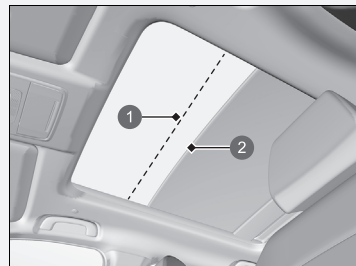

- ① Posizione comfort
- ② Posizione di completa apertura

Il tettuccio panoramico non può essere completamente aperto in una sola operazione. Il tettuccio panoramico dispone di una posizione "comfort" o di riduzione del rumore del vento in corrispondenza della quale il tettuccio si arresta.

Per aprire completamente, premere nuovamente l'interruttore all'indietro dopo che il tettuccio si è arrestato in questa posizione.

Ogni volta che il tettuccio panoramico si apre, il parasole si sposta con esso. Tuttavia, quando il tettuccio panoramico si chiude, il parasole non si muove.

Quando si inclina il tettuccio panoramico per aprirlo, il parasole si apre leggermente per consentire l'ingresso di aria esterna. Quando si chiude il tettuccio panoramico da questa posizione, il parasole torna nella sua posizione di chiusura.

■ Utilizzo dell'interruttore parasole

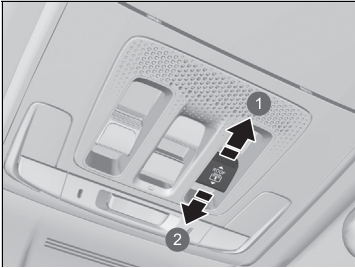

- ① Apertura
- ② Chiusura

■ Funzionamento automatico

Per aprire: tirare a lungo l'interruttore all'indietro.

Per chiudere: spingere a lungo l'interruttore in avanti.

Il parasole si aprirà o chiuderà completamente in modo automatico. Per arrestare il parasole a metà corsa, tirare o premere brevemente l'interruttore.

■ Funzionamento manuale

Per aprire: tirare leggermente indietro l'interruttore e mantenerlo in tale posizione fino a raggiungere la posizione desiderata.

Per chiudere: spingere leggermente in avanti l'interruttore e mantenerlo in tale posizione fino a raggiungere la posizione del parasole desiderata.

☒ Utilizzo dell'interruttore parasole

Il parasole può essere aperto o chiuso per regolare la quantità di luce che entra nell'abitacolo.

Quando si usa l'interruttore per aprire il parasole, il tettuccio panoramico non si muove.

Il parasole non può essere completamente chiuso se il tettuccio panoramico è aperto. Quando si chiude il parasole con il tettuccio panoramico aperto, il parasole si arresta leggermente davanti al vetro del tettuccio panoramico. Quando si preme nuovamente l'interruttore, il parasole e il tettuccio panoramico si chiudono insieme.

Pulsante POWER

■ Modifica della modalità di alimentazione

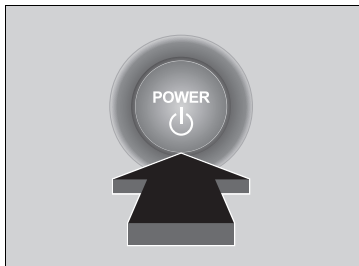

Se si ha con sé il telecomando e si preme il pulsante **POWER** senza premere il pedale del freno, la modalità di alimentazione cambia in questo ordine: VEICOLO SPENTO→ACCESSORI→ACCENSIONE→VEICOLO SPENTO.

VEICOLO SPENTO:

Il veicolo si spegne.

ACCESSORI:

È possibile utilizzare il sistema audio e alcuni accessori.

ACCENSIONE:

È possibile utilizzare tutti gli accessori.

■ Spegnimento automatico

Se si lascia il veicolo per 30-60 minuti con la trasmissione in posizione **P** e la modalità di alimentazione in ACCESSORI, il veicolo passa automaticamente alla modalità simile a VEICOLO SPENTO per evitare di scaricare la batteria da 12 volt.

■ Promemoria modalità di alimentazione

Se si apre la portiera lato guida mentre la modalità di alimentazione è impostata su ACCESSORI, viene emesso un segnale acustico di avvertenza.

» Pulsante POWER

Se il telecomando viene impostato in un garage o in un altro luogo in cui il segnale si può interrompere, la modalità di alimentazione potrebbe non cambiare.

■ Promemoria telecomando



Quando la modalità di alimentazione è impostata su una modalità diversa da SPENTO e si rimuove il telecomando dal veicolo chiudendo la porta, viene attivato un allarme acustico. Se l'allarme continua a suonare, collocare il telecomando in un'altra posizione.

■ Quando la modalità di alimentazione è su ACCESSORI

L'allarme verrà emesso dall'esterno del veicolo.

■ Quando la modalità di alimentazione è su ACCENSIONE

Un allarme si attiverà sia all'interno sia all'esterno del veicolo. Inoltre, si accenderà una spia sul pannello strumenti.

▣ Promemoria telecomando

Se il telecomando si trova all'interno della gamma operativa del sistema e tutte le portiere sono chiuse, la funzione di avvertenza viene disattivata.

Se il telecomando viene portato fuori dal veicolo dopo l'avviamento del sistema di alimentazione, non è più possibile cambiare la modalità del pulsante **POWER** o riavviare il sistema di alimentazione. Assicurarsi sempre che il telecomando si trovi nel veicolo quando si agisce sul pulsante **POWER**.

L'allontanamento dal veicolo del telecomando attraverso un finestrino non attiva il segnale acustico di avvertenza.

Non posizionare il telecomando sul cruscotto o nel cassetto portaoggetti. Ciò potrebbe causare la disattivazione del segnale acustico di avvertenza. In altre condizioni che possono impedire l'individuazione del telecomando da parte del veicolo, il segnale acustico di avvertenza può disattivarsi anche se il telecomando si trova all'interno della gamma operativa del sistema.

Luci

■ Fari/luci di posizione

Le luci si accendono automaticamente a seconda della luminosità esterna. Possono anche essere accese e spente manualmente.

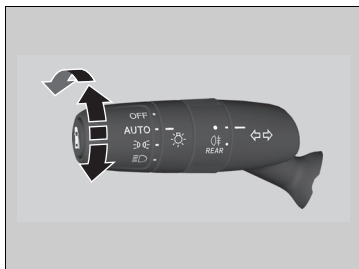

Le luci esterne si accendono automaticamente quando l'interruttore luci viene impostato su **AUTO** mentre la modalità di alimentazione è su ACCENSIONE.

■ Funzionamento manuale

Fari/luci di posizione:

Portare l'interruttore luci in posizione

Luci di posizione:

Portare l'interruttore luci in posizione

Spegnimento fari/luci di posizione:

Portare l'interruttore luci su **OFF** e rilasciarlo mentre la leva del cambio è in posizione **P** e il freno di stazionamento è inserito.

► Le luci si riaccendono automaticamente quando:

- L'interruttore luci viene portato nuovamente su **OFF** e rilasciato.
- La trasmissione è portata in una posizione diversa da **P** e il freno di stazionamento è disinserito.

» Luci

Se le luci sono accese, la spia luci accese sul quadro strumenti è illuminata.

► **Spia luci accese** P. 128

I fari sono adatti solo per la guida a sinistra o solo a destra. Quando si guida su strade con regole del traffico diverse, è necessario regolare il fascio dei fari.

► **Regolazione della distribuzione del fascio dei fari** P. 478

» Fari/luci di posizione

Quando si accendono le luci di posizione, si accendono anche le luci di posizione posteriori e della targa posteriore.

Quando l'interruttore luci viene portato su o e l'alimentazione viene disinserita, all'apertura della portiera del conducente si attiva un cicalino.

Quando l'interruttore luci viene portato su **AUTO** e la luce ambiente è scarsa, i fari e le luci di posizione si accendono se si sblocca una portiera. Si spengono quando la portiera è bloccata.

Il veicolo è dotato di un sistema di regolazione automatica dei fari che regola automaticamente l'angolo verticale dei fari anabbaglianti. Se si rileva una variazione significativa nell'angolo verticale dei fari, potrebbe essere presente un problema nel sistema. Far controllare il veicolo dalla concessionaria.

■ Abbaglianti

Quando i fari sono accesi, spingere la leva in avanti. Tirare indietro la leva per inserire nuovamente gli anabbaglianti.

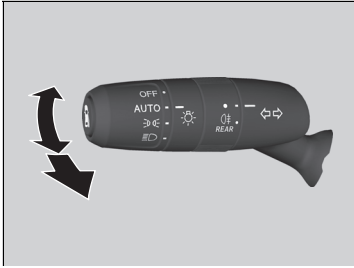

■ Lampeggio abbaglianti

Tirare indietro la leva per accendere gli abbaglianti.

- Rilasciare la leva per inserire nuovamente gli anabbaglianti.

► Fari/luci di posizione

Il sensore luce si trova nella posizione indicata nella figura che segue. Non coprire il sensore luce.

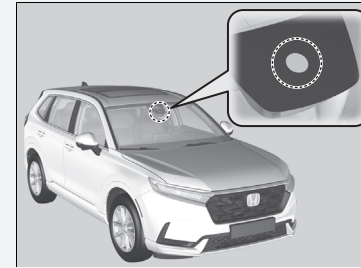

Non lasciare le luci accese con il sistema di alimentazione spento in quanto potrebbero causare lo scaricamento della batteria da 12 Volt.

■ Indicatori di direzione

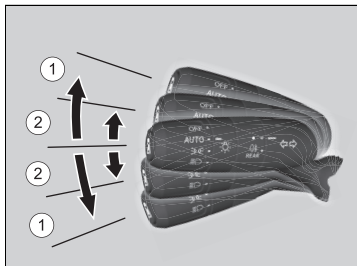

Gli indicatori di direzione possono essere azionati se la modalità di alimentazione si trova su ACCENSIONE.

■ ①: indicatore di direzione

Spingere la leva verso l'alto o verso il basso in base alla direzione di svolta desiderata e l'indicatore di direzione lampeggerà.

■ ②: indicatore di direzione con singolo tocco

Quando si spinge leggermente la leva verso l'alto o verso il basso e la si rilascia, l'indicatore di direzione lampeggia 3 volte.

- Se si preme leggermente la leva nella direzione opposta mentre lampeggia, il lampeggiamento si arresta.

►► Indicatori di direzione

La spia degli indicatori di direzione sul quadro strumenti lampeggia in concomitanza del lampeggiamento dell'indicatore di direzione esterno.

► Spie indicatori di direzione e luci di emergenza P. 128

■ Integrazione fari con tergicristalli

I fari si accendono automaticamente quando i tergicristalli vengono utilizzati più volte entro un certo intervallo di tempo con l'interruttore fari in posizione **AUTO**.

I fari si spengono automaticamente dopo alcuni minuti se i tergicristalli vengono arrestati.

■ Funzione spegnimento luci automatico

Quando si imposta la modalità di alimentazione su VEICOLO SPENTO, si porta con sé il telecomando e si chiude la portiera del conducente, i fari, tutte le altre luci esterne e le luci del quadro strumenti si spengono entro 15 secondi.

Tuttavia, quando l'interruttore è su , le luci di posizione rimangono accese.

Se si imposta la modalità di alimentazione su VEICOLO SPENTO con l'interruttore fari attivato, ma senza aprire la portiera, le luci si spengono dopo 10 minuti (3 minuti se l'interruttore si trova in posizione **AUTO**).

Le luci si riaccendono se si sblocca o apre la portiera lato guida. Se si sblocca la portiera, ma non la si apre entro 15 secondi, le luci si spengono. Se si apre la portiera lato guida, viene emesso un segnale acustico che avverte che le luci sono accese.

☒ Integrazione fari con tergicristalli

Questa funzione si attiva quando i fari sono disattivati in **AUTO**. La luminosità del quadro strumenti non cambia quando i fari si accendono.

Con livelli di luce ambiente bui, la funzione di controllo accensione automatica delle luci accende i fari, indipendentemente dal numero di passate del tergicristallo.

È possibile attivare e disattivare la funzione di integrazione fari con tergicristalli.

➤ **Come personalizzare le impostazioni del veicolo** P. 370

☒ Funzione spegnimento luci automatico

È possibile cambiare l'impostazione del temporizzatore automatico spegnimento fari.

➤ **Come personalizzare le impostazioni del veicolo** P. 370

■ Fendinebbia

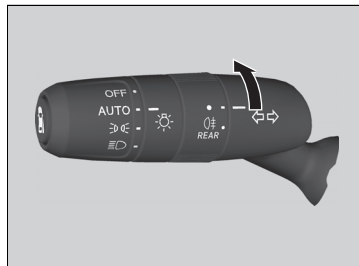

Può essere utilizzato quando i fari sono accesi.

■ Luci per marcia diurna

Le luci di posizione/per la marcia diurna si accendono quando vengono soddisfatte le seguenti condizioni:

- La modalità di alimentazione è su ACCENSIONE.
- L'interruttore fari si trova su **AUTO** o .
- La luce ambiente è intensa.

Se, a veicolo fermo, l'interruttore luci viene portato su **OFF** e rilasciato, le luci per marcia diurna si spengono. Quando la trasmissione viene portata in una posizione diversa da **P** e il freno di stazionamento viene disinserito, le luci si riaccendono. Oppure, se l'interruttore luci viene portato ancora una volta su **OFF**, le luci si riaccendono.

☒ Luci per marcia diurna

Le luci per marcia diurna e le luci di posizione condividono la stessa sorgente luminosa.

Le luci per marcia diurna sono più intense rispetto alle luci di posizione.

Luci di svolta attive

Migliorare la visibilità degli angoli in fase di svolta. Con la modalità di alimentazione in posizione ACCENSIONE, i fari accesi e la velocità del veicolo inferiore a 40 km/h, le luci di svolta si accendono quando vengono azionati gli indicatori di direzione o il volante oppure quando la trasmissione viene portata in posizione **R**.

■ **L'angolo relativo alla svolta che si sta effettuando si accende quando:**

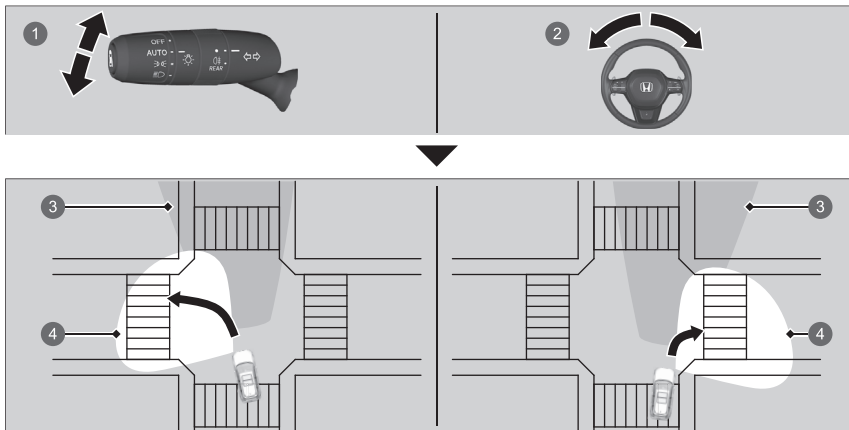

- 1 Si aziona la leva degli indicatori di direzione.
- 2 Si gira il volante di 75 gradi o più.
- 3 Copertura fascio fari
- 4 Copertura fascio luci di svolta

►► Luci di svolta attive

Le luci di svolta adattive si spengono automaticamente dopo cinque minuti. Per riaccendere le luci, ricreare la stessa condizione; porre la leva degli indicatori di direzione o il volante in posizione centrale, quindi azionare nuovamente la leva o il volante oppure, se la trasmissione è stata in posizione **R**, portarla momentaneamente in un'altra posizione.

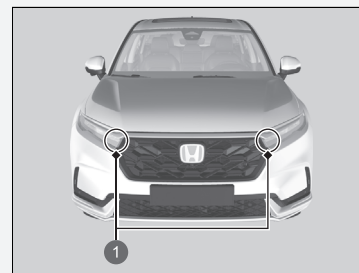

1 Luci di svolta adattive

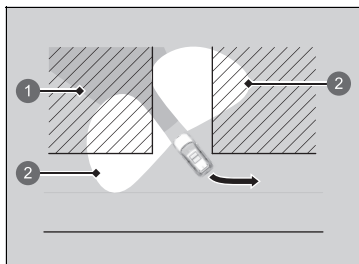

■ **Entrambi gli angoli sono illuminati quando:**

Si porta la trasmissione in **R**.

- ① Copertura fascio fari
- ② Copertura fascio luci di svolta

Adaptive driving beam

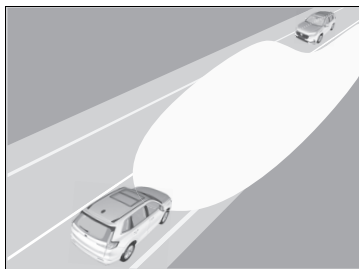

Durante la guida notturna, la telecamera anteriore con sensori rileva fonti luminose quali le luci stradali o le luci di un veicolo in avvicinamento o che precede. Il sistema commuta automaticamente i fari tra anabbaglianti e abbaglianti in base alla situazione.

Inoltre, il sistema regola automaticamente la distribuzione della luce degli abbaglianti per ridurre l'abbagliamento dei veicoli che precedono o sorraggiungono.

Il sistema inoltre aumenta la copertura degli anabbaglianti quando gli anabbaglianti sono in funzione e la velocità del veicolo è pari o inferiore a 40 km/h, migliorando la visibilità a sinistra e a destra.

► Adaptive driving beam

Il sistema Adaptive driving beam non si aziona sempre in ogni situazione. Questo sistema è solo per assistere il conducente. Osservare sempre ciò che accade intorno e, se necessario, passare manualmente dai fari abbaglianti a quelli anabbaglianti e viceversa.

L'intervallo e la distanza in cui la telecamera è in grado di riconoscere l'ambiente varia in base alle condizioni circostanti il veicolo.

Per quanto riguarda la gestione della telecamera montata all'interno del parabrezza, fare riferimento a quanto indicato di seguito.

► Telecamera anteriore con sensori P. 587

Affinché il sistema Adaptive driving beam funzioni correttamente:

- Non collocare sul cruscotto un oggetto che rifletta la luce.
- Mantenere pulito il parabrezza intorno alla telecamera.
- Durante la pulizia del parabrezza, fare attenzione a non applicare detergenti sulla lente della telecamera.
- Non applicare oggetti, adesivi o pellicole nell'area intorno alla telecamera.
- Non toccare la lente della telecamera.

Se la telecamera viene colpita con forza, o sono necessari interventi di riparazione nell'area intorno ad essa, consultare la concessionaria.

■ Come utilizzare il sistema Adaptive driving beam

■ Attivazione del sistema

La spia del sistema Adaptive driving beam si accende e il sistema inizia a regolare la distribuzione delle luci degli abbaglianti quando vengono soddisfatte tutte le seguenti condizioni.

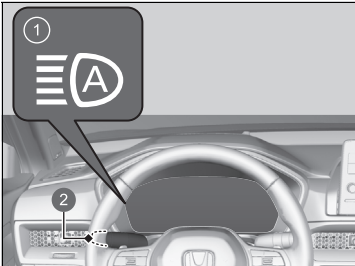

- 1 Spia Adaptive driving beam
- 2 Interruttore luci

- La modalità di alimentazione è su ACCENSIONE.
- L'interruttore luci si trova su **AUTO**.
- La leva è nella posizione anabbaglianti.
- I fari sono stati attivati automaticamente.
- È buio all'esterno del veicolo.

Se la spia Adaptive driving beam non si accende anche se sono presenti tutte le condizioni, effettuare una delle procedure riportate di seguito per farla accendere.

- Tirare la leva verso di sé e rilasciarla.
- Portare l'interruttore luci in posizione  e poi in posizione **AUTO**.

▣ Adaptive driving beam

Nei seguenti casi, il sistema Adaptive driving beam potrebbe non commutare correttamente i fari oppure il tempo di commutazione potrebbe essere stato modificato. Nel caso in cui la commutazione automatica non sia adatta allo stile di guida, commutare manualmente i fari.

- La luminosità del veicolo che precede o che si avvicina è intensa o bassa.
- La visibilità è scarsa a causa del tempo (pioggia, neve, nebbia, brina sul parabrezza, ecc.).
- Le sorgenti luminose circostanti, quali lampioni, cartelloni luminosi e semafori, illuminano la strada.
- Il livello di luminosità della strada cambia costantemente.
- La strada è accidentata o presenta molte curve.
- Un veicolo compare all'improvviso o il veicolo che vi precede non è nella direzione corretta.
- La parte posteriore del veicolo è inclinata a causa di un carico pesante.
- Un segnale stradale, uno specchietto o un altro oggetto riflettente che si trova di fronte sta riflettendo una luce molto forte verso il veicolo.
- Il veicolo che sorraggiunge molto spesso scompare sotto gli alberi al margine della strada o dietro lo spartitraffico.
- Il veicolo che precede o che sorraggiunge dalla corsia opposta è una motocicletta, una bicicletta, uno scooter o un altro veicolo di piccole dimensioni.

Il sistema Adaptive driving beam mantiene i fari anabbaglianti quando:

- I tergilavatergicristalli funzionano ad alta velocità.
- La telecamera ha rilevato una nebbia fitta.

■ Come disattivare il sistema Adaptive driving beam

È possibile attivare e disattivare il sistema Adaptive driving beam.

- ▣ **Come personalizzare le impostazioni del veicolo** P. 370

■ Regolazione automatica della distribuzione delle luci

Il sistema inizia a regolare automaticamente la distribuzione delle luci degli abbaglianti quando la velocità del veicolo è di 40 km/h o superiore e la distribuzione delle luci cambia a seconda della velocità del veicolo o nelle seguenti condizioni:

- Vi è un veicolo che precede o che sorraggiunge dalla corsia opposta con fari o luci di posizione accesi.
- La strada è sufficientemente illuminata.

Se la velocità del veicolo scende a 24 km/h o meno, il sistema interrompe automaticamente la regolazione della distribuzione delle luci e commuta i fari su anabbaglianti.

■ Commutazione manuale tra abbaglianti e anabbaglianti

Se si desidera passare manualmente dai fari abbaglianti a quelli anabbaglianti, effettuare la procedura riportata di seguito. In questo modo, la spia del sistema Adaptive driving beam si spegne e il sistema Adaptive driving beam viene disattivato.

Con la leva:

Tirare la leva verso di sé per lampeggiare gli abbaglianti, quindi rilasciarla oppure spingere la leva in avanti in posizione abbaglianti.

- Per riattivare la funzione Adaptive driving beam, effettuare una delle procedure riportate di seguito; la spia abbaglianti automatici si accenderà.
- Tirare la leva verso di sé e rilasciarla.
- Portare l'interruttore luci in posizione  e poi in posizione **AUTO** quando la leva è nella posizione anabbaglianti.

Con l'interruttore luci:

Portare l'interruttore luci in posizione .

- Per riattivare il sistema Adaptive Driving Beam, portare l'interruttore luci in posizione **AUTO** quando la leva è nella posizione anabbaglianti; la spia del sistema Adaptive Driving Beam si accende.

Tergi e lavacrystalli

Tergi/lavaparebrezza

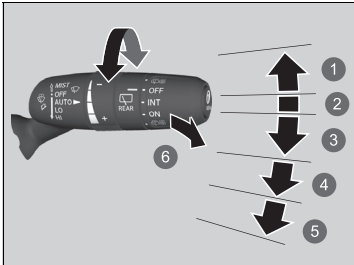

- 1 MIST
- 2 OFF
- 3 AUTO
- 4 LO: velocità di tergiture bassa
- 5 HI: velocità di tergiture alta
- 6 Lavacrystalli

I lava/tergicristalli possono essere azionati se la modalità di alimentazione si trova in posizione ACCENSIONE.

■ MIST

I tergicristalli funzionano ad alta velocità fino a quando non si rilascia la leva.

■ Interruttore tergicristalli (OFF, AUTO, LO, HI)

Portare la leva verso l'alto o verso il basso per modificare le impostazioni del tergicristalli.

■ Lavacrystalli

Se si tira la leva verso di sé il sistema lavacrystalli spruzza.

Quando si rilascia la leva per più di un secondo, la spruzzatura finisce, i tergicristalli eseguono ancora due o tre passate per pulire il parabrezza e poi si fermano.

►► Tergi e lavacrystalli

AVVISO

Non utilizzare i tergicristalli se il parabrezza è asciutto. Il parabrezza potrebbe graffiarsi o le spazzole in gomma potrebbero danneggiarsi.

Il motorino dei tergicristalli potrebbe arrestarsi temporaneamente per impedire il sovraccarico. Il funzionamento dei tergicristalli tornerà normale entro pochi minuti.

AVVISO

Disinserire i lavacrystalli se non fuoriesce alcun liquido lavavetri. In caso contrario, la pompa potrebbe danneggiarsi.

AVVISO

In caso di clima rigido, le spazzole potrebbero congelarsi sul parabrezza. L'azionamento dei tergicristalli in queste condizioni può causarne il danneggiamento. Utilizzare lo sbrinatori per riscaldare il parabrezza, quindi attivare i tergicristalli.

Se i tergicristalli cessano di funzionare a causa di eventuali ostacoli quali l'accumulo di neve, parcheggiare il veicolo in un luogo sicuro. Portare l'interruttore tergicristalli su **OFF** e impostare la modalità di alimentazione su **ACCESSORI** o **VEICOLO SPENTO**, quindi rimuovere l'ostacolo.

■ Intermittenza automatica dei tergicristalli

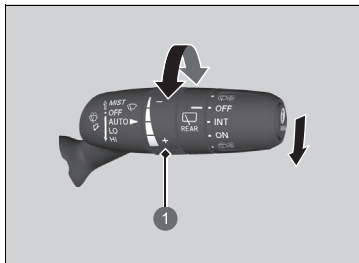

- 1 Anello di regolazione
-: Bassa sensibilità
+: Alta sensibilità

Quando si spinge la leva verso il basso su **AUTO**, i tergicristalli eseguono una passata e si spostano nella modalità automatica.

I tergicristalli funzionano ad intermittenza, a bassa velocità, o a velocità elevata in risposta alla quantità di pioggia rilevata dall'apposito sensore.

■ Regolazione della sensibilità su AUTO

Quando la funzione tergicristalli è impostata su **AUTO**, è possibile regolare la sensibilità del sensore pioggia (usando la ghiera di regolazione), in modo che il tergicristalli funzioni secondo le proprie preferenze.

►► Intermittenza automatica dei tergicristalli

Il sensore pioggia si trova nella posizione indicata nella figura che segue.

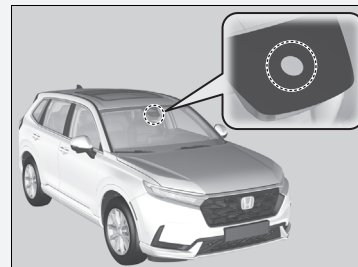

AVVISO

AUTO deve essere sempre su **OFF**, prima delle situazioni seguenti, per evitare danni gravi al sistema tergicristalli:

- Pulizia del parabrezza
- Spostamenti all'interno di un autolavaggio
- Nessuna presenza di pioggia

■ Tergi/lavalunotto

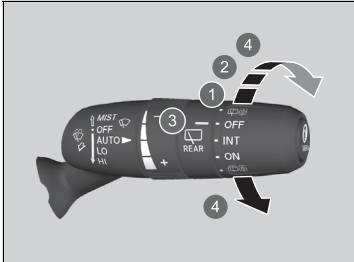

- ❶ INT: Intermittente
- ❷ ON: Tergitura continua
- ❸ OFF
- ❹ Lavacristalli

Il lava/tergilunotto può essere azionato se la modalità di alimentazione si trova in posizione ACCENSIONE.

■ Interruttore tergicristalli (OFF, INT, ON)

Modificare l'impostazione dell'interruttore tergicristalli in base all'intensità della pioggia.

■ Lavacristalli (☹, ☹)

Spruzza sul lunotto e sulla telecamera per retromarcia mentre si ruota l'interruttore in questa posizione.

Mantenerlo in questa posizione per attivare il tergilunotto e spruzzare il lavacristalli. Una volta rilasciato, lo spray del lavacristalli si arresta e il tergilunotto tornerà alla sua impostazione selezionata dopo alcune passate.

■ Funzionamento in retromarcia

Quando si porta la trasmissione su **R** con i tergicristalli attivati, il tergilunotto si attiva automaticamente come riportato di seguito anche se l'interruttore è posizionato su Off.

Funzionamento dei tergicristalli anteriori	Funzionamento tergilunotto
Intermittente	Intermittente
Velocità di tergitura bassa Velocità di tergitura alta	Continuo

Pulsante lunotto termico/specchietto retrovisore riscaldato

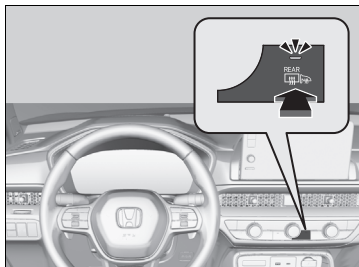

Premere il pulsante del lunotto termico e dello specchietto retrovisore riscaldato per disappannare il lunotto e gli specchietti retrovisori con la modalità di alimentazione su ACCENSIONE.

Il lunotto termico e lo specchietto retrovisore riscaldato si spengono automaticamente dopo 10-30 minuti a seconda della temperatura esterna. Tuttavia, se la temperatura esterna è pari o inferiore a 0°C, non si disattiva automaticamente.

►► Pulsante lunotto termico/specchietto retrovisore riscaldato

Questo sistema consuma molta alimentazione; pertanto, spegnerlo dopo il disappannamento del lunotto. Inoltre, non utilizzare il sistema per un lungo periodo anche con il sistema di alimentazione disattivato. Ciò potrebbe scaricare la batteria da 12 volt rendendo difficile l'attivazione del sistema di alimentazione.

Quando la modalità di alimentazione è impostata su ACCENSIONE e la temperatura esterna è inferiore a 5°C, lo specchietto retrovisore riscaldato può attivarsi automaticamente per 10 minuti.

Sistema di memorizzazione posizione di guida

Grazie al sistema di memorizzazione posizione di guida è possibile memorizzare due posizioni di guida (ad eccezione del supporto lombare a regolazione elettrica).

Quando si sblocca e si apre la portiera lato conducente con il telecomando o il sistema di accesso senza chiavi, il sedile si regola automaticamente su una delle due posizioni preimpostate.

- **DRIVER 1** Il trasmettitore è collegato al pulsante di memorizzazione 1.
- **DRIVER 2** Il trasmettitore è collegato al pulsante di memorizzazione 2.

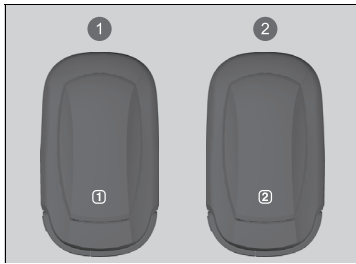

- ① **DRIVER 1**
- ② **DRIVER 2**

Il sedile del conducente si sposta all'indietro a seconda della posizione di guida impostata

- Arrestare il veicolo.
- Portare la trasmissione in **P**.
- Portare la modalità di alimentazione su VEICOLO SPENTO.
- Aprire la portiera del conducente.

Quando la modalità di alimentazione è in posizione ACCESSORI, il sedile del conducente si sposta in avanti nella posizione preimpostata **DRIVER 1** o **2**.

☒ Sistema di memorizzazione posizione di guida

Tramite la schermata audio/informazioni, è possibile disattivare la funzione di regolazione automatica del sedile.

- ☒ **Come personalizzare le impostazioni del veicolo** P. 370

La funzione di uscita facilitata del sedile del conducente può essere attivata/disattivata.

- ☒ **Come personalizzare le impostazioni del veicolo** P. 370

Funzionamento del sistema

Il sistema non funziona se:

- Il cambio è in posizione diversa da la posizione **P**.
- Viene premuto un pulsante di memorizzazione mentre il sedile è in movimento.
- Viene regolata la posizione del sedile mentre è in funzione.
- Entrambe le posizioni memorizzate sono impostate completamente sulla parte posteriore.

Il sistema potrebbe non riconoscere una chiave se:

- La chiave si trova nelle immediate vicinanze di un telefono cellulare o di un altro dispositivo wireless.
- Entrambe le chiavi si trovano contemporaneamente nel veicolo.
- Il sistema di memoria posizione di guida è disattivato nelle funzioni personalizzate.
- Apertura della portiera lato conducente senza afferrare completamente la maniglia della portiera.

■ Memorizzazione di una posizione

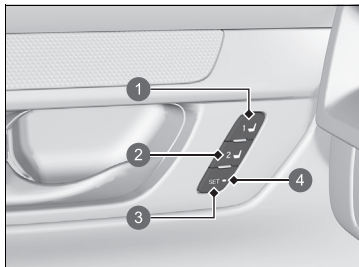

- 1 Pulsante di memorizzazione 1
- 2 Pulsante di memorizzazione 2
- 3 Pulsante **SET**
- 4 Spia

1. Impostare la modalità di alimentazione su ACCENSIONE. Regolare il sedile del conducente nella posizione desiderata.
2. Premere il pulsante **SET**.
 - La spia del pulsante **SET** si accende.
3. Tenere premuto il pulsante di memorizzazione **1** o **2** entro cinque secondi dalla pressione del pulsante **SET**.
 - Viene emesso un segnale acustico e la spia del pulsante **SET** si spegne.

■ Richiamo della posizione memorizzata

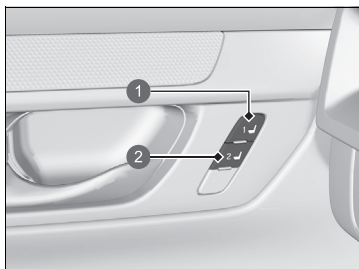

- 1 Pulsante di memorizzazione 1
- 2 Pulsante di memorizzazione 2

1. Portare la trasmissione in **P**.
2. Inserire il freno di stazionamento.
3. Premere un pulsante di memorizzazione (**1** o **2**).

Il sedile si sposta automaticamente nella posizione memorizzata.

►► Memorizzazione di una posizione

Dopo avere premuto il pulsante **SET**, l'operazione di memorizzazione viene annullata se:

- Non si preme il pulsante di memorizzazione entro cinque secondi.
- Si regola nuovamente la posizione del sedile prima che venga emesso il doppio segnale acustico.
- Si seleziona una modalità di alimentazione diversa da ACCENSIONE.

►► Richiamo della posizione memorizzata

Il movimento del sedile si arresta se:

- Si preme il pulsante **SET** o un pulsante di memorizzazione (**1** o **2**).
- Si regola la posizione sedile.
- Portare il cambio in posizione diversa da **P**.

Regolazione del volante

L'altezza del volante e la distanza dal corpo possono essere regolate in modo che il conducente sia in grado di afferrare agevolmente il volante mantenendo una posizione di guida appropriata.

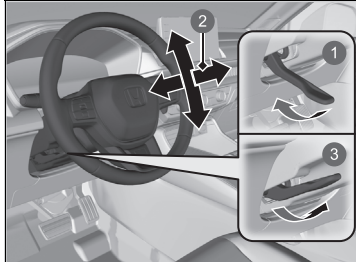

- ❶ Rilascio
- ❷ Regolazione
- ❸ Blocco

1. A veicolo fermo, spingere verso il basso la leva di regolazione del volante.
 - La leva di regolazione del volante è posizionata sotto al piantone dello sterzo.
2. Spostare il volante in alto o in basso e avanti o indietro.
 - Accertarsi di poter vedere le spie e gli indicatori del quadro strumenti.
3. Tirare verso l'alto la leva di regolazione del volante per bloccarlo in posizione.
 - Dopo avere regolato la posizione, accertarsi di avere bloccato saldamente il volante in posizione provando a muoverlo in alto, in basso, avanti e indietro.

Regolazione del volante

⚠ATTENZIONE

La regolazione della posizione del volante durante la guida potrebbe causare la perdita di controllo del veicolo e lesioni gravi in caso di incidente.

Regolare il volante solo con il veicolo fermo.

Specchietto retrovisore interno

Regolare l'angolo dello specchietto retrovisore dalla posizione corretta di guida.

Specchietti

Mantenere puliti gli specchietti retrovisori interni ed esterni e regolarli in modo da ottenere una visibilità ottimale.

Regolare gli specchietti prima di iniziare a guidare.

➤ **Sedili anteriori** P. 253

Specchietto retrovisore fotocromatico

La funzione fotocromatica viene disinserita quando la trasmissione si trova in posizione **R**.

Specchietto retrovisore fotocromatico

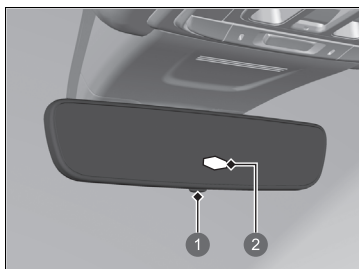

In caso di guida notturna, lo specchietto retrovisore fotocromatico consente di ridurre l'abbagliamento causato dai veicoli che seguono. Premere il pulsante AUTO per attivare e disattivare tale funzione. Quando la funzione è attivata, la spia AUTO si accende.

- ① Pulsante AUTO
- ② Sensore

Specchietti retrovisori esterni elettrici

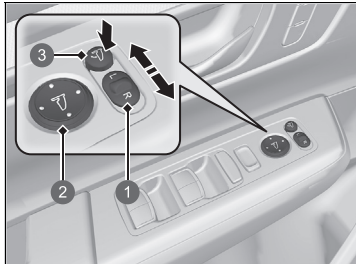

- 1 Interruttore di selezione
- 2 Interruttore di regolazione
- 3 Pulsante di ripiegamento

È possibile regolare gli specchietti retrovisori se la modalità di alimentazione si trova su ACCENSIONE.

■ Regolazione della posizione degli specchietti retrovisori

Interruttore di selezione L/R: selezionare lo specchietto retrovisore destro o sinistro. Dopo avere regolato lo specchietto, riportare l'interruttore in posizione centrale.

Interruttore di regolazione della posizione specchietti retrovisori: premere l'interruttore verso sinistra, destra, su o giù per spostare lo specchietto retrovisore.

■ Specchietti retrovisori ripiegabili

Premere il pulsante di ripiegamento per spostare gli specchietti retrovisori verso l'interno e verso l'esterno.

■ Inclinazione specchietto retrovisore esterno in retromarcia

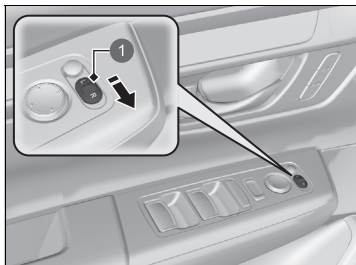

- 1 Interruttore di selezione

Se tale funzione è attivata, lo specchietto retrovisore esterno sul lato passeggero si inclina verso il basso automaticamente quando il cambio viene portato su **R**. Tale funzione consente una migliore visibilità dal lato passeggero durante le manovre di retromarcia. Lo specchietto ritorna automaticamente nella posizione originale quando il cambio viene spostato dalla posizione **R**.

Per attivare questa funzione, portare la modalità di alimentazione su ACCENSIONE e posizionare l'interruttore di selezione sul lato passeggero.

■ Funzione di ripiegamento automatico degli specchietti retrovisori

■ Ripiegamento degli specchietti retrovisori verso l'interno

Premere il pulsante di bloccaggio sul telecomando o sul portellone oppure toccare il sensore di blocco portiera su una delle portiere anteriori.

- Gli specchietti cominciano a ripiegarsi automaticamente.

■ Ripiegamento degli specchietti retrovisori verso l'esterno

Premere il pulsante di sbloccaggio sul telecomando o afferrare la maniglia portiera su una delle portiere anteriori.

- Gli specchietti cominciano a aprirsi automaticamente.

⌘ Funzione di ripiegamento automatico degli specchietti retrovisori

Non è possibile azionare l'apertura automatica se gli specchietti sono stati ripiegati tramite il pulsante di ripiegamento.

È possibile attivare e disattivare la funzione di ripiegamento automatico degli specchietti retrovisori.

⌘ Come personalizzare le impostazioni del veicolo P. 370

Gli specchietti retrovisori non si ripiegano automaticamente quando si blocca il veicolo dall'interno tramite il perno di bloccaggio o l'interruttore principale blocco portiere.

Sedili anteriori

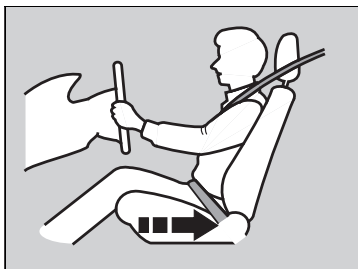

Spostare all'indietro per lasciare uno spazio sufficiente.

Regolare il sedile lato guida in una posizione il più lontano possibile che consenta tuttavia di mantenere il controllo completo del veicolo. Tale posizione deve consentire al conducente di sedersi in posizione eretta, rimanere ben appoggiato al sedile, premere i pedali senza doversi inclinare in avanti e afferrare il volante agevolmente. Il sedile del passeggero anteriore deve essere regolato in modo simile, in una posizione il più lontano possibile dall'airbag anteriore nel cruscotto.

▣ Sedili

Eseguire sempre le regolazioni del sedile prima di guidare.

▣ Sedili anteriori

⚠ ATTENZIONE

Se il sedile è troppo vicino all'airbag anteriore, vi è il rischio di gravi lesioni o morte in caso di incidente.

Regolare il sedile in una posizione il più lontano possibile dagli airbag anteriori che consenta tuttavia di mantenere il controllo completo del veicolo.

Oltre al sedile, è possibile regolare il volante verso l'alto e il basso e avanti o indietro. Lasciare una distanza di almeno 25 cm tra il centro del volante e il torace.

■ Regolazione della posizione dei sedili

■ Regolazione dei sedili elettrici anteriori

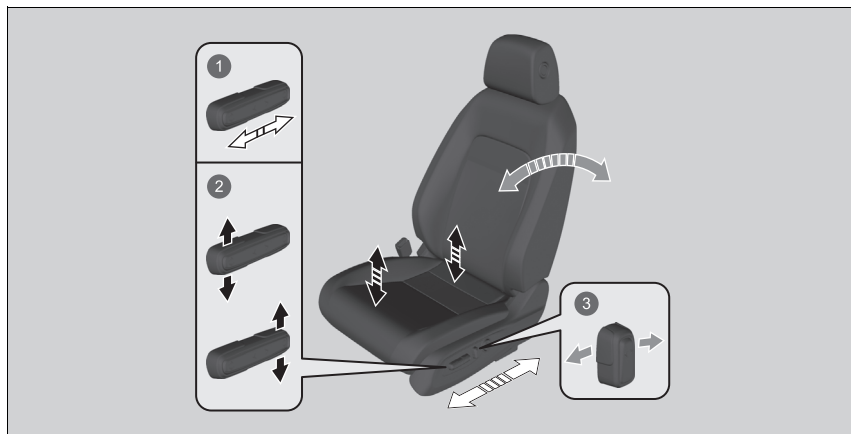

- 1 Regolazione della posizione orizzontale
- 2 Regolazione dell'altezza (solo sedile del conducente)
- 3 Regolazione dell'inclinazione schienale

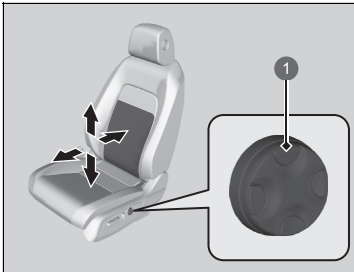

1 Interruttore di regolazione del supporto lombare

■ **Interruttore di regolazione del supporto lombare**

Pressione della parte superiore: consente di spostare in alto il supporto lombare.

Pressione della parte inferiore: consente di spostare in basso il supporto lombare.

Pressione della parte anteriore: consente di sollevare l'intero supporto lombare.

Pressione della parte posteriore: consente di abbassare l'intero supporto lombare.

■ Regolazione degli schienali

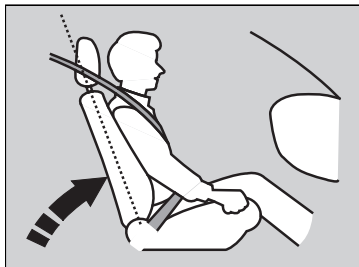

Regolare lo schienale del sedile lato conducente in posizione perpendicolare al sedile, assicurandosi che vi sia spazio sufficiente tra il torace e il coperchio dell'airbag al centro del volante.

Anche il passeggero anteriore deve regolare il proprio schienale in posizione confortevole e perpendicolare al sedile.

Se si inclina eccessivamente lo schienale del sedile in modo tale che la parte superiore della cintura non poggi più sul torace dell'occupante, si riduce l'efficacia della protezione della cintura. Aumenta inoltre il rischio di scivolare al di sotto della cintura e quindi di riportare gravi lesioni in caso di incidente. Più lo schienale è inclinato, maggiore è il rischio di lesioni.

►► Regolazione degli schienali

⚠ATTENZIONE

Un'inclinazione eccessiva dello schienale può causare gravi lesioni o morte in caso di incidente.

Regolare lo schienale in posizione eretta e sedersi bene nel sedile appoggiandosi allo schienale.

Non posizionare cuscini o altri oggetti tra lo schienale e la propria schiena.

In caso contrario, il funzionamento della cintura di sicurezza o dell'airbag potrebbe venire compromesso.

Se non è possibile allontanarsi a sufficienza dal volante senza perdere il controllo dei comandi, informarsi se sul mercato siano disponibili degli adattatori per il sedile.

Sedili posteriori

■ Regolazione della posizione dei sedili

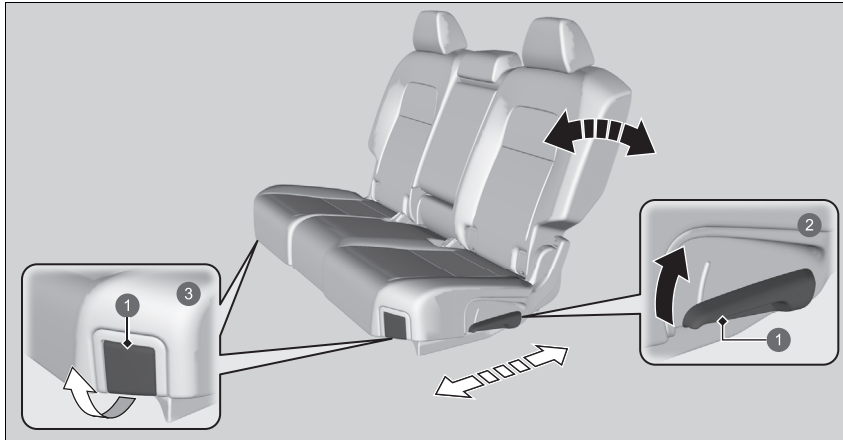

- ① Leva
- ② **Regolazione dell'inclinazione schienale**
Tirare la leva verso l'alto per modificare l'inclinazione.
- ③ **Regolazione della posizione orizzontale**
Tirare verso l'alto la leva per spostare il sedile, quindi rilasciarla.

►► Sedili posteriori

⚠ ATTENZIONE

In caso di accelerazione repentina, arresto improvviso o incidente, un sedile o uno schienale non fissato correttamente può uscire fuori posizione o crollare senza preavviso.

Un sedile o uno schienale che improvvisamente si muove o crolla può provocare lesioni gravi o letali.

Accertarsi sempre che tutti i sedili e gli schienali siano bloccati in posizione prima di mettersi alla guida.

Una volta regolato correttamente il sedile, farlo oscillare avanti e indietro per assicurarsi che sia bloccato in posizione.

■ Ripiegamento dei sedili posteriori

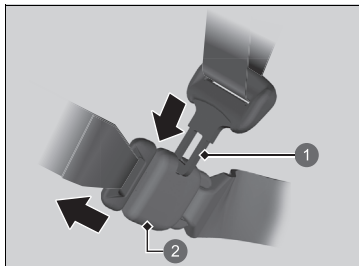

- 1 Piastrina di aggancio
- 2 Fibbia di ancoraggio

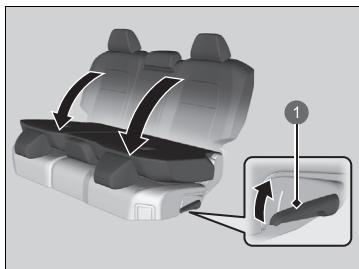

- 1 Leva di sbloccaggio

1. Riporre prima la cintura di sicurezza centrale. Inserire la piastrina di aggancio nella fessura sul lato della fibbia di ancoraggio.
2. Far avvolgere la cintura di sicurezza nel supporto del rivestimento del padiglione.

📌 Cintura di sicurezza con ancoraggio rimovibile P. 57

3. Abbassare completamente i poggiatesta dei sedili posteriori. Riporre il bracciolo nello schienale.
4. Tirare la leva di sbloccaggio e ripiegare il sedile.

►► Ripiegamento dei sedili posteriori

⚠️ ATTENZIONE

Assicurarsi che gli schienali siano fissati in maniera sicura prima della guida.

Gli schienali posteriori possono essere ripiegati per ospitare bagagli più ingombranti nel bagagliaio.

Rimuovere tutti gli oggetti dal cuscino del sedile posteriore e dal pianale prima di ripiegare il sedile posteriore.

I sedili anteriori devono essere sufficientemente avanti in modo che non interferiscano con i sedili posteriori quando questi vengono ripiegati.

Quando si riporta lo schienale nella posizione originale, premerlo indietro con forza. Inoltre, assicurarsi che tutte le fasce diagonali siano posizionate davanti allo schienale.

Accertarsi che tutti gli oggetti nel bagagliaio o quelli che sporgono dall'apertura nei sedili posteriori siano ben fissati. Oggetti non fissati correttamente potrebbero essere catapultati in avanti in caso di frenate brusche.

Promemoria sedili posteriori

Questa funzione avverte il conducente della possibile presenza di passeggeri o oggetti sui sedili posteriori prima di uscire dal veicolo. Si attiva a VEICOLO SPENTO se le portiere posteriori sono state aperte poco prima o dopo che il veicolo è stato impostato su ACCENSIONE.

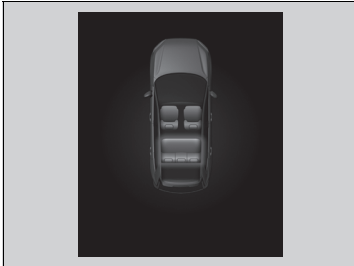

Sull'interfaccia informazioni del conducente viene visualizzato un promemoria e viene emesso un segnale acustico quando la modalità di alimentazione è impostata su VEICOLO SPENTO.

☒ Promemoria sedili posteriori

Quando la modalità di alimentazione è impostata su VEICOLO SPENTO, il promemoria si accende brevemente, quindi la funzione viene disattivata.

Il promemoria non funziona se la modalità di alimentazione non è stata impostata su ACCENSIONE entro 10 minuti dall'azionamento delle portiere posteriori.

Il sistema non rileva la presenza di passeggeri sui sedili posteriori. Tuttavia, rileva se una portiera posteriore viene aperta e chiusa, il che può indicare la presenza di oggetti sui sedili posteriori.

È possibile disattivare l'impostazione di notifica.

☒ **Come personalizzare le impostazioni del veicolo** P. 370

Mantenimento della corretta posizione seduta

Dopo che tutti gli occupanti hanno regolato i sedili e i poggiatesta e hanno indossato la cintura di sicurezza, è molto importante che continuino a rimanere seduti con la schiena dritta, appoggiandosi bene allo schienale e con i piedi sul pianale, finché il veicolo non è parcheggiato in modo sicuro e la modalità di alimentazione è disattivata.

Una posizione seduta non corretta può aumentare il rischio di lesioni in caso di incidente. Ad esempio, se un passeggero si siede scomposto, si sdraia, si gira di fianco, si siede troppo avanti, si inclina in avanti o di lato o solleva uno o entrambi i piedi, il rischio di lesioni in caso di incidente aumenta notevolmente.

Inoltre, un passeggero non seduto correttamente sul sedile anteriore può subire lesioni gravi o mortali in caso di incidente, in quanto potrebbe essere catapultato contro i componenti interni del veicolo oppure essere colpito da un airbag anteriore che si attiva.

►► Mantenimento della corretta posizione seduta

⚠ATTENZIONE

Sedere in modo improprio può causare gravi lesioni o morte in caso di incidente.

Rimanere sempre seduti con la schiena dritta, appoggiandosi bene allo schienale e con i piedi sul pianale.

Poggiatesta

Il veicolo è dotato di poggiatesta su tutti i sedili.

■ Regolazione delle posizioni dei poggiatesta anteriori

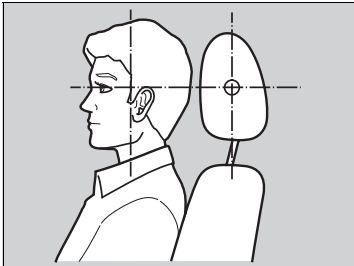

Posizionare la testa al centro del poggiatesta.

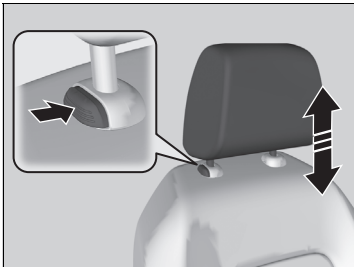

L'azione protettiva dei poggiatesta contro colpi di frusta e altre lesioni in caso di impatto posteriore è più efficace se il centro della nuca poggia al centro del poggiatesta. La parte superiore delle orecchie dell'occupante deve essere allineata al centro del poggiatesta.

Per sollevare il poggiatesta:

Tirarlo verso l'alto.

Per abbassare il poggiatesta:

Spingerlo verso il basso premendo contemporaneamente il pulsante di sblocco.

►► Regolazione delle posizioni dei poggiatesta anteriori

⚠ ATTENZIONE

L'efficacia dei poggiatesta viene ridotta se non sono posizionati correttamente e pertanto aumenta il rischio di lesioni gravi in caso di incidente.

Accertarsi che i poggiatesta siano montati e posizionati correttamente prima della guida.

Per il corretto funzionamento del sistema poggiatesta:

- Non appendere alcun oggetto ai poggiatesta o alle relative staffe.
- Non posizionare alcun oggetto tra un occupante e lo schienale.
- Montare ciascun poggiatesta in posizione corretta.

I poggiatesta dei sedili anteriori non possono essere rimossi.

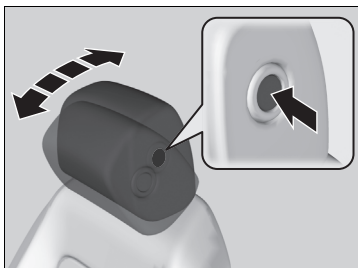

L'inclinazione del poggiatesta anteriore può essere regolata in base alla posizione della testa del passeggero anteriore e del conducente.

Per inclinare in avanti: Spingere in avanti il poggiatesta.

Per tornare alla posizione originale: Premere il pulsante di sblocco.

■ Modifica della posizione dei poggiatesta dei sedili posteriori

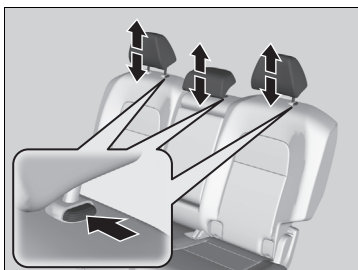

Il passeggero che siede sul sedile posteriore deve regolare l'altezza del poggiatesta nella posizione appropriata prima che il veicolo si muova.

Per sollevare il poggiatesta:

Tirarlo verso l'alto.

Per abbassare il poggiatesta:

Spingerlo verso il basso premendo contemporaneamente il pulsante di sblocco.

▣ Modifica della posizione dei poggiatesta dei sedili posteriori

Quando si utilizza il poggiatesta del sedile posteriore centrale, sollevare completamente il poggiatesta. Non utilizzarlo in posizione abbassata.

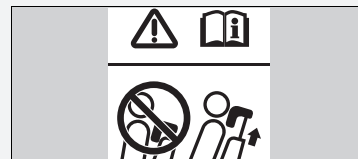

■ Rimozione e reinstallazione dei poggiatesta dei sedili posteriori

È possibile rimuovere il poggiatesta per le operazioni di pulizia e riparazione.

Per smontare un poggiatesta:

Poggiatesta del sedile centrale

Tirarlo verso l'alto fino a fine corsa. Quindi premere il pulsante di sblocco, quindi sollevare ed estrarre il poggiatesta.

Poggiatesta del sedile esterno

Tirarlo verso l'alto fino a fine corsa. Quindi premere contemporaneamente i pulsanti di sblocco situati su entrambi le barre ed estrarre il poggiatesta.

Per rimontare un poggiatesta:

Inserire nuovamente le staffe in posizione, quindi regolare il poggiatesta all'altezza corretta premendo contemporaneamente il pulsante di sblocco. Tirare il poggiatesta verso l'alto per assicurarsi che sia bloccato in posizione.

⚠ Rimozione e reinstallazione dei poggiatesta dei sedili posteriori

⚠ ATTENZIONE

Il mancato rimontaggio dei poggiatesta o il montaggio non corretto, può comportare gravi lesioni in caso di incidente.

Sostituire sempre i poggiatesta prima della guida.

Bracciolo

■ Utilizzo del bracciolo del sedile anteriore

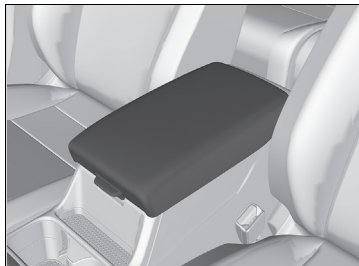

Il coperchio console può essere utilizzato come bracciolo.

■ Utilizzo del bracciolo del sedile posteriore



Abbassare il bracciolo nello schienale centrale.

Luci interne

■ Interruttori delle luci interne

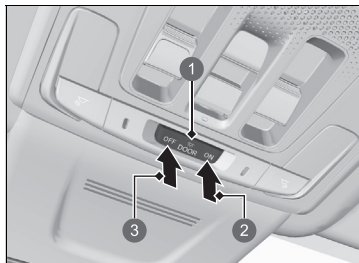

- 1 Posizione portiere attivate
- 2 ON
- 3 OFF

■ ON

Le luci interne si accendono sia con le portiere aperte che chiuse.

■ Portiera attivata

Le luci interne si accendono nei seguenti casi:

- Se una delle portiere viene aperta.
- Se si sblocca la portiera lato guida.
- Quando la modalità di alimentazione è su VEICOLO SPENTO.

■ OFF

Le luci interne rimangono spente sia con le portiere aperte che chiuse.

☒ Interruttori delle luci interne

Nella posizione portiere attivate, l'intensità delle luci interne si riduce fino al completo spegnimento circa 30 secondi dopo la chiusura delle portiere.

Le luci si spengono dopo circa 30 secondi nelle seguenti condizioni:

- Se si sblocca la portiera lato guida ma non la si apre.
- Quando si imposta la modalità di alimentazione su VEICOLO SPENTO ma non si apre la portiera.

È possibile modificare il tempo di abbassamento della luminosità delle luci interne.

☒ Come personalizzare le impostazioni del veicolo P. 370

Le luci interne si spengono immediatamente nelle seguenti condizioni:

- Se si blocca la portiera lato guida.
- Quando si chiude la portiera lato conducente in modalità ACCESSORI.
- Quando si imposta la modalità di alimentazione su ACCENSIONE.

Se si lascia aperta una delle portiere con la modalità di alimentazione su VEICOLO SPENTO, le luci interne si spengono dopo circa 15 minuti.

Per evitare di scaricare la batteria 12 V, non lasciare le luci interne accese per un periodo di tempo prolungato quando l'alimentazione è disinserita.

■ Interruttori luci di lettura

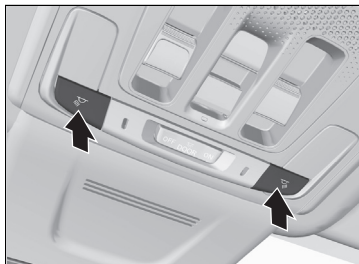

■ Sedile anteriore

È possibile accendere e spegnere le luci di lettura premendo i pulsanti.

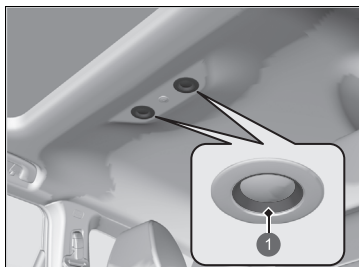

■ Sedile posteriore

Premendo le luci di lettura, è possibile accenderle e spegnerle.

1 Toccare

» Interruttori luci di lettura

Se l'interruttore luci interne anteriori si trova nella posizione portiere attivate e viene aperta una delle portiere, la luce di lettura non si spegne anche se si premono i pulsanti o si toccano le luci di lettura.

■ Luci bagagliaio

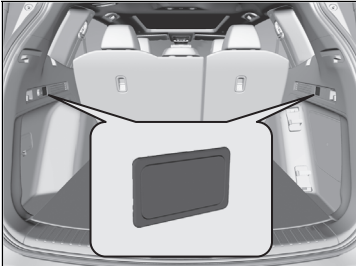

Le luci del bagagliaio si accendono all'apertura del portellone.

Oggetti di stoccaggio

■ Cassetto portaoggetti

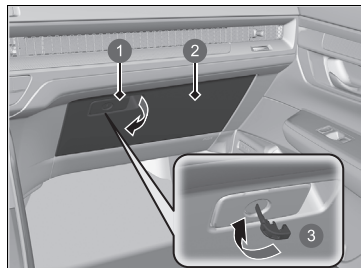

- 1 Maniglia
- 2 Cassetto portaoggetti
- 3 Blocco

Tirare la maniglia per aprire il cassetto portaoggetti.

Il cassetto portaoggetti può essere chiuso con la chiave incorporata.

» Cassetto portaoggetti

ATTENZIONE

Un cassetto portaoggetti aperto può causare lesioni gravi al passeggero in caso di incidente, anche se il passeggero indossa la cintura di sicurezza.

Mantenere sempre chiuso il cassetto portaoggetti durante la marcia.

■ Vano console centrale



Tirare la maniglia per aprire il vano console centrale.

■ Vassoio rimovibile

Il vassoio può essere rimosso e riposto sulla superficie inferiore del bracciolo.

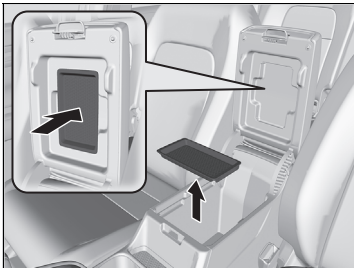

■ Portabevande



■ Portabevande sedili anteriori

Si trovano nella console tra i sedili anteriori.

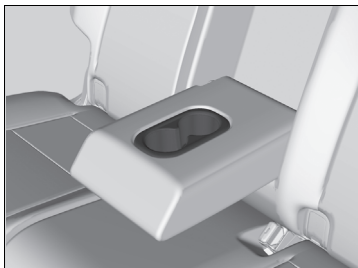

■ Portabevande sedili posteriori

Ripiegare verso il basso il bracciolo per utilizzare i portabevande dei sedili posteriori.

►► Portabevande

AVVISO

Il versamento di liquidi potrebbe danneggiare i rivestimenti, i tappeti e i componenti elettrici nell'abitacolo.

Prestare attenzione quando si usano i portabevande. I liquidi bollenti possono causare ustioni.



■ Portabevande lato portiera

Si trovano su entrambe le tasche laterali delle portiere anteriori e posteriori.

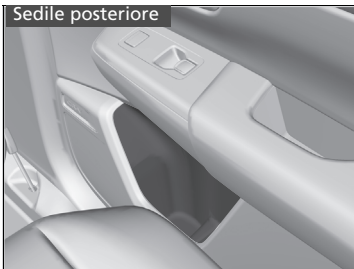

■ Ganci per abiti



I ganci per abiti sono presenti sulle maniglie posteriori sinistra e destra.

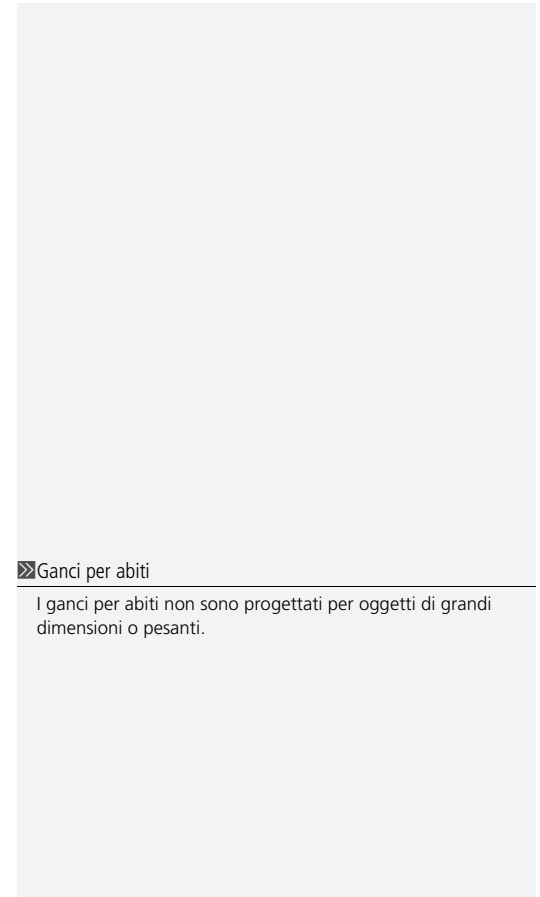

☒ Ganci per abiti

I ganci per abiti non sono progettati per oggetti di grandi dimensioni o pesanti.

■ Punti di ancoraggio

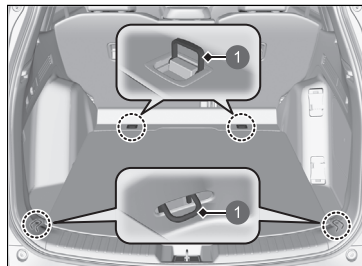

1 Ancoraggi

I punti di ancoraggio sul pianale del bagagliaio possono essere utilizzati per installare una rete per il fissaggio degli oggetti.

■ Ganci per bagagli

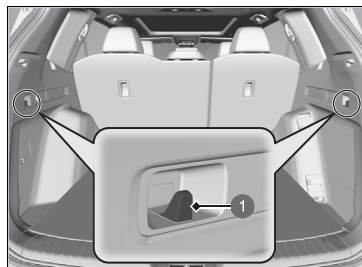

1 Gancio

I ganci per bagagli nell'area del bagagliaio possono essere utilizzati per appendervi oggetti leggeri.

►► Punti di ancoraggio

Durante la guida, non consentire ad alcun occupante del veicolo di accedere agli oggetti presenti nel bagagliaio. Oggetti non fissati correttamente potrebbero provocare lesioni in caso di frenate brusche.

►► Ganci per bagagli

AVVISO

Sui ganci laterali del bagagliaio non appendere oggetti di grandi dimensioni o di peso superiore a 3 kg. Altrimenti, i ganci potrebbero danneggiarsi.

■ Portaocchiali



1 Premere

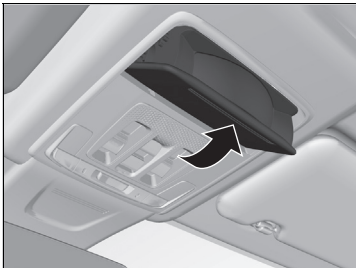

Per aprire il portaocchiali, esercitare una pressione sull'incavo e rilasciare. Per chiuderlo, premerlo nuovamente finché non scatta in posizione.

All'interno dei portaocchiali è possibile riporre occhiali da sole e altri oggetti di piccole dimensioni.

■ Specchietto per conversazione

Il portaocchiali è dotato di uno specchietto. Aprire completamente il portaocchiali, quindi rispingerlo fino al primo incavo.

È possibile utilizzare lo specchietto per vedere i sedili posteriori.

►► Portaocchiali

Mantenere chiuso il portaocchiali durante la guida e aprirlo soltanto per accedere agli oggetti al suo interno.

■ Area del bagagliaio

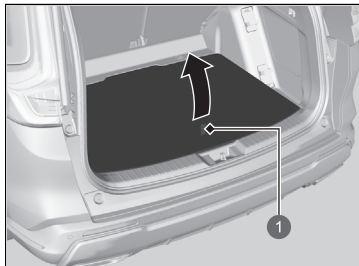

1 Cinghia

■ Posizionamento di oggetti sulla copertura del pianale (posizione abbassata)

Particolare comodo per alloggiare oggetti alti.

1. Tirare la cinghia per aprire il coperchio del pianale del bagagliaio.

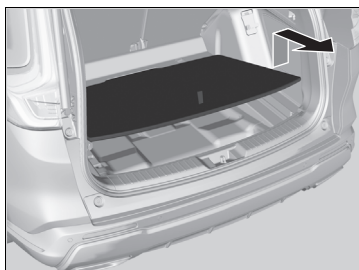

2. Tirare la cinghia verso l'alto per sollevare il coperchio del pianale.
3. Tirare il coperchio del pianale verso di sé fino a sganciarlo dalle aste di supporto.

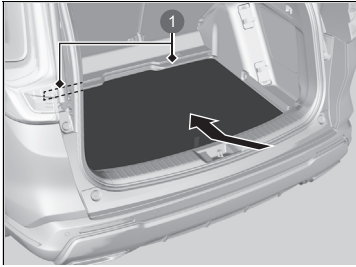

1 Asta di supporto

4. Spingere il lato più lontano della copertura del pianale sul fondo sotto alle aste di supporto, quindi abbassare l'altro lato.

■ Copertura bagagliaio

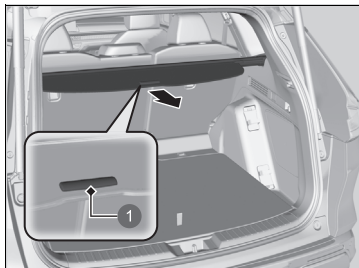

1 Maniglia

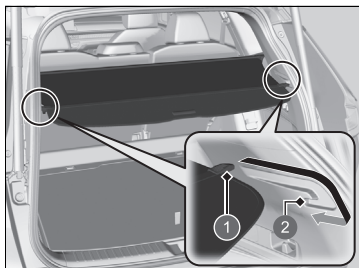

1 Asta di supporto

2 Gancio

La copertura bagagliaio può essere utilizzata per nascondere i bagagli e proteggerli dalla luce diretta del sole.

■ Per allungare:

Sollevare leggermente la maniglia nel bordo centrale del coperchio per sganciare ciascuna estremità, quindi tirare all'indietro il coperchio e fissare le aste di supporto nei ganci in entrambi i lati dell'apertura del portellone.

■ Per riavvolgere:

Estrarre le aste dai ganci, quindi arrotolare lentamente fino al completo riavvolgimento.

►► Copertura bagagliaio

Durante la guida, non consentire ad alcun occupante del veicolo di accedere agli oggetti presenti nel bagagliaio. Oggetti non fissati correttamente potrebbero provocare lesioni in caso di frenate brusche.

L'altezza di eventuali oggetti impilati nel bagagliaio non deve superare la parte superiore del sedile. Questi oggetti potrebbero ostruire la visuale ed essere proiettati in avanti in caso di frenata improvvisa.

Per evitare danni alla copertura bagagliaio:

- Non posizionare oggetti sulla copertura bagagliaio.
- Non collocare alcun peso sulla copertura bagagliaio.

Assicurarsi che ogni asta di supporto sia posizionata nella rispettiva scanalatura di fermo quando si ritrae il copribagagli posteriore. In caso contrario, le aste potrebbero produrre rumori di scuotimento quando entrano in contatto con le superfici circostanti.

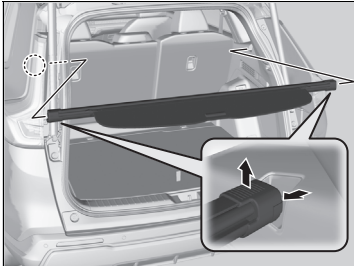

■ **Per rimuovere:**

Spingere un'estremità dell'alloggiamento verso dentro, quindi sollevarla ed estrarla dalla sede.

Altri oggetti di uso generale dell'abitacolo

■ Prese di alimentazione accessori

Le prese di alimentazione accessori possono essere utilizzate quando la modalità di alimentazione si trova su ACCESSORI o su ACCENSIONE.

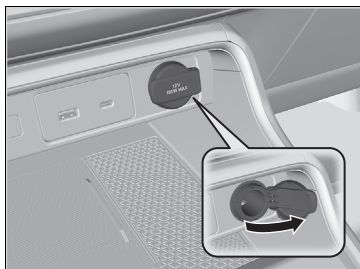

■ Pannello della console

Aprire il coperchio per utilizzarla.

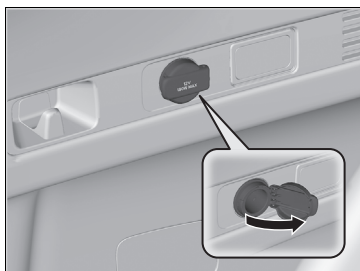

■ Bagagliaio

Aprire il coperchio per utilizzarla.

►► Prese di alimentazione accessori

AVVISO

Non collegare un elemento accendisigari per veicoli. Ciò può causare il surriscaldamento della presa di alimentazione accessori.

La presa di alimentazione accessori è progettata per fornire alimentazione agli accessori da 12 volt CC con potenza pari o inferiore a 180 watt (15 A).

Per evitare lo scaricamento della batteria da 12 Volt, utilizzare la presa di alimentazione accessori solo con il sistema di alimentazione attivato.

Quando la presa di alimentazione accessori non è in uso, chiudere il coperchio per impedire a piccoli corpi estranei di entrare nella presa.

Caricatore wireless

Per utilizzare il caricabatterie wireless, la modalità di alimentazione deve trovarsi su ACCESSORI oppure ACCENSIONE.

Caricare un dispositivo compatibile con la ricarica wireless Qi posizionandolo sull'area indicata dal contrassegno , come indicato di seguito:

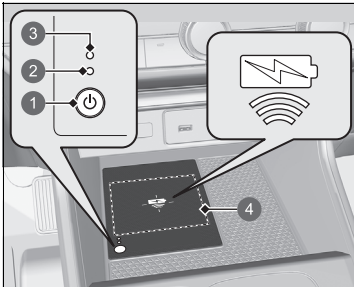

- 1 Pulsante  (alimentazione)
- 2 Spia verde
- 3 Spia ambra
- 4 Area di ricarica

1. Per attivare e disattivare il sistema, tenere premuto il pulsante  (alimentazione).
 - Quando il sistema è attivato, la spia verde si accende.
2. Posizionare sull'area di ricarica il dispositivo che si desidera caricare.
 - Il sistema inizia automaticamente la ricarica del dispositivo e la spia ambra si accende.
 - Accertarsi che il dispositivo sia compatibile con il sistema e che sia collocato con il lato di ricarica al centro dell'area di ricarica.
3. Una volta completato il caricamento, la spia verde si accende.
 - In base al dispositivo, la spia ambra può rimanere accesa.

Caricatore wireless

AVVERTENZA

Gli eventuali oggetti metallici che si dovessero trovare tra la base di ricarica e il dispositivo da caricare possono diventare molto caldi e causare ustioni.

- Rimuovere sempre eventuali oggetti estranei dalla base di ricarica prima di effettuare la ricarica del dispositivo.
- Assicurarsi che la superficie sia libera da polvere o altri detriti prima di effettuare la ricarica.
- Non versare liquidi (ad esempio, acqua, bibite, ecc.) sul caricabatterie o sul dispositivo.
- Non utilizzare olio, grasso, alcool, benzina o diluenti per pulire la base di ricarica.
- Durante la ricarica, non coprire il sistema con panni, indumenti o altri oggetti.
- Evitare di spruzzare prodotti spray che potrebbero venire a contatto con la superficie della base di ricarica.

Per un utilizzo sicuro:

- Rimuovere eventuali oggetti metallici dalla base di ricarica prima di caricare un dispositivo.
- Non aprire la custodia del caricatore.
- Non utilizzate il caricatore in caso di malfunzionamento. Rivolgersi alla concessionaria.

Se il caricatore interferisce con le comunicazioni radio, tentare di correggere l'interferenza:

- Tenere premuto l'interruttore sul caricatore per alcuni secondi per spegnere il caricatore.

■ **Quando il caricamento non si avvia**

Operare una delle soluzioni nella seguente tabella.

Spia		Causa	Soluzione
Verde e ambra	Lampeggiano contemporaneamente	Sono presenti ostacoli tra l'area di ricarica e il dispositivo.	Rimuovere gli eventuali ostacoli.
		Il dispositivo non si trova all'interno dell'area di ricarica.	Prendere e spostare il dispositivo al centro dell'area di ricarica dove si trova il simbolo  .
		La temperatura del pad del caricatore wireless aumenta.	Sospendere temporaneamente la ricarica del dispositivo. Attendere che la temperatura scenda e tentare di ricaricare di nuovo il dispositivo.
Ambra	Lampeggia	Il caricabatterie wireless è guasto.	Contattare una concessionaria per la riparazione.

☒ **Caricatore wireless**

Questo sistema consuma molta potenza. Non utilizzare il sistema per un lungo periodo anche con il sistema di alimentazione disattivato.

Ciò potrebbe scaricare la batteria da 12 volt rendendo difficile l'attivazione del sistema di alimentazione.

Quando si utilizza il caricabatterie wireless, controllare il manuale dell'utente fornito con il dispositivo compatibile che si desidera ricaricare.

Il caricatore wireless può supportare fino a 15 W, ma la velocità di ricarica varia in base al dispositivo e ad altre condizioni.

AVVISO

Durante la ricarica, non posizionare supporti di registrazione magnetici o macchine di precisione entro l'area di ricarica. I dati contenuti nelle schede, quali le carte di credito, possono andare perduti a causa dell'effetto magnetico. Anche le funzioni di macchine di precisione, quali gli orologi, possono essere influenzate.

"Qi" e  sono marchi registrati di proprietà del Wireless Power Consortium (WPC).

Nei casi seguenti, la ricarica potrebbe arrestarsi o non avviarsi:

- Il dispositivo è già completamente carico.
- Durante la ricarica, la temperatura del dispositivo è eccessiva.
- Ci si trova in un luogo che emette forti onde elettromagnetiche o interferenze, quali un'emittente TV, una centrale elettrica o una stazione di servizio.
- Il dispositivo è dotato di coperchio, custodia o accessori non compatibili con la ricarica wireless.

Un dispositivo potrebbe non caricarsi se le dimensioni o la forma del relativo lato ricaricabile non sono appropriate per essere usate con l'area di ricarica.

☒ Caricatore wireless

Non tutti i dispositivi sono compatibili con il sistema.

Durante la fase di ricarica, è normale che l'area di ricarica e il dispositivo si riscaldino.

La ricarica può essere interrotta brevemente quando:

- Vengono chiuse tutte le portiere e il portellone
- allo scopo di evitare interferenze con il corretto funzionamento del sistema di accesso senza chiavi.
- Viene modificata la posizione del dispositivo.

Non caricare più di un dispositivo alla volta su un'area di ricarica.

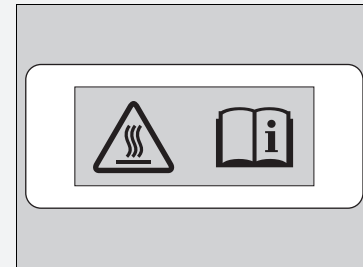

Pericolo di ustioni:

Qualsiasi oggetto metallico che si trova tra la base e il dispositivo può surriscaldarsi.

Se il dispositivo diventa troppo caldo e si attiva la funzione di protezione della batteria, potrebbe caricarsi molto lentamente o non caricarsi affatto.

La temperatura alla quale si attiva la funzione di protezione della batteria dipende dal dispositivo.

■ Volante riscaldato



Il volante riscaldato può essere utilizzato quando la modalità di alimentazione si trova su ACCENSIONE.

Premere il pulsante sul lato inferiore del volante.

Una volta raggiunta la temperatura desiderata, premere di nuovo il tasto per disattivarlo.

Il volante riscaldato si disattiva ogni volta che si accende il sistema di alimentazione, anche se è stato attivato l'ultima volta che il veicolo è stato guidato.

▣ Volante riscaldato

Non utilizzare il volante riscaldato in modo continuo quando il sistema di alimentazione è spento. In determinate condizioni, la batteria da 12 volt potrebbe scaricarsi, rendendo difficile l'attivazione del sistema di alimentazione.

Riscaldatori/ventilatori dei sedili anteriori



I riscaldatori e i ventilatori dei sedili possono essere azionati se la modalità di alimentazione si trova su ACCENSIONE.

Riscaldatori dei sedili: Usarli per riscaldare i sedili.
Ventilatori del sedile: Usarli quando si desidera ventilare la superficie dei sedili. Quando viene utilizzato il climatizzatore, la superficie dei sedili diventa più facile da raffreddare.

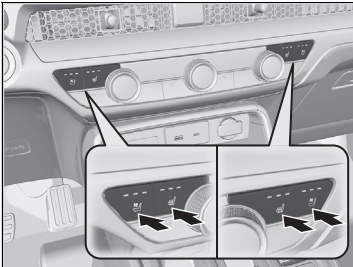

Premere il pulsante del riscaldatore o del ventilatore del sedile:

Una volta - impostazione HI (tre spie accese)
Due volte - impostazione MID (due spie accese)
Tre volte - impostazione LO (una spia accesa)
Quattro volte - impostazione OFF (nessuna spia accesa)

Quando la modalità di alimentazione viene attivata, dopo essere stata disinserita, viene mantenuta la precedente impostazione.

Riscaldatori/ventilatori dei sedili anteriori

ATTENZIONE

L'utilizzo dei riscaldatori sedili può causare ustioni.

Coloro che hanno una sensibilità ridotta alla temperatura (ad esempio, diabetici, persone con lesioni ai nervi o paralisi degli arti inferiori) o una pelle particolarmente sensibile non devono utilizzare i riscaldatori sedili.

Quando il sistema di alimentazione è disattivato, non utilizzare i riscaldatori sedili neppure con impostazione LO. In caso contrario, il livello della batteria da 12 Volt potrebbe ridursi rendendo difficile l'avviamento del sistema di alimentazione.

Dopo un determinato periodo di tempo, l'impostazione dell'intensità dei riscaldatori dei sedili anteriori viene automaticamente ridotta di un livello alla volta fino a quando i riscaldatori non si disattivano. Il tempo trascorso varia in base all'ambiente interno.

■ Riscaldatori dei sedili posteriori

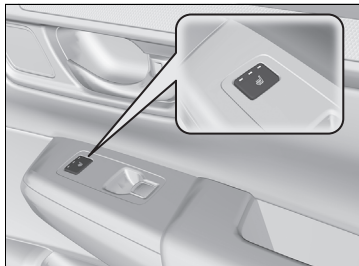

I riscaldatori sedile possono essere azionati se la modalità di alimentazione si trova su ACCENSIONE.

Nel sedile posteriore centrale non vi sono riscaldatori.

Premere il pulsante del riscaldatore sedile:

Una volta - impostazione HI (tre spie accese)

Due volte - impostazione MID (due spie accese)

Tre volte - impostazione LO (una spia accesa)

Quattro volte - impostazione OFF (nessuna spia accesa)

►► Riscaldatori dei sedili posteriori

⚠ATTENZIONE

L'utilizzo dei riscaldatori sedili può causare ustioni.

Coloro che hanno una sensibilità ridotta alla temperatura (ad esempio, diabetici, persone con lesioni ai nervi o paralisi degli arti inferiori) o una pelle particolarmente sensibile non devono utilizzare i riscaldatori sedili.

Quando il sistema di alimentazione è disattivato, non utilizzare i riscaldatori sedili neppure con impostazione LO. In caso contrario, il livello della batteria da 12 Volt potrebbe ridursi rendendo difficile l'avviamento del sistema di alimentazione.

Dopo un determinato periodo di tempo, l'impostazione dell'intensità dei riscaldatori dei sedili posteriori viene automaticamente ridotta di un livello alla volta fino a quando i riscaldatori non si disattivano. Il tempo trascorso varia in base all'ambiente interno.





Utilizzo del sistema di controllo climatizzatore automatico

Il sistema di controllo climatizzatore automatico mantiene la temperatura dell'abitacolo selezionata. Inoltre, il sistema seleziona la corretta miscela di aria riscaldata o raffreddata che consente di aumentare o ridurre il più rapidamente possibile la temperatura dell'abitacolo in base alle preferenze.

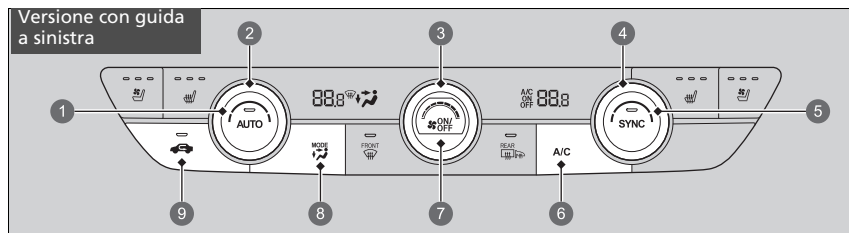
Utilizzare il sistema con il sistema di alimentazione attivato.

1. Premere il pulsante **AUTO**.
2. Regolare la temperatura dell'abitacolo utilizzando la ghiera di controllo temperatura lato guida o lato passeggero.
3. Premere il pulsante  (ON/OFF) per annullare.



- 1 Pulsante **AUTO**
- 2 Manopola di controllo temperatura lato guida
- 3 Manopola di comando della ventola
- 4 Manopola di controllo temperatura lato passeggero
- 5 Pulsante **SYNC**
- 6 Pulsante **A/C** (aria condizionata)
- 7 Pulsante **ON/OFF**
- 8 Pulsante **MODE**
 -  Bocchette sulla plancia
 -  Bocchette a pavimento e sulla plancia
 -  Bocchette a pavimento
 -  Bocchette a pavimento e sbrinatori parabrezza
- 9 Pulsante di ricircolo

Utilizzo del sistema di controllo climatizzatore automatico

Se si preme un pulsante durante l'utilizzo del sistema di climatizzazione in modalità Auto, verrà data priorità alla funzione del pulsante premuto.

La spia del pulsante AUTO si spegne ma le funzioni non correlate al pulsante premuto sono controllate automaticamente.

Per evitare l'ingresso nell'abitacolo di aria fredda proveniente dall'esterno, la ventola potrebbe non attivarsi immediatamente quando viene premuto il pulsante **AUTO**.

Se l'abitacolo è molto caldo, è possibile raffreddarlo più rapidamente aprendo parzialmente i finestrini, impostando il sistema in modalità automatica e la temperatura al minimo. Passare dalla modalità aria esterna alla modalità ricircolo fino a ridurre la temperatura.

Quando si imposta la temperatura sul limite minimo o massimo, vengono visualizzati **Lo** o **Hi**.

Premendo il pulsante , si accende e si spegne il sistema di climatizzazione. Quando viene acceso, il sistema torna all'ultima selezione effettuata.

Quando la modalità ECON è attiva, le prestazioni del sistema di climatizzazione potrebbero essere ridotte.

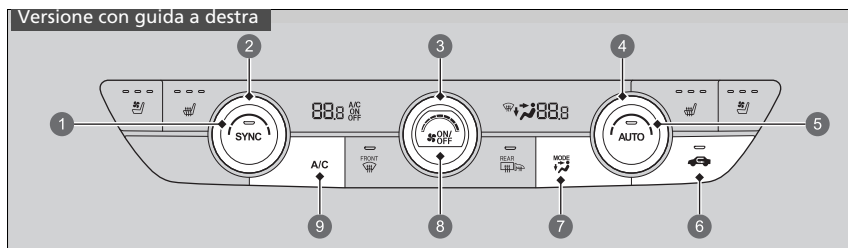

- | | |
|--|---|
| <p>① Pulsante SYNC</p> <p>② Manopola di controllo temperatura lato passeggero</p> <p>③ Manopola di comando della ventola</p> <p>④ Manopola di controllo temperatura lato guida</p> <p>⑤ Pulsante AUTO</p> <p>⑥ Pulsante di ricircolo</p> | <p>⑦ Pulsante MODE</p> <ul style="list-style-type: none"> • Bocchette sulla plancia • Bocchette a pavimento e sulla plancia • Bocchette a pavimento • Bocchette a pavimento e sbrinatori parabrezza <p>⑧ Pulsante ON/OFF</p> <p>⑨ Pulsante A/C (aria condizionata)</p> |
|--|---|

■ **Commutazione fra le modalità di ricircolo e aria esterna**

Premere il pulsante (ricircolo) e cambiare modalità in base alle condizioni ambientali. Modalità ricircolo (spia accesa): Consente il ricircolo dell'aria dall'abitacolo tramite il sistema. Modalità aria esterna (spia spenta): viene immessa aria dall'esterno. Nelle situazioni normali, tenere attiva la modalità aria esterna.

Sbrinamento del parabrezza e dei finestrini

Versione con guida a sinistra

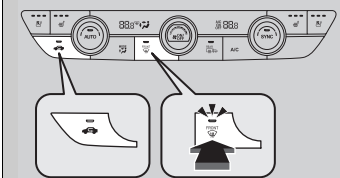

Premendo il pulsante  (sbrinatori parabrezza) si accende l'impianto di condizionamento aria e il sistema passa automaticamente alla modalità aria esterna.

Premendo di nuovo il pulsante  per spegnere, il sistema torna alle impostazioni precedenti.

Versione con guida a destra

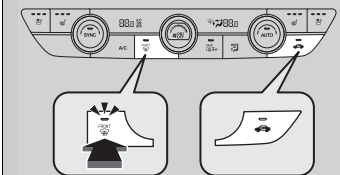

Sbrinamento del parabrezza e dei finestrini



Per guidare in condizioni di sicurezza, accertarsi che tutti i finestrini consentano una buona visuale prima di partire.

Non impostare la temperatura vicino al limite massimo o minimo.

Se il parabrezza entra in contatto con l'aria fredda, l'esterno del parabrezza potrebbe appannarsi.

■ Sbrinamento rapido dei finestrini



1. Premere il pulsante .
2. Premere il pulsante .

►► Sbrinamento rapido dei finestrini

Dopo avere sbrinato i finestrini, impostare la modalità aria esterna. Se si mantiene il sistema nella modalità di ricircolo, i finestrini potrebbero appannarsi a causa dell'umidità. Ciò compromette la visibilità.

Modalità di sincronizzazione

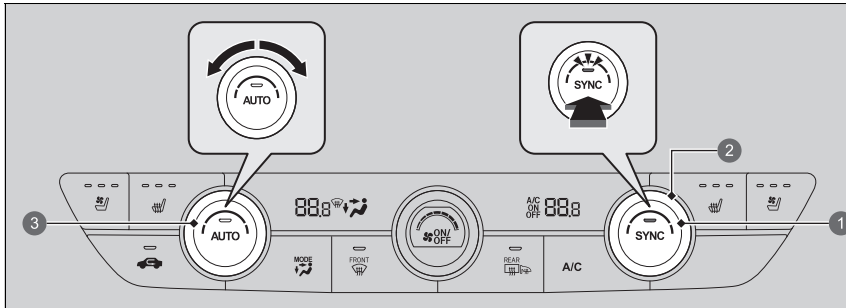

- 1 Pulsante **SYNC**
- 2 Manopola di controllo temperatura lato passeggero
- 3 Manopola di controllo temperatura lato guida

È possibile impostare la temperatura in maniera sincronizzata per il lato guida e il lato passeggero nella modalità sincronizzazione.

1. Premere il pulsante **SYNC**.
 - Il sistema passa alla modalità sincronizzazione.
2. Regolare la temperatura utilizzando la ghiera di controllo temperatura lato guida.

Premere il pulsante **SYNC** o modificare l'impostazione della temperatura lato passeggero per tornare alla modalità due zone.

Modalità di sincronizzazione

Se si preme il pulsante , il sistema passa alla modalità sincronizzazione.

Quando il sistema si trova nella modalità due zone, è possibile impostare separatamente la temperatura del lato guida e del lato passeggero.

Sensori del sistema di climatizzazione automatico

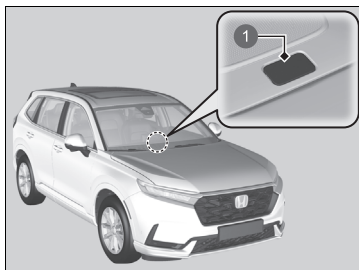

Il sistema di climatizzazione automatico è dotato di sensori. Non coprirli e non versarvi sopra dei liquidi.

1 Sensore

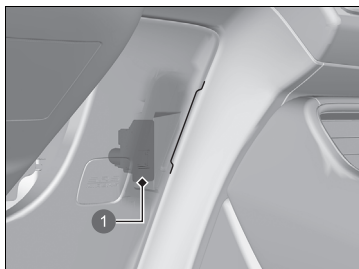

1 Sensore

Funzioni

In questo capitolo sono fornite informazioni sul funzionamento delle funzioni tecnologiche.



Sistema audio	292
Audio con display	294
Messaggi di errore del sistema audio ...	398
Informazioni generali sul sistema audio ...	399
Chiamata di emergenza (eCall)	409
Rifornimento consigliato	414

Informazioni sul sistema audio

Il sistema audio è dotato di radio FM/AM e servizio DAB (Digital Audio Broadcasting). Inoltre possono essere riprodotti unità flash USB, iPod, iPhone, dispositivi *Bluetooth*® e smartphone.

È possibile azionare il sistema audio tramite i pulsanti e le manopole sul pannello oppure mediante i comandi a distanza sul volante o le icone sull'interfaccia touchscreen.

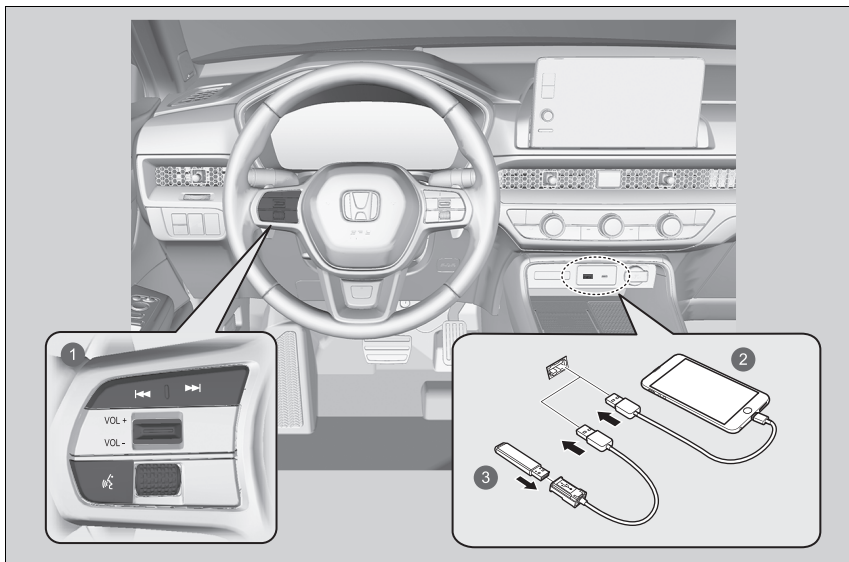

- 1 Comandi a distanza
- 2 iPod
- 3 Unità flash USB

Informazioni sul sistema audio

Funzionamento con chiave disinserita

Dopo aver portato la modalità di alimentazione su VEICOLO SPENTO, è possibile utilizzare il sistema audio fino a 30 minuti dopo ogni ciclo di guida. Tuttavia la possibilità di continuare a utilizzare l'impianto audio dipende dalle condizioni della batteria. L'uso ripetuto di questa funzione può scaricare la batteria.

Protezione antifurto del sistema audio

Il sistema audio si disattiva quando l'alimentazione elettrica viene scollegata, ad esempio quando la batteria da 12 Volt viene scollegata o si scarica. In determinate condizioni, il sistema potrebbe visualizzare una schermata di inserimento codice. In tal caso, riattivare il sistema audio.

■ Riattivazione del sistema audio

1. Impostare la modalità di alimentazione su ACCENSIONE.
2. Accendere il sistema audio.
3. Tenere premuto il pulsante di alimentazione del sistema audio per più di due secondi.
 - ▶ Il sistema audio viene riattivato quando la centralina di controllo audio stabilisce una connessione con la centralina di comando del veicolo. Se la centralina non riconosce il sistema audio, è necessario recarsi presso la concessionaria per farlo controllare.

Avvio

L'impianto audio con display si avvia automaticamente quando si imposta la modalità di alimentazione su ACCESSORI oppure ACCENSIONE. All'avvio, verrà visualizzata la seguente schermata relativa al caricamento dei dati.

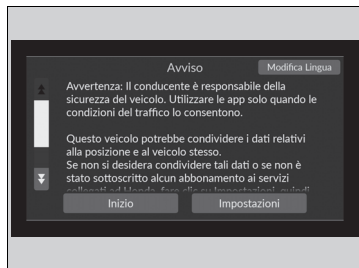

Selezionare **Inizio**.

- ▶ Se si desidera modificare le impostazioni di caricamento dei dati, selezionare **Impostazioni**, quindi selezionare la impostazioni ON/OFF sulla schermata **Condivisione dati posizione e veicolo**.
- ▶ Se non si seleziona **Inizio**, il sistema passa automaticamente alla schermata Home dopo un certo periodo di tempo.
- ▶ Se non vi sono dispositivi registrati, selezionare **Inizio** e verrà visualizzata la schermata di abbinamento *Bluetooth*[®].

■ Abbinamento di un telefono cellulare (se nessun altro telefono è abbinato al sistema)

1. Assicurarsi che il telefono sia in modalità di ricerca o rintracciabile.
2. Selezionare **Honda HFT** dal telefono.
 - ▶ Se si desidera abbinare un telefono da questo impianto audio con display, selezionare **Ricerca dispositivi**, quindi selezionare il telefono quando viene visualizzato nell'elenco.
 - ▶ Se si seleziona la casella con **Non mostrare nuovamente**, questa schermata non verrà visualizzata.

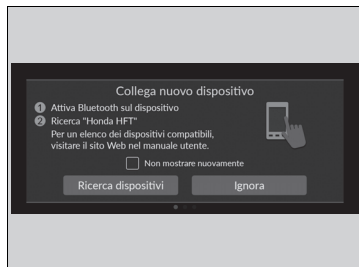

Avvio

Condivisione dati posizione e veicolo

ATTIVO: Comunicazione dati disponibile.

DISATTIVO: Comunicazione dati non disponibile.

Funzionamento di base

■ Funzioni del sistema audio

Per utilizzare le funzioni del sistema audio, la modalità di alimentazione deve trovarsi su ACCESSORI oppure ACCENSIONE.



- | | | | |
|---|-------------------------------|----|---|
| 1 | Tutte le app | 6 | Icone interruttori di cambio modalità |
| 2 | Icone di stato | 7 | Pulsanti (Cerca/Salta) |
| 3 | Icone collegamenti app | 8 | Manopola VOL / AUDIO (Volume/Alimentazione) |
| 4 | Freccia | 9 | Pulsante (Indietro) |
| 5 | Icona Modalità visual. | 10 | Pulsante (Home) |

▣ Funzioni del sistema audio

Questa schermata viene mostrata per i modelli con guida a sinistra. Nei modelli con guida a destra, sono simmetricamente opposti al modello con guida a sinistra.

Funzionamento con chiave disinserita

È possibile utilizzare il sistema audio per 30 minuti quando la modalità di alimentazione è su VEICOLO SPENTO, il sistema si disattiverà automaticamente.

Se si desidera continuare a utilizzare il sistema audio, si consiglia di impostare la modalità di alimentazione su ACCESSORI o ACCENSIONE.

▣ Funzionamento con chiave disinserita







P. 292

 **Tutte le app:** Consente di visualizzare tutte le applicazioni.



Icone di stato: Consentono di visualizzare spie, informazioni sul veicolo, telefoni collegati, ecc. nell'area dell'intestazione.

Icone collegamenti app: Consentono di visualizzare le icone dei collegamenti delle app.

Freccia: Consente di visualizzare le pagine successive sulla schermata audio/informazioni.

Icona   Modalità visual.: Consente di modificare la luminosità della schermata audio/informazioni. Selezionare   una volta e selezionare  o  per effettuare una regolazione.

Icone interruttori di cambio modalità: Consentono di visualizzare le icone per cambiare direttamente modalità.

Pulsanti  /  (Cerca/Salta): Premere per cambiare stazione, brano o file.

Manopola VOL/  AUDIO (Volume/Alimentazione): Consente di attivare e disattivare il sistema audio e di regolare il volume.

Pulsante  (Indietro): Premere per tornare alla schermata precedente.

Pulsante  (Home): Premere per passare alla schermata Home.

Porte USB

Sul pannello anteriore

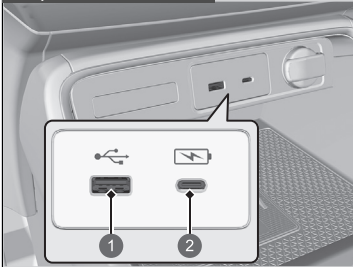

- 1 Riproduzione di file audio e collegamento di telefoni compatibili
- 2 Solo per la ricarica di dispositivi

■ Sul pannello anteriore (🔌)

La porta USB (2,5 A) sul pannello anteriore è per la ricarica di dispositivi, la riproduzione di file audio e il collegamento di telefoni compatibili con Apple CarPlay o Android Auto.

- ▶ Per evitare potenziali problemi, accertarsi di utilizzare un connettore Lightning certificato MFi Apple per Apple CarPlay, mentre per Android Auto, i cavi USB devono essere certificati USB-IF e conformi allo standard USB 2.0.

■ Sul pannello anteriore (🔌)

La porta USB (3,0 A) sul pannello anteriore è solo per la ricarica di dispositivi.

- ▶ Non è possibile riprodurre musica anche se sono stati collegati dei lettori musicali.

■ Sulla parte posteriore del vano console centrale

Le porte USB (3,0 A) sono destinate solo alla ricarica di dispositivi.

- ▶ Non è possibile riprodurre musica anche se sono stati collegati dei lettori musicali.

Sulla parte posteriore del vano console centrale

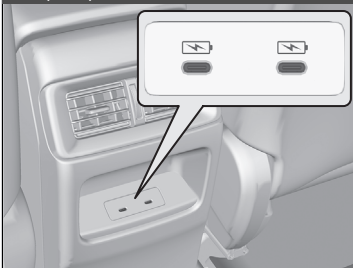

Porte USB

- Non lasciare l'iPod o l'unità flash USB nel veicolo. L'esposizione alla luce del sole e alle alte temperature potrebbe danneggiarli.
- Per collegare un'unità flash USB alla porta USB, si consiglia di utilizzare un cavo USB.
- Non collegare l'iPod o l'unità flash USB tramite un hub.
- Non utilizzare dispositivi, quali lettori di schede o unità disco rigido, in quanto il dispositivo o i file potrebbero danneggiarsi.
- Si consiglia di eseguire il backup dei dati prima di utilizzare il dispositivo sul veicolo.
- I messaggi visualizzati possono variare a seconda del modello e della versione software del dispositivo.

Ricarica USB

La porta USB è in grado di fornire fino a 2,5 A/3,0 A di alimentazione. Non eroga 2,5 A/3,0 A a meno che non sia richiesto dal dispositivo.

Per i dettagli sull'ampereaggio, leggere il manuale d'uso del dispositivo che deve essere caricato.

In determinate condizioni, un dispositivo collegato alla porta può generare interferenze alla stazione radio che si sta ascoltando.

■ Comandi audio a distanza

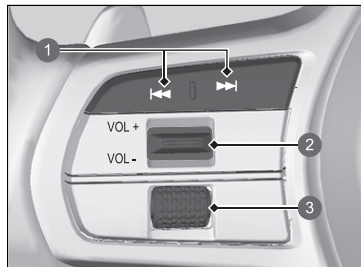

Consentono di agire sul sistema audio durante la guida. Le informazioni vengono visualizzate sull'interfaccia informazioni del conducente.

- ① Pulsanti  /  (Cerca/Salta)
- ② Interruttore **VOL +** / **VOL -** (Volume)
- ③ Manopola di selezione sinistra

Interruttore VOL + / VOL - (Volume)

Premere verso l'alto: Per aumentare il volume.

Premere verso il basso: Per diminuire il volume.

▶▶ Comandi audio a distanza

Alcune modalità vengono visualizzate solo quando viene utilizzato un dispositivo o un supporto appropriato.

A seconda del dispositivo *Bluetooth*® collegato, alcune funzioni potrebbero non essere disponibili.

Manopola di selezione sinistra

Ruotare verso l'alto o verso il basso:

Per scorrere le modalità audio, ruotare verso l'alto o verso il basso, quindi premere la manopola di selezione sinistra:

Indietro/Telefono/FM/DAB/AM/iPod/USB/Bluetooth/App (Apple CarPlay/Android Auto)/
Personalizzazione del display

▶ A seconda del dispositivo collegato, le modalità visualizzate possono variare.

Pulsanti / (Cerca/Salta)

- Durante l'ascolto della radio

Premere : Per selezionare la stazione radio successiva preimpostata.

Premere : Per selezionare la stazione radio precedente preimpostata.

Premere e tenere premuto : Per selezionare la stazione successiva con il segnale più forte.

Premere e tenere premuto : Per selezionare la stazione precedente con il segnale più forte.

- Durante l'uso di iPod, unità flash USB, Audio *Bluetooth*® o Connessione smartphone

▶ A seconda del dispositivo collegato, le operazioni possono variare.

Premere : Per passare al brano successivo.

Premere : Per tornare al brano precedente.

- Durante l'uso di un'unità flash USB

Premere e tenere premuto : Per passare alla cartella successiva.

Premere e tenere premuto : Per tornare alla cartella precedente.

- Durante l'uso di un iPod:

Premere e tenere premuto : Per passare al brano successivo.

Premere e tenere premuto : Per tornare al brano precedente.

Manuale utente di bordo

È possibile visualizzare i contenuti del manuale utente sull'impianto audio con display.

■ Apertura del manuale utente

1. Selezionare  **Tutte le app**.
2. Selezionare **Manuale utente**.

■ Installazione/aggiornamento del manuale utente

Quando è possibile installare o aggiornare il manuale utente, verrà inviata automaticamente la notifica.

Per aggiornare:

1. Toccare la notifica.
 - Viene visualizzata la schermata della versione.
2. Selezionare le voci da aggiornare.
3. Toccare **Aggiornamento**.

Se si deseleziona una voce nella schermata della versione, non sarà possibile ricevere le relative notifiche.

» Manuale utente di bordo

Questa funzione non copre tutte le lingue disponibili per l'impianto audio con display.

La modifica della lingua dell'impianto audio con display comporta anche la modifica della lingua del manuale utente. Se il manuale utente non è disponibile o non è installato nella lingua prescelta, verrà impostato automaticamente nella lingua inglese.

» Installazione/aggiornamento del manuale utente

Potrebbero esserci differenze nei contenuti visualizzati a seconda della versione del manuale utente.

Se il manuale utente non è ancora installato, è possibile installarlo tramite Wi-Fi.

 **Collegare il veicolo a un hotspot Wi-Fi**
P. 341

Per lingue diverse da inglese, tedesco, francese, italiano e spagnolo

Se si installa il manuale utente in una nuova lingua, il manuale utente scaricato in precedenza verrà rimosso.

Funzionamento dei comandi vocali*1

Il veicolo è dotato di un sistema di comando vocale che consente di gestire le funzioni senza mani.

Il sistema di comando vocale utilizza il pulsante  (microfono) sul volante e un microfono posto vicino alle luci di lettura sul soffitto.

Riconoscimento vocale

Come ottenere un riconoscimento vocale ottimale quando si utilizza il sistema di comando vocale:

- Verificare che sia visualizzata la schermata corretta per il comando vocale in uso.

Il sistema riconosce solo determinati comandi.



Comandi vocali disponibili.

➡ **Schermata Portale vocale** P. 302

- Chiudere i finestrini.
- Regolare le bocchette per la ventilazione della plancia e laterali in modo che l'aria non soffi sul microfono del soffitto.
- Pronunciare le parole chiaramente e con tono naturale senza fare pause tra una parola e l'altra.
- Se possibile, ridurre qualsiasi rumore di fondo. Il sistema può interpretare il comando erroneamente se parla più di una persona contemporaneamente.

*1: Il sistema di comando vocale riconosce le seguenti lingue: inglese, tedesco, francese, spagnolo e italiano.

Funzionamento dei comandi vocali*1

Quando si preme il pulsante , viene richiesto cosa si desidera fare. Premere e rilasciare nuovamente il pulsante  per escludere questa richiesta e pronunciare un comando.

■ Schermata Portale vocale

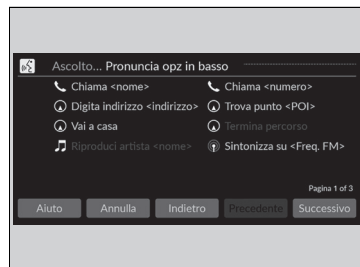

Quando il pulsante  (microfono) è premuto, sulla schermata vengono visualizzati i comandi vocali disponibili.

Per un elenco completo dei comandi, pronunciare "Aiuto" dopo il segnale acustico.

A seconda della modalità selezionata, i comandi visualizzati sono diversi sulla schermata del portale vocale. I comandi riconosciuti sono i medesimi indipendentemente dalla schermata selezionata.

Modalità normale: Viene visualizzato un elenco di comandi di esempio per completare rapidamente la funzione desiderata.

Modalità di assistenza: Viene visualizzato un elenco di comandi di base per guidare l'utente passo dopo passo nel menu vocale.

È possibile modificare la modalità sulla schermata **Impostazioni generali**.

📄 **Comando vocale** P. 369

Nelle varie schermate il sistema riconosce solo i comandi riportati nelle pagine seguenti.

I comandi vocali in forma libera non sono riconosciuti.

■ Comandi generali

Quando viene visualizzata la schermata del portale vocale, è possibile passare alla schermata superiore di ciascuna funzione utilizzando i comandi globali.

- Ricerca musicale
- AM
- FM
- Navigazione
- Telefono

■ Comandi telefonici

Quando il sistema riconosce un comando del telefono, lo schermo passa alla schermata di riconoscimento vocale del telefono dedicato.

Questi comandi possono essere utilizzati solo quando è collegato un telefono.

■ Comandi telefonici

- Chiama <nome>
- Chiama <numero>

Il sistema riconosce solo i contatti memorizzati nella rubrica del telefono. Se nome e cognome vengano registrati nel campo nome, il sistema riconoscerà il nome e cognome come un unico nome del contatto.

I comandi telefonici non sono disponibili se si utilizza Apple CarPlay.

■ Comandi audio

Quando il sistema riconosce il comando audio, viene visualizzata la schermata di riconoscimento vocale audio.

■ Comandi FM

- Sintonizza su <Freq. FM>

■ Comandi AM

- Sintonizza su <Freq. AM>

■ Comandi iPod

- *Elenca album <nome>*
- *Elenca artista <nome>*
- *Elenca genere <nome>*
- *Elenca playlist <nome>*
- *Riproduci <artista> <album>*
- *Riproduci*
- *Riproduci album <nome>*
- *Riproduci artista <nome>*
- *Riproduci genere <nome>*
- *Riproduci musica <text:media_combo>*
- *Riproduci playlist <nome>*
- *Riproduci brano <nome>*

■ Comandi USB

- *Elenca album <nome>*
- *Elenca artista <nome>*
- *Elenca playlist <nome>*
- *Riproduci <artista> <album>*
- *Riproduci*
- *Riproduci album <nome>*
- *Riproduci artista <nome>*
- *Riproduci musica <text:media_combo>*
- *Riproduci playlist <nome>*
- *Riproduci brano <nome>*

■ Comandi di navigazione

Viene visualizzata la schermata di navigazione.

☒ Consultare il manuale del sistema di navigazione**■ Comandi standard**

- *Guida vocale*
- *Annulla*
- *Indietro*

La Guida vocale fornisce una guida per la schermata corrente.

■ Comandi elenco

- *Precedente*
- *Successivo*
- *Sì*
- *No*

Schermata Audio/Informazioni

Visualizza lo stato dell'audio e l'orologio. Da questo schermata, è possibile passare a diverse opzioni di configurazione.

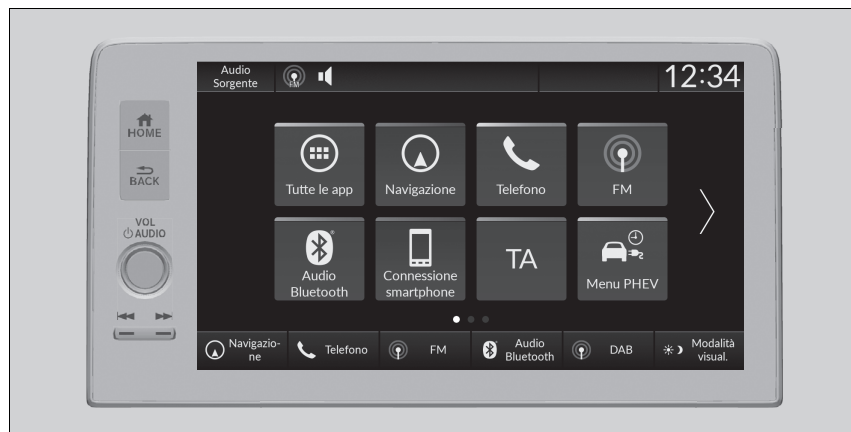

» Schermata Audio/Informazioni

Funzionamento del touchscreen

- Utilizzare semplici gesti - inclusi sfioramento e scorrimento - per attivare alcune funzioni audio.
- Alcune voci potrebbero essere disabilitate durante la guida per ridurre il rischio di distrazione.
- È possibile selezionarle quando il veicolo è fermo o mediante i comandi vocali.
- L'uso di guanti potrebbe limitare o impedire la risposta del touchscreen.

È possibile modificare le impostazioni di sensibilità del touchscreen.

» **Funzioni personalizzate** P. 362

■ Funzione di collegamento app

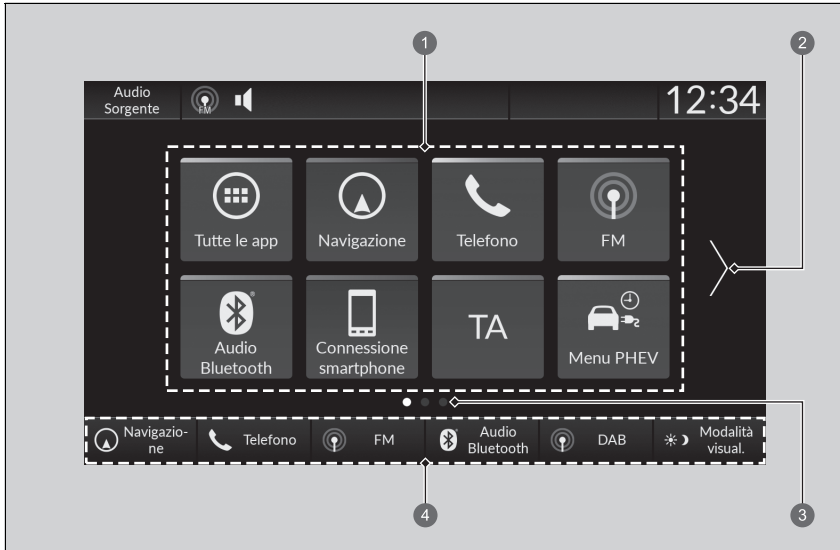

- ① Icone collegamenti app
- ② Freccia
- ③ Indicatore di pagina
- ④ Interruttori di cambio modalità

■ Per passare alla schermata successiva

Selezionando oppure o scorrendo la schermata verso sinistra o verso destra, si passa alla schermata successiva.

▶▶ Funzione di collegamento app

La schermata home può estendersi fino a 6 pagine.

Premere il pulsante per tornare indietro direttamente alla prima pagina della schermata home da qualsiasi pagina.

■ Come aggiungere icone di app nella schermata home

È possibile aggiungere icone di app nella schermata home.

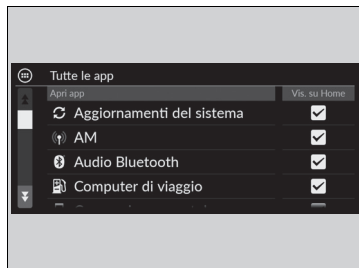

1. Premere il pulsante .
2. Selezionare  **Tutte le app**.
3. Selezionare la casella sulle app desiderate.

» Come aggiungere icone di app nella schermata home

Le app preinstallate potrebbero non avviarsi correttamente. In tal caso, è necessario riavviare il sistema. Impostare la modalità di alimentazione su VEICOLO SPENTO, quindi impostare la modalità di alimentazione su ACCENSIONE. Quindi, avviare nuovamente un'app. Se non è ancora possibile avviare le app, è necessario ripristinare il sistema.

» Ripristino di tutte le impostazioni predefinite P. 379

Se si esegue **Ripristina**, tale operazione potrebbe ripristinare tutte le impostazioni di fabbrica.

» Ripristino di tutte le impostazioni predefinite P. 379

Nel caso in cui tali app non si avviino correttamente neanche dopo aver eseguito **Ripristina**, rivolgersi a una concessionaria.

■ Per spostare le icone nella schermata home

È possibile cambiare posizione sulla schermata home.

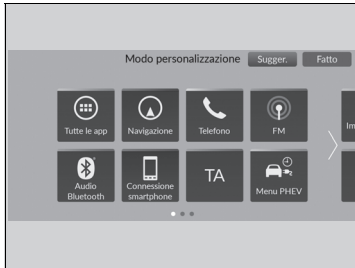

1. Premere il pulsante .
2. Tenere selezionata un'icona.
 - ▶ La schermata passa alla schermata di personalizzazione.
3. Trascinare l'icona nel punto desiderato.
4. Selezionare **Fatto**.
 - ▶ Lo schermo torna alla schermata home.

▶▶ Per spostare le icone nella schermata home

Selezionare **Sugger.** per visualizzare i suggerimenti.
Per nasconderli, selezionare nuovamente l'opzione.

■ Come rimuovere le icone nella schermata home

È possibile cancellare le icone della schermata home.

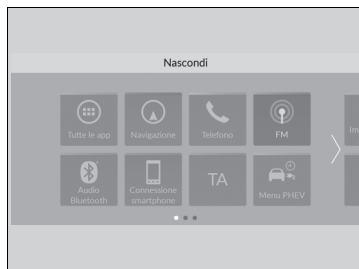

1. Premere il pulsante .
2. Tenere selezionata un'icona.
 - ▶ La schermata passa alla schermata di personalizzazione.
3. Trascinare l'icona da rimuovere sull'area dell'intestazione.
 - ▶ L'icona viene rimossa dalla schermata home.
4. Selezionare **Fatto**.
 - ▶ Lo schermo torna alla schermata home.

☒ Come rimuovere le icone nella schermata home

Le app non verranno cancellate eliminando semplicemente l'icona dalla schermata home.

Selezionare **Sugger**, per visualizzare i suggerimenti. Per nasconderli, selezionare nuovamente l'opzione.

■ Come aggiungere icone nella schermata home

È possibile memorizzare fino a sei icone sulla parte inferiore della schermata home.

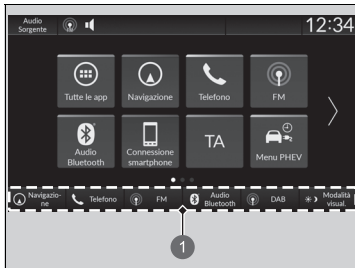

1 Interruttori di cambio modalità

1. Premere il pulsante .
2. Tenere selezionata un'icona.
 - ▶ La schermata passa alla schermata di personalizzazione.
3. Trascinare l'icona da memorizzare sulla parte inferiore della schermata home.
 - ▶ L'icona viene memorizzata sull'area degli interruttori di cambio modalità.
4. Selezionare **Fatto**.
 - ▶ Lo schermo torna alla schermata home.

☒ Come aggiungere icone nella schermata home

Selezionare **Sugger.** per visualizzare i suggerimenti. Per nasconderli, selezionare nuovamente l'opzione.

■ Area di stato

Consente di visualizzare spie, informazioni sul veicolo, telefoni collegati, ecc. nell'area dell'installazione. È possibile confermare le informazioni dettagliate selezionando queste icone.

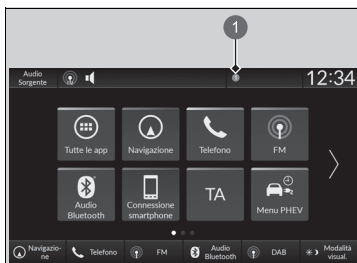

1. Selezionare l'icona di stato del sistema.
 - ▶ Viene visualizzata l'area di stato.
2. Selezionare una voce per vederne i dettagli.
3. Premere il pulsante  o selezionare l'icona di stato del sistema per chiudere l'area.

- 1 Icona di stato del sistema

■ Selezionare una Sorgente audio

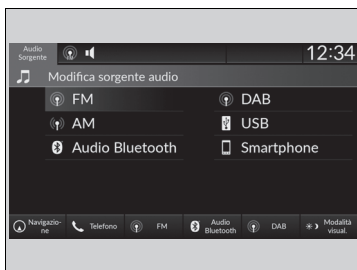

Selezionare **Audio Sorgente** sull'area dell'installazione, quindi selezionare un'icona sull'elenco sorgenti per cambiare sorgente audio.

■ Limitazioni per il funzionamento manuale

Alcune funzioni manuali sono disabilitate o non operative durante il movimento del veicolo.
Non è possibile selezionare un'opzione disabilitata fino all'arresto del veicolo.

Impostazione orologio

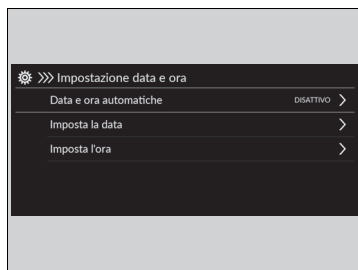

■ Regolazione dell'orologio

È possibile regolare l'ora manualmente e impostare lo sfondo dell'orologio nella schermata audio/informazioni.





1. Premere il pulsante .
2. Selezionare **Impostazioni generali**.
3. Selezionare **Sistema**.
4. Selezionare **Data e ora**.
5. Selezionare **Impostazione data e ora**.
6. Selezionare **Data e ora automatiche**, quindi selezionare **DISATTIVO**.

Per regolare la data:

7. Selezionare **Imposta la data**.
8. Seleziona /.
9. Selezionare **Salva** per impostare la data.

Per regolare l'ora:



7. Selezionare **Imposta l'ora**.
8. Seleziona /.
9. Selezionare **Salva** per impostare l'ora.

▶▶ Regolazione dell'orologio

L'orologio viene aggiornato automaticamente attraverso il sistema audio.

È anche possibile regolare l'orologio toccando l'orologio visualizzato sull'area dell'installazione della schermata audio/informazioni, **Orologio** visualizzato sulla schermata home o

Tutte le app.

1. Toccare l'orologio sulla schermata. Viene visualizzata la schermata del quadrante dell'orologio.
2. Selezionare **Impostazioni**.
3. Selezionare **Data e ora**.
4. Selezionare **Impostazione data e ora**.
5. Selezionare **Data e ora automatiche**, quindi selezionare **DISATTIVO**.
6. Selezionare **Imposta la data** o **Imposta l'ora**.
7. Regolare le date, le ore e i minuti selezionando /.
8. Selezionare **Salva** per impostare l'ora.



È possibile personalizzare la visualizzazione dell'orologio.

 **Sistema** P. 363

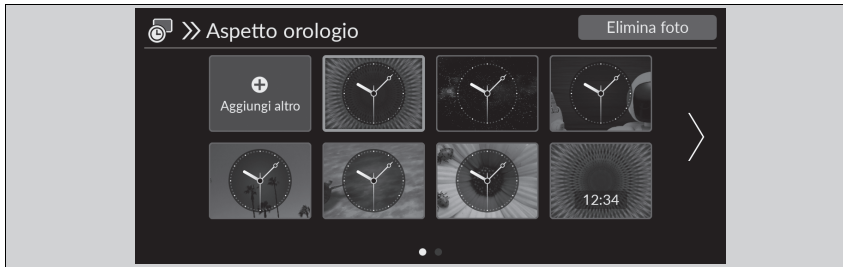
■ Configurazione dello sfondo dell'orologio





■ Importazione dello sfondo dell'orologio

1. Collegare l'unità flash USB alla porta USB.
 - ▶ **Porte USB** P. 297
2. Premere il pulsante .
3. Selezionare **Orologio**.
 - ▶ Se **Orologio** non viene visualizzato sulla schermata home, selezionare  **Tutte le app**.
4. Selezionare **Impostazioni**.
5. Selezionare **Aspetto orologio**.
6. Selezionare **Aggiungi altro**.
 - ▶ Le immagini memorizzate nell'unità flash USB vengono visualizzate nell'elenco.
7. Selezionare l'immagine che si desidera importare.
 - ▶ È possibile selezionare contemporaneamente diverse immagini.
8. Selezionare **OK**.
 - ▶ Vengono visualizzate le immagini selezionate.
9. Selezionare **Trasferimento**.
 - ▶ Viene nuovamente visualizzata la schermata di impostazione dello sfondo dell'orologio.



⌘ Configurazione dello sfondo dell'orologio

- Quando si importano file di sfondo, l'immagine deve essere memorizzata nella directory principale dell'unità flash USB. Non è possibile importare le immagini presenti in una cartella.
- Il nome del file deve essere inferiore a 64 byte.
- È possibile importare file di immagine in formato BMP (bmp) o JPEG (jpg).
- La dimensione massima di ciascun file è inferiore a 10 MB.
- Se l'unità flash USB non ha immagini, viene visualizzato un messaggio.
- È possibile importare fino a 11 immagini.
- La dimensione massima di ciascuna immagine è di 4.096 x 2.304 pixel. Se l'immagine ha dimensioni inferiori a 1.280 x 720 pixel, viene visualizzata al centro dello schermo con l'area circostante in nero.

■ Selezione dello sfondo dell'orologio

1. Premere il pulsante .
2. Selezionare **Orologio**.
 - ▶ Se **Orologio** non viene visualizzato sulla schermata home, selezionare  **Tutte le app**.
3. Selezionare **Impostazioni**.
4. Selezionare **Aspetto orologio**.
5. Selezionare l'immagine che si desidera impostare.
 - ▶ Sulla schermata viene visualizzata l'anteprima.
6. Selezionare **Salva**.
 - ▶ Viene visualizzata la schermata dell'orologio per cui è stato impostato lo sfondo.

■ Eliminazione dello sfondo dell'orologio

1. Premere il pulsante .
2. Selezionare **Orologio**.
 - ▶ Se **Orologio** non viene visualizzato sulla schermata home, selezionare  **Tutte le app**.
3. Selezionare **Impostazioni**.
4. Selezionare **Aspetto orologio**.
5. Selezionare **Elimina foto**.
6. Selezionare l'immagine che si desidera eliminare.
 - ▶ È possibile selezionare contemporaneamente diverse immagini.
7. Selezionare **OK**.
 - ▶ Vengono visualizzate le immagini selezionate.
8. Selezionare **Elimina**.
 - ▶ Viene nuovamente visualizzata la schermata di impostazione dello sfondo dell'orologio.

Regolazione dell'audio



1. Premere il pulsante .
2. Selezionare l'icona di una sorgente audio.
3. Selezionare **Suono**.

Selezionare una voce tra le opzioni seguenti:

- **Bassi / acuti:** Toni acuti, toni medi, toni bassi
- **Zone audio e bilanciamento / dissolvenza:** Solo conducente, Solo lato anteriore, Solo lato posteriore, Tutto il veicolo, Bilanciamento, Dissolvenza
- **Bose Centerpoint:** Consente di attivare e disattivare Bose Centerpoint.
- **Bose Dynamic Speed Compensation:** Consente di impostare l'entità di aumento del volume.

Regolazione dell'audio

La funzione **Bose Dynamic Speed Compensation** regola il livello del volume in base alla velocità del veicolo. Quando si accelera, il volume aumenta. Quando si decelera, il volume diminuisce.

È anche possibile regolare il suono con la seguente procedura.

1. Premere il pulsante .
2. Selezionare **Impostazioni generali**.
3. Selezionare **Suono**.

Zone audio e bilanciamento / dissolvenza

È possibile modificare la provenienza dell'audio selezionando una delle opzioni degli altoparlanti riportate di seguito:

- **Tutto il veicolo:** L'audio viene emesso da tutti gli altoparlanti.
- **Solo conducente:** L'audio viene emesso solo dall'altoparlante accanto al sedile del conducente.
- **Solo lato anteriore:** L'audio viene emesso solo dagli altoparlanti anteriori.
- **Solo lato posteriore:** L'audio viene emesso solo dagli altoparlanti posteriori.

Per azzerare ogni impostazione per **Bassi / acuti**, **Zone audio e bilanciamento / dissolvenza** e **Bose Dynamic Speed Compensation**, selezionare **Predef.** su ogni schermata di impostazione.





Configurazione display

È possibile impostare la luminosità dello schermo.

■ Modifica manuale della modalità di visualizzazione



Selezionare **Modalità visual.**

- La barra della luminosità viene visualizzata per alcuni secondi.
- Selezionare  o  per regolare la luminosità.
- Selezionare **Display off** per spegnere lo schermo. Per accendere lo schermo, premere il pulsante  o .

» Configurazione display

È possibile regolare la luminosità dello schermo facendo scorrere o toccando la barra della luminosità.

È anche possibile modificare la luminosità dello schermo attraverso la seguente procedura.

1. Premere il pulsante .
2. Selezionare **Impostazioni generali**.
3. Selezionare **Display**.
4. Selezionare l'impostazione desiderata.

Per azzerare le impostazioni, selezionare **Predef..**

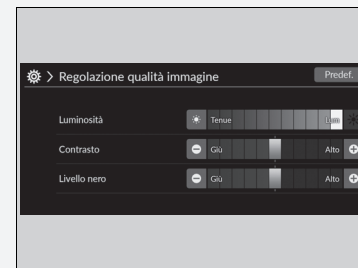



Aggiornamenti del sistema

Il firmware del sistema audio può essere aggiornato con una connessione Wi-Fi o con un dispositivo USB.

Il firmware del sistema audio può essere aggiornato anche con l'unità di comando telematica (TCU) attraverso il servizio in abbonamento.

Aggiornamento

Quando l'aggiornamento del sistema audio è disponibile, sull'area di stato viene visualizzata la notifica. Utilizzare la procedura seguente per aggiornare il sistema.

1. Premere il pulsante  HOME.
2. Selezionare **Aggiornamenti del sistema**.
 - ▶ Se **Aggiornamenti del sistema** non viene visualizzato sulla schermata Home, selezionare  **Tutte le app**.
 - ▶ Il sistema verifica la disponibilità di aggiornamenti.
 - ▶ Se l'icona di aggiornamento viene visualizzata sulla schermata Home, selezionare l'icona di stato.
 - ▶  **Area di stato** P. 310
3. Selezionare **Scarica**.
 - ▶ Se è necessario il consenso dell'utente per il download, sullo schermo viene visualizzata una notifica.
4. Selezionare **Installa ora** o **Installa a veicolo spento**.
 - ▶ Se l'aggiornamento è pronto, sullo schermo viene visualizzata una notifica.

Aggiornamento

È possibile aggiornare il sistema tramite Wi-Fi, ma non è possibile usare il captive portal che richiede l'accesso o l'accettazione dei termini di utilizzo sul browser.

Il download viene annullato se:

- La connessione Wi-Fi viene interrotta.
- Si disinserisce il sistema di alimentazione quando la batteria da 12 V ha una carica insufficiente.

Il download ricomincia non appena viene ristabilita una connessione Wi-Fi.

Per la protezione della batteria da 12 V, non è possibile selezionare **Installa a veicolo spento** quando la batteria ha una carica insufficiente. Se si desidera installare i dati aggiornati, ricaricare la batteria o selezionare **Installa ora**.

■ Impostazioni degli aggiornamenti del sistema

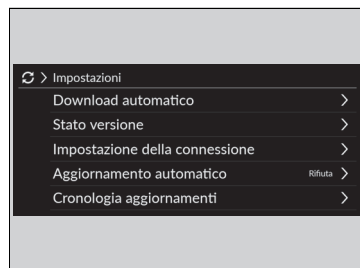



È possibile configurare le seguenti impostazioni.

- **Download automatico**
- **Stato versione**
- **Impostazione della connessione**
- **Aggiornamento automatico**
- **Cronologia aggiornamenti**



■ Impostazioni del download automatico

Utilizzare la procedura seguente per passare all'impostazione del download automatico.

1. Premere il pulsante .
2. Selezionare **Aggiornamenti del sistema**.
 - ▶ Se **Aggiornamenti del sistema** non viene visualizzato sulla schermata Home, selezionare  **Tutte le app**.
3. Selezionare **Impostazioni**.
4. Selezionare **Download automatico**.
5. Selezionare il punto di accesso, quindi selezionare **Attivare**.
 - ▶ Se non si desidera che il sistema venga aggiornato automaticamente, selezionare **Disattivare**.



■ Visualizzazione dello stato della versione e dell'aggiornamento

Utilizzare la procedura seguente per confermare lo stato della versione e dell'aggiornamento.

1. Premere il pulsante .
2. Selezionare **Aggiornamenti del sistema**.
 - ▶ Se **Aggiornamenti del sistema** non viene visualizzato sulla schermata Home, selezionare  **Tutte le app**.
3. Selezionare **Impostazioni**.
4. Selezionare **Stato versione**.



■ Impostazione della connessione

Utilizzare la procedura seguente per effettuare la connessione a Internet tramite una rete Wi-Fi.

1. Premere il pulsante .
2. Selezionare **Aggiornamenti del sistema**.
 - ▶ Se **Aggiornamenti del sistema** non viene visualizzato sulla schermata Home, selezionare  **Tutte le app**.
3. Selezionare **Impostazioni**.
4. Selezionare **Impostazione della connessione**.
5. Selezionare **OK**.
6. Selezionare un punto di accesso dall'elenco delle reti.
 - ▶ Per connettersi a un hotspot non rilevato automaticamente, selezionare **Opzioni**, quindi **Aggiungi rete**.
7. Immettere la password.
 - ▶ Se si seleziona la casella **Usare questa rete per download autom. aggiornam. di sistema**, è possibile impostare la rete da utilizzare per gli aggiornamenti del sistema.
8. Selezionare **Connetti**.



■ Impostazioni di aggiornamento automatico

Utilizzare la procedura seguente per passare all'impostazione dell'aggiornamento automatico.

1. Premere il pulsante .
2. Selezionare **Aggiornamenti del sistema**.
 - ▶ Se **Aggiornamenti del sistema** non viene visualizzato sulla schermata Home, selezionare  **Tutte le app**.
3. Selezionare **Impostazioni**.
4. Selezionare **Aggiornamento automatico**.
5. Selezionare **Accetta**.
 - ▶ Se non si desidera che il sistema venga aggiornato automaticamente, selezionare **Rifiuta**.



■ Visualizzazione della cronologia degli aggiornamenti

Utilizzare la procedura seguente per confermare la cronologia degli aggiornamenti.



1. Premere il pulsante  HOME.
2. Selezionare **Aggiornamenti del sistema**.
 - ▶ Se **Aggiornamenti del sistema** non viene visualizzato sulla schermata Home, selezionare  **Tutte le app**.
3. Selezionare **Impostazioni**.
4. Selezionare **Cronologia aggiornamenti**.

■ Aggiornamento via wireless

■ Impostazione modalità di connessione wireless



1. Premere il pulsante  HOME.
2. Selezionare **Aggiornamenti del sistema**.
 - ▶ Se **Aggiornamenti del sistema** non viene visualizzato sulla schermata Home, selezionare  **Tutte le app**.
3. Selezionare **Impostazioni**.
4. Selezionare **Impostazione della connessione**.
5. Selezionare **OK**.
6. Selezionare un punto di accesso dall'elenco delle reti.
 - ▶ Per connettersi a un hotspot non rilevato automaticamente, selezionare **Opzioni**, quindi **Aggiungi rete**.
7. Immettere la password.
 - ▶ Se si seleziona la casella **Usare questa rete per download autom. aggiornam. di sistema**, è possibile impostare la rete da utilizzare per gli aggiornamenti del sistema.
8. Selezionare **Connetti**.

■ Aggiornamento

1. Premere il pulsante .
2. Selezionare **Aggiornamenti del sistema**.
 - ▶ Se **Aggiornamenti del sistema** non viene visualizzato sulla schermata Home, selezionare  **Tutte le app**.
3. Selezionare **Via wireless**.
4. Selezionare **Scarica**.
 - ▶ Se è necessario il consenso dell'utente per il download, sullo schermo viene visualizzata una notifica.
5. Selezionare **Installa ora** o **Installa a veicolo spento**.
 - ▶ Se l'aggiornamento è pronto, sullo schermo viene visualizzata una notifica.

■ Aggiornamento con dispositivo USB

■ Download dei file di aggiornamento dal server



1. Premere il pulsante .
2. Selezionare **Aggiornamenti del sistema**.
 - ▶ Se **Aggiornamenti del sistema** non viene visualizzato sulla schermata Home, selezionare  **Tutte le app**.
3. Selezionare **Altri metodi**.
4. Selezionare **Tramite USB**.
 - ▶ Viene visualizzato un messaggio di avviso sullo schermo.
5. Collegare un dispositivo USB alla porta USB.
 - ▶ I dati di inventario vengono copiati nel dispositivo USB.
 - 📄 **Porte USB** P. 297
6. Rimuovere il dispositivo USB dalla porta USB.
7. Collegare il dispositivo USB al computer, quindi scaricare i file di aggiornamento.
 - ▶ Seguire il collegamento per scaricare i file di aggiornamento software richiesti. Fare riferimento a <https://usb.honda.com> per le istruzioni.

📄 Aggiornamento con dispositivo USB

Si consiglia l'uso di un dispositivo USB con almeno 8 GB di spazio libero.

Assicurarsi di aver cancellato tutti i precedenti file di inventario o aggiornamento dall'unità USB prima di avviare il processo di aggiornamento tramite USB.

■ Aggiornamento del sistema audio

1. Premere il pulsante  HOME.
2. Selezionare **Aggiornamenti del sistema**.
3. Selezionare **Altri metodi**.
4. Selezionare **Tramite USB**.
 - ▶ Viene visualizzato un messaggio di avviso sullo schermo.
5. Collegare il dispositivo USB con i file di aggiornamento alla porta USB.
 - ▶ Viene visualizzato un messaggio di avviso sullo schermo.
 - ▶  **Porte USB** P. 297
6. Selezionare **Installa ora**.
 - ▶ Se l'aggiornamento viene eseguito correttamente, sullo schermo viene visualizzata una notifica.

Riproduzione radio FM/AM

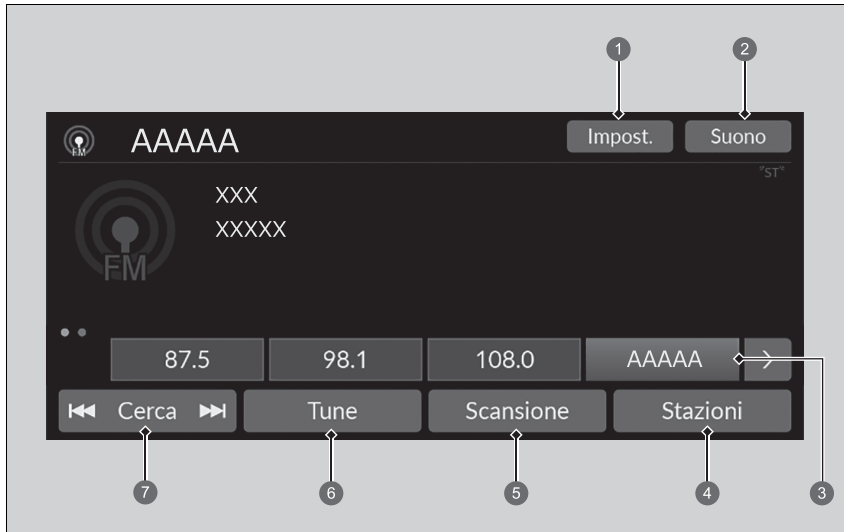

- ① Icona Impost.
- ② Icona Suono
- ③ Icone delle stazioni memorizzate
- ④ Icona Stazioni
- ⑤ Icona Scansione
- ⑥ Icona Tune
- ⑦ Icona Cerca

■ Memoria di preselezione

Consente di sintonizzare la radiofrequenza per la memoria di preselezione.

Per memorizzare una stazione:

1. Sintonizzarsi sulla stazione selezionata.
2. Mantenere selezionata l'icona di preselezione per memorizzare la stazione.
 - ▶ Selezionando **Tieni premuto** è possibile impostare una nuova stazione preselezionata.

■ Stazioni

Elenca le stazioni con il segnale più forte sulla banda selezionata.

1. Selezionare **Stazioni** per visualizzare un elenco.
2. Selezionare la stazione.

■ Aggiornamento manuale

Consente di aggiornare in qualsiasi momento l'elenco stazioni disponibili.



1. Selezionare **Stazioni** per visualizzare un elenco.
2. Selezionare **Aggiorna**.

■ Scansione

Consente di riprodurre ciascuna delle stazioni con segnale più forte sulla banda selezionata per 10 secondi.

Per iniziare la ricerca, selezionare **Scansione** e, per interromperla, selezionare **Interrompi** o premere il pulsante .

■ Cerca

Consente di selezionare  o  per cercare nella banda selezionata una stazione con segnale più forte.

▶▶ Memoria di preselezione

La spia **ST** viene visualizzata sul display per indicare la ricezione di trasmissioni FM stereo.

Selezione delle modalità audio

Ruotare la manopola di selezione sinistra o selezionare **Audio Sorgente** sullo schermo.

 **Comandi audio a distanza** P. 298

Nella memoria di preselezione è possibile memorizzare 12 stazioni AM/FM.

■ Suono

Consente di regolare le impostazioni audio.

🔧 **Regolazione dell'audio** P. 315

■ Schermata della sintonizzazione manuale della radiofrequenza

Selezionare per inserire direttamente la radiofrequenza tramite la tastiera su schermo.

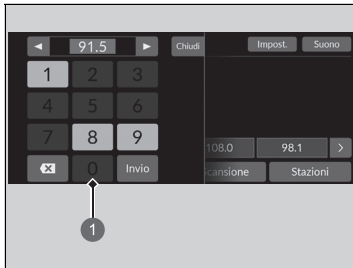

① Tastiera su schermo

1. Selezionare **Tune**.
2. Inserire la radiofrequenza desiderata utilizzando la tastiera su schermo.
3. Selezionare **Invio** per sintonizzare la frequenza.

☒ Schermata della sintonizzazione manuale della radiofrequenza

È possibile sintonizzare la gamma di frequenza FM tra 87,5 per 108,0 MHz.

Icone ◀/▶:

Selezionare ◀ o ▶ per sintonizzare la radiofrequenza.

■ Radio Data System (RDS)

Fornisce informazioni sui dati di testo correlati alla stazione FM selezionata compatibile per RDS.

■ Individuazione di una stazione RDS da Stazioni

1. Selezionare **Stazioni** per visualizzare un elenco durante l'ascolto di una stazione FM.
2. Selezionare la stazione.

■ Aggiornamento manuale

Consente di aggiornare in qualsiasi momento l'elenco stazioni disponibili.

1. Selezionare **Stazioni** per visualizzare un elenco durante l'ascolto di una stazione FM.
2. Selezionare **Aggiorna**.

■ Annunci sul traffico (TA)

La funzione di standby TA consente al sistema di interrompere qualsiasi modalità per gli annunci sul traffico mentre la funzione è attiva. L'ultima stazione selezionata deve essere una stazione di notiziari sul traffico in grado di utilizzare il sistema RDS.

Per attivare la funzione: Selezionare **TA**. Durante la trasmissione degli annunci sul traffico, sulla schermata audio/informazioni viene visualizzata la schermata informazioni. Al termine degli annunci sul traffico, il sistema torna all'ultima modalità selezionata.

- ▶ Se si desidera tornare all'ultima modalità selezionata durante gli annunci sul traffico, selezionare **Stop**.

Per disattivare la funzione: Selezionare nuovamente **TA**.

☒ Radio Data System (RDS)

Quando si seleziona una stazione FM in grado di utilizzare il sistema RDS, questo si attiva automaticamente e sul display della frequenza viene visualizzato il nome della stazione. Tuttavia, quando il segnale di quella stazione diventa debole, sul display non viene più visualizzato il nome della stazione ma la frequenza.

☒ Annunci sul traffico (TA)

Sull'area dell'intestazione viene visualizzata la spia **TA** mentre la funzione di standby è attiva.

Se si seleziona **Scansione** mentre la funzione di standby TA è attiva, il sistema ricerca solo la stazione TP.

Se si seleziona **TA** mentre sono attivi gli annunci sul traffico la funzione di standby TA non viene disabilitata.

■ Impostazioni

Consente di modificare le impostazioni RDS.

1. Impostazioni.

2. Selezionare un'opzione.

- **Informazioni TA:** Consente di attivare e disattivare le informazioni sul traffico. (**ATTIVO/DISATTIVO***1)
- **AF:** Si attiva e disattiva per cambiare automaticamente la frequenza dello stesso programma quando si entra in aree diverse. (**ATTIVO***1/**DISATTIVO**)
- **REG:** Si attiva e disattiva per mantenere le stesse stazioni all'interno di un'area anche se il segnale si indebolisce. (**ATTIVO***1/**DISATTIVO**)
- **NOTIZIE:** Si attiva e disattiva per sintonizzarsi automaticamente sul programma delle notizie. (**ATTIVO/DISATTIVO***1)

*1: Impostazione predefinita

Riproduzione DAB (Digital Audio Broadcasting)

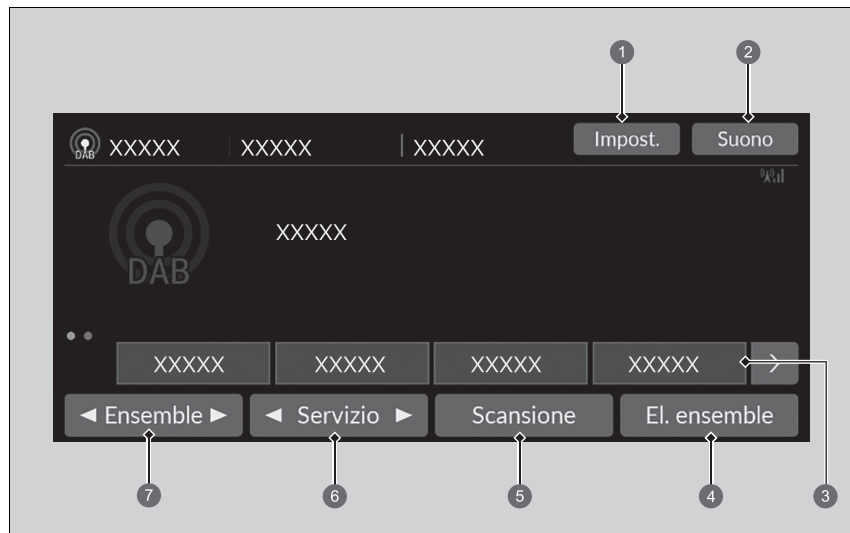

- ① Icona Impost.
- ② Icona Suono
- ③ Icone delle stazioni memorizzate
- ④ Icona El. ensemble
- ⑤ Icona Scansione
- ⑥ Icona Servizio
- ⑦ Icona Ensemble

■ Memoria di preselezione

Consente di sintonizzare la frequenza della stazione memorizzata.

Per memorizzare un servizio:

1. Sintonizzarsi sul servizio selezionato.
2. Mantenere selezionata l'icona di preselezione per memorizzare la stazione.
 - ▶ Selezionando **Tieni premuto** è possibile impostare una nuova stazione preselezionata.

■ El. ensemble

Elenca i gruppi ricevibili sul servizio selezionato.

1. Selezionare **El. ensemble** per visualizzare un elenco.
2. Selezionare il gruppo.

■ Aggiornamento manuale

Consente di aggiornare in qualsiasi momento l'elenco ensemble disponibile.

1. Selezionare **El. ensemble** per visualizzare un elenco.
2. Selezionare **Aggiorna**.

■ Ensemble

Consente di selezionare l'ensemble.

1. Selezionare ◀ o ▶ per sintonizzare l'ensemble.
2. Selezionare e tenere premuto ◀ o ▶ per eseguire una ricerca di un gruppo dall'alto in basso nel servizio selezionato fino a trovare un gruppo ricevibile.

■ Servizio

Consente di sintonizzare il componente di servizio.

Per la sintonizzazione, selezionare ◀ o ▶.

☒ Memoria di preselezione

Selezione delle modalità audio

Ruotare la manopola di selezione sinistra o selezionare

Audio Sorgente sullo schermo.

☒ **Comandi audio a distanza** P. 298

Nella memoria di preselezione è possibile memorizzare 12 stazioni DAB.

■ Scansione

Esegue un campionamento di ogni gruppo o servizio ricevibile sul servizio selezionato per 10 secondi.

Per iniziare la ricerca, selezionare **Scansione** e, per interromperla, selezionare **Interrompi** o premere il pulsante .

■ Suono

Consente di regolare le impostazioni audio.

▶ **Regolazione dell'audio** P. 315

■ Impostazioni

Consente di modificare le impostazioni DAB.

1. **Impostazioni.**
2. Selezionare l'opzione che si desidera modificare.

Riproduzione di un iPod

Con il connettore USB, collegare l'iPod alla porta USB, quindi selezionare la modalità USB.

➤ **Porte USB** P. 297



- ➊ Icona Suono
- ➋ Icona Riproduzione casuale
- ➌ Icona Ripeti
- ➍ Icona Riproduci/Pausa

- ➎ Icone Traccia
- ➏ Icona Sfoglia
- ➐ Copertina

▶▶ Riproduzione di un iPod

Le funzioni disponibili possono variare a seconda del modello o della versione. Alcune funzioni potrebbero non essere disponibili sul sistema audio di questo veicolo.

In caso di problemi, potrebbe venire visualizzato un messaggio di errore sulla schermata audio/informazioni.

➤ **iPod/unità flash USB** P. 398

Se si usa l'app musicale dell'iPhone/iPod mentre il telefono è collegato al sistema audio, non sarà più possibile utilizzare la stessa app sulla schermata audio/informazioni.

Se necessario, ricollegare il dispositivo.

Se uno smartphone è collegato tramite Apple CarPlay o Android Auto, la sorgente iPod/USB non sarà disponibile e i file audio sul telefono potranno essere riprodotti solo in Apple CarPlay o Android Auto.

■ Come selezionare un brano desiderato dall'elenco delle ricerche musicali

È possibile scegliere di visualizzare la schermata dell'elenco delle ricerche musicali.

1. Selezionare **Sfoggia**.
2. Selezionare una categoria di ricerca.
3. Procedere con la selezione finché non si trova il brano desiderato.

■ Selezione di una modalità di riproduzione

Le modalità di ripetizione e di riproduzione casuale possono essere selezionate durante la riproduzione di un brano.

■ Riproduzione casuale/Ripeti

Selezionare più volte l'icona di riproduzione casuale o ripetizione fino a trovare l'opzione della modalità di riproduzione desiderata.

Riproduzione casuale

 (riproduzione casuale disattivata): Modalità di riproduzione casuale su off.

 (riproduzione casuale di tutti i brani): Riproduce tutti i brani contenuti nell'elenco selezionato in ordine casuale.

Ripetizione

 (ripeti disattivato): Modalità di ripetizione su off.



 (ripeti brano): Ripete il brano corrente.

 (ripeti tutti): Ripete tutti i brani.

■ Messa in pausa o ripresa della riproduzione di un brano

Selezionare l'icona Riproduci/Pausa.

■ Come cambiare brano

È possibile selezionare  o  per cambiare brano. Tenere selezionato per spostarsi rapidamente all'interno di un brano.

■ Suono

È possibile regolare le impostazioni audio.

➤ **Regolazione dell'audio** P. 315

Riproduzione da un'unità flash USB

Il sistema audio è in grado di leggere e riprodurre i file audio e video contenuti in un'unità flash USB.

Collegare l'unità flash USB alla porta USB, quindi selezionare la modalità USB.

📁 **Porte USB** P. 297

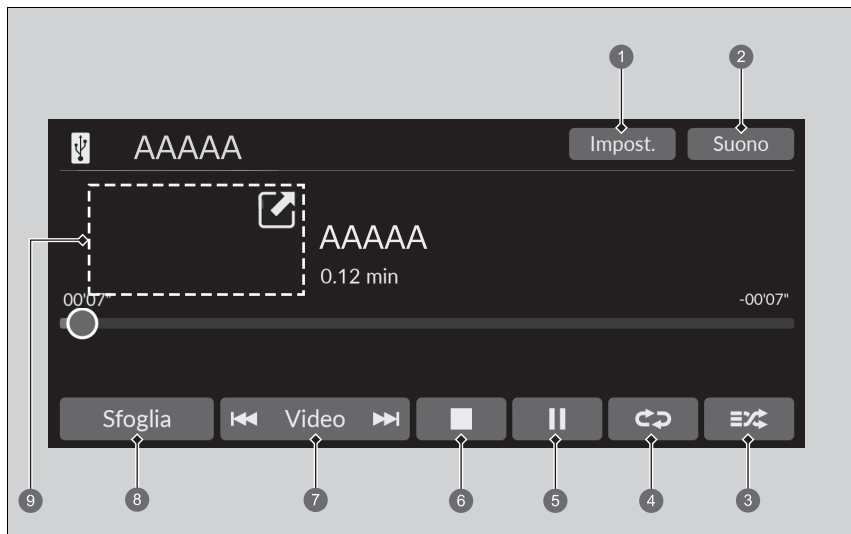

1 **Icona Impost.** (Riproduzione di un video)

2 **Icona Suono**

3 **Icona Casuale**

4 **Icona Ripeti**

5 **Icona Riproduci/Pausa**

6 **Icona Stop** (Riproduzione di un video)

7 **Icone Traccia/Video**

8 **Icona Sfogli**

9 **Copertina** (Riproduzione di un brano musicale)/

Mini lettore (Riproduzione di un video)

▶▶ Riproduzione da un'unità flash USB

È possibile utilizzare i seguenti formati per riprodurre i file audio o i file video presenti in un'unità flash USB.

Durante la riproduzione di un file audio: MP3, WMA, AAC*1, FLAC, PCM/WAVE

Durante la riproduzione di un file video: MP4, AVI, MKV, ASF/WMV

*1: Questa unità è in grado di riprodurre soltanto file in formato AAC registrati con iTunes.

■ Come selezionare un file dall'elenco delle ricerche musicali

È possibile scegliere di visualizzare la schermata dell'elenco delle ricerche musicali.

1. Selezionare **Sfogliare**.
2. Selezionare **Playlist corrente, Musica** o **Video**.
3. Procedere con la selezione finché non si trova il file o video desiderato.

▶▶ Riproduzione da un'unità flash USB

Utilizzare le unità flash USB consigliate.

▶ **Informazioni generali sul sistema audio**

P. 399

I file WMA e AAC protetti tramite sistema DRM (Digital Rights Management) non possono essere riprodotti.

In questo caso il sistema audio visualizza **File non compatibile**, quindi passa alla traccia successiva.

In caso di problemi, potrebbe venire visualizzato un messaggio di errore sulla schermata audio/informazioni.

▶ **iPod/unità flash USB** P. 398

■ Selezione di una modalità di riproduzione

Le modalità di ripetizione e di riproduzione casuale possono essere selezionate durante la riproduzione di un file.

■ Casuale/Ripeti

Selezionare più volte l'icona di riproduzione casuale o di ripetizione fino a trovare l'opzione della modalità di riproduzione desiderata.

Casuale

 (Riproduzione casuale disattivata): modalità di riproduzione casuale su off.

 (riproduzione casuale di tutti i file): riproduce tutti i file in ordine casuale.

 (riproduzione casuale nella cartella): riproduce tutti i file nella cartella corrente in ordine casuale.

Ripetizione



 (ripeti disattivato): modalità di ripetizione su off.

 (ripeti file): ripete il file corrente.

 (ripeti cartella): ripete tutti file nella cartella corrente.

■ Durante la riproduzione di un file video

 (stop): selezionare per interrompere un file.



 / : selezionare  per ridurre una schermata video. Selezionare  per espandere una schermata video.

■ Messa in pausa o ripresa della riproduzione di un file

Selezionare l'icona Riproduci/Pausa.

■ Come cambiare file

Icone Traccia/Video

È possibile selezionare  o  per cambiare file. Tenere selezionato per spostarsi rapidamente all'interno di un file.

■ Suono

È possibile regolare le impostazioni audio.

🔧 **Regolazione dell'audio** P. 315

■ Impostazioni

Consente di cambiare le impostazioni USB durante la riproduzione di un file video.

1. Impostazioni.

2. Selezionare un'opzione.

- **Impostazioni dell'immagine:** Consente di modificare la luminosità della schermata audio/ informazioni. Per azzerare le impostazioni, selezionare **Predef.. (Luminosità/Contrasto/ Livello di nero/Colore/Tonalità)**.
- **Rapporto d'aspetto:** Consente di selezionare la modalità di visualizzazione con un rapporto d'aspetto diverso. (**Originale/Normale*1/Intero/Zoom**)
- **Sovrapponi visualizzazione orologio:** Consente di modificare il layout di visualizzazione dell'orologio. (**In alto a destra*1/In alto a sinistra/In basso a destra/ In basso a sinistra/DISATTIVO**)

*1: Impostazione predefinita

Riproduzione audio *Bluetooth*®

Il sistema audio consente di ascoltare musica dal proprio telefono *Bluetooth* compatibile. Tale funzione è disponibile quando il telefono è abbinato e connesso al sistema telefonico vivavoce (HFT) del veicolo.

🔗 **Configurazione del telefono** P. 387

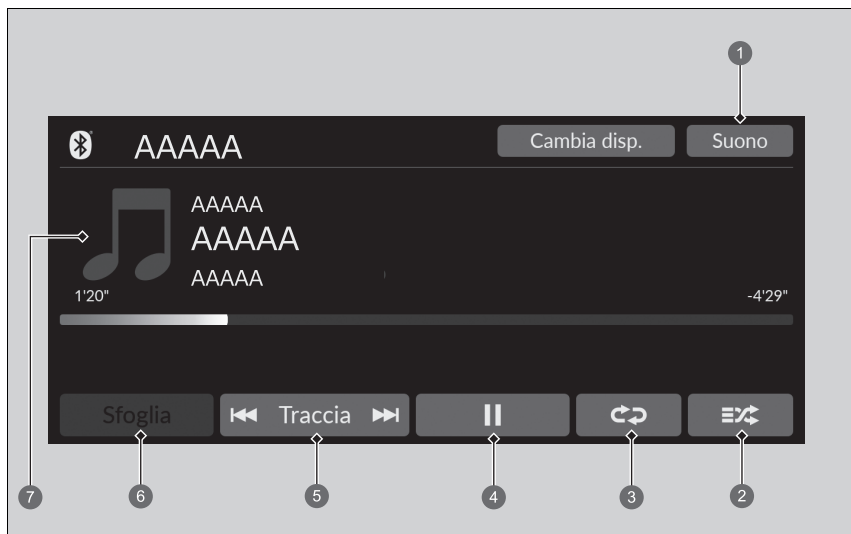

- 1 Icona Suono
- 2 Icona Riproduzione casuale
- 3 Icona Ripeti
- 4 Icona Riproduci/Pausa

- 5 Icone Traccia
- 6 Icona Sfogliata
- 7 Copertina

🔗 Riproduzione audio *Bluetooth*®

Non tutti i telefoni abilitati *Bluetooth* con funzioni audio streaming sono compatibili con il sistema. Per verificare se il telefono è compatibile, chiedere alla concessionaria.

Potrebbe essere illegale eseguire alcune funzioni sui dispositivi dati durante la guida.

Con HFT è possibile utilizzare un solo telefono alla volta. Quando al veicolo è abbinato più di un telefono, il sistema si connette automaticamente al telefono con priorità. È possibile assegnare la priorità a un telefono nell'elenco dei dispositivi *Bluetooth*®.

🔗 **Configurazione del telefono** P. 387

Se al sistema HFT è abbinato più di un telefono, la riproduzione verrà avviata con leggero ritardo.

In alcuni casi, il nome dell'artista, dell'album o della traccia potrebbe non essere visualizzato correttamente.

Su alcuni dispositivi, determinate funzioni potrebbero non essere disponibili.

Se un telefono è attualmente collegato tramite Apple CarPlay o Android Auto, l'audio *Bluetooth*® da quel telefono non sarà disponibile. Tuttavia, se l'altro telefono è collegato al sistema, può essere utilizzato come Audio *Bluetooth*® selezionando la modalità audio.

🔗 **Configurazione del telefono** P. 387

■ Riproduzione di file audio *Bluetooth*®

1. Assicurarsi che il telefono sia abbinato e connesso al sistema.
 **Configurazione del telefono** P. 387
2. Selezionare la modalità audio *Bluetooth*®.

Se il telefono non viene riconosciuto, potrebbe essere già connesso un altro telefono compatibile con il sistema HFT, non compatibile con il sistema audio *Bluetooth*®.

■ Selezione di una modalità di riproduzione

Selezionare più volte l'icona di riproduzione casuale o ripetizione fino a trovare l'opzione della modalità di riproduzione desiderata.

Riproduzione casuale

 (riproduzione casuale disattivata): Modalità di riproduzione casuale su off.

 (riproduzione casuale di tutti i brani): Riproduce tutti i brani contenuti nell'elenco selezionato in ordine casuale.

Ripetizione

 (ripeti disattivato): Modalità di ripetizione su off.

 (ripeti brano): Ripete il brano corrente.

 (ripeti gruppo): Ripete il gruppo corrente.

 (ripeti tutti): Ripete tutti i brani.

■ Per riprodurre o mettere in pausa un file

Selezionare l'icona Riproduci/Pausa.

▶▶ Riproduzione di file audio *Bluetooth*®

Per riprodurre file audio, potrebbe essere necessario agire sul telefono. In questo caso, attenersi alle istruzioni del produttore.

La selezione di un'altra modalità interrompe la riproduzione della musica dal telefono.

È possibile cambiare il telefono collegato selezionando

Cambia dispositivo.

 **Configurazione del telefono** P. 387

■ Ricerca di musica

1. Selezionare **Sfoglia**.
2. Selezionare una categoria di ricerca.
3. Selezionare una voce.
 - ▶ Inizia la riproduzione della selezione.

■ Suono

È possibile regolare le impostazioni audio.

➤ **Regolazione dell'audio** P. 315

» Ricerca di musica

A seconda del dispositivo *Bluetooth*® collegato, alcuni o tutti gli elenchi potrebbero non essere visualizzati.

Connessione Wi-Fi

Questo veicolo è dotato di connettività Wi-Fi. È possibile connettersi a un hotspot Wi-Fi esterno o a un dispositivo di comunicazione. Inoltre, il veicolo può essere utilizzato da altri dispositivi di comunicazione come hotspot Wi-Fi tramite l'unità di comando telematica (TCU).

- Collegare il veicolo a un hotspot Wi-Fi
- Utilizzare il Wi-Fi all'interno del veicolo

Collegare il veicolo a un hotspot Wi-Fi

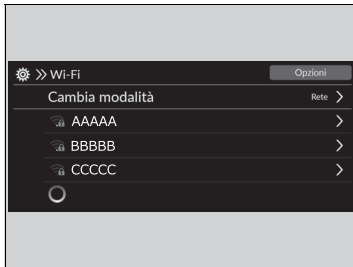

1. Premere il pulsante .
2. Selezionare **Impostazioni generali**.
3. Selezionare **Connessioni**.
4. Selezionare **Wi-Fi**.
5. Selezionare **OK**.
6. Selezionare un punto di accesso dall'elenco delle reti.
 - ▶ Per connettersi a un hotspot non rilevato automaticamente, selezionare **Opzioni**, quindi **Aggiungi rete**.
7. Immettere la password.
 - ▶ Se si seleziona la casella **Usare questa rete per download autom. aggiornam. di sistema**, è possibile impostare la rete da utilizzare per gli aggiornamenti del sistema.
 - ▶ **Aggiornamenti del sistema** P. 317
8. Selezionare **Connetti**.

Disattivazione della connessione Wi-Fi

1. Selezionare **Cambia modalità**.
2. Selezionare **DISATTIVO**.

Connessione Wi-Fi

Wi-Fi e Wi-Fi Direct sono marchi registrati di Wi-Fi Alliance®.



Collegare il veicolo a un hotspot Wi-Fi

Non è possibile eseguire la procedura di impostazione mentre il veicolo è in movimento. Parcheggiare in un luogo sicuro per impostare il sistema audio in modalità Wi-Fi.

Per alcuni gestori di telefonia mobile il tethering e l'uso dei dati dello smartphone sono a pagamento. Verificare il proprio pacchetto di abbonamento per i dati del telefono.

Consultare il manuale del telefono per sapere se il dispositivo ha la funzione di connettività Wi-Fi.

È possibile verificare se la connessione Wi-Fi è attivata o disattivata tramite l'icona  nell'area di stato del sistema. La velocità di trasmissione e altre voci non saranno visualizzate su questa schermata.

▶ **Area di stato** P. 310

In caso di connessione Wi-Fi con il telefono, assicurarsi che l'impostazione Wi-Fi del telefono sia in modalità punto di accesso (tethering).

■ Impostazione del sistema audio come hotspot Wi-Fi

È possibile impostare la rete come hotspot Wi-Fi di questo sistema audio.
Per l'impostazione, utilizzare i passi seguenti.

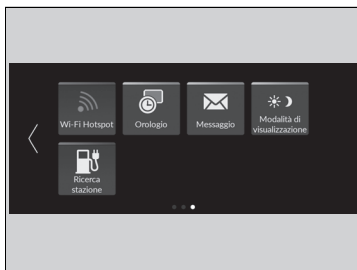

1. Premere il pulsante .
2. Selezionare **Wi-Fi Hotspot**.
 - ▶ Se **Wi-Fi Hotspot** non viene visualizzato sulla schermata Home, selezionare **Tutte le app**.
3. Attivare l'hotspot.
4. Selezionare **Impostazioni**.
 - ▶ Vengono visualizzati **SSID rete** e **Password** ed è possibile modificare le impostazioni.

Per la configurazione sono disponibili le seguenti impostazioni.

- **SSID rete:** Consente di impostare il nome della rete.
- **Password:** Consente di impostare la password per richiedere l'immissione della password durante il collegamento di un dispositivo Wi-Fi a questa rete.
 - ▶ È possibile creare le password utilizzando caratteri alfanumerici e alcuni caratteri speciali.

▣ Impostazione del sistema audio come hotspot Wi-Fi

Caratteri speciali che è possibile utilizzare nelle password.

)	;]	*
#	+	=	\$
,	-	{	&
.	@	'	/
[}	(

Apple CarPlay

Se si collega un iPhone compatibile con Apple CarPlay al sistema tramite la porta USB o in modalità wireless, è possibile utilizzare la schermata audio/informazioni, anziché il display dell'iPhone, per effettuare una chiamata telefonica, ascoltare musica, visualizzare mappe (navigazione) e accedere ai messaggi.

📄 **Porte USB** P. 297



① **Apple CarPlay**

📄 Apple CarPlay

Le immagini qui mostrate (disegni, specifiche, ecc.) possono differire da quelle visualizzate sullo schermo.

Solo iPhone 5 o versioni più recenti con iOS 8.4 o successivi sono compatibili con Apple CarPlay.

Si consiglia di utilizzare il sistema operativo più recente.

Parcheggiare in un posto sicuro prima di collegare il proprio iPhone a Apple CarPlay e avviare le app compatibili.

Mentre si è collegati a Apple CarPlay, le chiamate vengono effettuate unicamente attraverso Apple CarPlay. Se si desidera effettuare una chiamata con il sistema telefonico vivavoce (HFT), disattivare Apple CarPlay.

📄 **Configurazione di Apple CarPlay** P. 345

Quando l'iPhone è collegato a Apple CarPlay, non è possibile utilizzare l'audio *Bluetooth*® o il sistema telefonico vivavoce (HFT). Tuttavia, mentre Apple CarPlay è collegato, è possibile effettuare lo streaming audio tramite *Bluetooth*® da altri telefoni precedentemente associati.



📄 **Configurazione del telefono** P. 387

Apple CarPlay e Android Auto non possono essere eseguiti contemporaneamente.

Per i dettagli sui paesi e le regioni in cui Apple CarPlay è disponibile, e per le informazioni relative alla funzione, fare riferimento alla homepage Apple.

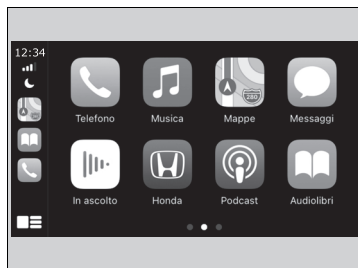
■ Menu Apple CarPlay



- **Telefono**
Consente di accedere alla lista contatti, effettuare telefonate o ascoltare la casella vocale.
- **Musica**
Consente di riprodurre la musica memorizzata sull'iPhone.
- **Mappe**
Consente di visualizzare Apple Maps e di utilizzare la funzione di navigazione allo stesso modo in cui si utilizza sull'iPhone.
- **Messaggi**
Consente di controllare e rispondere ai messaggi di testo o di ascoltare i messaggi.
- **Honda**
Selezionare l'icona Honda per tornare alla schermata Home.
- 
Consente di tornare alla schermata della plancia Apple CarPlay.
- 
Tornare alla schermata del menu Apple CarPlay.

▶ Apple CarPlay

Requisiti e limiti operativi di Apple CarPlay

Apple CarPlay richiede un iPhone compatibile, con una connessione mobile e un piano dati. Si applicherà il piano tariffario del gestore.

Eventuali modifiche dei sistemi operativi, hardware, software e altre tecnologie che sono parte integrante nel garantire la funzionalità di Apple CarPlay, nonché l'introduzione o la modifica di norme governative possono portare alla riduzione o alla cessazione della funzionalità e dei servizi di Apple CarPlay. Honda non può né intende fornire alcuna garanzia sulle future prestazioni e funzionalità di Apple CarPlay.

È possibile utilizzare applicazioni di terze parti se sono compatibili con Apple CarPlay. Fare riferimento alla pagina iniziale Apple per maggiori informazioni sulle applicazioni compatibili.

■ Configurazione di Apple CarPlay

Dopo aver collegato il proprio iPhone al sistema tramite la porta USB o in modalità wireless, utilizzare la procedura seguente per configurare Apple CarPlay. L'uso di Apple CarPlay comporta la trasmissione di certe informazioni relative all'utente e al veicolo (ad esempio la posizione, la velocità e lo stato del veicolo) al proprio iPhone, al fine di migliorare l'esperienza Apple CarPlay. Sarà necessario dare il consenso per la condivisione delle informazioni sulla schermata audio/informazioni.

■ Collegamento di Apple CarPlay alla porta USB tramite il cavo USB

1. Collegare l'iPhone alla porta USB tramite il cavo USB.
 - ▶ **Porte USB** P. 297
 - ▶ Viene visualizzata la schermata di conferma.
2. Selezionare **Sì**.
 - ▶ Se non si desidera collegare Apple CarPlay, selezionare **No**.

È possibile modificare le impostazioni sul consenso nel menu impostazioni **Connessione smartphone**.

☒ Configurazione di Apple CarPlay

È possibile inoltre configurare Apple CarPlay utilizzando il metodo riportato di seguito:



Selezionare Impostazioni generali →
Connessione smartphone → Apple CarPlay →
Selezionare il dispositivo

Uso delle informazioni relative all'utente e al veicolo



L'uso e la manipolazione delle informazioni relative all'utente e al veicolo trasmesse dal/al proprio iPhone tramite Apple CarPlay è disciplinato dai termini e le condizioni di Apple iOS e dall'informativa sulla privacy di Apple.

■ Collegamento di Apple CarPlay in modalità wireless

■ Collegare Apple CarPlay in modalità wireless sulla schermata principale

1. Premere il pulsante .
2. Selezionare **Connessione smartphone**.
3. Selezionare **+ Collega nuovo dispositivo**.
4. Associare l'iPhone al sistema telefonico vivavoce (HFT) del veicolo.
 **Configurazione del telefono** P. 387
5. Selezionare **Sì**.
 - ▶ Se l'iPhone richiede l'autorizzazione per accettare una connessione Apple CarPlay, accettare la connessione.

■ Collegare Apple CarPlay in modalità wireless nell'elenco dei dispositivi Apple CarPlay

1. Premere il pulsante .
2. Selezionare **Impostazioni generali**.
3. Selezionare **Connessione smartphone**.
4. Selezionare **Apple CarPlay**.
5. Selezionare **+ Collega nuovo dispositivo**.
6. Associare l'iPhone al sistema telefonico vivavoce (HFT) del veicolo.
 **Configurazione del telefono** P. 387
7. Selezionare **Sì**.
 - ▶ Se l'iPhone richiede l'autorizzazione per accettare una connessione Apple CarPlay, accettare la connessione.

⌘ Collegamento di Apple CarPlay in modalità wireless

Non è possibile utilizzare contemporaneamente Apple CarPlay e Hotspot wireless. Se si utilizzano Apple CarPlay e Hotspot contemporaneamente, collegare Apple CarPlay con un cavo USB.

■ Collegare Apple CarPlay in modalità wireless nell'elenco dei dispositivi Bluetooth®

1. Premere il pulsante .
2. Selezionare **Impostazioni generali**.
3. Selezionare **Connessioni**.
4. Selezionare **Bluetooth**.
5. Selezionare **+ Collega nuovo dispositivo**.
6. Associare l'iPhone al sistema telefonico vivavoce (HFT) del veicolo.
 ➤ **Configurazione del telefono** P. 387
7. Selezionare la casella su **Apple CarPlay**.
 ▶ Se si seleziona **Apple CarPlay**, non è possibile selezionare **Audio** e **Telefono**.
8. Selezionare **Connetti**.
9. Selezionare **Sì**.
 ▶ Se l'iPhone richiede l'autorizzazione per accettare una connessione Apple CarPlay, accettare la connessione.

■ Collegare Apple CarPlay in modalità wireless con il volante

1. Tenere premuto il pulsante  (microfono) sul volante.
2. Associare l'iPhone al sistema telefonico vivavoce (HFT) del veicolo.
 ➤ **Configurazione del telefono** P. 387
3. Selezionare la casella su **Apple CarPlay**.
 ▶ Se si seleziona **Apple CarPlay**, non è possibile selezionare **Audio** e **Telefono**.
4. Selezionare **Connetti**.
5. Selezionare **Sì**.
 ▶ Se l'iPhone richiede l'autorizzazione per accettare una connessione Apple CarPlay, accettare la connessione.

■ **Collegare Apple CarPlay in modalità wireless all'avvio (quando non è presente alcun telefono associato al sistema)**

1. Impostare la modalità di alimentazione su ACCESSORI o ACCENSIONE.
2. Selezionare **Inizio**.
 - ▶ Se non vi sono dispositivi registrati, verrà visualizzata la schermata di abbinamento *Bluetooth*[®].
 - ▶ Se si seleziona la casella con **Non mostrare nuovamente**, questa schermata non verrà visualizzata.
3. Associare l'iPhone al sistema telefonico vivavoce (HFT) del veicolo.
 - 📄 **Configurazione del telefono** P. 387
4. Selezionare la casella su **Apple CarPlay**.
 - ▶ Se si seleziona **Apple CarPlay**, non è possibile selezionare **Audio** e **Telefono**.
5. Selezionare **Connetti**.
6. Selezionare **Si**.
 - ▶ Se l'iPhone richiede l'autorizzazione per accettare una connessione Apple CarPlay, accettare la connessione.

■ Utilizzo di Apple CarPlay con Siri

Tenere premuto il pulsante  (microfono) per attivare Siri.



1 Pulsante  (microfono)

Tenere premuto per attivare Siri.

Premere nuovamente per disattivare Siri.

Premere e rilasciare per attivare il sistema di riconoscimento vocale standard.

▣ Utilizzo di Apple CarPlay con Siri

Di seguito sono riportati alcuni esempi di domande e comandi per Siri:

- Quali film sono in programmazione oggi?
- Chiama papà al lavoro.
- Che brano è questo?
- Com'è il tempo domani?
- Leggi i messaggi di posta elettronica più recenti.

Per ulteriori informazioni si prega di visitare il sito Web www.apple.com/ios/siri.

Android Auto™

Quando si collega un telefono Android al sistema audio tramite la porta USB, la funzione Android Auto viene avviata automaticamente. Durante il collegamento tramite Android Auto, è possibile utilizzare la schermata audio/informazioni per accedere alle funzioni del telefono, Google Maps (navigazione) e Google Now. La prima volta che si utilizza Android Auto, verrà visualizzato un tutorial sullo schermo.

Si consiglia di seguire l'intero tutorial prima di utilizzare Android Auto, mentre si è parcheggiati in un luogo sicuro.

➤ **Porte USB** P. 297

➤ **Collegamento con abbinamento automatico** P. 352

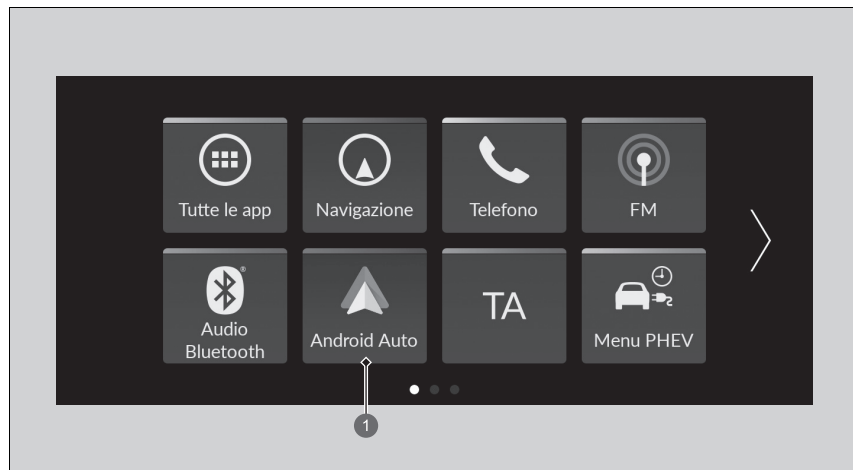

① **Android Auto**

Android Auto™

Le immagini qui mostrate (disegni, specifiche, ecc.) possono differire da quelle visualizzate sullo schermo.

Si consiglia di aggiornare il sistema operativo Android alla versione più recente quando si utilizza Android Auto. Non è possibile utilizzare *Bluetooth* A2DP mentre il telefono è collegato ad Android Auto.

Per utilizzare Android Auto su uno smartphone con Android 9.0 (Pie) o una versione precedente, è necessario scaricare l'app Android Auto da Google Play sul proprio smartphone.

Parcheggiare in un posto sicuro prima di collegare il telefono Android ad Android Auto e di avviare le app compatibili.

Per utilizzare Android Auto, collegare il cavo USB alla porta USB.

➤ **Porte USB** P. 297

Quando il telefono Android è collegato ad Android Auto, non è possibile utilizzare l'audio *Bluetooth*®. Tuttavia, mentre Android Auto è collegato, è possibile effettuare lo streaming audio tramite *Bluetooth*® da altri telefoni precedentemente associati.

➤ **Configurazione del telefono** P. 387

Apple CarPlay e Android Auto non possono essere eseguiti contemporaneamente.

Android Auto è un marchio di Google LLC.

Menu Android Auto

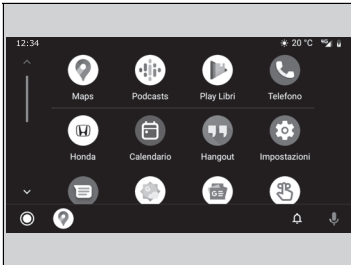

- **Maps**

Consente di visualizzare Google Maps e di utilizzare la funzione di navigazione allo stesso modo in cui si utilizza sul telefono Android. Quando il veicolo è in movimento non è possibile utilizzare la tastiera. Arrestare il veicolo in un luogo sicuro per avviare una ricerca o inserire altre richieste.

- **Telefono**

Consente di effettuare e ricevere chiamate nonché di ascoltare la segreteria telefonica.

- **Esci**



Consente di utilizzare Android Auto tramite la voce.



È possibile controllare le notifiche relative ad Android.

- (pagina iniziale Android Auto)

Consente di visualizzare informazioni utili disposte da Android Auto in semplici schede che si visualizzano solo quando è necessario.

Android Auto™

Per i dettagli sui paesi e le regioni in cui Android Auto è disponibile, e per le informazioni relative alla funzione, fare riferimento alla homepage Android Auto.

Le schermate possono essere differenti a seconda della versione dell'app Android Auto che si sta utilizzando.

Requisiti e limiti operativi di Android Auto

Android Auto richiede un telefono Android compatibile, con una connessione mobile e un piano dati. Si applicherà il piano tariffario del gestore.

Eventuali modifiche dei sistemi operativi, hardware, software e altre tecnologie che sono parte integrante nel garantire la funzionalità di Android Auto, nonché l'introduzione o la modifica di norme governative possono portare alla riduzione o alla cessazione della funzionalità e dei servizi di Android Auto. Honda non può né intende fornire alcuna garanzia sulle future prestazioni e funzionalità di Android Auto.

È possibile utilizzare applicazioni di terze parti se sono compatibili con Android Auto. Fare riferimento alla pagina iniziale Android Auto per maggiori informazioni sulle applicazioni compatibili.

■ Collegamento con abbinamento automatico

Quando si collega un telefono Android all'unità tramite la porta USB, la funzione Android Auto viene avviata automaticamente.

■ Abilitazione di Android Auto

Per abilitare Android Auto dopo aver collegato un telefono al sistema, selezionare **Sì** sulla schermata.

È possibile modificare le impostazioni sul consenso nel menu impostazioni **Connessione smartphone**.

▣ Abilitazione di Android Auto

Inizializzare Android Auto solo dopo aver parcheggiato in un luogo sicuro. La prima volta che Android Auto rileva il telefono, sarà necessario configurare il telefono in modo da consentire l'abbinamento automatico. Fare riferimento al manuale di istruzioni fornito con il telefono.

Dopo aver completato la configurazione iniziale, è possibile utilizzare il metodo riportato di seguito per modificare le impostazioni di Android Auto:

Selezionare Impostazioni generali →

Connessione smartphone → Android Auto →

Selezionare il dispositivo

Uso delle informazioni relative all'utente e al veicolo

L'uso e la manipolazione delle informazioni relative all'utente e al veicolo trasmesse dal/al proprio telefono tramite Android Auto sono disciplinati dall'informativa sulla privacy di Google.

■ Utilizzo di Android Auto con il riconoscimento vocale

Premere e tenere premuto il pulsante  (microfono) per utilizzare la funzione Android Auto con la voce.



1 Pulsante  (microfono)

Premere e tenere premuto per utilizzare la funzione Android Auto con la voce.
Premere e rilasciare per attivare il sistema di riconoscimento vocale standard.

☒ Utilizzo di Android Auto con il riconoscimento vocale

Di seguito sono riportati alcuni esempi di comandi che si possono utilizzare con il riconoscimento vocale:

- Rispondi al messaggio di testo.
- Chiama mia moglie.
- Naviga su Honda.
- Riproduci la mia musica.
- Invia un messaggio di testo a mia moglie.
- Chiama il negozio di fiori.

Per ulteriori informazioni, consultare la pagina iniziale di Android Auto.

È inoltre possibile attivare la funzione di riconoscimento vocale selezionando l'icona  nell'angolo in alto a sinistra della schermata.

Menu PHEV

Le diverse impostazioni della modalità PHEV sulla schermata **Menu PHEV**. Selezionare **Menu PHEV** sulla schermata Home.

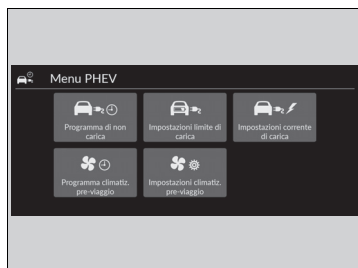

È possibile impostare le seguenti voci.

- Programma di non ricarica
- Impostazioni limite di carica
- Impostazioni corrente di carica
- Programma climatiz. pre-viaggio
- Impostazioni climatiz. pre-viaggio

■ Impostazione del programma di non carica

È possibile impostare un programma di non ricarica.
Selezionare le impostazioni desiderate.

➤ **Utilizzo di un timer** P. 662

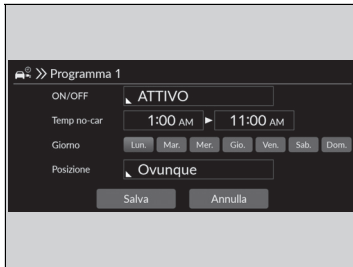

■ Impostazioni limite di carica

È possibile impostare il limite di ricarica.

Selezionare le impostazioni desiderate.

🔗 **Impostazione di carica massima** P. 664

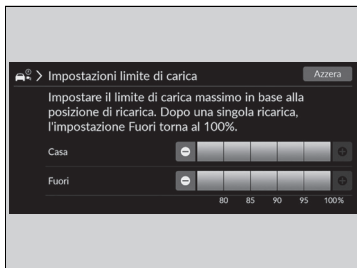

■ Impostazioni corrente di carica

È possibile impostare la corrente di carica.

Selezionare le impostazioni desiderate.

🔗 **Impostazioni corrente di carica** P. 665

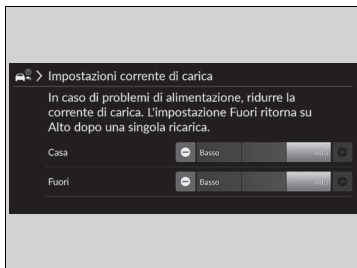

■ Impostazione del programma di climatizzazione pre-viaggio

Il Programma di climatizzazione pre-viaggio attiva il sistema di climatizzazione prima dell'orario di partenza selezionato per avvicinare la temperatura all'interno del veicolo alla temperatura impostata.

È possibile impostare fino a 7 diversi programmi.

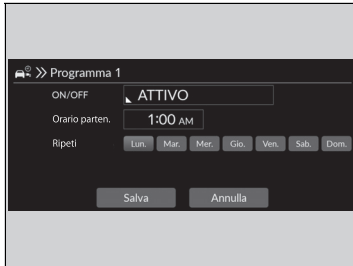

1. Selezionare **ON/OFF**, quindi selezionare le impostazioni per tutte le voci in ordine a partire dall'alto.
2. Selezionare **Salva**.

☒ Impostazione del programma di climatizzazione pre-viaggio

È possibile utilizzare la funzione di climatizzazione pre-viaggio per un massimo di 30 minuti. È possibile impostare una nuova programmazione se è presente un altro programma valido entro quei 30 minuti.

Il sistema non funziona quando il connettore di carica non è collegato.

■ Impostazioni di climatizzazione pre-viaggio

È possibile impostare le impostazioni di climatizzazione pre-viaggio.
Selezionare le impostazioni desiderate.

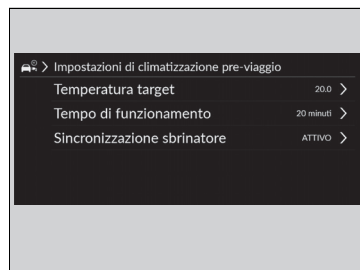

È possibile impostare le seguenti voci.

- **Temperatura target:** Consente di selezionare le regolazioni della temperatura. (Lo ~ 15,5 ~ 22,0*1 ~ 28,5 ~ Hi)
- **Tempo di funzionamento:** Consente di selezionare il tempo di funzionamento. (10 minuti/20 minuti/30 minuti*1)
- **Sincronizzazione sbrinatori:** Le impostazioni di attivazione/disattivazione del funzionamento automatico dello sbrinatori. (ATTIVO*1/DISATTIVO)

*1: Impostazione predefinita

Flusso di potenza

La schermata del flusso di potenza mostra il flusso di potenza del veicolo e l'autonomia in relazione all'alimentazione e al carburante residui.

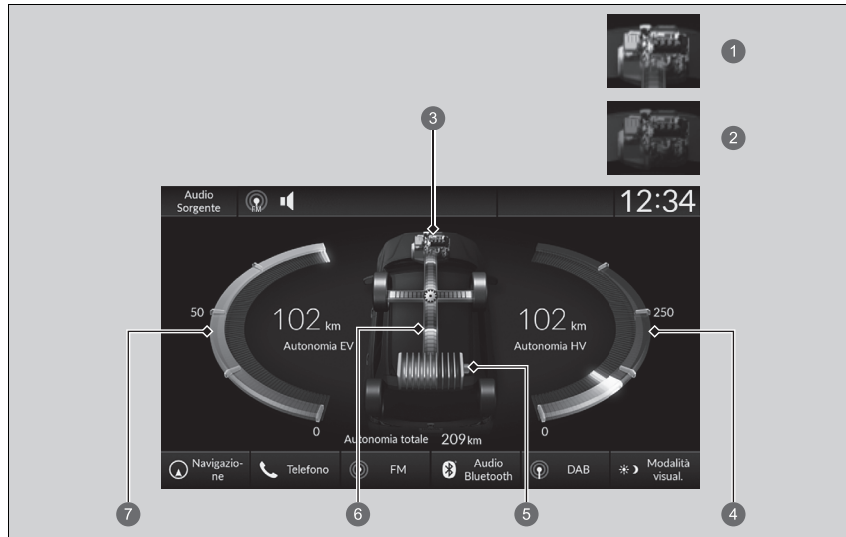

- ① Motore a combustione acceso
- ② Motore a combustione spento
- ③ Motore a combustione
- ④ Autonomia HV
- ⑤ Indicatore livello di carica della batteria ad alta tensione
- ⑥ Flusso di potenza
- ⑦ Autonomia EV

▶▶ Flusso di potenza

Il monitoraggio del flusso di potenza viene visualizzato anche sull'interfaccia informazioni del conducente.

▶ **Monitor flusso potenza** P. 168

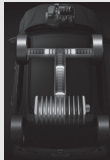
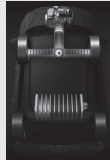

Visualizza il flusso di potenza, indicando cosa sta fornendo alimentazione al veicolo e/o la carica della batteria.

- La spia relativa alla trasmissione di alimentazione viene visualizzata in blu, mentre quella relativa all'operazione di carica della batteria è verde.

Display	Colore delle spie	Stato del veicolo
	Blu	L'alimentazione viene erogata dalla batteria ad alta tensione e dal generatore azionato dal motore.
	Blu	L'alimentazione viene erogata dalla batteria ad alta tensione.
	Blu	L'alimentazione viene erogata dal generatore azionato dal motore.

►► Flusso di potenza

Mentre il motore a combustione fornisce propulsione direttamente alle ruote, l'icona  viene visualizzata sul monitoraggio del flusso di potenza sullo schermo.

Display	Colore delle spie	Stato del veicolo
	Blu e verde	L'alimentazione viene erogata direttamente dal motore e la batteria ad alta tensione viene ricaricata dal generatore azionato dal motore.
	Verde	La batteria ad alta tensione viene ricaricata mediante la frenata rigenerativa.
	Verde	La batteria ad alta tensione viene caricata dal generatore azionato dal motore.

Funzioni personalizzate

Utilizzare la schermata audio/informazioni per personalizzare alcune funzioni.

■ Come personalizzare le impostazioni generali

Con la modalità di alimentazione su ACCENSIONE, selezionare **Impostazioni generali**, quindi selezionare una voce di impostazione.

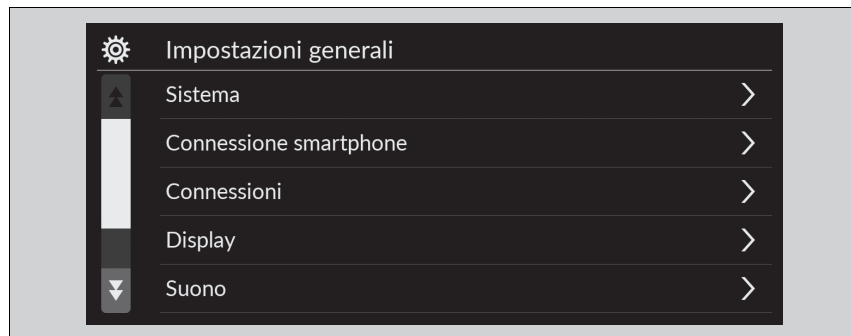

- **Sistema** ► P. 363
- **Connessione smartphone** ► P. 365
- **Connessioni** ► P. 366
- **Display** ► P. 367
- **Suono** ► P. 367
- **Telecamera** ► P. 368
- **Comando vocale** ► P. 369

► Funzioni personalizzate

Quando si personalizzano le impostazioni, assicurarsi che il veicolo sia completamente fermo e portare il cambio su **P**.

■ Sistema

Funzioni personalizzabili		Descrizione	Impostazioni selezionabili	
Data e ora	Data e ora automatiche	Selezionare ATTIVO per consentire al GPS di regolare automaticamente l'orologio. Selezionare DISATTIVO per annullare questa funzione.	ATTIVO*1/DISATTIVO	
	Impostazione data e ora	Imposta la data	Consente di regolare la data. ☒ Regolazione dell'orologio P. 312	Giorno/Mese/Anno
		Imposta l'ora	Consente di regolare l'ora. ☒ Regolazione dell'orologio P. 312	Ora/Minuto AM/PM
	Fuso orario	Fuso orario automatico	Consente di impostare il sistema audio in modo da regolare automaticamente l'orologio durante la guida in luoghi con un fuso orario diverso.	ATTIVO*1/DISATTIVO
		(Selezionare il fuso orario)	Consente di cambiare il fuso orario manualmente.	—
	Ora legale automatica	Consente di impostare l'aggiornamento dell'orologio in base all'ora legale.	ATTIVO*1/DISATTIVO	
	Formato data	Consente di selezionare un formato della data.	MM/GG/AAAA/ GG/MM/AAAA*1/ AAAA/MM/GG	
	Formato ora	Consente di selezionare un formato dell'ora.	12-H*1/24-H	

*1: Impostazione predefinita

Funzioni personalizzabili	Descrizione	Impostazioni selezionabili
Lingua	Consente di modificare separatamente la lingua dell'interfaccia informazioni del conducente e della schermata audio/informazioni.	English *1 Vedere le altre lingue selezionabili sullo schermo.
Sensibilità pannello a sfioramento	Consente di impostare la sensibilità dello schermo del pannello a sfioramento.	Alto/Normale *1
Volumi sistema	Suoni sistema	Consente di impostare il livello del volume dei suoni del sistema. —
	Sintesi vocale	Consente di impostare il livello del volume della sintesi vocale. —
	Guida sistema di navigazione	Consente di impostare il livello del volume della guida del sistema di navigazione. —
	Chiamate telefoniche	Consente di impostare il livello del volume delle chiamate telefoniche. —
	Predefinito	Consente di riportare le impostazioni Volumi sistema ai valori predefiniti.
Condivisione dati posizione e veicolo	Condivisione dati posizione e veicolo Attiva e disattiva l'impostazione di condivisione dei dati. 📄 Avvio P. 294	ATTIVO/DISATTIVO *1
Rifornimento consigliato	Attiva e disattiva la funzione di rifornimento consigliato. 📄 Rifornimento consigliato P. 414	ATTIVO *1/ DISATTIVO



*1: Impostazione predefinita

Funzioni personalizzabili		Descrizione	Impostazioni selezionabili
Info	Stato		
	Informazioni legali		
	Numero modello	Consente di visualizzare le voci di impostazione di Android.	—
	Versione Android		
	Versione Kernel		
	Numero build		
Ripristina	Consente di ripristinare tutte le impostazioni di fabbrica. <input checked="" type="checkbox"/> Ripristino di tutte le impostazioni predefinite P. 379	Continua/Annulla	
Informazioni dettagliate	Gestore app	Consente di visualizzare la memoria del sistema e le informazioni sulle app.	—

■ **Connessione smartphone**

Funzioni personalizzabili		Descrizione	Impostazioni selezionabili
Apple CarPlay	+ Collega nuovo dispositivo	Consente di abbinare un nuovo telefono a Apple CarPlay. <input checked="" type="checkbox"/> Configurazione del telefono P. 387	—
	(Dispositivi salvati)	Consente di collegare, scollegare o eliminare un telefono abbinato. <input checked="" type="checkbox"/> Configurazione del telefono P. 387	—
Android Auto	(Dispositivi salvati)	Consente di collegare, scollegare o eliminare un telefono abbinato. <input checked="" type="checkbox"/> Configurazione del telefono P. 387	—

■ **Connessioni**

	Funzioni personalizzabili	Descrizione	Impostazioni selezionabili	
Wi-Fi	Cambia modalità	Consente di modificare la modalità Wi-Fi.	Rete/Smartphone^{*2}/ DISATTIVO^{*1}	
	(Reti disponibili/dispositivi collegati)	Consente di visualizzare le reti disponibili o i dispositivi attualmente collegati.	—	
	Opzioni	Aggiungi rete	Consente di aggiungere una nuova rete per la connessione Wi-Fi.	—
		Reti salvate	Consente di salvare una rete collegata.	—
	Configurazione	SSID rete	Consente di impostare il nome della rete.	—
		Sicurezza	Consente di visualizzare la protezione della rete.	—
		Password	Consente di impostare la password per richiedere l'immissione della password durante il collegamento di un dispositivo Wi-Fi alla rete.	—
	Banda Wi-Fi	Consente di visualizzare la banda Wi-Fi.	—	
Bluetooth	Bluetooth	Consente di attivare e disattivare la connessione <i>Bluetooth</i> [®] .	ATTIVO^{*1}/DISATTIVO	
	Opzioni	Dispositivo prioritario	Visualizza il dispositivo prioritario.	—
		+ Collega nuovo dispositivo	Consente di abbinare un nuovo telefono al sistema HFT.  Configurazione del telefono P. 387	—
	(Dispositivi salvati)	Consente di collegare, scollegare o eliminare un telefono abbinato.  Configurazione del telefono P. 387	—	

*1: Impostazione predefinita

*2: Viene visualizzato solo quando Apple CarPlay è collegato in modalità wireless.

■ Display

Funzioni personalizzabili	Descrizione	Impostazioni selezionabili
Luminosità	Consente di modificare la luminosità della schermata audio/informazioni.	—
Contrasto	Consente di modificare il contrasto della schermata audio/informazioni.	—
Livello di nero	Consente di modificare il livello di nero della schermata audio/informazioni.	—
Predefinito	Consente di ripristinare tutte le impostazioni personalizzate relative alla luminosità, al contrasto e al livello di nero.	—

* 1: Impostazione predefinita

■ Suono

Funzioni personalizzabili	Descrizione	Impostazioni selezionabili
Bassi / acuti	Toni acuti	Consente di regolare le impostazioni del suono degli altoparlanti audio. <input checked="" type="checkbox"/> Regolazione dell'audio P. 315
	Toni medi	
	Toni bassi	
Zone audio e bilanciamento / dissolvenza		—
Bose Centerpoint		
Bose Dynamic Speed Compensation		

■ Telecamera

Funzioni personalizzabili		Descrizione	Impostazioni selezionabili
LaneWatch	Mostra con indicatore di direzione	Consente di selezionare se attivare il display LaneWatch quando si aziona la leva degli indicatori di direzione per indicare una svolta a sinistra* ² /destra* ³ . ➤ LaneWatch P. 475	ATTIVO*¹/DISATTIVO
	Visual. ora dopo disatt. ind. dir.	Consente di modificare la durata dell'attivazione del display LaneWatch dopo il ritorno al centro della leva degli indicatori di direzione. ➤ LaneWatch P. 475	0 secondi*¹/2 secondi
	Mostra linea di riferimento	Consente di selezionare l'attivazione delle linee di riferimento sul monitor LaneWatch. ➤ LaneWatch P. 475	ATTIVO*¹/DISATTIVO

*1: Impostazione predefinita

*2: Versione con guida a destra

*3: Versione con guida a sinistra

Funzioni personalizzabili		Descrizione	Impostazioni selezionabili
Videocamera multipla	Linee guida	Linee guida fisse Mostra le linee guida che non si spostano con il volante. 📄 Telecamera multipla P. 613	ATTIVO*¹/DISATTIVO
		Linee guida dinamiche Mostra le linee guida che si spostano con il volante. 📄 Telecamera multipla P. 613	ATTIVO*¹/DISATTIVO
	Personalizza	Mostra dopo disinnesto retromarcia Consente di selezionare se visualizzare l'immagine della telecamera frontale dopo il passaggio da R a D .	ATTIVO/DISATTIVO*¹
		Visual. autom. se rilevato un ostacolo Visualizza l'immagine della telecamera frontale quando un sensore di parcheggio rileva un ostacolo.	ATTIVO*¹/DISATTIVO
Monitor per vettura in arrivo lateralmente		Mostra le frecce sull'immagine della telecamera posteriore per indicare i veicoli in arrivo lateralmente. 📄 Monitor per vettura in arrivo lateralmente P. 608	ATTIVO*¹/DISATTIVO

* 1: Impostazione predefinita

■ Comando vocale

Funzioni personalizzabili		Descrizione	Impostazioni selezionabili
Modalità di comando vocale		Consente di selezionare una modalità della schermata del portale vocale 📄 Funzionamento dei comandi vocali*¹ P. 301	Assist/Normale*¹

* 1: Impostazione predefinita

■ Come personalizzare le impostazioni del veicolo

Con la modalità di alimentazione su ACCENSIONE, selezionare **Impostazioni veicolo**, quindi selezionare una voce di impostazione.



- **Sistema controllo pressione pneumatici** ➤ P. 371
- **Impost. Sist. Assist. Guida** ➤ P. 371
- **Impostazione misuratore/HUD** ➤ P. 373
- **Impostazione posizione guida** ➤ P. 375
- **Impostazione accesso senza chiavi** ➤ P. 375
- **Impostazione luci** ➤ P. 376
- **Impostazione porte/finestrini** ➤ P. 377
- **Impostazione portellone elettrico** ➤ P. 377
- **Predictive Eco Assist** ➤ P. 378
- **Promemoria del controllo del livello dell'olio motore** ➤ P. 378
- **Informazioni sulla manutenzione*** ➤ P. 378

▶▶ Come personalizzare le impostazioni del veicolo

Se **Impostazioni veicolo** non viene visualizzato sulla schermata iniziale, selezionare **Tutte le app**. È possibile cambiare le icone visualizzate sulla schermata iniziale.

➤ **Funzione di collegamento app** P. 305

■ Sistema controllo pressione pneumatici

Funzioni personalizzabili	Descrizione	Impostazioni selezionabili
Sistema controllo pressione pneumatici	Annulla/calibra il sistema di avvertenza sgonfiaggio. ☒ Sistema avviso perdita di pressione P. 469	Calibra/Annulla

■ Impost. Sist. Assist. Guida

Funzioni personalizzabili	Descrizione	Impostazioni selezionabili
Segnalazione distanza veicolo che precede	Consente di selezionare la distanza di avviso visivo e acustico di impatto frontale. ☒ Sistema di frenata riduzione impatto (CMBS) P. 484	Lontano/Normale*¹/Vicino
Avviso sul parabrezza	Consente di attivare/disattivare il lampeggio di avviso della spia sul parabrezza.	ATTIVO*¹/DISATTIVO
Avviso vett in arrivo front attiv su Head-up display	Consente di attivare/disattivare l'avviso di vettura in arrivo frontalmente sull'head up display.	ATTIVO*¹/DISATTIVO
Velocità in curva di ACC	Consente di selezionare la velocità in curva del controllo velocità di crociera.	Più lenta/Media*¹/Più veloce/ Decelerazione disattivata
ACC avviso acustico vettura che precede	Consente di attivare/disattivare il segnale acustico emesso quando il veicolo entra o esce dalla gamma del regolatore di velocità adattativo. ☒ Controllo velocità di crociera adattativo (ACC) con adattamento velocità ad andatura lenta P. 525	ATTIVO/DISATTIVO*¹
Previsione cambio corsia ACC	Consente di attivare e disattivare la funzione di previsione cambio corsia ACC. ☒ Funzione di controllo velocità di crociera adattivo intelligente P. 548	ATTIVO*¹/DISATTIVO

* 1: Impostazione predefinita

Funzioni personalizzabili	Descrizione	Impostazioni selezionabili
Impostazione per la riduzione del rischio di allontanamento dalla corsia	Consente di selezionare la modalità operativa del sistema di riduzione del rischio di allontanamento dalla corsia. ➤ Sistema per la riduzione del rischio di allontanamento dalla corsia P. 510	Anticipato/Normale/Ritardato *1
Allarme sistema mantenimento corsia	Consente di attivare e disattivare i segnali acustici di sospensione del sistema LKAS e del sistema Traffic Jam Assist. ➤ Sistema di mantenimento corsia (LKAS) P. 551 ➤ Traffic Jam Assist P. 563	ATTIVO/DISATTIVO *1
Sistema di assistenza attiva al cambio di corsia	Consente di selezionare On/Off per attivare il sistema di assistenza attiva al cambio di corsia.	ATTIVO *1/ DISATTIVO
Riduzione d'impatto cambio di corsia	Consente di selezionare la modalità di funzionamento della riduzione d'impatto cambio di corsia.	Servosterzo, avviso acustico e visivo *1/ Solo avviso acustico e visivo/Solo allarme visivo
Visualizzazione sistema riconoscimento segnali stradali	Visualizza il sistema di riconoscimento della segnaletica stradale sul quadro strumenti. ➤ Sistema di riconoscimento della segnaletica stradale P. 578	Display *1/ Nessuno
Avvisatore acustico cambiamento segnale limite velocità	Consente di attivare/disattivare l'avvisatore acustico quando le informazioni sul segnale del limite velocità vengono modificate. ➤ Sistema di riconoscimento della segnaletica stradale P. 578	ATTIVO/DISATTIVO *1
Monitoraggio attenzione conducente	Cambia l'impostazione per il monitoraggio dell'attenzione del conducente. ➤ Monitoraggio attenzione conducente P. 175	DISATTIVO/Solo avviso tattile/Avviso tattile e acustico *1

*1: Impostazione predefinita

Funzioni personalizzabili	Descrizione	Impostazioni selezionabili
Inserim freno staz dopo assist parch Honda	Applica automaticamente il freno di stazionamento al termine delle manovre del sistema Honda Parking Pilot. <input checked="" type="checkbox"/> Honda Parking Pilot P. 627	ATTIVO*¹/DISATTIVO
Avvis acustico rilev spazio assist parch Honda	Consente di attivare/disattivare l'avvisatore acustico azionato quando il sistema Honda Parking Pilot rileva uno spazio di parcheggio disponibile. <input checked="" type="checkbox"/> Honda Parking Pilot P. 627	ATTIVO*¹/DISATTIVO
Impostazione sensore posteriore	Consente di selezionare l'attivazione o disattivazione del sensori di parcheggio posteriori. Questa selezione influisce anche sul controllo freni bassa velocità posteriore, se in dotazione. <input checked="" type="checkbox"/> Sistema sensori di parcheggio P. 603 <input checked="" type="checkbox"/> Controllo freni bassa velocità P. 498	ATTIVO*¹/DISATTIVO

*1: Impostazione predefinita

■ Impostazione misuratore/HUD

Funzioni personalizzabili	Descrizione	Impostazioni selezionabili
Messaggio di allerta	Consente di selezionare se visualizzare il messaggio di allerta. <input checked="" type="checkbox"/> Messaggi di allerta e informazione sull'interfaccia informazioni del conducente P. 140	ATTIVO/DISATTIVO*¹
Regolare display temperatura esterna	Selezionare per regolare il valore della temperatura esterna di qualche grado. <input checked="" type="checkbox"/> Temperatura esterna P. 161	-3°C ~ ±0°C*¹ ~ +3°C
Mod.tà azzeramento viaggio A	Consente di selezionare il tempo di azzeramento dell'itinerario A. <input checked="" type="checkbox"/> Autonomia / Carburante / Contachilometri parziale P. 169 <input checked="" type="checkbox"/> Velocità/Tempo/Contachilometri parziale P. 172	Dopo rifornimento pieno/Durante la carica/Allo spegnimento del motore/ Azzeramento manuale*¹

*1: Impostazione predefinita

Funzioni personalizzabili	Descrizione	Impostazioni selezionabili
Mod.tà azzeramento viaggio B	Consente di selezionare il tempo di azzeramento dell'itinerario B. <input checked="" type="checkbox"/> Autonomia / Carburante / Contachilometri parziale P. 169 <input checked="" type="checkbox"/> Velocità/Tempo/Contachilometri parziale P. 172	Dopo rifornimento pieno/Durante la carica/Allo spegnimento del motore/Azzeramento manuale*¹
Controllo volume segnali acustici	Consente di modificare il livello del volume di tutti gli avvisi del sistema, della spia e dell'avviso di apertura portiere.	Max/Mid*¹/Min
Suono avviso retromarcia inserita	Consente di attivare/disattivare il suono avviso retromarcia inserita.	ATTIVO*¹/DISATTIVO
Retroillum. efficienza energetica guida	Consente di attivare e disattivare la funzione indicatore stile di guida.	ATTIVO*¹/DISATTIVO
Display direzioni percorso	Consente di scegliere se attivare/disattivare gli avvisi a comparsa per la navigazione turn-by-turn sul parabrezza o nel display della strumentazione con il display HUD disattivato. <input checked="" type="checkbox"/> Indicazioni di svolta progressive P. 173	ATTIVO*¹/DISATTIVO
Unità di misura velocità/distanza	Consente di selezionare le unità del computer di viaggio. <input checked="" type="checkbox"/> Unità di misura velocità/distanza P. 181	Versione con guida a sinistra km/h · km*¹/mph · miles Versione con guida a destra km/h · km/mph · miles*¹
Promemoria sedili posteriori	Consente di attivare e disattivare la funzione di promemoria sedile posteriore.	ATTIVO*¹/DISATTIVO

*1: Impostazione predefinita

■ Impostazione posizione guida

Funzioni personalizzabili	Descrizione	Impostazioni selezionabili
Link memoria posizione	Consente di attivare e disattivare il sistema di memorizzazione della posizione di guida.	ATTIVO*¹/DISATTIVO
Spostamento posizione sedile all'ingresso/uscita	Consente di spostare il sedile indietro quando si sale/scende dal veicolo. Consente di modificare l'impostazione di questa funzione.	ATTIVO*¹/DISATTIVO

* 1: Impostazione predefinita

■ Impostazione accesso senza chiavi

Funzioni personalizzabili	Descrizione	Impostazioni selezionabili
Modalità apertura porte	Consente di scegliere le portiere da sbloccare quando si afferra la maniglia della portiera lato guida.	Solo porta lato guida*¹/ Tutte le porte
Lampeggio accesso senza chiavi	Fa sì che alcune luci esterne lampeggino quando si bloccano/sbloccano le portiere.	ATTIVO*¹/DISATTIVO

* 1: Impostazione predefinita

■ Impostazione luci

Funzioni personalizzabili	Descrizione	Impostazioni selezionabili
Adaptive Driving Beam	Consente di attivare/disattivare la funzione Adaptive Driving Beam.	ATTIVO*¹/DISATTIVO
Durata attenuazione luci interne	Consente di selezionare l'intervallo di tempo in cui le luci interne restano accese dopo la chiusura delle portiere. ➤ Luci interne P. 265	60sec/30sec*¹/15sec
Temporizzatore automatico spegnimento fari	Consente di selezionare l'intervallo di tempo in cui le luci esterne restano accese dopo la chiusura della portiera del conducente. ➤ Funzione spegnimento luci automatico P. 235	60sec/30sec/15sec*¹/0sec
Integrazione fari con tergicristalli	Consente di scegliere se attivare/disattivare la funzione dei fari e il funzionamento dei tergicristalli quando i fari sono impostati su AUTO . ➤ Integrazione fari con tergicristalli P. 235	ATTIVO*¹/DISATTIVO

*1: Impostazione predefinita

■ Impostazione porte/finestrini

Funzioni personalizzabili	Descrizione	Impostazioni selezionabili
Modalità sblocco chiave e telecomando	Consente di configurare lo sblocco della portiera lato conducente o di tutte le portiere alla prima pressione del telecomando o della chiave incorporata.	Solo porta lato guida*1/ Tutte le porte
Preimpostazione blocco*	Consente di attivare/disattivare la funzione di preimpostazione blocco.	ATTIVO*1/DISATTIVO
Avviso chiusura senza chiave	Consente di attivare/disattivare il lampeggio delle luci esterne quando le portiere vengono bloccate/sbloccate tramite telecomando. <input checked="" type="checkbox"/> Utilizzo del telecomando P. 200	ATTIVO*1/DISATTIVO
Chiusura automatica specchio retrovisore	Consente di selezionare la chiusura automatica dello specchietto retrovisore.	ATTIVO*1/DISATTIVO
Comando a distanza finestrini	Consente di modificare le impostazioni per la funzione di comando a distanza finestrini.	ATTIVO*1/DISATTIVO

*1: Impostazione predefinita

■ Impostazione portellone elettrico

Funzioni personalizzabili	Descrizione	Impostazioni selezionabili
Mod. apertura senza chiave	Consente di modificare l'impostazione senza per l'apertura del portellone elettrico.	Sempre*1/Quando sbloccato
Azionamento apertura maniglia est.	Consente di modificare l'impostazione per aprire il portellone elettrico dalla maniglia esterna del portellone stesso.	ATTIVO (Alim./Manuale)*1/ DISATTIVO (Solo man.)
Accesso mani libere	Consente di modificare l'impostazione per aprire portellone elettrico mediante un rapido movimento del piede verso l'interno e verso l'esterno sotto il paraurti posteriore.	ATTIVO*1/DISATTIVO

*1: Impostazione predefinita

* Non disponibile su tutti i modelli

■ **Predictive Eco Assist**

Funzioni personalizzabili	Descrizione	Impostazioni selezionabili
Predictive Eco Assist	Consente di attivare e disattivare la funzione Predictive Eco Assist.	ATTIVO*¹/DISATTIVO

*1: Impostazione predefinita

■ **Promemoria del controllo del livello dell'olio motore**

Funzioni personalizzabili	Descrizione	Impostazioni selezionabili
Promemoria del controllo del livello dell'olio motore	Consente di azzerare il promemoria controllo del livello dell'olio motore.	Azzer/Annulla

■ **Informazioni sulla manutenzione***

Funzioni personalizzabili	Descrizione	Impostazioni selezionabili
Informazioni sulla manutenzione	Consente di azzerare le informazioni sulla manutenzione. ➤ Sistema promemoria di manutenzione* P. 674	Sel. voci da azzerare

Ripristino di tutte le impostazioni predefinite

Ripristino delle impostazioni di fabbrica di tutte le impostazioni di menu e personalizzate.

Ripristino delle impostazioni generali predefinite

1. Premere il pulsante .
2. Selezionare **Impostazioni generali**.
3. Selezionare **Sistema**.
4. Selezionare **Ripristina**.
 - ▶ Viene visualizzato un messaggio di conferma sullo schermo.
5. Selezionare **Continua** per azzerare le impostazioni.
6. Selezionare **Continua** nuovamente per azzerare le impostazioni.
 - ▶ Il sistema si riavvia.

Ripristino delle impostazioni predefinite del veicolo

1. Premere il pulsante .
2. Selezionare **Impostazioni veicolo**.
3. Selezionare **Predef.**
4. Selezionare **Sì**.

⌘ Ripristino di tutte le impostazioni predefinite

Quando si consegna il veicolo a terzi, azzerare tutte le impostazioni per ritornare alle impostazioni predefinite e cancellare tutti i dati personali.

Se si esegue **Ripristina**, tale operazione ripristinerà tutte le impostazioni di fabbrica delle app preinstallate.

Sistema telefonico vivavoce

Il sistema telefonico vivavoce (HFT) consente di effettuare e ricevere telefonate utilizzando il sistema audio del veicolo senza toccare il telefono cellulare.

■ Pulsanti HFT

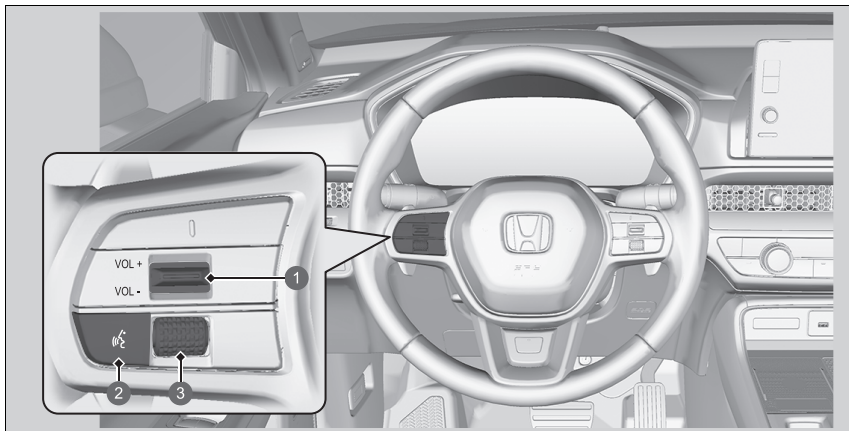

- 1 Interruttore **VOL +**/**VOL -** (Volume)
- 2 Pulsante  (microfono)
- 3 Manopola di selezione sinistra

☒ Sistema telefonico vivavoce

Posizionare il telefono dove è possibile garantire una buona ricezione.

Per utilizzare l'HFT, è necessario disporre di un telefono cellulare compatibile *Bluetooth*. Per visualizzare l'elenco dei telefoni compatibili, le procedure di abbinamento e le caratteristiche speciali, rivolgersi a una concessionaria o alla propria concessionaria Honda.

Per utilizzare il sistema, l'impostazione **Bluetooth** deve essere **ATTIVO**.

☒ Configurazione del telefono P. 387

Consigli per l'utilizzo dei comandi vocali

- Indirizzare le bocchette lontano dal tetto e vicino ai finestrini poiché il rumore proveniente da esse potrebbe interferire con i microfoni.
- Premere il pulsante  quando si desidera chiamare un numero utilizzando un nome della rubrica telefonica o un numero. Parlare in maniera chiara e naturale dopo il segnale acustico.
- Se il microfono rileva altre voci oltre alla propria, il comando potrebbe essere interpretato in maniera errata.
- È possibile modificare il livello del volume tramite il volume del sistema audio.

Se nel sistema non sono presenti voci dei contatti preferiti, sulla schermata viene visualizzata la notifica a comparsa.

☒ Contatti preferiti P. 392

Pulsante  (**microfono**): Premere per accedere al Portale vocale.

Manopola di selezione sinistra: Ruotare verso l'alto o verso il basso per selezionare  (telefono) sull'interfaccia informazioni del conducente, quindi premere la manopola di selezione sinistra.

Quando si riceve una chiamata, sull'interfaccia informazioni del conducente viene visualizzata la schermata della chiamata in arrivo. È possibile rispondere alla chiamata utilizzando la manopola di selezione sinistra.

 **Ricevimento di una chiamata** P. 396

▶▶ Sistema telefonico vivavoce

Tecnologia wireless *Bluetooth*®

Il nome e i loghi *Bluetooth*® sono marchi registrati di proprietà di *Bluetooth SIG, Inc.*; l'utilizzo di tali marchi da parte di Honda Motor Co., Ltd. è concesso in licenza. Altri marchi registrati e denominazioni commerciali sono di proprietà dei rispettivi proprietari.

Limitazioni all'HFT

Una chiamata in arrivo sull'HFT interrompe le attività del sistema audio, che verranno riprese al termine della chiamata stessa.

■ Display dello stato dell'HFT

La schermata audio/informazioni avverte quando è presente una chiamata in arrivo.

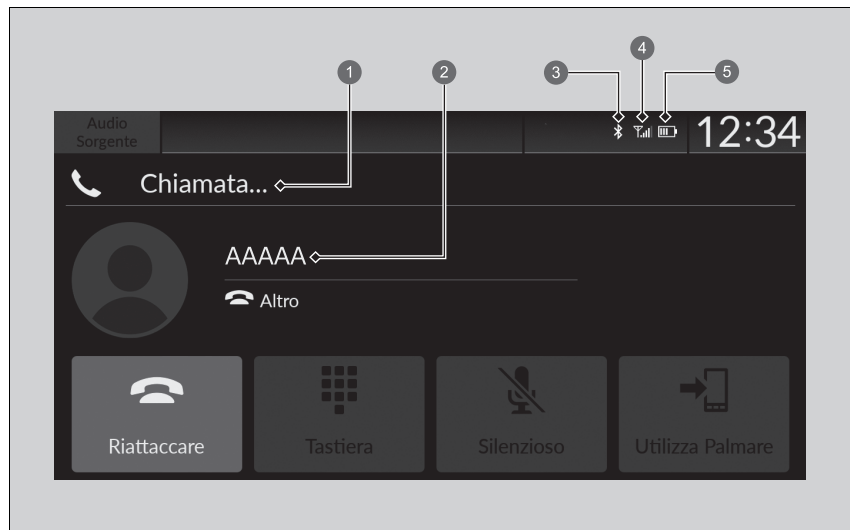

- 1 Modalità HFT
- 2 Nome del chiamante (se registrato)/numero del chiamante (se non registrato)
- 3 Spia *Bluetooth*[®]
Viene visualizzato quando il telefono è collegato al sistema HFT.
- 4 Potenza del segnale
- 5 Stato del livello batteria

» Display dello stato dell'HFT

Le informazioni visualizzate sulla schermata audio/informazioni variano in base al modello del telefono.

■ Limitazioni per il funzionamento manuale

Alcune funzioni manuali sono disabilitate o non operative durante il movimento del veicolo. Non è possibile selezionare un'opzione disabilitata fino all'arresto del veicolo.

Mentre il veicolo è in movimento, è possibile chiamare solo i nomi della rubrica telefonica o i numeri precedentemente memorizzati utilizzando i comandi vocali.

➤ **Contatti preferiti** P. 392

■ Menu HFT

Per poter utilizzare il sistema, la modalità di alimentazione deve trovarsi su ACCESSORI o ACCENSIONE. Selezionare **Telefono** per visualizzare la schermata del telefono.

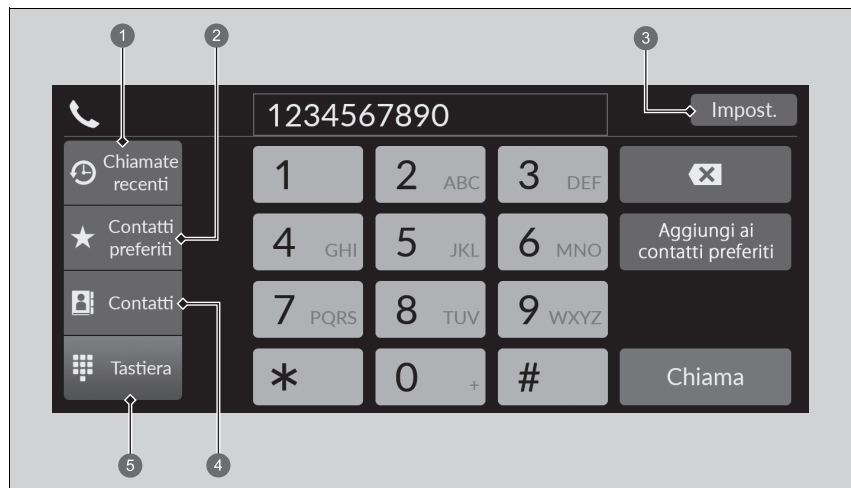

- ① Chiamate recenti
- ② Contatti preferiti
- ③ Impost.
- ④ Contatti
- ⑤ Tastiera

▶▶ Menu HFT

Durante la guida, alcune funzioni sono limitate.

Chiamate recenti: Consente di visualizzare le ultime chiamate effettuate, ricevute e perse.

➤ **Effettuare una chiamata utilizzando la chiamate recenti** P. 394

Contatti preferiti: Consente di comporre il numero selezionato nella voce Contatti preferiti.

➤ **Effettuare una chiamata utilizzando una voce dei contatti preferiti** P. 394

Impost.: Consente di modificare le impostazioni del telefono.

➤ **Schermata delle impostazioni del telefono** P. 386

Contatti: Consente di visualizzare la rubrica telefonica del telefono abbinato.

➤ **Effettuare una chiamata utilizzando la rubrica importata** P. 395

Tastiera: Consente di inserire un numero telefonico da chiamare.

➤ **Effettuare una chiamata utilizzando il numero di telefono** P. 395

■ Schermata delle impostazioni del telefono

Per visualizzare la schermata delle impostazioni del telefono, selezionare **Impostazioni** nella schermata del telefono.

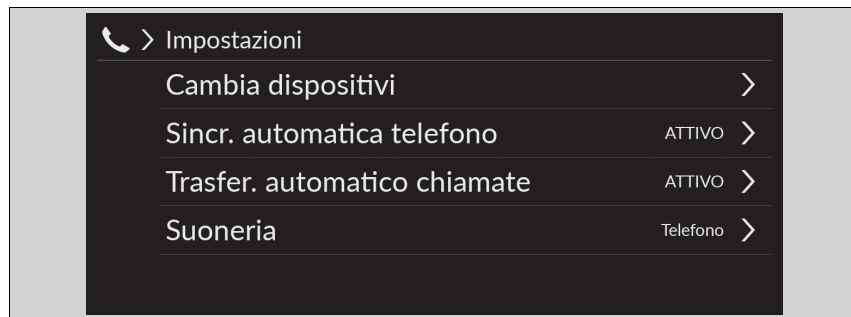

Cambia dispositivi: Consente di abbinare un nuovo telefono al sistema e di collegare, scollegare o eliminare un dispositivo abbinato.

📄 **Configurazione del telefono** P. 387

Sincr. automatica telefono: Consente di impostare i dati della rubrica telefonica e delle chiamate recenti da importare automaticamente quando un telefono è abbinato al sistema HFT.

📄 **Importazione automatica della rubrica telefonica e delle chiamate recenti** P. 390

Trasfer. automatico chiamate: Consente di impostare il trasferimento automatico delle chiamate dal telefono all'HFT quando si entra nel veicolo.

📄 **Trasferimento automatico** P. 391

Suoneria: Consente di selezionare la suoneria.

📄 **Suoneria** P. 391

■ Configurazione del telefono

■ Configurazione *Bluetooth*®

È possibile attivare e disattivare la funzione *Bluetooth*®.

1. Premere il pulsante  HOME.
2. Selezionare **Impostazioni generali**.
3. Selezionare **Connessioni**.
4. Selezionare **Bluetooth**.
5. Selezionare **Opzioni**.
6. Selezionare **Bluetooth**, quindi selezionare **ATTIVO**.

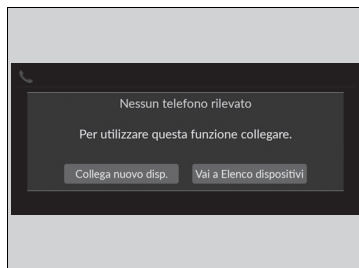

■ Abbinamento di un telefono cellulare (se nessun altro telefono è abbinato al sistema)

1. Selezionare **Telefono**.
2. Selezionare **Collega nuovo disp..**
3. Assicurarsi che il telefono sia in modalità di ricerca o rintracciabile.
4. Selezionare **Honda HFT** dal telefono.
 - ▶ Se si desidera abbinare un telefono da questo sistema audio, selezionare **Ricerca dispositivi**, quindi selezionare il telefono quando viene visualizzato nell'elenco.
5. Il sistema fornisce un codice di abbinamento sulla schermata audio/informazioni.
 - ▶ Verificare la corrispondenza del codice di abbinamento sulla schermata e sul telefono. Ciò può variare in base al telefono.
6. Selezionare le funzioni desiderate, quindi selezionare **Connetti**.
7. Se l'abbinamento viene eseguito correttamente, sullo schermo viene visualizzata una notifica.
8. Selezionare **OK**.



☒ Configurazione del telefono

Prima di poter effettuare e ricevere chiamate in vivavoce, è necessario abbinare il telefono compatibile *Bluetooth* al sistema.

Suggerimenti per l'abbinamento del telefono:

- Non è possibile connettere il telefono mentre il veicolo è in movimento.
- È possibile abbinare fino a sei telefoni.
- Quando il telefono è abbinato al sistema, la batteria potrebbe scaricarsi più velocemente.





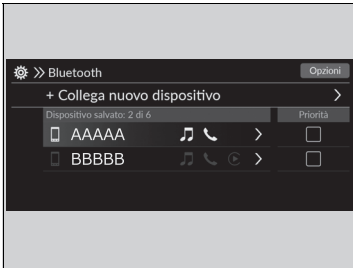

Una volta abbinato un telefono, questo viene visualizzato sulla schermata con le seguenti icone.

- : il telefono è compatibile con il sistema audio *Bluetooth*®.
- : il telefono può essere utilizzato con l'HFT.
- : Il telefono è compatibile con Apple CarPlay.

Se è attivo un collegamento con Apple CarPlay, l'abbinamento di ulteriori dispositivi compatibili *Bluetooth*® non è disponibile.



■ Come modificare il telefono attualmente abbinato

1. Selezionare **Telefono**.
2. Selezionare **Impostazioni**.
3. Selezionare **Cambia dispositivi**.
4. Selezionare un telefono da collegare.
 - ▶ Il sistema HFT scollega il telefono collegato e avvia la ricerca di un altro telefono abbinato.
 - ▶ È possibile impostare la priorità del telefono collegato. Selezionare la casella sul telefono a cui si desidera dare priorità.
5. Selezionare  (audio),  (telefono) o  (Apple CarPlay).
 - ▶  e  possono essere selezionati contemporaneamente, tuttavia, quando è selezionato ,  e  non possono essere selezionati.
6. Selezionare **Applica**.

■ Eliminazione di un telefono abbinato

1. Selezionare **Telefono**.
2. Selezionare **Impostazioni**.
3. Selezionare **Cambia dispositivi**.
4. Selezionare il telefono che si desidera cancellare.
5. Selezionare **Cancella**.
6. Viene visualizzato un messaggio di conferma sullo schermo. Selezionare **Cancella**.

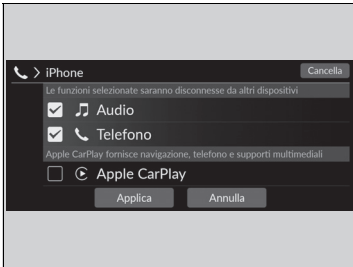

⌘ Come modificare il telefono attualmente abbinato

Se, quando si cerca di passare a un altro telefono, non viene rilevato o connesso nessun altro telefono, il sistema HFT informerà che il telefono originale è nuovamente collegato.

Per abbinare altri telefoni, selezionare **+ Collega nuovo dispositivo** dalla schermata **Bluetooth**.

■ Importazione automatica della rubrica telefonica e delle chiamate recenti

Quando il telefono è abbinato, il contenuto della rubrica telefonica e le chiamate recenti vengono importati automaticamente nel sistema.

1. Selezionare **Telefono**.
2. Selezionare **Impostazioni**.
3. Selezionare **Sincr. automatica telefono**.
4. Selezionare **ATTIVO** o **DISATTIVO**.
 - ▶ L'impostazione predefinita è **ATTIVO**.

☒ Importazione automatica della rubrica telefonica e delle chiamate recenti

Su alcuni telefoni cellulari è necessario eseguire la configurazione prima di poterne importare la rubrica.

Quando si seleziona un nome dall'elenco della rubrica del telefono, è possibile visualizzare un'icona di categoria. Tali icone indicano i tipi di numeri memorizzati relativamente al nome selezionato.

	Pref.		Fax
	Inizio		Auto
	Telefono cellulare		Voce
	Lavoro		Altro
	Cercapersona		

In alcuni telefoni potrebbe non essere possibile importare le icone di categoria nel sistema.

La rubrica telefono viene aggiornata ad ogni collegamento. Le chiamate recenti vengono aggiornate dopo ogni collegamento o chiamata.

■ Trasferimento automatico

Se si entra nel veicolo mentre si sta già utilizzando il telefono, la chiamata può essere trasferita automaticamente all'HFT.

1. Selezionare **Telefono**.
2. Selezionare **Impostazioni**.
3. Selezionare **Trasfer. automatico chiamate**.
4. Selezionare **ATTIVO** o **DISATTIVO**.
 - ▶ L'impostazione predefinita è **ATTIVO**.

■ Suoneria

È possibile modificare l'impostazione della suoneria.

1. Selezionare **Telefono**.
2. Selezionare **Impostazioni**.
3. Selezionare **Suoneria**.
4. Selezionare **Veicolo** o **Telefono**.
 - ▶ L'impostazione predefinita è **Telefono**.

☎ Suoneria

Veicolo: La suoneria viene emessa dagli altoparlanti.

Telefono: A seconda della marca e del modello del telefono cellulare, la suoneria memorizzata nel telefono entra in funzione se il telefono viene collegato.

■ Contatti preferiti

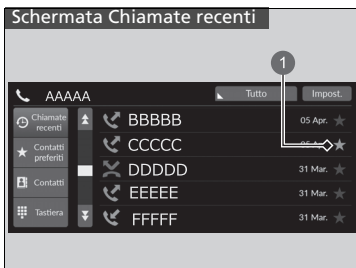

1 Icona a stella

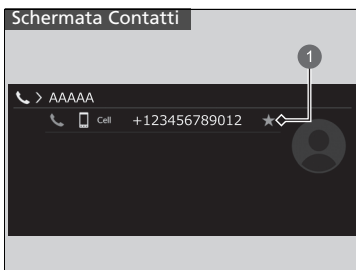

1 Icona a stella

■ Per aggiungere un contatto preferito

1. Selezionare **Telefono**.
2. Selezionare **Chiamate recenti**, **Contatti** o **Tastiera**.

Sulla schermata **Chiamate recenti** o **Contatti**

3. Selezionare l'icona a stella.

Sulla Schermata **Tastiera**

3. Selezionare **Aggiungi ai contatti preferiti**.

- ▶ Se il contatto preferito viene memorizzato correttamente, sullo schermo viene visualizzata una notifica.
- ▶ Per rimuovere il contatto preferito, selezionare nuovamente l'icona a stella.



1 Aggiungi ai contatti preferiti

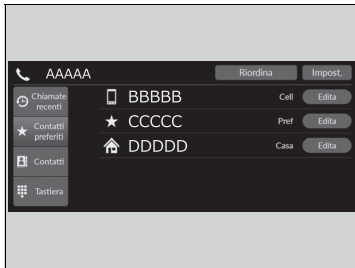

■ Per modificare un contatto preferito

1. Selezionare **Telefono**.
2. Selezionare **Contatti preferiti**.
3. Selezionare **Edita** sulla voce dei contatti preferiti che si desidera modificare.
4. Selezionare l'impostazione desiderata.
5. Selezionare **Fatto**.

■ Per eliminare un contatto preferito

1. Selezionare **Telefono**.
2. Selezionare **Contatti preferiti**.
3. Selezionare **Edita** sulla voce dei contatti preferiti che si desidera eliminare.
4. Selezionare **Rimuovi**.
5. Viene visualizzato un messaggio di conferma sullo schermo. Selezionare **Sì**.

■ Chiamata



È possibile effettuare chiamate inserendo il numero di telefono oppure utilizzando le voci **Chiamate recenti**, **Contatti preferiti** e **Contatti** importate.

■ Effettuare una chiamata utilizzando la chiamate recenti

Le chiamate recenti sono memorizzate per **Tutte**, **Effettuate**, **Perse** e **Ricevute**.

1. Selezionare **Telefono**.
2. Selezionare **Chiamate recenti**.
 - ▶ È possibile ordinare per **Tutte**, **Effettuate**, **Perse** o **Ricevute**. Selezionare l'icona sul lato superiore destro della schermata.
3. Selezionare un numero.
 - ▶ La composizione del numero viene avviata automaticamente.

■ Effettuare una chiamata utilizzando una voce dei contatti preferiti

1. Selezionare **Telefono**.
2. Selezionare **Contatti preferiti**.
 - ▶ È possibile modificare l'ordine delle voci dei contatti preferiti selezionando **Riordina**.
3. Selezionare un numero.
 - ▶ La composizione del numero viene avviata automaticamente.

☒ Chiamata

Una volta eseguita la chiamata, la voce della persona contattata è udibile attraverso gli altoparlanti.

Se è attivo un collegamento con Apple CarPlay, le chiamate non possono essere effettuate con il sistema telefonico vivavoce (HFT), ma solo da Apple CarPlay.

☒ Effettuare una chiamata utilizzando la chiamate recenti

Le chiamate recenti vengono visualizzate solo quando un telefono è collegato al sistema.

Tutte: Consente di visualizzare le ultime chiamate effettuate, ricevute e perse.

Effettuate: Consente di visualizzare le ultime chiamate in uscita.

Perse: Consente di visualizzare le ultime chiamate perse.

Ricevute: Consente di visualizzare le ultime chiamate in arrivo.

■ Effettuare una chiamata utilizzando la rubrica importata

1. Selezionare **Telefono**.
2. Selezionare **Contatti**.
3. Selezionare un nome.
 - ▶ È possibile ordinare per **Nome** o **Cognome**. Selezionare l'icona sul lato superiore destro della schermata.
4. Selezionare un numero.
 - ▶ La composizione del numero viene avviata automaticamente.

■ Effettuare una chiamata utilizzando il numero di telefono

1. Selezionare **Telefono**.
2. Selezionare **Tastiera**.
3. Selezionare un numero.
 - ▶ Utilizzare la tastiera sul touchscreen per inserire i numeri.
4. Selezionare **Chiama**.
 - ▶ La composizione del numero viene avviata automaticamente.

■ Ricevimento di una chiamata

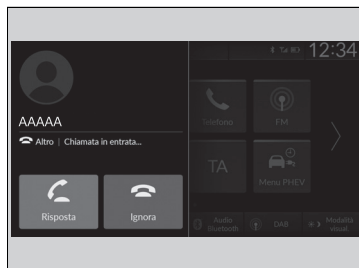



Quando si riceve una chiamata, viene emesso un segnale acustico (se attivato) e viene visualizzata la schermata **Chiamata in arrivo...**

È possibile rispondere alla chiamata utilizzando la manopola di selezione sinistra. Per rispondere alla chiamata, ruotare verso l'alto o verso il basso per selezionare  (Risposta) sull'interfaccia informazioni del conducente, quindi premere la manopola di selezione sinistra.



- ▶ Se si desidera ignorare o terminare la chiamata, selezionare  (Ignora) sull'interfaccia informazioni del conducente utilizzando la manopola di selezione sinistra.



▣ Ricevimento di una chiamata

Chiamata in attesa

Selezionare  (Risposta) per mettere in attesa la chiamata corrente e rispondere alla chiamata in entrata. Selezionare  utilizzando la manopola di selezione sinistra per tornare alla chiamata corrente.

Nel caso in cui non si desideri rispondere, selezionare

 (Ignora) per ignorare la chiamata in entrata. Selezionare  se si desidera terminare la chiamata corrente.

È possibile selezionare le icone della schermata audio/informazioni al posto di  e  sull'interfaccia informazioni del conducente.

Opzioni durante una chiamata

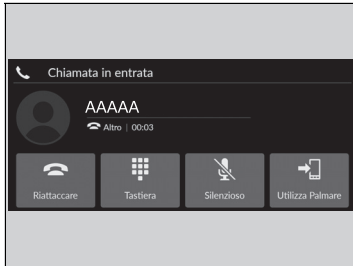

Durante una chiamata sono disponibili le seguenti opzioni.

Tastiera: consente di inviare numeri di telefono durante una chiamata. Questa funzione è utile quando si chiama un sistema telefonico guidato da menu.

Silenzioso: consente di togliere l'audio.

Utilizza Palmare: consente di trasferire una chiamata dal sistema al telefono.

Le opzioni disponibili sono mostrate nella metà inferiore della schermata.

Selezionare l'opzione.

- ▶ L'icona di silenziamento appare in caso di selezione dell'opzione **Silenzioso** durante la visualizzazione della schermata di una sorgente diversa dalla schermata del telefono. Selezionare di nuovo **Silenzioso** per disattivare l'opzione.

Opzioni durante una chiamata

È possibile selezionare le icone sulla schermata audio/ informazioni.

iPod/unità flash USB

Se si verifica un guasto durante l'ascolto dell'iPod o la riproduzione con un'unità flash USB, potrebbero venire visualizzati i seguenti messaggi di errore. Se non si riesce a cancellare il messaggio di errore, contattare la concessionaria.

Messaggio di errore	Soluzione
Nessuna risposta del dispositivo	Viene visualizzato quando il sistema non riconosce l'iPod. Ricollegare l'iPod.
Nuovo tentativo di collegamento	
File non riproducibile	Viene visualizzato quando i file nell'unità flash USB sono protetti da copyright o sono in formato non supportato. Questo messaggio di errore viene visualizzato per circa cinque secondi, dopodiché il sistema passa al brano successivo.
Non ci sono dati	iPod Viene visualizzato quando l'iPod è vuoto.
	Unità flash USB Viene visualizzato quando l'unità flash USB è vuota oppure non contiene file MP3, WMA, AAC, FLAC, WAV, MP4, AVI, MKV o ASF/WMV.
	iPod e unità flash USB Verificare che sul dispositivo siano memorizzati file compatibili.
Dispositivo non supportato	Viene visualizzato quando il sistema non comunica con un dispositivo collegato. Se compare quando è collegato un dispositivo, rivolgersi al punto vendita dove è stato acquistato.
Hub USB non supportato	Viene visualizzato quando è collegato solo un HUB. Se viene visualizzato, collegare un'unità flash USB all'HUB.
Si è verificato un errore di ricarica con il dispositivo USB collegato. In condizioni di sicurezza, verificare la compatibilità del dispositivo e del cavo USB, poi riprovare.	Viene visualizzato quando è collegato un dispositivo non compatibile. Scollegare il dispositivo. Quindi spegnere il sistema audio e riaccenderlo. Non ricollegare il dispositivo che ha causato il messaggio di errore.

iPod, iPhone e unità flash USB compatibili

■ Modelli iPod e iPhone compatibili

Modello
Compatibile con iPod touch (dalla 5a alla 6a generazione) rilasciato tra il 2012 e il 2015 Compatibile con iPhone 5s/iPhone 5c/iPhone 6/iPhone 6 Plus/iPhone 6S/iPhone 6S Plus/ iPhone SE/iPhone 7/iPhone 7 Plus/iPhone 8/iPhone 8 Plus/iPhone X/iPhone XS/ iPhone XS Max/iPhone XR/iPhone 11/iPhone 11 Pro/iPhone 11 Pro Max/iPhone SE (2a generazione)/iPhone 12/iPhone 12 Pro/iPhone 12 Pro Max/iPhone 12 mini

■ Unità flash USB

- Si consiglia l'utilizzo di un'unità flash USB da 256 MB o superiore.
- Alcuni lettori audio digitali potrebbero non essere compatibili.
- Inoltre alcune unità flash USB (ad esempio i dispositivi con blocco di sicurezza) potrebbero non funzionare.
- La riproduzione audio o la visualizzazione dei dati di testo potrebbe non essere consentita da alcuni file software.
- Ciascun sistema audio è compatibile con i seguenti formati. Alcune versioni dei formati potrebbero non essere supportate.
MP3, WMA, AAC, FLAC, PCM/WAVE, MP4, AVI, MKV, ASF/WMV

☒ Modelli iPod e iPhone compatibili

L'impianto potrebbe non funzionare con tutte le versioni software di questi dispositivi.

Il connettore Lightning funziona con iPhone 5s, iPhone 5c, iPhone 6, iPhone 6 Plus, iPhone 6S, iPhone 6S Plus, iPhone SE, iPhone 7, iPhone 7 Plus, iPhone 8, iPhone 8 Plus, iPhone X, iPhone XS, iPhone XS Max, iPhone XR, iPhone 11, iPhone 11 Pro, iPhone 11 Pro Max, iPhone SE (2a generazione), iPhone 12, iPhone 12 Pro, iPhone 12 Pro Max, iPhone 12 mini, iPod touch (5a, 6a generazione).

USB funziona con iPhone 5s, iPhone 5c, iPhone 6, iPhone 6 Plus, iPhone 6S, iPhone 6S Plus, iPhone SE, iPhone 7, iPhone 7 Plus, iPhone 8, iPhone 8 Plus, iPhone X, iPhone XS, iPhone XS Max, iPhone XR, iPhone 11, iPhone 11 Pro, iPhone 11 Pro Max, iPhone SE (2a generazione), iPhone 12, iPhone 12 Pro, iPhone 12 Pro Max, iPhone 12 mini, iPod touch (5a, 6a generazione).

☒ Unità flash USB

I file contenuti nelle unità flash USB vengono riprodotti nell'ordine di memorizzazione. Tale ordine può essere diverso da quello visualizzato sul PC o sul dispositivo.

■ Dispositivi consigliati

■ File MP4

Supporti	Unità flash USB	
Profilo (versione MP4)	BaselineProfile/livello 3, MainProfile/livello 3.1 (MPEG4-AVC)	SimpleProfile/livello 5 (MPEG4)
Estensione file (versione MP4)	.mp4/.m4v	
Codec audio compatibile	AAC, MP3	
Codec video compatibile	MPEG4-AVC (H.264)	MPEG4 (ISO/IEC 14496 Part.2)
Velocità di trasmissione	10 Mbps, 14 Mbps (MPEG4-AVC)	8 Mbps (MPEG4)
Immagine massima	1.280 × 720 pixel (MPEG4-AVC)	720 × 576 pixel (MPEG4)

■ File AVI

Supporti	Unità flash USB		
Profilo (versione AVI)	BaselineProfile/livello 3, MainProfile/livello 3.1 (MPEG4-AVC)	SimpleProfile/livello 5 (MPEG4)	AdvancedProfile/livello 2, MainProfile/livello medio, SimpleProfile/livello medio (VC-1)
Estensione file (versione AVI)	.avi		
Codec audio compatibile	AAC, MP3, WMA		
Codec video compatibile	MPEG4-AVC (H.264)	MPEG4 (ISO/IEC 14496 Part.2)	VC-1
Velocità di trasmissione	10 Mbps, 14 Mbps (MPEG4-AVC)	8 Mbps (MPEG4)	20 Mbps, 10 Mbps, 384 kbps (VC-1)
Immagine massima	1.280 × 720 pixel (MPEG4-AVC)	720 × 576 pixel (MPEG4)	1.280 × 720 pixel, 720 × 480 pixel, 352 × 288 pixel (VC-1)

■ File MKV

Supporti		Unità flash USB	
Profilo (versione MKV)	BaselineProfile/livello 3, MainProfile/livello 3.1 (MPEG4-AVC)	SimpleProfile/livello 5 (MPEG4)	AdvancedProfile/livello 2, MainProfile/livello medio, SimpleProfile/livello medio (VC-1)
Estensione file (versione MKV)		.mkv	
Codec audio compatibile		AAC, MP3	
Codec video compatibile	MPEG4-AVC (H.264)	MPEG4 (ISO/IEC 14496 Part.2)	VC-1
Velocità di trasmissione	10 Mbps, 14 Mbps (MPEG4-AVC)	8 Mbps (MPEG4)	20 Mbps, 10 Mbps, 384 kbps (VC-1)
Immagine massima	1.280 × 720 pixel (MPEG4-AVC)	720 × 576 pixel (MPEG4)	1.280 × 720 pixel, 720 × 480 pixel, 352 × 288 pixel (VC-1)

■ File ASF/WMV

Supporti		Unità flash USB	
Profilo (versione ASF/WMV)	BaselineProfile/livello 3, MainProfile/livello 3.1 (MPEG4-AVC)	SimpleProfile/livello medio (VC-1)	AdvancedProfile/livello 2, MainProfile/livello medio, SimpleProfile/livello medio (VC-1)
Estensione file (versione ASF/WMV)		.asf/.wmv	
Codec audio compatibile		WMA	
Codec video compatibile	MPEG4-AVC (H.264)		VC-1
Velocità di trasmissione	10 Mbps, 14 Mbps (MPEG4-AVC)		20 Mbps, 10 Mbps, 384 kbps (VC-1)
Immagine massima	1.280 × 720 pixel (MPEG4-AVC)		1.280 × 720 pixel, 720 × 480 pixel, 352 × 288 pixel (VC-1)

Informazioni sulle licenze Open Source

Per visualizzare le informazioni sulla licenza open source, seguire la procedura descritta di seguito.

1. Premere il pulsante  HOME.
2. Selezionare **Impostazioni generali**.
3. Selezionare **Sistema**.
4. Selezionare **Info**.
5. Selezionare **Informazioni legali**.
6. Selezionare **Licenza**.

Informazioni sulla licenza

■ Bluetooth

Il nome e i loghi *Bluetooth*® sono marchi registrati di proprietà di Bluetooth SIG, Inc.; l'utilizzo di tali marchi da parte di Panasonic Automotive Systems Co., Ltd. è concesso in licenza. Altri marchi registrati e denominazioni commerciali sono di proprietà dei rispettivi proprietari.

<https://www.bluetooth.com/develop-with-bluetooth/marketing-branding/>



■ Windows Media

Questo prodotto è protetto da alcuni diritti di proprietà intellettuale di Microsoft. L'uso o la distribuzione di tali tecnologie al di fuori di questo prodotto è vietato senza una licenza da parte di Microsoft.

■ Apple

Le diciture “Made for iPod” e “Made for iPhone,” indicano che un accessorio elettronico è stato progettato per il collegamento specifico rispettivamente ad iPod o iPhone ed è certificato dallo sviluppatore che ne garantisce la compatibilità con gli standard Apple in termini di prestazioni. Apple non è responsabile del funzionamento di questo dispositivo o della sua conformità agli standard di sicurezza e normativi. L'utilizzo di questo accessorio con iPod o iPhone potrebbe influire sulle prestazioni wireless.

Apple, il logo Apple, iPhone, iPod touch sono marchi di Apple Inc., registrati negli Stati Uniti e in altri Paesi. Apple CarPlay, iPod, iPhone, iTunes, Siri e Lightning sono marchi di Apple Inc. App Store è un marchio di servizio di Apple Inc.



MPEG

Mpeg4 Visual

QUESTO PRODOTTO È CONCESSO IN LICENZA AI SENSI DELLA LICENZA DEL PORTFOLIO DI BREVETTI PER MPEG-4 VISUAL PER L'USO PERSONALE E NON COMMERCIALE DI UN CONSUMATORE PER (i) CODIFICARE VIDEO IN CONFORMITÀ ALLO STANDARD MPEG-4 VISUALA ("MPEG-4 VIDEO") E/O (ii) DECODIFICARE VIDEO MPEG-4 CODIFICATI DA UN UTENTE IMPEGNATO IN UN'ATTIVITÀ PERSONALE E NON COMMERCIALE E/O OTTENUTI DA UN PROVIDER DI VIDEO AUTORIZZATO DA MPEG LA A FORNIRE VIDEO MPEG-4. NON VIENE CONCESSA ALCUNA LICENZA O SARÀ IMPLICITA PER QUALSIASI ALTRO UTILIZZO. ULTERIORI INFORMAZIONI, TRA CUI QUELLE RELATIVE AGLI USI E ALLE LICENZE PROMOZIONALI, INTERNI E COMMERCIALI, POSSONO ESSERE OTTENUTE DA MPEG LA, LLC. VEDERE [HTTP://WWW.MPEGLA.COM](http://www.mpegla.com).

VC-1

QUESTO PRODOTTO È CONCESSO IN LICENZA AI SENSI DELLA LICENZA DEL PORTAFOGLIO DI BREVETTI VC-1 PER L'USO PERSONALE E NON COMMERCIALE DI UN CONSUMATORE PER (i) CODIFICARE VIDEO IN CONFORMITÀ ALLO STANDARD VC-1 ("VC-1 VIDEO") E/O (ii) DECODIFICARE VIDEO VC-1 CODIFICATI DA UN CONSUMATORE IMPEGNATO IN UN'ATTIVITÀ PERSONALE E NON COMMERCIALE E/O OTTENUTI DA UN PROVIDER DI VIDEO AUTORIZZATO A FORNIRE VIDEO VC-1. NON VIENE CONCESSA ALCUNA LICENZA O SARÀ IMPLICITA PER QUALSIASI ALTRO UTILIZZO. ULTERIORI INFORMAZIONI POSSONO ESSERE OTTENUTE DA MPEG LA, L.L.C. VEDERE [HTTP://WWW.MPEGLA.COM](http://www.mpegla.com).

AVC/H.264

QUESTO PRODOTTO È CONCESSO IN LICENZA AI SENSI DELLA LICENZA DEL PORTAFOGLIO DI BREVETTI AVC PER L'USO PERSONALE E NON COMMERCIALE DI UN CONSUMATORE PER (i) CODIFICARE VIDEO IN CONFORMITÀ ALLO STANDARD AVC ("AVC VIDEO") E/O (ii) DECODIFICARE UN VIDEO AVC CODIFICATO DA UN CONSUMATORE IMPEGNATO IN UN'ATTIVITÀ PERSONALE E NON COMMERCIALE E/O OTTENUTO DA UN PROVIDER DI VIDEO AUTORIZZATO A FORNIRE VIDEO AVC. NON VIENE CONCESSA ALCUNA LICENZA O SARÀ IMPLICITA PER QUALSIASI ALTRO UTILIZZO.

ULTERIORI INFORMAZIONI POSSONO ESSERE OTTENUTE DA MPEG LA, L.L.C. VEDERE

[HTTP://WWW.MPEGLA.COM](http://www.mpegla.com).

Informazioni legali su Apple CarPlay/Android Auto

■ LICENZA DEL MANUALE UTENTE/DICHIARAZIONI DI RESPONSABILITÀ

L'USO DI APPLE CARPLAY È SOGGETTO AL CONSENSO DEI TERMINI DI UTILIZZO DI CARPLAY INCLUSI NEI TERMINI DI UTILIZZO DI APPLE iOS. IN SINTESI, I TERMINI DI UTILIZZO DI CARPLAY DECLINANO LA RESPONSABILITÀ DI APPLE E I SUOI FORNITORI IN CASO DI MANCATA O INTERROTTA ESECUZIONE DEI SERVIZI, LIMITANO RIGOROSAMENTE LE ALTRE RESPONSABILITÀ DI APPLE E I SUOI FORNITORI DI SERVIZI, DESCRIVONO IL TIPO DI INFORMAZIONI RELATIVE ALL'UTENTE (AD ESEMPIO, LA POSIZIONE, LA VELOCITÀ E LO STATO DEL VEICOLO) RACCOLTE E MEMORIZZATE DA APPLE E I SUOI FORNITORI DI SERVIZI E DIVULGANO I POSSIBILI RISCHI CONNESSI ALL'UTILIZZO DI CARPLAY, INCLUSO IL POTENZIALE DI DISTRAZIONE DEL CONDUCENTE. VEDERE L'INFORMATIVA SULLA PRIVACY DI APPLE PER I DETTAGLI RELATIVI ALL'UTILIZZO E ALLA MANIPOLAZIONE DEI DATI DI APPLE CARICATI DA CARPLAY.

L'USO DI ANDROID AUTO È SOGGETTO AL CONSENSO DEI TERMINI DI UTILIZZO DI ANDROID AUTO CHE DEVE ESSERE RILASCIATO NEL MOMENTO IN CUI L'APPLICAZIONE ANDROID AUTO VIENE SCARICATA SUL PROPRIO TELEFONO ANDROID. IN SINTESI, I TERMINI DI UTILIZZO DI ANDROID AUTO DECLINANO LA RESPONSABILITÀ DI GOOGLE E I SUOI FORNITORI IN CASO DI MANCATA O INTERROTTA ESECUZIONE DEI SERVIZI, LIMITANO RIGOROSAMENTE LE ALTRE RESPONSABILITÀ DI GOOGLE E I SUOI FORNITORI DI SERVIZI, DESCRIVONO IL TIPO DI INFORMAZIONI RELATIVE ALL'UTENTE (AD ESEMPIO, LA POSIZIONE, LA VELOCITÀ E LO STATO DEL VEICOLO) RACCOLTE E MEMORIZZATE DA GOOGLE E I SUOI FORNITORI DI SERVIZI E DIVULGANO I POSSIBILI RISCHI CONNESSI ALL'UTILIZZO DI ANDROID AUTO, INCLUSO IL POTENZIALE DI DISTRAZIONE DEL CONDUCENTE. VEDERE L'INFORMATIVA SULLA PRIVACY DI GOOGLE PER I DETTAGLI RELATIVI ALL'UTILIZZO E LA MANIPOLAZIONE DI GOOGLE DEI DATI CARICATI DA ANDROID AUTO.

■ ESCLUSIONE DI GARANZIA; LIMITAZIONI DI RESPONSABILITÀ

L'UTENTE RICONOSCE E ACCETTA CHE L'UTILIZZO DI APPLE CARPLAY O DI ANDROID AUTO ("LE APPLICAZIONI") È A PROPRIO ED ESCLUSIVO RISCHIO E PERICOLO E CHE IL RISCHIO RELATIVO AD UNA QUALITÀ SODDISFACENTE, ALLE PRESTAZIONI, L'ACCURATEZZA E LA PRECISIONE È INTERAMENTE A PROPRIO CARICO ENTRO I LIMITI PREVISTI DALLA LEGGE APPLICABILE E CHE LE APPLICAZIONI E LE INFORMAZIONI SULLE APPLICAZIONI VENGONO FORNITE "COSÌ COME SONO" E "SE DISPONIBILI", CON TUTTI I POSSIBILI DIFETTI E SENZA GARANZIE DI ALCUN TIPO, E HONDA CON LA PRESENTE DECLINA TUTTE LE GARANZIE E CONDIZIONI RELATIVE ALLE APPLICAZIONI E LE INFORMAZIONI SULLE APPLICAZIONI, SIA ESPRESSE, IMPLICITE O DI LEGGE, COMPRESE, MA NON LIMITATE, TUTTE LE GARANZIE E CONDIZIONI IMPLICITE DI COMMERCIALIZZABILITÀ, QUALITÀ SODDISFACENTE, ADEGUATEZZA AD UNO SCOPO SPECIFICO, ACCURATEZZA, INTRATTENIMENTO E NON VIOLAZIONE DEI DIRITTI DI TERZE PARTI. NESSUN SUGGERIMENTO ORALE O SCRITTO FORNITO DA HONDA O UN MANDATARIO COSTITUIRÀ UNA GARANZIA. A TITOLO ESEMPLIFICATIVO MA NON ESAUSTIVO, HONDA NON RICONOSCE ALCUNA GARANZIA RIGUARDO L'ACCURATEZZA DEI DATI FORNITI DALLE APPLICAZIONI, QUALI L'ESATTEZZA DELLE INDICAZIONI, I TEMPI DI VIAGGIO STIMATI, I LIMITI DI VELOCITÀ, LE CONDIZIONI STRADALI, LE NOTIZIE, IL METEO, IL TRAFFICO E ALTRI CONTENUTI FORNITI DA APPLE, GOOGLE, LE SOCIETÀ AD ESSI AFFILIATE O I FORNITORI TERZI; HONDA NON TUTELA CONTRO IL RISCHIO DI PERDITA DI DATI DELLE APPLICAZIONI, CHE POTREBBE ACCADERE IN QUALSIASI MOMENTO; HONDA NON GARANTISCE LA FORNITURA CONTINUA DELLE APPLICAZIONI O DEI SERVIZI FORNITI TRAMITE LORO, NÉ LA DISPONIBILITÀ DEI SERVIZI IN QUALSIASI MOMENTO E LUOGO. AD ESEMPIO, I SERVIZI POTREBBERO ESSERE INTERROTTI O SOSPESI SENZA PREAVVISO PER INTERVENTI DI RIPARAZIONE, MANUTENZIONE, CORREZIONI AI PROBLEMI DI SICUREZZA, AGGIORNAMENTI, ECC., O ANCORA POTREBBERO NON ESSERE DISPONIBILI IN UNA DETERMINATA ZONA O LUOGO, ECC. L'UTENTE È INOLTRE CONSAPEVOLE CHE I CAMBIAMENTI DELLE TECNOLOGIE DI TERZE PARTI O LE NORME GOVERNATIVE POTREBBERO RENDERE I SERVIZI E/O LE APPLICAZIONI OBSOLETI E/O INUTILIZZABILI.

ENTRO I LIMITI PREVISTI DALLA LEGGE, IN NESSUN CASO HONDA O LE SUE SOCIETÀ AFFILIATE POTRÀ ESSERE RITENUTA RESPONSABILE DI LESIONI PERSONALI O DI EVENTUALI DANNI ACCIDENTALI, SPECIALI, INDIRETTI O CONSEGUENZIALI DI ALCUN TIPO, COMPRESI, SENZA LIMITAZIONI, I DANNI PER PERDITA DI PROFITTI, DI CORRUZIONE O PERDITA DI DATI, MANCANZA DI TRASMISSIONE O RICEZIONE DI DATI, INTERRUZIONE DELL'ATTIVITÀ O ALTRI DANNI O PERDITE COMMERCIALI DERIVANTI DA O RELATIVI ALLE APPLICAZIONI O AL LORO UTILIZZO O L'IMPOSSIBILITÀ DI UTILIZZARE LE APPLICAZIONI O LE INFORMAZIONI SULLE APPLICAZIONI, PER QUALSIASI CAUSA, SENZA RIFERIMENTO A CRITERI DI RESPONSABILITÀ (CONTRATTO, TORTO O ALTRO) E ANCHE SE HONDA È STATA AVVISATA DELLA POSSIBILITÀ DI TALI DANNI. ALCUNE REGIONI E GIURISDIZIONI POTREBBERO NON CONSENTIRE L'ESCLUSIONE O LA LIMITAZIONE DI RESPONSABILITÀ PER DANNI, PERTANTO TALI LIMITAZIONI ED ESCLUSIONI POTREBBERO NON ESSERE APPLICABILI. LE SUDETTE LIMITAZIONI SARANNO APPLICABILI ANCHE QUALORA IL RIMEDIO SOPRA CITATO NON ADEMPIA AL SUO SCOPO ESSENZIALE.

Chiamata di emergenza automatica

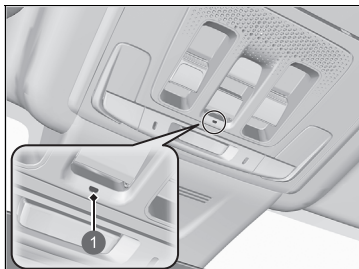

1 Spia eCall

- Numero di identificazione veicolo (VIN)
- Tipo di veicolo (veicolo destinato al trasporto di passeggeri o veicolo commerciale leggero)
- Tipo di energia immagazzinata per la propulsione (benzina/diesel/gas naturale compresso/GPL/elettricità/idrogeno)
- Ultime tre posizioni del veicolo
- Direzione di viaggio
- Modalità di attivazione (automatica o manuale)
- Timestamp

Quando si inizia una chiamata di emergenza, gli altoparlanti del veicolo vengono disattivati per poter ascoltare l'operatore.

Quando la modalità di alimentazione è impostata su ACCENSIONE, la spia eCall si accende in verde per 1 secondo, quindi in rosso per 1 secondo.

Se si rimane coinvolti in un incidente, il veicolo cercherà di connettersi con un operatore della centrale unica di emergenza (PSAP). Una volta stabilito il collegamento con un operatore PSAP, verranno inviate varie informazioni sul veicolo all'operatore stesso. Queste informazioni comprendono:

☒ Chiamata di emergenza (eCall)

Il veicolo è dotato di un sistema di assistenza eCall basato sul 112.

Si tratta di un servizio di pubblico interesse accessibile gratuitamente.

Il sistema eCall basato sul 112 integrato nel veicolo è attivo quando la modalità di alimentazione è impostata su ACCENSIONE. In caso di collisione, il sistema determina l'entità dell'impatto in base alle informazioni raccolte dai sensori di bordo e, a seconda della gravità dell'urto, avvia la chiamata di emergenza.

Il sistema eCall basato sul 112 può essere attivato anche manualmente, se necessario.

☒ **Chiamata di emergenza manuale** P. 411

Qualsiasi elaborazione dei dati personali attraverso questo sistema dovrà essere conforme alla legge sulla protezione dei dati personali definita nelle Direttive 95/46/CE (sostituita da 2016/679/CE) e 2002/58/CE, e, in particolare, dovrà basarsi sulla necessità di proteggere gli interessi vitali dei singoli in conformità all'Articolo 7(d) della Direttiva 95/46/CE (sostituita da 2016/679/CE).

L'elaborazione di tali dati è strettamente limitata allo scopo per il quale il numero d'emergenza unico europeo, il 112, è designato.

Se il sistema eCall funziona correttamente, la spia si accende in verde.

- Verde: il sistema eCall è pronto.
- Lampeggia in verde: il sistema eCall è collegato e viene effettuata una chiamata di emergenza a un operatore PSAP.
- Sequenza ripetuta di brevi lampeggiamenti della spia rossa: Il sistema eCall non è riuscito a collegarsi con un operatore. La spia eCall continua questo schema per 5 secondi, quindi si accende in verde.

Se il sistema eCall basato sul 112 viene disattivato in caso di un errore di sistema critico, la seguente avvertenza verrà fornita agli occupanti del veicolo:

- Rossa o spenta: si è verificato un problema con il sistema eCall. Se la spia rimane accesa rossa o spenta anche dopo il riavvio del veicolo, far controllare il sistema da una concessionaria.
- Lampeggiante di colore rosso: Il livello della batteria di riserva è troppo basso. Mentre il circuito di alimentazione è su ACCENSIONE, la batteria si ricarica. Una volta ricaricata la batteria fino a un determinato livello, la spia eCall si accende in verde.

►► Chiamata di emergenza (eCall)

I destinatari dei dati elaborati dal sistema di bordo eCall basato sul 112 sono i centri di raccolta delle chiamate di emergenza designati dalle rispettive autorità pubbliche del paese in cui si trovano e sono i primi a riceverli e per i quali il numero d'emergenza unico europeo, il 112, è designato.

Il veicolo potrebbe NON essere in grado di collegarsi a un operatore PSAP se:

- sia la batteria da 12 V sia la batteria di riserva sono troppo scariche.
- il veicolo si trova in un'area con una scarsa copertura del cellulare.
- c'è un problema con il sistema eCall stesso o le relative periferiche quali microfono o altoparlanti.

La batteria di riserva è progettata per funzionare per almeno 3 anni, trascorsi i quali potrebbe richiedere una sostituzione.

La batteria di riserva non è disponibile per l'acquisto diretto. Per la sostituzione, rivolgersi a una concessionaria.

Chiamata di emergenza manuale

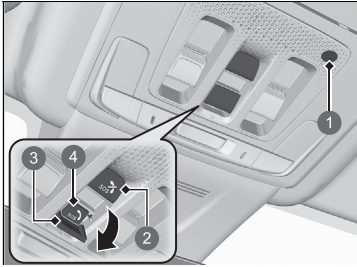

- ① Microfono
- ② Pulsante di annullamento **SOS**
- ③ Coperchio
- ④ Pulsante **SOS**

Il pulsante **SOS** è protetto da un coperchio. Aprire il coperchio per accedere al punto desiderato.

Quando si inizia una chiamata di emergenza, gli altoparlanti del veicolo vengono disattivati per poter ascoltare l'operatore.

In caso fosse necessario eseguire una chiamata di emergenza, è possibile stabilire una connessione manualmente: Tenere premuto il pulsante **SOS** per più di 0,5 secondi.

Per annullare una chiamata, premere il pulsante di annullamento **SOS** per più di mezzo secondo prima che siano trascorsi 5 secondi dalla pressione del pulsante **SOS**.

☒ Chiamata di emergenza manuale

NON premere il pulsante durante la guida. Se è necessario contattare un operatore, parcheggiare il veicolo in un luogo sicuro prima di effettuare la chiamata.

Se il sistema eCall non riesce inizialmente a collegarsi a un operatore PSAP, tenterà nuovamente fino alla riuscita del collegamento. Tuttavia, una volta trascorsi 2 minuti dal primo tentativo, il sistema non proverà più a stabilire un collegamento.

Il pulsante di annullamento **SOS** non annulla una chiamata una volta che il sistema è collegato a un operatore.

» Chiamata di emergenza (eCall)

Trattamento dei dati

Il sistema di bordo eCall basato sul 112 è concepito per garantire che:

- i dati contenuti nella memoria del sistema non siano disponibili al di fuori del sistema prima dell'attivazione di una chiamata di emergenza.
- non sia tracciabile o soggetto a qualsiasi monitoraggio costante durante il suo normale stato operativo.
- i dati nella memoria interna del sistema vengano automaticamente e costantemente rimossi.

Affinché il sistema funzioni normalmente, i dati di posizione del veicolo vengono costantemente sovrascritti nella memoria interna del sistema in modo da tenere sempre aggiornate le ultime tre posizioni.

Il registro dei dati delle attività nel sistema di bordo eCall basato sul 112 viene conservato solo per il tempo necessario allo scopo di gestire l'eCall di emergenza e, in ogni caso, non oltre 13 ore dall'inizio dell'eCall.

☒ Chiamata di emergenza (eCall)

Diritti dell'utente

Il soggetto interessato (il proprietario del veicolo) ha il diritto di accedere ai dati e, se del caso, di richiedere la rettifica, la cancellazione o il blocco dei dati che lo riguardano, il cui trattamento non risulti conforme alle disposizioni della Direttiva 95/46/CE (sostituita da 2016/679/CE).

Tutte le terze parti a cui siano stati divulgati tali dati devono essere informate di tale rettifica, cancellazione o blocco eseguito in conformità alla presente Direttiva, a meno che non risulti impossibile o comporti uno sforzo sproporzionato.

Il soggetto interessato ha diritto di presentare reclamo presso l'autorità competente in materia di tutela dei dati qualora ravvisi una violazione dei propri diritti nella procedura del trattamento dei suoi dati personali.

Informazioni sul servizio Honda eCall:

Per domande sul sistema eCall, rivolgersi all'ufficio preposto nel paese in cui si risiede. Consultare il libretto di manutenzione o il sito Web Honda locale per un elenco degli uffici.

Il veicolo è dotato di una funzione che calcola automaticamente quando effettuare il rifornimento. Questa funzione avvisa quando è consigliato fare rifornimento e consente di cercare stazioni di servizio situate nelle vicinanze del veicolo.



1 Icona di notifica

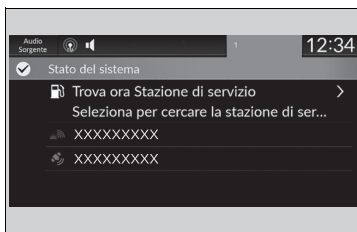

1. Quando è il momento di rifornire il veicolo, viene visualizzata una notifica e viene visualizzata un'icona di notifica nell'intestazione.
2. Toccare la casella che contiene l'icona.

3. Selezionare **Trova ora Stazione di servizio**.

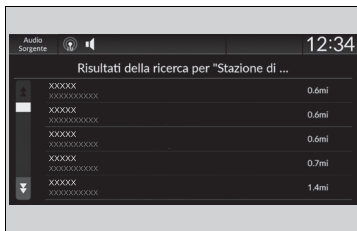

4. Scegliere una stazione di servizio dalla schermata di ricerca del sistema di navigazione.
 - ▶ Per istruzioni sull'uso del sistema di navigazione, fare riferimento al manuale del sistema di navigazione.

» Rifornimento consigliato

È possibile attivare e disattivare la funzione **Rifornimento consigliato**.

» Funzioni personalizzate P. 362

Quando si disattiva questa funzione, la notifica di rifornimento consigliato non viene visualizzata.

Questa funzione può essere utilizzata solo quando il livello del carburante nel serbatoio è inferiore al 30%.

Se si seleziona **Trova ora Stazione di servizio** o nel serbatoio carburante vi sono più di 5 litri di benzina, la notifica di rifornimento scompare. Se si preferisce non ricevere alcuna notifica, selezionare **DISATTIVO** nelle impostazioni per **Rifornimento consigliato**.

Quando si guida su una strada accidentata, si sale o si scende su una collina per un periodo di tempo prolungato, la notifica potrebbe scomparire o non essere visualizzata affatto.

Guida



Il presente capitolo contiene informazioni sulla guida e sul rifornimento di carburante.

Prima della guida	416	Sistema di controllo della stabilità del veicolo (VSA)	466	Sistema di mantenimento corsia (LKAS)	551
Traino di un rimorchio	420	Assistenza manovrabilità agile	468	Traffic Jam Assist	563
Linee guida per guida fuori strada	426	Sistema avviso perdita di pressione	469	Sistema di assistenza attiva al cambio di corsia	572
Durante la guida		Sistema Informazioni angolo cieco (BSI)	471	Sistema di riconoscimento della segnaletica stradale	578
Inserimento dell'alimentazione	428	LaneWatch	475	Telecamera anteriore con sensori	587
Precauzioni per la guida	431	Regolazione della distribuzione del fascio dei fari	478	Sensore radar	589
Trasmissione	433	Honda SENSING 360	479	Sensori sonar	590
Cambio marcia	434	Sistema di frenata riduzione impatto (CMBS)	484	Frenata	591
Levetta di decelerazione	440	Controllo freni bassa velocità	498	Parcheggio del veicolo	601
Sistema di avviso acustico veicolo	444	Avviso di vettura in arrivo frontalmente	504	Telecamera multipla	613
Interruttore modalità di guida	445	Sistema per la riduzione del rischio di		Honda Parking Pilot	627
Sistema di ammortizzazione adattivo	451	allontanamento dalla corsia	510	Rifornimento	652
Hill Descent Control (Sistema di controllo discesa)	452	Riduzione d'impatto cambio di corsia	518	In ricarica	655
Limitatore di velocità regolabile	454	Controllo velocità di crociera adattativo (ACC) con		Risparmio di carburante ed emissioni di CO₂	668
Limitatore di velocità intelligente	460	adattamento velocità ad andatura lenta	525		

Preparazione per la guida

Effettuare i seguenti controlli prima della guida.

Controlli esterni

- Accertarsi che i finestrini, gli specchietti retrovisori esterni, le luci esterne e altri componenti del veicolo non siano ostruiti.
 - ▶ Rimuovere eventuali tracce di brina, neve o ghiaccio.
 - ▶ Rimuovere la neve dal tetto, poiché potrebbe scivolare sul parabrezza e ostruire la visuale durante la guida. In presenza di ghiaccio solido, rimuoverlo quando risulta più morbido.
 - ▶ Durante la rimozione del ghiaccio dalle ruote, assicurarsi di non danneggiare le ruote o i relativi componenti.
- Assicurarsi che il cofano sia chiuso correttamente.
 - ▶ Se il cofano si apre durante la marcia, la visuale anteriore verrà ostruita.
- Assicurarsi che gli pneumatici siano in buone condizioni.
 - ▶ Controllare la pressione e verificare che non siano presenti danni e usura eccessiva.
 - ▶ **Controllo e manutenzione degli pneumatici P. 705**
- Assicurarsi che non siano presenti astanti od oggetti dietro o intorno al veicolo.
 - ▶ All'interno del veicolo non sono presenti degli angoli ciechi.
- Scollegare il cavo di carica.

Controlli esterni

AVVISO

Se le portiere sono bloccate a causa del ghiaccio, bagnare i bordi delle portiere con acqua calda per sciogliere il ghiaccio. Non tentare di forzarle poiché la guarnizione in gomma intorno alle portiere potrebbe danneggiarsi. Al termine dell'operazione, asciugare per evitare un ulteriore congelamento.

Non versare acqua calda nel cilindretto della serratura. Se l'acqua si congela nel foro non sarà possibile inserire la chiave.

Il calore generato dal motore e dagli scarichi potrebbe accendere il materiale infiammabile presente sotto il cofano, provocando un incendio. Se il veicolo è rimasto parcheggiato per un periodo prolungato, controllare e rimuovere gli eventuali detriti accumulati come erba secca e foglie che potrebbero essere cadute o che potrebbero essere state trasportate da piccoli animali per creare un nido. Verificare inoltre che, sotto il cofano, non ci siano materiali infiammabili rimasti conseguentemente a un intervento di manutenzione eseguito sul veicolo.

■ Controlli interni

- Riporre o fissare correttamente tutti gli oggetti a bordo.
 - ▶ Se si trasportano troppi bagagli o se questi non vengono riposti correttamente, si può compromettere la maneggevolezza, la stabilità, lo spazio di frenata, le prestazioni degli pneumatici del veicolo e renderlo meno sicuro.
 - ✚ **Limite di carico** P. 419
- Non accatastare gli oggetti oltre l'altezza dei sedili.
 - ▶ Possono ostruire la visuale ed essere proiettati in avanti in caso di frenata improvvisa.
- Non posizionare alcun oggetto nei vani gambe dei sedili anteriori. Accertarsi di fissare il tappetino.
 - ▶ Un oggetto o un tappetino non fissato può interferire con l'utilizzo del pedale del freno e dell'acceleratore durante la guida.
- Se si trasportano animali a bordo, non permettere che si muovano liberamente nell'abitacolo.
 - ▶ Possono interferire con la guida e provocare incidenti in seguito a una frenata improvvisa.
- Chiudere bene tutte le portiere e il portellone.
- Regolare correttamente la posizione del proprio sedile.
 - ▶ Regolare anche il poggiatesta.
 - ✚ **Sedili** P. 253
 - ✚ **Regolazione delle posizioni dei poggiatesta anteriori** P. 261
- Regolare correttamente gli specchietti e il volante.
 - ▶ Regolarli mentre si sta seduti nella corretta posizione di guida.
 - ✚ **Specchietti** P. 250
 - ✚ **Regolazione del volante** P. 249

✚ Controlli interni

Il puntamento dei fari è impostato in fabbrica e non necessita regolazioni. Tuttavia, se si trasportano regolarmente oggetti pesanti nel bagagliaio o si traina un rimorchio, fare regolare l'orientamento dalla concessionaria o da un tecnico qualificato.

Il veicolo è dotato di un sistema di regolazione automatica dei fari che regola automaticamente l'angolo verticale dei fari anabbaglianti.

- Assicurarsi che gli oggetti posizionati sul pavimento dietro i sedili anteriori non possano rotolare sotto i sedili.
 - Possono interferire con l'utilizzo dei pedali da parte del conducente o con il funzionamento dei sedili.
- Controllare che tutti gli occupanti indossino la cintura di sicurezza.
 - 📌 **Allacciamento della cintura di sicurezza** P. 54
- Accertarsi che le spie nel quadro strumenti si accendano quando si avvia il veicolo e si spengano poco dopo.
 - Se si rileva un problema, far sempre controllare il veicolo dalla concessionaria.
 - 📌 **Spie** P. 118

Limite di carico

Durante il carico di bagagli, il peso totale del veicolo, compresi tutti i passeggeri e i bagagli, non devono superare il peso massimo consentito.

➤ **Specifiche** P. 776

Inoltre, il carico sugli assali anteriore e posteriore non deve superare il peso massimo consentito per gli assali.

➤ **Specifiche** P. 776

☞ Limite di carico

ATTENZIONE

Un carico eccessivo o non corretto può compromettere la maneggevolezza e la stabilità del veicolo e causare incidenti con rischio di lesioni gravi o morte.

Attenersi ai limiti di carico e alle altre linee guida sul carico nel presente manuale.

Preparazione al traino

■ Limiti di carico per il rimorchio

Il veicolo può trainare un rimorchio se si rispettano i limiti di carico, si utilizzano i dispositivi corretti e ci si attiene alle linee guide relative al rimorchio. Controllare i limiti di carico prima della guida.

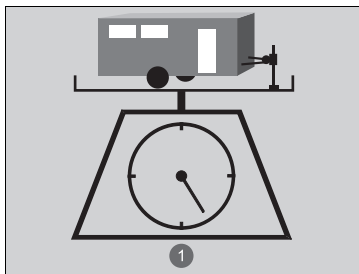

1 Carico totale

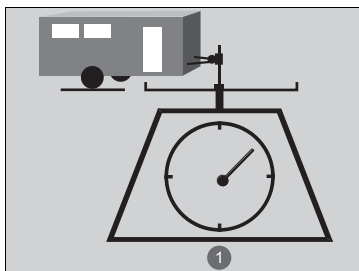

1 Carico verticale sul gancio

■ Peso totale del rimorchio

Non superare il peso trainabile massimo del rimorchio e del gancio di traino (con/senza freni), dei bagagli e degli oggetti contenuti o poggiati sopra di essi. Pesì trainabili superiori al peso trainabile massimo possono compromettere seriamente la manovrabilità e le prestazioni del veicolo e causare danni al sistema di alimentazione e alla trasmissione.

■ Carico verticale sul gancio

Il carico verticale sul gancio non deve superare mai 100 kg. Questo valore corrisponde al peso esercitato dal rimorchio sul gancio di traino quando è completamente carico. Come regola generale, per i rimorchi con peso inferiore a 1.000 kg, il carico verticale sul gancio deve corrispondere al 10% del gruppo rimorchio totale.

- Un carico verticale sul gancio eccessivo riduce la trazione degli pneumatici anteriori e il controllo dello sterzo. Un carico verticale sul gancio troppo basso può rendere il rimorchio instabile e causarne l'inclinazione.
- Per ottenere un carico verticale sul gancio corretto, cominciare caricando il 60% del carico sul lato anteriore del rimorchio e il 40% sul lato posteriore. Regolare il carico secondo necessità.

⚠ Limiti di carico per il rimorchio

ATTENZIONE

Superare un qualsiasi limite di carico o caricare in modo scorretto il veicolo e il rimorchio può causare incidenti con rischio di gravi lesioni o morte.

Controllare attentamente il carico del veicolo e del rimorchio prima di cominciare a guidare.

Controllare che tutti i carichi rientrino nei limiti utilizzando una pesa pubblica.

Se la pesa pubblica non fosse disponibile, sommare il peso stimato del bagaglio al peso del rimorchio (come indicato dal produttore) e al carico verticale sul gancio.

Rodaggio.

Evitare di trainare un rimorchio durante i primi 1.000 km.

Quando si utilizza un dispositivo di traino staccabile, rimuoverlo sempre quando non è in uso e installarlo solo durante il traino, in modo che non copra o nasconda nulla sul retro del veicolo, ad esempio le luci esterne o la targa.

Non superare mai il peso trainabile massimo e i limiti di carico specificati.

📖 **Specifiche** P. 776

■ Dispositivi e accessori per il traino

I dispositivi di traino variano in base alle dimensioni del rimorchio, al carico da trainare e alla zona in cui si effettua il traino.

■ Ganci di traino

Il gancio di traino deve essere del tipo approvato e correttamente imbullonato al sottoscocca.

■ Catene di sicurezza

Usare sempre catene di sicurezza quando si traina un rimorchio. Il gioco delle catene deve essere tale da consentire al rimorchio di svoltare facilmente senza tuttavia trascinare le catene sul terreno.

■ Freni rimorchio

Se si desidera utilizzare un rimorchio con freni, assicurarsi che siano ad azionamento elettrico. Non tentare di utilizzare il sistema idraulico del veicolo. Indipendentemente da quanto possa sembrare vantaggioso, il tentativo di collegare i freni del rimorchio al sistema idraulico del veicolo riduce l'efficienza dei freni e crea un potenziale pericolo.

■ Dispositivi aggiuntivi per il traino

Alcune normative potrebbero richiedere specchietti retrovisori esterni speciali durante il traino di un rimorchio. Anche se gli specchietti non fossero richiesti dalle normative locali, installare gli specchietti speciali se la visibilità risulta in qualsiasi modo ridotta.

⌘ Limiti di carico per il rimorchio

Se si traina un rimorchio su tratti in pendenza, ricordarsi di ridurre i pesi combinati del rimorchio e del veicolo del 10% rispetto al peso trainabile massimo ogni 1.000 metri di altitudine.

⌘ Dispositivi e accessori per il traino

Assicurarsi che tutti i dispositivi siano montati e sottoposti a manutenzione correttamente e che siano conformi alle normative del paese in cui si guida.

Rivolgersi al produttore del rimorchio per la corretta procedura di installazione e impostazione dell'attrezzatura. Errori nell'installazione o nell'impostazione possono compromettere la maneggevolezza, la stabilità e le prestazioni di frenata del veicolo.

Chiedere al rivenditore di rimorchi o all'agenzia di noleggio se vi sono altri componenti consigliati o necessari per effettuare il traino.

L'illuminazione e il cablaggio dei rimorchi possono variare a seconda del tipo e della marca. Se è necessario un connettore, farlo installare esclusivamente da un tecnico qualificato.

■ Luci rimorchio

I dispositivi e le luci del rimorchio devono essere conformi alle normative del paese in cui si guida. Controllare con il rivenditore di rimorchi o l'agenzia di noleggio locale quali sono i requisiti nelle zone in cui si intende effettuare il traino.

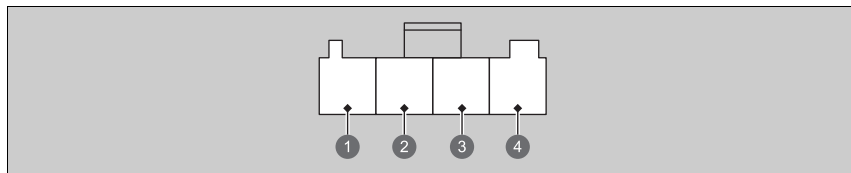

- ① Luce di retromarcia (verde chiaro)
- ② Rimorchio +B (viola chiaro/rosso)
- ③ Retronebbia (marrone)
- ④ Piccola (grigia)

Si consiglia di rivolgersi a una concessionaria per un cablaggio e convertitore Honda. Sono progettati appositamente per il veicolo.

L'illuminazione e il cablaggio dei rimorchi possono variare a seconda del tipo e della marca. Se è necessario un connettore, farlo installare esclusivamente da un tecnico qualificato.

►► Luci rimorchio

Il connettore delle luci del rimorchio si trova dietro il pannello laterale sinistro nel bagagliaio.

Anche se si prevede di utilizzare un convertitore e un cablaggio luci rimorchio non Honda, rivolgersi a una concessionaria per il connettore e i pin corretti.

Controllo della stabilità del rimorchio

Contribuisce a stabilizzare il veicolo e il rimorchio nel caso in cui le oscillazioni durante il traino del rimorchio diventino eccessive.

■ Funzionamento del controllo della stabilità del rimorchio

Quando, durante la guida, il veicolo o il rimorchio perde stabilità, il controllo della stabilità del rimorchio ne determina la causa. Se l'aumento di instabilità viene attribuito all'oscillazione del rimorchio, il sistema inserisce i freni o controlla la potenza del sistema di alimentazione per ridurre la velocità del veicolo.

Se si frena per ridurre la velocità del veicolo, le luci dei freni sia del veicolo sia del rimorchio si accendono automaticamente.

☒ Controllo della stabilità del rimorchio

Il controllo della stabilità del rimorchio non è una funzione che impedisce l'oscillazione del veicolo e del rimorchio. Evitare le alte velocità, le sterzate brusche, i carichi impropri del rimorchio e le frenate improvvise per prevenire le oscillazioni del rimorchio. In caso di oscillazioni eccessive, il sistema diventa inefficace e si potrebbe perdere il controllo del veicolo, con il rischio di capovolgere il rimorchio o di danneggiarlo.

☒ **Guida sicura con un rimorchio** P. 424

L'oscillazione durante il traino di un rimorchio è causata da:

- Vento trasversale
- Carico improprio sul gancio di traino
- Velocità eccessiva

La spia del sistema VSA lampeggia durante il funzionamento del controllo della stabilità del rimorchio.

☒ **Funzionamento del sistema VSA** P. 466

Guida sicura con un rimorchio

■ Prima di trainare un rimorchio

- Fare eseguire la corretta manutenzione del rimorchio e mantenerlo in buone condizioni.
- Accertarsi che tutti i pesi e il carico nel veicolo e nel rimorchio rientrino nei limiti.
 - ❏ **Limiti di carico per il rimorchio** P. 420
- Fissare saldamente il gancio di traino, le catene di sicurezze e gli altri componenti necessari al rimorchio.
- Fissare in modo sicuro tutti gli oggetti all'interno e sopra il rimorchio in modo che non si spostino durante la guida.
- Controllare che le luci e i freni del rimorchio funzionino correttamente.
- Controllare la pressione degli pneumatici del rimorchio, compreso lo pneumatico di scorta.
- Controllare le normative relative alla velocità massima o alle limitazioni di guida per i veicoli con rimorchio. Se si attraversano diversi paesi, prima di partire controllare le normative di ciascun paese, in quanto potrebbero essere diverse.
- Disattivare il sistema sensori di parcheggio posteriori.
 - ❏ **Attivazione e disattivazione del sistema sensori di parcheggio** P. 604
- Disattivare il sistema di controllo freni bassa velocità. Potrebbe attivarsi se rileva l'oggetto trainato come ostacolo.
 - ❏ **Attivazione e disattivazione del sistema** P. 501
- Selezionare la modalità **RIMORCHIO** per ottimizzare il funzionamento della trasmissione durante il traino di un rimorchio.
 - ❏ **Interruttore modalità di guida** P. 445

■ Velocità di traino e posizione del cambio

- Guidare più lentamente del solito.
- Osservare i limiti di velocità indicati per i veicoli con rimorchio.
- Utilizzare la posizione **[D]** durante il traino di un rimorchio su strade in piano.

❏ Guida sicura con un rimorchio

La velocità di esercizio durante il traino di un rimorchio non deve superare 100 km/h.

Parcheggio

In aggiunta alle normali precauzioni, posizionare dei blocchi per ruote in corrispondenza di ciascun pneumatico del rimorchio.

Ricordarsi di sganciare il rimorchio prima di sostituire uno pneumatico forato. Chiedere all'agenzia di vendita o noleggio del rimorchio dove e come riporre la ruota di scorta del rimorchio.

Si consiglia di percorrere salite con una pendenza inferiore al 12%. Attenersi alle raccomandazioni sul collegamento dei rimorchi previste per ciascun tipo di strada specifico.

Gli spostamenti d'aria causati da veicoli grandi in sorpasso possono causare l'inclinazione del rimorchio; mantenere una velocità costante e il volante dritto.

Procedere sempre lentamente e farsi assistere durante la retromarcia.



❏ Velocità di traino e posizione del cambio

Durante il traino di un rimorchio con pareti fisse (ad esempio, una roulotte), non superare la velocità di 88 km/h. A velocità più elevate, il rimorchio può oscillare o compromettere la manovrabilità del veicolo.

■ Curve e frenate

- Curvare più lentamente descrivendo un arco più ampio del solito.
- Consentire più tempo e spazio per le frenate.
- Non frenare o curvare bruscamente.

■ Guida su terreni collinari

- Se sull'interfaccia informazioni del conducente viene visualizzato il messaggio  (bianco) **Temperatura del motore vicina al limite. Evitare forti accelerazioni e alta velocità.**, spegnere il sistema di climatizzazione e ridurre la velocità.
Se sull'interfaccia informazioni del conducente viene visualizzato il messaggio  (rosso) **Temperatura motore troppo alta. Non guidare. Attendere che il motore si raffreddi.**, accostarsi a bordo strada in modo sicuro per fare raffreddare il motore.
Se sull'interfaccia informazioni del conducente viene visualizzato il messaggio  **Temperatura del sistema di alimentazione alta. La potenza può essere ridotta.**, accostarsi a bordo strada in modo sicuro per fare raffreddare il sistema di alimentazione.

Informazioni generali

Sebbene il veicolo sia stato progettato per essere guidato principalmente su asfalto, la maggiore distanza da terra consente occasionalmente di utilizzare il veicolo su strade non asfaltate. Non è progettato per attività apripista o altre attività impegnative fuori strada.

Se si decide di guidare su strade non asfaltate, tenere in considerazione che saranno necessarie differenti abilità di guida e che il veicolo risponderà in modo diverso rispetto alla guida su superfici asfaltate. Prestare attenzione alle precauzioni e ai suggerimenti forniti in questa sezione e familiarizzare con il veicolo prima di lasciare la superficie asfaltata.

Precauzioni importanti per la sicurezza

Per evitare perdite di controllo o ribaltamenti, accertarsi di seguire tutte le precauzioni e le raccomandazioni:

- Assicurarsi di caricare correttamente il bagagliaio e di non superare i limiti di carico.
 - **Limite di carico** P. 419
- Ovunque si guidi, accertarsi che tutti gli occupanti della macchina indossino sempre le cinture di sicurezza.
- Guidare a velocità moderata e mai superiore a quanto consentito dalle condizioni esterne.
- Spetta al conducente valutare costantemente la situazione e guidare entro i limiti.

» Linee guida per guida fuori strada

⚠ATTENZIONE

L'uso improprio di questo veicolo su superfici regolari o disconnesse può provocare incidenti o ribaltamenti con conseguenti lesioni gravi o letali per il conducente e i passeggeri.

- Seguire tutte le istruzioni e le linee guida riportate nel presente manuale utente.
- Guidare a velocità moderata e mai superiore a quanto consentito dalle condizioni esterne.

L'uso improprio del veicolo potrebbe provocare incidenti o ribaltamenti.

- **Informazioni d'uso importanti** P. 46
- **Precauzioni per la guida** P. 431

Per evitare problemi

- **Controllare il veicolo** prima di lasciare la superficie asfaltata e accertarsi che siano stati effettuati tutti gli interventi di manutenzione programmata. Prestare particolare attenzione alla condizione degli pneumatici e controllare la relativa pressione.
- **Ricordarsi** che il percorso scelto ha dei limiti (tratti ripidi o irregolari), il conducente ha limiti (capacità e comfort di guida) e il veicolo ha limiti (trazione, stabilità e potenza).
L'inosservanza di questi limiti potrebbe mettere in pericolo tutti gli occupanti del veicolo.
- **L'accelerazione e la frenata** devono essere eseguite lentamente e gradualmente.
L'eventuale tentativo di ripartenza o arresto eccessivamente rapido può causare perdita di trazione e quindi di controllo.
- **Evitare ostacoli e detriti** sulla strada riduce la probabilità di ribaltamento o danni alle sospensioni o ad altri componenti.
- **La guida su tratti in pendenza** aumenta il rischio di ribaltamento, in particolar modo se di tenta di guidare il veicolo su un tratto in pendenza eccessivamente ripido. Percorrere il tratto in pendenza in rettilineo è solitamente il modo più sicuro. Se non è possibile vedere chiaramente tutte le condizioni o gli ostacoli sul tratto in pendenza, percorrerlo prima a piedi. Se si hanno dubbi su come percorrerlo in sicurezza, non provarci. Individuare un altro percorso. Se, durante la percorrenza del tratto in pendenza, si rimane bloccati, non provare a effettuare un'inversione di marcia. Procedere lentamente in retromarcia lungo lo stesso percorso seguito in salita.
- **Attraversamento di un corso d'acqua** - evitare di attraversare punti in cui l'acqua è profonda. Se, sul percorso, è presente acqua (ad esempio, un piccolo corso d'acqua o una grande pozzanghera), valutare attentamente la situazione prima procedere. Accertarsi che sia poco profonda, il flusso sia lento e che il terreno sottostante sia stabile. Se non si è sicuri delle profondità o del terreno, effettuare un'inversione di marcia e trovare un percorso alternativo. L'attraversamento di acqua profonda può danneggiare il veicolo. Se l'acqua raggiunge circa la metà dell'altezza delle ruote, potrebbe introdursi nella trasmissione e nel differenziale, diluendo il lubrificante e causando eventuali guasti. Può anche rimuovere il grasso dai cuscinetti delle ruote.
- **Se si rimane bloccati**, procedere con cura nella direzione che si pensa possa liberare il veicolo. Non far slittare gli pneumatici poiché ciò non solo peggiorerà la situazione ma potrebbe anche danneggiare la trasmissione. Se non è possibile liberare il veicolo, sarà necessario trainarlo. A tale scopo, sono previsti ganci di traino anteriori e posteriori.

Inserimento dell'alimentazione



1 Interruttore del freno di stazionamento elettrico

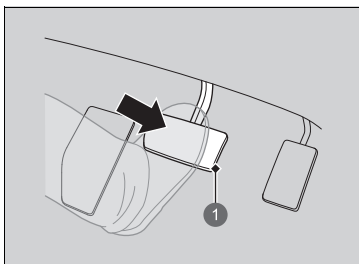

1 Pedale freno

1. Accertarsi che il freno di stazionamento sia inserito.

- ▶ La spia del freno di stazionamento e dell'impianto frenante (rossa) si accende per 30 secondi quando si tira verso l'alto l'interruttore del freno di stazionamento elettrico.

2. Premere il pedale del freno.

» Inserimento dell'alimentazione

Tenere il piede saldamente sul pedale del freno durante l'avviamento del sistema di alimentazione.

L'avviamento del motore risulta più difficoltoso in presenza di basse temperature e ad altitudini superiori ai 2.400 metri, dove l'aria è più rarefatta.

Durante l'avviamento del sistema di alimentazione in presenza di basse temperature, spegnere tutti gli accessori elettrici quali luci, sistema di climatizzazione e lunotto termico, per ridurre il consumo della batteria da 12 Volt.

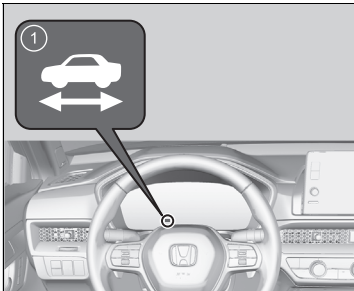
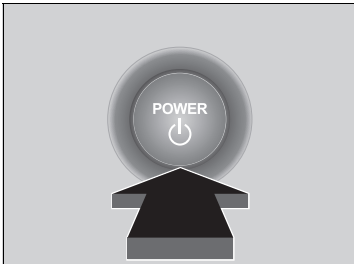

Se il sistema di scarico emette rumorosità anomale oppure è possibile percepire odore di gas di scarico all'interno dell'abitacolo, far controllare il veicolo dalla concessionaria. È possibile che vi sia un guasto nel motore o nel sistema di scarico.



1 Spia  (Ready)

3. Senza premere il pedale dell'acceleratore, premere il pulsante **POWER**, premendo il pedale del freno.

4. Controllare la spia  (Ready).

- Tenere premuto il pedale del freno fino all'accensione della spia .
 - La spia  si accende quando il sistema di alimentazione è attivo ed è possibile iniziare a guidare.
 - Se la temperatura esterna è estremamente bassa, non è possibile guidare fino a quando le condizioni non migliorano. In tal caso, la spia  non si accende e viene visualizzato un messaggio di allerta sull'interfaccia informazioni del conducente.
- **Spie** P. 118

► Inserimento dell'alimentazione

Portare il telecomando vicino al pulsante **POWER** se la batteria è quasi scarica.

► **Con batteria telecomando scarica** P. 746

Il sistema di alimentazione potrebbe non attivarsi se il telecomando è sottoposto a onde radio forti.

Non tenere premuto il pulsante **POWER** per avviare il sistema di alimentazione. Se il sistema di alimentazione non si avvia, attendere almeno 30 secondi prima di riprovare.

Il motore potrebbe non funzionare quando il veicolo è pronto per la guida.

È possibile iniziare a guidare con la spia  accesa.

Se si preme il pulsante **POWER** mentre si preme il pedale del freno con la spia  accesa, la modalità di alimentazione viene impostata su VEICOLO SPENTO e non è possibile iniziare la guida.

► **Spia Ready** P. 124

Il sistema immobilizzatore protegge il veicolo da eventuali furti.

Se viene utilizzata una chiave (o un altro dispositivo) con il codice errato, il sistema di alimentazione non si attiva.

► **Sistema immobilizzatore** P. 217

Quando si imposta la modalità di alimentazione su ACCENSIONE, si percepisce un lieve abbassamento del pedale del freno. Questa condizione è assolutamente normale.

■ Partenza

1. Tenendo il piede destro sul pedale del freno, verificare che la spia  sia accesa, quindi portare la trasmissione su **D**. Selezionare **R** in fase di retromarcia.
2. Con il freno di stazionamento inserito, rilasciare il pedale del freno e premere leggermente il pedale dell'acceleratore.
 - Assicurarsi che la spia del freno di stazionamento e dell'impianto frenante (rossa) si spenga.
 - ✚ **Freno di stazionamento** P. 591
 - ✚ **Se la spia del sistema di trasmissione lampeggia insieme alla visualizzazione del messaggio di allerta** P. 758

■ Sistema di assistenza alle partenze in salita

L'assistenza partenza in salita mantiene brevemente innestati i freni per impedire il movimento in discesa del veicolo quando si sposta il piede dal pedale del freno a quello dell'acceleratore.

Portare la trasmissione su **D**, **B** quando il veicolo è rivolto a monte oppure su **R**, quando è rivolto a valle, quindi rilasciare il pedale del freno.

■ Arresto del sistema di alimentazione

Una volta arrestato completamente il veicolo, è possibile disinserire il sistema di alimentazione.

1. Premere il pedale del freno e portare il cambio in posizione **P**.
 - Non rilasciare il pedale del freno fino alla verifica della visualizzazione di **P** sulla spia di posizione cambio.
2. Premere il pulsante **POWER**.

✚ Partenza

È inoltre possibile rilasciare il freno di stazionamento premendo l'interruttore del freno di stazionamento elettronico insieme al pedale del freno. Quando il veicolo è rivolto a valle, è possibile avviarlo in modo regolare sbloccandolo manualmente con l'interruttore del freno di stazionamento elettrico piuttosto che premendo il pedale dell'acceleratore.

Essendo una vettura ibrida, i suoni e le vibrazioni provenienti dal motore potrebbero essere assenti anche se il veicolo è pronto per la guida. Ciò potrebbe anche non consentire al conducente di determinare se è possibile partire o meno. Accertarsi di controllare che la spia  sia accesa prima di partire.

✚ Sistema di assistenza alle partenze in salita

L'assistenza partenza in salita potrebbe non impedire lo spostamento all'indietro del veicolo su una pendenza estremamente ripida o sdrucciolevole e potrebbe non funzionare su piccole discese.

L'assistenza partenza in salita non sostituisce il freno di stazionamento.

L'assistenza partenza in salita continuerà a funzionare anche quando il sistema VSA è disattivato.

Precauzioni per la guida

■ Consigli per la guida di uno Sport Utility Vehicle

I veicoli utilitari si caratterizzano per un più elevato tasso di ribaltamento rispetto agli altri tipi di veicolo. Per evitare ribaltamenti o perdite di controllo:

- Prendere le curve a velocità più bassa rispetto a quanto si farebbe con un'autovettura.
- Evitare, laddove possibile, curve strette e manovre brusche.
- Non modificare il veicolo in alcun modo che porterebbe ad alzare il baricentro.
- Non trasportare bagagli pesanti sul tetto.

■ In presenza di nebbia

In presenza di nebbia la visibilità è scarsa. Durante la guida, accendere i fari anabbaglianti anche di giorno. Rallentare, utilizzando come riferimento la linea al centro della strada, i guard rail e le luci di posizione posteriori del veicolo davanti come guida.

■ In presenza di vento forte

Se un forte vento laterale sposta il veicolo durante la guida, tenere saldamente il volante. Decelerare lentamente e mantenere il veicolo al centro della strada. Fare attenzione alle raffiche di vento specialmente quando si esce da un tunnel, si guida su un ponte, sulla riva di un fiume, in un'area aperta tipo una cava e in presenza di un autocarro di grandi dimensioni.

⌘ Precauzioni per la guida

AVVERTENZA: Non guidare su strade con pozzanghere profonde. La guida in pozzanghere profonde causa danni al motore e all'impianto elettrico e guasti al veicolo.

AVVISO

Non selezionare il pulsante di cambio marcia mentre si preme il pedale dell'acceleratore. Si potrebbe danneggiare la trasmissione.

AVVISO

Se si effettuano manovre ripetute con il volante a velocità estremamente ridotte o se si mantiene il volante in posizione completamente ruotata a sinistra o a destra, il sistema del servosterzo elettrico (EPS) si surriscalda. Il sistema passa alla modalità di sicurezza e le prestazioni vengono limitate. Il volante risulta sempre più difficile da manovrare. Una volta che il sistema si è raffreddato, il sistema EPS viene ripristinato. Il funzionamento ripetuto in tali condizioni può danneggiare il sistema.

Se la modalità di alimentazione viene impostata su ACCESSORI durante la guida, il sistema di alimentazione si spegne e si interrompono tutte le funzioni del servosterzo e del servofreno, pertanto sarà difficile controllare il veicolo.

Durante la guida, non selezionare **[N]** poiché le prestazioni della frenata rigenerativa (e l'accelerazione) diminuiscono.

■ Condizioni di pioggia

Quando piove, la strada è sdrucchiolevole. Evitare manovre o frenate brusche e accelerazioni rapide e usare maggiore prudenza durante la guida. È probabile che si verifichi il fenomeno dell'aquaplaning se si guida su una strada sterrata con pozzanghere. Evitare di guidare in pozzanghere profonde e su strade allagate. Il motore, la trasmissione oppure l'impianto elettrico potrebbero danneggiarsi.

■ Altre precauzioni

In caso di forte impatto contro un oggetto sotto al veicolo, fermarsi in un luogo sicuro. Controllare il sottoscocca del veicolo per verificare l'eventuale presenza di danni o di perdite del liquido freni.

⌘ Precauzioni per la guida

Durante i primi 1.000 km di funzionamento, evitare accelerazioni improvvise o partenze con l'acceleratore completamente premuto per non danneggiare il motore o la trasmissione.

Evitare frenate brusche per i primi 300 km dopo l'acquisto del veicolo nuovo o la sostituzione delle pastiglie o dei rotori dei freni per consentire un corretto rodaggio.

⌘ Consigli per la guida di uno Sport Utility Vehicle

L'uso improprio del veicolo potrebbe provocare incidenti o ribaltamenti.

➡ **Informazioni d'uso importanti** P. 46

⌘ Condizioni di pioggia

Fare attenzione quando si verificano fenomeni di aquaplaning. Quando si guida su una strada coperta dall'acqua a velocità eccessiva, uno strato d'acqua si accumula tra i pneumatici e la superficie stradale. Se ciò avviene, il veicolo non è in grado di rispondere agli input dei comandi quali lo sterzo o i freni.

Decelerare lentamente aumentando la velocità di decelerazione con la levetta apposita. Se la strada è sdrucchiolevole, una brusca frenata rigenerativa può causare lo slittamento degli pneumatici.

Trasmissione

■ Avanzamento lento

Così come per un veicolo a benzina convenzionale con cambio automatico, questo veicolo avrà un avanzamento lento.

Mantenere il pedale del freno saldamente premuto quando si arresta il veicolo.

■ Kickdown

Se si preme rapidamente il pedale dell'acceleratore mentre si guida in salita, il veicolo potrebbe reagire come una vettura a cambio automatico, aumentando inaspettatamente la velocità.

Premere il pedale dell'acceleratore con cautela, soprattutto su superfici stradali sdruciolevoli e in curva.

Cambio marcia

Cambiare marcia in base alle condizioni di guida.

■ Posizioni dei pulsanti di cambio marcia



P Parcheggio

Utilizzato in fase di parcheggio o prima di inserire o disinserire l'alimentazione

R Retromarcia

Utilizzata durante la retromarcia.

N Folle

La trasmissione non è bloccata.

D/B Guida/Posizione B

Ogni volta che si preme il pulsante **D/B** la modalità passa da Guida a Posizione **B** e viceversa.

Guida

- Utilizzata per la guida normale.
- La levetta di decelerazione può essere utilizzata temporaneamente.
- La levetta di decelerazione può essere utilizzata quando la modalità **SPORT** è attiva.

Posizione B

- Utilizzata durante la guida su un lungo percorso in discesa e per aumentare la frenata rigenerativa.
- È possibile utilizzare la levetta di decelerazione.

⚠ Cambio marcia

⚠ ATTENZIONE

Il veicolo potrebbe spostarsi se lasciato incustodito senza aver prima verificato l'inserimento della posizione di parcheggio.

Nel caso in cui il veicolo si muova inaspettatamente potrebbe causare un incidente con conseguenti lesioni gravi o letali.

Tenere sempre il piede sul pedale del freno fino alla verifica della visualizzazione di **P** sulla spia posizione cambio.

Mentre il livello della batteria ad alta tensione è completo o la temperatura della batteria è bassa, la frenata rigenerativa può essere meno efficace.

Per evitare un malfunzionamento e un innesto indesiderato:

- Non versare alcun liquido sopra o in prossimità dei pulsanti di cambio marcia.
- Non posizionare o lasciar cadere oggetti sopra o in prossimità dei pulsanti di cambio marcia.
- Evitare che bambini e passeggeri azionino i pulsanti di cambio marcia.

Il cicalino emette un segnale acustico e viene visualizzato un messaggio sull'interfaccia informazioni del conducente quando si preme il pedale dell'acceleratore con la trasmissione su **N**.

⚠ Messaggi di allerta e informazione sull'interfaccia informazioni del conducente P. 140

Portare la trasmissione su **D** o **R** con il pedale del freno premuto.

■ Pulsante **P** (parcheggio)

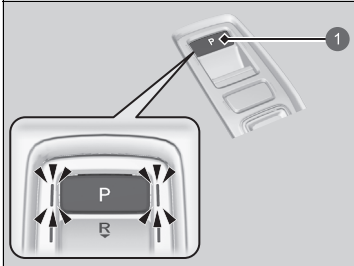

1 Pulsante **P**

La posizione del cambio passa in **P** quando si preme il pulsante **P** mentre il veicolo è parcheggiato con la modalità di alimentazione su ACCENSIONE.

Le spie ai lati del pulsante **P** si accendono.

☒ Cambio marcia

Di tanto in tanto può accadere che il veicolo impieghi più tempo del solito per la messa in movimento quando si seleziona **R**, rilasciare il pedale del freno e/o premere il pedale dell'acceleratore. Ciò può accadere quando il livello della batteria ad alta tensione è molto basso e non segnala un guasto del veicolo.

■ Funzionamento del cambio marcia

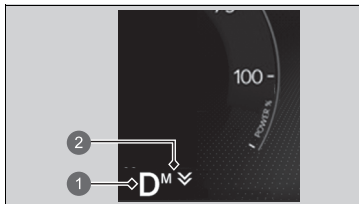

- 1 Spia di posizione cambio (spia del sistema di trasmissione)
- 2 Spia levetta di decelerazione

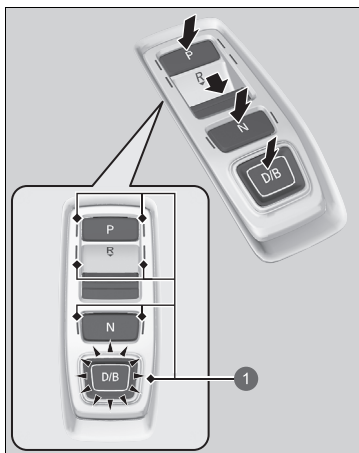

- 1 Spia pulsante di cambio marcia

P: Premere il pulsante **P**.

R: Premere nuovamente il pulsante **R**.

N: Premere il pulsante **N**.

D/B: Premere il pulsante **D/B**.

Ogni volta che si preme il pulsante, la modalità cambia dalla modalità Guida a Posizione **B** e viceversa.

►► Funzionamento del cambio marcia

AVVISO

Quando si sposta la leva del cambio da **D** a **R** e viceversa, fermarsi completamente e tenere premuto il pedale del freno. Se si aziona il pulsante del cambio prima che il veicolo si sia fermato completamente, la trasmissione potrebbe danneggiarsi.

Quando si porta il cambio in **P**, tenere sempre il piede sul pedale del freno fino alla verifica della visualizzazione di **P** sulla spia di posizione cambio.

Utilizzare la spia posizione leva del cambio e la spia del pulsante del cambio per controllare la posizione cambio prima di selezionare una pulsante di cambio marcia.

Se la spia della posizione cambio attualmente selezionata oppure tutte le spie posizione cambio lampeggiano contemporaneamente, è presente un problema con la trasmissione.

Evitare accelerazioni improvvise e fare controllare il cambio dalla concessionaria quanto prima.

Il cicalino suona una volta quando si passa a **R**.

►► Come personalizzare le impostazioni del veicolo P. 370

Quando si cambia marcia a temperature estremamente basse (-30 °C), si potrebbe verificare un leggero ritardo prima della visualizzazione della posizione marcia. Prima di mettersi alla guida, accertarsi sempre che la marcia inserita sia quella corretta.

■ Quando si apre la portiera lato conducente

Se si apre la portiera del conducente nelle condizioni seguenti, la posizione cambio passa automaticamente su **P**.

- ▶ Se si cambia manualmente la posizione del cambio da **P** con il pedale del freno premuto, la posizione del cambio ritorna automaticamente su **P** una volta rilasciato il pedale del freno.
- Il veicolo è fermo con la modalità di alimentazione su ACCENSIONE o si sta spostando a una velocità di 2 km/h o inferiore.
- La trasmissione è in posizione diversa da **P**.
- La cintura di sicurezza lato conducente è stata slacciata.

■ Quando si disinserisce la modalità di alimentazione

Se si disinserisce il sistema di alimentazione quando il veicolo è fermo e il cambio si trova in una posizione diversa da **P**, la posizione cambio passa automaticamente a **P**.

⌘ Quando si apre la portiera lato conducente

Poiché il sistema è progettato per passare automaticamente alla posizione cambio **P** nelle condizioni descritte, per questioni di sicurezza è necessario selezionare sempre **P** prima di aprire la portiera del conducente. Parcheggiare il veicolo in un luogo sicuro.

🚫 **A veicolo fermo** P. 601

Se si desidera guidare il veicolo dopo il passaggio automatico della posizione cambio su **P** nelle condizioni descritte, chiudere la portiera, allacciare la cintura di sicurezza, premere il pedale del freno, quindi cambiare la posizione cambio.

Se si esce dal veicolo, disinserire il sistema di alimentazione e bloccare le portiere.

■ **Se si desidera tenere la trasmissione in posizione **N** (modalità lavaggio)**

Con il sistema di alimentazione inserito:

1. Tenere premuto il pedale del freno.
2. Selezionare **N**.
3. Entro cinque secondi, premere il pulsante **POWER**.

La modalità di alimentazione passa ad ACCESSORI e viene visualizzato un messaggio sull'interfaccia informazioni del conducente.

- La posizione del cambio rimane su **N** con la modalità di alimentazione su ACCESSORI per 15 minuti, poi passa automaticamente su **P**.

Il passaggio manuale su **P** annulla la modalità ACCESSORI. La spia **P** si accende e la modalità di alimentazione passa su SPENTO.



⚠ Se si desidera tenere la trasmissione in posizione **N**

Tenere presente che la trasmissione potrebbe non rimanere in posizione **N** mentre una delle seguenti spie è accesa:

- Spia del sistema di alimentazione
- Spia del sistema di trasmissione
- Spia carica batteria da 12 V

■ **Limitazioni della selezione di una posizione cambio**

Non è possibile selezionare una posizione cambio in determinate circostanze che potrebbero provocare un incidente.

Quando la trasmissione è in posizione:	1. In queste circostanze:	2. Se si prova a passare alla posizione seguente:	3. La posizione cambio rimane in/passa a:	Come cambiare la posizione cambio
P	Il pedale del freno non è premuto. Il pedale dell'acceleratore è premuto.	Altra posizione del cambio	P	Rilasciare il pedale dell'acceleratore e premere il pedale del freno.
N	Il veicolo si muove a bassa velocità senza premere il pedale del freno. Il veicolo si muove a bassa velocità con il pedale dell'acceleratore premuto.		N	
N, D o B	Il veicolo si muove in avanti.	R	N	Parcheggiare il veicolo in un luogo sicuro.
R o N	Il veicolo si muove in retromarcia.	D o B		
R, N, D o B	Il veicolo è in movimento.	P		
P o N	La spia  non è accesa.	Una posizione cambio diversa da P o N	P o N	Assicurarsi che la spia  si accenda.

Levetta di decelerazione

Quando si rilascia il pedale dell'acceleratore, è possibile controllare il tasso di decelerazione senza togliere le mani dal volante. Tramite la levetta di decelerazione posta sul volante, è possibile cambiare in sequenza quattro fasi di decelerazione.

Durante la guida in discesa, è possibile utilizzare la levetta di decelerazione per contribuire al mantenimento del tasso di decelerazione, consentendo pertanto di mantenere una distanza di sicurezza tra il proprio veicolo e quello che precede.

►► Levetta di decelerazione

AVVERTENZA

L'aumento rapido del tasso di decelerazione azionando velocemente la levetta di decelerazione, può causare lo slittamento delle ruote, con conseguenti incidenti e lesioni gravi o letali a sé e agli altri.

Mantenere sempre un tasso di decelerazione ragionevole.

■ Funzionamento della levetta di decelerazione

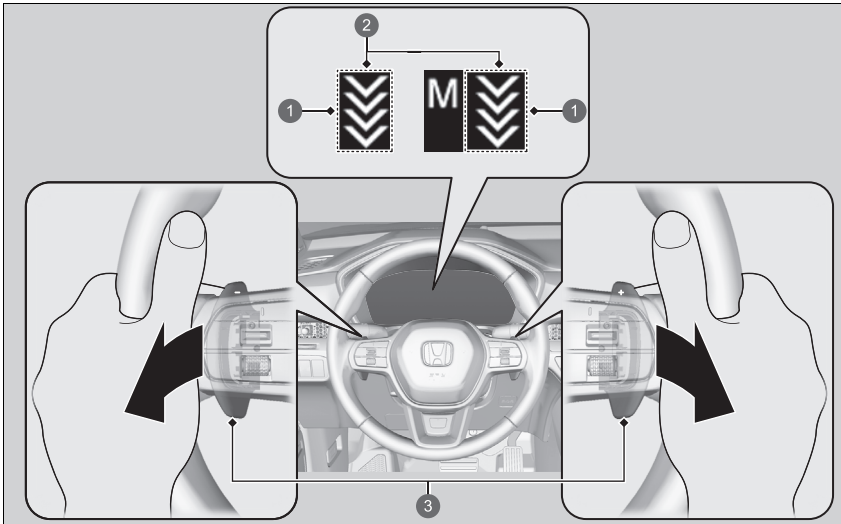

- ❶ Spia levetta di decelerazione
- ❷ Fase di decelerazione
- ❸ Levetta

▣ Levetta di decelerazione

Nelle seguenti situazioni, lo fase potrebbe non cambiare e l'icona di fase lampeggerà anche se si tira indietro la levetta. La fase di decelerazione potrebbe diminuire o essere annullata automaticamente quando:

- La batteria ad alta tensione è completamente carica o la sua temperatura è troppo bassa o troppo alta.
- La velocità del veicolo supera la gamma di decelerazione con la modalità **SPORT** disattivata.
- È necessaria la protezione del sistema ibrido.

Non è possibile utilizzare la levetta di decelerazione quando è in attivo il sistema ACC con adattamento velocità ad andatura lenta.

Se una delle due levette viene azionata durante la guida, l'ACC con adattamento velocità ad andatura lenta si annulla automaticamente.

Se si tirano contemporaneamente all'indietro le levette di destra e di sinistra, la fase di decelerazione potrebbe non cambiare.

■ **Quando la leva del cambio è in posizione D**

Se si tira all'indietro la levetta, il tasso di decelerazione aumenta temporaneamente e la fase viene visualizzata sul quadro strumenti.

La levetta di decelerazione viene annullata automaticamente e la spia della levetta di decelerazione sul quadro strumenti scompare quando si guida a una velocità costante o si rallenta fino al successivo arresto.

■ **Quando il cambio è in posizione D e la modalità di guida è **SPORT****

Se si sceglie la modalità **SPORT**, la velocità di decelerazione aumenta e viene visualizzata la fase insieme a **M**.

Se si desidera annullare la levetta di decelerazione, uscire dalla modalità **SPORT**. Quando viene annullata, la spia della levetta di decelerazione sul quadro strumenti scompare.



■ **Quando la leva del cambio è in posizione B**

Se si porta il cambio in posizione in posizione B, il tasso di decelerazione aumenta e viene visualizzata la fase insieme a **M**.

Se si desidera annullare la levetta di decelerazione, portare la leva del cambio in posizione D e uscire dalla modalità **SPORT**. Quando viene annullata, la spia della levetta di decelerazione sul quadro strumenti scompare.

■ Operazioni comuni

Per selezionare le diverse fasi di decelerazione:

- Tirare indietro la levetta  (lato destro) per diminuire la fase di decelerazione.
- Tirare indietro la levetta  (lato sinistro) per aumentare la fase di decelerazione.

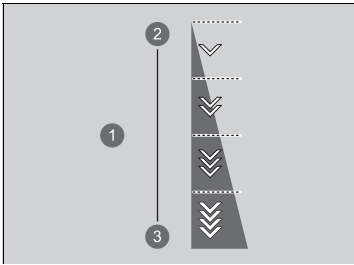

Ciascun azionamento della levetta comporta la modifica di una fase singola della decelerazione.

- ▶ La fase di decelerazione potrebbe non cambiare se si mantiene la levetta tirata.

- ① Fase di decelerazione
- ② Riduzione
- ③ Aumento

Sistema di avviso acustico veicolo

Avvisa i pedoni della presenza di un veicolo ad alimentazione elettrica in avvicinamento a una velocità di circa 25 km/h o inferiore.

Interruttore modalità di guida

È possibile scegliere tra quattro modalità: **SPORT**, **NORMALE**, **ECON**, **NEVE** e **RIMORCHIO** utilizzando l'interruttore **DRIVE MODE**.

La modalità corrente viene visualizzata sull'interfaccia informazioni del conducente e ciascuna di esse sarà visualizzata in maniera diversa.

Interruttore modalità di guida

Potrebbe non essere possibile cambiare modalità in determinate condizioni di guida.

In caso di guasto al sistema del veicolo, sull'interfaccia informazioni del conducente viene visualizzato anche il seguente messaggio e non è possibile selezionare alcuna altra modalità.



■ Selezione della modalità di guida

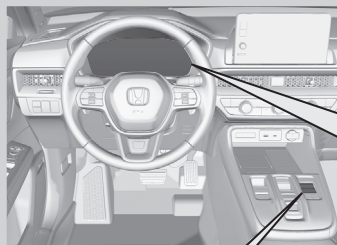

6

1

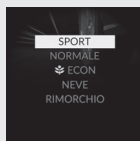

2

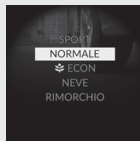

3

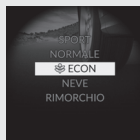

4

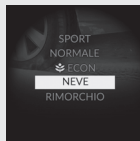

5

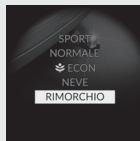

- ① Modalità **SPORT**
- ② Modalità **NORMALE**
- ③ Modalità **ECON**
- ④ Modalità **NEVE**
- ⑤ Modalità **RIMORCHIO**
- ⑥ Interruttore **DRIVE MODE**

■ Modalità SPORT

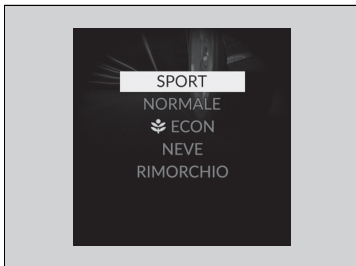

Migliora la reattività alle azioni del conducente.

■ Modalità NORMALE

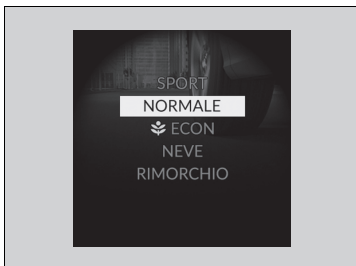

Ottimizza l'equilibrio tra manovrabilità e comfort.

Modalità ECON



Favorisce una guida efficiente in termini di consumi.

» Modalità ECON

In modalità **ECON**, il sistema di climatizzazione sarà meno efficace e il veicolo rallenterà per accelerare.

Modalità NEVE

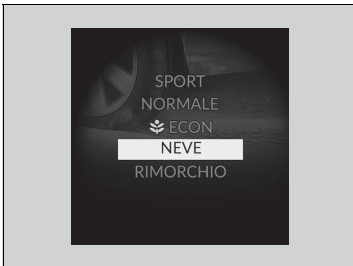

Ottimizza il controllo su strade innevate attraverso le impostazioni della trasmissione.

» Modalità NEVE

AVVISO

La modalità **NEVE** non consente di guidare su strade innevate o ghiacciate in tutte le situazioni. Ci sono limiti alla modalità **NEVE**.

Se si guida su superfici stradali innevate o ghiacciate, montare pneumatici invernali o catene da neve, ridurre la velocità e mantenere una distanza sufficiente dagli altri veicoli.

► **Dispositivi di trazione da neve** P. 709

■ Modalità RIMORCHIO



Ottimizza l'equilibrio tra prestazioni di guida e comfort durante il traino di un rimorchio.

■ Modalità di avvio successivo

La modalità di avvio successivo viene salvata in base alla tabella seguente.

Ogni telecomando ha la propria modalità salvata.

Ultima modalità	Modalità successiva
SPORT, NORMALE, NEVE o RIMORCHIO	NORMALE
ECON	ECON

» Modalità RIMORCHIO

In modalità **RIMORCHIO**, alcune funzioni del sistema Honda SENSING 360 sono disattivate.

➤ **Honda SENSING 360** P. 479

Quando la modalità di guida è impostata su **RIMORCHIO**, il controllo freni bassa velocità e il sistema dei sensori di parcheggio posteriori non funzionano durante la retromarcia.

➤ **Controllo freni bassa velocità** P. 498

➤ **Sistema sensori di parcheggio** P. 603

Per ulteriori dettagli sul traino di un rimorchio, fare riferimento a quanto segue.

➤ **Traino di un rimorchio** P. 420

Sistema di ammortizzazione adattivo

Controlla costantemente gli ammortizzatori anteriori e posteriori del veicolo in base alle condizioni stradali, alla velocità del veicolo e all'azionamento dello sterzo.

È possibile modificare la reattività della manovrabilità attivando la modalità **SPORT**.

🔘 **Interruttore modalità di guida** P. 445

Hill Descent Control (Sistema di controllo discesa)

Durante la guida in discesa in cui il freno motore non è sufficiente per decelerare il veicolo, questo sistema aiuta a mantenere una velocità costante del veicolo senza dover premere il pedale del freno.

■ Condizioni di funzionamento dell'Hill Descent Control (Sistema di controllo discesa)

Il sistema si aziona nelle seguenti condizioni.

- Guida a una velocità compresa tra circa 3 e 20 km/h.
- Guida in discesa.
- Il pedale dell'acceleratore e il pedale del freno non vengono premuti.

■ Display dell'interfaccia informazioni del conducente

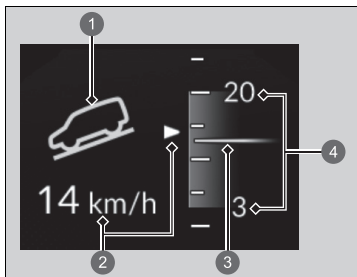

- 1 Stato operativo del sistema
 - Verde: Attivato
 - Bianco: In stand-by
- 2 Display velocità veicolo
 - Bianco: Velocità impostata
 - Grigio: Velocità corrente
 - Lampeggia quando la velocità del veicolo raggiunge la velocità operativa.
- 3 Velocità corrente
- 4 Gamma operativa della velocità impostata

► Hill Descent Control (Sistema di controllo discesa)

⚠ ATTENZIONE

L'Hill Descent Control (Sistema di controllo discesa) non è in grado di mantenere una velocità costante del veicolo in ogni situazione.

Durante la guida su una discesa molto ripida o su fondi stradali sdruciolevoli, il veicolo potrebbe non essere in grado di mantenere la velocità del veicolo e causare incidenti, con conseguenti lesioni gravi o letali.

Poiché l'Hill Descent Control (Sistema di controllo discesa) non è progettato per aumentare i limiti delle prestazioni del veicolo, il conducente deve sempre fare attenzione alle condizioni del fondo stradale e guidare in sicurezza.

Le luci di stop si accendono automaticamente quando il sistema è in funzione.

Il sistema potrebbe non funzionare durante la guida su una pendenza modesta. Controllare la spia del sistema Hill Descent Control (Sistema di controllo discesa) per verificare se il sistema è in funzione.

Il sistema potrebbe attivarsi anche quando non si guida in discesa, ad esempio quando il veicolo si inclina su superfici irregolari.

■ Come azionare l'Hill Descent Control (Sistema di controllo discesa)



- 1 Spia sistema Hill Descent Control (Sistema di controllo discesa)
- 2 Pulsante  (Hill Descent Control (Sistema di controllo discesa))

■ Per attivare il sistema

Quando la velocità del veicolo è inferiore a circa 20 km/h, premere il pulsante  per attivare il sistema.

- Il sistema entra in modalità standby e la spia (bianca) del sistema Hill Descent Control (Sistema di controllo discesa) si accende.

Quando tutte le condizioni operative sono soddisfatte, il sistema si attiva e il veicolo inizia a mantenere la velocità del veicolo durante la guida in discesa.

- La spia (verde) del sistema Hill Descent Control (Sistema di controllo discesa) si accende durante il funzionamento.

■ Per regolare la velocità impostata

Premere il pedale dell'acceleratore o il pedale del freno per regolare la velocità del veicolo entro la gamma di funzionamento. La velocità del veicolo alla quale si rilascia il pedale dell'acceleratore o del freno sarà la velocità impostata.

■ Per disattivare il sistema

Premere il pulsante  per attivare o disattivare il sistema.

⊠ Come azionare l'Hill Descent Control (Sistema di controllo discesa)

L'uso prolungato del sistema può causare il surriscaldamento dei freni e il passaggio temporaneo del sistema alla modalità standby.

L'Hill Descent Control (Sistema di controllo discesa) viene disattivato ogni volta che si disinserisce il sistema di alimentazione, anche se è stato attivato durante l'ultimo ciclo di guida del veicolo.

I pedali potrebbero vibrare o si potrebbe sentire il rumore del sistema in funzione.

⊠ Per disattivare il sistema



Quando la velocità del veicolo è circa 60 km/h, il sistema si disattiva automaticamente.

Limitatore di velocità regolabile

Questo sistema consente di impostare una velocità massima che non può essere superata neanche premendo il pedale dell'acceleratore.

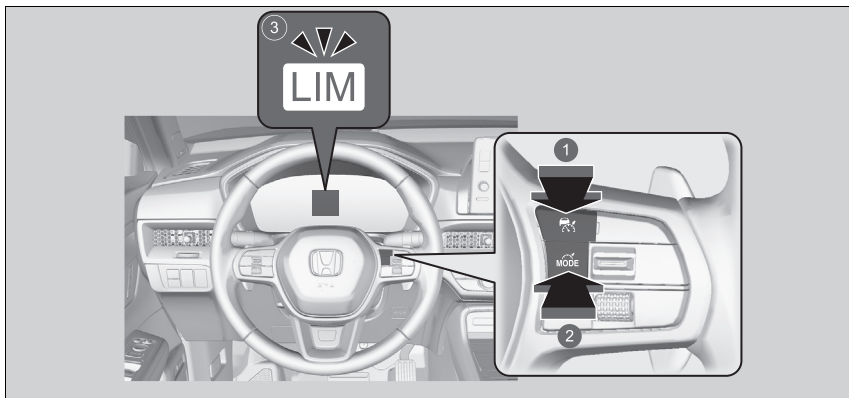
Il limite velocità del veicolo può essere impostato da circa 30 km/h a circa 250 km/h.



- 1 Premere il pulsante  sul volante.
- 2 Se si accende una spia diversa, premere il pulsante  per passare al limitatore di velocità regolabile.
- 3 **La spia del limitatore di velocità regolabile (bianca) è accesa sul quadro strumenti.**
Il limitatore di velocità regolabile è pronto per l'uso.

Limitatore di velocità regolabile

ATTENZIONE

Il limitatore di velocità regolabile ha delle limitazioni.
È sempre responsabilità del conducente regolare la velocità del veicolo per rispettare i reali limiti di velocità e guidare il veicolo in sicurezza.

ATTENZIONE

Non premere il pedale dell'acceleratore più del necessario.
Mantenere un'adeguata posizione del pedale dell'acceleratore in funzione della velocità del veicolo.

Il limitatore di velocità regolabile potrebbe non mantenere il limite di velocità impostato durante la guida in discesa, soprattutto se si trasportano bagagli pesanti o si traina un rimorchio. In questo caso, rallentare premendo il pedale del freno.

Quando il limitatore di velocità regolabile non viene utilizzato: Disattivare il limitatore di velocità regolabile premendo il pulsante .

Non è possibile utilizzare contemporaneamente il limitatore di velocità regolabile e i sistemi indicati di seguito.

- Controllo velocità di crociera adattativo (ACC) con adattamento velocità ad andatura lenta
- Limitatore di velocità intelligente

Impostazione del limite di velocità

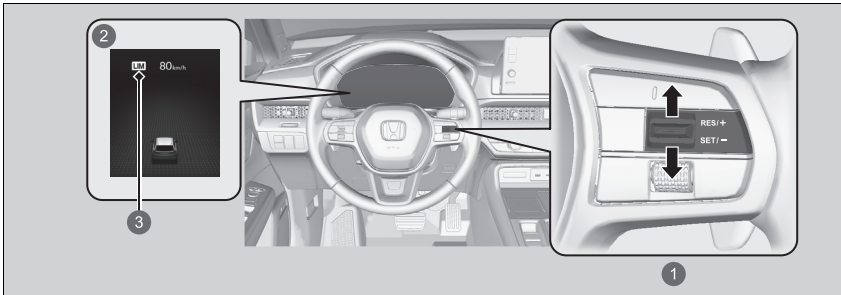

- 1 Interruttore **RES/+SET/-**
Verso l'alto o verso il basso
- 2 Acceso quando viene impostato il limitatore di velocità regolabile.
- 3 Spia limitatore di velocità regolabile (verde)

- Premere l'interruttore **RES/+SET/-** verso l'alto o verso il basso una volta raggiunta la velocità desiderata.
Quando si rilascia l'interruttore, il limite di velocità viene memorizzato e il limitatore di velocità regolabile viene impostato. Viene visualizzato il limite di velocità.
- È possibile configurare il limite di velocità impostato in precedenza premendo l'interruttore **RES/+SET/-** verso l'alto.

Impostazione del limite di velocità

Se si imposta il limite velocità durante la marcia a un valore inferiore a 30 km/h, il limite verrà impostato a 30 km/h.

Premendo l'interruttore **RES/+SET/-** verso l'alto, il limitatore di velocità regolabile viene impostato sulla velocità corrente se questa risulta superiore al limite di velocità precedentemente configurato.

È possibile commutare l'unità di misura della velocità impostata tra km/h e mph sull'interfaccia informazioni del conducente o sul display audio/informazioni.

- **Unità di misura velocità/distanza** P. 181
- **Come personalizzare le impostazioni del veicolo** P. 370

■ Regolazione del limite velocità

Aumentare o ridurre il limite di velocità utilizzando l'interruttore **RES/+ / SET/-** sul volante.

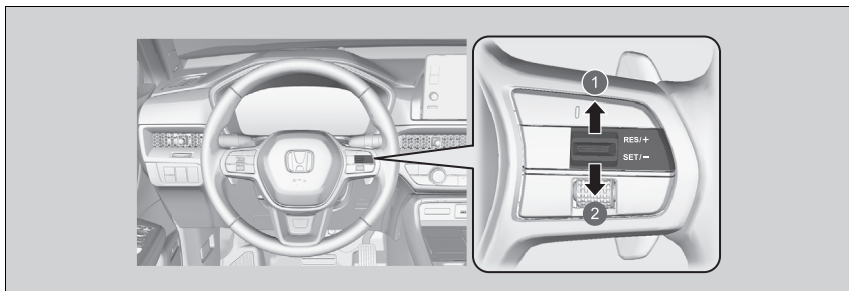

- 1 Aumento della velocità
- 2 Diminuzione della velocità

- Ogni volta che si preme l'interruttore **RES/+ / SET/-** verso l'alto o verso il basso, il limite della velocità viene, di conseguenza, aumentato o ridotto di 1 km/h.
- Se si tiene premuto l'interruttore **RES/+ / SET/-**, il limite di velocità aumenta o diminuisce con incrementi di 10 km/h ogni 0,5 secondi fino al raggiungimento del limite del sistema.
- Il veicolo potrebbe accelerare o rallentare fino al raggiungimento della velocità impostata.

■ Superamento temporaneo del limite di velocità

Il limite di velocità può essere superato premendo completamente il pedale dell'acceleratore.

- Il valore del limite di velocità visualizzato lampeggia.
- Viene emesso un segnale acustico quando il limite di velocità è stato superato.

⌘ Superamento temporaneo del limite di velocità

Viene emesso un segnale acustico quando la velocità del veicolo supera il limite di velocità impostato con il pedale dell'acceleratore premuto a fondo.

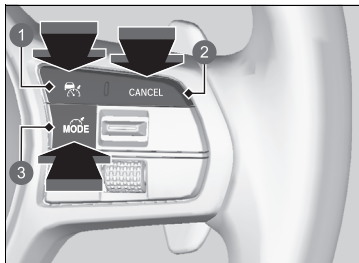

Il limitatore di velocità regolabile riprende a funzionare quando la velocità del veicolo torna ad essere inferiore al limite di velocità impostato.

■ Annullamento



- 1 Pulsante 
- 2 Pulsante **CANCEL**
- 3 Pulsante 

Per disattivare il limitatore di velocità regolabile, procedere in uno dei seguenti modi:

- Premere il pulsante **CANCEL**.
- Premere il pulsante .
- Premere il pulsante .

►► Annullamento

Il limitatore di velocità regolabile passa al controllo velocità di crociera adattativo (ACC) con adattamento velocità ad andatura *lenta* o limitatore di velocità intelligente se il pulsante  viene premuto.

Ripristino della velocità impostata precedentemente: Premere il pulsante **CANCEL** per visualizzare la velocità impostata in precedenza (grigio) e premere l'interruttore **RES/+SET/-** verso l'alto per ripristinare la velocità impostata in precedenza.

Se si guida a una velocità superiore alla velocità impostata in precedenza (grigio), il limitatore di velocità regolabile viene impostato sulla velocità attuale premendo l'interruttore **RES/+SET/-** verso l'alto.

Se si preme l'interruttore **RES/+SET/-** verso l'alto quando non viene visualizzata alcuna velocità precedentemente impostata (grigio), la velocità viene impostata in base alla velocità corrente del veicolo.

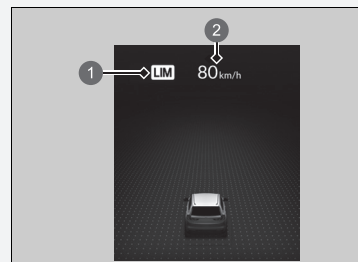

- 1 Spia limitatore di velocità regolabile (bianco)
- 2 Velocità impostata precedente (grigio)

» Annullamento

Se durante l'uso del limitatore di velocità regolabile si rileva un problema, viene emesso un segnale acustico e viene visualizzato **OFF**. Il limitatore di velocità regolabile viene disattivato.

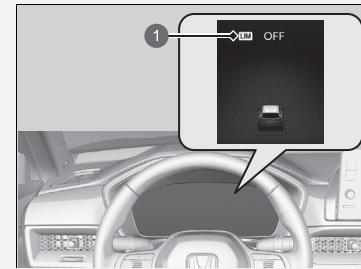

- 1 Spia limitatore di velocità regolabile (bianco)

Limitatore di velocità intelligente

Imposta automaticamente il limite di velocità rilevato dal sistema di riconoscimento della segnaletica stradale. Quindi, il limite di velocità non può essere superato neanche premendo il pedale dell'acceleratore. Se si preme il pedale dell'acceleratore a fondo, si potrebbe superare il limite di velocità.

➤ **Sistema di riconoscimento della segnaletica stradale** P. 578



Limitatore di velocità intelligente

ATTENZIONE

Il limitatore di velocità intelligente ha delle limitazioni. Il limitatore di velocità intelligente può autoconfigurarsi a una velocità superiore o inferiore al limite di velocità effettivo oppure potrebbe non funzionare, soprattutto se il sistema di riconoscimento della segnaletica stradale non funziona correttamente o in assenza di segnaletica relativa al limite di velocità. È sempre responsabilità del conducente regolare la velocità per rispettare i reali limiti di velocità e guidare il veicolo in sicurezza.

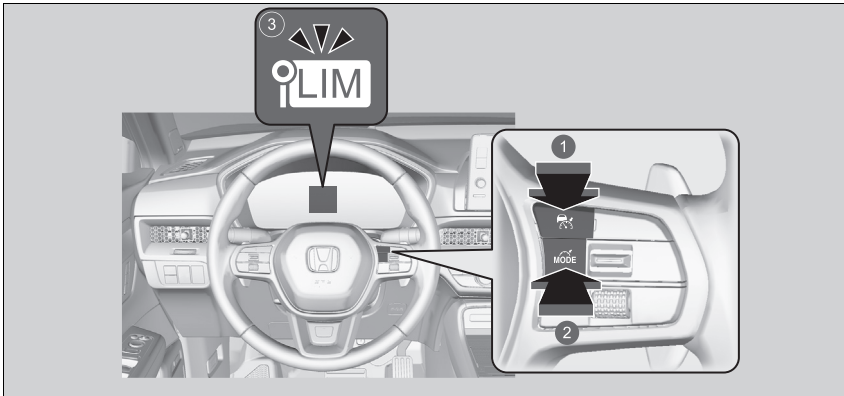
In base a quanto si preme il pedale dell'acceleratore, il veicolo accelera fino a raggiungere la velocità identificata dal sistema di riconoscimento della segnaletica stradale.



- 1 Premere il pulsante  sul volante.
- 2 Se si accende una spia diversa, premere il pulsante  per passare al limitatore di velocità intelligente.
- 3 **La spia del limitatore di velocità intelligente (bianca) è accesa sul quadro strumenti.**
Il limitatore di velocità intelligente è pronto per l'uso.

► Limitatore di velocità intelligente

Il sistema è progettato per rilevare la segnaletica conforme agli standard della Convenzione di Vienna. Potrebbero non essere rilevati tutti i segnali, pertanto non ignorare mai i segnali posti al lato della strada. Il sistema non funziona per i segnali stradali designati di tutti i paesi in cui si può viaggiare, né in tutte le situazioni.

► Sistema di riconoscimento della segnaletica stradale P. 578

Se il limitatore di velocità intelligente è impostato su un limite di velocità errato, eseguire una di queste operazioni:

Annullamento

- Premere il pulsante **CANCEL**.

- Premere il pulsante .

- Premere il pulsante .

Superamento temporaneo del limite di velocità

- Premere completamente il pedale dell'acceleratore.

Il limitatore di velocità intelligente potrebbe non mantenere il limite di velocità impostato durante la guida in discesa, soprattutto se si trasportano bagagli pesanti o si traina un rimorchio. In questo caso, rallentare premendo il pedale del freno.

Quando non si utilizza il limitatore di velocità intelligente, disattivarlo premendo il pulsante .

Non è possibile utilizzare contemporaneamente il limitatore di velocità intelligente e il controllo velocità di crociera adattativo (ACC) ad adattamento velocità ad andatura lenta o limitatore di velocità regolabile.

■ Impostazione del limite di velocità

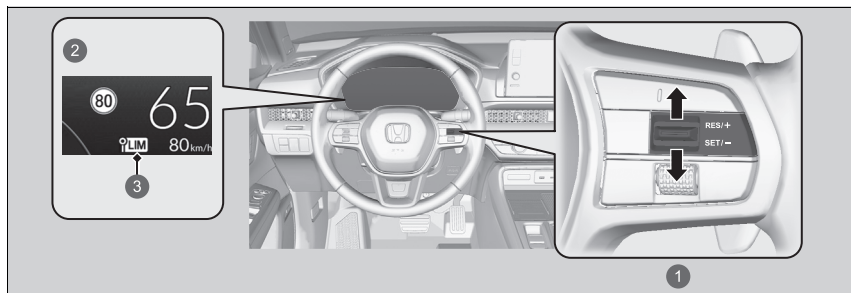

- 1 Interruttore **RES/+SET/-**
Verso l'alto o verso il basso
 - 2 Acceso quando il limitatore di velocità intelligente è impostato sul limite di velocità rilevato dal sistema di riconoscimento della segnaletica stradale.
 - 3 Spia limitatore di velocità intelligente (verde)
- Quando si rilascia l'interruttore, il limitatore di velocità intelligente viene impostato sul limite di velocità rilevato dal sistema di riconoscimento della segnaletica stradale. Viene visualizzato il limite di velocità.

⌘ Limitatore di velocità intelligente

Non utilizzare il limitatore di velocità intelligente in aree con unità di misura diverse da quella del limitatore.
Modificare l'unità di misura visualizzata della velocità impostata del veicolo con la stessa unità di misura delle aree di guida.

- ⌘ **Unità di misura velocità/distanza** P. 181
- ⌘ **Come personalizzare le impostazioni del veicolo** P. 370

⌘ Impostazione del limite di velocità

Se si imposta il limitatore di velocità intelligente quando il limite di velocità rilevato dal sistema di riconoscimento della segnaletica stradale è inferiore a 30 km/h, la funzione di limitazione della velocità potrebbe interrompersi.

Se la velocità del veicolo è superiore al limite di velocità rilevato dal sistema di riconoscimento della segnaletica stradale, il veicolo decelera lentamente al valore del limite di velocità o inferiore. Se necessario, rallentare premendo il pedale del freno.

■ **Quando il sistema di riconoscimento della segnaletica stradale rileva il nuovo segnale del limite di velocità**

Il limitatore di velocità intelligente viene impostato sul nuovo limite di velocità rilevato dal sistema di riconoscimento della segnaletica stradale.

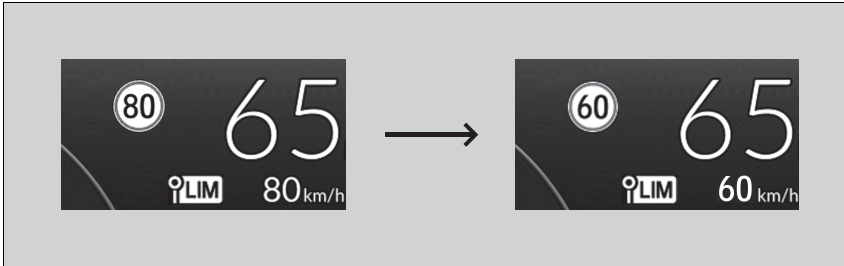

■ **La funzione di limitazione della velocità potrebbe interrompersi se non è presente il segnale del limite di velocità nella schermata del sistema di riconoscimento della segnaletica stradale quando:**

- Viene rilevato il limite di velocità o un altro limite designato.
- Il veicolo è in fase di entrata/uscita dall'autostrada.
- Si sta effettuando una svolta, azionando un indicatore di direzione, per cambiare direzione a un incrocio.

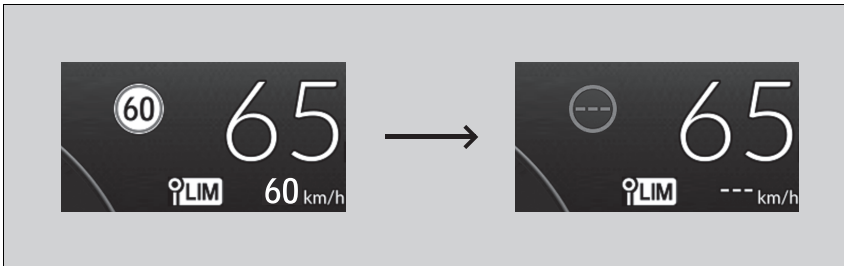

►► Impostazione del limite di velocità

Il limitatore di velocità intelligente può anche interrompersi quando il sistema di riconoscimento della segnaletica stradale rileva solo segnali aggiuntivi del limite di velocità.



■ **Quando il sistema di riconoscimento della segnaletica stradale rileva il limite di velocità mentre il limitatore di velocità intelligente è in pausa**

La funzione di limitazione della velocità viene ripristinata automaticamente.

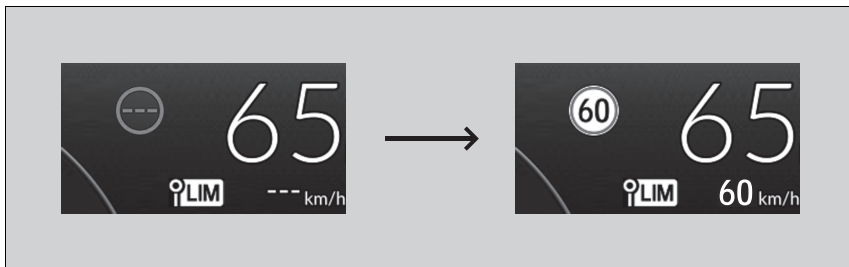

Superamento temporaneo del limite di velocità

Il limite di velocità può essere superato premendo a fondo il pedale dell'acceleratore.

- Il valore del limite di velocità visualizzato lampeggia.
Viene emesso un segnale acustico quando il limite di velocità è stato superato.

Annullamento

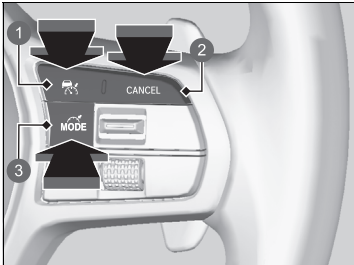

- 1 Pulsante
- 2 Pulsante **CANCEL**
- 3 Pulsante

Per disattivare il limitatore di velocità intelligente, procedere in uno dei seguenti modi:

- Premere il pulsante **CANCEL**.
- Premere il pulsante
- Premere il pulsante

Superamento temporaneo del limite di velocità

Viene emesso un segnale acustico quando la velocità del veicolo supera il limite di velocità impostato con il pedale dell'acceleratore premuto a fondo.

Il limitatore di velocità intelligente riprende a funzionare quando la velocità del veicolo torna ad essere inferiore al limite di velocità impostato.

Annullamento

Il limitatore di velocità intelligente passa al controllo velocità di crociera adattativo (ACC) con adattamento velocità ad andatura lenta o limitatore di velocità regolabile se il pulsante viene premuto.

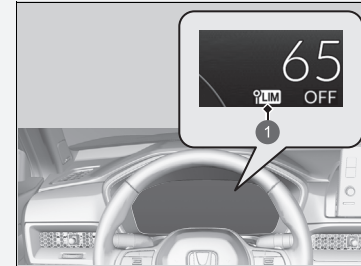

- 1 Spia limitatore di velocità intelligente (bianco)

Se si rileva un problema nel sistema o nel sistema di riconoscimento della segnaletica stradale quando si utilizza il limitatore di velocità intelligente, viene emesso un segnale acustico e si accende la spia **OFF**. Il limitatore di velocità intelligente viene disattivato.

► **Sistema di riconoscimento della segnaletica stradale** P. 578

Sistema di controllo della stabilità del veicolo (VSA)

Il sistema VSA agevola la stabilità del veicolo in curva, nel caso in cui giri più o meno del previsto. Inoltre consente di mantenere la trazione sulle superfici sdruciolevoli. Ciò è possibile regolando la potenza del motore elettrico e del motore a combustione e applicando i freni in maniera selettiva.

Funzionamento del sistema VSA

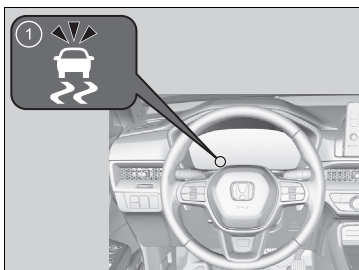

1 Spia del sistema VSA

Quando il sistema VSA si attiva, il motore elettrico e il motore a combustione potrebbero non rispondere all'acceleratore, si potrebbe verificare un aumento della rumorosità nell'impianto frenante idraulico e la spia potrebbe lampeggiare.

►► Sistema di controllo della stabilità del veicolo (VSA)

Il sistema VSA potrebbe non funzionare correttamente se si usano pneumatici di tipi e dimensioni diversi. Accertarsi di utilizzare pneumatici dello stesso tipo e dimensioni e che siano gonfiati ai valori di pressione specificati.

Quando la spia del sistema VSA si accende e rimane accesa durante la guida, potrebbe essere presente un guasto nel sistema. Sebbene potrebbe non interferire con la guida normale, fare controllare immediatamente il veicolo dalla concessionaria.

Il sistema VSA non è in grado di migliorare la stabilità in tutte le situazioni di guida e non controlla l'intero impianto frenante. È sempre necessario guidare e curvare a velocità adeguate in base alle condizioni e lasciare sempre un margine di sicurezza sufficiente.

La funzione principale del sistema VSA è generalmente conosciuta come sistema elettronico di controllo della stabilità (ESC). Il sistema include inoltre una funzione di controllo della trazione.

Quando si imposta la modalità di alimentazione su ACCENSIONE dopo il ricollegamento della batteria da 12 volt, le spie del sistema di controllo della stabilità del veicolo (VSA), dell'impianto frenante (ambra), del controllo velocità di crociera adattativo (ACC) con adattamento velocità ad andatura lenta, del sistema di avviso perdita di pressione/bassa pressione pneumatici, del sistema di frenata riduzione impatto (CMBS), del sistema di riduzione del rischio di allontanamento dalla corsia e del supporto di sicurezza potrebbero accendersi nel colore ambra insieme alla visualizzazione di un messaggio sul quadro strumenti. Guidare il veicolo per un breve tratto a più di 20 km/h. Ciascuna spia deve spegnersi. In caso contrario, far controllare il veicolo da una concessionaria.

■ Attivazione e disattivazione del sistema VSA

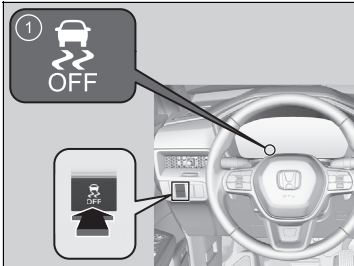

1 Spia VSA OFF

Questo pulsante si trova sul pannello di controllo lato guida. Per disattivare parzialmente il funzionamento/le funzioni del sistema VSA, tenere premuto il pulsante fino a quando viene emesso un segnale acustico.

Il veicolo frenerà normalmente e conserverà le capacità di svolta, ma la funzione di controllo della trazione sarà meno efficace.

Per riattivare il funzionamento/le funzioni del sistema VSA, premere il pulsante  (VSA OFF) fino a quando non viene emesso un segnale acustico.

Il sistema VSA viene attivato ogni volta che si inserisce il sistema di alimentazione, anche se è stato disattivato durante l'ultimo ciclo di guida del veicolo.

►► Sistema di controllo della stabilità del veicolo (VSA)

In determinate condizioni insolite, quando il veicolo rimane bloccato nel fango poco profondo o nella neve fresca, potrebbe essere più facile liberare il veicolo con il sistema VSA temporaneamente disattivato.

Quando si preme il pulsante , la funzione di controllo della trazione diventa meno efficace. Ciò consente alle ruote di girare più liberamente a bassa velocità. Pertanto tentare di liberare il veicolo con il sistema VSA disattivato soltanto se non è possibile liberarlo con il sistema VSA attivato.

Riattivare il sistema VSA subito dopo avere liberato il veicolo. È sconsigliato guidare il veicolo con il sistema VSA disattivato.

Quando il sistema VSA è disattivato, anche il sistema di controllo della stabilità del rimorchio è disattivato.

► Controllo della stabilità del rimorchio P. 423

È possibile udire un rumore proveniente dal vano motore mentre vengono effettuati i controlli del sistema subito dopo l'avviamento del sistema di alimentazione o durante la guida. Questa condizione è assolutamente normale.

Assistenza manovrabilità agile

Questa funzione applica leggermente i freni su ciascuna delle ruote anteriori e posteriori, secondo necessità, quando si gira il volante e contribuisce a supportare la stabilità e le prestazioni del veicolo durante la percorrenza delle curve.

Assistenza manovrabilità agile

Il sistema di assistenza manovrabilità agile non è in grado di migliorare la stabilità in tutte le condizioni di guida. È sempre necessario guidare e curvare a velocità adeguate in base alle condizioni e lasciare sempre un margine di sicurezza sufficiente.

Quando la spia del sistema VSA si accende e rimane accesa durante la guida, il sistema di assistenza manovrabilità agile non è attivo.

È possibile udire un rumore proveniente dal vano motore mentre il sistema di assistenza manovrabilità agile è attivo. Questa condizione è assolutamente normale.

Sistema avviso perdita di pressione

Invece di misurare la pressione direttamente su ciascuno pneumatico, durante la guida, il sistema avviso perdita di pressione monitora e confronta il raggio di rotolamento e le caratteristiche di rotazione di ciascuna ruota con pneumatico per determinare se uno degli pneumatici è significativamente sgonfio.

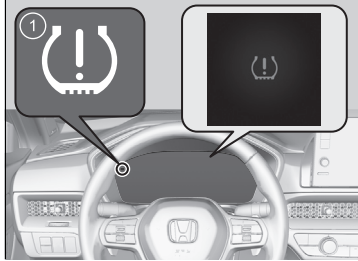

1 Spia sistema avviso perdita di pressione/bassa pressione degli pneumatici

Ciò determina l'accensione della spia del sistema di avviso perdita di pressione/bassa pressione degli pneumatici e la visualizzazione di un messaggio sul quadro strumenti.

Taratura del sistema avviso perdita di pressione

È necessario avviare la taratura del sistema avviso perdita di pressione ogni volta che:

- Si regola la pressione di uno o più pneumatici.
- Si ruotano gli pneumatici.
- Si effettua la sostituzione di uno o più pneumatici.

Prima di eseguire la taratura del sistema avviso perdita di pressione:

- Impostare la pressione a freddo di tutti e quattro gli pneumatici.

► **Controllo degli pneumatici** P. 705

Accertarsi che:

- Il veicolo sia completamente fermo.
- La trasmissione è in posizione **P**.
- La modalità di alimentazione è su ACCENSIONE.

►► Sistema avviso perdita di pressione

Il sistema non monitora gli pneumatici durante la guida a bassa velocità.

Condizioni come la temperatura ambiente bassa e la variazione di altitudine influiscono direttamente sulla pressione degli pneumatici e possono causare l'accensione della spia del sistema di avviso perdita di pressione/bassa pressione degli pneumatici.

La pressione degli pneumatici controllata e impostata in:

- Condizioni di temperatura elevata può ridursi eccessivamente in caso di abbassamento delle temperature.
- Condizioni di bassa temperatura, può aumentare eccessivamente in caso di innalzamento delle temperature.

La spia del sistema avviso perdita di pressione/bassa pressione degli pneumatici non si accende in caso di gonfiaggio eccessivo.

Il sistema avviso perdita di pressione potrebbe non funzionare correttamente se si usano pneumatici di tipi e dimensioni diversi. Assicurarsi di utilizzare pneumatici delle stesse dimensioni e dello stesso tipo.

► **Controllo e manutenzione degli pneumatici** P. 705

Quando si imposta la modalità di alimentazione su ACCENSIONE dopo il ricollegamento della batteria da 12 volt, le spie del sistema di controllo della stabilità del veicolo (VSA), dell'impianto frenante (ambra), del controllo velocità di crociera adattativo (ACC) con adattamento velocità ad andatura lenta, del sistema di avviso perdita di pressione/bassa pressione pneumatici, del sistema di frenata riduzione impatto (CMBS), del sistema di riduzione del rischio di allontanamento dalla corsia e del supporto di sicurezza potrebbero accendersi nel colore ambra insieme alla visualizzazione di un messaggio sul quadro strumenti.

Guidare il veicolo per un breve tratto a più di 20 km/h. Ciascuna spia deve spegnersi. In caso contrario, far controllare il veicolo da una concessionaria.

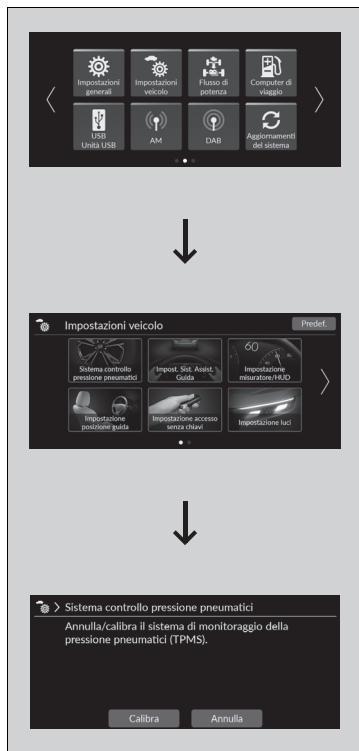

Quando si esegue la taratura del sistema di avviso perdita di pressione, procedere come indicato di seguito.

► **Funzionamento di base P. 295**

1. Impostare la modalità di alimentazione su ACCENSIONE.
 2. Premere il pulsante .
 3. Selezionare **Impostazioni veicolo**.
 4. Selezionare **Calibrazione del sistema di avvertenza sgonfiaggio**.
 5. Selezionare **Calibra** o **Annulla**.
- Se viene visualizzato il messaggio **Avviso calibrazione non riuscita.**, ripetere il punto 5.
 - Il processo di taratura termina automaticamente.

► **Sistema avviso perdita di pressione**

La spia del sistema avviso perdita di pressione/bassa pressione degli pneumatici potrebbe accendersi con ritardo o non accendersi affatto quando:

- Il veicolo viene accelerato o decelerato oppure il volante viene ruotato rapidamente.
- Il veicolo viene guidato su strade innevate o sdruciolevoli.
- Vengono utilizzate catene da neve.

La spia del sistema di avviso perdita di pressione/bassa pressione degli pneumatici potrebbe accendersi nelle seguenti condizioni:

- Sugli pneumatici è presente un carico più pesante e irregolare, ad esempio durante il traino di un rimorchio, rispetto alla condizione presente al momento della taratura.
- Vengono utilizzate catene da neve.

► **Taratura del sistema avviso perdita di pressione**

Il processo di taratura richiede circa 30 minuti di guida cumulativa a velocità comprese tra 40 e 100 km/h. Durante questo periodo di tempo, se si imposta la modalità di alimentazione su ACCENSIONE e il veicolo non viene spostato entro 45 secondi, la spia del sistema di avviso perdita di pressione/bassa pressione degli pneumatici potrebbe accendersi per un breve periodo di tempo. Si tratta di una condizione normale e indica che il processo di taratura non è stato ancora completato.

Se sono montate le catene da neve, rimuoverle prima di eseguire la taratura del sistema di avviso perdita di pressione.

Se la spia del sistema di avviso perdita di pressione/bassa pressione degli pneumatici si accende anche se sono montati pneumatici regolari con pressione conforme alle specifiche, far controllare il veicolo da una concessionaria.

Si consiglia di sostituire gli pneumatici con altri della stessa marca, dello stesso modello e della stessa dimensione di quelli originali. Contattare la concessionaria per ulteriori dettagli.

Sistema Informazioni angolo cieco (BSI)

Quando il sistema rileva veicoli in avvicinamento da dietro nelle corsie adiacenti, la spia corrispondente si accende, fornendo assistenza durante il cambio di corsia.

■ Funzionamento del sistema

Il sistema si attiva quando il veicolo si sta muovendo in avanti a una velocità di circa 20 km/h o superiore.

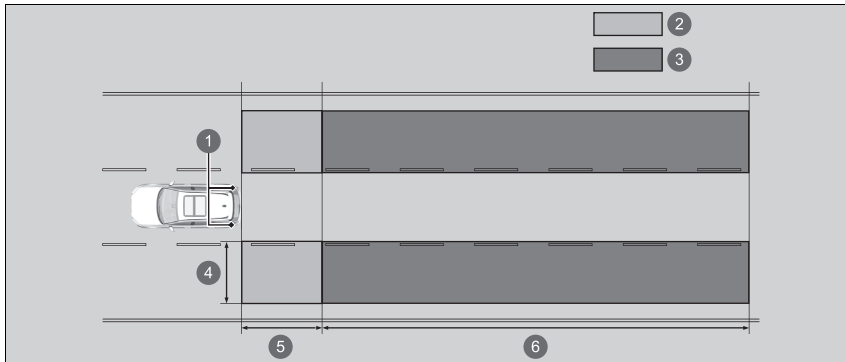

❶ Sensori radar: sotto gli angoli dei paraurti posteriore

❷ Zona di allarme 1

❸ Zona di allarme 2

Distanza zona di allarme

❹ Circa 0,5 ~ 3 m dal lato del veicolo.

❺ Circa 3 m dai paraurti posteriore:

❻ Circa 3 ~ 50 m dietro i paraurti posteriore. (Più veloce è il veicolo in avvicinamento, più lontano viene rilevato).

⊠ Sistema Informazioni angolo cieco (BSI)

Note importanti sulla sicurezza

Come tutti i sistemi di assistenza, il Sistema informazioni angolo cieco (BSI) ha dei limiti. Prima di cambiare corsia, guardare sempre negli specchietti, su entrambi i lati del veicolo e dietro la vettura per verificare l'assenza di altri veicoli. Un ricorso eccessivo al Sistema informazioni angolo cieco (BSI) può essere causa di collisioni.

È opportuno fare controllare il veicolo dalla concessionaria nei seguenti casi:

- Il paraurti posteriore o l'area intorno ai sensori radar ha subito un forte impatto.
- La spia non si accende anche se è stato rilevato un veicolo nella zona di allarme.
- È necessario riparare il paraurti posteriore o un componente del sistema.

Per un funzionamento corretto del Sistema informazioni angolo cieco (BSI):

- Mantenere sempre pulito il paraurti posteriore e l'area intorno ai sensori radar.
- Non coprire l'area all'angolo del paraurti posteriore con etichette o adesivi di alcun tipo.

■ Quando il sistema rileva un veicolo

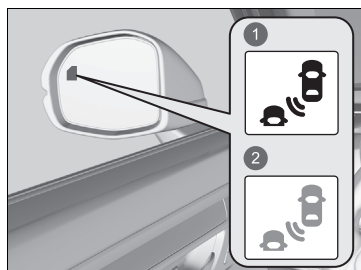

- 1 Si accende
- 2 Lampeggia

Spia del sistema di riduzione d'impatto cambio di corsia: Situata su entrambi gli specchietti retrovisori esterni.

Si accende quando:

- Un veicolo si avvicina da dietro per sorpassare la propria vettura con una differenza di velocità non superiore a circa 50 km/h.
- La propria vettura viene sorpassata da un veicolo con una differenza di velocità inferiore a 14 km/h.

Lampeggia e viene emesso un segnale acustico quando:

Viene utilizzata la leva degli indicatori di direzione per segnalare uno spostamento in direzione del veicolo rilevato mentre la spia del sistema di riduzione d'impatto cambio di corsia è accesa.

- Vengono emessi tre segnali acustici.

►► Sistema Informazioni angolo cieco (BSI)

Quando si imposta la modalità di alimentazione su ACCENSIONE dopo il ricollegamento della batteria da 12 volt, le spie del sistema di controllo della stabilità del veicolo (VSA), dell'impianto frenante (ambra), del controllo velocità di crociera adattativo (ACC) con adattamento velocità ad andatura lenta, del sistema di avviso perdita di pressione/bassa pressione pneumatici, del sistema di frenata riduzione impatto (CMBS), del sistema di riduzione del rischio di allontanamento dalla corsia e del supporto di sicurezza potrebbero accendersi nel colore ambra insieme alla visualizzazione di un messaggio sul quadro strumenti. Guidare il veicolo per un breve tratto a più di 20 km/h. Ciascuna spia deve spegnersi. In caso contrario, far controllare il veicolo da una concessionaria.

Disattivare il sistema durante il traino di un rimorchio. Il sistema potrebbe non funzionare correttamente per i seguenti motivi:

- La massa aggiunta inclina il veicolo e modifica la copertura del radar.
- Il rimorchio stesso può essere rilevato dai sensori radar, facendo accendere le spie di avviso del sistema informazioni angolo cieco (BSI).

Per istruzioni sulla corretta gestione del sistema di riduzione d'impatto cambio di corsia, fare riferimento alla pagina seguente.

►► **Riduzione d'impatto cambio di corsia** P. 518

■ Attivazione e disattivazione del sistema informazioni angolo cieco (BSI)

È possibile attivare e disattivare il sistema usando l'interfaccia informazioni del conducente.

➤ **Modifica del display** P. 166

➤ **Supporto di sicurezza** P. 179

Il sistema informazioni angolo cieco (BSI) funziona quando il sistema di riduzione d'impatto cambio di corsia è attivato.

➤ **Attivazione e disattivazione del sistema di riduzione d'impatto cambio di corsia**
P. 520

Il sistema informazioni angolo cieco (BSI) rimane attivo nell'impostazione di attivazione o di disattivazione precedentemente selezionata ogni volta che si avvia il sistema di alimentazione.

☒ Sistema Informazioni angolo cieco (BSI)

È possibile modificare le impostazioni del sistema informazioni angolo cieco (BSI).

➤ **Come personalizzare le impostazioni del veicolo** P. 370

■ Condizioni e limitazioni del Sistema informazioni angolo cieco

La spia del sistema di riduzione d'impatto cambio di corsia potrebbe non accendersi nelle seguenti condizioni:

- Vi è una grande differenza di velocità tra la propria vettura e il veicolo nella corsia adiacente.
- Un veicolo è parcheggiato su una corsia laterale.
- Un oggetto non rilevato dai sensori radar si avvicina o sorpassa il proprio veicolo.
- Il veicolo che procede nella corsia adiacente è una motocicletta o un altro veicolo di piccole dimensioni.

Il Sistema informazioni angolo cieco (BSI) potrebbe non funzionare correttamente nelle condizioni seguenti:

- Esecuzione di una curva a un incrocio.
- Vengono rilevati oggetti (guardrail, pali, alberi, ecc.).
- Un oggetto che non riflette correttamente le onde radio, come ad esempio una motocicletta, si trova nella zona di allarme.
- Si guida su una strada tortuosa.
- Il veicolo si sta spostando da una corsia lontana alla corsia adiacente.
- Il sistema rileva un'interferenza del segnale dovuta ad esempio ai sensori radar di un altro veicolo o a una forte onda radio trasmessa da un impianto vicino.
- Il paraurti posteriore o l'area intorno ai sensori radar è coperta da sporcizia, fango, neve, ghiaccio, ecc.
- Il paraurti posteriore o l'area intorno ai sensori radar ha subito danni o deformazioni.
- Presenza di condizioni atmosferiche avverse (pioggia battente, neve e nebbia).
- Percorrenza di una curva breve o guida su una strada accidentata che inclina leggermente il veicolo.
- Il veicolo è inclinato a causa della presenza di bagagli pesanti nel bagagliaio o sui sedili posteriori.
- Un oggetto, come ad esempio un portabiciclette, è fissato alla parte posteriore del veicolo.
- Quando si trovano nelle vicinanze dispositivi che emettono onde radio come, ad esempio, altri sensori radar per uso automobilistico.
- Durante la guida per lunghe distanze su una strada in un'area priva di traffico, ad esempio, nel deserto.

LaneWatch

LaneWatch è un sistema di assistenza che permette di controllare le aree posteriori lato passeggero visualizzate sulla schermata audio/informazioni quando viene azionato l'indicatore di direzione sul lato passeggero.

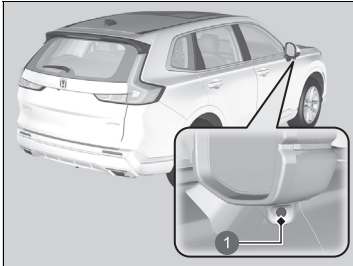

1 Telecamera

Una telecamera nello specchietto retrovisore lato passeggero monitora tali aree e consente di controllare la presenza di eventuali veicoli, in aggiunta alla verifica visiva del conducente e all'uso dello specchietto retrovisore lato passeggero. Per comodità, è inoltre possibile mantenere il sistema attivo durante la guida.

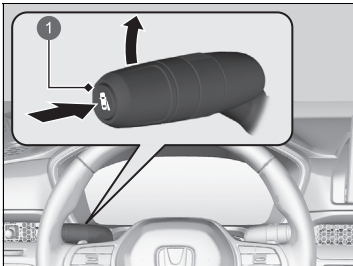

1 Pulsante LaneWatch

Il sistema si attiva quando si esegue una delle operazioni indicate di seguito:

- Premere il pulsante LaneWatch.
- Spostare la leva degli indicatori di direzione verso il lato passeggero.

Il sistema si disattiva quando si preme nuovamente il pulsante LaneWatch.

☒ LaneWatch

⚠ ATTENZIONE

La mancata verifica, prima di effettuare un cambio corsia in sicurezza, potrebbe provocare un incidente con conseguenti lesioni gravi o letali.

Non fare affidamento solo su LaneWatch durante la guida.

Prima di cambiare corsia, guardare sempre negli specchietti, su entrambi i lati del veicolo e dietro la vettura per verificare l'assenza di altri veicoli.

Note importanti sulla sicurezza

Come tutti i sistemi di assistenza, LaneWatch presenta dei limiti. Affidarsi eccessivamente al sistema LaneWatch può essere causa di collisione.

La funzione LaneWatch può essere influenzata dalle condizioni meteo, dall'illuminazione (compresi i fari e il sole basso), dal buio circostante, dalla condizione della telecamera e dal carico.

Il sistema LaneWatch potrebbe non fornire la visualizzazione prevista del traffico sui lati e sul retro nelle seguenti condizioni:

- Le sospensioni del veicolo sono state modificate, alterando l'altezza del veicolo.
- Gli pneumatici sono troppo gonfi o sgonfi.
- Gli pneumatici o le ruote sono di dimensione o struttura differente.

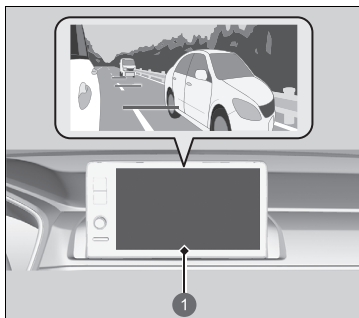

① Schermata Audio/Informazioni

Il display della vista lato passeggero viene visualizzato sulla schermata audio/informazioni.

■ Personalizzazione delle impostazioni LaneWatch

È possibile personalizzare le seguenti voci tramite la schermata delle impostazioni audio/informazioni.

- **Mostra con indicatore di direzione:** Consente di selezionare se attivare il monitor LaneWatch quando si aziona la leva degli indicatori di direzione.
- **Visual. ora dopo disatt. ind. dir.:** Consente di modificare il tempo di visualizzazione LaneWatch rimanente dopo aver riportato indietro la leva degli indicatori di direzione.
- **Mostra linea di riferimento:** Consente di selezionare se visualizzare le linee di riferimento sul monitor LaneWatch.
- **Display:** Consente di regolare le impostazioni del display.

🔧 **Funzioni personalizzate** P. 362

🔧 LaneWatch

La visibilità della telecamera LaneWatch è limitata. La presenza di una sola lente fa sembrare gli oggetti visualizzati sullo schermo leggermente differenti.

Il display LaneWatch display non si attiva quando la trasmissione si trova in posizione **R**.

Per un corretto funzionamento di LaneWatch:

- La telecamera si trova nello specchietto retrovisore lato passeggero. Tenere sempre pulita questa area. Se la lente della telecamera è coperta da sporcizia o umidità, utilizzare un panno morbido e umido per mantenere la lente pulita e priva di detriti.
- Non coprire la lente della telecamera con etichette o adesivi di qualsiasi tipo.
- Non toccare la lente della telecamera.

■ Linee di riferimento

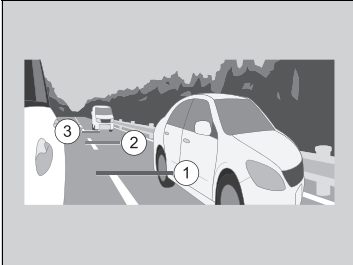

Le tre linee visualizzate sullo schermo possono dare un'idea della distanza tra il proprio veicolo e gli altri veicoli od oggetti. Se un oggetto è vicino alla linea ① (in rosso, significa che è in prossimità del veicolo, se è vicino alla linea ③, vuol dire che è lontano.

☒ Linee di riferimento

L'area intorno alla linea di riferimento ① (rossa) è molto vicina al veicolo. Come sempre, accertarsi di confermare visivamente la sicurezza del cambio corsia prima di cambiare corsia.

La distanza tra il proprio veicolo e le linee ①, ② e ③ sullo schermo variano a seconda delle condizioni della strada e del carico del veicolo. Ad esempio, le linee di riferimento sullo schermo possono sembrare più vicine rispetto alla distanza effettiva quando la parte posteriore del veicolo è più molta carica.

Rivolgersi alla concessionaria se:

- Lo specchietto retrovisore lato passeggero o l'area intorno ad esso ha subito un grave impatto, con conseguente modifica dell'angolazione della telecamera.
- Il display LaneWatch non si attiva affatto.

Regolazione della distribuzione del fascio dei fari

Condurre veicoli con guida a destra, dove si guida tenendo la destra, o veicoli con guida a sinistra, dove si guida tenendo la sinistra, causa l'abbagliamento dei veicoli provenienti dalla direzione opposta. È necessario modificare la distribuzione del fascio dei fari utilizzando del nastro di mascheratura.

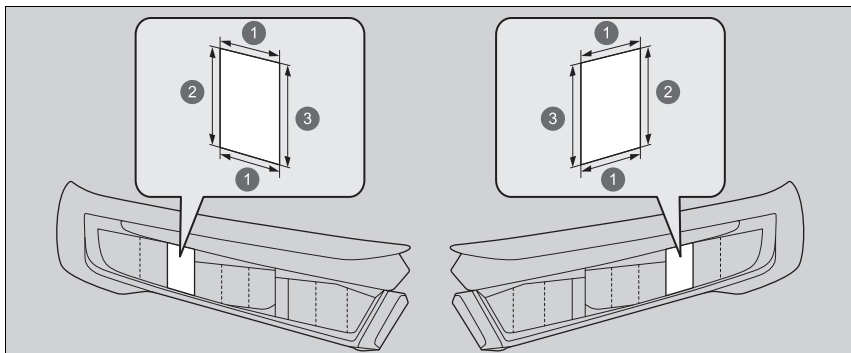

- ① 45 mm
- ② 49 mm
- ③ 48 mm

1. Preparare due pezzi di nastro di mascheratura come mostrato.
 - Utilizzare del nastro di mascheratura in grado di coprire la luce, ad esempio nastro impermeabile vinile di tenuta.
2. Attaccare il nastro al trasparente, come mostrato.

►► Regolazione della distribuzione del fascio dei fari

Fare attenzione a non collocare il nastro in una posizione non corretta. Se il fascio dei fari è distribuito in maniera non corretta, potrebbe non essere conforme alle normative nazionali. Contattare la concessionaria per ulteriori dettagli.

Fornisce assistenza per le funzioni quali l'accelerazione, la frenata e lo sterzo al fine di ridurre la fatica del conducente nonché per evitare o ridurre la gravità delle collisioni.

Honda SENSING 360 ha le seguenti funzioni.

■ Funzioni che, per attivarsi, non richiedono l'azionamento di un interruttore

- Sistema di frenata riduzione impatto (CMBS) ➤ P. 484
- Controllo freni bassa velocità ➤ P. 498
- Avviso di vettura in arrivo frontalmente ➤ P. 504
- Sistema per la riduzione del rischio di allontanamento dalla corsia ➤ P. 510
- Riduzione d'impatto cambio di corsia ➤ P. 518
- Sistema di riconoscimento della segnaletica stradale ➤ P. 578
- Sistema Informazioni angolo cieco (BSI) ➤ P. 471
- Sistema sensori di parcheggio ➤ P. 603
- Monitor per vettura in arrivo lateralmente ➤ P. 608

■ Funzioni che, per attivarsi, richiedono l'azionamento di un interruttore

- Controllo velocità di crociera adattativo (ACC) con adattamento velocità ad andatura lenta ➤ P. 525
- Limitatore di velocità intelligente ➤ P. 460
- Sistema di mantenimento corsia (LKAS) ➤ P. 551
- Traffic Jam Assist ➤ P. 563
- Sistema di assistenza attiva al cambio di corsia ➤ P. 572
- Honda Parking Pilot ➤ P. 627

☒ Honda SENSING 360

Assicurarsi che l'auto sia completamente ferma prima di accendere il sistema di alimentazione. Se il sistema di alimentazione viene attivato in una situazione in cui il veicolo è in movimento (ad esempio quando si utilizza una piattaforma girevole per veicoli), alcune funzioni potrebbero non attivarsi affatto.

■ Interruttori operativi del controllo velocità di crociera adattativo (ACC) con adattamento velocità ad andatura lenta/sistema di mantenimento corsia (LKAS)/sistema Traffic Jam Assist/sistema di assistenza attiva al cambio di corsia

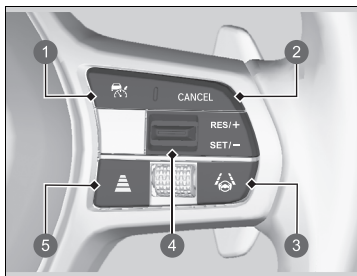

1 Pulsante

Premere per attivare la modalità di standby per ACC con adattamento velocità ad andatura lenta.

Oppure premere per annullare il sistema.

2 Pulsante CANCEL

Premere per disattivare il sistema ACC con adattamento velocità ad andatura lenta.

3 Pulsante LKAS

Premere per attivare la modalità standby del sistema LKAS e del sistema Traffic Jam Assist. Oppure premere per annullare questi sistemi.

4 Interruttore RES/+ / SET/-

Premere l'interruttore **RES/+ / SET/-** verso l'alto per ripristinare l'ACC con adattamento velocità ad andatura lenta o aumentare la velocità del veicolo. Premere l'interruttore **RES/+ / SET/-** verso il basso per impostare l'ACC con adattamento velocità ad andatura lenta o diminuire la velocità del veicolo.

5 Pulsante distanza

Premere per modificare la distanza di sicurezza dell'ACC con adattamento velocità ad andatura lenta.

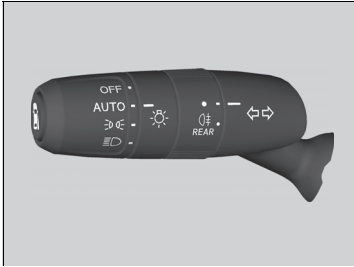

■ Leva degli indicatori di direzione

Azionare la leva degli indicatori di direzione per attivare il sistema di assistenza attiva al cambio di corsia.

■ Contenuto del quadro strumenti

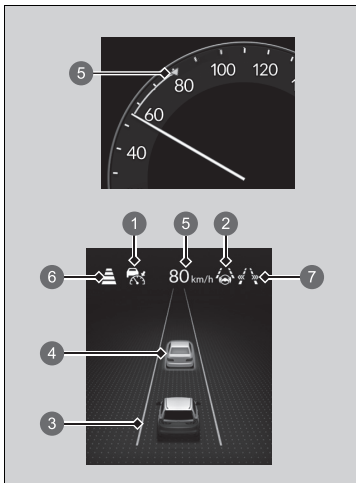

È possibile visualizzare lo stato corrente del controllo velocità di crociera adattativo (ACC) con adattamento velocità ad andatura lenta, del sistema di mantenimento corsia (LKAS), del sistema Traffic Jam Assist e del sistema di assistenza attiva al cambio di corsia

- ① Indica che i sistemi ACC con adattamento velocità ad andatura lenta sono pronti per essere attivati.
 - Verde: Il sistema è attivato.
 - Bianco: Il sistema è in standby.
 - Ambra: È presente un problema nel sistema.
- ② Indica che il sistema LKAS o il sistema Traffic Jam Assist è pronto per essere attivato.
 - Verde: Il sistema è attivato.
 - Bianco: Il sistema è in standby.
 - Ambra: È presente un problema nel sistema.
- ③ Indica che il sistema LKAS o il sistema Traffic Jam Assist è attivato e se vengono rilevate o meno le linee di demarcazione corsia.
 - Linee verdi: Il sistema è attivato.
 - Linee bianche: Vengono rilevate le linee di demarcazione della corsia.
 - Linea ambra: Viene rilevato l'allontanamento dalla corsia.
- ④ Indica se viene rilevato o meno un veicolo che precede.
 - Controllo del veicolo target: Bianco e con contorno in verde
 - Fuori dal controllo del veicolo target: Grigio

▣ Contenuto del quadro strumenti

È possibile far sì che l'head up display visualizzi lo stato attuale di ciascuna funzione.

▣ **Head up display** P. 184

- 5 Indica che l'ACC con adattamento velocità ad andatura lenta mostra la velocità veicolo impostata.
- 6 Indica che l'ACC con adattamento velocità ad andatura lenta mostra la distanza tra i veicoli impostata.
- 7 Condizioni operative del sistema di assistenza attiva al cambio di corsia
 - Verde: Il sistema è attivato.
 - Bianco: Il sistema è in standby.
 - Ambra: È presente un problema nel sistema.

Sistema di frenata riduzione impatto (CMBS)

Il sistema è in grado di assistere il conducente quando sussiste la possibilità di collisione con un veicolo che precede (comprese le motociclette), un veicolo in arrivo in senso opposto, un veicolo che si avvicina lateralmente, un pedone o una persona in bicicletta (bicicletta in movimento). Il CMBS è progettato per avvisare l'utente quando viene rilevata una potenziale collisione, nonché per contribuire a ridurre la velocità, evitare le collisioni e ridurre la gravità dell'impatto.

☒ Sistema di frenata riduzione impatto (CMBS)

Note importanti sulla sicurezza

Il CMBS è progettato per ridurre la gravità di collisioni inevitabili. Non impedisce le collisioni, né arresta il veicolo automaticamente. È responsabilità del conducente agire adeguatamente sul pedale del freno e sul volante in base alle condizioni di guida.

Il CMBS potrebbe non attivarsi o non rilevare un veicolo antistante nelle seguenti condizioni:

☒ **Condizioni e limitazioni del CMBS** P. 490

Per le istruzioni sul corretto utilizzo del sensore radar, fare riferimento alla pagina successiva.

☒ **Sensore radar** P. 589

Sono disponibili informazioni sulla gestione della telecamera in dotazione con questo sistema.

☒ **Telecamera anteriore con sensori** P. 587

■ Funzionamento del sistema

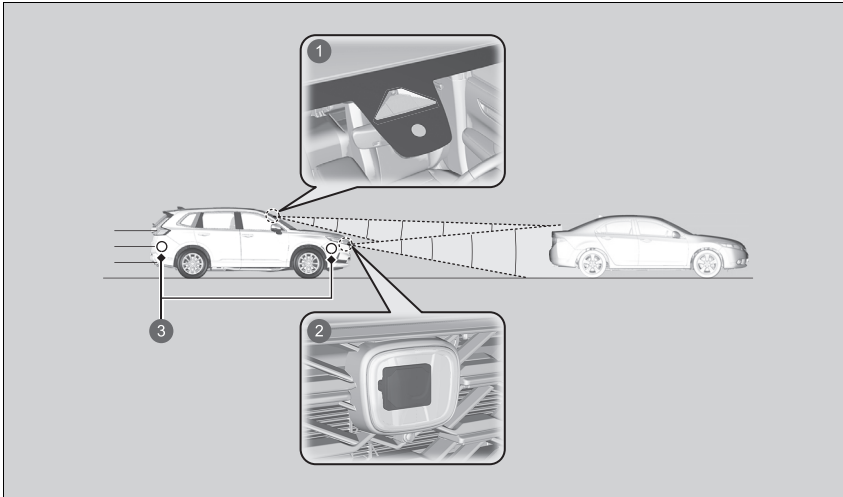

- ❶ Una telecamera anteriore con sensori si trova dietro lo specchietto retrovisore.
- ❷ Il sensore radar si trova dietro lo stemma Honda sulla griglia anteriore.
- ❸ I sensori radar angolari sono situati nei paraurti anteriore e posteriore.

Il sistema inizia a monitorare la strada davanti quando la velocità del veicolo è circa 5 km/h o superiore e viene rilevata la presenza di un altro veicolo, un pedone o una bicicletta in movimento.

► Funzionamento del sistema

La telecamera del CMBS è progettata anche per rilevare i pedoni.

Tuttavia, la funzione di rilevamento pedoni potrebbe non attivarsi o non rilevare un pedone antistante in determinate condizioni.

Fare riferimento a quelle che indicano le limitazioni del rilevamento pedoni riportate nell'elenco.

► **Condizioni e limitazioni del CMBS** P. 490

Il CMBS si attiva quando:

- La differenza di velocità tra il veicolo e un veicolo, un pedone o una bicicletta in movimento che lo precede diventa circa 5 km/h o più e con una possibilità di collisione.
- Il veicolo viaggia a circa 30 km/h o meno e vi è una possibilità di collisione frontale con un veicolo rilevato in arrivo dalla corsia opposta durante la svolta a sinistra o a destra in corrispondenza di un incrocio.
- La velocità del veicolo è di 100 km/h circa o inferiore e il sistema individua la possibilità di una collisione con:
 - Viene rilevata la presenza di un veicolo in arrivo o fermo (comprese le motociclette) davanti al proprio veicolo.
 - Viene rilevata la presenza di un pedone o una bicicletta in movimento davanti al veicolo.
- Il sistema determina la possibilità di una collisione con un veicolo in avvicinamento da un lato durante la guida a una velocità di circa 85 km/h o inferiore.

L'impianto CMBS viene disattivato quando il veicolo si arresta o il sistema rileva che non esiste più il rischio di una collisione.

Il CMBS potrebbe anche annullarsi quando il conducente agisce sul volante e sul pedale del freno o dell'acceleratore per evitare una collisione.

■ Attivazione del sistema

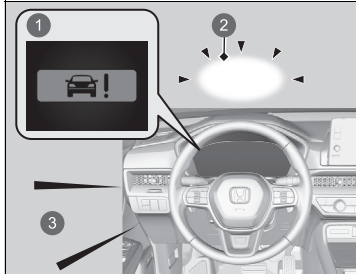

- ① Allarmi visivi
- ② Spie di avviso sul parabrezza
- ③ Avviso acustico

È possibile modificare la distanza (**Lontano/Normale/Vicino**) tra i veicoli in corrispondenza della quale si attiva il primo avviso di collisione del sistema.

📄 **Come personalizzare le impostazioni del veicolo** P. 370

Il sistema genera avvisi acustici e visivi di una possibile collisione e si arresta se la collisione viene evitata.

- Intraprendere le misure necessarie per evitare una collisione (applicare i freni, cambiare corsia, ecc.).

☒ Attivazione del sistema

L'avviso sul parabrezza utilizza un trasparente situato sulla parte anteriore del cruscotto. Non coprire il trasparente e non versarvi sopra dei liquidi.

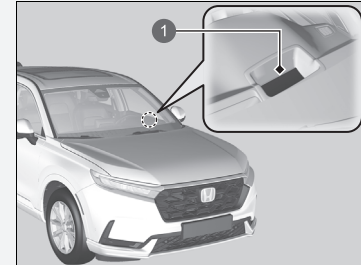

- ① Lente

■ Fasi di avviso di collisione

Il sistema dispone di tre fasi di avviso in caso di possibile collisione. Tuttavia, in base alle circostanze, il CMBS potrebbe non attivarle tutte prima di passare alla fase finale.

Distanza tra i veicoli	CMBS		
	I sensori rilevano un veicolo	AVVISI acustici e visivi	Frenata
<p>Fase uno</p>	Pericolo di collisione con il veicolo antistante.	Con l'impostazione Lontano , gli avvisi acustici e visivi vengono generati a una distanza maggiore dal veicolo che precede rispetto all'impostazione Normale ; con l'impostazione Vicino la distanza per l'avviso è invece minore rispetto a Normale .	—
<p>Fase due</p>	Maggiore rischio di collisione, tempo per la reazione ridotto.	Allarmi acustici e visivi.	Applicazione leggera
<p>Fase tre</p>	Il CMBS determina che la collisione è inevitabile.		Applicazione vigorosa

- 1 Proprio veicolo
- 2 Veicolo antistante
- 3 **Lontano**

- 4 **Normale**
- 5 **Vicino**

■ Attivazione e disattivazione del sistema CMBS

È possibile attivare e disattivare il sistema usando l'interfaccia informazioni del conducente.

➤ **Modifica del display** P. 166

➤ **Supporto di sicurezza** P. 179

Il sistema CMBS viene attivato ogni volta che si inserisce il sistema di alimentazione, anche se è stato disattivato durante l'ultimo ciclo di guida del veicolo.

☒ Sistema di frenata riduzione impatto (CMBS)

Non è possibile disattivare CMBS durante la guida.

Il sistema CMBS potrebbe disattivarsi automaticamente, con la spia di supporto sicurezza (ambra) e la spia del sistema di frenata riduzione impatto (CMBS) (ambra) che rimangono accese in determinate condizioni:

➤ **Condizioni e limitazioni del CMBS** P. 490

Se il CMBS viene attivato, continuerà a funzionare anche se il pedale dell'acceleratore è parzialmente premuto. Tuttavia, verrà disattivato se il pedale dell'acceleratore viene premuto completamente.

Se si riscontrano comportamenti anomali del sistema, ad esempio se il messaggio di allerta viene visualizzato troppo frequentemente, far controllare il veicolo da una concessionaria.

Quando si imposta la modalità di alimentazione su ACCENSIONE dopo il ricollegamento della batteria da 12 volt, le spie del sistema di controllo della stabilità del veicolo (VSA), dell'impianto frenante (ambra), del controllo velocità di crociera adattativo (ACC) con adattamento velocità ad andatura lenta, del sistema di avviso perdita di pressione/bassa pressione pneumatici, del sistema di frenata riduzione impatto (CMBS), del sistema di riduzione del rischio di allontanamento dalla corsia e del supporto di sicurezza potrebbero accendersi nel colore ambra insieme alla visualizzazione di un messaggio sul quadro strumenti. Guidare il veicolo per un breve tratto a più di 20 km/h. Ciascuna spia deve spegnersi. In caso contrario, far controllare il veicolo da una concessionaria.

Il CMBS non si attiva per circa 15 secondi dopo l'inserimento del sistema di alimentazione.

■ Condizioni e limitazioni del CMBS

Nelle seguenti situazioni, il sensore radar o la telecamera potrebbe non essere in grado di rilevare correttamente veicoli, pedoni, biciclette in movimento o condizioni stradali, causando potenzialmente un funzionamento non corretto del CMBS.

➤ **Telecamera anteriore con sensori** P. 587

➤ **Sensore radar** P. 589

■ Condizioni ambientali

- Guida in condizioni atmosferiche avverse (pioggia, nebbia, neve, ecc.).
- Improvvise variazioni tra luce e buio, come ad esempio all'ingresso o all'uscita di un tunnel.
- Vi è poco contrasto tra ostacoli e sfondo.
- Guida con il sole di fronte (ad esempio, all'alba o al crepuscolo).
- Una luce molto forte è riflessa su un veicolo (comprese le motociclette), su pedoni, su biciclette in movimento o sulla strada.
- Guida all'ombra di alberi, edifici, ecc.
- Gli oggetti o le strutture presenti sulla carreggiata vengono erroneamente interpretati come veicoli o pedoni.
- Riflessi sulla parte interna del parabrezza.
- Guida nelle ore notturne o in condizioni di buio, ad esempio in una galleria (a causa delle condizioni di scarsa luminosità, veicoli (comprese motociclette), pedoni o biciclette in movimento potrebbero non essere illuminati).
- Quando si trovano nelle vicinanze dispositivi che emettono onde radio come, ad esempio, altri sensori radar per uso automobilistico.
- Durante la guida per lunghe distanze su una strada in un'area priva di traffico, ad esempio, nel deserto.

■ Condizioni stradali

- Guida su neve o strade bagnate (linee di corsia oscurate, tracce di veicoli, luci riflesse, schizzi, contrasto elevato).
- Guida su strade tortuose.
- La strada è in pendenza e il veicolo si sta avvicinando alla cima di una salita.

- Guida attraverso un'area in cui sono presenti oggetti che riflettono fortemente le onde radio su un veicolo (incluse le motociclette), un pedone o una bicicletta in movimento.
- Il veicolo sobbalza fortemente su superfici stradali irregolari.

■ Condizioni del veicolo

- I trasparenti dei fari sono sporchi o la regolazione dei fari non è corretta.
- La parte esterna del parabrezza è ostruita da sporco, fango, foglie, neve bagnata, ecc.
- L'interno del parabrezza è appannato.
- Condizione anomala di un cerchio o di uno pneumatico (dimensione errata, struttura o dimensioni diverse, pressione di gonfiaggio inadeguata, ecc.).
- Quando sono montate le catene da neve.
- Il veicolo è inclinato a causa di un carico pesante o di modifiche apportate alle sospensioni.
- La temperatura della telecamera è troppo alta.
- Guida con il freno di stazionamento inserito.
- Quando il sensore radar dietro lo stemma Honda sulla griglia anteriore o sul paraurti anteriore si sporca.
- Guida nelle ore notturne o in condizioni di buio (ad es. in una galleria) con i fari spenti.
- Sul parabrezza sono presenti residui dei tergicristalli.
- La visione della telecamera è ostruita da gocce d'acqua provenienti dal lavacrystalli o dalle spazzole tergicristalli.
- La guida del veicolo è instabile a causa di una strada sdrucchiole, ecc.
- Il veicolo sta trainando un rimorchio.

■ **Esempi di limitazioni al corretto rilevamento della telecamera a causa delle condizioni del veicolo che precede, di veicoli in avvicinamento da un lato, veicoli che sorraggiungono dalla direzione opposta, pedoni, o biciclette in movimento**

- La distanza tra il proprio veicolo e quello che precede, il veicolo in avvicinamento da un lato, il veicolo che sorraggiunge dalla direzione opposta, il pedone o la bicicletta in movimento che precede è troppo breve.
- Il veicolo che precede, il veicolo in arrivo dalla direzione opposta, il veicolo in avvicinamento da un lato, il pedone o la bicicletta taglia la strada o compare improvvisamente.
- La bicicletta è ferma.
- Il veicolo in arrivo o il veicolo che precede è laterale o è rivolto in diagonale.
- Quando il veicolo che precede, il veicolo in arrivo, il pedone o la bicicletta in movimento si confondono con lo sfondo, impedendo al sistema di riconoscerli.
- Quando più pedoni procedono davanti in gruppo.
- Quando più biciclette procedono davanti in gruppo.
- Quando un pedone o una bicicletta attraversa la strada troppo rapidamente.
- Un pedone o una bicicletta si avvicina dalla direzione opposta.
- I fari del veicolo che precede o del veicolo in arrivo sono accesi su un lato o spenti su entrambi i lati in un luogo buio.
- Quando una parte di un pedone (testa, arti, ecc.) è nascosta dai bagagli.
- Quando un pedone è chinato o accovacciato, ha le mani alzate o sta correndo.
- Quando il pedone ha una statura inferiore a circa 1 metro o superiore a circa 2 metri.
- Quando il pedone spinge un passeggino o una bicicletta.
- Un veicolo si sta avvicinando diagonalmente dal lato.
- Un veicolo dalla forma speciale (ad esempio un'autocisterna o un autocarro senza rimorchio) si sta avvicinando lateralmente.
- Un veicolo in avvicinamento da un lato sta percorrendo una curva o un tratto in salita.

▣ Sistema di frenata riduzione impatto (CMBS)

Accertarsi che tutti gli pneumatici siano delle dimensioni, del tipo e del marchio specificati e che siano usurati in modo uniforme.

Se si utilizzano pneumatici di dimensioni, tipi, marchi o grado di usura diversi, il sistema potrebbe non funzionare correttamente.

Non modificare le sospensioni. La modifica dell'altezza del veicolo può impedire il corretto funzionamento del sistema.

■ Esempi di altre limitazioni al rilevamento o al funzionamento del sistema

- Quando il veicolo che precede è una motocicletta, una motocicletta con sidecar, una sedia a rotelle o un altro veicolo con una forma particolare.
- Quando un veicolo è più basso sul lato posteriore rispetto al lato anteriore, ad esempio un autocarro che trasporta un carico o ha una forma stretta.
- Quando il veicolo che precede, il veicolo in arrivo, il pedone o la bicicletta in movimento non si trova esattamente davanti al veicolo.
- La differenza di velocità tra il veicolo e quello che lo precede, il veicolo in arrivo, il pedone o la bicicletta in movimento è molto elevata.
- Quando il veicolo o la bicicletta che precede rallenta improvvisamente.
- Quando il conducente agisce sul pedale del freno e sul volante per evitare una collisione.
- In caso di avvicinamento al veicolo che precede, al veicolo in arrivo, al veicolo in avvicinamento da un lato, a pedoni o biciclette in movimento durante una rapida accelerazione o l'azionamento del volante (eccetto durante la svolta a sinistra*1/destra*2 ad un incrocio ecc.)*3
- Quando la bicicletta in movimento è una bici da bambino, una bici pieghevole, un triciclo o un'altra bici con ruote piccole oppure una bici lunga, come ad esempio un tandem.
- Quando il radar e la telecamera non sono in grado di identificare correttamente la sagoma del veicolo che precede, del veicolo in arrivo, del pedone o della bicicletta in movimento.
- Quando la distanza minima da terra di un veicolo che precede o che si sta avvicinando da un lato è estremamente elevata.
- Quando si esegue una svolta a sinistra o a destra e l'indicatore di direzione non viene azionato nella stessa direzione di sterzata.
- La differenza di velocità tra la propria vettura e un veicolo, un pedone o una bicicletta in movimento che si avvicina lateralmente è molto ampia.

*1: Versione con guida a sinistra

*2: Versione con guida a destra

*3: Quando vi è una possibilità di collisione frontale con un veicolo in arrivo dalla corsia opposta durante la svolta a sinistra o a destra, il sistema CMBS si attiva. Tuttavia, potrebbe non attivarsi se si ruota improvvisamente il volante.

■ Disattivazione automatica

Il sistema CMBS può disattivarsi automaticamente, con la spia di supporto sicurezza (ambra) che rimane accesa, quando:

- Si guida fuori strada, su una strada di montagna, o su una strada con curve e tortuosa per un periodo prolungato.
- Guida in condizioni atmosferiche avverse (pioggia, nebbia, neve, ecc.).
- Guida con il freno di stazionamento inserito.
- La temperatura della telecamera è troppo alta.
- La temperatura dei sensori radar diventa troppo alta.
- Il lato anteriore della telecamera, un sensore radar dietro lo stemma Honda o il paraurti anteriore è coperto da sporcizia, nebbia, pioggia, fango, neve bagnata, guarnizioni, accessori, adesivi o pellicola sul parabrezza.
- Viene rilevata una condizione anomala degli pneumatici (dimensione pneumatici errata, pneumatico forato, ecc.).
- Si sta guidando vicino a un oggetto o a un luogo che genera forti onde radio o interferenze, come ad esempio una torre televisiva, una stazione radiofonica, una centrale elettrica o un veicolo dotato di radar.

Una volta migliorate o risolte (ad esempio tramite pulitura) le condizioni che hanno causato la disattivazione del CMBS, il sistema viene riattivato.

■ In caso di scarsa possibilità di collisione

Anche se vi è una scarsa possibilità di collisione, il CMBS potrebbe attivarsi nelle seguenti condizioni.

Inoltre, il sistema può attivarsi se rileva la possibilità di collisione con pedoni, biciclette o veicoli in movimento.

- Il veicolo si avvicina o supera un altro veicolo che sta svoltando a sinistra o a destra.
- Il veicolo si avvicina al veicolo che lo precede e cambia corsia per sorpassarlo.

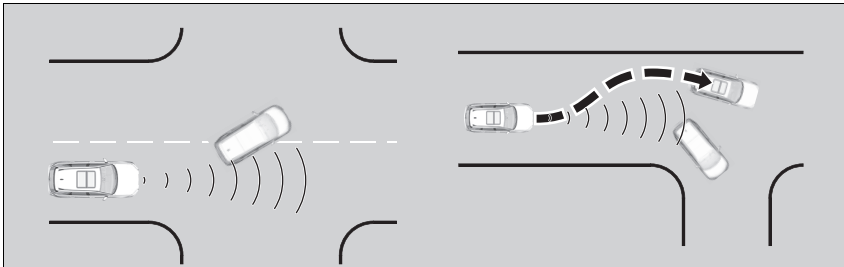

- Quando il veicolo si avvicina a veicoli, pedoni o biciclette in movimento.
- Quando veicoli, pedoni o biciclette in movimento passano davanti al proprio veicolo.
- Quando si guida sotto un varco basso o stretto a velocità elevata.
- In presenza di segnali stradali o strutture quali guardrail sul ciglio della strada lungo una curva.

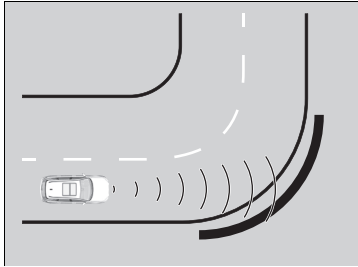

- Durante la guida su un percorso con diverse curve, si giunge a punto in cui ci si trova di fronte un veicolo in arrivo dalla corsia opposta.

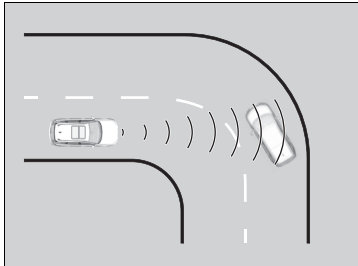

- Quando ci si avvicina a veicoli fermi o muri, ad esempio durante il parcheggio.
- Un veicolo si avvicina da un lato durante la percorrenza di una curva.
- Si passa accanto a un veicolo (incluse le motociclette), un pedone o una bicicletta che sta svoltando a sinistra o a destra.

- Si passa davanti a un veicolo (incluse le motociclette), un pedone o una bicicletta che si sta avvicinando lateralmente.
- Un veicolo (incluse le motociclette), un pedone o una bicicletta esegue una svolta a sinistra o a destra mentre si avvicina lateralmente alla propria vettura.
- Si tenta di passare davanti a un veicolo (incluse le motociclette) o a una bicicletta mentre si esegue una svolta a sinistra o a destra.
- Un veicolo (incluse le motociclette) o una bicicletta sta tentando di passare davanti mentre si sta eseguendo una svolta a sinistra o a destra.
- Un veicolo (incluse le motociclette), un pedone o una bicicletta entra nella traiettoria della vettura e si ferma davanti.
- Quando si esegue una svolta a sinistra o a destra, un pedone che attraversa entra nella traiettoria della vettura e si ferma davanti.
- Si passa vicino al lato di un veicolo parcheggiato sulla strada.

Controllo freni bassa velocità

Utilizzando i sensori sonar posizionati sui paraurti anteriore e posteriore, questo sistema rileva il pericolo di una potenziale collisione con un muro o un altro ostacolo durante la guida normale o quando il pedale dell'acceleratore viene premuto con troppa forza. Il sistema aiuta quindi a evitare collisioni e a ridurre i danni causati dall'impatto grazie alla funzione di controllo freni bassa velocità e/o al controllo acceleratore riduzione impatto e al controllo acceleratore riduzione impatto posteriore.

☒ Controllo freni bassa velocità

⚠ATTENZIONE

Il sistema di controllo freni bassa velocità non è in grado di evitare tutte le collisioni e potrebbe non ridurre i danni in tutte le situazioni in cui l'acceleratore viene premuto in modo errato o aggressivo. Affidarsi eccessivamente a questo sistema potrebbe provocare una collisione con lesioni gravi o letali. Controllare sempre l'ambiente circostante, la posizione del cambio e l'uso del pedale. Il conducente rimane responsabile della sicurezza nell'utilizzo del veicolo.

Se il controllo freni bassa velocità si attiva in una situazione in cui non si desidera l'applicazione automatica dei freni (ad esempio quando il veicolo si trova tra due barriere di passaggio a livello), è sufficiente premere il pedale del freno per disattivare il sistema e continuare a guidare come previsto.

Se il sistema viene attivato da marciapiedi/cordoli o da dislivelli sulla strada e non è possibile parcheggiare o evitarli, disattivare il sistema.

■ Funzionamento del sistema

■ Funzione del controllo freni a bassa velocità

La funzione del controllo freni a bassa velocità fornisce un allarme visivo e acustico quando il veicolo si sposta a una velocità compresa tra 2 e 10 km e vi è la possibilità di una collisione con un muro o un altro ostacolo rilevato, garantendo anche assistenza in frenata.

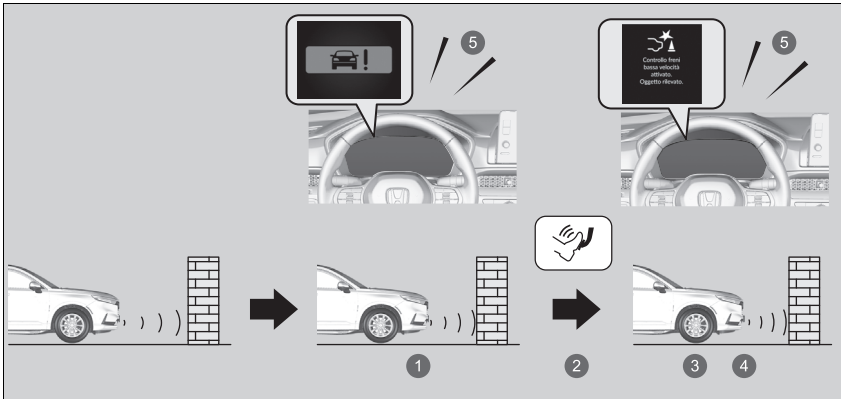

- 1 Il veicolo aziona i freni
- 2 Il conducente preme il pedale del freno
- 3 Arresto
- 4 Disinserimento del freno dopo il mantenimento della posizione stazionaria
- 5 Avviso acustico

Se vengono disattivati solo i sensori posteriori tramite il sistema dei sensori di parcheggio, la funzione del controllo freni bassa velocità non si attiverà durante la retromarcia.

➤ **Attivazione e disattivazione del sistema sensori di parcheggio** P. 604

☒ Controllo freni bassa velocità

Per le istruzioni sul corretto utilizzo dei sensori sonar, fare riferimento alla pagina successiva.

➤ **Sensori sonar** P. 590

Il veicolo rilascia il freno e inizia a muoversi alcuni secondi dopo l'attivazione del sistema. Per mantenere il veicolo fermo, tenere premuto il pedale del freno o portare il cambio in posizione **P**.

Per evitare che il sistema si attivi quando non è necessario, disattivarlo sempre durante la manutenzione del veicolo, durante il carico su navi, autocarri, e così via, oppure quando si utilizza un banco dinamometrico o rulli liberi per l'ispezione.

Se si collocano accessori sopra o intorno ai sensori posteriori, il sistema di controllo freni bassa velocità potrebbe attivarsi se rileva questi accessori come ostacolo. In questo caso, disattivare il sensore posteriore.

➤ **Come personalizzare le impostazioni del veicolo** P. 370

Quando la modalità di guida viene impostata su **RIMORCHIO**, il sistema di controllo freni bassa velocità non funziona durante la retromarcia.

➤ **Interruttore modalità di guida** P. 445

■ Controllo acceleratore riduzione impatto e controllo acceleratore riduzione impatto posteriore

Quando il veicolo è fermo o in movimento a una velocità inferiore a 10 km/h e se è presente un ostacolo, come ad esempio un muro davanti o dietro il veicolo, se il pedale dell'acceleratore viene premuto più del necessario, il sistema informa il conducente con un'allarme visivo e acustico. Allo stesso tempo, il sistema impedisce i movimenti bruschi in avanti o indietro limitando la potenza del sistema di alimentazione, quindi la funzione del controllo freni bassa velocità si attiva in prossimità dell'ostacolo.

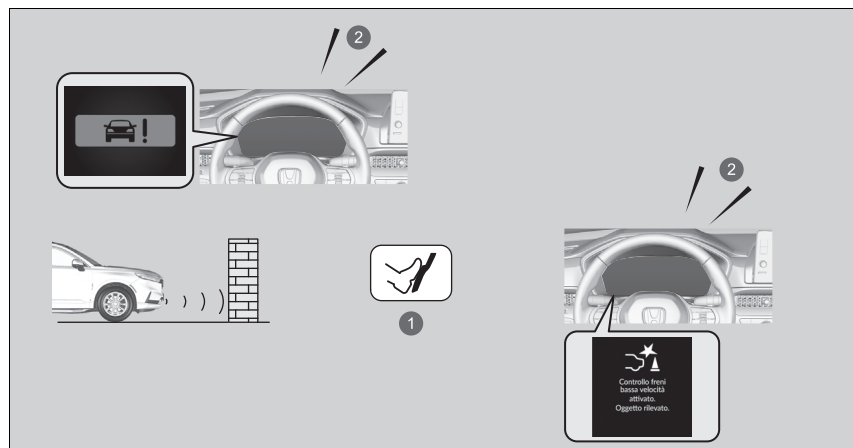

- ① Pressione accidentale dell'acceleratore/Limitazione della potenza del sistema di alimentazione
- ② Avviso acustico

Il Controllo acceleratore riduzione impatto e il Controllo acceleratore riduzione impatto posteriore non si attiveranno nelle situazioni seguenti.

Durante la marcia in avanti:

Quando ci si trova su una pendenza ripida o la leva del cambio è in posizione **P**, **R** o **N**.

Durante la retromarcia:

Quando ci si trova su una pendenza ripida o la leva del cambio è in una posizione diversa da **R**.

Se vengono disattivati solo i sensori posteriori tramite il sistema dei sensori di parcheggio, la funzione del controllo acceleratore riduzione impatto e del controllo acceleratore riduzione impatto posteriore non si attiverà durante la retromarcia.

🔧 **Attivazione e disattivazione del sistema sensori di parcheggio** P. 604

■ Attivazione e disattivazione del sistema

È possibile attivare e disattivare il sistema usando l'interfaccia informazioni del conducente.

🔧 **Modifica del display** P. 166

🔧 **Supporto di sicurezza** P. 179

Il sistema viene attivato ogni volta che si inserisce il sistema di alimentazione, anche se è stato disattivato durante l'ultimo ciclo di guida del veicolo.

🔧 Attivazione e disattivazione del sistema

Il sistema di controllo freni bassa velocità potrebbe disattivarsi temporaneamente dopo aver ricollegato la batteria da 12 volt. Il sistema si attiverà automaticamente dopo la guida del veicolo a una velocità superiore a 20 km/h per un certo periodo di tempo.

Se il sistema non si attiva, far controllare il veicolo da una concessionaria.

■ Condizioni di annullamento

Condizioni per il controllo acceleratore riduzione impatto e il controllo acceleratore riduzione impatto posteriore.

- Quando l'acceleratore non è più premuto.
- Quando l'acceleratore viene premuto per circa quattro secondi.
- Quando il pedale del freno è premuto.

Condizioni di annullamento della funzione di controllo freni a bassa velocità.

- È trascorsa una determinata quantità di tempo dall'attivazione.

■ Condizioni e limiti del sistema di controllo freni bassa velocità

Il sistema potrebbe non funzionare correttamente nelle condizioni seguenti:

■ Esempi di ostacoli che i sensori sonar potrebbero non rilevare

- Ostacoli che non riflettono correttamente le onde sonore, come ad esempio persone, neve, tessuto, spugne, ecc.
- Ostacoli sottili quali recinzioni, biciclette, segnali stradali, ecc.
- Ostacoli corti o di piccole dimensioni.
- Ostacoli immediatamente davanti al paraurti.
- Ostacoli non perpendicolari al suolo.
- Oggetti in movimento od ostacoli che si palesano immediatamente sulla strada.

⌘ Condizioni di annullamento

Dopo che le funzioni di controllo freni bassa velocità e di controllo acceleratore riduzione impatto si sono attivati una volta, non si riattivano per lo stesso ostacolo. Possono essere riattivati dopo aver guidato per un certo periodo di tempo dall'ultima attivazione.

La funzione di controllo della frenata a bassa velocità si attiva separatamente durante la marcia avanti e la retromarcia. (Ad esempio, se si attiva durante la marcia avanti, la funzione può essere riattivata immediatamente in retromarcia.) Tuttavia, se è stata attivata la funzione di controllo freni bassa velocità, per poter attivare nuovamente la funzione di controllo acceleratore riduzione impatto e la funzione di controllo acceleratore riduzione impatto posteriore, è necessario guidare il veicolo per una certa distanza per consentire l'azzeramento del sistema.

■ Esempi di situazioni in cui i sensori sonar potrebbero non rilevare gli ostacoli

- Il sensore sonar è sporco (ricoperto di neve, acqua, fango, ecc.).
- Il veicolo è troppo caldo o freddo.
- Il volante viene azionato bruscamente quando ci si avvicina all'ostacolo da una traiettoria inclinata.

■ Esempi di altri casi in cui il sistema potrebbe non funzionare correttamente

- Il veicolo è inclinato a causa di un carico pesante o di modifiche apportate alle sospensioni.
- Condizioni atmosferiche avverse quali pioggia battente, nebbia, neve, tempeste di sabbia, ecc.
- La temperatura ambiente/umidità è troppo alta o bassa.
- Durante la guida su tratti con forte pendenza.
- Quando ci si avvicina ad altri veicoli con sensori sonar o altri oggetti che emettono onde a ultrasuoni.
- Condizione anomala di un cerchio o di uno pneumatico (dimensione errata, struttura o dimensioni diverse, pressione di gonfiaggio inadeguata, ecc.).

■ Situazioni in cui il sistema potrebbe attivarsi anche senza rischio di collisione

- Durante l'attraversamento di barriere corte o strette.
- Durante la guida su strada sconnessa, aree erbose o superfici con dislivelli.
- Quando un montante inclinato o una parete sporge da una posizione alta.
- In presenza di ostacoli accanto alla strada.
- Durante la guida verso bandiere, tende, rami, barriere di passaggio a livello, ecc.
- Durante la guida su strade allagate.

Avviso di vettura in arrivo frontalmente

Utilizza i sensori radar per rilevare i veicoli che precedono e che si stanno avvicinando lateralmente, quindi avvisa se viene rilevato un veicolo che si sta avvicinando da un lato.

Modalità di attivazione del sistema

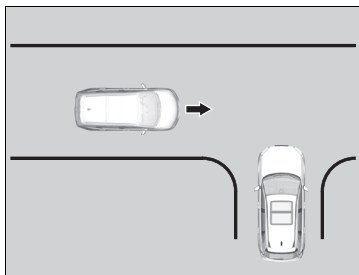

Il sistema si attiva quando vengono soddisfatti i seguenti requisiti:

- La trasmissione non si trova in posizione **P** o **R**.
- Il veicolo procede a una velocità di circa 16 km/h o inferiore.
- Quando non è presente alcun veicolo che precede.

Avviso di vettura in arrivo frontalmente

ATTENZIONE

Il sistema di avviso di vettura in arrivo frontalmente non è in grado di rilevare tutti i veicoli in avvicinamento.

Prima di spostare il veicolo, verificare sempre visivamente la sicurezza dell'area circostante, utilizzare gli specchietti retrovisori e guardare avanti e lateralmente.

In determinate condizioni, il sistema potrebbe non rilevare affatto un veicolo in avvicinamento. Affidarsi esclusivamente agli allarmi acustici o visivi del sistema può provocare una collisione.

Per le istruzioni sul corretto utilizzo del sensore radar, fare riferimento alla pagina successiva.

► **Sensore radar** P. 589

Sono disponibili informazioni sulla gestione della telecamera in dotazione con questo sistema.

► **Telecamera anteriore con sensori** P. 587

Il sistema di avviso di vettura in arrivo frontalmente non si attiva per circa 15 secondi dopo l'inserimento del sistema di alimentazione.

Modalità di attivazione del sistema

Il sistema può segnalare pedoni, biciclette, motociclette o scooter.

Il sistema di avviso di vettura in arrivo frontalmente non si attiva fino a quando non si guida per una certa distanza dopo l'avviamento del veicolo.

■ Quando il sistema rileva un veicolo

Quando il sistema rileva un veicolo che attraversa la strada, le frecce di rilevamento veicolo vengono visualizzate sull'head up display e sulla schermata audio/informazioni.

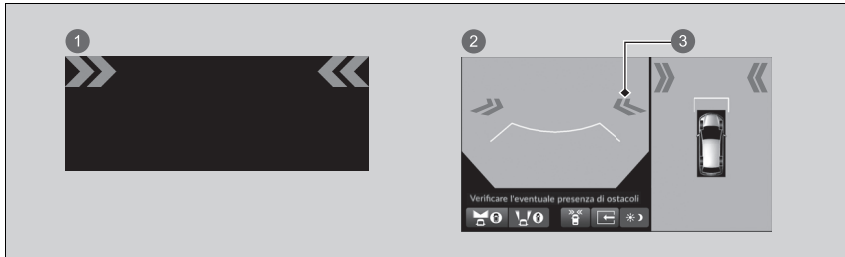

- 1 Head up display
- 2 Schermata audio/informazioni
- 3 Icona con frecce

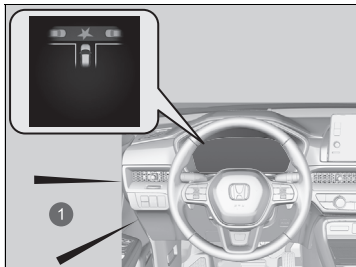

- 1 Avviso acustico

Quando viene rilevato un veicolo che attraversa la strada e il sistema ha determinato che il veicolo è in movimento, vengono visualizzati avvisi visivi e acustici sul quadro strumenti oltre alle voci sopra riportate.

☒ Quando il sistema rileva un veicolo

È possibile attivare e disattivare le frecce di rilevamento veicolo dalla schermata audio/informazioni.

- ☒ **Come personalizzare le impostazioni del veicolo** P. 370

■ Attivazione e disattivazione dell'avviso di vettura in arrivo frontalmente

È possibile attivare e disattivare il sistema usando l'interfaccia informazioni del conducente.

➤ **Modifica del display** P. 166



➤ **Supporto di sicurezza** P. 179



Il sistema di avviso di vettura in arrivo frontalmente viene attivato ogni volta che si inserisce il sistema di alimentazione, anche se è stato disattivato durante l'ultimo ciclo di guida del veicolo.

Premendo  (icona di avviso di vettura in arrivo frontalmente), è possibile attivare e disattivare le frecce di rilevamento veicolo sulla schermata audio/informazioni.

Ad ogni inserimento del sistema di alimentazione, le frecce di rilevamento veicolo conservano l'ultima impostazione di disattivazione o attivazione selezionata.

☒ Attivazione e disattivazione dell'avviso di vettura in arrivo frontalmente

Se  passa a  sulla schermata audio/informazioni, potrebbe essersi formato un accumulo di fango, neve, ghiaccio, ecc. in prossimità del paraurti anteriore o dello stemma Honda. Il sistema è temporaneamente annullato. Controllare l'eventuale presenza di ostruzioni in corrispondenza degli angoli del paraurti anteriore e dello stemma Honda e, se necessario, pulire accuratamente l'area.

Se sulla schermata audio/informazioni viene visualizzato  o  non viene visualizzato durante la visualizzazione delle viste frontali con la telecamera multipla, potrebbe esserci un problema nel sistema. Non utilizzare il sistema e far controllare il veicolo da una concessionaria.

■ Condizioni e limitazioni del sistema di avviso di vettura in arrivo frontalmente

Il sistema di avviso di vettura in arrivo frontalmente potrebbe non funzionare correttamente nelle seguenti condizioni.

📷 **Telecamera anteriore con sensori** P. 587

📷 **Sensore radar** P. 589

■ Condizioni ambientali

- Guida in condizioni atmosferiche avverse (pioggia, nebbia, neve, ecc.).
- In presenza di strutture come recinzioni tra la propria vettura e il veicolo in attraversamento.
- Il sistema rileva un'interferenza del segnale dovuta ad esempio ai sensori radar di un altro veicolo o a una forte onda radio trasmessa da un impianto vicino.
- Riflessi sulla parte interna del parabrezza.
- Durante la guida per lunghe distanze su una strada in un'area priva di traffico, ad esempio, nel deserto.

■ Condizioni stradali

- La propria vettura o il veicolo in attraversamento sta percorrendo una curva o un tratto in pendenza.
- Attorno al veicolo ci sono oggetti che riflettono fortemente le onde radio.

■ Condizioni del veicolo

- L'area intorno alla griglia anteriore, al paraurti anteriore o al paraurti posteriore è coperta da sporcizia, pioggia, fango, neve bagnata, guarnizioni, ecc.
- Il veicolo è inclinato a causa della presenza di bagagli a pesanti nel bagagliaio o sui sedili posteriori.
- Guida su strade dissestate o non asfaltate o su superfici sconnesse.
- Guida su strade innevate o sdruciolevoli.
- Quando si trovano nelle vicinanze dispositivi che emettono onde radio come, ad esempio, altri sensori radar per uso automobilistico.
- La temperatura della telecamera è troppo alta.
- L'interno del parabrezza è appannato.

■ **Condizioni target**

- Il veicolo in attraversamento è corto o piccolo.
- La distanza da terra del veicolo in attraversamento è molto elevata.
- Il veicolo in attraversamento ha una forma speciale.
- Il veicolo in attraversamento si muove a una velocità molto bassa o molto alta.
- Il target in avvicinamento è un pedone, una bicicletta, una motocicletta o un veicolo di forma speciale.

■ **Altre condizioni**

- Il veicolo in attraversamento passa nello spazio tra la propria vettura e quella che precede.
- Il veicolo in attraversamento si avvicina diagonalmente alla parte anteriore della vettura.
- La propria vettura o il veicolo in attraversamento entra improvvisamente nella corsia intersecante da un parcheggio, ecc.
- La propria vettura o il veicolo in attraversamento rallenta improvvisamente.
- La propria vettura o il veicolo in attraversamento accelera o svolta improvvisamente.

Il sistema di avviso di vettura in arrivo frontalmente potrebbe attivarsi nelle condizioni indicate di seguito.

- Si passa vicino a un veicolo fermo.
- Vengono rilevati oggetti (guardrail, pali, alberi, veicoli parcheggiati, edifici, pareti, ecc.).
- Un veicolo sta passando più avanti rispetto alla propria vettura.
- Viene rilevato il movimento di un pedone o di un veicolo viene rilevato su un marciapiede o in un parcheggio nelle vicinanze.
- Un veicolo in attraversamento si ferma direttamente davanti alla propria vettura.
- Un veicolo in attraversamento esegue una svolta direttamente davanti alla propria vettura.
- Si attraversa un incrocio davanti a un veicolo di passaggio.
- Un veicolo attraversa una corsia separata dalla propria vettura da un oggetto, ad esempio un spartitraffico.
- Un veicolo attraversa davanti mentre è presente un altro veicolo che precede.
- Un veicolo si avvicina alla propria vettura mentre è ferma a un semaforo.
- Si passa accanto a un veicolo che sorraggiunge dalla direzione opposta o a un veicolo che procede nella corsia adiacente.
- Un veicolo o un pedone si avvicina alla propria vettura dalla stessa corsia.
- Un oggetto diverso da un veicolo, come un pedone o una bicicletta, passa davanti alla propria vettura.
- Viene rilevato un oggetto come una monorotaia che si muove su un cavalcavia davanti a sé.

Sistema per la riduzione del rischio di allontanamento dalla corsia

Questo sistema avvisa e assiste l'utente nel caso in cui determini la possibilità che il veicolo oltrepassi le linee di demarcazione corsia rilevate o si avvicini al bordo esterno del manto stradale (confinante con erba o ghiaia) o a un veicolo rilevato in arrivo.

■ Funzionamento del sistema

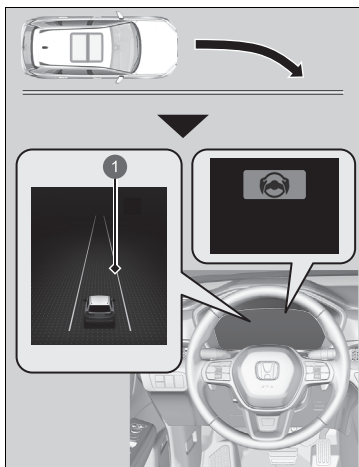

1 Linea ambra

La telecamera anteriore posizionata dietro lo specchietto retrovisore monitora le linee di demarcazione corsia di sinistra e destra, bianche o gialle, il bordo esterno del manto stradale (confinante con erba o ghiaia) o i veicoli in arrivo rilevati.

Se il veicolo si avvicina alle linee di demarcazione corsia rilevate, al bordo esterno del manto stradale (confinante con erba o ghiaia) o a un veicolo in arrivo dalla corsia opposta senza gli indicatori di direzione azionati, il sistema si attiva.

- ▶ Se il sistema non è in grado di rilevare le linee di demarcazione corsia (bianche o gialle), non verrà fornita assistenza per evitare l'avvicinamento ai veicoli in arrivo. Oltre a un allarme visivo, il sistema interviene sullo sterzo e fornisce un avviso tramite rapide vibrazioni sul volante, allo scopo di consentire la permanenza all'interno della corsia rilevata.

🔧 Come personalizzare le impostazioni del veicolo P. 370

Come avviso visivo, viene visualizzato il messaggio



Allontanamento dalla corsia sull'interfaccia informazioni del conducente.

🔧 Sistema per la riduzione del rischio di allontanamento dalla corsia

Note importanti sulla sicurezza

Come tutti i sistemi di assistenza, il sistema di riduzione del rischio di allontanamento dalla corsia ha dei limiti.

Un ricorso eccessivo al sistema di riduzione del rischio di allontanamento dalla corsia può essere causa di collisioni.

È sempre responsabilità del conducente mantenere il veicolo all'interno della propria corsia di guida.

Il sistema di riduzione del rischio di allontanamento dalla corsia fornisce un avviso quando rileva un avvicinamento al bordo esterno del manto stradale (confinante con erba o ghiaia), a un veicolo in arrivo, o un cambio corsia senza l'azionamento dell'indicatore di direzione.

Il sistema di riduzione del rischio di allontanamento dalla corsia potrebbe non rilevare tutte le linee di demarcazione o ogni cambio di corsia.

Il sistema di riduzione del rischio di allontanamento dalla corsia potrebbe non rilevare l'avvicinamento al bordo esterno del manto stradale (confinante con erba o ghiaia) o a un veicolo in arrivo.

Il sistema di riduzione del rischio di allontanamento dalla corsia potrebbe non essere in grado di intervenire a seconda delle condizioni meteorologiche, della velocità o della strada.

Sono disponibili informazioni sulla gestione della telecamera in dotazione con questo sistema.

🔧 Telecamera anteriore con sensori P. 587

Il sistema di riduzione del rischio di allontanamento dalla corsia non si attiva per circa 15 secondi dopo l'inserimento del sistema di alimentazione.

Il sistema annulla le operazioni di assistenza quando si gira il volante per evitare di oltrepassare le linee di demarcazione corsia rilevate o ci si avvicina al bordo esterno del manto stradale (confinante con erba o ghiaia) o a un veicolo in arrivo.

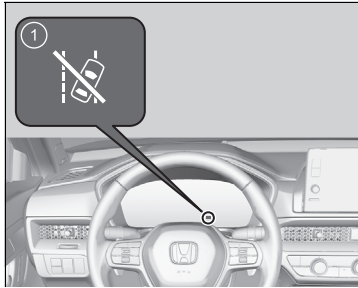

- 1 Spia di disattivazione automatica assistenza sterzo del sistema di riduzione del rischio di allontanamento dalla corsia

Se il sistema agisce più volte senza rilevare una risposta del conducente, il sistema produce un avviso emettendo un segnale acustico. Successivamente, la spia di disattivazione automatica assistenza sterzo del sistema di riduzione del rischio di allontanamento dalla corsia si accende, la funzione di assistenza del sistema di riduzione del rischio di allontanamento dalla corsia viene temporaneamente arrestata e il sistema avverte il conducente solo con il segnale acustico.

Dopo alcuni minuti, la spia di disattivazione automatica assistenza sterzo del sistema di riduzione del rischio di allontanamento dalla corsia si spegne e il sistema di riduzione del rischio di allontanamento dalla corsia viene ripristinato completamente.

►► Sistema per la riduzione del rischio di allontanamento dalla corsia

Il sistema di riduzione del rischio di allontanamento dalla corsia potrebbe non funzionare correttamente oppure potrebbe funzionare in modo errato in determinate condizioni:

- **Condizioni e limitazioni del sistema di riduzione del rischio di allontanamento dalla corsia** P. 514

Talvolta, la guida o le condizioni della superficie stradale potrebbero distrarre l'attenzione dalle segnalazioni del sistema di riduzione del rischio di allontanamento dalla corsia.

È possibile modificare le impostazioni per il sistema di riduzione del rischio di allontanamento dalla corsia. Se il sistema LKAS è disattivato, potrebbe apparire il messaggio seguente nel caso in cui il sistema stabilisca la possibilità che il veicolo oltrepassi le linee di demarcazione corsia rilevate, il bordo esterno del manto stradale (confinante con erba o ghiaia) o si avvicini a un veicolo in arrivo dalla corsia opposta.

- **Come personalizzare le impostazioni del veicolo** P. 370



■ Modalità di attivazione del sistema

Il sistema si attiva automaticamente quando sono soddisfatte tutte le seguenti condizioni:

- Le linee di demarcazione corsia sono bianche (gialle).
Il veicolo viaggia a una velocità compresa tra circa 72 e 180 km/h.
 - ▶ Quando vi sono veicoli in arrivo dalla corsia opposta
Il veicolo viaggia a una velocità compresa tra circa 30 e 180 km/h.
- Il bordo esterno del manto stradale è delimitato da erba o ghiaia.
Il veicolo viaggia a una velocità compresa tra circa 30 e 180 km/h.
- Il veicolo sta procedendo su un rettilineo o su strade con curve dolci.
- Gli indicatori di direzione sono spenti.
- Il sistema stabilisce che il conducente non sta accelerando, frenando o sterzando attivamente.

▣ Modalità di attivazione del sistema

Il sistema di riduzione del rischio di allontanamento dalla corsia potrebbe disattivarsi automaticamente, con la spia del supporto di sicurezza (ambra) e la spia di riduzione del rischio di allontanamento dalla corsia (ambra) che si accendono e rimangono accese.

▣ **Spie** P. 118

Il funzionamento del sistema di riduzione del rischio di allontanamento dalla corsia può essere influenzato quando il veicolo:

- È guidato sul bordo interno di una curva o fuori da una corsia.
- È guidato in una corsia stretta.

■ Attivazione e disattivazione del sistema di riduzione del rischio di allontanamento dalla corsia

È possibile attivare e disattivare il sistema usando l'interfaccia informazioni del conducente.

🔘 **Modifica del display** P. 166

🔘 **Supporto di sicurezza** P. 179

Il sistema di riduzione del rischio di allontanamento dalla corsia viene attivato ogni volta che si inserisce il sistema di alimentazione, anche se è stato disattivato durante l'ultimo ciclo di guida del veicolo.

🔘 Attivazione e disattivazione del sistema di riduzione del rischio di allontanamento dalla corsia

Quando si imposta la modalità di alimentazione su ACCENSIONE dopo il ricollegamento della batteria da 12 volt, le spie del sistema di controllo della stabilità del veicolo (VSA), dell'impianto frenante (ambra), del controllo velocità di crociera adattativo (ACC) con adattamento velocità ad andatura lenta, del sistema di avviso perdita di pressione/bassa pressione pneumatici, del sistema di frenata riduzione impatto (CMBS), del sistema di riduzione del rischio di allontanamento dalla corsia e del supporto di sicurezza potrebbero accendersi nel colore ambra insieme alla visualizzazione di un messaggio sul quadro strumenti. Guidare il veicolo per un breve tratto a più di 20 km/h. Ciascuna spia deve spegnersi. In caso contrario, far controllare il veicolo da una concessionaria.

■ Condizioni e limitazioni del sistema di riduzione del rischio di allontanamento dalla corsia

Il sistema potrebbe non rilevare correttamente le linee di demarcazione della corsia (bianche o gialle), il bordo esterno del manto stradale (confinante con erba o ghiaia) o un veicolo che sopraggiunge dalla direzione opposta; inoltre, il sistema potrebbe non funzionare correttamente in determinate condizioni, incluse quelle indicate di seguito:

■ Condizioni ambientali

- Vi è un leggero contrasto tra le linee della corsia e la superficie stradale.
- Guida in condizioni atmosferiche avverse (pioggia, nebbia, neve, ecc.).
- Guida su strade innevate o bagnate.
- Guida con il sole di fronte (ad esempio, all'alba o al crepuscolo).
- Le ombre di oggetti adiacenti (alberi, edifici, guardrail, veicoli, ecc.) sono parallele alle linee bianche (o gialle).
- Improvvise variazioni tra luce e buio, come ad esempio all'ingresso o all'uscita di una galleria o le ombre di alberi, edifici, ecc.
- Una luce forte si riflette sulla superficie stradale.
- Guida nelle ore notturne o in condizioni di buio (ad es. in una galleria) (a causa delle condizioni di scarsa luminosità, le linee di corsia, la superficie stradale o i veicoli in arrivo potrebbero non essere illuminati).
- La distanza tra il veicolo e quello che lo precede è troppo ridotta e le linee di corsia e la superficie stradale non sono visibili.
- Il bordo esterno della strada è delimitato da oggetti, materiali, ecc. diversi da erba o ghiaia.
- Riflessi sulla parte interna del parabrezza.
- Il sistema rileva un'interferenza del segnale dovuta ad esempio ai sensori radar di un altro veicolo o a una forte onda radio trasmessa da un impianto vicino.
- Quando si trovano nelle vicinanze dispositivi che emettono onde radio come, ad esempio, altri sensori radar per uso automobilistico.

⊠ Condizioni e limitazioni del sistema di riduzione del rischio di allontanamento dalla corsia

Nelle seguenti circostanze, alcune funzioni Honda Sensing possono rimanere attive senza avvisare che le mani non sono sul volante, anche quando non vi è alcun intervento sullo sterzo.

- Un oggetto o una parte del corpo tocca o è troppo vicino al volante.

■ Condizioni stradali

- Si guida su una strada con segnaletica orizzontale temporanea.
- Sulla strada è presente segnaletica orizzontale sbiadita, multipla o diversa a causa di interventi di riparazione in corso o della permanenza di segnaletica vecchia.
- La strada è caratterizzata da linee che si uniscono, divergono o si incrociano, ad esempio in corrispondenza di un incrocio o di strisce pedonali.
- Le linee della corsia sono estremamente strette, larghe o cangianti.
- Parte delle linee di demarcazione è nascosta da un oggetto, ad esempio un veicolo.
- La strada è in pendenza e il veicolo si sta avvicinando alla cima di una salita.
- Il veicolo sobbalza fortemente su superfici stradali irregolari.
- Se eventuali ostacoli presenti sulla strada (cordoli, guardrail, tralicci, ecc.) vengono riconosciuti come linee di demarcazione bianche (o gialle).
- Guida su strade dissestate o non asfaltate o su superfici sconnesse.
- Guida su strade con linee di corsia doppie.
- Guida su strade innevate o sdruciolevoli.
- Attraversamento di un incrocio.
- Il manto stradale è visibile solo parzialmente a causa della presenza di neve o pozzanghere.
- Guida su strade non asfaltate o con solchi profondi.
- Le linee bianche (o gialle) non vengono riconosciute correttamente a causa delle condizioni della strada, come curve, tornanti o pendii.
- Ci sono degli oggetti intorno al veicolo che riflettono fortemente le onde radio, ad esempio quando si percorre un ponte di metallo stretto.

■ Condizioni del veicolo

- Quando l'illuminazione è debole a causa della sporcizia che copre le lenti dei fari o in caso di scarsa visibilità in un luogo buio a causa di una regolazione errata dei fari.
- La parte esterna del parabrezza è ostruita da sporco, fango, foglie, neve bagnata, ecc.
- Guida nelle ore notturne o in condizioni di buio (ad es. in una galleria) con i fari spenti.
- Quando il conducente agisce sul pedale del freno e sul volante.
- Sul parabrezza sono presenti residui dei tergicristalli.
- Condizione anomala di un cerchio o di uno pneumatico (dimensione errata, struttura o dimensioni diverse, pressione di gonfiaggio inadeguata, ecc.).
- Il veicolo è inclinato a causa della presenza di bagagli pesanti nel bagagliaio o sui sedili posteriori.
- Sono installate le catene da neve.
- Le sospensioni sono state modificate.
- Il veicolo sta trainando un rimorchio.
- La temperatura della telecamera è troppo alta.
- L'interno del parabrezza è appannato.
- L'area intorno alla griglia anteriore o al paraurti anteriore è coperta da sporcizia, pioggia, fango, neve bagnata, guarnizioni, ecc.

■ Esempi di limitazioni al rilevamento a causa delle condizioni dei veicoli in arrivo

- Il veicolo in arrivo o il veicolo che precede è laterale.
- Il veicolo in arrivo dalla corsia opposta compare improvvisamente.
- Quando il veicolo in arrivo si confonde con lo sfondo, impedendo al sistema di riconoscerlo.
- I fari di un veicolo in arrivo sono accesi su un lato o spenti su entrambi i lati in un luogo buio.
- La distanza tra il veicolo e un veicolo in arrivo è troppo ridotta.
- Parte del veicolo in arrivo non è visibile a causa del veicolo che precede.
- Vi sono diverse corsie opposte o corsie di svolta.

- Il veicolo nella corsia adiacente è parcheggiato o procede a una velocità estremamente ridotta.
- Quando la distanza minima da terra di un veicolo in arrivo è estremamente elevata.
- Vengono rilevati oggetti (guardrail, pali, alberi, auto parcheggiate, edifici, pareti, ecc.).

■ **Esempi di altre limitazioni al rilevamento o al funzionamento del sistema**

- Quando il veicolo in arrivo ha una forma particolare.
- Quando la telecamera non è in grado di identificare correttamente la forma del veicolo in arrivo.
- Si guida su una strada con curve, tortuosa o dissestata che rende difficile al sensore rilevare correttamente la presenza di un veicolo in arrivo.

■ **In caso di scarsa possibilità di collisione**

Il sistema di riduzione del rischio di allontanamento dalla corsia potrebbe attivarsi nelle seguenti condizioni.

- Durante la guida su un percorso con diverse curve, si giunge a punto in cui un veicolo in arrivo in direzione opposta si trova proprio davanti al vostro veicolo.

■ **Esempi di altre limitazioni al funzionamento del sistema**

- Si indossano i guanti.
- Sul volante è presente una copertura protettiva.

Riduzione d'impatto cambio di corsia

Quando si cambia corsia, il sistema emette avvisi visivi e acustici, insieme al sistema di assistenza di sterzo, se rileva il rischio di collisione con un veicolo proveniente dall'angolo posteriore.

■ Funzionamento del sistema

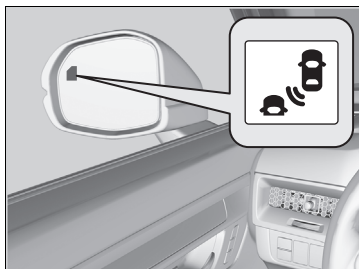

Quando si verificano le seguenti condizioni e si effettua un cambio di corsia in cui vi è il rischio di collisione con un veicolo nella corsia adiacente che si sta avvicinando da dietro, la spia del sistema di riduzione d'impatto cambio di corsia lampeggia e vengono emessi allarmi acustici e visivi, inoltre, il sistema interviene sullo sterzo per evitare collisioni.

- Il veicolo procede a una velocità compresa tra circa 50 km/h e 180 km/h.
- Si sta guidando al centro di una corsia con linee di demarcazione a sinistra e a destra del veicolo.
- Vengono rilevate linee di demarcazione corsia a sinistra e a destra del veicolo.
- Si sta guidando su un rettilineo o su strade con curve dolci.
- Quando un veicolo cerca di sorpassare: La differenza di velocità tra la propria vettura e il veicolo in avvicinamento da dietro non è superiore a 50 km/h.
- Dopo aver superato un veicolo: La differenza di velocità tra la propria vettura e il veicolo sorpassato non è superiore a 14 km/h.

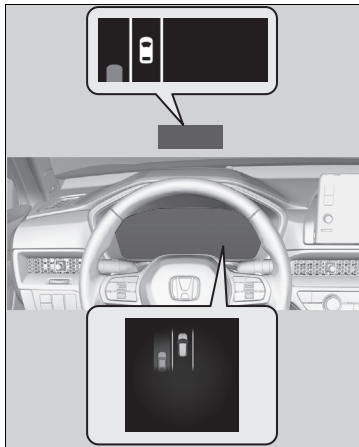

⚠ Riduzione d'impatto cambio di corsia

⚠ ATTENZIONE

Come tutti i sistemi di assistenza, la funzione di riduzione d'impatto cambio di corsia presenta dei limiti. Non è in grado di evitare tutte le collisioni e non può ridurre gli eventuali danni in tutte le situazioni.

Affidarsi eccessivamente a questo sistema potrebbe provocare una collisione con lesioni gravi o letali. Controllare attentamente l'area circostante e utilizzare il veicolo in sicurezza.

Il sistema di riduzione d'impatto cambio di corsia non si attiva per circa 15 secondi dopo l'inserimento del sistema di alimentazione.

Per le istruzioni sul corretto utilizzo del sensore radar, fare riferimento alla pagina successiva.

📄 **Sensore radar** P. 589

Sono disponibili informazioni sulla gestione della telecamera in dotazione con questo sistema.

📄 **Telecamera anteriore con sensori** P. 587

Disattivare il sistema durante il traino di un rimorchio. Il sistema potrebbe non funzionare correttamente per i seguenti motivi:

- La massa aggiunta inclina il veicolo e modifica la copertura del radar.
- Il sensore radar rileva il rimorchio stesso, causando la modifica della copertura del radar.

Quando il conducente assume il pieno controllo dello sterzo, la funzione di riduzione d'impatto cambio di corsia viene temporaneamente annullata.

■ Raggio d'azione della funzione di riduzione d'impatto cambio di corsia

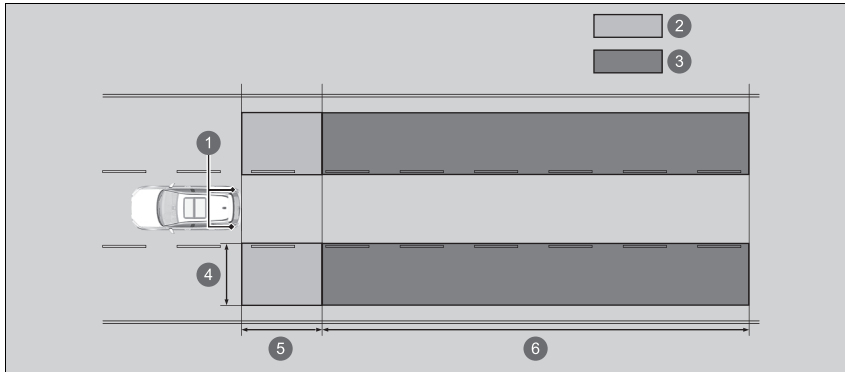

- ❶ Sensori radar: sotto gli angoli del paraurti posteriore
- ❷ Zona di allarme 1
- ❸ Zona di allarme 2
- Distanza zona di allarme
- ❹ Circa 0,5 ~ 3 m dal lato del veicolo.
- ❺ Circa 3 m dal paraurti posteriore:
- ❻ Circa 3 ~ 50 m dietro il paraurti posteriore. (Più veloce è il veicolo in avvicinamento, più lontano viene rilevato).

■ Attivazione e disattivazione del sistema di riduzione d'impatto cambio di corsia

È possibile attivare e disattivare il sistema usando l'interfaccia informazioni del conducente.

- 📄 **Modifica del display** P. 166
- 📄 **Supporto di sicurezza** P. 179

A ogni inserimento del sistema di alimentazione, il sistema di riduzione d'impatto cambio di corsia conserva l'ultima impostazione di disattivazione o attivazione selezionata.

■ Condizioni e limitazioni del sistema di riduzione d'impatto cambio di corsia

La spia del sistema di riduzione d'impatto cambio di corsia potrebbe non accendersi nelle seguenti condizioni:

- Un oggetto non rilevato dai sensori radar si avvicina o sorpassa il proprio veicolo.

Il sistema potrebbe non funzionare correttamente nelle condizioni seguenti:

- Un oggetto che non riflette correttamente le onde radio, come ad esempio una motocicletta, si trova nella zona di allarme.
- Il paraurti posteriore o i sensori sono stati riparati in modo inadeguato o il paraurti posteriore si è deformato.

Il sistema potrebbe non attivarsi o non rilevare un veicolo nelle seguenti condizioni:

- Si cambia corsia subito dopo aver superato un veicolo nella corsia adiacente.
- Si sta guidando sulla linea di demarcazione corsia sul lato interno di una curva.
- I bagagli di grandi dimensioni sul tetto toccano la parte superiore del parabrezza.
- Esecuzione di una curva a un incrocio.
- La propria vettura o un veicolo che nelle vicinanze sta procedendo troppo lontano da un lato della corsia.

🔗 Attivazione e disattivazione del sistema di riduzione d'impatto cambio di corsia

È possibile modificare le impostazioni del sistema di riduzione d'impatto cambio di corsia.

- 📄 **Come personalizzare le impostazioni del veicolo** P. 370

Quando la modalità di guida viene impostata su **RIMORCHIO**, la funzione di riduzione d'impatto cambio di corsia si disattiva.

- 📄 **Interruttore modalità di guida** P. 445

Il sistema potrebbe non attivarsi o non rilevare corsie o veicoli nelle seguenti condizioni.

■ Condizioni ambientali

- Vi è un leggero contrasto tra le linee della corsia e la superficie stradale.
- Guida in condizioni atmosferiche avverse (pioggia, nebbia, neve, ecc.).
- Guida su strade innevate o bagnate.
- Guida con il sole di fronte (ad esempio, all'alba o al crepuscolo).
- Le ombre di oggetti adiacenti (alberi, edifici, guardrail, veicoli, ecc.) sono parallele alle linee bianche (o gialle).
- Improvise variazioni tra luce e buio, come ad esempio all'ingresso o all'uscita di una galleria o le ombre di alberi, edifici, ecc.
- Guida nelle ore notturne o in condizioni di buio (ad es. in una galleria) (a causa delle condizioni di scarsa luminosità, le linee di corsia o la superficie stradale potrebbero non essere illuminate).
- Quando le linee di demarcazione corsia o la superficie stradale non sono visibili, ad esempio quando la distanza dal veicolo che precede è estremamente breve.
- Una luce forte si riflette sulla superficie stradale.
- Viene schizzata acqua o neve dal veicolo che precede.
- Il sistema rileva un'interferenza del segnale dovuta ad esempio ai sensori radar di un altro veicolo o a una forte onda radio trasmessa da un impianto vicino.
- Una luce intensa, come la luce del sole, colpisce direttamente o indirettamente la telecamera anteriore con sensori.
- Quando si trovano nelle vicinanze dispositivi che emettono onde radio come, ad esempio, altri sensori radar per uso automobilistico.
- Durante la guida per lunghe distanze su una strada in un'area priva di traffico, ad esempio, nel deserto.

■ Condizioni stradali

- Si guida su una strada con segnaletica orizzontale temporanea.
- Sulla strada è presente segnaletica orizzontale sbiadita, multipla o diversa a causa di interventi di riparazione in corso o della permanenza di segnaletica vecchia.
- La strada è caratterizzata da linee che si uniscono, divergono o si incrociano, ad esempio in corrispondenza di un incrocio o di strisce pedonali.
- Le linee della corsia sono estremamente strette, larghe o cangianti.
- Parte delle linee di demarcazione è nascosta da un oggetto, ad esempio un veicolo.
- La strada è in pendenza e il veicolo si sta avvicinando alla cima di una salita.
- Il veicolo sobbalza fortemente su superfici stradali irregolari.
- Se eventuali ostacoli presenti sulla strada (cordoli, guardrail, tralicci, ecc.) vengono riconosciuti come linee di demarcazione bianche (o gialle).
- Guida su strade dissestate o non asfaltate o su superfici sconnesse.
- Guida su strade con linee di corsia doppie.
- Guida su strade innevate o sdruciolevoli.
- Il manto stradale è visibile solo parzialmente a causa della presenza di neve o pozzanghere.
- La superficie stradale è coperta da un sottile strato di acqua o pozzanghere.
- Le linee bianche (o gialle) non vengono riconosciute correttamente a causa delle condizioni della strada, come curve, tornanti o pendii.
- Guida su strade non asfaltate o con solchi profondi.
- Attraversamento di un incrocio.
- Ci sono degli oggetti intorno al veicolo che riflettono fortemente le onde radio, ad esempio quando si percorre una galleria o un ponte di metallo stretto.
- Vengono rilevati oggetti (guardrail, pali, alberi, auto parcheggiate, edifici, pareti, ecc.).

■ Condizioni del veicolo

- Quando l'illuminazione è debole a causa della sporcizia che copre le lenti dei fari o in caso di scarsa visibilità in un luogo buio a causa di una regolazione errata dei fari.
- La parte anteriore della telecamera è coperta da sporcizia, nebbia, pioggia, fango, neve bagnata, guarnizioni, accessori, adesivi o pellicola sul parabrezza.
- L'area intorno alla griglia anteriore, al paraurti anteriore o al paraurti posteriore è coperta da sporcizia, pioggia, fango, neve bagnata, guarnizioni, ecc.
- Guida nelle ore notturne o in condizioni di buio (ad es. in una galleria) con i fari spenti.
- Sul parabrezza sono presenti residui dei tergicristalli.
- Condizione anomala di un cerchio o di uno pneumatico (dimensione errata, struttura o dimensioni diverse, pressione di gonfiaggio inadeguata, ecc.).
- Il veicolo è inclinato a causa della presenza di bagagli pesanti nel bagagliaio o sui sedili posteriori.
- Le sospensioni sono state modificate.
- Sono installate le catene da neve.
- Un oggetto, come ad esempio un portabici, è fissato alla parte posteriore del veicolo.
- La temperatura della telecamera è troppo alta.
- La guida del veicolo è instabile a causa di una strada sdruciolevole, ecc.
- Il veicolo sobbalza fortemente su superfici stradali irregolari.
- Il veicolo sta trainando un rimorchio.

■ Condizioni dei veicoli nelle vicinanze

- La distanza tra il proprio veicolo e quello nelle vicinanze è troppo breve.
- Vi è una grande differenza di velocità tra la propria vettura e il veicolo nella corsia adiacente.
- Quando il veicolo vicino ha una forma speciale.
- Quando l'altezza minima da terra di un veicolo che precede è estremamente elevata.
- Quando un veicolo è più basso sul lato posteriore rispetto al lato anteriore, ad esempio un autocarro che trasporta un carico o ha una forma stretta.

■ **Esempi di altre limitazioni al rilevamento o al funzionamento del sistema**

- Un veicolo è parcheggiato in una corsia adiacente.
- Il veicolo si sta spostando da una corsia lontana alla corsia adiacente.
- Presenza di una motocicletta o di un veicolo di piccole dimensioni in movimento sulla corsia adiacente.
- Si cambia corsia subito dopo aver superato un veicolo nella corsia adiacente.
- Quando sussiste la possibilità di impatto con un altro veicolo (comprese le motociclette) mentre il sistema sta fornendo assistenza al conducente per evitare un impatto con un veicolo in avvicinamento da un angolo posteriore.

Controllo velocità di crociera adattativo (ACC) con adattamento velocità ad andatura lenta

Aiuta a mantenere una velocità veicolo costante e una distanza di sicurezza impostata tra il proprio veicolo e quello che lo precede e, se il veicolo che precede si arresta, può rallentare fino ad arrestare il proprio veicolo, senza che sia necessario tenere il piede sul pedale del freno o dell'acceleratore.

Quando il sistema ACC con adattamento velocità ad andatura lenta rallenta il veicolo applicando i freni, le luci freno del veicolo si accendono.

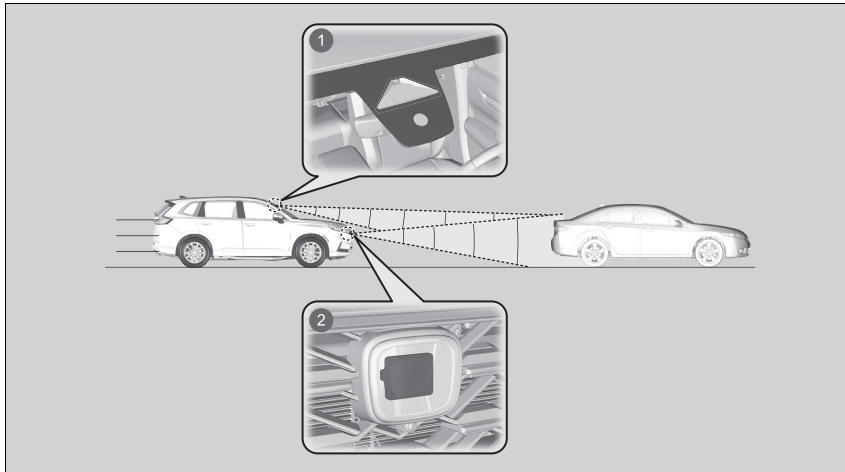

- 1 Una telecamera anteriore con sensori si trova dietro lo specchietto retrovisore.
- 2 Il sensore radar si trova dietro lo stemma Honda sulla griglia anteriore.

☒ Controllo velocità di crociera adattativo (ACC) con adattamento velocità ad andatura lenta

⚠ ATTENZIONE

L'uso improprio dell'ACC con adattamento velocità ad andatura lenta può causare incidenti.

Utilizzare l'ACC con adattamento velocità ad andatura lenta solo durante la guida in autostrada e su strade buone, in condizioni atmosferiche buone.

⚠ ATTENZIONE

L'ACC con adattamento velocità ad andatura lenta ha una capacità di frenata limitata e non è in grado di arrestare il veicolo al fine di evitare la collisione con un veicolo davanti al proprio che all'improvviso si arresta.

Essere sempre pronti ad azionare il pedale del freno se le condizioni lo richiedono.

Nota importante

Come per qualsiasi altro sistema, l'uso dell'ACC con adattamento velocità ad andatura lenta prevede delle limitazioni. Utilizzare il pedale del freno ogni volta che risulta necessario e mantenere sempre la distanza di sicurezza tra il proprio veicolo e gli altri.

L'ACC con adattamento velocità ad andatura lenta non si attiva per circa 15 secondi dopo l'inserimento del sistema di alimentazione.

- Velocità veicolo per ACC con adattamento velocità ad andatura lenta: **Viene rilevato un veicolo che precede nel campo di rilevamento dell'ACC con andamento ad andatura lenta** - L'ACC con adattamento ad andatura lenta si aziona a velocità fino a 180 km/h.
Non viene rilevato alcun veicolo all'interno del campo di rilevamento dell'ACC con adattamento ad andatura lenta - L'ACC con adattamento ad andatura lenta si aziona alla velocità di 30 km/h o superiore.
- Posizione del cambio per l'ACC con adattamento ad andatura lenta: In **D**.

■ Attivazione del sistema

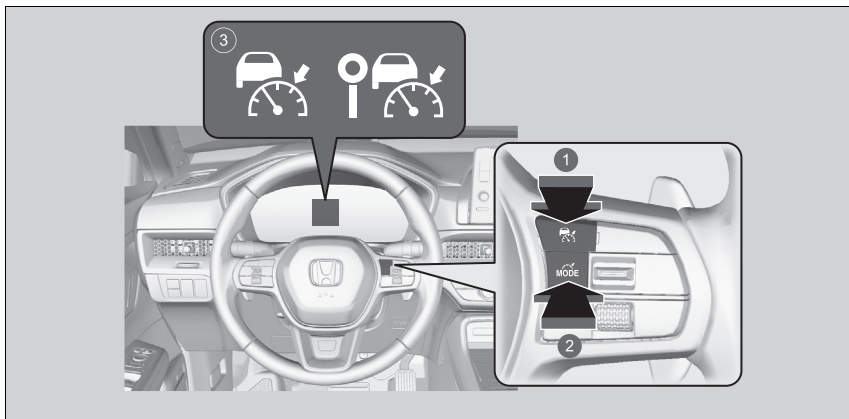

- 1 Pulsante .
Premere il pulsante sul volante.
- 2 Pulsante .
Se viene visualizzata una spia diversa, premere il pulsante per passare al sistema ACC con adattamento velocità ad andatura lenta.
- 3 o (bianca) è accesa sul quadro strumenti. L'ACC con adattamento velocità ad andatura lenta è pronto per l'uso.

☒ Controllo velocità di crociera adattativo (ACC) con adattamento velocità ad andatura lenta

Per le istruzioni sul corretto utilizzo del sensore radar, fare riferimento alla pagina successiva.

☒ **Sensore radar** P. 589

Sono disponibili informazioni sulla gestione della telecamera in dotazione con questo sistema.

☒ **Telecamera anteriore con sensori** P. 587

Il sensore radar dell'ACC con adattamento velocità ad andatura lenta è condiviso con il sistema di frenata riduzione impatto (CMBS).

☒ **Sistema di frenata riduzione impatto (CMBS)** P. 484

L'ACC con adattamento velocità ad andatura lenta potrebbe non funzionare correttamente in determinate condizioni.

☒ **Condizioni e limitazioni del sistema ACC con adattamento velocità ad andatura lenta** P. 535

Quando non si utilizza l'ACC con adattamento velocità ad andatura lenta: Disattivare il controllo velocità di crociera adattativo premendo il pulsante .

Impostazione della velocità del veicolo

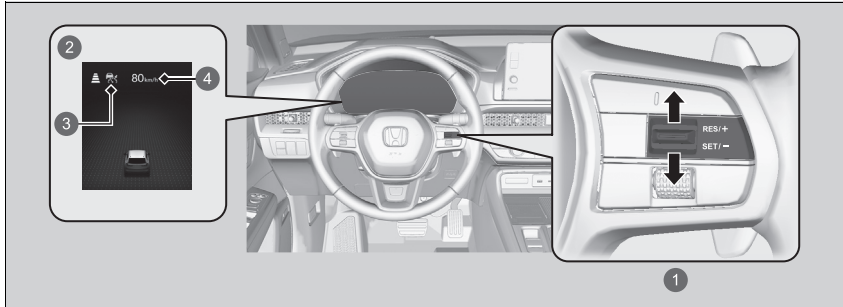

- 1 Interruttore **RES/+**/**SET/-**
Verso l'alto o verso il basso
- 2 Quando l'ACC con adattamento velocità ad andatura lenta si avvia
- 3 o (verde)
- 4 Velocità veicolo impostata

Durante la guida a una velocità di circa 30 km/h o superiore: Tenere il piede sollevato dal pedale e premere l'interruttore **RES/+** o **SET/-** verso l'alto o verso il basso quando si raggiunge la velocità desiderata. Nel momento in cui si rilascia l'interruttore **RES/+**/**SET/-**, la velocità impostata viene memorizzata e viene inserito l'ACC con adattamento velocità ad andatura lenta.

Controllo velocità di crociera adattativo (ACC) con adattamento velocità ad andatura lenta

Non utilizzare l'ACC con adattamento velocità ad andatura lenta nelle condizioni seguenti:

- Su strade con frequenti cambi di corsia o traffico intenso caratterizzato da numerose soste e ripartenze, l'ACC con adattamento velocità ad andatura lenta non è in grado di mantenere una distanza adeguata tra il proprio veicolo e quello che lo precede.
- Su strade con curve strette.
- Su strade con caselli per il pedaggio o con altri oggetti tra le corsie, nelle aree di parcheggio o in impianti con accessi predefiniti.
- Su strade con condizioni atmosferiche avverse (pioggia, nebbia, neve, ecc.), l'ACC con adattamento velocità ad andatura lenta potrebbe non rilevare correttamente la distanza tra il proprio veicolo e quello che lo precede.
- Su strade con fondo sdruciolevole o ghiacciato. Le ruote potrebbero slittare e il veicolo potrebbe sbandare.
- Su strade con tratti ripidi in salita o in discesa.
- Su strade con pendenze ondulate.

Impostazione della velocità del veicolo

Quando si imposta la modalità di alimentazione su ACCENSIONE dopo il ricollegamento della batteria da 12 volt, le spie del sistema di controllo della stabilità del veicolo (VSA), dell'impianto frenante (ambra), del controllo velocità di crociera adattativo (ACC) con adattamento velocità ad andatura lenta, del sistema di avviso perdita di pressione/bassa pressione pneumatici, del sistema di frenata riduzione impatto (CMBS), del sistema di riduzione del rischio di allontanamento dalla corsia e del supporto di sicurezza potrebbero accendersi nel colore ambra insieme alla visualizzazione di un messaggio sul quadro strumenti. Guidare il veicolo per un breve tratto a più di 20 km/h. Ciascuna spia deve spegnersi. In caso contrario, far controllare il veicolo da una concessionaria.

Quando è in uso l'ACC con adattamento velocità ad andatura lenta, la funzione di assistenza guida in linea retta (una funzione del sistema del servosterzo elettrico) è attiva.

Consentendo al sistema di sterzo di compensare automaticamente la trazione naturale dello sterzo, la funzione di assistenza guida in linea retta rende più facile il mantenimento in linea retta del veicolo per il conducente.

Durante la guida a una velocità inferiore a circa 30 km/h: Se il veicolo è in movimento e il pedale del freno non è premuto, la pressione dell'interruttore fissa la velocità impostata a circa 30 km/h, indipendentemente dalla velocità corrente del veicolo. Se il veicolo è fermo, è possibile impostare la velocità anche con il pedale del freno premuto.

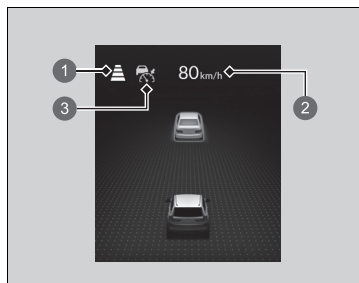

- 1 Distanza veicolo impostata
- 2 Velocità veicolo impostata
- 3 o (verde)

Quando l'ACC con adattamento velocità ad andatura lenta inizia a funzionare, sul quadro strumenti vengono visualizzate l'icona del veicolo, le barre della distanza e la velocità impostata.

►► Impostazione della velocità del veicolo

È possibile commutare le unità di misura della velocità impostata tra km/h e mph sull'interfaccia informazioni del conducente o sulla schermata audio/informazioni.

- **Unità di misura velocità/distanza** P. 181
- **Come personalizzare le impostazioni del veicolo** P. 370

■ Applicazione del limite di velocità suggerito del sistema di riconoscimento della segnaletica stradale

Quando si visualizza , è possibile applicare il limite di velocità indicato dal sistema di riconoscimento della segnaletica stradale premendo l'interruttore **RES/+SET/-** sul volante.

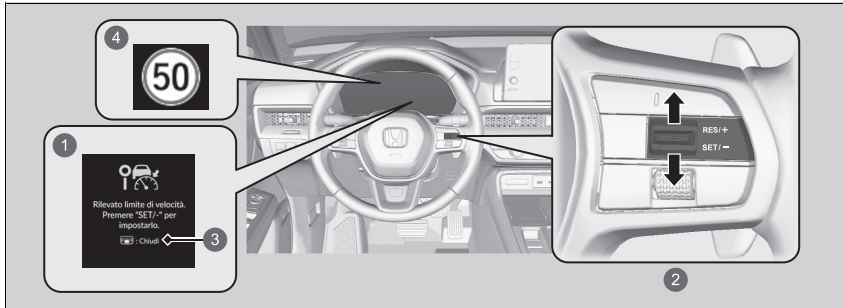

- 1 Suggerimento per applicare il limite di velocità rilevato
- 2 Applicare il limite di velocità suggerito dal sistema di riconoscimento della segnaletica stradale
- 3 Ignorare il suggerimento
- 4 Limite di velocità suggerito (verde)

Tale suggerimento viene visualizzato ogni volta che il sistema di riconoscimento della segnaletica stradale rileva un nuovo limite di velocità o rileva un limite di velocità quando viene attivato l'ACC con adattamento velocità ad andatura lenta.

Non sarà possibile utilizzare l'interruttore **RES/+SET/-** per diminuire la velocità del veicolo fino a quando non verrà ignorato il messaggio di suggerimento.

☒ Applicazione del limite di velocità suggerito del sistema di riconoscimento della segnaletica stradale

Il limite di velocità suggerito potrebbe essere superiore o inferiore al limite di velocità effettivo o potrebbe non essere disponibile alcun suggerimento.

Ciò si verifica in particolare quando il sistema di riconoscimento della segnaletica stradale non funziona correttamente. È responsabilità del conducente regolare la velocità per rispettare i reali limiti di velocità e guidare il veicolo in sicurezza.

☒ Condizioni e limitazioni del sistema di riconoscimento della segnaletica stradale

P. 581

Non utilizzare questa funzione in aree con unità di misura diverse da quelle dell'ACC con adattamento velocità ad andatura lenta poiché potrebbe essere suggerita una velocità del veicolo non appropriata.

Modificare l'unità di misura visualizzata della velocità impostata del veicolo con la stessa unità di misura delle aree di guida.

☒ Unità di misura velocità/distanza P. 181

☒ Come personalizzare le impostazioni del veicolo P. 370

La Visualizzazione sistema riconoscimento segnali stradali è disattivata.

Quando si utilizza questa funzione, mantenere sempre attivata la Visualizzazione sistema riconoscimento segnali stradali.

☒ Come personalizzare le impostazioni del veicolo P. 370

■ Funzionamento

■ Veicolo che precede

L'ACC con adattamento velocità ad andatura lenta controlla se un veicolo che precede entra nella gamma di rilevamento dell'ACC con adattamento velocità ad andatura lenta. Se viene rilevata la presenza di un veicolo che si comporta in questo modo, il sistema ACC con adattamento velocità ad andatura lenta mantiene o decelera il veicolo alla velocità impostata per garantire la distanza di sicurezza dal veicolo che precede.

➤ Per impostare o modificare la distanza di sicurezza P. 544

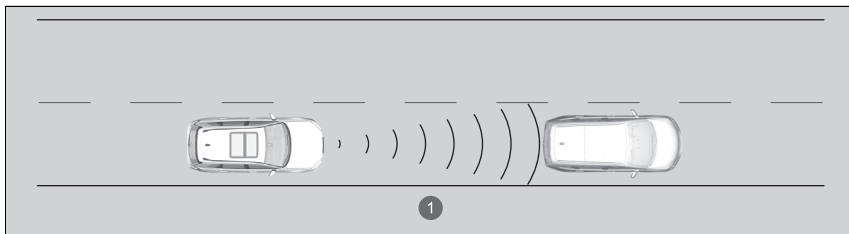

1 Campo di rilevamento dell'ACC con andamento ad andatura lenta: 120 m

► Funzionamento

Se il veicolo che precede rallenta di colpo, o se un altro veicolo vi taglia la strada, un cicalino emette un segnale acustico, viene visualizzato un messaggio sull'interfaccia informazioni del conducente e le spie di avviso sul parabrezza lampeggiano.

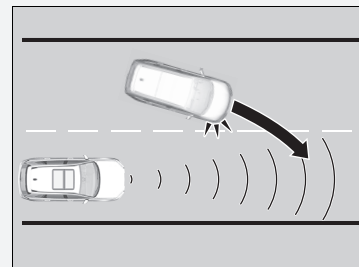

Premere il pedale del freno e mantenere la distanza appropriata dal veicolo che precede.

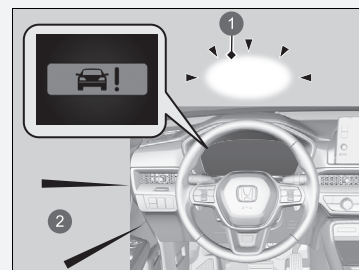

- 1 Spie di avviso sul parabrezza
- 2 Avviso acustico

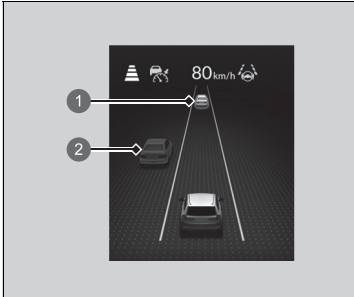

Sul quadro strumenti viene visualizzata l'icona del veicolo.

- ❶ Controllo del veicolo target: Bianco e con contorno in verde
- ❷ Fuori dal controllo del veicolo target: Grigio

Quando un veicolo che precede a una velocità inferiore alla velocità impostata vi taglia la strada e viene rilevato dal radar e dalla telecamera, il proprio veicolo inizia a rallentare.

►► Funzionamento

Anche se la distanza tra il proprio veicolo e quello rilevato che lo precede è ridotta, l'ACC con adattamento velocità ad andatura lenta potrebbe causare un'accelerazione nelle seguenti circostanze:

- Il veicolo davanti procede alla stessa velocità, o più velocemente.
- Il veicolo che vi taglia la strada procede a una velocità superiore, distanziandosi gradualmente.

È anche possibile impostare il sistema in modo che emetta un cicalino quando un veicolo rilevato davanti al proprio entra ed esce dal raggio di rilevamento dell'ACC con adattamento velocità ad andatura lenta.

È possibile attivare e disattivare il segnale acustico di rilevamento veicolo.

►► Come personalizzare le impostazioni del veicolo P. 370

Limitazioni

Potrebbe essere necessario utilizzare il freno per mantenere la distanza di sicurezza quando il sistema ACC con adattamento velocità ad andatura lenta è in funzione. Inoltre, l'ACC con adattamento velocità ad andatura lenta potrebbe non funzionare correttamente in determinate condizioni.

►► Condizioni e limitazioni del sistema ACC con adattamento velocità ad andatura lenta P. 535

■ Assenza di veicoli davanti

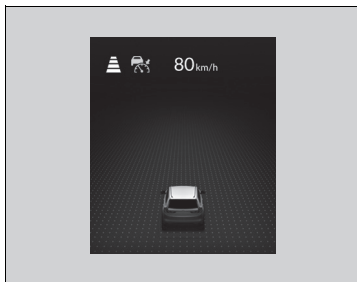

Il veicolo mantiene la velocità impostata senza dover tenere il piede sul pedale del freno o dell'acceleratore.

Se prima era stato rilevato un veicolo davanti che impediva di viaggiare alla velocità impostata, l'ACC con adattamento velocità ad andatura lenta accelera il proprio veicolo fino a raggiungere la velocità impostata e quindi la mantiene.

In caso di discesa ripida con il sistema ACC con adattamento velocità ad andatura lenta in funzione, questo sistema aziona i freni per inibire un'accelerazione eccessiva e mantenere la velocità impostata. Tuttavia, la velocità del veicolo potrebbe aumentare oltre la velocità impostata.

■ Applicazione del pedale dell'acceleratore

In questo modo è possibile aumentare la velocità del veicolo. Non viene generato alcun segnale acustico né un avviso visivo, anche se il veicolo si trova nella gamma di rilevamento dell'ACC con adattamento velocità ad andatura lenta.

Il sistema ACC con adattamento velocità ad andatura lenta rimane attivo a meno che non venga annullato. Una volta rilasciato il pedale dell'acceleratore, il sistema riprende una velocità adeguata per mantenere la distanza di sicurezza mentre un veicolo che precede si trova nel campo di rilevamento dell'ACC con adattamento velocità ad andatura lenta.

☒ Funzionamento

- L'ACC con adattamento velocità ad andatura lenta potrebbe controllare temporaneamente la distanza tra il proprio veicolo e il veicolo sulla corsia adiacente o l'area intorno al proprio veicolo a seconda delle condizioni della strada (ad esempio, curve) o delle condizioni del veicolo (ad esempio, azionamento del volante o posizione del veicolo nella corsia).

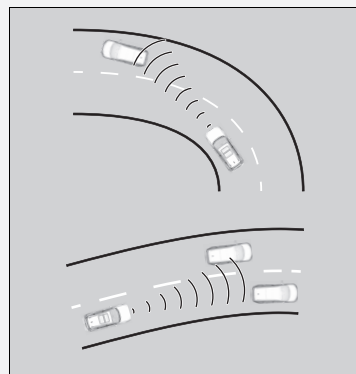

- Quando il veicolo che precede si allontana, ad esempio quando si entra in un'area di interscambio o di sosta, il sistema ACC con adattamento velocità ad andatura lenta può continuare a mantenere la distanza di sicurezza impostata per un breve periodo.

■ **Un veicolo che precede si trova nella gamma di rilevamento dell'ACC con adattamento velocità ad andatura lenta e rallenta fino a fermarsi**



1 o (verde)

Anche il proprio veicolo si arresta automaticamente. Sul quadro strumenti viene visualizzato il messaggio **Arresto**.

Quando il veicolo che precede riparte, se viene premuto l'interruttore **RES/+ / SET / -** verso l'alto o verso il basso o se si preme il pedale dell'acceleratore, il sistema ACC con adattamento velocità ad andatura lenta si riattiva con la velocità precedentemente impostata.



1 o (verde)

Se prima di riprendere la guida non sono presenti altri veicoli antistanti, premere il pedale dell'acceleratore e l'ACC con adattamento velocità ad andatura lenta riprenderà a funzionare alla velocità impostata precedentemente.

Funzionamento

ATTENZIONE

L'uscita da un veicolo che è stato arrestato mentre il sistema ACC con adattamento velocità ad andatura lenta è in funzione può provocare il movimento del veicolo senza controllo da parte del guidatore.

Un veicolo che si sposta senza controllo da parte dell'operatore può provocare incidenti, con conseguente possibilità di lesioni personali gravi o letali.

Non uscire dal veicolo quando il veicolo viene arrestato dal sistema ACC con adattamento velocità ad andatura lenta.

■ Assistenza velocità in curva

Mentre è in funzione il controllo velocità di crociera adattativo (ACC) con adattamento velocità ad andatura lenta, il sistema riduce la velocità per assistere il conducente nelle curve quando la telecamera rileva delle curve davanti al veicolo o il conducente gira il volante per percorrere una curva.

Quando la funzione di assistenza velocità in curva rallenta il veicolo azionando i freni, le luci di stop del veicolo si accendono.

▣ Assistenza velocità in curva

Il sistema di controllo della velocità in curva potrebbe non rilevare tutte le linee di demarcazione corsia (linee bianche o gialle); la precisione varia in base alle condizioni meteorologiche, alla velocità e alle condizioni delle linee di demarcazione corsia. Controllare attentamente l'area circostante e utilizzare il veicolo in sicurezza.

È possibile personalizzare le impostazioni del sistema dalla schermata audio/informazioni.

▣ **Come personalizzare le impostazioni del veicolo** P. 370

■ Condizioni e limitazioni del sistema ACC con adattamento velocità ad andatura lenta

Il sistema potrebbe disattivarsi automaticamente in determinate condizioni. Alcuni esempi di queste condizioni sono elencati di seguito. Altre condizioni possono ridurre alcune delle funzioni ACC con adattamento alla velocità bassa.

📷 **Telecamera anteriore con sensori** P. 587

📷 **Sensore radar** P. 589

■ Condizioni ambientali

- Guida in condizioni atmosferiche avverse (pioggia, nebbia, neve, ecc.).
- Quando si trovano nelle vicinanze dispositivi che emettono onde radio come, ad esempio, altri sensori radar per uso automobilistico.
- Guida con il sole di fronte (ad esempio, all'alba o al crepuscolo).
- Riflessi sulla parte interna del parabrezza.
- Durante la guida per lunghe distanze su una strada in un'area priva di traffico, ad esempio, nel deserto.

■ Condizioni stradali

- Guida su neve o strade bagnate (linee di corsia oscurate, tracce di veicoli, luci riflesse, schizzi, contrasto elevato).

■ Condizioni del veicolo

- La parte esterna del parabrezza è ostruita da sporco, fango, foglie, neve bagnata, ecc.
- Condizione anomala di un cerchio o di uno pneumatico (dimensione errata, struttura o dimensioni diverse, pressione di gonfiaggio inadeguata, ecc.).
- La temperatura della telecamera è troppo alta.
- L'interno del parabrezza è appannato.
- Il freno di stazionamento sia inserito.
- La griglia anteriore è sporca.
- Il veicolo è inclinato a causa di un carico pesante o di modifiche apportate alle sospensioni.
- Sono installate le catene da neve.
- Il veicolo sta trainando un rimorchio.

📷 Condizioni e limitazioni del sistema ACC con adattamento velocità ad andatura lenta

Se è necessario far riparare o rimuovere il sensore radar o se la griglia anteriore ha subito un forte impatto, disinserire il sistema premendo il pulsante  e portare il veicolo in concessionaria.

Se si riscontrano comportamenti anomali del sistema, ad esempio se il messaggio di allerta viene visualizzato troppo frequentemente, far controllare il veicolo da una concessionaria.

■ Limitazioni di rilevamento

- Un veicolo attraversa improvvisamente l'incrocio davanti a voi.
- La distanza tra il proprio veicolo e quello che precede è troppo breve.
- Un veicolo vi taglia la strada a una velocità ridotta e frena improvvisamente.
- Si accelera rapidamente avvicinandosi al veicolo antistante a velocità elevata.
- Il veicolo davanti è una motocicletta, una bicicletta, uno scooter o una vettura di piccole dimensioni.
- Sono presenti animali davanti al proprio veicolo.
- Si guida su una strada con curve, tortuosa o dissestata che rende difficile al sensore rilevare correttamente la presenza di un veicolo antistante.

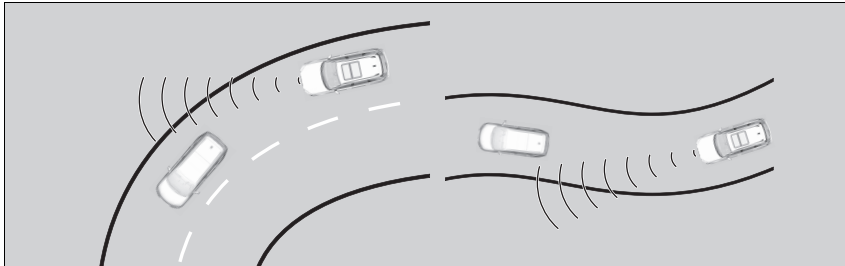

- Un veicolo che precede si arresta e la differenza di velocità tra tale veicolo e il proprio è molto elevata.
- Un veicolo in arrivo in direzione opposta invade improvvisamente la corsia di fronte.
- Il proprio veicolo entra improvvisamente nella corsia di un veicolo in arrivo in direzione opposta.

- Guida su un ponte metallico stretto.

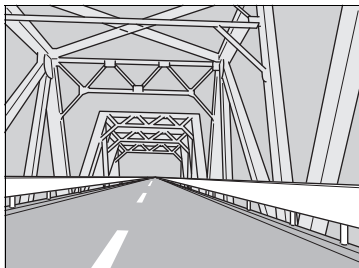

- Il veicolo che precede frena improvvisamente.
- Il veicolo che precede ha una forma particolare.

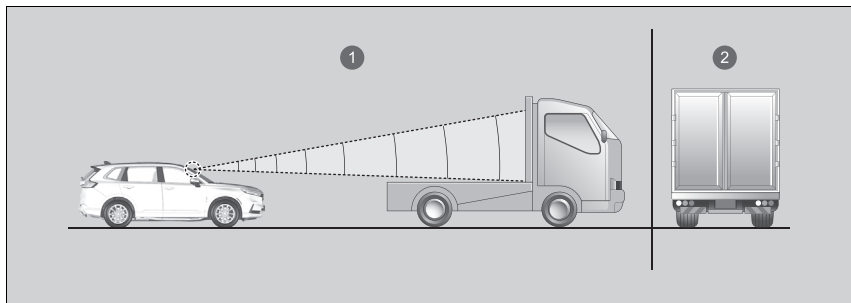

- 1 Il sensore rileva la parte superiore di un autocarro con pianale vuoto.
 - 2 Autocarro a pianale, autocisterna, ecc.
- Il proprio veicolo o quello che lo precede sta procedendo sul bordo della corsia.

- Quando l'altezza minima da terra di un veicolo che precede è estremamente elevata.

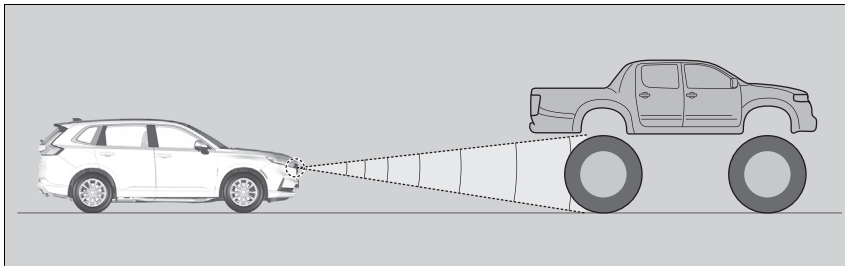

- Quando il radar e la telecamera non sono in grado di identificare correttamente la forma del veicolo che precede.
- Quando il veicolo che precede si confonde con lo sfondo, impedendo al sistema di riconoscerlo.

La funzione di assistenza velocità in curva potrebbe non attivarsi o non rilevare le linee di delimitazione della corsia o le curve nelle seguenti condizioni:

■ **Condizioni ambientali**

- Vi è un leggero contrasto tra le linee della corsia e la superficie stradale.
- Guida in condizioni atmosferiche avverse (pioggia, nebbia, neve, ecc.).
- Guida su strade innevate o bagnate.
- Guida con il sole di fronte (ad esempio, all'alba o al crepuscolo).
- Le ombre di oggetti adiacenti (alberi, edifici, guardrail, veicoli, ecc.) sono parallele alle linee bianche (o gialle).
- Improvise variazioni tra luce e buio, come ad esempio all'ingresso o all'uscita di una galleria o le ombre di alberi, edifici, ecc.
- Guida nelle ore notturne o in condizioni di buio (ad es. in una galleria) (a causa delle condizioni di scarsa luminosità, le linee di corsia o la superficie stradale potrebbero non essere illuminate).
- La distanza tra il veicolo e quello che lo precede è troppo ridotta e le linee di corsia e la superficie stradale non sono visibili.
- Una luce forte si riflette su un veicolo o sulla strada.

■ Condizioni stradali

- Si guida su una strada con segnaletica orizzontale temporanea.
- Sulla strada è presente segnaletica orizzontale sbiadita, multipla o diversa a causa di interventi di riparazione in corso o della permanenza di segnaletica vecchia.

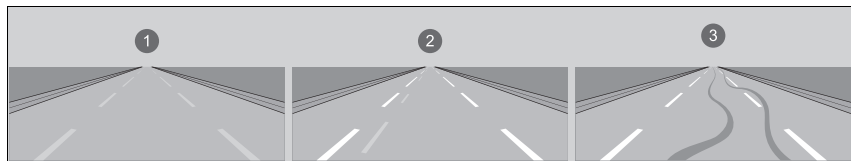

- ① Strisce usurate ② Strisce doppie ③ Tracce di pneumatici

- La strada è caratterizzata da linee che si uniscono, divergono o si incrociano, ad esempio in corrispondenza di un incrocio o di strisce pedonali.
- Le linee della corsia sono estremamente strette, larghe o cangianti.

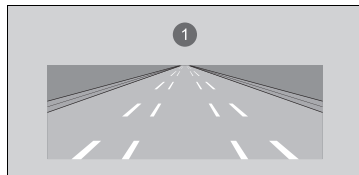

- ① Corsia molto larga o stretta

- Parte delle linee di demarcazione è nascosta da un oggetto, ad esempio un veicolo.
- La strada è in pendenza e il veicolo si sta avvicinando alla cima di una salita.
- Il veicolo sobbalza fortemente su superfici stradali irregolari.

- Se eventuali ostacoli presenti sulla strada (cordoli, guardrail, tralicci, ecc.) vengono riconosciuti come linee di demarcazione bianche (o gialle).
- Guida su strade dissestate o non asfaltate o su superfici sconnesse.
- Guida su strade con linee di corsia doppie.
- Guida su strade innevate o sdruciolevoli.
- Il manto stradale è visibile solo parzialmente a causa della presenza di neve o pozzanghere.
- La superficie stradale è coperta da un sottile strato di acqua o pozzanghere.
- Le linee bianche (o gialle) non vengono riconosciute correttamente a causa delle condizioni della strada, come curve, tornanti o pendii.
- Guida su strade non asfaltate o con solchi profondi.
- Attraversamento di un incrocio.

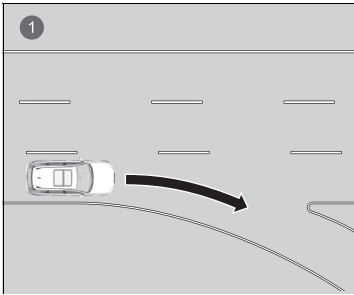

- ① Corsia senza strisce in corrispondenza di un incrocio

■ Condizioni del veicolo

- Quando l'illuminazione è debole a causa della sporcizia che copre le lenti dei fari o in caso di scarsa visibilità in un luogo buio a causa di una regolazione errata dei fari.
- La parte esterna del parabrezza è ostruita da sporco, fango, foglie, neve bagnata, ecc.
- Guida nelle ore notturne o in condizioni di buio (ad es. in una galleria) con i fari spenti.
- Sul parabrezza sono presenti residui dei tergicristalli.
- Condizione anomala di un cerchio o di uno pneumatico (dimensione errata, struttura o dimensioni diverse, pressione di gonfiaggio inadeguata, ecc.).
- Il veicolo è inclinato a causa della presenza di bagagli a pesanti nel bagagliaio o sui sedili posteriori.
- Le sospensioni sono state modificate.
- Sono installate le catene da neve.
- Il veicolo sta trainando un rimorchio.

■ Regolazione della velocità del veicolo

Aumentare o ridurre la velocità veicolo utilizzando l'interruttore **RES/+SET/-** sul volante.

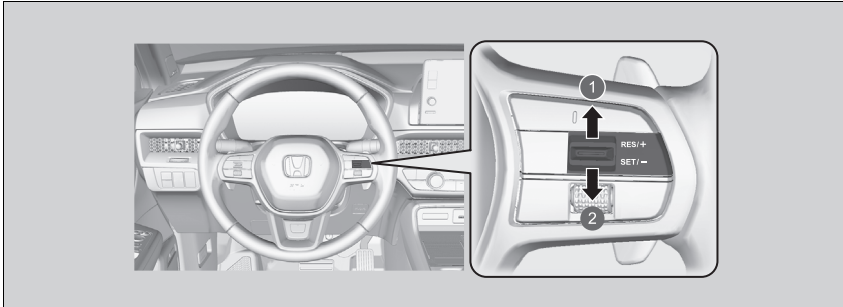

- ① Aumento della velocità
- ② Diminuzione della velocità

- Ogni volta che si preme l'interruttore **RES/+SET/-** verso l'alto o verso il basso, la velocità del veicolo viene aumentata o ridotta di circa 1 km/h.
- Se si tiene premuto l'interruttore **RES/+SET/-** verso l'alto o verso il basso, la velocità del veicolo viene aumentata o ridotta di circa 10 km/h.

▣ Regolazione della velocità del veicolo

Se il veicolo rilevato davanti procede a una velocità inferiore rispetto a quella impostata per il proprio veicolo, l'ACC con adattamento velocità ad andatura lenta potrebbe non accelerare. Ciò consente di mantenere la distanza impostata tra il proprio veicolo e quello che lo precede.

Quando si preme il pedale dell'acceleratore e, successivamente, si preme e rilascia l'interruttore **RES/+SET/-**, viene impostata la velocità corrente del veicolo.

■ Per impostare o modificare la distanza di sicurezza

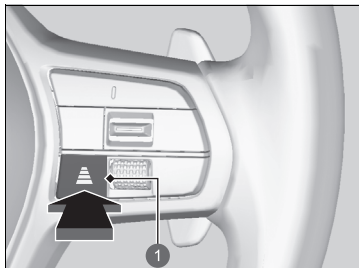





1 Pulsante distanza

Premere il pulsante della distanza per modificare la distanza di sicurezza del sistema ACC con adattamento velocità ad andatura lenta.

Ogni volta che si preme il pulsante, l'impostazione della distanza di sicurezza (la distanza rilevata tra il proprio veicolo e quello che lo precede) passa ciclicamente da extra lunga, a lunga, a intermedia e a ridotta.

Determinare l'impostazione della distanza più idonea in base alle condizioni specifiche di guida. Accertarsi di attenersi ai requisiti di distanza previsti dalle normative locali.

Più alta è la velocità del proprio veicolo, maggiore diventa la distanza ridotta, intermedia, lunga o extra lunga. Vedere i seguenti esempi per riferimento.

Distanza di sicurezza		Quando la velocità impostata è:	
		80 km/h	104 km/h
Breve		25 metri 1,1 sec	31 metri 1,1 sec
Intermedia		33 metri 1,5 sec	42 metri 1,5 sec
Lunga		47 metri 2,1 sec	61 metri 2,1 sec
Extra lunga		63 metri 2,9 sec	83,4 metri 2,9 sec

Quando il veicolo si arresta automaticamente perché il veicolo rilevato che precede si è arrestato, la distanza tra i due veicoli varierà in base all'impostazione della distanza del sistema ACC con adattamento velocità ad andatura lenta.

► Per impostare o modificare la distanza di sicurezza

Il conducente deve in tutte le circostanze mantenere uno spazio di frenata sufficiente dal veicolo che precede, tenendo presente che nel codice della strada potrebbero essere specificate distanze o tempi di distanza minimi applicabili a livello locale e che è sua responsabilità rispettare tale regole.

■ Annullamento

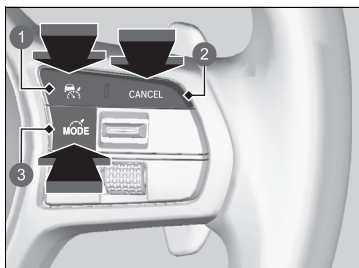

- ① Pulsante
- ② Pulsante **CANCEL**
- ③ Pulsante

Per annullare l'ACC con adattamento velocità ad andatura lenta, procedere in uno dei seguenti modi:

- Premere il pulsante **CANCEL**.
 - La spia o (verde) sul quadro strumenti diventa o (bianca).
- Premere il pulsante .
- La spia o (verde) si spegne.
- Premere il pulsante .
- Premere il pedale del freno quando il veicolo si muove in avanti.
 - La spia o (verde) sul quadro strumenti diventa o (bianca).

►► Annullamento

Ripristino della velocità impostata precedentemente: Dopo aver annullato l'ACC con adattamento velocità ad andatura lenta, è possibile attivare l'ACC con adattamento velocità ad andatura lenta con la velocità impostata precedentemente visualizzata sul quadro strumenti (in grigio) premendo l'interruttore **RES/+SET/-** verso l'alto anche a veicolo fermo.

Quando si disattiva l'ACC con adattamento velocità ad andatura lenta premendo il pulsante **CANCEL** o premendo il pedale del freno, la velocità impostata precedentemente viene visualizzata sul quadro strumenti in grigio.

Quando si preme l'interruttore **RES/+SET/-** verso l'alto, l'ACC con adattamento velocità ad andatura lenta viene attivato con la velocità visualizzata.

Se viene visualizzata la spia o (bianca) e si preme l'interruttore **RES/+SET/-** verso l'alto, ma non viene visualizzata alcuna velocità impostata in precedenza (in grigio), la velocità viene impostata in base alla velocità corrente del veicolo.



- ① o (bianca)
- ② Velocità impostata precedente (grigio)

■ Annullamento automatico

Quando l'ACC con adattamento velocità ad andatura lenta viene annullato automaticamente, si attiva un cicalino e sull'interfaccia informazioni del conducente viene visualizzato un messaggio. Una qualsiasi di queste condizioni può causare l'annullamento automatico dell'ACC con adattamento velocità ad andatura lenta:

- Condizioni atmosferiche avverse (pioggia, nebbia, neve, ecc.)
- Quando il sensore radar dietro lo stemma Honda sulla griglia anteriore si sporca.
- Non è possibile rilevare il veicolo che precede.
- Viene rilevata una condizione pneumatici anomala o gli pneumatici slittano.
- Guida su una strada montuosa per periodi prolungati o guida fuoristrada.
- Movimento brusco del volante.
- Quando il sistema ABS, il sistema VSA, il sistema CMBS o il controllo freni bassa velocità è attivato.
- Quando la spia del sistema ABS o VSA si accende.
- Quando la vettura viene arrestata su un pendio molto inclinato.
- Quando si inserisce manualmente il freno di stazionamento.
- Quando il veicolo rilevato entro il campo di rilevamento dell'ACC con adattamento velocità ad andatura lenta è troppo vicino.
- Quando si accelera rapidamente.
- La telecamera dietro lo specchietto retrovisore o l'area intorno alla telecamera, incluso il parabrezza, è sporca.
- Quando viene superato il peso massimo consentito.
- Quando si attraversa uno spazio chiuso, ad esempio un tunnel.
- Il veicolo ha ripetutamente applicato i freni per mantenere la velocità impostata (per esempio, si sta percorrendo un lungo tratto in discesa).
- Quando il sistema non rileva alcuna azione di guida da parte del conducente per un determinato periodo di tempo mentre è attivo anche il sistema LKAS.
- Quando la spia del freno di stazionamento e dell'impianto frenante (ambra) si accende.

La disattivazione automatica dell'ACC con adattamento velocità ad andatura lenta può avvenire anche per le cause seguenti. In questi casi, il freno di stazionamento si innesta automaticamente.

- La cintura di sicurezza del conducente è stata slacciata a veicolo fermo.
- Il veicolo si ferma per più di 10 minuti.
- Il sistema di alimentazione è disinserito.

☒ Annullamento

La velocità impostata non può essere impostata o ripristinata quando il sistema ACC con adattamento velocità ad andatura lenta è stato disinserito tramite il pulsante .

Premere il pulsante  per attivare il sistema, quindi impostare la velocità desiderata.

■ Funzione di controllo velocità di crociera adattivo intelligente

Fornisce una previsione delle situazioni in cui un altro veicolo sta per entrare nella propria corsia. Il sistema rileva l'intenzione di un veicolo che procede nella corsia lenta adiacente di immettersi nella corsia di marcia del proprio veicolo e regola anticipatamente la velocità quando il sistema ACC con adattamento velocità ad andatura lenta è attivato.

■ Funzionamento del sistema

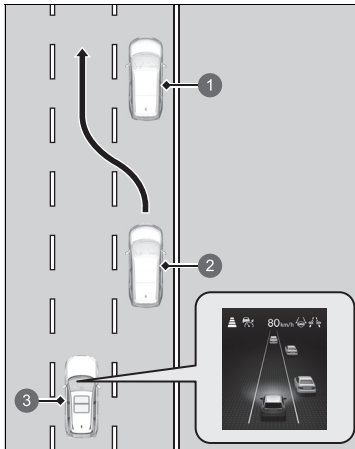

In figura è mostrato il modello con guida a sinistra.

- ① Veicolo lento
- ② Veicolo che taglia la strada
- ③ Proprio veicolo

Il sensore radar dietro lo stemma Honda o sulla griglia anteriore rileva i veicoli che precedono, inclusi quelli nella corsia adiacente, mentre la telecamera dietro lo specchietto retrovisore rileva le linee di demarcazione corsia.

Questo sistema migliora la capacità di monitoraggio/analisi del sistema ACC con adattamento velocità ad andatura lenta; regola anticipatamente la velocità prevedendo le situazioni in cui un veicolo che procede nella corsia lenta adiacente raggiunge un altro veicolo che viaggia a velocità inferiore ed entra nella vostra corsia tagliando la strada.

Se il sistema prevede tale situazione, la velocità del veicolo diminuisce leggermente. Quando si verifica questa situazione, la velocità viene ridotta in base a quella del veicolo che sta tagliando la strada di fronte a voi.

Quando la velocità viene regolata dal sistema, sull'interfaccia informazioni del conducente appare l'icona del veicolo per indicare che il sistema è attivo.

■ Modalità di attivazione del sistema

Quando il veicolo che taglia la strada procede a una velocità superiore a quello che lo precede e il vostro veicolo ha una velocità maggiore di quella della vettura che vi sta tagliando la strada (ovvero, quando è necessario rallentare), l'ACC con adattamento velocità ad andatura lenta prevede il taglio di corsia e regola la velocità.

Il sistema si attiva automaticamente quando sono soddisfatte tutte le seguenti condizioni:

- Quando l'ACC con adattamento velocità ad andatura lenta è attivato.
- Quando si guida su una strada a più corsie.
- Quando la velocità veicolo è compresa tra circa 80 km/h e 180 km/h.
- Il veicolo sta procedendo su un rettilineo o su strade con curve dolci.
- Gli indicatori di direzione sono spenti.
- Il pedale del freno non è premuto.
- Quando un veicolo taglia la strada da una corsia più lenta.

■ Attivazione e disattivazione del controllo velocità di crociera adattativo intelligente

È possibile attivare e disattivare il sistema tramite la schermata audio/informazioni.

📄 **Come personalizzare le impostazioni del veicolo** P. 370

📄 Funzione di controllo velocità di crociera adattativo intelligente

Quando il traffico si sposta dal lato destro a quello sinistro, ad esempio quando si percorre una strada con veicoli che si immettono, commuta automaticamente la corsia da rilevare da destra a sinistra.

Il controllo velocità di crociera adattativo intelligente potrebbe non attivarsi nelle condizioni seguenti:

- Quando la differenza di velocità tra il veicolo che vi taglia la strada e il veicolo che lo precede nella corsia adiacente*1 è minima
- Quando la differenza di velocità tra il veicolo che taglia la strada e il proprio veicolo è minima (ovvero, quando non è necessario regolare la velocità)
- Quando un veicolo taglia semplicemente la strada al vostro senza che ci sia un'altra vettura che precede nella corsia adiacente*1
- Quando un veicolo vi taglia la strada da una corsia più veloce*1

*1 : Si riferisce a un corsia di destra per il traffico con guida a destra, corsia di sinistra per il traffico con guida a sinistra.

Sistema di mantenimento corsia (LKAS)

Fornisce l'input dello sterzo per mantenere il veicolo al centro della corsia rilevata e fornisce avvisi tattili, acustici e visivi se viene rilevato un allontanamento dalla corsia.

■ Assistenza input dello sterzo

Il sistema applica coppia allo sterzo per mantenere il veicolo tra le linee sinistra e destra della corsia. La coppia applicata aumenta se il veicolo si avvicina a una delle linee della corsia.

■ Avvisi tattili, acustici e visivi

Vengono generate vibrazioni rapide sul volante, viene emesso un segnale acustico e viene visualizzata un'avvertenza per avvisare l'utente che il veicolo si sta allontanando da una corsia rilevata.

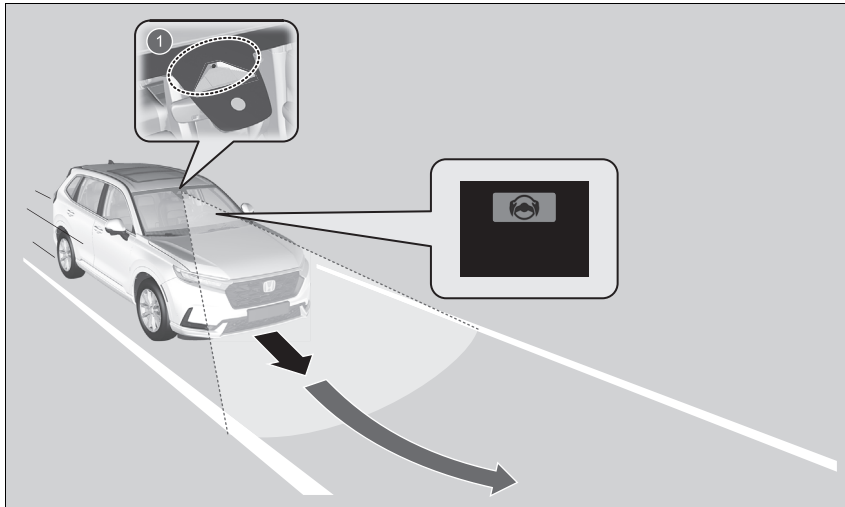

1 Telecamera anteriore con sensori: Monitora le linee della corsia

☒ Sistema di mantenimento corsia (LKAS)

Note importanti sulla sicurezza

Il sistema LKAS ha il solo scopo di offrire maggiore comodità di guida all'utente. Non si tratta di un sistema di guida autonomo e richiede sempre l'attenzione e il controllo da parte del conducente. Il sistema non funziona se si tolgono le mani dal volante o in caso di sterzata errata del veicolo.

Il sistema LKAS è utile quando viene usato in autostrada o sulle strade a doppia corsia.

Non posizionare oggetti sul quadro strumenti. Gli oggetti potrebbero riflettersi sul parabrezza e impedire il corretto rilevamento delle corsie di circolazione.

Il sistema LKAS potrebbe non rilevare tutta la segnaletica di delimitazione della corsia o l'allontanamento dalla stessa; la precisione varia in base alle condizioni climatiche, alla velocità o alle condizioni della segnaletica di delimitazione della corsia.

È sempre responsabilità del conducente guidare il veicolo in sicurezza ed evitare collisioni.

Il sistema LKAS potrebbe non funzionare correttamente oppure potrebbe funzionare in modo errato in determinate condizioni:

- ☒ **Condizioni e limitazioni del sistema LKAS**
P. 559

Sono disponibili informazioni sulla gestione della telecamera in dotazione con questo sistema.

- ☒ **Telecamera anteriore con sensori** P. 587

In alcune situazioni, se si effettua un cambio di corsia senza azionare gli indicatori di direzione, gli avvisi del sistema LKAS si attivano e viene applicata coppia allo sterzo.

■ Funzione di supporto al mantenimento della corsia

Offre assistenza per mantenere il veicolo al centro della corsia. Quando il veicolo si avvicina a una linea bianca o gialla, la forza sterzante del servosterzo elettrico aumenta.

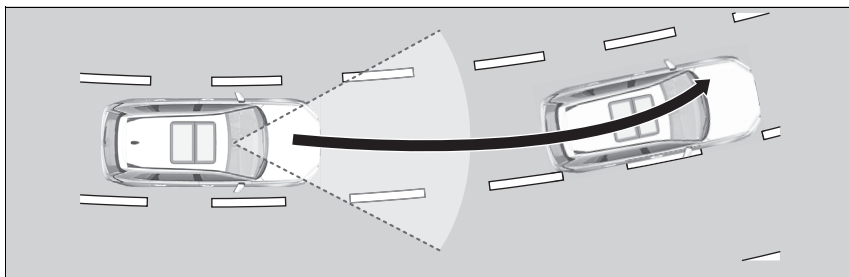

❏ Sistema di mantenimento corsia (LKAS)

Se il sistema non riesce a rilevare le corsie, viene annullato temporaneamente. Quando rileva la corsia, il sistema si ripristina automaticamente.

Il sistema LKAS potrebbe non funzionare come previsto durante una guida caratterizzata da frequenti arresti e ripartenze o su strade con curve strette.

Per le istruzioni sul corretto utilizzo del sensore radar, fare riferimento alla pagina successiva.

❏ **Sensore radar** P. 589

Il sistema LKAS non si attiva per circa 15 secondi dopo l'inserimento del sistema di alimentazione.

■ Funzione di avviso di allontanamento dalla corsia (LDW)

Quando il veicolo entra nella zona di avviso, il sistema LKAS segnala al conducente tale situazione facendo vibrare leggermente il volante, emettendo un segnale acustico e visualizzando un avviso.

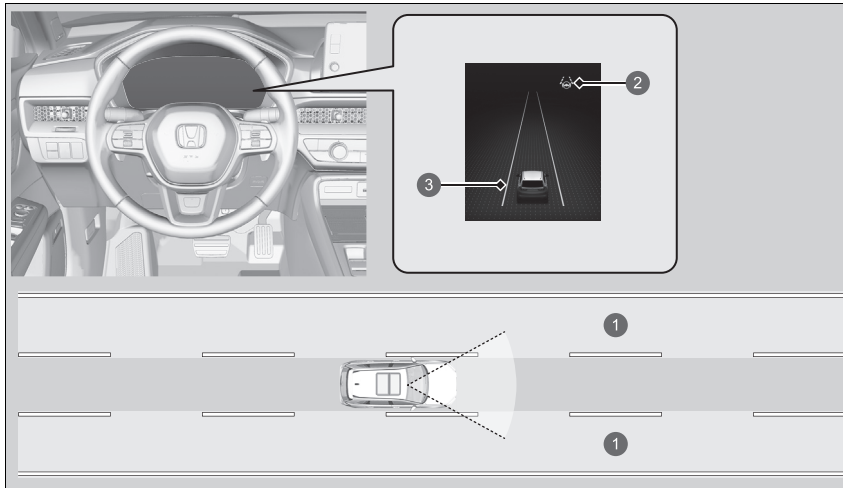

- ❶ Zona di avviso
- ❷ Spia LKAS (verde)
- ❸ Linea ambra

■ Quando si può utilizzare il sistema

Il sistema può essere utilizzato quando sono soddisfatte le seguenti condizioni.

- La corsia di guida presenta linee rilevabili su entrambi i lati e il veicolo si trova al centro della corsia.
- Il veicolo viaggia a una velocità compresa tra circa 72 e 180 km/h.
- Si sta guidando su un rettilineo o su strade con curve dolci.
- Gli indicatori di direzione sono spenti.
- Il pedale del freno non è premuto.

■ Attivazione del sistema

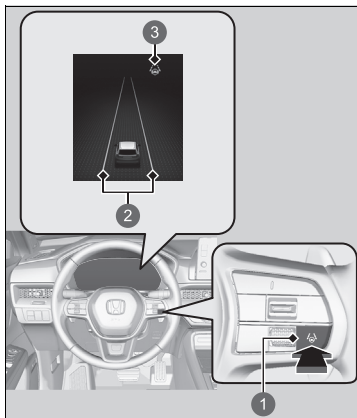

- ① Pulsante LKAS
- ② Linee bianche
- ③ Spia LKAS (bianca)

1. Premere il pulsante LKAS.

- Sul quadro strumenti viene visualizzata la spia LKAS (bianca).

Il sistema è in standby.

- Se vengono rilevate le linee di demarcazione corsia, sul quadro strumenti vengono visualizzate delle linee bianche.

►► Quando si può utilizzare il sistema

Se il veicolo tira verso la linea sinistra o destra della corsia a causa dell'applicazione di coppia da parte del sistema, disattivare il sistema LKAS e far controllare il veicolo da una concessionaria.

Assicurarsi di osservare quanto segue per attivare correttamente il sistema;

- Mantenere sempre pulito il parabrezza intorno alla telecamera.
- Durante la pulizia del parabrezza, fare attenzione a non applicare detergenti sulla lente della telecamera.
- Non toccare la lente della telecamera.
- Non applicare adesivi sull'area intorno alla telecamera.

Se si preme il pulsante LKAS quando è possibile utilizzare il sistema, il sistema LKAS viene attivato senza standby.

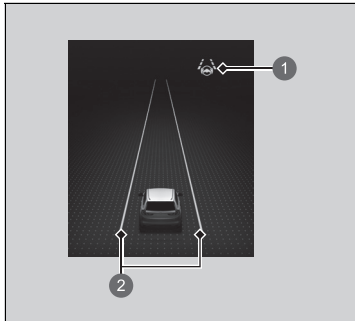

- ① Spia LKAS (verde)
- ② Linee verdi

2. Durante la guida, mantenere il veicolo al centro della corsia.
 - ▶ La spia LKAS passa dal bianco al verde e le linee bianche diventano verdi quando il sistema entra in funzione dopo aver rilevato le linee di demarcazione corsia di sinistra e destra.

■ Annullamento



① Pulsante LKAS

Premere il pulsante LKAS.

Il sistema LKAS viene disattivato ogni volta che si disinserisce il sistema di alimentazione, anche se è stato attivato durante l'ultimo ciclo di guida del veicolo.

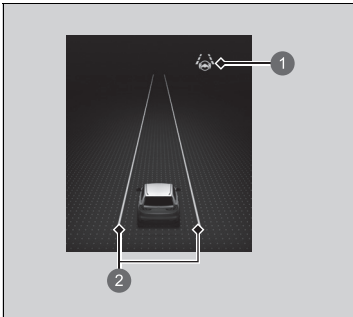

- ❶ Spia LKAS (bianca)
- ❷ Linee bianche

Quando il sistema LKAS è sospeso, le linee verdi sul quadro strumenti diventano bianche o scompaiono e il cicalino emette un segnale acustico (se attivato).

■ Il funzionamento del sistema viene sospeso se:

- Ridurre la velocità del veicolo a circa 64 km/h o meno.
 - ▶ L'aumento della velocità del veicolo a 72 km/h o più ripristina il funzionamento del sistema LKAS.
- Premere il pedale del freno.
 - ▶ Una volta rilasciato il pedale del freno, viene ripristinato il funzionamento del sistema LKAS e ricomincia a rilevare le linee della corsia.

⌘ Il funzionamento del sistema viene sospeso se:

È possibile modificare l'impostazione del sistema LKAS. È possibile attivare e disattivare il segnale acustico sospeso del sistema LKAS.

🔧 Come personalizzare le impostazioni del veicolo P. 370

■ **Il funzionamento del sistema LKAS può essere sospeso automaticamente quando:**

- Il sistema non riesce a rilevare le linee della corsia.
- Il volante viene girato rapidamente.
- Non si sta usando il volante.
- Si percorre una curva stretta.
- Si guida a una velocità superiore a circa 185 km/h.
- Il veicolo viene guidato a destra o a sinistra della corsia.
- Il sistema ABS, VSA o CMBS viene attivato.

In assenza di queste condizioni, il LKAS si riattiva automaticamente.

■ **Il funzionamento del sistema LKAS può essere annullato automaticamente quando:**

Nei casi seguenti, le linee di demarcazione corsia sul quadro strumenti potrebbero scomparire, il cicalino potrebbe attivarsi e il sistema LKAS potrebbe annullarsi automaticamente:

- La temperatura della telecamera è troppo alta.
- La telecamera dietro lo specchietto retrovisore o l'area intorno alla telecamera, incluso il parabrezza, è sporca.

■ Condizioni e limitazioni del sistema LKAS

Il sistema potrebbe non rilevare le linee di demarcazione corsia (bianche o gialle) e il sistema LKAS potrebbe non funzionare correttamente in determinate condizioni, tra cui:

■ Condizioni ambientali

- Vi è un leggero contrasto tra le linee della corsia e la superficie stradale.
- Guida in condizioni atmosferiche avverse (pioggia, nebbia, neve, ecc.).
- Guida su strade innevate o bagnate.
- Guida con il sole di fronte (ad esempio, all'alba o al crepuscolo).
- Le ombre di oggetti adiacenti (alberi, edifici, guardrail, veicoli, ecc.) sono parallele alle linee bianche (o gialle).
- Improvvise variazioni tra luce e buio, come ad esempio all'ingresso o all'uscita di una galleria o le ombre di alberi, edifici, ecc.
- Guida nelle ore notturne o in condizioni di buio (ad es. in una galleria) (a causa delle condizioni di scarsa luminosità, le linee di corsia o la superficie stradale potrebbero non essere illuminate).
- La distanza tra il veicolo e quello che lo precede è troppo ridotta e le linee di corsia e la superficie stradale non sono visibili.
- Una luce forte si riflette sulla superficie stradale.
- Riflessi sulla parte interna del parabrezza.

⊠ Condizioni e limitazioni del sistema LKAS

Nelle seguenti circostanze, alcune funzioni Honda Sensing possono rimanere attive senza avvisare che le mani non sono sul volante, anche quando non vi è alcun intervento sullo sterzo.

- Un oggetto o una parte del corpo tocca o è troppo vicino al volante.

■ Condizioni stradali

- Si guida su una strada con segnaletica orizzontale temporanea.
- Sulla strada è presente segnaletica orizzontale sbiadita, multipla o diversa a causa di interventi di riparazione in corso o della permanenza di segnaletica vecchia.

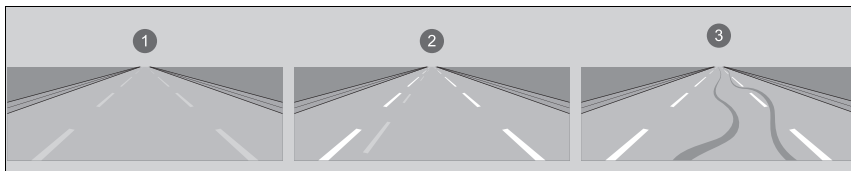

- ① Strisce usurate ② Strisce doppie ③ Tracce di pneumatici

- La strada è caratterizzata da linee che si uniscono, divergono o si incrociano, ad esempio in corrispondenza di un incrocio o di strisce pedonali.
- Le linee della corsia sono estremamente strette, larghe o cangianti.

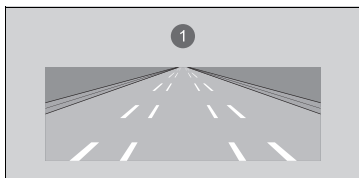

- ① Corsia molto larga o stretta

- Parte delle linee di demarcazione è nascosta da un oggetto, ad esempio un veicolo.
- La strada è in pendenza e il veicolo si sta avvicinando alla cima di una salita.
- Il veicolo sobbalza fortemente su superfici stradali irregolari.

- Se eventuali ostacoli presenti sulla strada (cordoli, guardrail, tralicci, ecc.) vengono riconosciuti come linee di demarcazione bianche (o gialle).
- Guida su strade dissestate o non asfaltate o su superfici sconnesse.
- Guida su strade con linee di corsia doppie.
- Guida su strade innevate o sdruciolevoli.
- Il manto stradale è visibile solo parzialmente a causa della presenza di neve o pozzanghere.
- La superficie stradale è coperta da un sottile strato di acqua o pozzanghere.
- Le linee bianche (o gialle) non vengono riconosciute correttamente a causa delle condizioni della strada, come curve, tornanti o pendii.
- Guida su strade non asfaltate o con solchi profondi.
- Attraversamento di un incrocio.

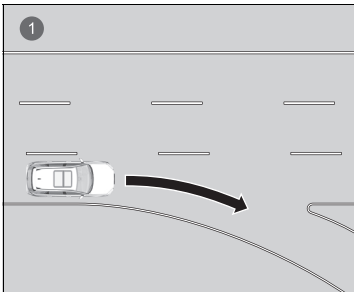

- ① Corsia senza strisce in corrispondenza di un incrocio

■ Condizioni del veicolo

- Quando l'illuminazione è debole a causa della sporcizia che copre le lenti dei fari o in caso di scarsa visibilità in un luogo buio a causa di una regolazione errata dei fari.
- La parte esterna del parabrezza è ostruita da sporco, fango, foglie, neve bagnata, ecc.
- Guida nelle ore notturne o in condizioni di buio (ad es. in una galleria) con i fari spenti.
- Sul parabrezza sono presenti residui dei tergicristalli.
- Condizione anomala di un cerchio o di uno pneumatico (dimensione errata, struttura o dimensioni diverse, pressione di gonfiaggio inadeguata, ecc.).
- Il veicolo è inclinato a causa della presenza di bagagli a pesanti nel bagagliaio o sui sedili posteriori.
- Le sospensioni sono state modificate.
- Sono installate le catene da neve.
- Il veicolo sta trainando un rimorchio.
- L'interno del parabrezza è appannato.

■ Esempi di altre limitazioni al funzionamento del sistema

- Si indossano i guanti.
- Sul volante è presente una copertura protettiva.

Traffic Jam Assist

Il sistema Traffic Jam Assist utilizza una telecamera montata sulla parte superiore del parabrezza per rilevare e monitorare le strisce di demarcazione corsia bianche (o gialle) di sinistra e destra. In base ai segnali in ingresso dalla telecamera, il sistema può applicare la coppia di sterzo per mantenere il veicolo al centro della corsia rilevata.

■ Come funziona il sistema Traffic Jam Assist

In presenza di traffico intenso e quando il sistema di mantenimento corsia (LKAS) è attivo, il sistema Traffic Jam Assist, dopo il rilevamento delle linee di demarcazione corsia, applica coppia di sterzo per contribuire al mantenimento del veicolo al centro della corsia.

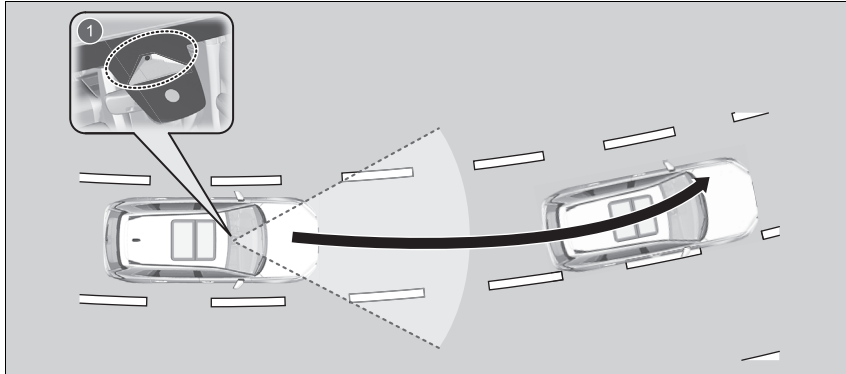

1 Telecamera anteriore con sensori

Rileva le linee della corsia di demarcazione corsia bianche (o gialle) di sinistra e destra

In alcune situazioni, se si effettua un cambio di corsia senza azionare gli indicatori di direzione, gli avvisi del sistema Traffic Jam Assist si attivano e viene applicata coppia allo sterzo.

▣ Traffic Jam Assist

Note importanti sulla sicurezza

Il sistema Traffic Jam Assist ha il solo scopo di offrire maggiore comodità di guida all'utente. Non si tratta di un sistema di guida autonomo e richiede sempre l'attenzione e il controllo da parte del conducente. Il sistema non funziona se si tolgono le mani dal volante o in caso di sterzata errata del veicolo.

Il sistema Traffic Jam Assist è utile quando viene usato in autostrada o sulle strade a doppia corsia.

Sono disponibili informazioni sulla gestione della telecamera in dotazione con questo sistema.

▣ Telecamera anteriore con sensori P. 587

Il sistema Traffic Jam Assist potrebbe non rilevare tutta la segnaletica di delimitazione della corsia o l'allontanamento dalla stessa; la precisione varia in base alle condizioni climatiche, alla velocità o alle condizioni della segnaletica di delimitazione della corsia.

È sempre responsabilità del conducente guidare il veicolo in sicurezza ed evitare collisioni.

Il sistema Traffic Jam Assist potrebbe non funzionare correttamente in determinate condizioni:

▣ Traffic Jam Assist: Condizioni e limitazioni P. 568

Per le istruzioni sul corretto utilizzo del sensore radar, fare riferimento alla pagina successiva.

▣ Sensore radar P. 589

Quando il conducente assume il pieno controllo dello sterzo, la funzione di assistenza sterzo viene temporaneamente annullata.

La coppia applicata allo sterzo potrebbe non essere percepibile quando il conducente ha il pieno controllo dello sterzo o quando la superficie della strada è irregolare o accidentata.

■ Funzione di avviso di allontanamento dalla corsia (LDW)

Quando il veicolo entra nella zona di avviso, il sistema Traffic Jam Assist segnala al conducente tale situazione facendo vibrare leggermente il volante e visualizzando un avviso.

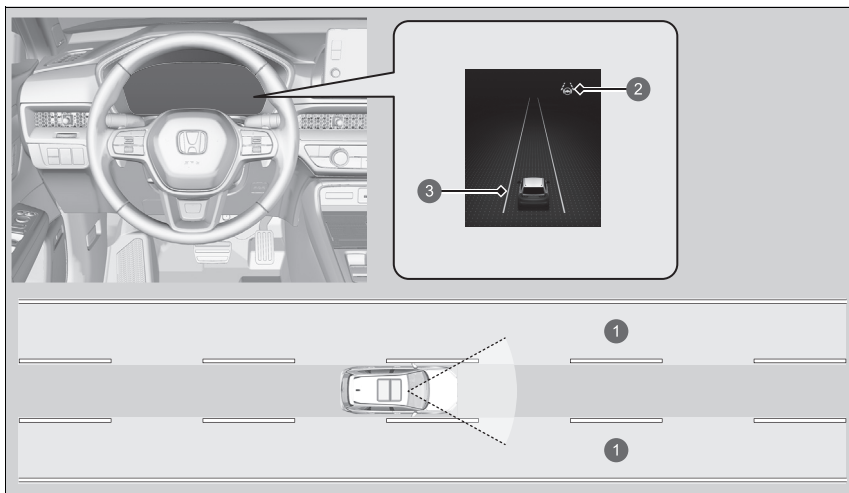

- ① Zona di avviso
- ② Spia LKAS (verde)
- ③ Linea ambra

▶▶ Traffic Jam Assist

Il sistema Traffic Jam Assist non si attiva per circa 15 secondi dopo l'inserimento del sistema di alimentazione.

■ Attivazione del sistema Traffic Jam Assist

Il sistema Traffic Jam Assist viene attivato in presenza di tutte le seguenti condizioni:

- Il sistema LKAS è attivato.
- La corsia di guida presenta linee rilevabili su entrambi i lati e il veicolo si trova al centro della corsia.
- Il veicolo viaggia a una velocità compresa tra 0 e 72 km/h.
- Si sta guidando su un rettilineo o su strade con curve dolci.
- Il conducente sta afferrando il volante.
- La leva del cambio è in posizione **D** o **B**.
- Gli indicatori di direzione sono spenti.

Non utilizzare il sistema Traffic Jam Assist in una delle seguenti situazioni:

- Si sta viaggiando su una strada con curve strette.
 - ▶ Il sistema potrebbe non consentire al veicolo di rispondere nel modo più adatto alle condizioni stradali.
- Si sta entrando in un casello a pedaggio, un incrocio, un'area di servizio o un'area di parcheggio.
- Si sta guidando in condizioni climatiche avverse (pioggia, nebbia, neve, ecc.).
- La superficie della strada è sdruciolevole; ad esempio, è ghiacciata o coperta di neve.
 - ▶ Gli pneumatici potrebbero slittare, causando la perdita di controllo del veicolo.

☒ Attivazione del sistema Traffic Jam Assist

Fare riferimento alla pagina seguente per la corretta gestione del sistema di mantenimento corsia (LKAS):

- ☒ **Sistema di mantenimento corsia (LKAS)**
P. 551

Fare riferimento alla pagina seguente per i comandi al volante e le schermate:

- ☒ **Interruttori operativi del controllo velocità di crociera adattativo (ACC) con adattamento velocità ad andatura lenta/ sistema di mantenimento corsia (LKAS)/ sistema Traffic Jam Assist/sistema di assistenza attiva al cambio di corsia**
P. 480
- ☒ **Contenuto del quadro strumenti** P. 482

■ Come funziona il sistema Traffic Jam Assist

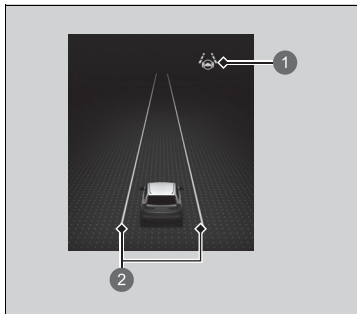

1 Spia LKAS (verde)

2 Linee verdi

Durante la guida, mantenere il veicolo al centro della corsia.

- ▶ La spia LKAS passa dal bianco al verde e le linee bianche diventano verdi quando il sistema entra in funzione dopo aver rilevato le linee di demarcazione corsia di sinistra e destra.

☒ Come funziona il sistema Traffic Jam Assist

Se il veicolo tende troppo a destra o a sinistra delle linee bianche (o gialle) di demarcazione corsia mentre il sistema Traffic Jam Assist è attivo, disattivare il sistema Traffic Jam Assist e far controllare il veicolo presso una concessionaria.

In alcuni casi il sistema non è in grado di rilevare correttamente le linee di demarcazione corsia e, di conseguenza, non fornisce assistenza di sterzo.

☒ **Traffic Jam Assist: Condizioni e limitazioni**
P. 568

Se il conducente non sta azionando il volante, viene visualizzato l'avviso riportato di seguito.

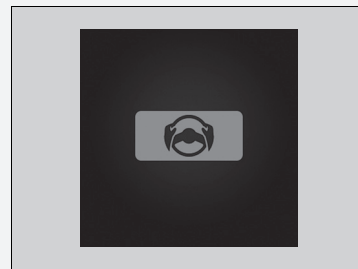

Se il conducente non aziona il volante dopo la visualizzazione ripetuta dell'avviso suddetto, si attiva un cicalino di allarme e il sistema Traffic Jam Assist viene annullato.

■ Annullamento del sistema Traffic Jam Assist

Premere il pulsante LKAS per annullare il sistema Traffic Jam Assist.

■ Il sistema Traffic Jam Assist può essere sospeso automaticamente quando:

Il sistema viene automaticamente temporaneamente annullato nelle seguenti circostanze.

- Il sistema non riesce a rilevare le linee della corsia.
 - Il volante viene girato bruscamente.
 - Non si sta usando il volante.
 - Si sta percorrendo una curva molto stretta.
 - Il pedale del freno viene premuto.
 - Quando la velocità del veicolo è 72 km/h o superiore
 - ▶ Quando la velocità del veicolo è 72 km/h o superiore, il sistema Traffic Jam Assist si disattiva automaticamente. Quando la velocità del veicolo è pari o inferiore a 64 km/h, il sistema Traffic Jam Assist si riattiva.
 - Il sistema ABS, il sistema VSA, il sistema CMBS o il controllo freni bassa velocità è attivato.
 - Il veicolo viene guidato a destra o a sinistra della corsia.
- In assenza di queste condizioni, il sistema Traffic Jam Assist si riattiva automaticamente.

■ Il sistema Traffic Jam Assist può essere annullato automaticamente quando:

Le linee di demarcazione corsia scompaiono dallo schermo, il cicalino potrebbe attivarsi e il sistema Traffic Jam Assist viene annullato nei seguenti casi:

- La temperatura della telecamera è troppo alta.
- La telecamera dietro lo specchietto retrovisore o l'area intorno alla telecamera, incluso il parabrezza, è sporca.

☒ Il sistema Traffic Jam Assist può essere sospeso automaticamente quando:

È possibile modificare l'impostazione per il sistema Traffic Jam Assist.

È possibile attivare e disattivare il segnale acustico sospenso del sistema Traffic Jam Assist selezionando **Allarme sistema mantenimento corsia** sulla schermata audio/informazioni.

➤ **Come personalizzare le impostazioni del veicolo** P. 370

■ Traffic Jam Assist: Condizioni e limitazioni

Il sistema potrebbe non rilevare le linee di demarcazione corsia (bianche o gialle) e il sistema Traffic Jam Assist potrebbe non funzionare correttamente in determinate condizioni, tra cui:

■ Condizioni ambientali

- Vi è un leggero contrasto tra le linee della corsia e la superficie stradale.
- Guida in condizioni atmosferiche avverse (pioggia, nebbia, neve, ecc.).
- Guida su strade innevate o bagnate.
- Guida con il sole di fronte (ad esempio, all'alba o al crepuscolo).
- Le ombre di oggetti adiacenti (alberi, edifici, guardrail, veicoli, ecc.) sono parallele alle linee bianche (o gialle).
- Improvise variazioni tra luce e buio, come ad esempio all'ingresso o all'uscita di una galleria o le ombre di alberi, edifici, ecc.
- Guida nelle ore notturne o in condizioni di buio (ad es. in una galleria) (a causa delle condizioni di scarsa luminosità, le linee di corsia o la superficie stradale potrebbero non essere illuminate).
- Quando le linee di demarcazione corsia o il fondo stradale non sono visibili, ad esempio quando la distanza dal veicolo che precede è estremamente breve o in corrispondenza di un incrocio.
- Una luce forte si riflette sulla superficie stradale.
- Riflessi sulla parte interna del parabrezza.

▶▶ Traffic Jam Assist: Condizioni e limitazioni

Nelle seguenti circostanze, alcune funzioni Honda Sensing possono rimanere attive senza avvisare che le mani non sono sul volante, anche quando non vi è alcun intervento sullo sterzo.

- Un oggetto o una parte del corpo tocca o è troppo vicino al volante.

■ Condizioni stradali

- Si guida su una strada con segnaletica orizzontale temporanea.
- Sulla strada è presente segnaletica orizzontale sbiadita, multipla o diversa a causa di interventi di riparazione in corso o della permanenza di segnaletica vecchia.

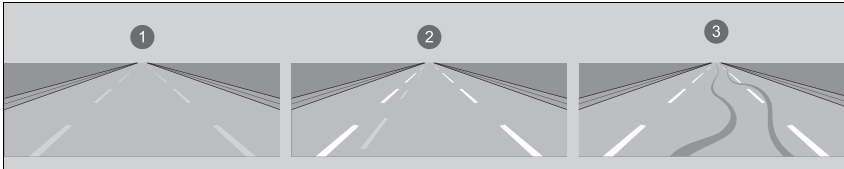

- 1 Strisce usurate 2 Strisce doppie 3 Tracce di pneumatici

- La strada è caratterizzata da linee che si uniscono, divergono o si incrociano, ad esempio in corrispondenza di un incrocio o di strisce pedonali.
- Le linee della corsia sono estremamente strette, larghe o cangianti.

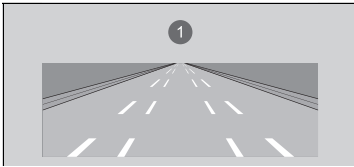

- 1 Corsia molto larga o stretta

- Parte delle linee di demarcazione è nascosta da un oggetto, ad esempio un veicolo.
- La strada è in pendenza e il veicolo si sta avvicinando alla cima di una salita.
- Il veicolo sobbalza fortemente su superfici stradali irregolari.

- Se eventuali ostacoli presenti sulla strada (cordoli, guardrail, tralicci, ecc.) vengono riconosciuti come linee di demarcazione bianche (o gialle).
- Guida su strade dissestate o non asfaltate o su superfici sconnesse.
- Guida su strade con linee di corsia doppie.
- Guida su strade innevate o sdruciolevoli.
- Il manto stradale è visibile solo parzialmente a causa della presenza di neve o pozzanghere.
- La superficie stradale è coperta da un sottile strato di acqua o pozzanghere.
- Le linee bianche (o gialle) non vengono riconosciute correttamente a causa delle condizioni della strada, come curve, tornanti o pendii.
- Guida su strade non asfaltate o con solchi profondi.
- Attraversamento di un incrocio.

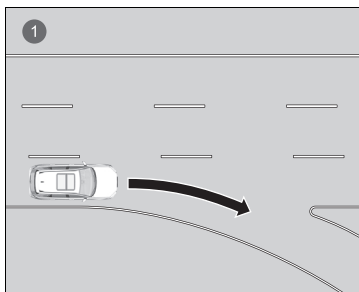

- 1 Corsia senza strisce in corrispondenza di un incrocio

■ Condizioni del veicolo

- Quando l'illuminazione è debole a causa della sporcizia che copre le lenti dei fari o in caso di scarsa visibilità in un luogo buio a causa di una regolazione errata dei fari.
- La parte esterna del parabrezza è ostruita da sporco, fango, foglie, neve bagnata, ecc.
- Guida nelle ore notturne o in condizioni di buio (ad es. in una galleria) con i fari spenti.
- Sul parabrezza sono presenti residui dei tergicristalli.
- Condizione anomala di un cerchio o di uno pneumatico (dimensione errata, struttura o dimensioni diverse, pressione di gonfiaggio inadeguata, ecc.).
- Il veicolo è inclinato a causa della presenza di bagagli a pesanti nel bagagliaio o sui sedili posteriori.
- Le sospensioni sono state modificate.
- Sono installate le catene da neve.
- Il veicolo sta trainando un rimorchio.
- L'interno del parabrezza è appannato.

■ Esempi di altre limitazioni al funzionamento del sistema

- Si indossano i guanti.
- Sul volante è presente una copertura protettiva.

Sistema di assistenza attiva al cambio di corsia

Assiste la sterzata quando si aziona la leva degli indicatori di direzione per cambiare corsia in autostrada.

■ Funzionamento del sistema

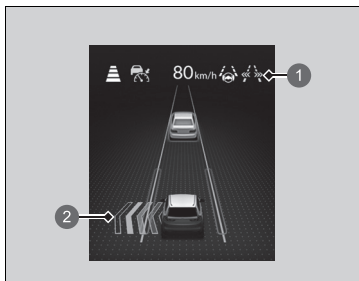

- 1 Spia del sistema di assistenza attiva al cambio di corsia (verde)
- 2 Spia di cambio corsia

Quando si attiva il sistema di assistenza attiva al cambio di corsia, la relativa spia (verde) e la spia di cambio corsia si accendono sul quadro strumenti e il sistema interviene sullo sterzo per fornire assistenza durante il cambio corsia.

Dopo il cambio corsia, l'indicatore di direzione si spegne e l'assistenza sterzo si arresta.

Quando il conducente assume il diretto controllo dello sterzo, la funzione di assistenza sterzo viene temporaneamente annullata.

⚠ Sistema di assistenza attiva al cambio di corsia

⚠ ATTENZIONE

Il sistema di assistenza attiva al cambio di corsia è solo per la comodità dell'utente. Non si tratta di un sistema di guida autonomo e richiede sempre l'attenzione e il controllo da parte del conducente.

Affidarsi eccessivamente a questo sistema potrebbe provocare una collisione con lesioni gravi o letali.

Controllare attentamente l'area circostante e utilizzare il veicolo in sicurezza. Utilizzare il sistema di assistenza attiva al cambio di corsia solo durante la guida in autostrada.

Per le istruzioni sul corretto utilizzo del sensore radar, fare riferimento alla pagina successiva.

➡ **Sensore radar** P. 589

Sono disponibili informazioni sulla gestione della telecamera in dotazione con questo sistema.

➡ **Telecamera anteriore con sensori** P. 587

Il sistema di assistenza attiva al cambio di corsia non si attiva per circa 15 secondi dopo l'inserimento del sistema di alimentazione.

■ Quando si può utilizzare il sistema

Il sistema di assistenza attiva al cambio di corsia funziona nelle seguenti condizioni.

- Il sistema di mantenimento corsia (LKAS) e il controllo velocità di crociera adattativo (ACC) con adattamento velocità ad andatura lenta sono attivi.
- Si sta guidando su autostrade separate da una striscia mediana in due o più corsie per carreggiata.
- Il conducente sta afferrando il volante.
- Il veicolo procede a una velocità di circa 80 km/h o superiore.
- Si sta entrando in una corsia senza veicoli che seguono o precedono.
- Il limite della corsia in cui si sta passando è contrassegnato da linee tratteggiate.
- Si sta guidando su un rettilineo o su strade con curve dolci.

■ Funzionamento del sistema

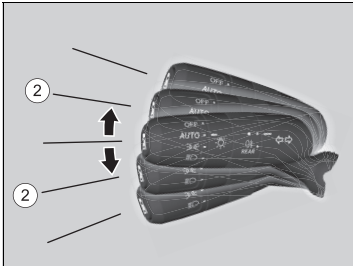

Assicurarsi sempre di verificare visivamente la sicurezza circostante prima di cambiare corsia e mantenere una distanza di sicurezza tra il proprio veicolo e quelli vicini.

Quando la spia del sistema di assistenza attiva al cambio di corsia (bianca) è accesa, tenere la leva degli indicatori di direzione in posizione ② fino all'attivazione del cicalino.

- ▶ La spia del sistema di assistenza attiva al cambio di corsia (verde) si accende e il sistema si attiva.
- ▶ Se il cicalino suona tre volte, il sistema non si attiva.

☒ Quando si può utilizzare il sistema

Fare riferimento alle pagine seguenti per indicazioni sulla corretta gestione dell'ACC con adattamento velocità ad andatura lenta:

- ☒ **Controllo velocità di crociera adattativo (ACC) con adattamento velocità ad andatura lenta** P. 525

Fare riferimento alle pagine seguenti per indicazioni sulla corretta gestione del sistema LKAS:

- ☒ **Sistema di mantenimento corsia (LKAS)** P. 551

Quando la modalità di guida viene impostata su **RIMORCHIO**, il sistema di assistenza attiva al cambio di corsia non funziona.

- ☒ **Interruttore modalità di guida** P. 445

☒ Funzionamento del sistema

Il sistema di assistenza attiva al cambio di corsia si disattiva in caso di avvicinamento di un veicolo che precede o che segue.

Il sistema di assistenza attiva al cambio di corsia può attivarsi quando un veicolo si avvicina da sinistra o da destra.

La spia del sistema di assistenza attiva al cambio di corsia potrebbe non accendersi in determinate condizioni, ad esempio, quando il sistema non rileva un veicolo molto indietro dopo la ripartenza, ecc.

■ Annullamento

Eseguito la seguente azione durante un cambio corsia ma mentre si è ancora all'interno della stessa corsia in cui è stata avviata l'operazione, il sistema di assistenza attiva al cambio di corsia si disattiva:

- Viene utilizzato l'indicatore di direzione a tocco singolo
- Il cambio corsia viene quindi annullato.

■ Condizioni e limitazioni del sistema di assistenza attiva al cambio di corsia

Il sistema potrebbe non funzionare correttamente nelle condizioni seguenti:

■ Condizioni ambientali

- Vi è un leggero contrasto tra le linee della corsia e la superficie stradale.
- Guida in condizioni atmosferiche avverse (pioggia, nebbia, neve, ecc.).
- Guida su strade innestate o bagnate.
- Guida con il sole di fronte (ad esempio, all'alba o al crepuscolo).
- Le ombre di oggetti adiacenti (alberi, edifici, guardrail, veicoli, ecc.) sono parallele alle linee bianche (o gialle).
- Improvvise variazioni tra luce e buio, come ad esempio all'ingresso o all'uscita di una galleria o le ombre di alberi, edifici, ecc.
- Guida nelle ore notturne o in condizioni di buio (ad es. in una galleria) (a causa delle condizioni di scarsa luminosità, le linee di corsia o la superficie stradale potrebbero non essere illuminate).
- Quando le linee di demarcazione corsia o la superficie stradale non sono visibili, ad esempio quando la distanza dal veicolo che precede è estremamente breve.
- Una luce forte si riflette sulla superficie stradale.
- Viene schizzata acqua o neve dal veicolo che precede.
- Quando si trovano nelle vicinanze dispositivi che emettono onde radio come, ad esempio, altri sensori radar per uso automobilistico.
- Riflessi sulla parte interna del parabrezza.
- Il sistema rileva un'interferenza del segnale dovuta ad esempio ai sensori radar di un altro veicolo o a una forte onda radio trasmessa da un impianto vicino.
- Durante la guida per lunghe distanze su una strada in un'area priva di traffico, ad esempio, nel deserto.

⌘ Annullamento

Il sistema di assistenza attiva al cambio di corsia si disattiva nelle seguenti situazioni:

- Si sta percorrendo una curva a raggio stretto.
- Viene premuto il pedale del freno mentre il veicolo si muove in avanti.
- Viene premuto il pulsante **CANCEL**.
- Viene premuto il pulsante .
- Viene premuto il pulsante **LKAS**.
- La leva degli indicatori di direzione viene spinta verso l'alto o premuta e tenuta in posizione.
- Viene premuto il pulsante luci di emergenza.

Disattivare il sistema durante il traino di un rimorchio.

Il sistema potrebbe non funzionare correttamente per i seguenti motivi:

- La massa aggiunta inclina il veicolo e modifica la copertura del radar.
- Il sensore radar rileva il rimorchio stesso, causando la modifica della copertura del radar.

⌘ Condizioni e limitazioni del sistema di assistenza attiva al cambio di corsia

Nelle seguenti circostanze, alcune funzioni Honda Sensing possono rimanere attive senza avvisare che le mani non sono sul volante, anche quando non vi è alcun intervento sullo sterzo.

- Un oggetto o una parte del corpo tocca o è troppo vicino al volante.

■ Condizioni stradali

- Si guida su una strada con segnaletica orizzontale temporanea.
- Sulla strada è presente segnaletica orizzontale sbiadita, multipla o diversa a causa di interventi di riparazione in corso o della permanenza di segnaletica vecchia.
- La strada è caratterizzata da linee che si uniscono, divergono o si incrociano, ad esempio in corrispondenza di un incrocio o di strisce pedonali.
- Le linee della corsia sono estremamente strette, larghe o cangianti.
- Parte delle linee di demarcazione è nascosta da un oggetto, ad esempio un veicolo.
- La strada è in pendenza e il veicolo si sta avvicinando alla cima di una salita.
- Il veicolo sobbalza fortemente su superfici stradali irregolari.
- Se eventuali ostacoli presenti sulla strada (cordoli, guardrail, tralicci, ecc.) vengono riconosciuti come linee di demarcazione bianche (o gialle).
- Guida su strade dissestate o non asfaltate o su superfici sconnesse.
- Guida su strade con linee di corsia doppie.
- Guida su strade innevate o sdruciolevoli.
- Il manto stradale è visibile solo parzialmente a causa della presenza di neve o pozzanghere.
- La superficie stradale è coperta da un sottile strato di acqua o pozzanghere.
- Le linee bianche (o gialle) non vengono riconosciute correttamente a causa delle condizioni della strada, come curve, tornanti o pendii.
- Guida su strade non asfaltate o con solchi profondi.
- Attraversamento di un incrocio.
- Ci sono degli oggetti intorno al veicolo che riflettono fortemente le onde radio, ad esempio quando si percorre una galleria o un ponte di metallo stretto.
- Vengono rilevati oggetti (guardrail, pali, alberi, auto parcheggiate, edifici, pareti, ecc.).

■ Condizioni del veicolo

- Quando l'illuminazione è debole a causa della sporcizia che copre le lenti dei fari o in caso di scarsa visibilità in un luogo buio a causa di una regolazione errata dei fari.
- La parte esterna del parabrezza è ostruita da sporco, fango, foglie, neve bagnata, ecc.
- Guida nelle ore notturne o in condizioni di buio (ad es. in una galleria) con i fari spenti.
- Sul parabrezza sono presenti residui dei tergicristalli.
- Condizione anomala di un cerchio o di uno pneumatico (dimensione errata, struttura o dimensioni diverse, pressione di gonfiaggio inadeguata, ecc.).
- Il veicolo è inclinato a causa della presenza di bagagli pesanti nel bagagliaio o sui sedili posteriori.
- Le sospensioni sono state modificate.
- Sono installate le catene da neve.
- La griglia anteriore, il paraurti anteriore o il paraurti posteriore sono coperti da sporcizia, pioggia, fango, neve bagnata, guarnizioni, ecc.
- La temperatura della telecamera è troppo alta.
- L'interno del parabrezza è appannato.
- I bagagli di grandi dimensioni sul tetto toccano la parte superiore del parabrezza.
- La guida del veicolo è instabile a causa di una strada sdruciolevole, ecc.
- Il veicolo sobbalza fortemente su superfici stradali irregolari.
- L'area intorno alla griglia anteriore, al paraurti anteriore o al paraurti posteriore è coperta da sporcizia, pioggia, fango, neve bagnata, guarnizioni, ecc.
- Il veicolo sta trainando un rimorchio.

■ Altre condizioni

- Si indossano i guanti.
- Sul volante è presente una copertura protettiva.
- Il veicolo non è in grado di determinare la sua posizione a causa dei bagagli posizionati sul tetto.
- Le nuove informazioni sulla strada non sono visualizzate sulla mappa di navigazione.
- È stata costruita una nuova strada.
- Il limite di velocità è stato modificato.
- Il percorso del veicolo rilevato dal sensore e il percorso effettivo del veicolo sono diversi.
- Ci sono strade adiacenti con limiti di velocità diversi da quelli su cui si sta guidando.
- Durante la guida in un luogo con scarsa ricezione GNSS, ad esempio nelle gallerie o in prossimità di grattacieli.
- Quando il veicolo che precede è una motocicletta, una motocicletta con sidecar, una sedia a rotelle o un altro veicolo con una forma particolare.
- Quando il radar e la telecamera non sono in grado di identificare correttamente la forma del veicolo che precede.
- Quando il veicolo che precede si confonde con lo sfondo, impedendo al sistema di riconoscerlo.
- Quando viene riconosciuto un segnale stradale comune, non per autostrada.

Sistema di riconoscimento della segnaletica stradale

Questo sistema funge da promemoria della segnaletica stradale, come ad esempio il limite di velocità corrente e il divieto di sorpasso, e avverte se il veicolo sta superando tale limite.

■ Funzionamento del sistema

Il sistema visualizza i segnali riconosciuti come designati per il veicolo utilizzando le informazioni acquisite dalla telecamera situata dietro lo specchietto retrovisore sulla segnaletica stradale e i dati provenienti dal sistema di navigazione durante la guida. L'icona del segnale viene solitamente visualizzata prima di superare il segnale e continua a essere visualizzata fino a quando non viene riconosciuto un altro segnale.

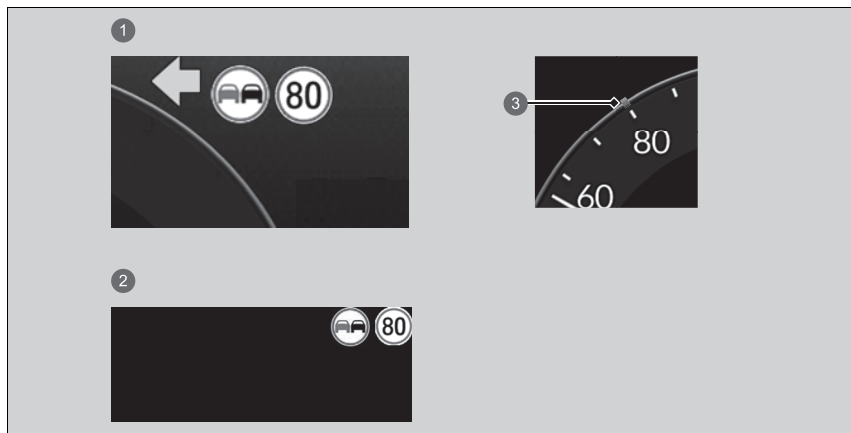

- 1 Indicatore
- 2 Head up display
- 3 Segnale del limite di velocità

►► Sistema di riconoscimento della segnaletica stradale

Per garantire la funzionalità del sistema, è necessario mantenere aggiornate le informazioni sui limiti di velocità sul sistema di navigazione. Aggiornare regolarmente le informazioni delle mappe del sistema di navigazione.

►► Consultare il manuale del sistema di navigazione

Il sistema è progettato per rilevare la segnaletica conforme agli standard della Convenzione di Vienna. Potrebbero non essere visualizzati tutti i segnali, pertanto non ignorare mai i segnali posti al lato della strada. Il sistema non funziona per i segnali stradali designati di tutti i paesi in cui si può viaggiare, né in tutte le situazioni.

Non affidarsi eccessivamente al sistema. Guidare sempre a velocità appropriate alle condizioni stradali.

Non applicare pellicole o attaccare oggetti al parabrezza poiché potrebbero ostruire il campo visivo della telecamera e causare il funzionamento anomalo del sistema.

Graffi, scheggiature o altri danni al parabrezza all'interno del campo visivo della telecamera possono impedire il corretto funzionamento del sistema. In tal caso, si consiglia di sostituire il parabrezza con un parabrezza originale Honda. L'esecuzione di riparazioni anche minime all'interno del campo visivo della telecamera o l'installazione di un parabrezza non originale potrebbe causare il funzionamento anomalo del sistema.

Dopo la sostituzione del parabrezza, far ritarare la telecamera da una concessionaria. Per il corretto funzionamento del sistema, è necessaria una taratura adeguata della telecamera.

Sono disponibili informazioni sulla gestione della telecamera in dotazione con questo sistema.

►► Telecamera anteriore con sensori P. 587

È possibile attivare e disattivare il sistema di riconoscimento della segnaletica stradale. Se viene selezionato **Nessuno**, sarà visualizzato  (grigio).

►► Come personalizzare le impostazioni del veicolo P. 370

L'icona del segnale potrebbe anche cambiare o scomparire quando:

- Viene rilevato il limite di velocità o un altro limite designato.
- Il veicolo entra/esce da una strada con un limite di velocità differente.
- Si sta effettuando una svolta azionando un indicatore di direzione per cambiare direzione a un incrocio.



Se il sistema non riesce a individuare alcuna segnaletica stradale durante la guida, potrebbe apparire  (bianco).

►► Sistema di riconoscimento della segnaletica stradale

Per contribuire a ridurre la possibilità che l'elevata temperatura dell'abitacolo possa disattivare il sistema della telecamera, durante il parcheggio, individuare un'area all'ombra oppure tenere la parte anteriore del veicolo lontana dal sole. Se si utilizza un parasole riflettente, evitare che questo copra l'alloggiamento della telecamera. La copertura della telecamera può concentrare il calore sulla telecamera stessa.

La capacità del sistema di notificare al conducente con precisione il limite di velocità dipende da alcune condizioni, quali le unità di misura visualizzate sul segnale stradale, la velocità e la direzione di marcia del veicolo. In alcuni casi, il sistema può visualizzare false segnalazioni o altre informazioni imprecise.

► **Condizioni e limitazioni del sistema di riconoscimento della segnaletica stradale**
P. 581

È possibile modificare le impostazioni del suono di notifica che viene riprodotto quando il limite di velocità rilevato cambia.

► **Come personalizzare le impostazioni del veicolo** P. 370

Se il veicolo supera il limite di velocità rilevato, un'icona che rappresenta il segnale del limite di velocità per l'area corrente lampeggia sul display, e se si continua a superare tale limite, si attiva il cicalino.

Tuttavia, il cicalino non emette alcun segnale acustico se il veicolo sta rallentando.

► **Come personalizzare le impostazioni del veicolo** P. 370

» Sistema di riconoscimento della segnaletica stradale

L'unità di misura dei limiti di velocità (km/h o mph) varia da paese a paese. Il sistema di riconoscimento della segnaletica stradale potrebbe non funzionare correttamente subito dopo l'ingresso in un paese la cui unità è diversa da quella del paese di provenienza.

- » **Unità di misura velocità/distanza** P. 181
- » **Come personalizzare le impostazioni del veicolo** P. 370

Il sistema di riconoscimento della segnaletica stradale non si attiva per circa 15 secondi dopo l'inserimento del sistema di alimentazione.

■ Condizioni e limitazioni del sistema di riconoscimento della segnaletica stradale

Il sistema di riconoscimento della segnaletica stradale potrebbe riconoscere in maniera errata, impiegare del tempo per riconoscere o non riconoscere la segnaletica stradale nei casi seguenti.

■ Condizioni ambientali

- Guida con il sole di fronte (ad esempio, all'alba o al crepuscolo).
- Una luce forte si riflette sulla superficie stradale.
- Guida notturna o in aree buie quali lunghe gallerie.
- Guida in condizioni atmosferiche avverse (pioggia, nebbia, neve, ecc.).
- Improvise variazioni tra luce e buio, come ad esempio all'ingresso o all'uscita di una galleria o le ombre di alberi, edifici, ecc.
- Viene schizzata acqua o neve da un veicolo che precede.
- Riflessi sulla parte interna del parabrezza.

■ Condizioni stradali

- Il veicolo sobbalza fortemente su superfici stradali irregolari.

■ Condizioni del veicolo

- Quando l'illuminazione è debole a causa della sporcizia che copre le lenti dei fari o in caso di scarsa visibilità in un luogo buio a causa di una regolazione errata dei fari.
- La parte esterna del parabrezza è ostruita da sporco, fango, foglie, neve bagnata, ecc.
- Sul parabrezza sono presenti residui dei tergicristalli.
- Condizione anomala di un cerchio o di uno pneumatico (dimensione errata, struttura o dimensioni diverse, pressione di gonfiaggio inadeguata, ecc.).
- Il veicolo è inclinato a causa della presenza di bagagli pesanti nel bagagliaio o sui sedili posteriori.
- Le sospensioni sono state modificate.
- Sono installate le catene da neve.
- Guida nelle ore notturne o in condizioni di buio (ad es. in una galleria) con i fari spenti.
- L'interno del parabrezza è appannato.
- Il veicolo sta trainando un rimorchio.

⊠ Condizioni e limitazioni del sistema di riconoscimento della segnaletica stradale

La spia  (ambra) viene visualizzata su quadro strumenti nei seguenti casi. Se il messaggio non scompare, far controllare il veicolo da una concessionaria.

- Si è verificato un problema con il sistema di riconoscimento della segnaletica stradale
- Immediatamente dopo l'inserimento del sistema di alimentazione (anche quando viene avviato da remoto)
- Durante l'aggiornamento dei dati delle mappe del sistema di navigazione.

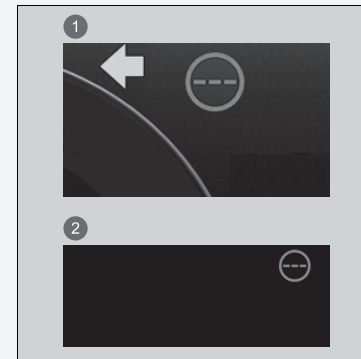

- 1 Indicatore
- 2 Head up display

■ Posizione o condizioni della segnaletica stradale

- Il segnale è situato in un punto che ne rende difficile il rilevamento.
- Il segnale è situato lontano dal veicolo.
- Il segnale è situato in un punto difficile da raggiungere per il fascio di luce dei fari.
- Il segnale è situato in curva o su un angolo della strada.
- Il segnale è sbiadito o piegato.
- Il segnale è ruotato o danneggiato.
- Il segnale è coperto di fango, neve o ghiaccio.
- Parte del segnale è nascosta dagli alberi o dall'ombra di un veicolo o altro oggetto.
- La luce (ad esempio un lampione) si riflette sulla superficie del segnale o questo è nascosto nell'ombra.
- Il segnale è troppo chiaro o troppo scuro (segnali elettrici).
- Segnali di piccole dimensioni (segnali ausiliari, ecc.).

■ Altre condizioni

- Quando si guida ad alta velocità.

Nei casi seguenti, il sistema di riconoscimento della segnaletica stradale potrebbe non funzionare correttamente e, ad esempio, visualizzare segnali che non corrispondono a quelli effettivamente presenti in carreggiata o che non esistono affatto.

- ▶ Potrebbe essere visualizzato un segnale del limite di velocità a una velocità superiore o inferiore rispetto al reale limite di velocità.
- È presente un segnale complementare con ulteriori informazioni quali il tempo, l'ora, il tipo di veicolo, ecc.
- Le cifre riportate sul segnale sono difficilmente leggibili (segnali elettrici, i numeri riportati sul segnale sono sfocati).
- Il segnale è posizionato in prossimità della corsia di guida anche se non si riferisce ad essa, ad esempio un segnale relativo al limite di velocità situato all'incrocio tra una strada laterale e una strada principale.
- Sono presenti oggetti che appaiono simili per colore o forma ai segnali riconosciuti (segnale simile, segnale elettrico, cartellone, struttura, ecc.).

■ **Situazioni in cui non è possibile fornire informazioni corrette sul segnale del limite di velocità per l'area**

Nelle seguenti situazioni, il display potrebbe differire dalle normative sulla circolazione della strada su cui si sta guidando e/o potrebbe essere ritardato:

- È stata costruita una nuova strada.
- Il limite di velocità è stato modificato.
- Le informazioni relative al limite di velocità memorizzate nel database di navigazione sono obsolete o inesatte.
- Durante la guida in aree in cui le informazioni non possono essere utilizzate o su strade senza segnaletica.
- Il percorso del veicolo rilevato dal sensore e il percorso effettivo del veicolo sono diversi.
- Ci sono strade adiacenti con limiti di velocità diversi da quelli su cui si sta guidando.
- Il segnale è un segnale di limite di velocità temporaneo con caratteristiche non standard (ad esempio, design, ecc.)
- Durante la guida in un luogo con scarsa ricezione GNSS, ad esempio nelle gallerie o in prossimità di grattacieli.
- Il veicolo si arresta e riavvia ripetutamente e a bassa velocità.
- Quando si guida su un percorso diverso da quello della guida di navigazione.
- Ci sono continue pendenze ripide o curve.
- È presente un limite di velocità variabile.

■ Segnali visualizzati sul quadro strumenti e sull'head up display

Due segnali stradali possono essere visualizzati l'uno accanto all'altro quando rilevati. L'icona del limite di velocità viene visualizzata sulla parte destra dello schermo. L'icona del segnale di divieto di sorpasso viene visualizzata sul lato sinistro. Ulteriori segnali indicanti il limite di velocità in base alle condizioni atmosferiche (neve, ecc.) o relativi a un periodo di tempo specifico saranno visualizzati sul lato sinistro.

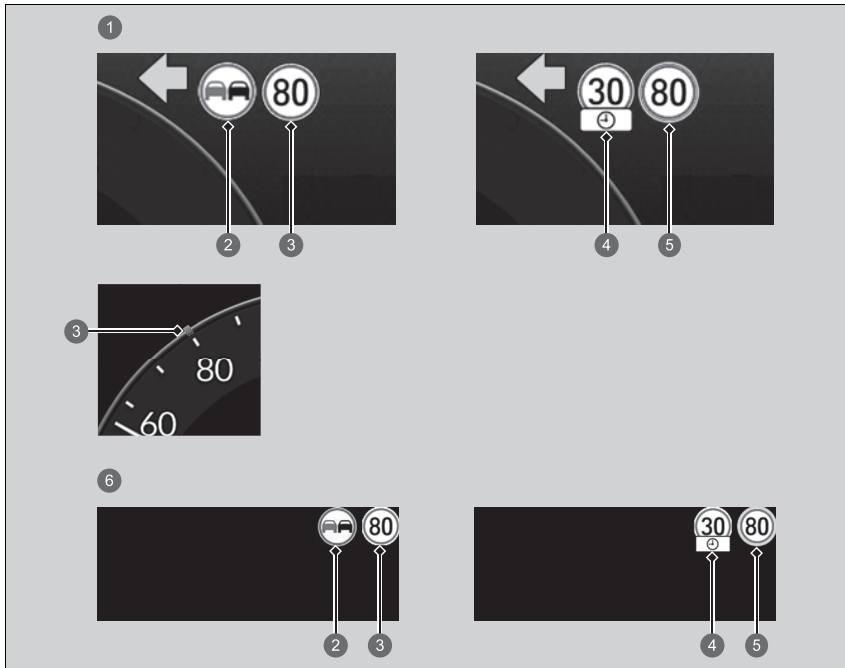

- ① Indicatore
- ② Segnale del divieto di sorpasso*1
- ③ Segnale del limite di velocità
- ④ Segnale aggiuntivo del limite di velocità basato sulle condizioni*2
- ⑤ Limite di velocità suggerito (verde)
 - **Applicazione del limite di velocità suggerito del sistema di riconoscimento della segnaletica stradale** P. 529
- ⑥ Head up display

A seconda della situazione, *1 può essere sostituito da *2, oppure *2 può essere visualizzato sul lato destro.

Telecamera anteriore con sensori

La telecamera, utilizzata in sistemi quali il sistema di mantenimento corsia (LKAS), il sistema di riduzione del rischio di allontanamento dalla corsia, il controllo velocità di crociera adattativo (ACC) con adattamento velocità ad andatura lenta, il sistema di riconoscimento segnaletica stradale, il sistema di frenata riduzione impatto (CMBS), il sistema Traffic Jam Assist, il sistema di avviso di vettura in arrivo frontalmente, il sistema di riduzione d'impatto cambio di corsia e il sistema di assistenza attiva al cambio di corsia, è progettata per rilevare un oggetto che attiva uno dei sistemi per azionare le relative funzioni.

Ubicazione della telecamera e suggerimenti per la gestione

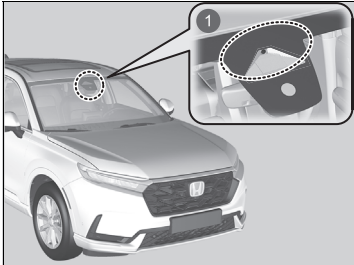

1 Telecamera anteriore con sensori

Questa telecamera si trova dietro lo specchietto retrovisore.

Per evitare che le temperature elevate dell'abitacolo disattivino il sistema di rilevamento della telecamera quando il veicolo è parcheggiato, individuare un'area all'ombra o riparare il parabrezza dal sole. Se si utilizza un parasole riflettente, evitare che questo copra l'alloggiamento della telecamera. La copertura della telecamera può concentrare il calore sulla telecamera stessa.

Telecamera anteriore con sensori

Non applicare mai pellicole o fissare oggetti sul parabrezza, sul cofano o sulla griglia anteriore che potrebbero ostruire il campo visivo della telecamera e causare il funzionamento anomalo del sistema.

Graffi, scheggiature o altri danni al parabrezza all'interno del campo visivo della telecamera possono impedire il corretto funzionamento del sistema. In tal caso, si consiglia di sostituire il parabrezza con un parabrezza originale Honda. L'esecuzione di riparazioni anche minime all'interno del campo visivo della telecamera o l'installazione di un parabrezza non originale potrebbe causare il funzionamento anomalo del sistema.

Dopo la sostituzione del parabrezza, far ritarare la telecamera da una concessionaria. Per il corretto funzionamento del sistema, è necessaria una taratura adeguata della telecamera.

Non collocare alcun oggetto sul quadro strumenti. Potrebbe riflettersi sul parabrezza e impedire al sistema di rilevare correttamente le linee della corsia.

▶▶ Telecamera anteriore con sensori

Se viene visualizzato il messaggio  **Alcuni sistemi assistenza conducente non funzionano: Temperatura telecamera troppo:**

- Utilizzare il sistema di climatizzazione per raffreddare l'abitacolo e, se necessario, utilizzare anche la modalità di sbrinamento con il flusso d'aria diretto verso la telecamera.
- Iniziare a guidare il veicolo per abbassare la temperatura del parabrezza, raffreddando di conseguenza l'area intorno alla telecamera.

Se viene visualizzato il messaggio  **Alcuni sistemi assistenza conducente non funzionano: Parabrezza sporco o visibilità scarsa.:**

- Parcheggiare il veicolo in un luogo sicuro e assicurarsi che il parabrezza sia pulito.
Pulire il parabrezza se è sporco. Se il messaggio non scompare dopo aver guidato per un po', far controllare il veicolo da una concessionaria.

Sensore radar

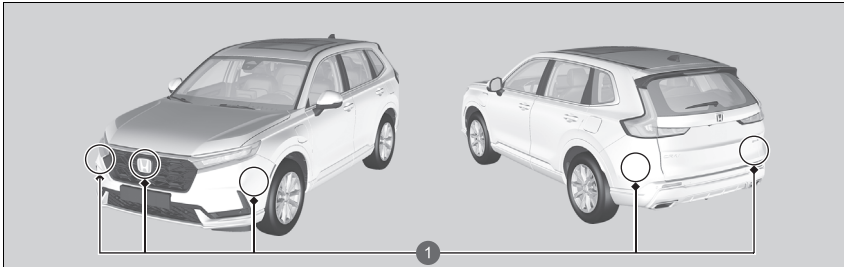

1 Sensore radar

Il sensore radar si trova dietro lo stemma Honda sulla griglia anteriore. Oltre a quanto sopra, i sensori radar sono presenti anche sui lati interni dei paraurti anteriore e posteriore.

» Sensore radar

Affinché il sistema funzioni correttamente, osservare le seguenti precauzioni.

- Mantenere sempre pulita l'area intorno ai sensori.
- Non utilizzare mai solventi chimici o polvere per lucidatura per la pulizia della griglia anteriore. Pulirla con acqua o un detergente delicato.
- Non applicare adesivi o vernice sull'area intorno ai sensori.
- Non graffiare o danneggiare l'area intorno ai sensori.
- Non sostituire lo stemma, la griglia anteriore o il paraurti.
- Non rimuovere o smontare il sensore radar.

Rivolgersi alla concessionaria se:

- La copertura sensore radar ha subito un forte impatto.
- È necessario riparare la griglia anteriore o il paraurti.

Se il veicolo è coinvolto in una delle situazioni seguenti, il sensore radar potrebbe non funzionare correttamente. Far controllare il veicolo da una concessionaria:

- L'area intorno ai sensori ha impattato violentemente con un dosso artificiale, un marciapiede, un cuneo, una pendenza o un terrapieno che potrebbe aver creato forti vibrazioni al sensore radar.
- Il veicolo è finito in pozzanghere profonde o su strade allagate.
- Il veicolo è rimasto coinvolto in una collisione.

Sensori sonar

■ Posizione e raggio d'azione dei sensori

I sensori sonar sono situati sul paraurti anteriore e posteriore.

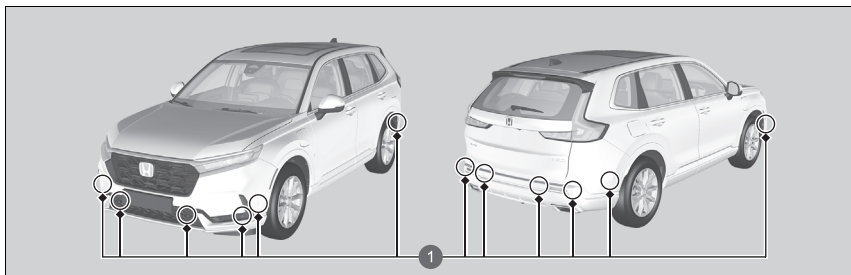

1 Sensori sonar

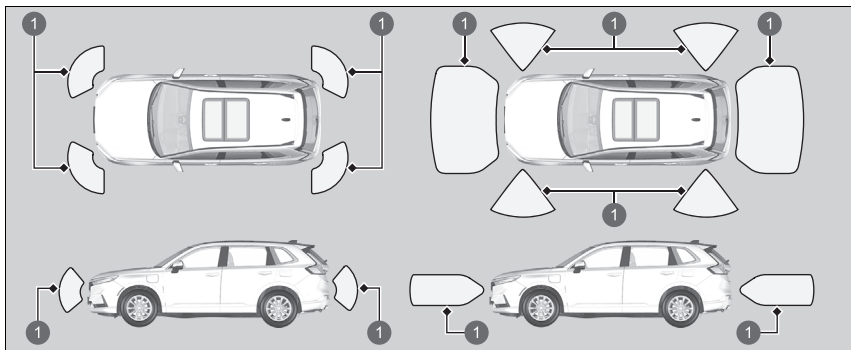

1 Raggio di azione dei sensori

Mentre il sistema Honda Parking Pilot è in funzione, possono azionarsi anche i sensori situati sui lati del paraurti anteriore e posteriore.

☒ Sensori sonar

Per un corretto funzionamento dei sensori sonar, non:

- Incollare adesivi né posizionare altri oggetti in prossimità o sui sensori.
- Colpire l'area intorno ai sensori.
- Tentare di smontare i sensore.
- Collocare accessori in prossimità o sui sensori.

Rivolgersi a una concessionaria se:

- Un sensore ha subito urti.
- È necessario eseguire un lavoro in prossimità dell'area di un sensore.

Nei seguenti casi, i sensori sonar potrebbero non funzionare correttamente. Far controllare il veicolo dalla concessionaria.

- Il paraurti anteriore o posteriore è entrato in contatto con un tratto di strada in salita, un cordolo, un marciapiede, una barriera, ecc.
- Il veicolo è stato coinvolto in collisione frontale o posteriore.
- Il veicolo ha attraversato una pozzanghera profonda.

Impianto frenante

■ Freno di stazionamento

Usare il freno di stazionamento per mantenere il veicolo fermo quando è parcheggiato. Quando il freno di stazionamento è inserito, è possibile rilasciarlo manualmente o automaticamente.



1 Interruttore del freno di stazionamento elettrico

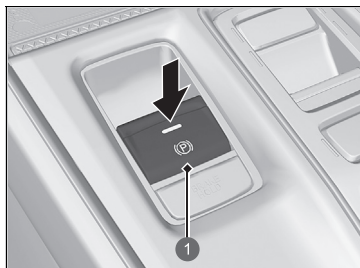

1 Interruttore del freno di stazionamento elettrico

■ Per inserire

Il freno di stazionamento elettrico può essere inserito in qualsiasi momento in cui al veicolo arriva corrente dalla batteria da 12 Volt, indipendentemente dall'impostazione della modalità di alimentazione.

Tirare leggermente e saldamente verso l'alto l'interruttore del freno di stazionamento elettrico.

- ▶ La spia del pulsante si accende.
- ▶ La spia del freno di stazionamento e dell'impianto frenante (rossa) si accende.

■ Per rilasciare

Per poter rilasciare il freno di stazionamento elettrico, è necessario che la modalità di alimentazione sia su ACCENSIONE.

1. Premere il pedale del freno.
2. Premere l'interruttore del freno di stazionamento elettrico.
 - ▶ La spia sul pulsante si spegne.
 - ▶ La spia del freno di stazionamento e dell'impianto frenante (rossa) si spegne.

Il rilascio manuale del freno di stazionamento utilizzando l'interruttore consente al veicolo di avviarsi lentamente e regolarmente quando il veicolo è rivolto in discesa su forti pendenze.

⊗ Impianto frenante

Quando si preme il pedale del freno, si potrebbe udire un ronzio proveniente dal vano motore. Ciò è dovuto al fatto che l'impianto frenante è in funzione, ed è del tutto normale.

⊗ Freno di stazionamento

Quando si inserisce o si rilascia il freno di stazionamento, si potrebbe percepire un lieve rumore causato dal freno di stazionamento elettrico nella zona delle ruote posteriori. Questa condizione è assolutamente normale.

Il pedale del freno potrebbe muoversi leggermente per effetto del funzionamento del freno di stazionamento elettrico quando si applica o si rilascia il freno di stazionamento. Questa condizione è assolutamente normale.

Non è possibile inserire o rilasciare il freno di stazionamento se la batteria da 12 Volt si scarica completamente.

➤ **Se la batteria da 12 volt è scarica** P. 749

Se l'interruttore del freno di stazionamento elettrico viene tirato e tenuto in tale posizione durante la guida, saranno applicati i freni su tutte e quattro le ruote tramite il sistema del servofreno elettrico fino all'arresto del veicolo. Viene quindi applicato il freno di stazionamento elettrico e l'interruttore deve essere rilasciato.

■ Funzionamento della funzione del freno di stazionamento automatico

Se la funzione del freno di stazionamento automatico è stata attivata:

- Il freno di stazionamento viene inserito automaticamente quando si imposta la modalità di alimentazione su VEICOLO SPENTO.
- Per confermare che il freno di stazionamento sia inserito, controllare se la spia (rossa) del freno di stazionamento e dell'impianto frenante è accesa.

🔍 Attivazione e disattivazione della funzione del freno di stazionamento automatico P. 593

■ Rilascio automatico

Premendo il pedale dell'acceleratore, il freno di stazionamento viene rilasciato.

Utilizzare il pedale dell'acceleratore per rilasciare il freno di stazionamento quando si avvia il veicolo rivolto a monte o in un ingorgo.

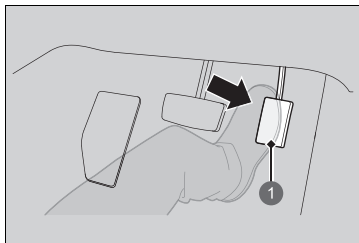

1 Pedale dell'acceleratore

È possibile rilasciare automaticamente il freno di stazionamento quando:

- Si indossa la cintura di sicurezza lato guida.
- Il sistema di alimentazione è inserito.
- La trasmissione non si trova in posizione **P** o **N**.

Premere leggermente il pedale dell'acceleratore.

Quando si è in pendenza, potrebbe richiedere un maggiore input dell'acceleratore per il rilascio.

- La spia del freno di stazionamento e dell'impianto frenante (rossa) si spegne.

🔍 Freno di stazionamento

Il freno di stazionamento si inserisce automaticamente nei seguenti casi.

- Quando il veicolo si ferma più di 10 minuti con il sistema di controllo velocità di crociera adattativo (ACC) con adattamento velocità ad andatura lenta attivato.
- Se la cintura di sicurezza del conducente viene slacciata mentre il veicolo viene arrestato automaticamente dal sistema ACC con adattamento velocità ad andatura lenta.
- Se il sistema di alimentazione viene disinserito mentre l'ACC con adattamento velocità ad andatura lenta è attivato.
- Quando il veicolo si arresta con il sistema di mantenimento automatico del freno attivo da più di 10 minuti.
- Se la cintura di sicurezza del conducente viene slacciata mentre il veicolo è fermo e la funzione di mantenimento del freno è inserita.
- Se il sistema di alimentazione viene disattivato mentre il mantenimento del freno è inserito.
- Quando si verifica un problema con il sistema di mantenimento del freno mentre questo è inserito.

Se il freno di stazionamento non può essere rilasciato automaticamente, farlo manualmente.

Quando il veicolo procede in salita, il pedale dell'acceleratore deve essere premuto più a fondo per rilasciare automaticamente il freno di stazionamento elettrico.

Il freno di stazionamento non può essere rilasciato automaticamente quando sono accese le seguenti spie:

- Spia guasti
- Spia del sistema di trasmissione

■ Attivazione e disattivazione della funzione del freno di stazionamento automatico

Con la modalità di alimentazione su ACCENSIONE, effettuare le seguenti operazioni per attivare o disattivare la funzione del freno di stazionamento automatico.

1. Portare la trasmissione in **[P]**.
2. Senza premere il pedale del freno, tirare verso l'alto e rilasciare l'interruttore del freno di stazionamento elettrico.
 - ▶ Verificare che la spia (rossa) del freno di stazionamento e dell'impianto frenante sia accesa.
3. Tirare verso l'alto e tenere in questa posizione l'interruttore del freno di stazionamento elettrico. Quando viene messo un segnale acustico, rilasciare l'interruttore ed entro 3 secondi tirarlo nuovamente verso l'alto, tenendolo in tale posizione.
4. Quando si sente il suono che indica che la procedura è terminata, rilasciare l'interruttore.
 - ▶ Due segnali acustici indicano che la funzione è stata attivata.
 - ▶ Un segnale acustico indica che la funzione è stata disattivata.
 - ▶ Dopo aver eseguito l'attivazione della funzione, il freno di stazionamento rimane inserito dopo il disinserimento del sistema di alimentazione.
 - ▶ Per confermare che il freno di stazionamento è inserito, controllare se la spia (rossa) del freno di stazionamento e dell'impianto frenante è accesa.

Se è necessario disattivare temporaneamente la funzione durante il traino del veicolo, è possibile seguire la procedura descritta di seguito.

1. Premere il pedale del freno e arrestare il veicolo.
2. Impostare la modalità di alimentazione su VEICOLO SPENTO, quindi spingere in basso l'interruttore del freno di stazionamento elettrico entro due secondi.
 - ▶ Le impostazioni di attivazione e disattivazione della funzione non saranno interessate.
 - ▶ Prima di disattivare temporaneamente la funzione, assicurarsi di disattivare sia il controllo velocità di crociera adattativo (ACC) con adattamento velocità bassa sia il sistema di mantenimento automatico del freno.
 - ▶ Per confermare che il freno di stazionamento è inserito, controllare se la spia (rossa) del freno di stazionamento e dell'impianto frenante è accesa.

☒ Freno di stazionamento

Il freno di stazionamento potrebbe non essere rilasciato automaticamente quando sono accese le seguenti spie:

- Spia freno di stazionamento e impianto frenante (ambra)
- Spia del sistema VSA
- Spia **ABS**
- Spia sistema di sicurezza supplementare

☒ Attivazione e disattivazione della funzione del freno di stazionamento automatico

In climi freddi, il freno di stazionamento può bloccarsi, se inserito.

Quando si parcheggia il veicolo, bloccare le ruote mediante cunei e assicurarsi che la funzione del freno di stazionamento automatico sia disattivata.

Inoltre, se il veicolo passa attraverso un autolavaggio o viene trainato, è necessario disattivare la funzione del freno di stazionamento automatico e lasciare il freno di stazionamento rilasciato.

■ Freno a pedale

Il veicolo è dotato di freni a disco su tutte e quattro le ruote. Il sistema di assistenza alla frenata di emergenza permette di sfruttare tutta la forza frenante quando si preme energicamente il pedale del freno in situazioni d'emergenza. Il sistema antibloccaggio freni (ABS) aiuta a mantenere il controllo dello sterzo in caso di frenate molto brusche.

➤ **Sistema di assistenza alla frenata d'emergenza** P. 599

➤ **Sistema antibloccaggio freni (ABS)** P. 598

☒ Freno a pedale

Controllare i freni dopo la guida in pozzanghere profonde o su strade allagate. Se necessario, fare asciugare i freni premendo leggermente il pedale varie volte.

Se si percepisce uno stridio metallico continuo quando si azionano i freni, le pastiglie dei freni devono essere sostituite. Far controllare il veicolo dalla concessionaria.

Una pressione costante sui freni durante la percorrenza di un lungo tratto discesa può causare surriscaldamento, con conseguente rischio di perdita della potenza di arresto. Pertanto, durante la percorrenza di un lungo tratto in discesa, rilasciare dell'acceleratore e consentire la frenata rigenerativa per rallentare il veicolo.

Per regolare il tasso di decelerazione, utilizzare la levetta di decelerazione.

Quando la batteria ad alta tensione è completamente carica, la frenata rigenerativa potrebbe non essere possibile.

➤ **Indicatore CHARGE/DECEL** P. 160

➤ **Indicatore livello di carica della batteria ad alta tensione** P. 160

➤ **Levetta di decelerazione** P. 440

Non tenere il piede sul pedale del freno durante la guida poiché i freni rimangono azionati leggermente e, con l'andare del tempo, ciò compromette l'efficienza dei freni e la durata delle pastiglie. Inoltre confonde i conducenti dei veicoli che seguono.

■ Mantenimento automatico del freno

Consente di mantenere il freno inserito dopo aver rilasciato il pedale del freno fino a quando viene premuto il pedale dell'acceleratore. È possibile utilizzare questo sistema mentre il veicolo è temporaneamente arrestato, al semaforo o in condizioni di traffico intenso.

■ Accensione del sistema

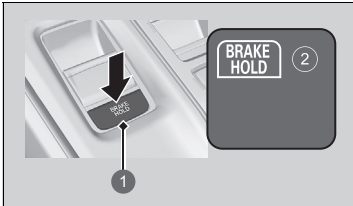

- 1 Pulsante mantenimento automatico del freno
- 2 Si accende

Allacciare la cintura di sicurezza in modo corretto, quindi inserire il sistema di alimentazione. Premere il pulsante del mantenimento automatico del freno.

- La spia del sistema di mantenimento automatico del freno si accende. Il sistema è acceso.

Il sistema si trova nell'impostazione di attivazione o disattivazione precedentemente selezionata ogni volta che si allaccia la cintura di sicurezza del conducente e si inserisce il sistema di alimentazione.

►► Mantenimento automatico del freno

⚠ ATTENZIONE

Su forti pendenze o strade sdrucciolevoli, se si toglie il piede dal pedale del freno, il veicolo potrebbe muoversi anche col sistema di mantenimento automatico del freno attivato.

Nel caso in cui il veicolo si muova inaspettatamente potrebbe causare un incidente con conseguenti lesioni gravi o letali.

Non attivare il sistema di mantenimento automatico del freno o fare affidamento su di esso per evitare che il veicolo si muova quando è fermo su forti pendenze o strade sdrucciolevoli.

⚠ ATTENZIONE

Utilizzando il sistema di mantenimento automatico del freno per parcheggiare, il veicolo potrebbe muoversi inaspettatamente.

Nel caso in cui il veicolo si muova inaspettatamente potrebbe causare un incidente con conseguenti lesioni gravi o letali.

Non lasciare mai il veicolo quando il freno viene temporaneamente mantenuto col sistema di mantenimento automatico del freno e parcheggiare sempre portando il cambio su **[P]** e inserendo il freno di stazionamento.

■ Attivazione del sistema

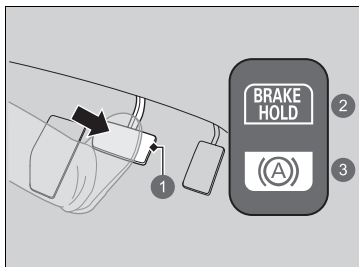

- ① Pedale freno
- ② Accesa
- ③ Si accende

Premere il pedale del freno per arrestare completamente il veicolo. La trasmissione non deve essere in posizione **P** o **R**.

- La spia del mantenimento automatico del freno si accende. La frenata viene mantenuta per un massimo di 10 minuti.
- Rilasciare il pedale del freno dopo l'accensione della spia del mantenimento automatico del freno.

■ Disattivazione del sistema

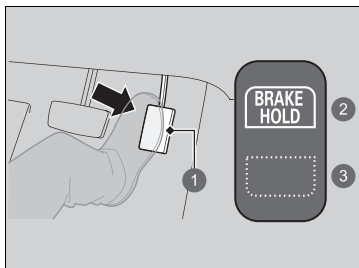

- ① Pedale dell'acceleratore
- ② Accesa
- ③ Si spegne

Premere il pedale dell'acceleratore mentre la trasmissione è in una posizione diversa da **P** o **N**. Il sistema viene disinserito e il veicolo inizia a muoversi.

- La spia del mantenimento automatico del freno si spegne. Il sistema continua a essere inserito.

►► Manutenzione automatico del freno

⚠ ATTENZIONE

Quando si utilizza il mantenimento automatico del freno, tenere il piede sul pedale del freno finché la spia del mantenimento automatico del freno non si accende.

Nel caso in cui il veicolo si muova inaspettatamente, potrebbe causare un incidente con conseguenti lesioni gravi o letali.

Sollevare il piede dal pedale del freno dopo l'accensione della spia del mantenimento automatico del freno.

■ **Il sistema si disattiva automaticamente quando:**

- Si inserisce il freno di stazionamento.
- Si preme il pedale del freno e si porta il cambio in **P** o **R**.

■ **Il sistema si disinserisce automaticamente e il freno di stazionamento viene inserito quando:**

- La frenata viene mantenuta per più di 10 minuti.
- La cintura di sicurezza lato guida non è allacciata.
- Il sistema di alimentazione è disinserito.
- È presente un problema nel sistema di mantenimento automatico del freno.

■ **Spegnimento del sistema di mantenimento automatico del freno**

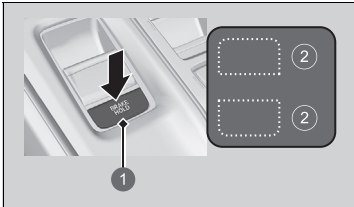

- 1 Pulsante mantenimento automatico del freno
- 2 Si spegne

Solo la spia del sistema di mantenimento automatico del freno si accende:

- Premere il pulsante del mantenimento automatico del freno.
 - La spia del sistema del mantenimento automatico del freno si spegne.

Quando la spia del mantenimento automatico del freno si accende contemporaneamente:

- Premere il pulsante del mantenimento automatico del freno tenendo premuto il pedale del freno.
 - La spia del sistema di mantenimento automatico del freno e la spia del mantenimento automatico del freno si spengono.

»» **Mantenimento automatico del freno**

Quando il sistema è attivato, è possibile disinserire il sistema di alimentazione o parcheggiare il veicolo seguendo la normale procedura.

» **A veicolo fermo** P. 601

Si potrebbe percepire un rumore se il veicolo si sposta mentre il sistema di mantenimento automatico del freno è in funzione.

»» **Spegnimento del sistema di mantenimento automatico del freno**

Assicurarsi di spegnere il sistema di mantenimento automatico del freno prima di utilizzare un sistema di autolavaggio.

Se si disinserisce il sistema di alimentazione o si slaccia la cintura di sicurezza del conducente mentre il sistema di mantenimento automatico del freno è attivo, il sistema di mantenimento automatico del freno si disattiva automaticamente.

In questo caso, quando la cintura di sicurezza del conducente viene allacciata e il sistema di alimentazione viene reinserito, il sistema di mantenimento automatico del freno si attiva senza dover premere il pulsante di mantenimento automatico del freno.

Sistema antibloccaggio freni (ABS)

■ ABS

Il sistema impedisce il bloccaggio delle ruote e aiuta a mantenere il controllo dello sterzo modulando rapidamente la pressione dei freni, molto più rapidamente di quanto possa fare il conducente.

Il sistema di ripartizione elettronica della forza frenante (EBD), che fa parte del sistema ABS, distribuisce in modo equilibrato la forza frenante tra le ruote anteriori e posteriori in base al carico del veicolo.

Non premere mai ripetutamente il pedale del freno. Lasciare che l'ABS svolga la propria funzione; il conducente deve semplicemente mantenere una pressione costante sul pedale del freno. Questa manovra viene anche detta "schiaccia e sterza".

■ Funzionamento dell'ABS

Il pedale del freno potrebbe pulsare leggermente durante il funzionamento dell'ABS. Premere il pedale del freno e continuare a premerlo saldamente. Su superfici asciutte, è necessario premere con molta forza il pedale del freno per attivare l'ABS. Tuttavia, si avvertirà immediatamente l'attivazione dell'ABS se si prova a frenare su neve o ghiaccio.

Il sistema ABS può attivarsi quando si preme il pedale del freno durante la guida su:

- Strade bagnate o coperte di neve.
- Strade coperte di pietrisco.
- Strade con superfici irregolari, ad esempio con buche, crepe, tombini, ecc.

L'ABS si disattiva quando la velocità del veicolo è inferiore a 10 km/h.

►► Sistema antibloccaggio freni (ABS)

AVVISO

Il sistema ABS potrebbe non funzionare correttamente se si usano pneumatici di tipo errato o di dimensioni sbagliate.

Se la spia **ABS** si accende mentre si è alla guida, potrebbe essere presente un guasto nel sistema. Sebbene il veicolo mantenga la normale capacità frenante, è possibile che l'ABS non funzioni. Fare controllare immediatamente il veicolo da una concessionaria.

L'ABS non ha la funzione di ridurre la durata o la distanza di frenata necessaria al veicolo per arrestarsi, ma serve per limitare il blocco dei freni che potrebbe causare slittamento o perdita di controllo dello sterzo.

Il veicolo potrebbe richiedere una distanza di arresto maggiore rispetto a un veicolo senza ABS nei seguenti casi:

- Si guida su superfici stradali accidentate o dissestate, ad esempio ghiaia o neve.
- Gli pneumatici sono dotati di catene da neve.

Quanto segue può essere riscontrato con il sistema ABS:

- Suono del motore elettrico proveniente dal vano motore quando i freni vengono azionati o quando i controlli del sistema vengono eseguiti dopo l'avviamento del sistema di alimentazione e durante l'accelerazione del veicolo.
- Vibrazioni del pedale del freno e/o della carrozzeria del veicolo quando l'ABS si attiva.

Queste vibrazioni e questi suoni sono normali per i sistemi ABS e non devono destare alcuna preoccupazione.

Sistema di assistenza alla frenata d'emergenza

Il sistema è concepito per assistere il conducente generando una forza frenante maggiore quando si preme energicamente il pedale del freno in situazioni d'emergenza.

■ Funzionamento del sistema di assistenza alla frenata di emergenza

Premere saldamente il pedale del freno per ottenere una maggiore forza frenante.

Quando il sistema di assistenza alla frenata interviene, il pedale potrebbe vibrare leggermente e si potrebbe percepire un rumore. Questa condizione è assolutamente normale. Continuare a premere saldamente il pedale del freno.

Segnale di arresto di emergenza

Si attiva in caso di frenata brusca a una velocità di 60 km/h o più per segnalare ai veicoli che seguono la frenata repentina, facendo lampeggiare rapidamente le luci di emergenza. Ciò può contribuire ad avvisare i veicoli che seguono facendo sì che eseguano le azioni appropriate per evitare un possibile tamponamento.

■ Attivazione del sistema:

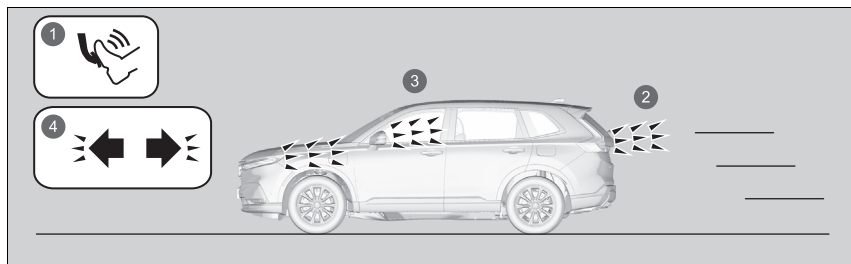

- 1 Frenata brusca
- 2 Le luci di stop si accendono
- 3 Le luci di emergenza lampeggiano
- 4 Le spie delle luci di emergenza lampeggiano

Le luci di emergenza smettono di lampeggiare quando:

- Si rilascia il pedale del freno.
- L'ABS è disattivato.
- La velocità di decelerazione del veicolo diventa moderata.
- Si preme il pulsante luci di emergenza.

►► Segnale di arresto di emergenza

Il segnale di arresto di emergenza non è un sistema che può impedire un possibile tamponamento dovuto a una brusca frenata. Fa lampeggiare le luci di emergenza nel momento di cui di effettua una frenata brusca. È sempre preferibile per evitare brusche frenate a meno che non sia assolutamente necessario.

Il segnale di arresto di emergenza non si attiva quando il pulsante luci di emergenza è premuto.

Se l'ABS si disattiva per un determinato periodo di tempo durante la frenata, il segnale di arresto di emergenza potrebbe non attivarsi.

A veicolo fermo

1. Premere con decisione il pedale del freno e arrestare completamente il veicolo.
2. Con il pedale del freno premuto, tirare verso l'alto l'interruttore del freno di stazionamento elettrico lentamente, ma completamente.
3. Portare la trasmissione in **P**.
 - ▶ Non rilasciare il pedale del freno fino alla verifica della visualizzazione di **P** sulla spia di posizione cambio.
4. Disinserire il sistema di alimentazione.
 - ▶ La spia del freno di stazionamento e dell'impianto frenante (rossa) si spegne nell'arco di circa 30 secondi.

Inserire sempre il freno di stazionamento, specialmente se il veicolo è parcheggiato su un tratto in pendenza.

▣ Parcheggio del veicolo

ATTENZIONE

Il veicolo potrebbe spostarsi se lasciato incustodito senza aver prima verificato l'inserimento della posizione di parcheggio.

Nel caso in cui il veicolo si muova inaspettatamente potrebbe causare un incidente con conseguenti lesioni gravi o letali.

Tenere sempre il piede sul pedale del freno fino alla verifica della visualizzazione di **P sulla spia posizione cambio.**

Non parcheggiare il veicolo vicino a oggetti infiammabili quali erba secca, olio o legna.

Il calore proveniente dal sistema di scarico può provocare un incendio.

»» A veicolo fermo

AVVISO

Le seguenti azioni possono danneggiare la trasmissione:

- Azionamento contemporaneo del pedale dell'acceleratore e del pedale del freno.
- Portare il cambio in **P** prima che il veicolo si arresti completamente.

Durante la guida su un tratto in salita, non mantenere il veicolo premendo il pedale dell'acceleratore.

Ciò potrebbe causare il surriscaldamento del sistema di alimentazione e il conseguente guasto.

A temperature estremamente basse, il freno di stazionamento può bloccarsi, se inserito. Se si prevedono tali temperature, non inserire il freno di stazionamento, ma, se si parcheggia su un tratto in pendenza, girare le ruote anteriori in modo che tocchino il marciapiede oppure bloccare le ruote per evitare che il veicolo si sposti. L'inosservanza delle suddette precauzioni potrebbe provocare lo spostamento del veicolo con conseguenti incidenti.

Sistema sensori di parcheggio

I sensori d'angolo, laterali e centrali monitorano gli ostacoli intorno al veicolo mentre il cicalino, l'interfaccia informazioni del conducente e la schermata audio/informazioni consentono di conoscere la distanza approssimativa tra il veicolo e l'ostacolo.

■ Posizione e raggio d'azione del sensore

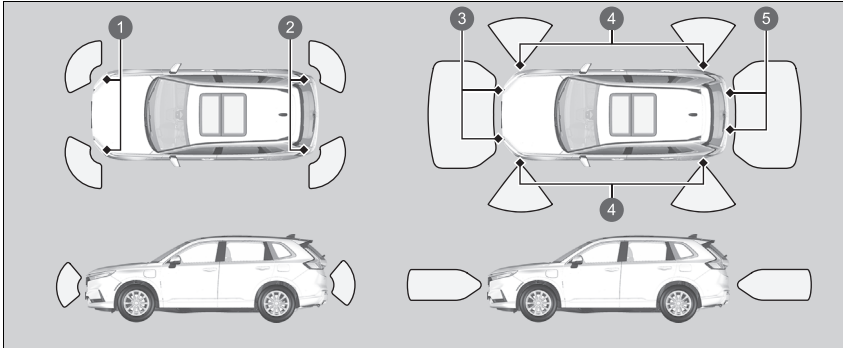

- ❶ Sensori angolo anteriori
- ❷ Sensori angolo posteriori
- ❸ Sensori centrali anteriori
- ❹ Sensori laterali
- ❺ Sensori centrali posteriori

⊠ Sistema sensori di parcheggio

Anche quando il sistema è attivato, assicurarsi sempre che non ci siano ostacoli in prossimità del veicolo prima di parcheggiare.

Il sistema potrebbe non funzionare correttamente quando:

- I sensori sono coperti da neve, ghiaccio, fango o sporco.
- Il veicolo si trova su una superficie irregolare come erba, dossi o in pendenza.
- Il veicolo è stato parcheggiato all'aperto ed esposto a temperature alte o basse.
- Nelle vicinanze si trovano degli oggetti che emettono onde a ultrasuoni o suoni ad alta frequenza.
- Guida in condizioni atmosferiche avverse (pioggia, nebbia, neve, ecc.).

Il sistema potrebbe non rilevare questi ostacoli:

- Oggetti sottili o bassi.
- Materiali fonoassorbenti quali neve, cotone o spugna.
- Oggetti che si trovano direttamente sotto al paraurti.

Il sistema potrebbe rilevare erroneamente gli ostacoli nelle seguenti situazioni:

- Il veicolo si trova su una superficie irregolare come erba, dossi o in pendenza.
- Quando ci si avvicina ad altri veicoli con sensori sonar o altri oggetti che emettono onde a ultrasuoni.
- Sono presenti schizzi d'acqua in prossimità dei sensori a causa di pioggia intensa, ecc.

Non collocare accessori in prossimità o sui sensori.

► Se si collocano accessori (ad esempio un gancio di traino o un portabiciclette) sopra o intorno ai sensori posteriori, il sistema potrebbe attivarsi se rileva questi accessori come ostacolo. In questo caso, disattivare il sensore posteriore.

⊠ **Come personalizzare le impostazioni del veicolo** P. 370

■ Attivazione e disattivazione del sistema sensori di parcheggio

È possibile attivare e disattivare il sistema usando l'interfaccia informazioni del conducente. Il cicalino e la visualizzazione dell'avviso sono disattivati.

➤ **Modifica del display** P. 166

➤ **Supporto di sicurezza** P. 179

I sensori d'angolo anteriori, centrali posteriori e d'angolo posteriori iniziano a rilevare eventuali ostacoli quando il cambio si trova in posizione **R** e la velocità del veicolo è inferiore a 8 km/h.

I sensori d'angolo e centrali anteriori iniziano a rilevare eventuali ostacoli quando la trasmissione si trova in una qualsiasi posizione diversa da **P** o **R** e la velocità del veicolo è inferiore a 8 km/h.

Quando Honda Parking Pilot è in funzione, il sistema sensori di parcheggio si attiva e tutti i sensori di parcheggio iniziano a monitorare gli eventuali ostacoli mentre la velocità del veicolo è inferiore a 8 km/h.

⌘ Attivazione e disattivazione del sistema sensori di parcheggio

Quando si porta la modalità di alimentazione su ACCENSIONE, il sistema torna nella condizione selezionata in precedenza.

È possibile attivare e disattivare il sistema sensori di parcheggio posteriori tramite la schermata audio/informazioni.

➤ **Come personalizzare le impostazioni del veicolo** P. 370

Quando il veicolo procede in marcia avanti a una velocità di 8 km/h o inferiore, il sistema rileva eventuali ostacoli nella parte anteriore e l'immagine della telecamera frontale che visualizza la distanza tra di loro si riduce.

➤ **Telecamera multipla** P. 613

È possibile personalizzare se visualizzare o meno l'immagine della telecamera frontale quando viene rilevato un oggetto.

➤ **Funzioni personalizzate** P. 362

Quando la modalità di guida viene impostata su **RIMORCHIO**, il sistema dei sensori di parcheggio posteriori si disattiva.

➤ **Interruttore modalità di guida** P. 445

■ Funzionamento dello schermo

È possibile disattivare e attivare la visualizzazione doppia toccando la relativa scheda.

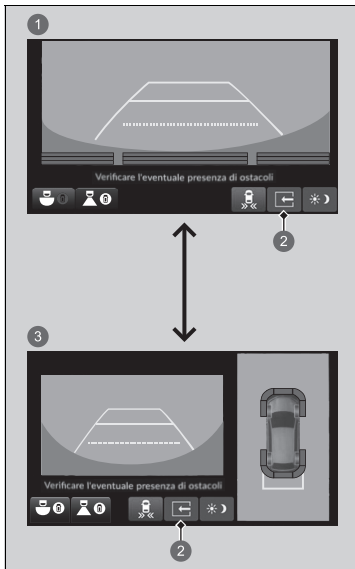

- ① Vista doppia disattivata
- ② Scheda schermo diviso
- ③ Vista doppia attivata

■ Quando la distanza tra il veicolo e gli ostacoli rilevati si riduce



Spia sensore di parcheggio

La spia dei sensori di parcheggio lampeggia.

► Se il sistema è spento, quando viene rilevato un ostacolo lampeggia solo la spia dei sensori di parcheggio.

Intervallo tra i segnali acustici	Distanza tra il paraurti e l'ostacolo			Spia	Interfaccia informazioni del conducente	Schermata audio/informazioni
	Sensori angolo	Sensori centrali	Sensori laterali* ⁴			
Moderato	—	Lato anteriore: Circa 65-55 cm Lato posteriore: Circa 110-70 cm	—	Si accende* ¹ / lampeggia* ² in giallo* ³		
Vicino	Circa 60-45 cm	Lato anteriore: Circa 55-45 cm Lato posteriore: Circa 70-55 cm	—	Si accende* ¹ / lampeggia* ² in ambra* ⁵		
Estremamente ridotto	Circa 45-35 cm	Lato anteriore: Circa 45-35 cm Lato posteriore: Circa 55-45 cm	Circa 45-35 cm* ⁵			
Continuo	Circa 35 cm o meno	Lato anteriore: Circa 35 cm o meno Lato posteriore: Circa 45 cm o meno	Circa 35 cm o meno* ⁵	Si accende* ¹ / lampeggia* ² in rosso* ⁵		

*1: Sull'interfaccia informazioni del conducente

*2: Sulla schermata audio/informazioni

*3: In questa fase, gli ostacoli sono rilevati solo dai sensori centrali.

*4: Mentre il sistema Honda Parking Pilot è in funzione, possono azionarsi anche i sensori situati sui lati del paraurti anteriore e posteriore.

*5: Mentre il sistema Honda Parking Pilot è in funzione, la durata del suono intermittente è continua o molto breve e la spia lampeggia in rosso o in color ambra.

❶ Le spie si accendono quando il sensore rileva un ostacolo.

Per disattivare temporaneamente il cicalino, premere la manopola di selezione destra mentre viene emesso il segnale acustico. La disattivazione temporanea viene annullata quando il cambio viene spostato o quando la velocità del veicolo raggiunge 14 km/h o più.

Monitor per vettura in arrivo lateralmente

Controlla le aree agli angoli posteriori, utilizzando i sensori radar durante la retromarcia e avvisa il conducente in caso di rilevamento di un veicolo in avvicinamento da un angolo posteriore.

Il sistema è utile quando si esce da un parcheggio in retromarcia.

► Monitor per vettura in arrivo lateralmente

⚠ATTENZIONE

Il monitor per vettura in arrivo lateralmente non è in grado di rilevare tutti i veicoli in avvicinamento e potrebbe non rilevare del tutto un veicolo in avvicinamento.

La mancata verifica, prima di effettuare la retromarcia in sicurezza, potrebbe provocare una collisione.

Non affidarsi esclusivamente al sistema durante la retromarcia; servirsi sempre degli specchietti e guardare indietro e sui lati del veicolo prima di effettuare la retromarcia.

Il cicalino di avviso del sistema sensori di parcheggio esclude il cicalino del sistema Traffico circostante quando i sensori rilevano veicoli a una distanza più ravvicinata.

■ Funzionamento del sistema

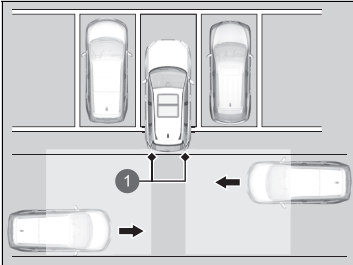

- ❶ Sensori radar:
Sotto gli angoli dei paraurti posteriori.

Quando viene rilevato un veicolo avvicinarsi da un angolo posteriore, il monitor per vettura in arrivo lateralmente attiva un cicalino e visualizza un avviso per avvertire il conducente.

Il sistema si attiva quando:

- La modalità di alimentazione è su ACCENSIONE.
- Il monitor per vettura in arrivo lateralmente è attivato.

➤ Attivazione e disattivazione del monitor per vettura in arrivo lateralmente P. 612

- La trasmissione è in posizione **R**.
- Il veicolo procede a una velocità di 5 km/h o meno.

☒ Monitor per vettura in arrivo lateralmente

Il monitor per vettura in arrivo lateralmente potrebbe non rilevare o potrebbe rilevare in ritardo un veicolo in avvicinamento oppure potrebbe segnalare un rilevamento senza alcun veicolo in avvicinamento nelle condizioni seguenti:

- Un ostacolo, come ad esempio un altro veicolo e un muro, in prossimità del paraurti posteriore del veicolo, interferisce con il raggio d'azione dei sensori radar.
 - Il veicolo procede a una velocità di circa 5 km/h o più.
 - Un veicolo si sta avvicinando a una velocità diversa da quella compresa tra circa 10 km/h e 25 km/h.
 - Il sistema rileva un'interferenza esterna dovuta ad esempio ai sensori radar di un altro veicolo e a una forte onda radio trasmessa da un impianto vicino.
 - Un angolo del paraurti posteriore è coperto da neve, ghiaccio, fango o sporcizia.
 - In presenza di condizioni atmosferiche avverse.
 - Il proprio veicolo è in pendenza.
 - La parte posteriore del veicolo è inclinata a causa di un carico pesante.
 - Il veicolo procede in retromarcia verso un muro, un palo, un altro veicolo, ecc.
 - Durante la guida per lunghe distanze su una strada in un'area priva di traffico, ad esempio, nel deserto.
- Il paraurti posteriore o i sensori sono stati riparati in modo inadeguato o il paraurti posteriore si è deformato. Far controllare il veicolo dalla concessionaria.

Il sistema non è in grado di rilevare un veicolo che si avvicina direttamente da dietro la propria vettura né segnalerà un veicolo rilevato se questo si muove direttamente dietro la propria vettura.

Il sistema non segnala la presenza di un veicolo in allontanamento dal proprio veicolo e può segnalare pedoni, biciclette od oggetti fermi.

► Monitor per vettura in arrivo lateralmente

Per un corretto funzionamento, tenere sempre pulita l'area agli angoli del paraurti posteriore.
Non coprire l'area all'angolo del paraurti posteriore con etichette o adesivi di alcun tipo.

■ Quando il sistema rileva un veicolo

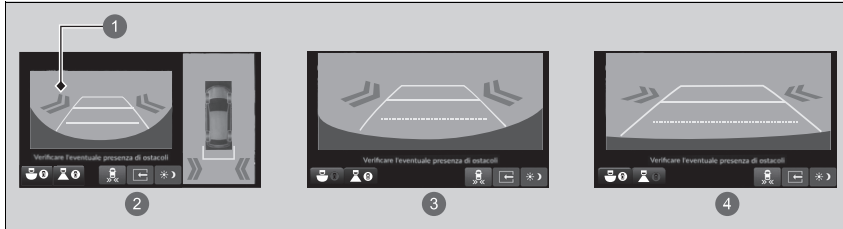

- ❶ Icona con frecce
- ❷ Vista terreno posteriore
- ❸ Vista posteriore ampia
- ❹ Vista posteriore normale

Sullo schermo audio/informazioni viene visualizzata un'icona con delle frecce sul lato del veicolo in avvicinamento.

⊞ Quando il sistema rileva un veicolo

Se **[P]** nella parte inferiore destra cambia in **[P]** color ambrato quando il cambio è in posizione **[R]**, potrebbe esserci un accumulo di fango, neve, ghiaccio o altri detriti in prossimità del sensore. Il sistema è temporaneamente annullato. Controllare l'eventuale presenza di ostruzioni in corrispondenza degli angoli del paraurti e, se necessario, pulire accuratamente l'area.

Se **[P]** si accende quando il cambio è in posizione **[R]**, potrebbe esserci un problema con il sistema Traffico circostante. Non utilizzare il sistema e far controllare il veicolo da una concessionaria.

Se la visualizzazione rimane identica con la trasmissione in posizione **[R]**, potrebbe esserci un problema con il sistema della telecamera posteriore e con il sistema Traffico circostante. Non utilizzare il sistema e far controllare il veicolo da una concessionaria.

■ Attivazione e disattivazione del monitor per vettura in arrivo lateralmente

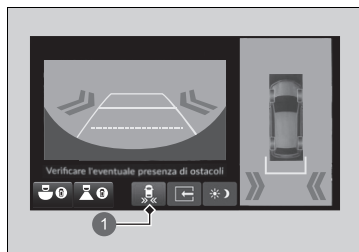

Il sistema può essere attivato e disattivato sulla schermata audio/informazioni premendo l'icona del monitor per vettura in arrivo lateralmente.

È anche possibile attivare e disattivare il sistema mediante la funzione personalizzata nella schermata audio/informazioni.

► **Funzioni personalizzate** P. 362

- 1 Icona del monitor per vettura in arrivo lateralmente

È un sistema di quattro telecamere che osserva le aree comunemente note come “punti ciechi” da diverse angolazioni, quindi riporta le immagini sulla schermata audio/informazioni. Questo sistema può essere utilizzato per:

- Verificare la presenza di ostacoli durante il passaggio in posizione **R**.
 - **Verifica della presenza di ostacoli sul retro del veicolo** P. 620
- Controllare i lati destro e sinistro del veicolo durante l'attraversamento di incroci con scarsa visibilità (vista ostruita, ecc.).
 - **Verifica dalla vista punti ciechi in corrispondenza di incroci** P. 624
- Verificare la presenza di ostacoli davanti al veicolo durante il parcheggio o le manovre in spazi ristretti.

☒ Telecamera multipla

⚠ ATTENZIONE

La mancata valutazione visiva dell'area circostante il veicolo (diretta o tramite specchietti retrovisori) potrebbe provocare un incidente con conseguenti lesioni gravi o letali.

Le aree mostrate nel display del sistema di telecamere a vista multipla sono limitate. Il display potrebbe non mostrare tutti i pedoni o altri oggetti intorno al veicolo.

Non affidarsi esclusivamente al display del sistema di telecamere a vista multipla per valutare la possibilità di spostare il veicolo in sicurezza.

⚠ ATTENZIONE

La mancata attenzione alle aree circostanti durante la guida può provocare un incidente con conseguenti lesioni gravi o letali.

Per limitare il rischio di collisione, osservare il display del sistema di telecamere a vista multipla solo quando è possibile farlo in tutta sicurezza.

Il sistema di telecamere a vista multipla non elimina tutti i punti ciechi. Il sistema ha il solo scopo di offrire maggiore comodità di guida all'utente.

■ Visualizzazione di un'immagine dalle telecamere a vista multipla



1 Pulsante **CAMERA**

■ Per viste frontali:

Premere il pulsante **CAMERA** o selezionare **Videocamera multipla** quando il veicolo è fermo o si muove a una velocità di 20 km/h o inferiore.

Premere nuovamente il pulsante per cambiare le viste delle camere.

■ Per viste posteriori:

Portare il cambio in posizione **R** quando il veicolo è fermo. Premere nuovamente il pulsante **CAMERA** per passare alla modalità vista posteriore. È possibile personalizzare le impostazioni di visualizzazione.

➤ **Funzioni personalizzate** P. 362

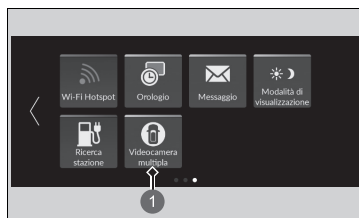

1 Videocamera multipla

» Telecamera multipla

Tenere sempre le lenti delle telecamere pulite e prive di detriti.

Se la lente della telecamera posteriore è coperta da sporcizia o umidità, attivare il dispositivo di lavaggio della telecamera posteriore o utilizzare un panno morbido e umido per mantenere la lente pulita e priva di detriti.





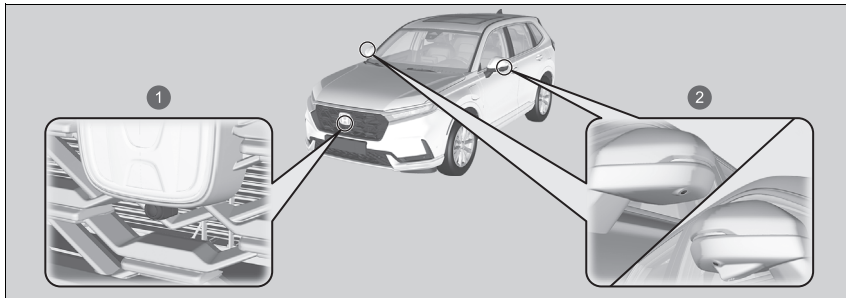



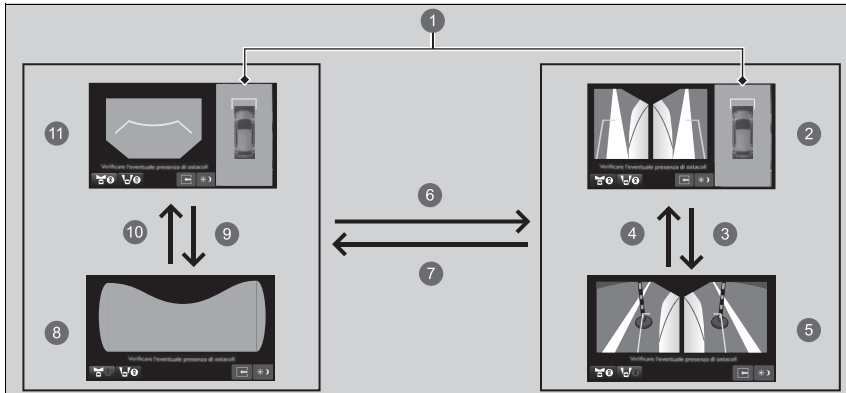



➤ **Tergi/lavalunotto** P. 245

■ Posizioni e immagini delle telecamere



- 1 Telecamera vista anteriore
- 2 Telecamere vista laterale



- ❶ Vista terreno: Una vista dall'alto creata dalla combinazione delle immagini acquisite dalle quattro telecamere.
- ❷ Vista lato destro e sinistro + Vista terreno
- ❸  o 
- ❹  o 
- ❺ Vista lato sinistro e lato destro
- ❻  o  o pulsante **CAMERA**
- ❼  o 
- ❽ Vista punti ciechi anteriori
- ❾  o 
- ❿  o 
- ⓫ Vista anteriore + Vista terreno

Le lenti esclusive del sistema a telecamera multipla visualizzano le distanze in modo diverso da come sarebbero nella realtà: gli oggetti visualizzati sulla schermata audio/informazioni possono apparire più vicini o più lontani e a volte distorti. Questo diventa più evidente man mano che la distanza tra l'oggetto e il veicolo aumenta.

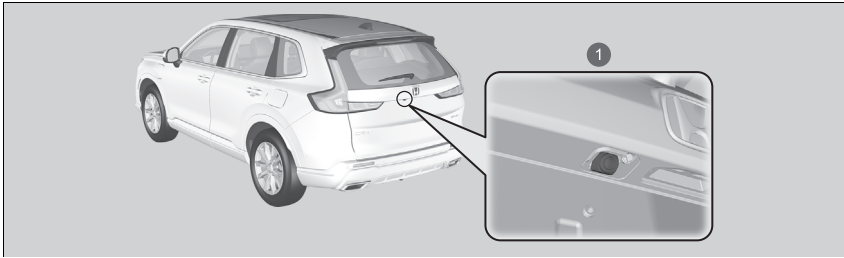



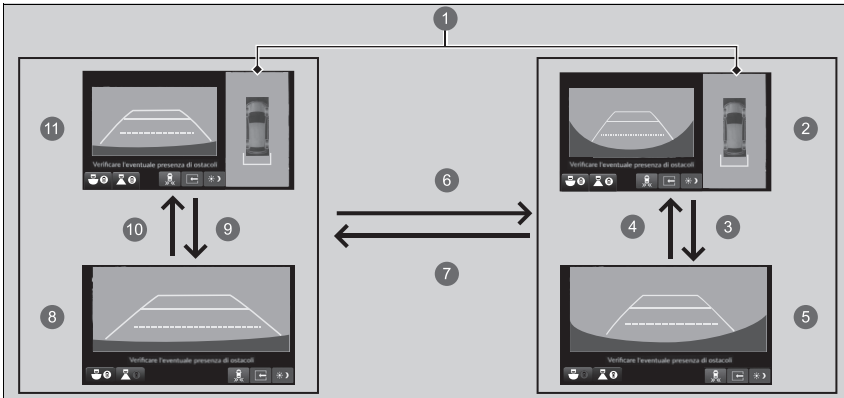



1 Telecamera per retromarcia



1 Vista terreno: Una vista dall'alto creata dalla combinazione delle immagini acquisite dalle quattro telecamere.

2 Vista posteriore ampia + Vista terreno



- 4 
- 5 Vista posteriore ampia
- 6  o  o pulsante **CAMERA**
- 7  o  o pulsante **CAMERA**
- 8 Vista posteriore normale
- 9 
- 10 
- 11 Vista normale posteriore + Vista terreno

Le lenti esclusive del sistema a telecamera multipla visualizzano le distanze in modo diverso da come sarebbero nella realtà: gli oggetti visualizzati sulla schermata audio/informazioni possono apparire più vicini o più lontani e a volte distorti. Questo diventa più evidente man mano che la distanza tra l'oggetto e il veicolo aumenta.

■ Linee di riferimento e linee guida

Quando il sistema di telecamere a vista multipla è attivo, è possibile visualizzare le seguenti opzioni.

Linee guida Fissa: Consente di percepire la distanza tra il proprio veicolo e la zona circostante. La distanza può apparire diversa da quella effettiva.

Linee guida Dinamica: Indica la direzione del veicolo mentre il volante si trova nella posizione corrente.

📺 Visualizzazione di un'immagine dalle telecamere a vista multipla

Il sistema di navigazione viene disattivato quando la leva di cambio si trova in posizione **R**.

Se si preme il pulsante **CAMERA** o si seleziona **Videocamera multipla** mentre la velocità del veicolo è superiore a 25 km/h, viene visualizzata la schermata di standby. Quando la velocità del veicolo è inferiore a 20 km/h, la schermata passa a un'immagine del sistema di telecamere a vista multipla.

Le posizioni/distanze indicate dalle linee guida e dalle viste delle telecamere sul display possono differire dalle posizioni/distanze effettive a causa delle variazioni dell'altezza del veicolo, delle condizioni della strada e di altri fattori. Le linee guida devono essere utilizzate solo come riferimento.

Le linee guida possono essere attivate e disattivate utilizzando la schermata audio/informazioni.

📌 **Funzioni personalizzate** P. 362

Se le linee guida vengono disattivate, restano in tale stato fino a quando non vengono riattivate.

■ Uso della telecamera a vista multipla

■ Verifica della presenza di ostacoli sul retro del veicolo

Il display passa automaticamente alla vista posteriore quando la posizione cambio viene spostata su **R**.

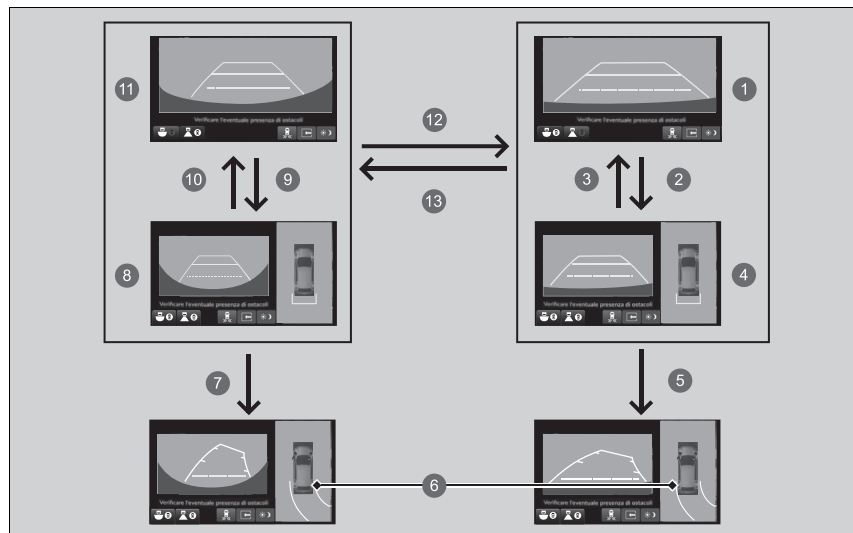

►► Uso della telecamera a vista multipla

La vista terreno può essere visualizzata anche con gli specchietti retrovisori esterni chiusi. Tuttavia, l'angolo visualizzabile e il punto cieco cambiano.

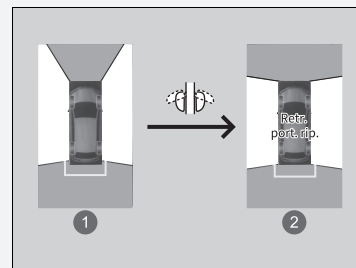

- 1 Non chiusi
- 2 Chiusi

1 Vista posteriore normale



4 Vista normale posteriore + Vista terreno

5 Quando il volante viene girato più di 90 gradi.



6 Le linee di proiezione vengono visualizzate 35 cm all'esterno della carrozzeria del veicolo.



7 Quando il volante viene girato più di 90 gradi.

8 Vista posteriore ampia + Vista terreno



11 Vista posteriore ampia

12  o  o pulsante **CAMERA**

13  o  o pulsante **CAMERA**

►► Verifica della presenza di ostacoli sul retro del veicolo

Quando la posizione cambio viene spostata da/su **R** si potrebbe riscontrare un ritardo nel passaggio tra la schermata audio/informazioni e un'immagine della vista posteriore.

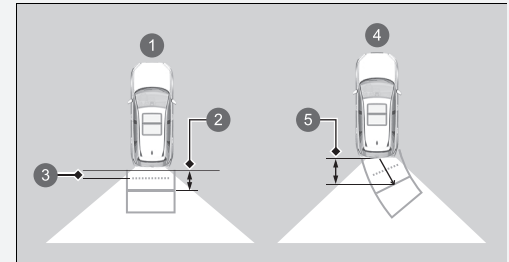

Distanze approssimative:

- 1 Le linee guida indicano
- 2 1,1 m
- 3 80 cm
- 4 Le linee di proiezione indicano
- 5 1,1 m

■ Verifica dei lati del veicolo

È possibile visualizzare la schermata della vista terreno anteriore utilizzando tutte e quattro le telecamere del sistema. Premendo il pulsante **CAMERA** quando la velocità del veicolo è inferiore a 20 km/h, l'immagine cambia come segue.

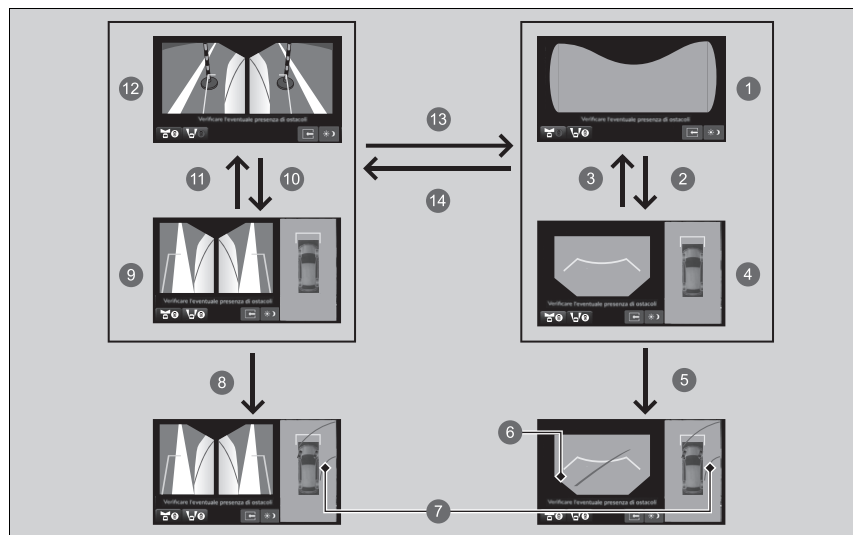

►► Verifica dei lati del veicolo

Mentre viene visualizzata l'immagine fornita dalle telecamere multipla, se la velocità del veicolo è superiore a 25 km/h, lo schermo passa automaticamente dalla vista frontale o laterale alla schermata audio/informazioni.

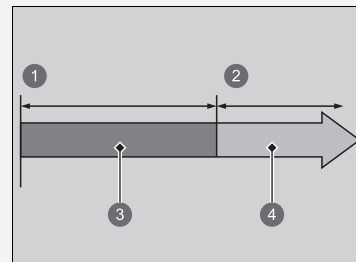

- ① 0 km/h
- ② 25 km/h
- ③ Schermata della telecamera
- ④ Schermata Audio/Informazioni

1 Vista punti ciechi anteriori



4 Vista anteriore + Vista terreno

5 Quando il volante viene girato più di 90 gradi.

6 I punti ciechi sono visualizzati in nero.

7 Le linee di proiezione vengono visualizzate 35 cm all'esterno della carrozzeria del veicolo.

8 Quando il volante viene girato più di 90 gradi.

9 Vista lato destro e sinistro + Vista terreno



12 Vista lato sinistro e lato destro



14 o o pulsante **CAMERA**

►► Verifica dei lati del veicolo

Distanza approssimativa indicata dalla linea di riferimento

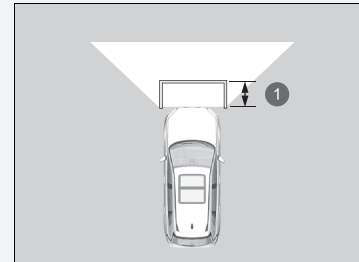

1 1,1 m

■ Verifica dalla vista punti ciechi in corrispondenza di incroci

La schermata della vista punti ciechi anteriori è utile quando è necessario verificare l'eventuale transito di veicoli da entrambe le direzioni in un incrocio con scarsa visibilità.

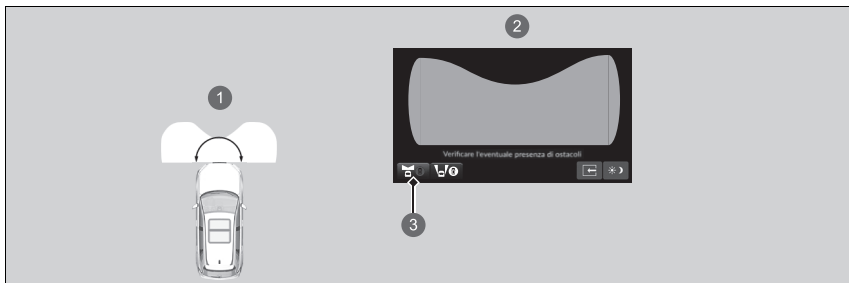

- 1 L'angolo fornito dalla schermata della vista punti ciechi anteriori è di 180 gradi.
- 2 Schermata Vista punti ciechi anteriori
- 3 Quando si preme il pulsante **CAMERA** o si seleziona **Videocamera multipla** e l'icona della vista punti ciechi anteriori.





► Verifica dalla vista punti ciechi in corrispondenza di incroci

La vista punti ciechi anteriori è una vista grandangolare. L'immagine sarà in gran parte distorta e gli oggetti potrebbero apparire più vicini o più distanti di quanto non lo siano realmente.

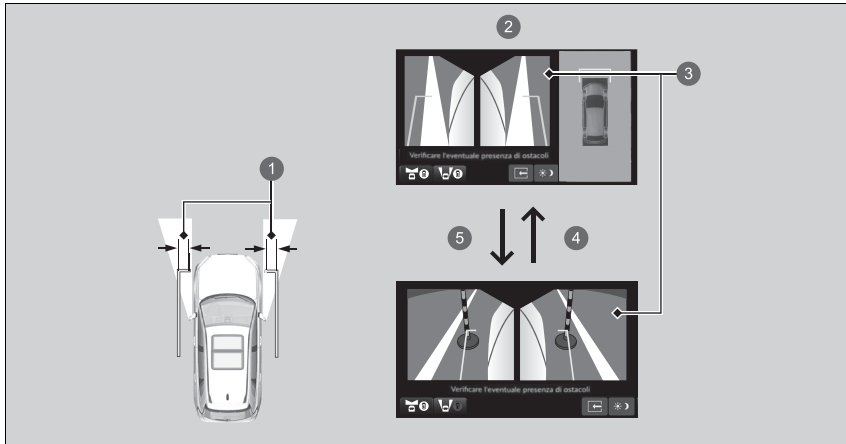
■ Verifica dei lati del veicolo

Le schermate delle viste laterali sono utili quando ci si ferma in prossimità di un marciapiede o casello o si passa lentamente vicino ai veicoli in arrivo su una strada stretta.



- 1 40 cm
- 2 Schermata Vista laterale
- 3 Viste laterali: Le immagini fornite dalle telecamere laterali
- 4  o 
- 5  o 

La distanza approssimativa indicata dalle linee di proiezione è di 40 cm dal veicolo.

» Verifica dei lati del veicolo

Quando gli specchietti retrovisori esterni sono chiusi, non è possibile visualizzare le viste laterali.

■ Limitazioni del sistema di telecamere a vista multipla

Il sistema potrebbe non funzionare correttamente nelle seguenti condizioni.

Condizioni		Soluzioni
La linea di proiezione non è precisa.		Far controllare il veicolo dalla concessionaria.
Le immagini potrebbero non essere visualizzate chiaramente quando:	<ul style="list-style-type: none"> • Si attiva il sistema in condizioni atmosferiche avverse (pioggia battente, neve, nebbia, ecc.) o in condizioni di scarsa visibilità. • Le temperature delle telecamere sono elevate. • Un'improvvisa variazione tra luce e buio, come ad esempio all'ingresso o all'uscita di un tunnel. • Si guida con il sole di fronte (ad esempio, all'alba o al crepuscolo.) • La lente di una telecamera è graffiata. 	Non utilizzare il sistema di telecamere a vista multipla, ma fare affidamento solo sulla conferma visiva fino a quando le condizioni non consentiranno al sistema di funzionare correttamente.
	<ul style="list-style-type: none"> • La lente di una telecamera è coperta da sporcizia, umidità o detriti. • In presenza di gocce d'acqua o di insetti sulla lente della telecamera. 	Pulire le lenti delle telecamere con un panno morbido inumidito con acqua, un detergente delicato o un detergente per vetri.
	<ul style="list-style-type: none"> • Lo schermo audio/informazioni è sporco. 	Pulire lo schermo con un panno morbido e asciutto.
L'angolo di una telecamera è variato.	Una telecamera o l'area intorno alla telecamera ha subito un impatto grave.	
Viene visualizzato un messaggio di errore mentre il sistema di telecamere a vista multipla è in uso.		Non utilizzare il sistema di telecamere a vista multipla e contattare una concessionaria.
L'immagine non viene visualizzata sullo schermo quando si preme il pulsante CAMERA o si seleziona Videocamera multipla sulla schermata audio/informazioni e il veicolo si muove a una velocità pari o inferiore a 20 km/h.		

■ Honda Parking Pilot

Fornisce assistenza in fase di parcheggio e uscita.

Le telecamere e i sensori sonar consentono di rilevare gli spazi di parcheggio e di impostare una traiettoria per il parcheggio o l'uscita. Il sistema fornisce assistenza durante le manovre di ingresso o uscita dallo spazio di parcheggio regolando la velocità, azionando il volante e cambiando la posizione del cambio.

▣ Honda Parking Pilot

⚠ ATTENZIONE

Parking Pilot Honda non è un sistema di parcheggio automatico.

Come tutti i sistemi di assistenza, Honda Parking Pilot presenza dei limiti.

Affidarsi eccessivamente a questo sistema può essere causa di collisione.

Se si incontrano le seguenti situazioni durante l'utilizzo del sistema, arrestare la vettura o annullare funzionamento del sistema, quindi intervenire manualmente per evitare la situazione.

- Quando si sta per entrare in collisione con un ostacolo, un pedone o un altro veicolo.
- Quando ci si imbatte in marciapiedi, dossi o cordoli invalicabili.
- Quando si sta per entrare in un'area ad "Accesso vietato".

Proprio come per il parcheggio manuale, controllare sempre visivamente e direttamente l'area circostante.

Il sistema può essere usato nelle seguenti situazioni:

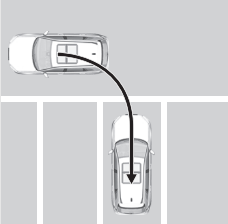
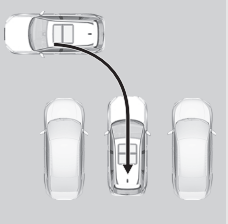
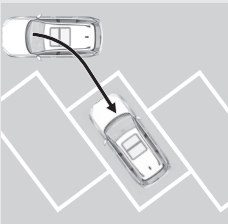
Schemi di parcheggio	Spazi di parcheggio con strisce di delimitazione	Spazi di parcheggio senza strisce di delimitazione
<p>Parcheggio in retromarcia</p>		
<p>Parcheggio angolato in retromarcia^{*1}</p>		

* 1: Lo spazio di parcheggio può essere rilevato se sono presenti tre o più linee di confine e spazi sufficienti per due o più veicoli.

▶▶ Honda Parking Pilot

⚠ATTENZIONE

Non utilizzare questo sistema nei luoghi non adatti

Non utilizzare Honda Parking Pilot sui tratti in pendenza, nelle aree di parcheggio di forma irregolare e in altri luoghi non adatti al relativo utilizzo.

❗ **Luoghi non adatti all'uso del sistema**

P. 630

Durante il funzionamento di Honda Parking Pilot, potrebbe essere emesso un segnale acustico quando si arresta/avvia il veicolo. Questa condizione è assolutamente normale.

Per le telecamere anteriore/laterali/posteriore, fare riferimento alla pagina seguente.

❗ **Posizioni e immagini delle telecamere** P. 615

Per le istruzioni sul corretto utilizzo dei sensori radar, fare riferimento alla pagina successiva.

❗ **Sensori sonar** P. 590

Quando la modalità di guida viene impostata su **RIMORCHIO**, Honda Parking Pilot si disattiva.

❗ **Interruttore modalità di guida** P. 445

Schemi di parcheggio	Spazi di parcheggio con strisce di delimitazione	Spazi di parcheggio senza strisce di delimitazione
Parcheggio in parallelo		
Uscita dal parcheggio in parallelo*1		

*1: Limitato laddove è presente un veicolo di fronte.

■ Luoghi non adatti all'uso del sistema

Honda Parking Pilot non è adatto nei luoghi in cui il veicolo può diventare instabile in fase di movimento in avanti o in retromarcia, può slittare facilmente o negli spazi di parcheggio come quelli indicati di seguito.

- È presente una pendenza.
- L'area presenta diversi dislivelli o è irregolare.
- L'area non è asfaltata o il terreno è sabbioso, ghiaioso, erboso, ecc.
- L'area è coperta da neve.
- L'area è sdruciolevole per la presenza di neve, ghiaccio, ecc.
- La corsia è stretta.
- È presente un ostacolo di fronte al veicolo.
- Lo spazio di parcheggio è curvo.
- I veicoli limitrofi sono parcheggiati fuori dalla strisce.

Parcheggio in retromarcia

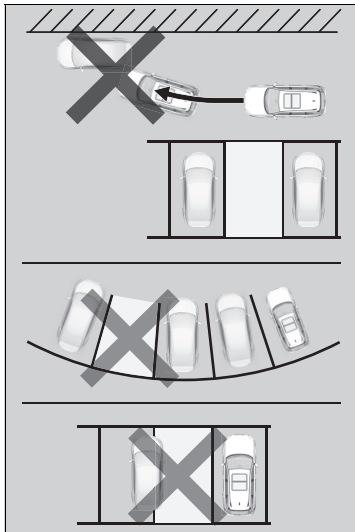

Parcheggio in parallelo

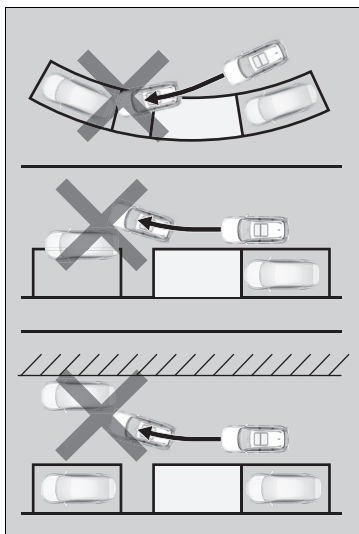

■ Come utilizzare Honda Parking Pilot

■ Come entrare in uno spazio di parcheggio

È possibile utilizzare Honda Parking Pilot per gli spazi di parcheggio con strisce di delimitazione o linee guida simili, come indicato ad esempio nelle figure seguenti.

Non è possibile parcheggiare in modo corretto se il parcheggio è troppo stretto o largo rispetto alle linee guida.

Parcheggio in retromarcia*1

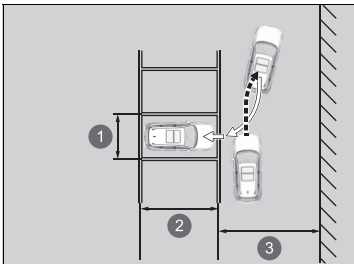

- ① Circa 2,5 m
- ② Lunghezza veicolo + circa 0,5 m o più
- ③ Larghezza corsia 5,5 m o più

*1: Se non presenti strisce di delimitazione, la distanza tra gli altri due veicoli è circa 3,2 m.

☒ Come utilizzare Honda Parking Pilot

⚠ ATTENZIONE

Prestare attenzione a non far incastrare le mani nel volante.

Il volante si aziona automaticamente.

Mentre Honda Parking Pilot è in funzione, non è possibile regolare il volume del sistema audio.

Parcheggio angolato in retromarcia

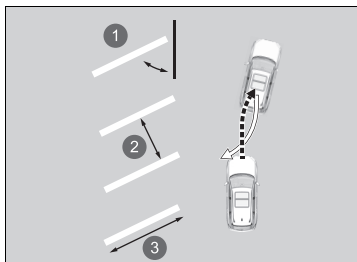

- 1 Circa 60 gradi o 45 gradi
- 2 Circa 2,5 m
- 3 Lunghezza veicolo + circa 0,5 m o più

Parcheggio in parallelo*1

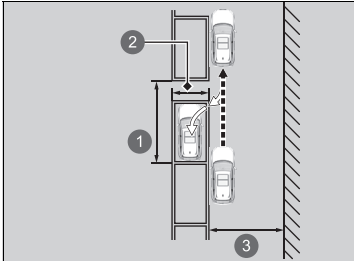

- ❶ Lunghezza veicolo + circa 1,5 m o più
- ❷ Strisce bianche circa 2,5 m
- ❸ Circa 5,5 m o più

*1: Se non presenti strisce di delimitazione, la distanza fra gli altri veicoli deve corrispondere alla lunghezza del veicolo + 1,5 m o maggiore.

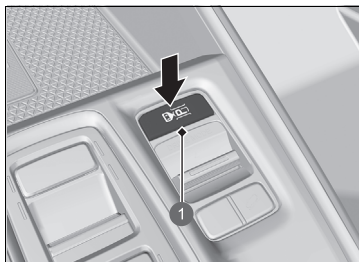

1 Interruttore Honda Parking Pilot

1. Premere l'interruttore del sistema Honda Parking Pilot per visualizzare la modalità corrispondente.

- ▶  (grigio) viene visualizzato nella parte superiore sinistra dello schermo.
- ▶ Se il sistema è in modalità di uscita, è possibile scegliere la modalità di parcheggio toccando l'icona **IN/OUT**.



- 1  (grigio)
- 2 Icona **IN/OUT**

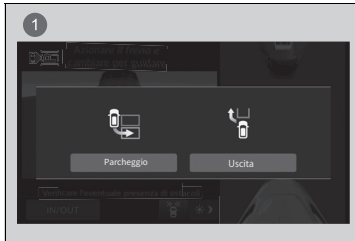

1 Display di cambio modalità

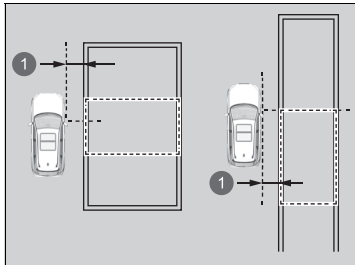

1 Circa 1 m

2. Avvicinare il veicolo allo spazio in cui si desidera parcheggiare, quindi avanzare lentamente entro 1 m dallo spazio di parcheggio fino a quando il veicolo non sia parallelo allo spazio di parcheggio.

Fermarsi quando lo spazio di parcheggio designato è evidenziato in verde sul display.

- ▶ Il sistema emette un segnale acustico quando rileva uno spazio di parcheggio.
- ▶ Il confine dello spazio di parcheggio rilevato (verde) può essere regolato in funzione della posizione del veicolo o di altre condizioni.

⌘ Come entrare in uno spazio di parcheggio

Honda Parking Pilot non può essere utilizzato se lo spazio di parcheggio rilevato non viene visualizzato.

Suggerimenti per rilevare la posizione ottimale

Spazio di parcheggio con strisce di delimitazione:

Fermarsi in modo che il sedile del conducente si trovi accanto allo spazio di parcheggio.

Spazio di parcheggio senza strisce di delimitazione:

Fermarsi in modo che il sedile del conducente si trovi dietro allo spazio di parcheggio.

Quando si seleziona lo spazio di parcheggio, verificare lo spazio dell'area.

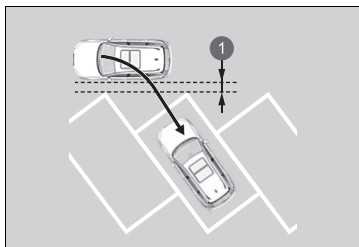

1 Circa 1 m

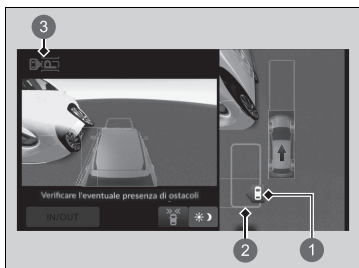

- 1 Spazio di parcheggio (verde)
- 2 Posizione ottimale (blu)
- 3  (grigio)

3. Quando il veicolo è fermo, selezionare le strisce di uno spazio di parcheggio (verde) toccando lo schermo.

- ▶ Quando viene visualizzata la schermata di selezione per il parcheggio in retromarcia o il parcheggio in parallelo, selezionare la modalità applicabile.
- ▶ Le linee selezionate di uno spazio di parcheggio (verde) saranno la posizione ottimale (blu).

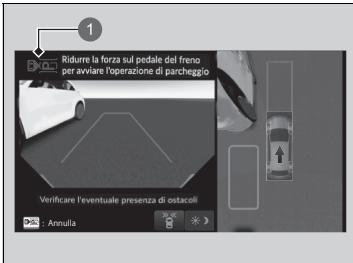

1  (blu)

4. Premere l'interruttore Honda Parking Pilot mentre si preme il pedale del freno.
 - ▶ Durante il funzionamento, il sistema emette un segnale acustico e  lampeggia in blu in alto a sinistra sul display.
 - ▶ La posizione della leva del cambio varia a seconda della direzione di spostamento del veicolo.

5. Controllare l'area circostante, la traiettoria sullo schermo e la posizione di arresto, quindi rilasciare il pedale del freno.
 - ▶ Il veicolo inizia a muoversi. Se necessario, regolare la velocità con il pedale del freno.
 - ▶ Una volta ultimata la manovra di parcheggio, il cambio passa in **P** e il freno di stazionamento si inserisce automaticamente.
 - ▶ Viene visualizzato il messaggio **Operazione di parcheggio completata**, quindi si torna alla schermata precedente.
 - ▶ Se necessario, regolare la posizione di parcheggio.
 - ▶ Dopo il parcheggio, verificare che il cambio sia in posizione **P**.

📖 Come entrare in uno spazio di parcheggio

Dopo l'attivazione del sistema, se nella traiettoria è presente un ostacolo, fermare il veicolo con il pedale del freno, premere l'interruttore Honda Parking Pilot e interrompere l'operazione.

Dopo l'avvicinamento del veicolo alla posizione ottimale, è possibile che il veicolo si sposti nuovamente per regolare la relativa posizione. Prestare attenzione all'area circostante e, se necessario, arrestare il veicolo.

È possibile interrompere l'inserimento automatico del freno di stazionamento a parcheggio ultimato.

📖 **Funzioni personalizzate** P. 362

■ Durante l'uscita da uno spazio di parcheggio in parallelo

È possibile utilizzare il sistema Honda Parking Pilot se è presente un veicolo di fronte al proprio nello spazio di parcheggio successivo.

Uscita

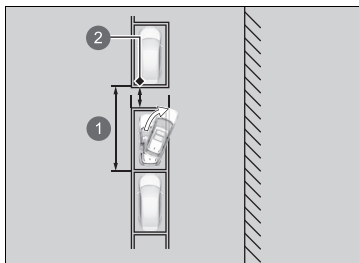

- 1 Lunghezza veicolo + circa 1,5 m o più
- 2 Distanza di circa 50 cm o più dagli altri veicoli

▶▶ Durante l'uscita da uno spazio di parcheggio in parallelo

⚠ ATTENZIONE

Prestare attenzione a non far incastrare le mani nel volante.

Il volante si aziona automaticamente.

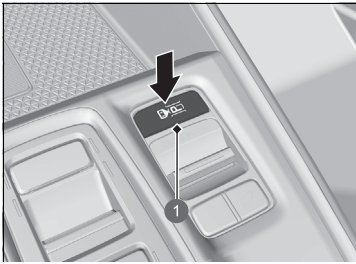

1 Interruttore Honda Parking Pilot



- 1  (grigio)
- 2 Icona **IN/OUT**
- 3 Display di cambio modalità

1. Premere l'interruttore del sistema Honda Parking Pilot per visualizzare la modalità corrispondente.

- ▶  (grigio) viene visualizzato nella parte superiore sinistra dello schermo.
- ▶ Se il sistema è in modalità di parcheggio, è possibile scegliere la modalità di uscita toccando l'icona del selettore di modalità.
- ▶ Premere il pedale del freno seguendo le istruzioni sullo schermo e portare il cambio in posizione **R**.

⌘ Durante l'uscita da uno spazio di parcheggio in parallelo

Non è possibile utilizzare la funzione di uscita se qualcuno ha parcheggiato in doppia fila di fronte al veicolo.

Non è possibile utilizzare la funzione di uscita se lo spazio tra il proprio veicolo e i veicoli davanti o dietro è estremamente ridotto o se è presente una persona o un ostacolo nel mezzo.

Anche se il sensore di parcheggio rileva una persona o un ostacolo durante l'uso della funzione di uscita, continuerà a essere operativo.

Se un veicolo in movimento si avvicina dalla parte posteriore, premere il pedale del freno e arrestare il veicolo.

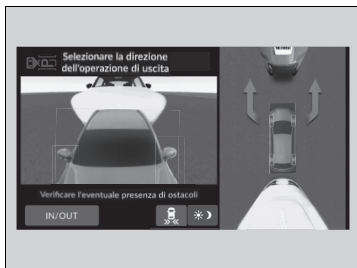

2. Toccare e selezionare la direzione di uscita sullo schermo mentre si preme il pedale del freno.
3. Premere l'interruttore Honda Parking Pilot mentre si preme il pedale del freno.
 - ▶ Durante il funzionamento, il sistema emette un segnale acustico e **P.A.** lampeggia in blu in alto a sinistra sul display.
 - ▶ La posizione della leva del cambio varia a seconda della direzione di spostamento del veicolo.
4. Con il pedale del freno premuto, disinserire il freno di stazionamento premendo l'interruttore del freno di stazionamento, quindi rilasciare il pedale del freno.
 - ▶ Il veicolo inizia a muoversi. Controllare l'area circostante e regolare la velocità mediante l'uso del pedale del freno.
 - ▶ Prestare attenzione alla situazione nella direzione di uscita.
 - ▶ Una volta giunti nel punto in cui l'assistenza di uscita termina, sullo schermo viene visualizzato il messaggio **Azionare il freno per completare l'operazione di uscita.**



1  (blu)

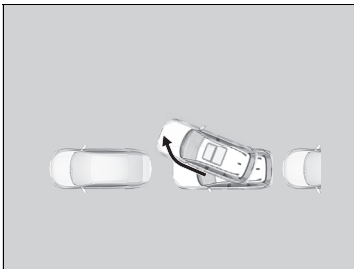

5. Seguire le istruzioni e premere il pedale del freno.

- ▶ **Operazione di uscita completata** viene visualizzato nella parte superiore sinistra dello schermo e la funzione di assistenza si arresta.
- ▶ Se il pedale del freno viene rilasciato, il veicolo si sposta lentamente in avanti. Verificare la posizione della leva del cambio e controllare manualmente il veicolo.



1 Icona Annulla

■ Disattivazione di Honda Parking Pilot

Per disattivare la funzione Parking Pilot Honda dopo l'avvio dell'assistenza al parcheggio, premere il pedale del freno per arrestare il veicolo, quindi premere l'interruttore Honda Parking Pilot. Anche se si tocca l'icona di annullamento, la funzione Honda Parking Pilot non si disattiverà.

Annullando l'operazione, si attiva un segnale acustico e sullo schermo viene visualizzato il messaggio **Operazione di parcheggio annullata/ Operazione di uscita annullata**. Premere il pedale del freno.

- ▶ Il sistema torna alla schermata precedente. Poiché il veicolo non può essere più controllato dal sistema, comincia ad avanzare lentamente se si rilascia il pedale del freno. Verificare la posizione della leva del cambio e controllare manualmente il veicolo.

Se il sistema Honda Parking Pilot è disattivato, non è possibile ripristinare l'operazione. È necessario ricominciare dall'inizio o parcheggiare il veicolo manualmente.

■ Esempi di condizioni di disattivazione

- Il conducente ha portato il cambio in posizione **P**.
- È stato inserito il freno di stazionamento.
- Sono trascorsi circa cinque minuti dall'inizio dell'operazione.
- È stato attivato il sistema di controllo della stabilità del veicolo (VSA).
- È stato disattivato il sistema VSA.
- È stato rilevato qualcosa di insolito.
- È stato attivato il controllo freni bassa velocità.
- È stato attivato l'impianto frenante a riduzione dell'impatto (CMBS).
- La velocità del veicolo è troppo alta.
- Il sistema non può funzionare per la presenza di una pendenza.
- Il veicolo non può superare un terreno irregolare.
- È presente un ostacolo nello spazio di parcheggio e il sistema, dopo l'avvio, ha determinato che lo spazio disponibile non è sufficiente.
- In caso di commutazione ripetuta.
- Quando si effettua una deviazione dalla traiettoria o quest'ultima non può essere generata.

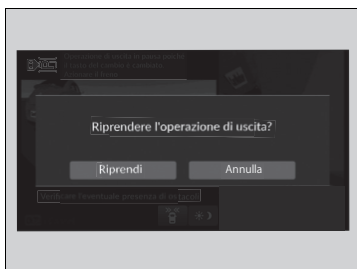

■ Arresto e riavvio del sistema Honda Parking Pilot

In caso di arresto del sistema, viene emesso un segnale acustico e visualizzato un messaggio nella parte superiore sinistra dello schermo. Arrestare il veicolo premendo il freno.

Quando è possibile ripristinare l'assistenza, **Riprendere l'operazione di parcheggio?/ Riprendere l'operazione di uscita?** viene visualizzato sullo schermo. Mentre il pedale del freno è premuto, toccare l'icona **Riprendi** sullo schermo e l'assistenza verrà ripristinata. Rilasciare il pedale del freno.

- ▶ Il veicolo inizia a muoversi. Controllare l'area circostante e regolare la velocità mediante l'uso del pedale del freno.
- ▶ Se si preme il pulsante di annullamento mentre il pedale del freno è premuto, l'assistenza termina e viene visualizzato il messaggio **Operazione di parcheggio annullata/Operazione di parcheggio annullata**.
Verificare la posizione della leva del cambio e controllare manualmente il veicolo.
- ▶ Se non è possibile ripristinare il funzionamento, sarà impossibile selezionare **Riprendi**.



■ Esempi di condizioni di arresto

- Il conducente ha slacciato la relativa cintura di sicurezza.
- Viene rilevato un pedone o un ostacolo.
- Il conducente ha premuto il pedale dell'acceleratore.
- Il conducente ha azionato il volante.
- Il conducente ha spostato il cambio in posizione **D**, **R**, **N** o **B**.
- È stata aperta una portiera del veicolo (portellone incluso).

■ Messaggi di errore

Se, durante l'uso del sistema, si è verificata la condizione seguente, il sistema potrebbe avere un problema.

Arrestare il veicolo premendo il pedale del freno, portare la leva del cambio in posizione **P** una volta e azionare manualmente il veicolo dopo essersi accertati della posizione del cambio.

- Lo schermo non viene visualizzato.
-  non lampeggia.
- Il sistema non emette alcun segnale acustico.
-  è ambra e, sullo schermo, viene visualizzato un messaggio di errore.

■ Condizioni e limiti del sistema Honda Parking Pilot

Nelle seguenti situazioni, la posizione target potrebbe essere disallineata o non rilevata, oppure il veicolo potrebbe non essere in grado di eseguire il parcheggio.

Inoltre, potrebbero verificarsi le seguenti situazioni in cui la traiettoria e la posizione di svolta potrebbero non essere generate correttamente, il sistema potrebbe rilevare eccessivamente ostacoli o altri oggetti e annullare l'operazione o il veicolo potrebbe non riuscire ad arrestarsi prima di colpire un ostacolo.

■ Condizioni ambientali

- Le strisce di delimitazione dello spazio di parcheggio sono sbiadite o sporche.
- Lo spazio di parcheggio è segnalato con una corda, blocchetti, mattoni, ecc.
- Non è presente molto contrasto tra la pavimentazione stradale e le strisce di delimitazione dello spazio di parcheggio.
- Le strisce di delimitazione dello spazio di parcheggio sono troppo spesse, sottili o corte.
- È possibile vedere solo una striscia di delimitazione del parcheggio.
- Lo spazio di parcheggio è troppo largo o stretto.
- L'area di parcheggio è troppo vicina o lontana rispetto al punto di arresto.

- La pavimentazione dell'area di parcheggio non è tutta dello stesso colore o è irregolare.
- Ci sono ombre, segni di vernice, strisce ridisegnate, ecc. simili alle strisce di delimitazione di uno spazio di parcheggio.
- Le strisce di delimitazione dello spazio di parcheggio sono difficili da individuare, ad esempio quando si parcheggia durante le ore notturne o in parcheggi interni e scarsamente illuminati.
- La luce del sole o di altro tipo viene riflessa da parte o da tutta la pavimentazione stradale a causa del rivestimento, ecc.
- La luce del sole, ad esempio all'alba o al tramonto, entra direttamente o indirettamente nella telecamera.
- È difficile individuare le strisce di delimitazione per la presenza di neve ammassata, sostanze per lo scioglimento della neve, ecc.
- Le ombre di oggetti adiacenti (alberi, edifici, corrimano, veicoli, ecc.) sono parallele al veicolo da parcheggiare o allo spazio di parcheggio.
- Sono presenti fori, scanalature, dirupi o sporgenze.
- Nelle vicinanze, sono presenti altri veicoli dotati di sensori sonar o di altri oggetti che emettono onde a ultrasuoni.
- Guida in condizioni atmosferiche avverse (pioggia, nebbia, neve, ecc.).
- Quando forme simili, come ad esempio più infissi di finestre, sono allineate nell'edificio.
- Dossi artificiali, fermi ruota o altre strutture utilizzate nelle aree di parcheggio a pagamento.

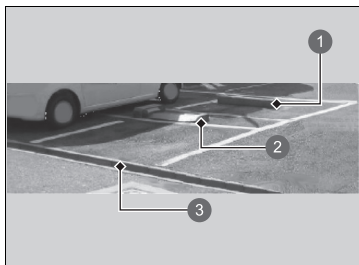

- ① Fermo ruota
- ② Dosso artificiale di parcheggi a pagamento
- ③ Dislivello

■ Condizioni del veicolo

- Il veicolo viene arrestato angolarmente rispetto allo spazio di parcheggio.
- La parte anteriore della telecamera è coperta da sporcizia, nebbia, pioggia, fango, neve bagnata, guarnizioni, accessori, adesivi o pellicola della lente della telecamera.
- I sensori sonar sono sporchi (ricoperto di neve, acqua, fango, ecc.).
- I sensori sonar sono danneggiati a rivolti nella direzione sbagliata.
- Il veicolo è troppo caldo o freddo.
- Il veicolo è inclinato a causa della presenza di bagagli pesanti nel bagagliaio o sui sedili posteriori.
- Condizione anomala di un cerchio o di uno pneumatico (dimensione errata, struttura o dimensioni diverse, pressione di gonfiaggio inadeguata, ecc.).
- Il veicolo sta trainando un rimorchio.

■ Condizioni degli ostacoli

- Ostacoli che non riflettono correttamente le onde sonore, come ad esempio persone, neve, tessuto, spugne, ecc.
- Ostacoli sottili quali recinzioni, catene, biciclette, segnali stradali, ecc.
- Ostacoli corti o di piccole dimensioni.
- Marciapiedi, cordoli, dislivelli e altri ostacoli attaccati al pavimento.
- Ostacoli immediatamente davanti al paraurti.
- Ostacoli come pareti non perpendicolari al suolo.
- Oggetti in movimento od ostacoli che si palesano immediatamente sulla strada.
- Montante inclinato o parete sporge da una posizione alta.
- Ostacoli di forma speciale, inclusi altri veicoli.
- L'altro veicolo è stretto.
- La distanza da terra è elevata perché l'altro veicolo è estremamente basso.
- Ostacoli sul lato del veicolo.
- Ostacoli, compresi gli altri veicoli, troppo vicini o lontani dal veicolo.
- Il veicolo si sta avvicinando all'ostacolo da una traiettoria angolare.

Informazioni sul carburante

■ Carburante consigliato

Benzina/gasohol conforme alla norma EN 228

Benzina super verde/gasohol fino a E10 (90% benzina e 10% di etanolo) con numero di ottano pari o superiore a 95

Il veicolo è progettato per operare con benzina verde con un numero di ottano pari a 95 o superiore.

Se questo numero di ottano non è disponibile, è possibile utilizzare temporaneamente benzina verde con un numero di ottano pari a 91 o superiore.

L'uso di benzina verde standard può causare un rumore metallico di battito nel motore e una riduzione delle prestazioni del motore. L'uso prolungato di benzina verde standard può causare danni al motore.

■ Capacità del serbatoio carburante: 46,5 L

■ Detergente motore

La qualità del carburante varia in base all'area geografica. Aggiungere un detergente per iniettori originale in base alle istruzioni relative a tempo e distanza riportate nella tabella di manutenzione.

Utilizzare un detergente per iniettori originale Honda. Se non disponibile, utilizzare invece un detergente a base di PEA (polieterammina).

L'uso regolare del detergente per iniettori può essere necessario in paesi o regioni senza una tabella di manutenzione. Contattare la concessionaria per maggiori informazioni.

» Informazioni sul carburante

AVVISO

L'uso di benzina contenente piombo comporta i seguenti rischi:

- Danni al sistema di scarico compreso il convertitore catalitico
- Danni al motore e al sistema di alimentazione carburante
- Effetti negativi sul motore e sugli altri sistemi

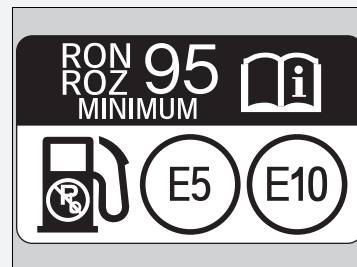

Carburanti ossigenati

I carburanti ossigenati sono miscelati con benzina ed etanolo o altri composti. Il veicolo è progettato per funzionare anche con carburanti ossigenati contenenti fino al 10% in volume di etanolo e fino al 22% in volume di ETBE, in base agli standard EN 228. Per ulteriori informazioni, contattare la concessionaria.

Rifornimento di carburante



- 1 Pulsante di sblocco sportello bocchettone di rifornimento carburante

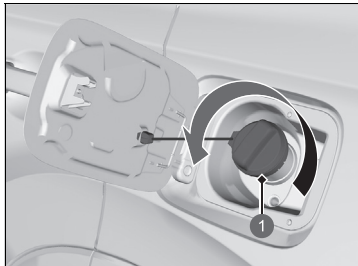

- 1 Tappo

1. Arrestare il veicolo con la pompa della stazione di servizio sul lato posteriore sinistro del veicolo.
2. Portare la trasmissione in **P**.
3. Disinserire il sistema di alimentazione.
4. Premere il pulsante di sblocco sportello bocchettone di rifornimento carburante.
 - **Si prega di attendere** viene visualizzato per qualche secondo sull'interfaccia informazioni del conducente.
5. Quando il messaggio passa a **Pronto**, lo sportello del bocchettone di rifornimento carburante si apre automaticamente.
 - È ora possibile svitare il tappo del carburante e avviare il rifornimento.
6. Svitare lentamente il tappo del serbatoio carburante. Sfiatare l'eventuale aria presente, quindi ruotare la manopola lentamente per aprire il tappo di rifornimento carburante.

►► Rifornimento di carburante

⚠ ATTENZIONE

La benzina è altamente infiammabile ed esplosiva. Quando la si maneggia può provocare gravi ustioni o lesioni.

- Spegnerne il sistema di alimentazione e tenere lontane fonti di calore, scintille o fiamme.
- Maneggiare il carburante solo all'aria aperta.
- Pulire immediatamente eventuali versamenti.

⚠ AVVERTENZA

L'erogatore del carburante si ferma automaticamente per lasciare spazio nel serbatoio affinché il carburante possa espandersi al variare della temperatura.

Non riempire ulteriormente il serbatoio dopo l'arresto automatico dell'erogatore del carburante. Il carburante aggiuntivo può determinare il superamento della capacità massima del serbatoio e causare una fuoriuscita.

Questo veicolo è dotato di un impianto di alimentazione pressurizzato.

Quando la pressione del vapore emanato dal carburante all'interno del serbatoio carburante è elevata, sono necessari circa 15 secondi affinché il veicolo sfiati il serbatoio carburante. Una volta scaricata la pressione, l'interfaccia informazioni del conducente passa da **Si prega di attendere** a **Pronto**.

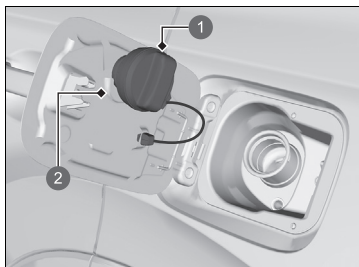

- 1 Tappo
- 2 Supporto

7. Posizionare il tappo del serbatoio carburante nel supporto.
8. Inserire a fondo l'erogatore del carburante.
 - Quando il serbatoio è pieno, l'erogatore del carburante si disattiva automaticamente. In questo modo viene lasciato dello spazio nel serbatoio per l'eventuale espansione del carburante dovuta alla variazione della temperatura.
9. Dopo il rifornimento, rimontare il tappo del serbatoio carburante e serrarlo fino a quando non si percepisce almeno uno scatto.
 - Chiudere manualmente lo sportello bocchettone di rifornimento carburante.

►► Rifornimento di carburante

Se lo sportello del bocchettone di rifornimento carburante non si apre dopo aver premuto il pulsante, anche dopo che il display passa a **Pronto**, è possibile aprire manualmente lo sportello.

❗ **Se non è possibile aprire lo sportello bocchettone di rifornimento carburante**
P. 768

Una valvola interna si chiude automaticamente dopo 30 minuti dal momento in cui si preme il pulsante di sblocco dello sportello del bocchettone di rifornimento carburante. In questo caso, non continuare a rifornire carburante poiché il carburante potrebbe fuoriuscire.

Quando lo sportello del bocchettone di rifornimento carburante si apre automaticamente, si apre anche una valvola di sfiato nell'impianto di alimentazione per consentire la fuoriuscita dell'aria e dei vapori spostati dal carburante. Tuttavia, questa valvola si chiude automaticamente, se il rifornimento non viene completato entro 30 minuti. In questo caso, reinstallare il tappo del carburante, chiudere lo sportello del bocchettone di rifornimento carburante, quindi ripetere le operazioni descritte di seguito per riavviare il sistema.

Prima della carica

Controllare i seguenti elementi prima di iniziare a caricare il veicolo.

Lista di controllo per la sicurezza

- Assicurarsi di collegare il cavo di ricarica direttamente alla presa a muro destinata alla carica del veicolo.
 - ▶ Non utilizzare prolunghe, adattatori o prese multiple tra il cavo di ricarica e la presa.
- Assicurarsi che il cavo di ricarica sia completamente srotolato prima dell'uso.
- Assicurarsi che la scatola di comando, il connettore di carica e il cavo di carica siano privi di danni, comprese crepe o sfilacciature.
 - ▶ Se si rilevano danni ai dispositivi, rivolgersi a una concessionaria autorizzata.
- Assicurarsi che il connettore di carica e la presa siano puliti.
 - ▶ Se si rileva la presenza di contaminazione o corpi estranei nel connettore o nella presa, rivolgersi a una concessionaria autorizzata.
- Assicurarsi che il cavo di ricarica sia asciutto.
 - ▶ Verificare che non vi sia acqua nelle immediate vicinanze e che le mani siano asciutte.

Nota: La presa deve essere in buone condizioni. Una presa usurata o danneggiata non garantirà un contatto ottimale con la spina. Assicurarsi che la spina sia completamente inserita e non fuoriesca dalla presa dopo l'installazione. Un collegamento allentato causerà un accumulo di calore all'interno della spina e la danneggerà.

» In ricarica

ATTENZIONE

La carica della batteria ad alta tensione nelle seguenti condizioni è una potenziale fonte di scosse elettriche e incendi, con conseguenti lesioni gravi o letali:

- Carica della batteria durante un temporale.
- Utilizzo del cavo di ricarica in prossimità dell'acqua o manipolazione con le mani bagnate.
- Utilizzo di un caricabatteria, il cui cavo è rotto, lesionato, lacerato o danneggiato.

Non caricare mai il veicolo nelle situazioni suddette.

Quando il sistema di riscaldamento della batteria è attivato, la carica della batteria potrebbe richiedere più tempo.

Quando la batteria da 12 V è scollegata, la carica del veicolo non è possibile. Dopo aver ricollegato la batteria da 12 Volt, attivare il sistema di alimentazione, quindi disattivarlo.

Verificare che la carica sia possibile.

» **Inserimento dell'alimentazione** P. 428

Carica della batteria ad alta tensione con un caricabatterie CA

Caricare la batteria ad alta tensione utilizzando il caricabatteria CA da 230 V (32 A).

Carica con	Tempo di ricarica completa suggerito*1
CA 230 V (32 A)	2,5 ore

*1: Il tempo di carica dipende da condizioni quali l'autonomia residua della batteria e la temperatura ambiente.

Il tempo di ricarica completa suggerito in questa tabella indica le ore che potrebbero essere necessarie per caricare completamente la batteria ad alta tensione.

►► In ricarica

ATTENZIONE

L'uso di un caricabatterie danneggiato o modificato può provocare scosse elettriche o un incendio, con conseguenti lesioni gravi o letali.

Non smontare o modificare il caricabatterie. Se il caricabatterie si danneggia, smettere di utilizzarlo e rivolgersi a una concessionaria autorizzata.

AVVISO

Non caricare il veicolo se coperto da un telo copriauto. Ciò potrebbe provocare anomalie e danneggiare il veicolo o i componenti di ricarica.

Prima dell'uso, controllare la spina del cavo di ricarica, il connettore di carica e la presa di carica del veicolo. Se la spina o il connettore presenta contaminazioni di sporcizia o di altro tipo, prima dell'uso, pulirli con un panno pulito e asciutto. Non pulire la parte metallica della presa e del connettore di carica. Inoltre, se non è possibile pulire la spina o il connettore, se la presa è sporca o se sono presenti segni di danni o corrosione, portare il cavo di ricarica e il veicolo in una concessionaria autorizzata per l'ispezione e le eventuali riparazioni.

☒ In ricarica

Prima di utilizzare il cavo di ricarica del veicolo, controllare che non presenti danni come ad esempio graffi, lesioni o lacerazioni. Se è danneggiato, non utilizzare il cavo di ricarica; al contrario, rivolgersi a una concessionaria autorizzata per l'ispezione.

In caso di blackout o di interruzione dell'energia elettrica durante la carica del veicolo, il veicolo riprenderà automaticamente la carica una volta ripristinata l'alimentazione.

Per evitare di danneggiare il caricabatteria, adottare le seguenti precauzioni:

- Non colpire i componenti del connettore di carica con oggetti rigidi né farli cadere a terra.
- Non tirare, attorcigliare, aggrovigliare, trascinare o calpestare il cavo di ricarica.
- Non utilizzare o conservare in prossimità di fonti di calore.
- Non esporre a liquidi né utilizzare sostanze chimiche aggressive per pulire.

Durante la ricarica, è possibile che la radio non emetta alcun suono per la presenza di interferenze elettromagnetiche.

■ Procedura di carica (CA 230 V)

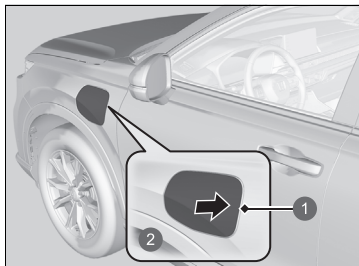

- 1 Sportello di carica
- 2 Premere

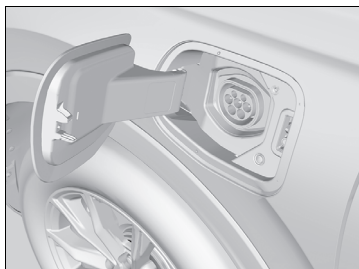

1. Portare il cambio in posizione **P** e disinserire il sistema di alimentazione.
 - Assicurarsi che il sistema di alimentazione sia disinserito.
2. Sbloccare la portiera lato guida.
 - Lo sportello di ricarica sul lato esterno del veicolo si sblocca.
3. Premere e rilasciare l'area indicata dalla freccia per sganciare lo sportello di ricarica. Si sentirà un clic e il coperchio si aprirà leggermente.
4. Tirare manualmente lo sportello di ricarica in posizione completamente aperta.

▣ Procedura di carica (CA 230 V)

L'apparecchiatura di carica con il seguente identificativo è compatibile con la carica CA.

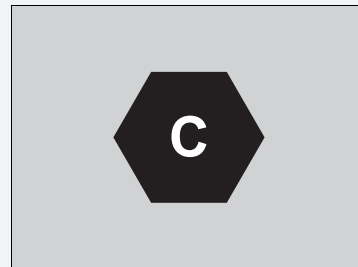

Si consiglia di utilizzare un caricabatterie CA da 230 V originale Honda (venduto separatamente). Rivolgersi a una concessionaria Honda per ulteriori dettagli sull'acquisto o sull'utilizzo di un cavo di ricarica.

Se le portiere sono bloccate, lo sportello di carica non può essere aperto a meno che non si abbia con sé il telecomando.

Il caricabatterie da 230 V richiede un circuito dedicato e adeguatamente collegato a massa protetto da un dispositivo di protezione da sovracorrente da 32 A o superiore (interruttore di circuito). Per ulteriori informazioni, rivolgersi a una concessionaria autorizzata.

Per caricare il veicolo, si consiglia di utilizzare una presa protetta GFCI (interruttore di circuito con dispersione verso terra). Seguire le istruzioni di installazione del produttore del GFCI o rivolgersi a un elettricista se non si è sicuri dei requisiti di installazione.

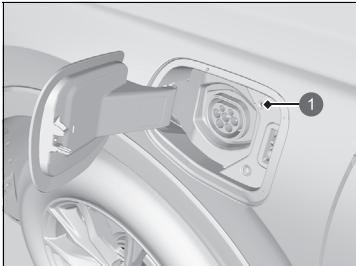

1 Spia di ricarica

5. Allineare e inserire il connettore di carica nella presa del veicolo.
- La spia di ricarica (bianca) smette di lampeggiare e passa al lampeggiamento rapido (blu) quando la carica viene avviata.

☒ Procedura di carica (CA 230 V)

Quando il timer di ricarica è impostato, la batteria ad alta tensione potrebbe non essere caricata nonostante il connettore di carica sia correttamente collegato alla presa del veicolo.

- La batteria ad alta tensione può essere caricata staccando e reinserendo il connettore di carica.

Seguire le istruzioni e le precauzioni di sicurezza fornite con l'apparecchiatura di ricarica CA.

Dopo aver collegato il connettore di carica, tirarlo lentamente verso l'esterno per assicurarsi che non possa staccarsi e verificare che sia saldamente in posizione.

- Collegare il connettore di carica alla presa perpendicolarmente e senza inclinazioni.
- Non spostare il connettore di carica verso l'alto e verso il basso durante il collegamento.

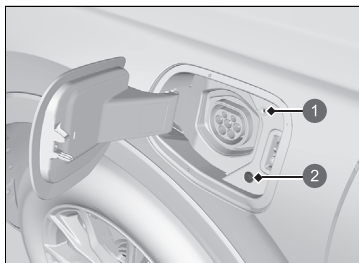

- ① Spia di ricarica
- ② Pulsante di sblocco

■ Al termine della carica

Premere il pulsante di sblocco per sganciare il connettore di carica dalla presa.

La spia di ricarica (blu) si arresta una volta completata la ricarica.

Dopo circa 15 secondi, l'indicatore di ricarica si spegne.

☞ Procedura di carica (CA 230 V)

La velocità di carica rallenta verso il completamento della carica della batteria.

Se si scollega il connettore di carica dalla presa, la carica viene automaticamente annullata.

Il connettore di carica può essere sganciato quando le portiere sono sbloccate.

Se le portiere sono bloccate, il connettore di carica non può essere sganciato a meno che non si abbia con sé il telecomando.

Se il connettore di carica non viene sganciato entro 30 secondi dallo sbloccaggio delle portiere, si rimbocca automaticamente.

Se il connettore di carica non si sgancia, non forzarlo e attenersi alla procedura indicata nella pagina seguente.

☒ **Se non è possibile sganciare il connettore di carica** P. 770

■ Spia di ricarica sul lato del veicolo

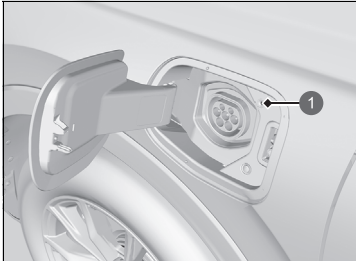

1 Spia di ricarica

Mostra lo stato di carica della batteria ad alta tensione.

Stato delle spie di ricarica	Spiegazione
Lampeggia (bianco)	<ul style="list-style-type: none"> • Il caricabatterie è pronto per caricare la batteria. • La carica è programmata per avviarsi mediante il timer. • Il timer di ricarica è stato impostato.
Lampeggia velocemente (blu)	<ul style="list-style-type: none"> • La batteria è sotto carica.
Rimane accesa (blu)	<ul style="list-style-type: none"> • L'operazione di carica è terminata.
Lampeggia una volta (blu)	<ul style="list-style-type: none"> • La batteria è stata completamente ricaricata e sono stati attivati sistemi come il sistema di riscaldamento della batteria.
Lampeggia (rosso)	<ul style="list-style-type: none"> • È presente un problema nel sistema di carica. <ul style="list-style-type: none"> ► L'operazione di carica non si avvia.
Rimane accesa (rosso)	<ul style="list-style-type: none"> • Connettore di carica non inserito correttamente. <ul style="list-style-type: none"> ► Quando si collega il cavo di carica al veicolo, inserire il connettore fino a toccare la parte posteriore in modo che non si inclini.
Rimane accesa (bianco)	<ul style="list-style-type: none"> • Il pulsante di arresto del caricabatterie viene premuto. • La ricarica viene interrotta dal timer del caricabatterie.

Utilizzo di un timer

È possibile impostare il timer per la carica della batteria ad alta tensione utilizzando la schermata audio/informazioni.

Quando il connettore di carica è collegato al veicolo, il veicolo inizia a caricarsi ad eccezione dell'ora pianificata.

► **Impostazione del programma di non carica** P. 355

Impostazioni sulla schermata audio/informazioni

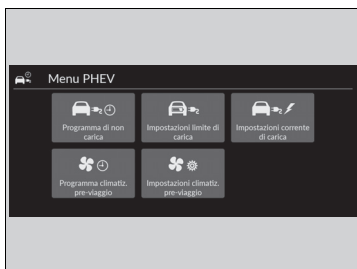

1. Selezionare **Menu PHEV**, quindi selezionare **Programma di non carica**.

► Non è possibile impostare il **Programma di non carica** se non si dispone del GPS dopo il ricollegamento della batteria da 12 volt. Spostarsi in un ambiente con comunicazione appropriata e impostare nuovamente la pianificazione.

2. Selezionare **Programma 1** o **Programma 2**.

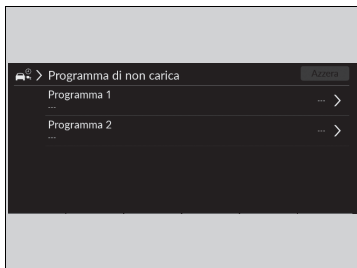

Utilizzo di un timer

La programmazione del timer di attesa carica è applicabile solo alla ricarica CA da 230 V.

Anche durante l'intervallo di tempo configurato tramite l'impostazione **Programma di non carica**, la batteria potrebbe non essere caricata a sufficienza se viene attivato uno dei sistemi seguenti.

- Sistema di riscaldamento della batteria
- Pre-climatizzatore aria

Impostazioni sulla schermata audio/informazioni

ATTIVO/DISATTIVO: Consente di selezionare se abilitare o disabilitare il programma.

Periodo di tempo: La batteria viene caricata tranne nel momento in cui l'avviamento della carica non è stato designato.

Giorno: La batteria viene caricata tranne nel momento in cui l'avviamento della carica non è stato designato.

Posizione: Selezionare **Casa** o **Ovunque**.

► È possibile selezionare **Casa** quando il veicolo viene caricato nelle vicinanze di casa.

► **Ovunque** sarà selezionato quando la posizione di casa non è registrata.

Se nel sistema di navigazione non viene impostata la Posizione Casa, l'impostazione predefinita sarà **Ovunque**.

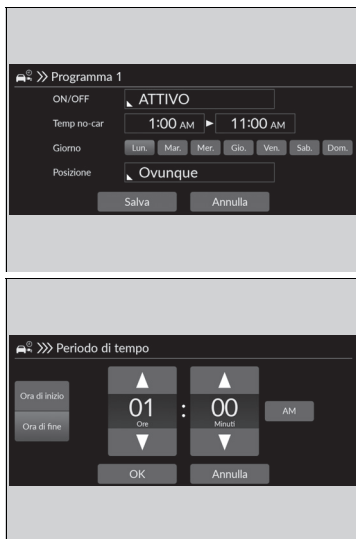

3. Selezionare **ATTIVO** o **DISATTIVO**, quindi selezionare le impostazioni per tutti gli elementi in ordine a partire dall'alto.
4. Selezionare **Salva**.

Impostazione di carica massima

È possibile utilizzare la schermata audio/informazioni per modificare il limite di carica massima della batteria ad alta tensione quando si utilizza l'apparecchiatura di carica CA da 230 V.

➤ **Impostazioni limite di carica** P. 356

Se la stazione di ricarica si trova in collina, non è necessario caricare completamente il veicolo presso la stazione. Questo perché è possibile immagazzinare energia elettrica aggiuntiva nella batteria ad alta tensione poiché il motore agisce da generatore elettrico quando si percorre il tratto in discesa.

Impostazioni sulla schermata audio/informazioni

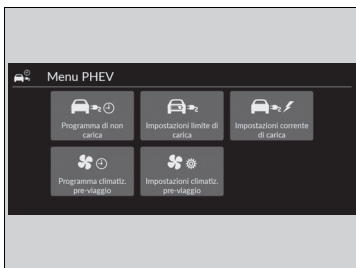

1. Selezionare **Menu PHEV**.
2. Selezionare **Impostazioni limite di carica**.

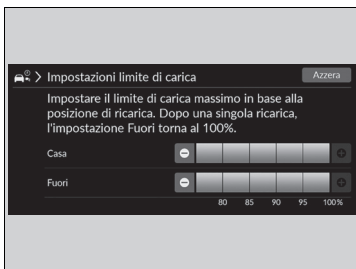

3. Selezionare **Casa** o **Fuori**.
 - È possibile impostare la carica massima in base al luogo in cui si trova il veicolo durante la ricarica.
 - Casa:** La posizione impostata come casa
 - Fuori:** Qualsiasi altra posizione
4. Scegliere la quantità di carica preferita.

Impostazioni sulla schermata audio/informazioni

Per eseguire la ricarica con la quantità di carica impostata in **Casa**, è necessario registrare la posizione di casa con il sistema di navigazione.

Se la Posizione Casa non è impostata nel sistema di navigazione, è possibile personalizzare solo l'impostazione **Fuori**.

Impostazioni corrente di carica

È possibile utilizzare la schermata audio/informazioni per modificare la corrente di carica della batteria ad alta tensione quando si utilizza l'apparecchiatura di carica CA da 230 V.

- ▶ È possibile evitare che l'interruttore scatti durante la ricarica a casa o quando si è fuori casa.

📖 **Impostazioni corrente di carica** P. 356

■ Impostazioni sulla schermata audio/informazioni

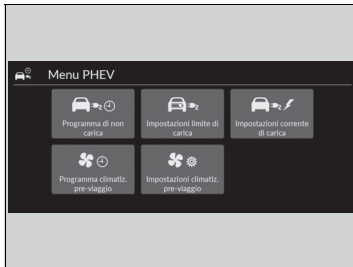

1. Selezionare **Menu PHEV**.
2. Selezionare **Impostazioni corrente di carica**.

📖 Impostazioni sulla schermata audio/informazioni

Le impostazioni della corrente di carica sono applicabili solo alla ricarica CA a 230 V.

3. Selezionare Casa o Fuori.

► È possibile configurare l'impostazione della corrente di carica in base a dove si sta caricando il veicolo.

4. Scegliere la corrente di carica preferita.

Schermata Audio/Informazioni	Carica con		Tempo di ricarica completa suggerito* ¹
	Alto	In caso di 32 A	2,5 ore
	Tra Alto e Basso	In caso di 19 A	5 ore
	Basso	In caso di 6 A	17 ore

*1: Il tempo di carica dipende da condizioni quali l'autonomia residua della batteria e la temperatura ambiente.

- ① **Casa:** La posizione impostata come casa
 - È necessario registrare la posizione di casa con il sistema di navigazione.
- ② **Fuori:** Qualsiasi altra posizione
- ③ **Alto:** Valore massimo (fino a 32 A)
- ④ **Tra Alto e Basso:** Valore intermedio tra valore massimo e 6 A. (Ad esempio, se il valore massimo è 32 A e il valore minimo è 6 A, il valore intermedio sarà 19 A.)
- ⑤ **Basso:** 6 A

Batteria ad alta tensione

La batteria ad alta tensione si scarica gradualmente anche quando il veicolo non è in uso. Di conseguenza, se il veicolo è parcheggiato per un periodo di tempo prolungato, il livello di carica della batteria potrebbe essere basso. Mantenere il veicolo con il livello di carica della batteria basso può ridurre la durata della batteria. Per mantenere la batteria a un livello ottimale mentre il veicolo non è in uso, ricaricarla almeno una volta ogni tre mesi. La durata della batteria ad alta tensione può essere influenzata anche dalla temperatura ambiente. In particolare, quando la temperatura esterna è bassa, l'autonomia in elettrico del veicolo può essere ridotta ed è necessario un tempo di carica della batteria più lungo. Inoltre, parcheggiare il veicolo in ambienti estremamente caldi o freddi può accelerare lo scaricamento della batteria. Per prolungare la durata della batteria, si raccomanda di caricarla prima di guidare.

■ Sistema di riscaldamento della batteria

Quando la temperatura esterna è bassa, il sistema utilizza l'elettricità proveniente dal dispositivo di carica o dalla batteria ad alta tensione per evitare che la temperatura della batteria ad alta tensione scenda, garantendo al contempo le funzionalità di guida e la possibilità di inserire il sistema di alimentazione. Quando il veicolo viene lasciato scollegato o non viene utilizzato per quattro giorni o più mentre è collegato alla presa, questo sistema utilizza l'elettricità proveniente dalla batteria ad alta tensione. Ciò potrebbe causare un esaurimento della carica residua della batteria, con conseguente ricarica della batteria.

⌘ Batteria ad alta tensione

La batteria ad alta tensione si scarica nel tempo e, in alcune condizioni, si scarica più velocemente. Quando la durata della batteria si riduce, il campo di utilizzo del veicolo varia di conseguenza.

Fare attenzione a non far scaricare eccessivamente la batteria ad alta tensione. Se il livello di carica della batteria scende quasi a zero, sarà impossibile inserire il sistema di alimentazione.

⌘ Sistema di riscaldamento della batteria

Se la temperatura della batteria ad alta tensione scende a -30°C o meno, il sistema di alimentazione non si avvierà. Se il sistema di riscaldamento è in funzione, attendere che la batteria ad alta tensione si riscaldi. Se non è in funzione, spostare il veicolo in un luogo più caldo.

Si consiglia di configurare l'impostazione **Programma di non carica** su **DISATTIVO** e di collegare il veicolo alla presa quando si prevede che non verrà utilizzato per quattro giorni o più.

➤ **Utilizzo di un timer** P. 662

Poiché il sistema non si attiva quando la batteria da 12 volt è rimossa, si sconsiglia di rimuovere la batteria da 12 volt.

Miglioramento del risparmio di carburante e riduzioni delle emissioni di CO₂

Il risparmio di carburante e la riduzione delle emissioni di CO₂ dipendono da diversi fattori, tra cui le condizioni di guida, il peso del carico, i tempi di permanenza con il motore al minimo, lo stile di guida e le condizioni del veicolo. In base a questi e ad altri fattori, potrebbe non essere possibile ottenere il risparmio carburante stimato.

Manutenzione e risparmio del consumo di carburante

È possibile ottimizzare il risparmio del consumo di carburante grazie alla manutenzione appropriata del veicolo.

Seguire la tabella di manutenzione e, se necessario, consultare il libretto di garanzia.

Per i veicoli senza sistema promemoria manutenzione, seguire la tabella di manutenzione.

📄 **Tabella di manutenzione*** P. 679

- Utilizzare olio motore con la viscosità consigliata.

📄 **Olio motore raccomandato** P. 687

- Mantenere la pressione degli pneumatici specificata.
- Non caricare eccessivamente il veicolo.
- Mantenere il veicolo pulito. Un accumulo di neve o fango sul sottoscocca del veicolo comporta un aumento del peso e una maggiore resistenza al vento.

📄 Miglioramento del risparmio di carburante e riduzioni delle emissioni di CO₂

Il calcolo diretto è il metodo consigliato per determinare il consumo effettivo del carburante durante la guida.

$$\begin{array}{|c|} \hline 100 \\ \hline \end{array} \times \begin{array}{|c|} \hline \text{Litri di} \\ \text{carburante} \\ \hline \end{array} \div \begin{array}{|c|} \hline \text{Km percorsi} \\ \hline \end{array} = \begin{array}{|c|} \hline \text{L per} \\ \text{100 km} \\ \hline \end{array}$$

$$\begin{array}{|c|} \hline \text{Miglia} \\ \text{percorse} \\ \hline \end{array} \div \begin{array}{|c|} \hline \text{Galloni di} \\ \text{carburante} \\ \hline \end{array} = \begin{array}{|c|} \hline \text{Miglia per} \\ \text{gallone} \\ \hline \end{array}$$

Manutenzione

In questo capitolo vengono descritti gli interventi di manutenzione di base.



Prima di effettuare la manutenzione

Ispezione e manutenzione.....	670
Sicurezza durante la manutenzione.....	671
Componenti e liquidi utilizzati negli interventi di manutenzione.....	672
Informazioni sul servizio di manutenzione ...	673

Sistema promemoria di manutenzione* 674

Tabella di manutenzione* 679

Manutenzione sotto il cofano motore

Voci di manutenzione sotto il cofano motore...	684
Apertura del cofano	685
Olio motore raccomandato	687
Controllo dell'olio	689

Aggiunta di olio motore..... 690

Liquido di raffreddamento motore 691

Liquido di raffreddamento della batteria ad alta tensione694

Liquido del cambio 695 |

Liquido freni 696 |

Rifornimento del liquido lavacrystalli 697

Filtro carburante 697 |

Azzeramento del promemoria di controllo
del livello dell'olio 697 |

Sostituzione delle lampadine 698 |

Controllo e manutenzione delle spazzole tergilavatergisti.....701

Controllo e manutenzione degli pneumatici

Controllo degli pneumatici..... 705

Indicatori di usura.....706

Durata degli pneumatici 706 |

Sostituzione di pneumatico e ruota..... 707

Rotazione pneumatici 708 |

Dispositivi di trazione da neve.....709

Batteria 12 Volt.....710

Procedure ordinarie sul telecomando

Sostituzione della batteria del telecomando716

Manutenzione del sistema di climatizzazione 718

Pulizia

Cura dell'abitacolo 721 |

Cura degli esterni 724 |

Accessori e modifiche.....728

* Non disponibile su tutti i modelli

669

Ispezione e manutenzione

Per mantenere il veicolo in condizioni ottimali e per garantire la sicurezza, effettuare tutte le operazioni di ispezione e manutenzione elencate. Se si notano anomalie, ad esempio rumorosità, odori, liquido freni insufficiente, residui di olio sul terreno e così via, richiedere a una concessionaria di effettuare un'ispezione. Fare riferimento alle informazioni sull'assistenza disponibili per il veicolo/tabella di manutenzione riportata nel presente manuale utente per informazioni dettagliate sulla manutenzione e sulle ispezioni.

➤ **Tabella di manutenzione*** P. 679

Tipi di ispezione e manutenzione

■ Controlli di routine

Effettuare le ispezioni prima di partire per lunghi viaggi, quando si lava il veicolo o si esegue il rifornimento.

■ Ispezioni periodiche

- Controllare mensilmente il livello del liquido freni.
 - **Liquido freni** P. 696
- Controllare mensilmente la pressione pneumatici. Verificare la presenza di usura e corpi estranei sul battistrada.
 - **Controllo e manutenzione degli pneumatici** P. 705
- Controllare mensilmente il funzionamento delle luci esterne.
 - **Sostituzione delle lampadine** P. 698
- Controllare ogni sei mesi lo stato delle spazzole tergicristalli.
 - **Controllo e manutenzione delle spazzole tergicristalli** P. 701

Sicurezza durante la manutenzione

Di seguito sono elencate alcune delle precauzioni di sicurezza più importanti. Tuttavia, queste avvertenze non possono includere tutti i pericoli possibili a cui si può andare incontro effettuando procedure di manutenzione. Spetta all'utente decidere se eseguire o meno un determinato intervento.

Sicurezza durante la manutenzione

- Per ridurre al minimo il rischio di incendio o esplosione, tenere sigarette, scintille e fiamme libere lontano dalla batteria da 12 Volt, da tutto il sistema ad alta tensione e da tutti i componenti del sistema di alimentazione carburante.
- Non lasciare mai stracci, panni o altri oggetti infiammabili sotto il cofano.
 - Il calore generato dal motore e dagli scarichi può infiammarli e provocare un incendio.
- Per pulire i componenti, non utilizzare benzina, ma uno sgrassatore o un detergente per componenti.
- Indossare occhiali e indumenti di protezione quando si interviene sulla batteria da 12 Volt o si utilizza un sistema di aria compressa.
- Lo scarico del motore contiene monossido di carbonio, una sostanza nociva che può avere effetti letali.
 - Azionare il motore esclusivamente in presenza di una ventilazione sufficiente.

⚠ Sicurezza durante la manutenzione

⚠ ATTENZIONE

Una scorretta manutenzione del veicolo o la mancata risoluzione di un problema prima della guida può causare incidenti con rischio di gravi lesioni o morte.

Seguire sempre le raccomandazioni e attenersi ai programmi di ispezione e manutenzione contenuti nel presente manuale utente/ informazioni sull'assistenza disponibili per il veicolo.

⚠ ATTENZIONE

La mancata osservanza delle istruzioni e delle precauzioni di manutenzione può causare lesioni personali gravi o la morte.

Attenersi sempre alle procedure e alle precauzioni descritte in questo manuale utente.

■ Sicurezza del veicolo

- Il veicolo deve essere fermo.
 - Accertarsi che il veicolo sia parcheggiato in piano, che il freno di stazionamento sia inserito e che il sistema di alimentazione sia disattivato.
- Assicurarsi che la ventola del radiatore sia ferma prima di ispezionare il vano motore.
 - A seconda dello stato del veicolo, la ventola del radiatore può funzionare anche quando la modalità di alimentazione è su VEICOLO SPENTO.
- I componenti bollenti possono causare ustioni.
 - Accertarsi che il sistema di alimentazione, inclusi il motore a combustione e il sistema di scarico si raffreddino completamente prima di toccare i componenti del veicolo.
- Le parti in movimento possono causare lesioni.
 - Non attivare il sistema di alimentazione, a meno che non venga richiesto dalle istruzioni, e tenere gli arti lontano dalle parti in movimento. Quando modalità di alimentazione è inserita, il motore può avviarsi automaticamente oppure la ventola del radiatore può attivarsi senza che il motore sia in funzione.
- Non toccare la batteria ad alta tensione e il cablaggio (arancione).

Componenti e liquidi utilizzati negli interventi di manutenzione

Durante gli interventi di manutenzione e riparazione, utilizzare parti e liquidi originali Honda. I componenti originali Honda sono fabbricati in conformità agli stessi elevati standard di qualità dei veicoli Honda.

⌘ Componenti e liquidi utilizzati negli interventi di manutenzione

AVVISO

Non esercitare una pressione eccessiva sul coperchio motore, in quanto si potrebbero danneggiare il coperchio stesso e parti di esso.

Informazioni sul servizio di manutenzione

Se il veicolo è dotato di sistema promemoria manutenzione, sull'interfaccia informazioni del conducente viene indicata la data prevista per l'intervento di manutenzione del veicolo. Fare riferimento alle informazioni sull'assistenza disponibili per il veicolo per una spiegazione dei codici delle voci di manutenzione visualizzati sul display.

➤ **Sistema promemoria di manutenzione*** P. 674

Se il sistema promemoria manutenzione non è disponibile, attenersi alle tabelle di manutenzione riportate nell'apposito libretto* fornito con il veicolo.

Se il veicolo non è dotato di libretto di manutenzione*, seguire la tabella di manutenzione presente in questo manuale utente.

➤ **Tabella di manutenzione*** P. 679

☒ Informazioni sul servizio di manutenzione

Modelli con sistema promemoria manutenzione

Se si sta programmando di portare il veicolo al di fuori di uno dei paesi in cui si applica il sistema promemoria manutenzione, consultare la concessionaria per informazioni su come registrare tali informazioni e programmare la manutenzione secondo le condizioni del paese interessato.

* Non disponibile su tutti i modelli

Fornisce informazioni sulle voci relative agli interventi manutenzione da eseguire. Le voci di manutenzione sono rappresentate da un codice e un'icona. Il sistema indica quando portare il veicolo da una concessionaria in termini di giorni restanti.

Se il successivo intervento di manutenzione è prossimo, imminente o già trascorso, a ogni impostazione della modalità di alimentazione su ACCENSIONE, sull'interfaccia informazioni del conducente viene visualizzata anche un'icona di avvertenza.

» Sistema promemoria di manutenzione*

È possibile scegliere di visualizzare un messaggio di allerta corrispondente insieme all'icona di avvertenza sull'interfaccia informazioni del conducente.

■ Visualizzazione delle informazioni del promemoria manutenzione

1. Impostare la modalità di alimentazione su ACCENSIONE.
2. Ruotare la manopola di selezione destra fino a visualizzare la schermata informazioni del promemoria manutenzione. Gli interventi di manutenzione vengono visualizzati sull'interfaccia informazioni del conducente insieme agli interventi di manutenzione con scadenza ravvicinata.

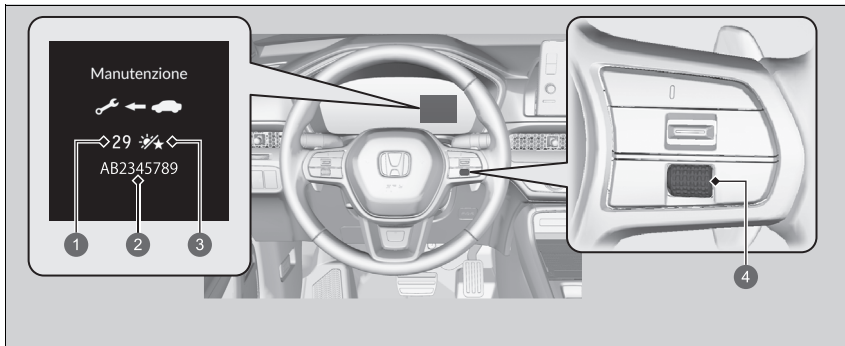











- 1 Giorni restanti
- 2 Codici voci di manutenzione
- 3 Icona del giorno
- 4 Manopola di selezione destra

La spia messaggio di sistema (i) si accende insieme alle informazioni del promemoria manutenzione.

▣ Visualizzazione delle informazioni del promemoria manutenzione

In base allo stato del motore e dell'olio motore, il sistema calcola il tempo rimanente prima del successivo intervento di manutenzione.

■ Icone di avvertenza e informazioni del promemoria manutenzione sull'interfaccia informazioni del conducente.

Icona di avvertenza	Informazioni promemoria manutenzione	Spiegazione	Informazioni
<p>Effettuare manutenzione a breve</p> 	<p>Manutenzione</p>  <p>29 *</p> <p>AB2345789</p>	<p>Una o più voci di manutenzione richiedono l'intervento entro 30 giorni. I giorni rimanenti vengono calcolati in base alle condizioni di guida.</p>	<p>Il tempo restante verrà calcolato per giorno.</p>
<p>Effettuare manutenzione periodica</p> 	<p>Manutenzione</p>  <p>9 *</p> <p>AB2345789</p>	<p>Una o più voci di manutenzione richiedono l'intervento entro 10 giorni. I giorni rimanenti vengono calcolati in base alle condizioni di guida.</p>	<p>Far eseguire gli interventi di manutenzione indicati appena possibile.</p>
<p>Superata scadenza manutenzione</p>  <p>-10 *</p>	<p>Manutenzione</p>  <p>-10 *</p> <p>AB2345789</p>	<p>L'intervento di manutenzione indicato non è stato ancora eseguito quando il tempo rimanente è pari a 0.</p>	<p>Il veicolo ha superato i limiti previsti per l'esecuzione della manutenzione. Far eseguire immediatamente l'intervento di manutenzione richiesto e non dimenticare di azzerare il sistema di promemoria manutenzione.</p>

■ Voci promemoria manutenzione

Le voci di manutenzione visualizzate sull'interfaccia informazioni del conducente sono indicate con codice e icona.

Per la spiegazione dei codici e delle icone del promemoria manutenzione, fare riferimento alle informazioni sull'assistenza disponibili per il veicolo.

■ Disponibilità del sistema promemoria manutenzione

Anche se ruotando la manopola di selezione destra sull'interfaccia informazioni del conducente vengono visualizzate le informazioni del promemoria manutenzione, questo sistema non è disponibile in alcuni paesi. Fare riferimento alle informazioni sull'assistenza disponibili per il veicolo oppure chiedere alla concessionaria se è possibile usufruire del sistema promemoria manutenzione.

▣ Disponibilità del sistema promemoria manutenzione

Se si sta programmando di portare il veicolo al di fuori di uno dei paesi in cui si applica il sistema promemoria manutenzione, consultare la concessionaria per informazioni su come registrare tali informazioni e programmare la manutenzione secondo le condizioni del paese interessato.

■ Azzeramento del display

Azzerare il display delle informazioni del promemoria manutenzione in seguito a un intervento.

1. Impostare la modalità di alimentazione su ACCENSIONE.
2. Ruotare la manopola di selezione destra fino a visualizzare la schermata informazioni del promemoria manutenzione.
3. Tenere premuta la manopola di selezione destra per circa 10 secondi per accedere alla modalità di azzeramento.
4. Ruotare la manopola di selezione destra per selezionare una voce di manutenzione da azzerare o per selezionare **Tutte le voci** (è anche possibile selezionare **Annulla** per terminare il processo).
5. Premere la manopola di selezione destra per azzerare la voce selezionata.
6. Ripetere dal punto 3 per le altre voci che si desidera azzerare.

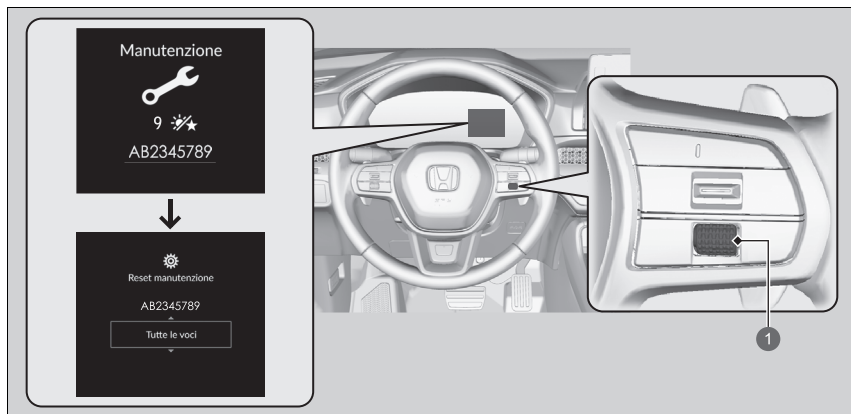

1 Manopola di selezione destra

►► Azzeramento del display

AVVISO

Il mancato azzeramento delle informazioni del promemoria manutenzione in seguito all'intervento determina la visualizzazione di intervalli di manutenzione errati con conseguenti gravi problemi meccanici.

È possibile anche azzerare la visualizzazione delle informazioni del sistema promemoria manutenzione utilizzando la schermata audio/informazioni.

► Come personalizzare le impostazioni del veicolo P. 370

Al completamento dell'intervento di manutenzione richiesto, la concessionaria resetta il display delle informazioni del promemoria manutenzione. Se la manutenzione viene eseguita da altri, azzerare il display.

È possibile reperire le informazioni sulla manutenzione del veicolo insieme alle informazioni sull'assistenza del veicolo (se disponibili). Se le informazioni sull'assistenza non sono disponibili, fare riferimento alle seguenti tabelle di manutenzione.

La tabella di manutenzione indica gli interventi di manutenzione minimi necessari per assicurare il funzionamento regolare del veicolo. A causa delle differenze regionali e climatiche, potrebbe essere necessario eseguire ulteriori operazioni di manutenzione. Per una descrizione più dettagliata, consultare il libretto di garanzia.

Gli interventi di manutenzione devono essere eseguiti da tecnici adeguatamente formati ed equipaggiati. La concessionaria autorizzata soddisfa tutti questi requisiti.

Manutenzione al chilometraggio o al numero di mesi indicato, a seconda di quale condizione si verifica prima.	km x 1.000	20	40	60	80	100	120	140	160	180	200
	mesi	12	24	36	48	60	72	84	96	108	120
Sostituire l'olio motore	Normale	Ogni 10.000 km o 1 anno									
	Grave	Ogni 5.000 km o 6 mesi									
Sostituire il filtro olio motore	Normale	Ogni 20.000 km o 2 anni									
	Grave	Ogni 10.000 km o 1 anno									
Sostituire la cartuccia del filtro aria		Ogni 30.000 km									
Sostituire le candele ad incandescenza		Ogni 100.000 km									
Sostituire il liquido di raffreddamento del motore		A 200.000 km o 10 anni, quindi ogni 100.000 km o 5 anni									
Aggiungere detergente per iniettori originale		Ogni 10.000 km o 1 anno									
Sostituire l'olio del cambio	Normale	Ogni 150.000 km o 6 anni									
	Grave	Ogni 75.000 km o 3 anni									

Manutenzione al chilometraggio o al numero di mesi indicato, a seconda di quale condizione si verifica prima.	km x 1.000	20	40	60	80	100	120	140	160	180	200
	mesi	12	24	36	48	60	72	84	96	108	120
Sostituire il filtro antipolvere e antipolline		•	•	•	•	•	•	•	•	•	•
Controllare i freni anteriori e posteriori		Ogni 10.000 km o 1 anno									
Sostituire il liquido freni		Ogni 3 anni									
Sostituire il filtro carburante nel serbatoio	Normale	Ogni 210.000 km									
	Grave	Ogni 130.000 km* ¹									
Controllare la data di scadenza del flacone del kit di riparazione pneumatici temporanea		Ogni 1 anno									
Ruotare gli pneumatici (controllare la pressione e la condizione degli pneumatici almeno una volta al mese)		Ogni 10.000 km									
Effettuare il controllo visivo dei seguenti componenti:											
Cuffie semiassi Estremità braccetto sterzo, scatola sterzo e cuffie Componenti delle sospensioni		Ogni 10.000 km o 1 anno									
Coperchio batteria sottoscocca Tubi flessibili e tubazioni dei freni (compresi ABS/VSA) Sistema di scarico Tubazioni e raccordi del carburante I livelli e le condizioni di tutti i liquidi		•	•	•	•	•	•	•	•	•	•

*1: Si consiglia di sostituire il filtro carburante se si presume che il carburante utilizzato sia contaminato con polvere, ecc. perché il filtro potrebbe ostruirsi in tempi più brevi.

Condizioni gravose

Seguire la tabella di manutenzione per le condizioni gravose se il veicolo viene guidato

PRINCIPALMENTE in una o più delle condizioni seguenti:

- Guida per tragitti inferiori a 8 km o, a temperature di congelamento, guida per tragitti inferiori a 16 km.
- Guida in condizioni di caldo torrido, oltre 35°C.
- Con lunghi periodi di guida al regime minimo oppure fasi prolungate di arresti e partenze.
- Traino di un rimorchio, guida con un portabagagli sul tetto carico o guida in zone montane.
- Guida su strade fangose, polverose o liberate dal ghiaccio.

NOTA: Se si guida solo OCCASIONALMENTE in condizioni “gravose”, è necessario seguire la tabella di manutenzione per condizioni normali.

Scheda di manutenzione (sui veicoli senza scheda di assistenza separata)

Far registrare di seguito tutti gli interventi di manutenzione dalla concessionaria responsabile della manutenzione. Conservare nel veicolo tutte le ricevute degli interventi eseguiti.

Km o mesi	Data	Firma o timbro
20.000 km (o 12 mesi)		
40.000 km (o 24 mesi)		
60.000 km (o 36 mesi)		
80.000 km (o 48 mesi)		
100.000 km (o 60 mesi)		
120.000 km (o 72 mesi)		
140.000 km (o 84 mesi)		
160.000 km (o 96 mesi)		
180.000 km (o 108 mesi)		
200.000 km (o 120 mesi)		

Voci di manutenzione sotto il cofano motore

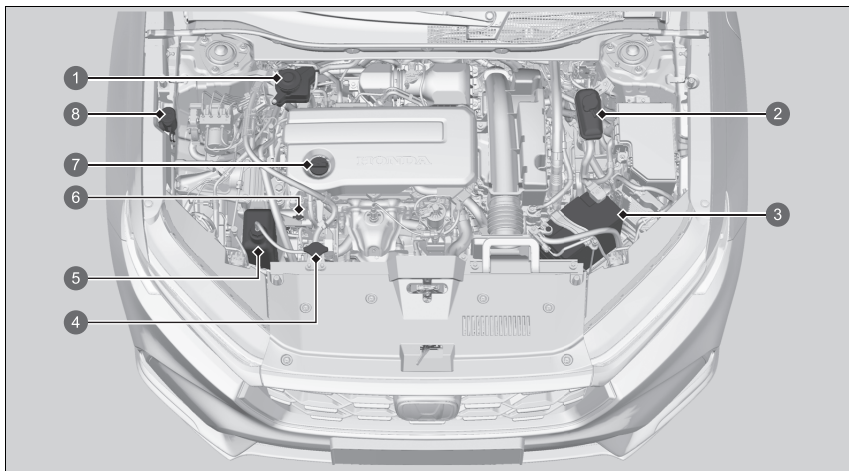

- 1 Liquido freni (tappo nero)
- 2 Serbatoio di riserva liquido di raffreddamento sistema batteria ad alta tensione
- 3 Batteria 12 Volt
- 4 Tappo radiatore
- 5 Serbatoio di riserva del liquido di raffreddamento del motore
- 6 Astina di livello olio motore (arancione)
- 7 Tappo di riempimento olio motore
- 8 Liquido lavacrystalli (tappo blu)

Apertura del cofano

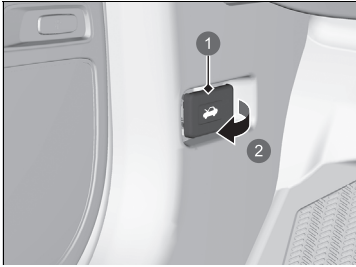

- 1 Leva di apertura cofano
- 2 Tirare

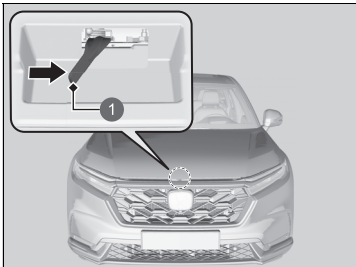

- 1 Leva

1. Parcheggiare il veicolo su una superficie piana e inserire il freno di stazionamento.
2. Tirare la leva di apertura cofano situata sotto l'angolo inferiore lato guida esterno del cruscotto.
 - Il cofano si solleverà leggermente.

3. Spingere lateralmente la leva del meccanismo di chiusura cofano (situata sotto il bordo anteriore del cofano, al centro) e sollevare il cofano. Una volta sollevato leggermente il cofano, è possibile rilasciare la leva.

Apertura del cofano

AVVISO

Non aprire il cofano motore se i bracci dei tergicristalli sono sollevati. Il cofano motore potrebbe urtare contro i tergicristalli con il rischio di danneggiare il cofano e/o i tergicristalli.

AVVISO

Non esercitare una pressione eccessiva sul coperchio motore, in quanto si potrebbero danneggiare il coperchio stesso e parti di esso.

Quando si chiude il cofano, verificare che sia bloccato correttamente.

Se la leva meccanismo di chiusura cofano si sposta con difficoltà oppure se è possibile aprire il cofano senza sollevare la leva, è necessario pulire e lubrificare il meccanismo.



4. Sollevare il cofano il più possibile.
 - I supporti idraulici lo solleveranno fino in fondo e lo manterranno in alto.

Al momento della chiusura, abbassare il cofano a un'altezza di 30 cm circa, quindi premere con decisione verso il basso con le mani.

Olio motore raccomandato

Utilizzare un olio motore originale o un altro olio motore commerciale di tipo e viscosità adeguati (per la temperatura ambiente), come indicato nell'immagine seguente.

L'olio è il fattore che influenza maggiormente le prestazioni e la durata del motore. Una quantità insufficiente di olio o una qualità scadente, potrebbe causare guasti o danni al motore.

Modelli europei

Olio motore originale	Olio motore commerciale
<ul style="list-style-type: none"> Olio motore Honda Tipo 2.0*1 Olio motore originale Honda 	<ul style="list-style-type: none"> ACEA C5

*1: Formulato per migliorare il risparmio di carburante.

► Olio motore raccomandato

Additivi olio motore

Non è possibile utilizzare additivi olio motore.

Eccetto modelli europei

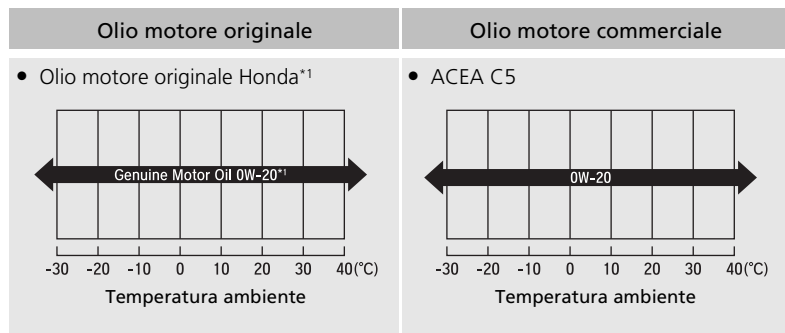

*1: Formulato per migliorare il risparmio di carburante.

Controllo dell'olio

Si consiglia di controllare il livello dell'olio motore ogni volta che si effettua il rifornimento o si carica la batteria ad alta tensione. Parcheggiare il veicolo su una superficie piana.

Disinserire il sistema di alimentazione. È possibile controllare il livello dell'olio senza che il motore venga precedentemente messo in funzione. Se il motore è stato in funzione, attendere circa tre minuti prima di controllare l'olio.

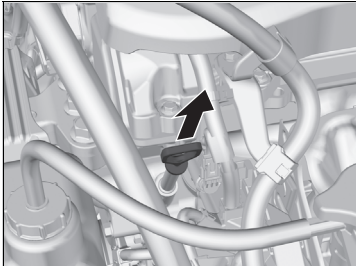

1. Rimuovere l'astina di livello (arancione).
2. Pulire l'astina di livello con un panno pulito o un tovagliolo di carta.
3. Reinscrivere fino in fondo l'astina di livello nel foro.

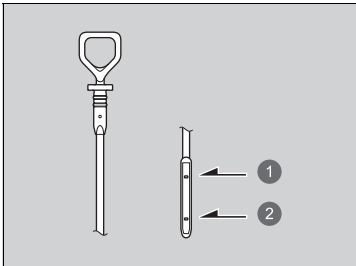

- 1 Tacca superiore
- 2 Tacca inferiore

4. Rimuovere nuovamente l'astina di livello e controllare il livello per verificare che sia compreso tra le tacche superiore e inferiore. Aggiungere olio secondo necessità.
5. Azzerare il promemoria di controllo olio motore.

► **Azzeramento del promemoria di controllo del livello dell'olio** P. 697

► Controllo dell'olio

Se il livello dell'olio è vicino o al di sotto della tacca inferiore, aggiungere olio lentamente prestando attenzione a non rabboccare eccessivamente.

La quantità di olio consumato dipende dallo stile di guida del veicolo e dalle condizioni climatiche e delle strade percorse. Il tasso di consumo di olio è previsto fino a 1 litro ogni 1.000 km.

Si prevede che il consumo sia superiore con un motore nuovo.

Se il veicolo non è dotato di un sistema promemoria manutenzione, dopo la sostituzione dell'olio è necessario azzerare anche il promemoria di controllo del livello olio.

► **Azzeramento del promemoria di controllo del livello dell'olio** P. 697

Aggiunta di olio motore

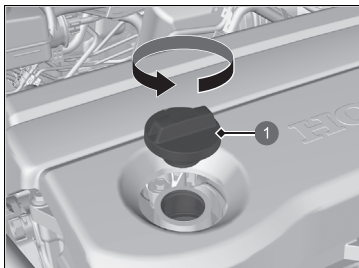

1 Tappo di riempimento olio motore

1. Svitare e rimuovere il tappo di riempimento olio motore.
2. Aggiungere olio lentamente.
3. Reinscrivere il tappo di riempimento olio motore e serrarlo saldamente.
4. Attendere tre minuti e controllare di nuovo l'astina di livello dell'olio motore.
5. Azzerare il promemoria di controllo olio motore.
➤ **Azzeramento del promemoria di controllo del livello dell'olio** P. 697

» Aggiunta di olio motore

AVVISO

L'olio motore non deve superare la tacca superiore. Il riempimento eccessivo può causare perdite e danneggiare il motore.

In caso di fuoriuscite, pulire immediatamente. L'olio fuoriuscito potrebbe danneggiare i componenti del vano motore.

In caso di fuoriuscita di olio sul coperchio del motore, utilizzare un detergente neutro per rimuoverlo. Non utilizzare solventi organici come ad esempio un detergente per freni.

Se il veicolo non è dotato di un sistema promemoria manutenzione, dopo la sostituzione dell'olio è necessario azzerare anche il promemoria di controllo del livello olio.

- **Azzeramento del promemoria di controllo del livello dell'olio** P. 697

Liquido di raffreddamento motore

Liquido di raffreddamento specificato: Liquido di raffreddamento/antigelo per tutte le stagioni Honda Tipo 2

Questo liquido di raffreddamento è premiscelato con 50% di antigelo e 50% di acqua. Non aggiungere acqua o antigelo.

Si consiglia di controllare il livello del liquido di raffreddamento motore ogni volta che si effettua il rifornimento. Controllare innanzitutto il serbatoio di riserva. Se completamente vuoto, controllare anche il livello di liquido di raffreddamento nel radiatore. Aggiungere il liquido di raffreddamento motore secondo necessità.

■ Serbatoio di riserva

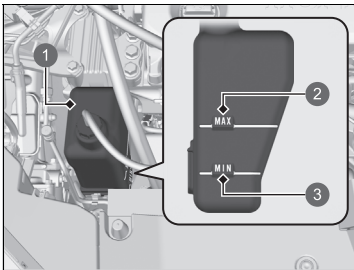

- ① Serbatoio di riserva
- ② MAX
- ③ MIN

1. Assicurarsi che il motore e il radiatore siano freddi.

2. Controllare la quantità di liquido di raffreddamento nel serbatoio di riserva.

- Se il liquido di raffreddamento è al di sotto della tacca **MIN**, rabboccare il liquido fino alla tacca **MAX**.

► Liquido di raffreddamento motore

⚠ ATTENZIONE

Se il tappo del radiatore viene rimosso quando il motore è caldo, il liquido di raffreddamento potrebbe schizzare fuori causando ustioni gravi.

Lasciare sempre raffreddare il motore e il radiatore prima di rimuovere il tappo del radiatore.

AVVISO

In previsione di temperature costantemente al di sotto di -30°C , la miscela del liquido di raffreddamento deve essere sostituita con una a più alta concentrazione. Rivolgersi alla concessionaria Honda per informazioni dettagliate relative a un'apposita miscela del liquido di raffreddamento.

Se il liquido di raffreddamento/antigelo Honda non è disponibile, è possibile sostituirlo temporaneamente con un liquido di raffreddamento privo di silicati di una delle marche principali. Verificare che si tratti di un liquido di raffreddamento di alta qualità, raccomandato per i motori in alluminio. L'uso prolungato di un liquido di raffreddamento non Honda può causare corrosione con conseguente malfunzionamento o danneggiamento del sistema di raffreddamento. Far lavare e rabboccare il sistema di raffreddamento con liquido di raffreddamento/antigelo Honda prima possibile.

Non aggiungere prodotti antiruggine o altri additivi al sistema di raffreddamento del veicolo, in quanto potrebbero non essere compatibili con il liquido di raffreddamento o con i componenti del motore.

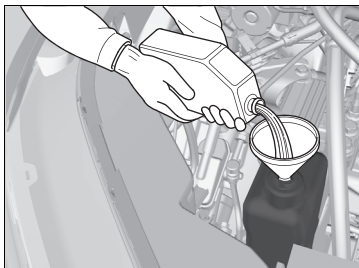

3. Verificare che il sistema di raffreddamento non presenti delle perdite.

Radiatore

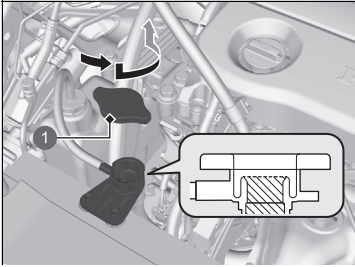

1 Tappo radiatore

1. Assicurarsi che il motore e il radiatore siano freddi.
2. Ruotare il tappo del radiatore di 1/8 di giro in senso antiorario e scaricare l'eventuale pressione presente nel sistema di raffreddamento.
3. Spingere verso il basso e ruotare il tappo del radiatore in senso antiorario per rimuoverlo.
4. Il livello del liquido di raffreddamento deve raggiungere la base del bocchettone di rifornimento. Rabboccare il liquido di raffreddamento, se necessario.
5. Riposizionare il tappo del radiatore e serrarlo completamente.

Tappo radiatore



- Non aprire mai quando è caldo.
- Il liquido di raffreddamento caldo provoca ustioni.
- La valvola di scarico pressione inizia ad aprirsi a 108 kPa.

Radiatore

AVVISO

Versare il liquido lentamente e con attenzione in modo da evitare versamenti. Pulire immediatamente eventuali residui, in quanto potrebbero danneggiare i componenti ubicati nel vano motore.

Liquido di raffreddamento della batteria ad alta tensione

Il liquido di raffreddamento viene utilizzato per ridurre la temperatura della batteria ad alta tensione, della centralina di comando dell'alimentazione elettrica e delle parti correlate. Durante il controllo del livello del liquido di raffreddamento, attenersi alle procedure elencate di seguito. Se il liquido di raffreddamento è al di sotto del segno **MIN**, far controllare il veicolo presso una concessionaria.

■ Serbatoio di riserva liquido di raffreddamento sistema batteria ad alta tensione

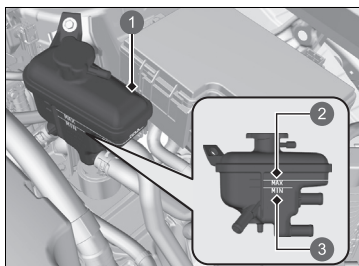

- 1 Serbatoio di riserva
- 2 **MAX**
- 3 **MIN**

1. Controllare il livello del liquido di raffreddamento nel serbatoio.
2. Se il livello del liquido di raffreddamento è sceso al di sotto del livello **MIN**, sottoporre il veicolo a manutenzione presso un concessionario.
 - Solo un tecnico adeguatamente formato può rabboccare il liquido di raffreddamento e controllare il sistema per verificare che non vi siano perdite.

■ Tappo serbatoio di riserva liquido di raffreddamento sistema batteria ad alta tensione



- Non aprire mai quando è caldo.
- Il liquido di raffreddamento caldo provoca ustioni.
- La valvola di scarico pressione inizia ad aprirsi a 49 kPa.

▣ Liquido di raffreddamento della batteria ad alta tensione

Non aggiungere prodotti antiruggine o altri additivi al sistema di raffreddamento del veicolo, in quanto potrebbero non essere compatibili con il liquido di raffreddamento o con i componenti del motore elettrico.

Liquido del cambio

Liquido specificato: Honda HEVF-Type 1

Rivolgersi a una concessionaria per far controllare il livello del liquido e, se necessario, farlo sostituire.

Per la sostituzione liquido del cambio, attenersi agli intervalli di manutenzione del veicolo.

📄 **Tabella di manutenzione*** P. 679

Non tentare di controllare o sostituire da soli il liquido del cambio.

🔗 Liquido del cambio

AVVISO

Non mischiare olio Honda HEVF-Type 1 con liquidi per il cambio.

L'uso di un liquido del cambio diverso da Honda HEVF-Type 1 può compromettere il funzionamento e la durata della trasmissione del veicolo nonché causarne il danneggiamento. Qualsiasi danno derivante dall'uso di un liquido del cambio non equivalente a HEVF-Type 1 non sarà coperto dalla garanzia limitata per i nuovi veicoli Honda.

* Non disponibile su tutti i modelli

Liquido freni

Liquido specificato: Liquido freni con DOT 3 o DOT 4

■ Controllo del liquido freni

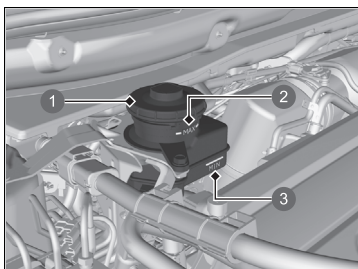

- ① Serbatoio di riserva
- ② **MAX**
- ③ **MIN**

Il livello del fluido deve essere compreso tra le tacche **MIN** e **MAX** poste sul lato del serbatoio di riserva.

» Liquido freni

AVVISO

Il liquido freno contrassegnato DOT 5 non è compatibile con l'impianto frenante di questo veicolo e può causare danni rilevanti.

Si raccomanda di utilizzare un prodotto originale.

Se il livello del liquido freni corrisponde o è inferiore alla tacca **MIN**, far eseguire un'ispezione da una concessionaria al più presto per verificare che non ci siano perdite o pastiglie freni usurate.

Rifornimento del liquido lavacrystalli

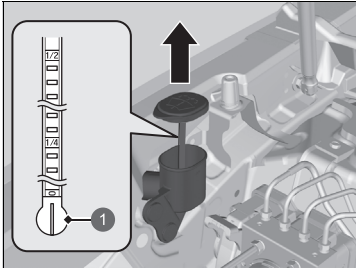

1 Indicatore di livello

Controllare la quantità di liquido lavacrystalli utilizzando il relativo indicatore di livello sul tappo.

Se il livello è basso, rabboccare il serbatoio lavacrystalli.

Versare il liquido lavacrystalli con cautela. Non riempire eccessivamente il serbatoio.

Filtro carburante

Sostituire il filtro carburante in base al tempo e alla distanza specificati nella tabella di manutenzione.

Il filtro carburante deve essere sostituito da un tecnico qualificato. Il carburante presente nel sistema può fuoriuscire e creare un pericolo se i raccordi della tubazione del carburante non sono maneggiati correttamente.

Azzeramento del promemoria di controllo del livello dell'olio

Azzerare il promemoria di controllo olio se è stato controllato il livello dell'olio.

È possibile azzerare il promemoria di controllo olio utilizzando la schermata audio/informazioni.

📖 **Come personalizzare le impostazioni del veicolo** P. 370

►► Rifornimento del liquido lavacrystalli

AVVISO

Non utilizzare antigelo o una soluzione di acqua e aceto nel serbatoio lavacrystalli.

L'antigelo può danneggiare la vernice del veicolo. La soluzione di acqua/aceto può danneggiare la pompa del sistema lavacrystalli.

Utilizzare solo liquido lavacrystalli disponibile in commercio.

Evitare l'uso prolungato di acqua dura per prevenire l'accumulo di calcare.

►► Filtro carburante

Modelli con sistema promemoria manutenzione

Il filtro carburante deve essere sostituito in base alle indicazioni del promemoria manutenzione.

Fari

I fari sono di tipo a LED. Far eseguire l'ispezione e la sostituzione del gruppo ottico da una concessionaria Honda autorizzata.

Indicatori di direzione anteriori, luci di posizione/luci per marcia diurna

Gli indicatori di direzione anteriori, le luci di posizione/luci per marcia diurna sono di tipo a LED. Far eseguire l'ispezione e la sostituzione del gruppo ottico da una concessionaria Honda autorizzata.

Luci di svolta attive

Le luci di svolta adattative sono di tipo a LED. Far eseguire l'ispezione e la sostituzione del gruppo ottico da una concessionaria Honda autorizzata.

Indicatori di direzione laterali/indicatori di emergenza

Le luci degli indicatori di direzione laterali negli specchietti retrovisori sono di tipo a LED. Far eseguire l'ispezione e la sostituzione del gruppo ottico da una concessionaria Honda autorizzata.

Luci di stop, luci di posizione posteriori, luci di ingombro lato posteriore e indicatori di direzione posteriori

Le luci di stop, le luci di posizione posteriori, le luci di ingombro lato posteriore e gli indicatori di direzione posteriori sono di tipo a LED. Far eseguire l'ispezione e la sostituzione del gruppo ottico da una concessionaria Honda autorizzata.

Fari

Il puntamento dei fari è impostato in fabbrica e non necessita regolazioni. Tuttavia, se si trasportano regolarmente oggetti pesanti nel bagagliaio o si traina un rimorchio, fare regolare l'orientamento dalla concessionaria o da un tecnico qualificato.

Luci di posizione posteriori, retronebbia e luci di retromarcia

Le luci di posizione posteriori, i retronebbia e le luci di retromarcia sono di tipo a LED. Far eseguire l'ispezione e la sostituzione del gruppo ottico da una concessionaria Honda autorizzata.

Luce targa posteriore

La luce targa posteriore è di tipo al LED. Far eseguire l'ispezione e la sostituzione del gruppo ottico da una concessionaria Honda autorizzata.

Terza luce stop

La terza luce stop è di tipo a LED. Far eseguire l'ispezione e la sostituzione del gruppo ottico da una concessionaria Honda autorizzata.

Altre lampadine luci

■ Lampadine luci specchietto di cortesia

Per la sostituzione, utilizzare le lampadine seguenti.

Luce specchietto di cortesia: 2 W

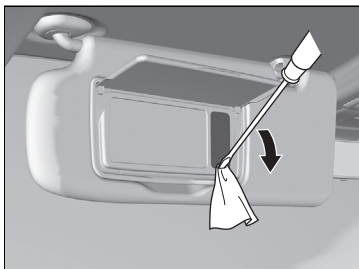

1. Far leva sul bordo del coperchio con un cacciavite a lama piatta per rimuoverlo.
 - Avvolgere il cacciavite con un panno per evitare graffi.

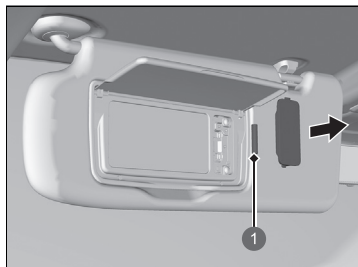

- 1 Lampadina
2. Smontare la vecchia lampadina e inserire la nuova.

Controllo delle spazzole tergicristalli

Se usurata, la gomma della spazzola tergicristallo lascia delle striature, diventa rumorosa e la superficie dura della spazzola potrebbe graffiare il vetro del parabrezza.

Sostituzione della spazzola tergicristallo anteriore

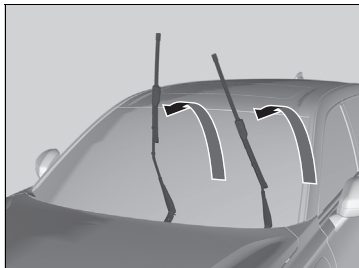
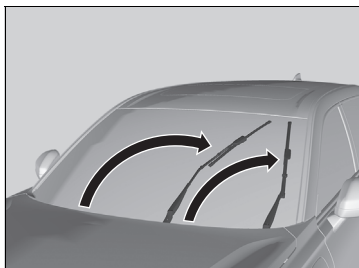

1. Impostare la modalità di alimentazione su ACCENSIONE, quindi su VEICOLO SPENTO.
2. Entro 10 secondi dall'impostazione della modalità di alimentazione su VEICOLO SPENTO, tenere l'interruttore tergicristalli in posizione **MIST** per più di due secondi.
 - ▶ Entrambi i bracci tergicristallo sono impostati in posizione di manutenzione come mostrato nell'immagine.
3. Sollevare entrambi i bracci del tergicristallo.

▣ Sostituzione della spazzola tergicristallo anteriore

AVVISO

Quando si sollevano i bracci dei tergicristalli, seguire sempre le istruzioni per spostarli in posizione di manutenzione.

Se si spostano manualmente, i bracci dei tergicristalli potrebbero danneggiarsi.

AVVISO

Non lasciar cadere il braccio del tergicristallo sul parabrezza, poiché si potrebbero danneggiare il braccio e/o il parabrezza.

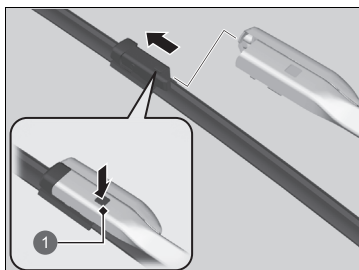

1 Linguetta

4. Premere la linguetta di bloccaggio, quindi far scorrere la spazzola del tergicristallo fuori dal braccio del tergicristallo.
5. Far scorrere la nuova spazzola tergicristallo sul braccio del tergicristallo finché non scatta in posizione.
6. Abbassare entrambi i bracci del tergicristallo.
7. Impostare la modalità di alimentazione su ACCENSIONE, quindi portare l'interruttore tergicristalli in posizione **MIST** una volta.
 - I bracci del tergicristallo tornano nella posizione standard.

Sostituzione della gomma della spazzola tergicristallo posteriore

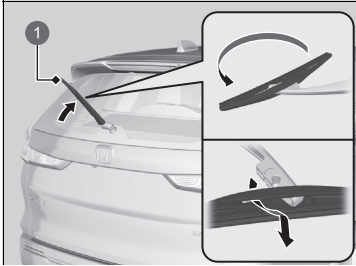

1 Braccio del tergicristallo

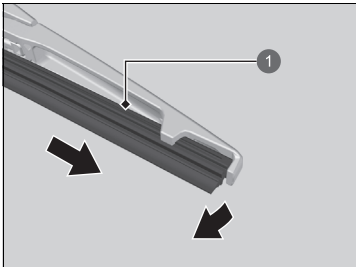

1 Spazzola

1. Tenere sollevato il braccio tergicristallo.
2. Ruotare verso l'alto l'estremità inferiore della spazzola tergicristallo fino all'estrazione dal braccio tergicristallo.

3. Estrarre la spazzola facendola scorrere dal tergicristallo.

►► Sostituzione della gomma della spazzola tergicristallo posteriore

AVVISO

Non abbassare il braccio del tergicristallo in quanto si potrebbe danneggiare il lunotto.

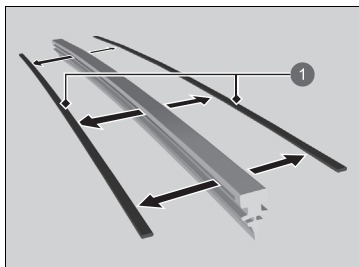

1 Fermo

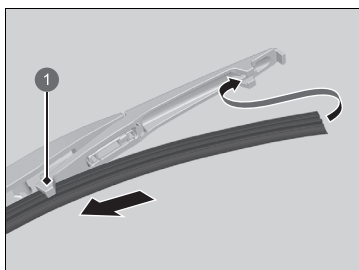

1 Supporto

4. Rimuovere i fermi dalla spazzola tergicristallo e montarli su una nuova spazzola in gomma.

5. Inserire la nuova spazzola tergicristallo facendola scorrere nel relativo supporto.

- Accertarsi che sia innestata saldamente, quindi installare il complessivo spazzola tergicristallo sul braccio del tergicristallo.

Controllo degli pneumatici

Per garantire il funzionamento in sicurezza del veicolo, gli pneumatici devono essere del tipo e delle dimensioni corrette, in buono stato con battistrada appropriato e adeguatamente gonfiati.

■ Linee guida per il gonfiaggio

Pneumatici correttamente gonfiati garantiscono la migliore combinazione di tenuta di strada, durata del battistrada e comfort. Per la pressione specificata, fare riferimento all'etichetta sul montante portiera lato guida.

Pneumatici sgonfi possono usurarsi in modo irregolare, compromettendo la tenuta di strada e il risparmio consumo di carburante, e inoltre sono più facilmente soggetti a rottura a causa del surriscaldamento.

Il gonfiaggio eccessivo degli pneumatici può causare una guida difficoltosa, maggiormente soggetta ai pericoli della strada, e un'usura non uniforme.

Controllare gli pneumatici ogni giorno prima di mettersi alla guida. Se uno pneumatico risulta più sgonfio degli altri, controllare la pressione con un manometro idoneo.

Almeno una volta al mese o prima di un lungo viaggio, misurare la pressione di tutti gli pneumatici con un manometro. Anche pneumatici in buono stato possono perdere 10–20 kPa (0,1–0,2 bar) al mese.

■ Linee guida di ispezione

Ad ogni controllo della pressione, esaminare anche gli pneumatici stessi e gli steli delle valvole. Verificare:

- La presenza di eventuali protuberanze o rigonfiamenti sul fianco dello pneumatico o sul battistrada. Se si rilevano tagli, lacerazioni o spaccature all'interno dello pneumatico, sostituirlo. Sostituirlo se la tela o la tortiglia sono visibili.
- Rimuovere eventuali corpi estranei e verificare che non ci siano perdite di aria.
- Presenza di usura irregolare del battistrada. Far controllare l'allineamento ruote da una concessionaria.
- Presenza di usura eccessiva del battistrada.

➤ **Indicatori di usura** P. 706

- Spaccature o altri danni intorno allo stelo della valvola.

☒ Controllo degli pneumatici

⚠ ATTENZIONE

La guida con pneumatici eccessivamente usurati o sgonfi può causare incidenti con rischio di gravi lesioni o morte.

Seguire tutte le istruzioni fornite nel presente Manuale utente relative al gonfiaggio e alla manutenzione degli pneumatici.

Misurare la pressione dell'aria quando gli pneumatici sono freddi. Overo, dopo che il veicolo è rimasto in sosta per almeno tre ore o è stato guidato per meno di 1,6 Km. Se necessario, aggiungere o rimuovere l'aria fino a quando non si raggiunge la pressione specificata.

Se il controllo viene effettuato con gli pneumatici caldi, la pressione rilevata potrebbe essere di 30–40 kPa (0,3–0,4 bar) superiore a quella misurata con gli pneumatici freddi.

Ogni volta che viene regolata la pressione degli pneumatici, è necessario eseguire la taratura del sistema avviso perdita di pressione.

➤ **Sistema avviso perdita di pressione** P. 469

Indicatori di usura

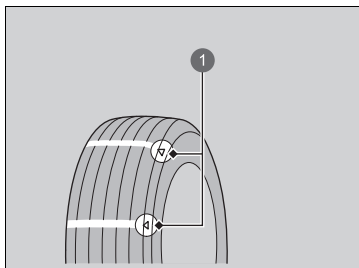

1 Esempi di indicatori di usura

La scanalatura in cui si trova l'indicatore di usura è meno profonda di circa 1,6 mm rispetto al resto della superficie dello pneumatico. Se il battistrada è usurato al punto tale che l'indicatore è visibile, sostituire lo pneumatico.

Pneumatici consumati hanno scarsa aderenza su strade bagnate.

Durata degli pneumatici

La durata dello pneumatico dipende da numerosi fattori, tra i quali lo stile di guida, le condizioni stradali, il carico del veicolo, la pressione di gonfiaggio, la manutenzione, la velocità e le condizioni ambientali (anche nel caso di pneumatici non utilizzati).

Oltre alle ispezioni regolari e alla manutenzione della pressione di gonfiaggio, si consiglia di effettuare un'ispezione annuale dopo i primi cinque anni di vita dello pneumatico. Tutti gli pneumatici devono essere messi fuori servizio dopo 10 anni dalla data di fabbricazione, a prescindere dalle condizioni e dallo stato di usura.

► Controllo degli pneumatici

Far controllare gli pneumatici da una concessionaria se durante la guida si avvertono vibrazioni costanti. Gli pneumatici nuovi o sostituiti e rimontati devono essere sottoposti a equilibratura adeguata.

Sostituzione di pneumatico e ruota

Sostituire gli pneumatici con un tipo equivalente per dimensioni, indice di carico, indice di velocità e pressione nominale massima a freddo (come indicato sul fianco dello pneumatico). L'uso di pneumatici di dimensioni o struttura diverse può causare un funzionamento irregolare di determinati sistemi del veicolo come dell'ABS e il sistema di controllo della stabilità del veicolo (VSA).

Si consiglia di sostituire tutti e quattro gli pneumatici contemporaneamente. Se ciò non è possibile, sostituire quelli anteriori e quelli posteriori a coppia.

Assicurarsi che le specifiche delle ruote corrispondano a quelle previste per le ruote originali.

►► Sostituzione di pneumatico e ruota

ATTENZIONE

Il montaggio di pneumatici del tipo non corretto sul veicolo può compromettere la tenuta di strada e la stabilità e causare incidenti con rischio di gravi lesioni o morte.

Utilizzare pneumatici del tipo e delle dimensioni raccomandate nella relativa etichetta informativa presente sul veicolo.

Rotazione pneumatici

La rotazione degli pneumatici in base alla tabella di manutenzione contribuisce a distribuire l'usura in modo più uniforme e aumenta la durata degli stessi.

■ Pneumatici senza contrassegni di rotazione

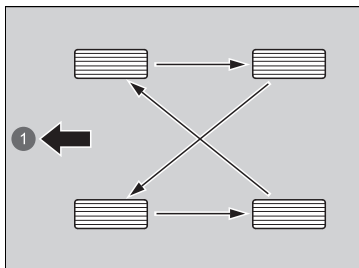

1 Anteriore

Ruotare gli pneumatici come mostrato qui.

■ Pneumatici con contrassegni di rotazione

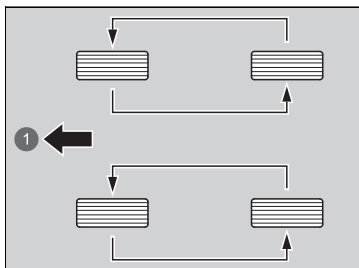

1 Anteriore

Ruotare gli pneumatici come mostrato qui.

►► Rotazione pneumatici

Negli pneumatici con scolpitura battistrada direzionale, la rotazione non deve essere eseguita da un lato all'altro ma tra anteriore e posteriore.

Gli pneumatici direzionali devono essere montati con il contrassegno di rotazione rivolto in avanti, come illustrato di seguito.

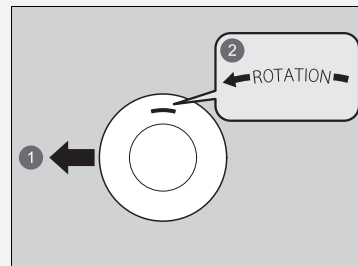

1 Anteriore

2 Contrassegno di rotazione

Quando gli pneumatici vengono ruotati, assicurarsi che venga controllata anche la pressione.

Ogni volta che viene regolata la rotazione degli pneumatici, è necessario eseguire la taratura del sistema avviso perdita di pressione.

► **Sistema avviso perdita di pressione** P. 469

Dispositivi di trazione da neve

Se si guida su superfici stradali innevate o ghiacciate, montare pneumatici invernali o catene per pneumatici; ridurre la velocità e mantenere una distanza sufficiente dagli altri veicoli.

Per evitare slittamenti, prestare particolare attenzione quando si sterza o si azionano i freni.

Utilizzare catene per pneumatici, pneumatici invernali o pneumatici per tutte le stagioni quando necessario o in conformità alle disposizioni di legge.

Durante il montaggio, attenersi a quanto segue.

Per gli pneumatici invernali:

- Selezionare pneumatici con dimensioni e indice di carico equivalenti a quelli dello pneumatico originale.
- Montare gli pneumatici su tutte e quattro le ruote.

Per le catene per pneumatici:

- Rivolgersi alla concessionaria prima di acquistare le catene per il veicolo.
- Montarle solo sugli pneumatici anteriori.
- A causa della distanza limitata degli pneumatici del veicolo in questione, si consiglia vivamente di utilizzare le catene riportate di seguito:

Dimensioni pneumatici originali*1	Tipo catena
235/60R18	RUD-matic classic 4716134

*1: Le dimensioni degli pneumatici originali sono indicate nell'etichetta informativa degli pneumatici situata sul montante portiera lato guida.

- Attenersi alle istruzioni di montaggio del produttore delle catene. Montarle in modo che aderiscano il più possibile.
- Controllare che le catene non entrino in contatto con le tubazioni dei freni o le sospensioni.
- Guidare a velocità moderata.

Dispositivi di trazione da neve

ATTENZIONE

L'uso di catene errate o non montate correttamente può danneggiare le tubazioni dei freni e causare incidenti con il rischio di lesioni personali gravi o morte.

Per la selezione e l'uso delle catene per pneumatici, attenersi alle istruzioni fornite nel presente Manuale utente.

AVVISO

I dispositivi di trazione di dimensioni errate o non montati correttamente possono danneggiare le tubazioni freni, le sospensioni, la carrozzeria e le ruote del veicolo. Fermarsi se urtano contro un parte qualsiasi del veicolo.

In conformità alla normativa UE per gli pneumatici, in caso di utilizzo di pneumatici invernali, se la velocità massima prevista del veicolo è superiore a quella consentita con gli pneumatici invernali è necessario apporre un adesivo con la velocità massima consentita per tali pneumatici in modo che sia ben visibile al conducente. L'adesivo è disponibile presso la concessionaria degli pneumatici. Per eventuali domande, rivolgersi alla concessionaria.

Se si montano le catene per pneumatici, attenersi alle istruzioni del produttore delle catene relative ai limiti operativi del veicolo.

Utilizzare catene per pneumatici solo in caso di emergenza o se imposte dalle normative locali per la circolazione in determinate zone.

Prestare la massima attenzione durante la guida con catene per pneumatici su neve o ghiaccio. Potrebbero infatti avere una tenuta di strada meno prevedibile di pneumatici invernali senza catene.

Se il veicolo è dotato di pneumatici estivi, tenere presente che questi pneumatici non sono progettati per condizioni di guida invernali. Per ulteriori informazioni, contattare la concessionaria.

Controllo della batteria da 12 Volt

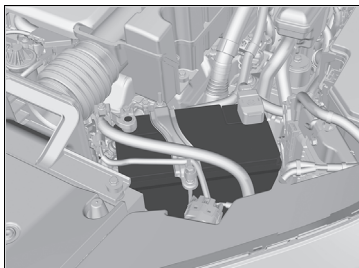

Lo stato della batteria è monitorato da un sensore situato sul terminale negativo della batteria. In caso di problemi con questo sensore, l'interfaccia informazioni del conducente visualizza un messaggio di allerta. In questo caso, far controllare il proprio veicolo presso una concessionaria.

Controllare mensilmente i terminali della batteria per verificare che non siano corrosi.

Se la batteria del veicolo si scollega o si scarica completamente:

- Il sistema audio è disattivato.

➔ **Riattivazione del sistema audio** P. 293

Versione con guida a destra

- Il sistema immobilizzatore deve essere azzerato.

➔ **Spia sistema immobilizzatore** P. 129

⚠ Batteria 12 Volt

⚠ ATTENZIONE

La batteria sprigiona gas idrogeno esplosivo durante il normale funzionamento.

La presenza di scintille o fiamme libere può fare esplodere la batteria con una forza tale da provocare gravi lesioni o la morte.

Tenere lontano dalla batteria scintille, fiamme vive o sigarette.

Indossare indumenti di protezione e una visiera oppure fare eseguire la manutenzione della batteria da un tecnico specializzato.

⚠ ATTENZIONE

La batteria contiene acido solforico (elettrolito) altamente corrosivo e nocivo.

Il contatto dell'elettrolito con gli occhi o la pelle può causare gravi lesioni. Indossare occhiali e indumenti di protezione durante gli interventi sulla batteria o nell'area circostante.

Se ingerito, l'elettrolito può causare avvelenamento grave qualora non si intraprendano immediate azioni curative.

TENERE FUORI DALLA PORTATA DEI BAMBINI

▶▶ Batteria 12 Volt

Procedure di emergenza

Occhi: Lavare con acqua contenuta in una tazza o un contenitore per almeno 15 minuti. (L'acqua sotto pressione può danneggiare gli occhi.) Chiamare subito un medico.

Pelle: Rimuovere eventuali indumenti contaminati. Lavare la pelle con grandi quantità di acqua. Chiamare subito un medico.

Ingestione: Bere acqua o latte. Chiamare subito un medico.

Se è presente corrosione, pulire i terminali della batteria utilizzando una soluzione di lievito in polvere e acqua. Pulire i terminali con un panno umido. Asciugare la batteria con un panno/straccio. Applicare grasso sui terminali per prevenire la corrosione.

Quando si sostituisce la batteria, utilizzare una batteria con specifiche analoghe.

Contattare la concessionaria per maggiori informazioni.

Quando si imposta la modalità di alimentazione su ACCENSIONE dopo il ricollegamento della batteria da 12 volt, le spie del sistema di controllo della stabilità del veicolo (VSA), dell'impianto frenante (ambra), del controllo velocità di crociera adattativo (ACC) con adattamento velocità ad andatura lenta, del sistema di avviso perdita di pressione/bassa pressione pneumatici, del sistema di frenata riduzione impatto (CMBS), del sistema di riduzione del rischio di allontanamento dalla corsia e del supporto di sicurezza potrebbero accendersi nel colore ambra insieme alla visualizzazione di un messaggio sul quadro strumenti.

Guidare il veicolo per un breve tratto a più di 20 km/h.

Ciascuna spia deve spegnersi. In caso contrario, far controllare il veicolo da una concessionaria.

Ricarica della batteria da 12 Volt

Scollegare entrambi i cavi della batteria per prevenire danni al sistema elettrico del veicolo.
Scollegare sempre il cavo negativo (-) per primo e ricollegarlo per ultimo.

Sostituzione della batteria da 12 Volt

Per la rimozione e la sostituzione della batteria da 12 Volt, attenersi alle precauzioni di sicurezza previste per la manutenzione e alle avvertenze relative al controllo della batteria per impedire rischi potenziali.

🔧 **Sicurezza durante la manutenzione** P. 671

🔧 **Controllo della batteria da 12 Volt** P. 710

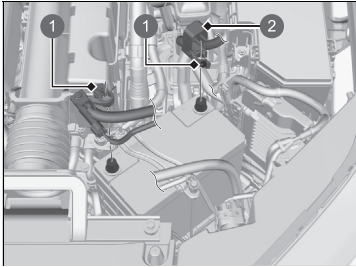

- 1 Dado
- 2 Coperchio

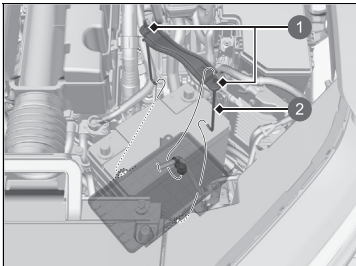

- 1 Dado
- 2 Supporto

1. Portare la modalità di alimentazione su VEICOLO SPENTO. Aprire il cofano.
2. Allentare il dado sul cavo negativo della batteria e scollegare il cavo dal terminale negativo (-).
3. Aprire il coperchio del terminale positivo della batteria. Allentare il dado sul cavo positivo della batteria e scollegare il cavo dal terminale positivo (+).
4. Allentare i dadi su ciascun lato della staffa della batteria con una chiave.
5. Estrarre l'estremità inferiore di ciascun supporto batteria dal foro sulla base della stessa e rimuovere la staffa e i supporti.

🔧 Sostituzione della batteria da 12 Volt

AVVISO

Lo smaltimento non corretto delle batterie può essere nocivo per l'ambiente e per la salute. Attenersi sempre alle disposizioni locali per lo smaltimento della batteria.

Questo simbolo sulla batteria indica che il prodotto non può essere trattato come rifiuto domestico.



Per installare una nuova batteria, eseguire questa procedura nell'ordine inverso.

Scollegare sempre il cavo negativo (-) per primo e ricollegarlo per ultimo.

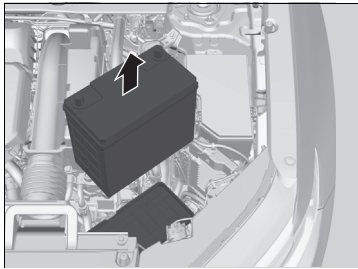

6. Estrarre la batteria con cautela.

Etichetta batteria

Esempio



Etichetta batteria

PERICOLO

- Tenere fiamme e scintille lontano dalla batteria. La batteria produce gas che possono causare esplosioni.
- Quando si maneggia la batteria, indossare guanti in gomma e protezioni per gli occhi in quanto il contatto con l'elettrolito potrebbe causare ustioni o perdita della vista.
- Non consentire mai ai bambini di maneggiare la batteria. Accertarsi che chiunque maneggi la batteria abbia una conoscenza adeguata dei pericoli e delle procedure di utilizzo corrette.
- Maneggiare l'elettrolito della batteria con estrema cautela in quanto contiene acido solforico diluito. Il contatto con gli occhi o la pelle può causare ustioni o perdita della vista.
- Leggere attentamente questo manuale e assicurarsi di averlo compreso prima di maneggiare la batteria. L'inosservanza di tali istruzioni può causare lesioni personali e danni al veicolo.
- Non utilizzare la batteria se il livello di elettrolito è pari o inferiore al livello raccomandato. L'uso della batteria con un livello basso di elettrolito può causarne l'esplosione, con conseguenti lesioni gravi.

Sostituzione della batteria del telecomando

Se premendo il pulsante la spia non si accende, sostituire la batteria.

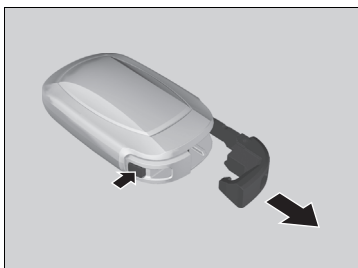

Tipo di batteria: CR2032

1. Rimuovere la chiave incorporata.
2. Rimuovere la metà superiore del coperchio facendo leva con cautela sulla fessura con l'impugnatura della chiave.
 - ▶ Avvolgere l'impugnatura della chiave con un panno per evitare di graffiare la chiave del telecomando
 - ▶ Rimuovere con cautela per evitare di perdere i pulsanti.

» Sostituzione della batteria del telecomando

⚠⚠ ATTENZIONE

PERIODO DI USTIONI CHIMICHE

La batteria che alimenta il telecomando può provocare gravi ustioni interne e, se ingerita, può portare al decesso.

Tenere le batterie nuove ed esauste lontano dalla portata dei bambini.

Se si sospetta che un bambino abbia ingerito la batteria, rivolgersi immediatamente a un medico.

AVVERTENZA: Se la batteria non viene sostituita correttamente, si corre il rischio di esplosione. Sostituire solo con un tipo uguale o equivalente.

AVVERTENZA: Non esporre a fonti di calore eccessivo come luce solare, fuoco o simili, che potrebbero provocare esplosioni o perdite di liquido o gas infiammabili durante l'uso, il rimessaggio o il trasporto.

AVVERTENZA: Non smaltire la batteria nel fuoco o in un forno caldo, né schiacciarla o tagliarla meccanicamente, in quanto potrebbe provocare un'esplosione.

AVVERTENZA: Non sottoporla a una pressione dell'aria estremamente bassa ad altitudini elevate. Ciò potrebbe provocare un'esplosione o la perdita di liquido o gas infiammabili.

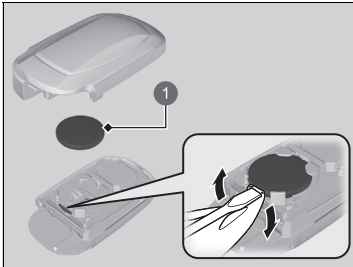

1 Batteria

3. Rimuovere il coperchio facendo leva sul bordo tramite un cacciavite a lama piatta. Accertarsi di montare la nuova batteria con la polarità corretta.
 - Avvolgere un panno intorno alla punta del cacciavite a lama piatta per evitare di graffiare la chiave del telecomando.

► Sostituzione della batteria del telecomando

Accanto alla batteria a bottone* si trova un segno di avvertenza.

AVVISO

Lo smaltimento non corretto delle batterie danneggia l'ambiente. Attenersi sempre alle disposizioni locali per lo smaltimento della batteria.

Questo simbolo sulla batteria indica che il prodotto non può essere trattato come rifiuto domestico.



Le batterie di ricambio sono disponibili in commercio o presso la concessionaria.

* Non disponibile su tutti i modelli

Climatizzatore

Per un funzionamento corretto e sicuro del sistema di climatizzazione, la manutenzione dell'impianto refrigerante deve essere effettuata solo da un tecnico qualificato.

Non riparare o sostituire l'evaporatore del climatizzatore (serpentina di raffreddamento) con uno rimosso da un veicolo usato o recuperato.

» Manutenzione del sistema di climatizzazione

AVVISO

La fuoriuscita di refrigerante può essere nociva per l'ambiente.

Per evitare la fuoriuscita di refrigerante, non sostituire mai l'evaporatore con uno rimosso da un veicolo usato o recuperato.

Il refrigerante presente nell'impianto di condizionamento aria del veicolo è infiammabile e, se non vengono seguite le procedure corrette, durante le operazioni di manutenzione può prendere fuoco.

L'etichetta del climatizzatore è apposta sotto il cofano:

➤ **Etichette di sicurezza** P. 114

➤ **Specifiche** P. 776

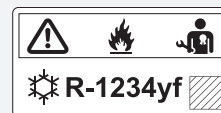

 : Avvertenza

 : Refrigerante infiammabile

 : Per la manutenzione è necessario l'intervento di un tecnico qualificato

 : Impianto di condizionamento aria

Filtro antipolvere e antipolline

■ Quando sostituire il filtro antipolvere e antipolline

Sostituire il filtro antipolvere e antipolline in base alla tabella di manutenzione prevista per il veicolo. Si raccomanda di sostituire il filtro anche prima se il veicolo viene utilizzato in ambienti polverosi.

➤ **Tabella di manutenzione*** P. 679

■ Procedura di sostituzione del filtro antipolvere e antipolline

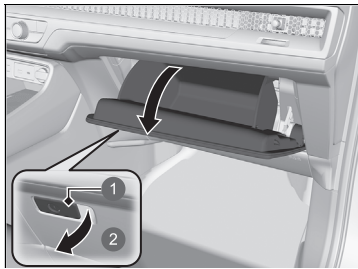

1. Aprire il cassetto portaoggetti.

- ① Maniglia
- ② Tirare

☒ Filtro antipolvere e antipolline

Se il flusso di aria proveniente dal sistema di climatizzazione si riduce notevolmente e i finestrini si appannano facilmente, potrebbe essere necessario sostituire il filtro.

Il filtro antipolvere e antipolline raccoglie il polline, la polvere e gli altri detriti presenti nell'aria.

Se non si è sicuri della procedura da eseguire per la sostituzione del filtro antipolvere e antipolline, farlo sostituire da una concessionaria.

* Non disponibile su tutti i modelli

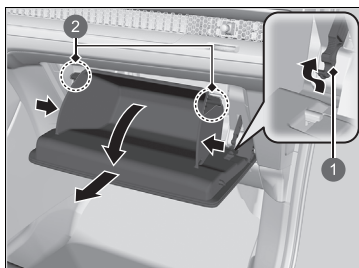

- 1 Fermo
- 2 Linguetta

- 2. Premere il fermo sul lato passeggero del cassetto portaoggetti per staccarlo.
- 3. Disinserire le due linguette premendo ciascun pannello laterale.
- 4. Rimuovere il cassetto portaoggetti.

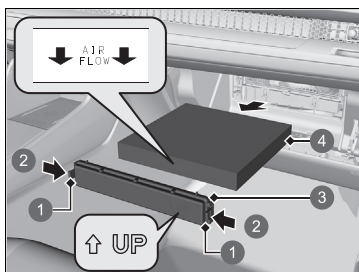

- 1 Linguetta
- 2 Premere
- 3 Coperchio
- 4 Filtro antipolvere e antipolline

- 5. Premere le linguette presenti sugli angoli del coperchio della scatola del filtro e rimuoverlo.
- 6. Rimuovere il filtro dalla scatola.
- 7. Montare il nuovo filtro nella scatola.
 - Posizionarlo in modo che la freccia **AIR FLOW** sia rivolta verso il basso.

Cura dell'abitacolo

Per rimuovere la polvere, utilizzare un aspirapolvere prima di un panno. Utilizzare un panno inumidito con una soluzione di detergente delicato e acqua calda per rimuovere lo sporco. Utilizzare un panno pulito per eliminare i residui di detergente.

Pulizia delle cinture di sicurezza

Utilizzare una spazzola morbida e una soluzione di sapone delicato e acqua calda per pulire le cinture di sicurezza. Far asciugare le cinture all'aria. Strofinare gli anelli degli ancoraggi delle cinture di sicurezza con un panno pulito.

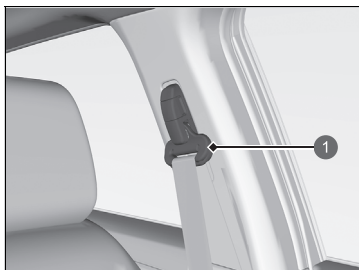

1 Anello

Pulizia dei finestrini

Strofinare utilizzando un detergente per vetri.

Cura dell'abitacolo

Non versare liquidi all'interno del veicolo. Se i liquidi penetrano nei dispositivi e negli impianti elettrici, questi potrebbero funzionare in modo errato.

Non utilizzare spray a base di silicone sui dispositivi elettrici, quali i dispositivi audio e gli interruttori. Ciò potrebbe causare il malfunzionamento dei componenti o un incendio all'interno del veicolo.

Se accidentalmente viene utilizzato uno spray al silicone su un dispositivo elettrico, rivolgersi alla concessionaria.

A seconda della composizione, sostanze chimiche e deodoranti liquidi possono causare scolorimento, raggrinzamento e screpolature dei tessuti e dei componenti a base di resina.

Non utilizzare solventi organici o alcalinici, ad esempio benzene o benzina.

Dopo aver utilizzato sostanze chimiche, rimuoverle delicatamente utilizzando un panno asciutto.

Non collocare panni usati e non lavati su tessuti o componenti a base di resina per lunghi periodi.

Fare attenzione a non lasciare fuoriuscire deodorante per ambienti di tipo liquido.

Pulizia dei finestrini

All'interno del lunotto sono montati dei cavi. Per non danneggiarli, strofinare lungo la direzione dei cavi con un panno morbido.

Fare attenzione a non versare liquidi, come ad esempio acqua o detergente per vetri, sopra o intorno alla copertura dei componenti elettrici attorno allo specchietto retrovisore.

■ Tappetini pianale

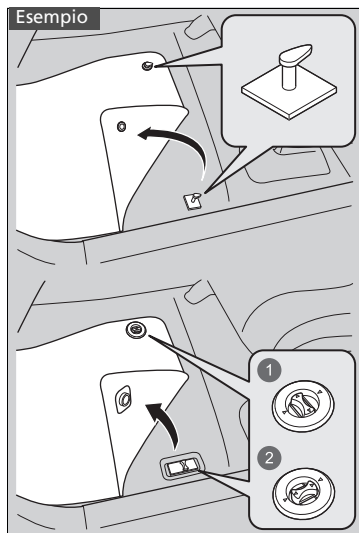

- 1 Sblocco
- 2 Blocco

Il tappetino pianale lato guida si aggancia agli ancoraggi sul pianale e ciò ne impedisce lo spostamento in avanti.

Non collocare tappetini pianale aggiuntivi sopra i tappetini già fissati.

► Tappetini pianale

Se si utilizzano tappetini pianale diversi da quelli forniti con il veicolo, assicurarsi che siano progettati per il veicolo in uso, montati correttamente e fissati saldamente tramite gli ancoraggi sul pianale.

Posizionare i tappetini pianale del sedile posteriore correttamente. Se non sono posizionati correttamente, i tappetini pianale possono interferire con le funzioni dei sedili anteriori.

■ Manutenzione della vera pelle

Come pulire adeguatamente la pelle:

1. Utilizzare dapprima un'aspirapolvere o un panno morbido asciutto per rimuovere eventuali tracce di sporcizia o polvere.
2. Pulire la pelle con un panno morbido inumidito con una soluzione composta dal 90% di acqua e il 10% di detergente neutro.
3. Rimuovere i residui di detergente con un panno umido pulito.
4. Rimuovere l'acqua residua e lasciare asciugare la pelle all'aria in un'area all'ombra.

☒ Manutenzione della vera pelle

È importante pulire o rimuovere la polvere o la sporcizia al più presto. Eventuali versamenti potrebbero impregnare la pelle, macchiandola. Polvere e sporcizia possono causare abrasioni nella pelle. Si prega di notare inoltre che lo sfregamento di alcuni indumenti di colore scuro sui sedili in pelle potrebbe causare scolorimento o macchie.

Cura degli esterni

Spolverare la carrozzeria del veicolo al termine della guida. Verificare regolarmente se le superfici verniciate presentano graffi. I graffi sulle superfici verniciate favoriscono la formazione di ruggine sulla carrozzeria. Riparare immediatamente eventuali graffi sulla carrozzeria.

■ Lavaggio del veicolo

Lavare il veicolo di frequente. Lavare più frequentemente quando si guida nelle seguenti condizioni:

- Se si guida su strade cosparse di sale.
- Se si guida in zone costiere.
- Se vi sono residui di catrame, fuliggine, escrementi di uccelli, insetti o linfa degli alberi sulle superfici verniciate.

» Lavaggio del veicolo

Non spruzzare acqua nelle bocchette di aspirazione dell'aria in quanto si potrebbero causare danni.

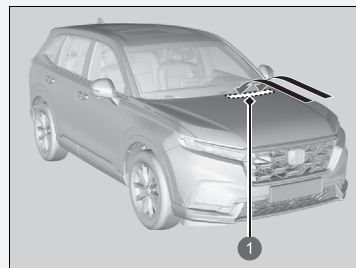

1 Bocchette di aspirazione aria

Bloccare le portiere quando si lava il veicolo. Non spruzzare acqua direttamente sullo sportello di ricarica. Un getto ad alta pressione potrebbe causarne l'apertura.

Se è necessario sollevare i bracci dei tergicristalli dal parabrezza, impostare prima i bracci dei tergicristalli in posizione di manutenzione.

» **Sostituzione della spazzola tergicristallo anteriore** P. 701

■ Uso di un sistema di autolavaggio

- Attenersi alle istruzioni indicate sul sistema di autolavaggio.
- Ripiegare gli specchietti retrovisori esterni.
- Per i modelli dotati di tergicristalli a intermittenza automatica, disattivare i tergicristalli.

■ Uso di attrezzature di lavaggio ad alta pressione

- Mantenere una distanza adeguata tra l'ugello di lavaggio e la carrozzeria del veicolo.
- Fare attenzione in particolare alle aree attorno ai finestrini. Se il getto è troppo vicino al veicolo, l'acqua può penetrare nell'abitacolo.
- Non spruzzare acqua ad alta pressione direttamente nel vano motore. Utilizzare invece acqua a bassa pressione e un detergente neutro.
- Non spruzzare acqua direttamente sulla telecamera o sull'area circostante. L'acqua potrebbe penetrare nella lente e causare il malfunzionamento della telecamera.

■ Applicazione di cera

Uno strato abbondante di cera per carrozzeria auto consente di proteggere la vernice del veicolo dagli elementi dannosi. La cera tende a dissolversi nel tempo e in seguito all'esposizione agli agenti atmosferici, pertanto, riapplicarla secondo necessità.

■ Manutenzione dei paraurti e delle altre parti rivestite in resina

Versamenti di benzina, olio, liquido di raffreddamento del motore o liquido della batteria sui componenti rivestiti in resina possono provocare macchie o il distacco del rivestimento. Pulire immediatamente utilizzando un panno morbido e acqua.

⌘ Uso di un sistema di autolavaggio

Quando si utilizza un impianto di lavaggio automatico che fa spostare il veicolo su un nastro trasportatore, assicurarsi che il cambio sia in posizione **[N]**.

- **Se si desidera tenere la trasmissione in posizione **[N]** (modalità lavaggio) P. 438**

⌘ Applicazione di cera

AVVISO

Solventi chimici e detersivi potenti possono danneggiare la vernice, il metallo e la plastica del veicolo. Eliminare immediatamente eventuali versamenti.

⌘ Manutenzione dei paraurti e delle altre parti rivestite in resina

Se si desidera riparare la superficie verniciata dei componenti in resina, richiedere alla concessionaria di fiducia le informazioni sul materiale di rivestimento idoneo.

■ Pulizia dei finestrini

Strofinare utilizzando un detergente per vetri.

■ Manutenzione delle ruote in alluminio

L'alluminio è soggetto a deterioramento causato da sale e altri contaminanti della strada. Se necessario, utilizzare il prima possibile una spugna e un detergente delicato per rimuovere questi contaminanti. Non utilizzare una spazzola a setole dure o sostanze chimiche aggressive (inclusi alcuni detersivi per ruote disponibili in commercio). Questi possono danneggiare la finitura protettiva sui cerchi in lega di alluminio, con conseguente corrosione. A seconda del tipo di finitura, anche le ruote potrebbero perdere la loro lucentezza o apparire brunite. Per evitare macchie di acqua, asciugare le ruote con un panno quando sono ancora bagnate.

■ Lenti delle luci esterne appannate

Le lenti interne delle luci esterne (fari, luci freno, ecc.) possono appannarsi temporaneamente se si guida sotto la pioggia o dopo il passaggio all'interno di un autolavaggio. Potrebbe formarsi della condensa all'interno delle lenti quando è presente una differenza significativa tra la temperatura esterna e quella all'interno della lente (simile all'appannamento dei finestrini del veicolo in condizioni di pioggia). Si tratta di una condizione naturale e non di un problema strutturale delle luci esterne.

Le caratteristiche tecniche della lente potrebbero portare alla formazione di umidità sulla superficie del telaio della lente. Non si tratta di un guasto.

Tuttavia, se si nota un accumulo di acqua notevole o in caso di formazione di gocce d'acqua di dimensioni significative all'interno della lente, far controllare il veicolo da una concessionaria.

■ Specchietto idrofilico

La superficie degli specchietti retrovisori del veicolo è rivestita con una pellicola idrofilica. Seguire i passaggi successivi quando gli specchietti perdono le proprietà idrofiliche.

1. Sciacquare gli specchietti retrovisori esterni con acqua e rimuovere la sporcizia.
2. Pulire gli specchietti con un panno umido pulito.
 - Se non è possibile rimuovere la sporcizia, utilizzare un detergente per vetri originale o un detergente neutro per uso domestico e risciacquare appropriatamente con acqua.
3. Esporre gli specchietti al sole per cinque-nove ore.

»» Specchietto idrofilico

AVVISO

Per mantenere le proprietà idrofiliche degli specchietti:

- Non utilizzare cera o un agente idrorepellente sulla superficie degli specchietti.
- Non pulire gli specchietti con un panno o un detergente abrasivo.

Accessori

Durante l'installazione di accessori, controllare quanto segue:

- Non installare accessori sul parabrezza. Possono ostruire la visuale e ritardare la reazione alle condizioni di guida.
- Non montare componenti diversi dagli accessori originali Honda progettati per il veicolo sulle aree contrassegnate con la dicitura **SRS AIRBAG**, sui lati o sul retro dei sedili anteriori, sui lati dei sedili posteriori, sui montanti anteriori o laterali o vicino ai finestrini. Eventuali componenti diversi dagli accessori originali Honda progettati per il veicolo montati in queste aree possono interferire con il corretto funzionamento degli airbag o possono essere catapultati verso gli occupanti del veicolo in caso di gonfiaggio degli airbag.
- Accertarsi che gli accessori elettronici non sovraccarichino i circuiti elettrici o interferiscano con il corretto funzionamento del veicolo.
 - **Fusibili** P. 760
- Prima di montare qualsiasi accessorio elettronico, fare in modo che l'installatore contatti la concessionaria per assistenza. Se possibile, fare controllare l'installazione finale dalla concessionaria.

Accessori e modifiche

ATTENZIONE

Accessori o modifiche improprie possono compromettere la maneggevolezza, la stabilità e le prestazioni del veicolo e causare incidenti con rischio di gravi lesioni o morte.

Seguire le istruzioni fornite nel presente manuale utente relative agli accessori e alle modifiche.

ATTENZIONE

L'utilizzo di gruppi batterie ad alta tensione progettati o fabbricati in modo improprio può provocare un incendio nel veicolo.

Un incendio nel veicolo potrebbe essere causa di incidenti o lesioni.

Utilizzare solo gruppi batterie ad alta tensione originali Honda, o equivalenti.

Modifiche

Non modificare il veicolo in modo da comprometterne la tenuta di strada, la stabilità o l'affidabilità, né installare parti o accessori non originali Honda che possano avere conseguenze simili.

Anche piccole modifiche ai sistemi del veicolo possono influenzare le prestazioni globali del veicolo. Accertarsi sempre che tutte le apparecchiature siano installate correttamente e sottoposte a manutenzione; inoltre non apportare alcuna modifica al veicolo o ai relativi sistemi poiché ciò potrebbe comportare il rischio di mancata ottemperanza alle normative nazionali e locali.

La porta diagnostica di bordo (connettore OBD-II/SAE J1962) installata su questo veicolo è progettata per essere utilizzata con dispositivi diagnostici dei sistemi automobilistici o con altri dispositivi approvati da Honda. L'utilizzo di un qualsiasi altro tipo di dispositivo potrebbe influenzare negativamente i sistemi elettronici del veicolo o comprometterne il funzionamento, con possibili anomalie di un sistema, scaricamento della batteria o problemi imprevisti.

Non modificare o tentare di riparare il sistema di alimentazione ibrida ad alta tensione, né modificare gli impianti elettrici del veicolo. Lo smontaggio o una modifica dell'attrezzatura elettrica può provocare un incidente o un incendio.

Se dovesse essere necessario sostituire il gruppo batteria ad alta tensione del veicolo al di fuori della copertura della garanzia, si consiglia vivamente di utilizzare solo gruppi batterie originali Honda. I gruppi batterie ad alta tensione originali Honda sono progettati per il sistema di alimentazione ibrido del veicolo e sono stati ideati, progettati e prodotti per evitare il sovraccarico. I gruppi batterie ad alta tensione non originali Honda potrebbero non essere stati ideati, progettati, e prodotti secondo questi criteri, pertanto la loro installazione potrebbe causare sovraccarico, incendi, perdita di potenza o altre condizioni che potrebbero aumentare la probabilità di una collisione o di lesioni.

Accessori e modifiche

Se correttamente installati, i telefoni cellulari, gli allarmi, le radio a due vie, le antenne radio e gli impianti stereo a bassa alimentazione non interferiscono con i sistemi del veicolo controllati da computer, quali gli airbag e il sistema antibloccaggio freni.

Si consiglia l'uso di accessori originali Honda per garantire il corretto funzionamento del veicolo.

Alcuni accessori originali Honda sono forniti con un esclusivo manuale utente per i dettagli di funzionamento e manutenzione del prodotto. In caso di fornitura di tale manuale, farvi riferimento per i dettagli completi.

Se uno degli accessori originali Honda diventa inutilizzabile, fare riferimento al relativo manuale utente separato (se applicabile) o rivolgersi a una concessionaria per assistenza nella ricerca di un potenziale guasto.

Situazioni di emergenza

In questo capitolo sono fornite istruzioni su come affrontare problemi inaspettati.

In caso di foratura di uno pneumatico ...	732
Manipolazione del martinetto	744
Il sistema di alimentazione non si avvia	
Controllo della procedura.....	745
Con batteria telecomando scarica	746
Inserimento dell'alimentazione in caso di emergenza.....	747
Disinserimento dell'alimentazione in caso di emergenza.....	748
Se la batteria da 12 volt è scarica	749
Surriscaldamento	751
Accensione/lampeggiamento spia	
Se viene visualizzato il messaggio di avviso Pressione	
olio motore bassa.....	753
In caso di accensione della spia carica batteria da 12 Volt	753

Se viene visualizzato l'avviso Potenza frenante ridotta	754
In caso di accensione o lampeggiamento della spia guasti	754
In caso di accensione o lampeggiamento della	
spia impianto frenante (rossa)	755
Accensione della spia di sistema del	
servosterzo elettrico (EPS).....	756
Se la spia impianto frenante (rossa) si accende o lampeggia	
insieme all'accensione della spia (ambra).....	757
Se la spia del sistema avviso perdita di pressione/bassa	
pressione degli pneumatici si accende o lampeggia	758
Se la spia del sistema di trasmissione	
lampeggia insieme alla visualizzazione del	
messaggio di allerta	758

Se viene visualizzato il messaggio Problema di escursione	
termica dalla batteria ad alta tensione	759
Fusibili	
Posizioni dei fusibili.....	760
Controllo e sostituzione dei fusibili	764
Traino di emergenza	767
Se non è possibile aprire lo sportello bocchettone	
di rifornimento carburante	768
Se non è possibile aprire lo sportello di	
ricarica	769
Se non è possibile sganciare il connettore	
di carica	770
Se il portellone non si apre.....	771
Abbandono del veicolo in caso di	
emergenza	772

Riparazione temporanea di uno pneumatico forato

Se lo pneumatico presenta un taglio largo o se è gravemente danneggiato, è necessario trainare il veicolo. Se lo pneumatico presenta solo una piccola foratura, causata ad esempio da un chiodo, è possibile utilizzare il kit riparazione pneumatici temporanea in modo da poter raggiungere la stazione di servizio più vicina per una riparazione permanente.

In caso di foratura di uno pneumatico durante la guida, afferrare saldamente il volante e frenare gradualmente per ridurre la velocità. Fermarsi quindi in un luogo sicuro.

1. Parcheggiare il veicolo in piano su una superficie stabile e non scivolosa, quindi inserire il freno di stazionamento.
2. Portare la trasmissione in **P**.
3. Accendere le luci di emergenza e impostare la modalità di alimentazione su VEICOLO SPENTO.

❏ Riparazione temporanea di uno pneumatico forato

Non utilizzare il kit nelle seguenti condizioni. Al contrario, per il traino rivolgersi a una concessionaria o a una compagnia di assistenza su strada.

- Il sigillante dello pneumatico è scaduto.
- Più di uno pneumatico è forato.
- La foratura o il taglio ha un diametro maggiore di 4 mm.
- La parete laterale dello pneumatico è danneggiata o la foratura è esterna all'area di contatto.

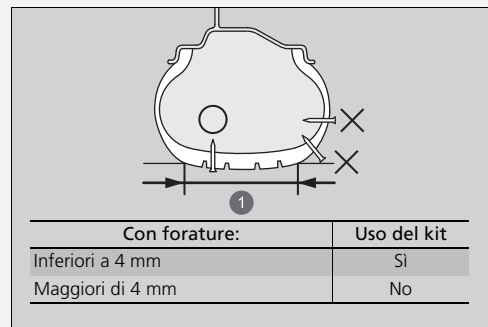

❶ Area di contatto

- Danni causati dalla guida con pneumatici estremamente sgonfi.
- Il tallone dello pneumatico non è più in sede.
- Il cerchione è danneggiato.

Non rimuovere un chiodo o una vite che hanno forato lo pneumatico. Ciò potrebbe impedirne la riparazione tramite il kit.

■ Preparazione per la riparazione temporanea di uno pneumatico forato

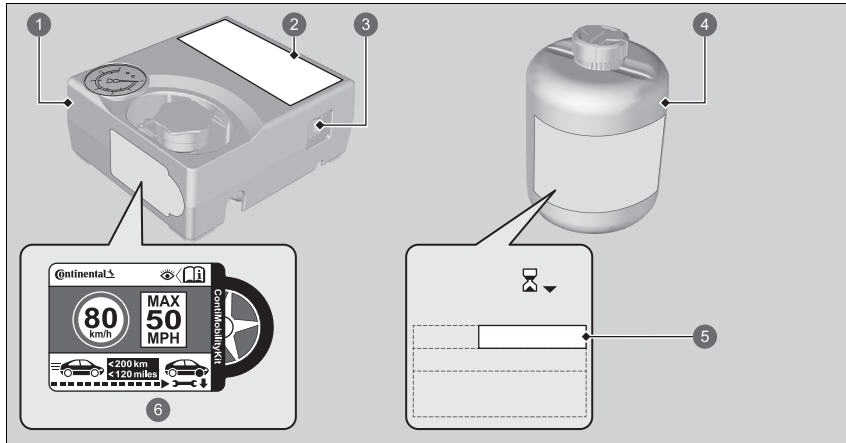

- 1 Compressore aria
- 2 Etichetta delle istruzioni
- 3 Interruttore compressore aria
- 4 Flacone di sigillante
- 5 Data di scadenza
- 6 Etichetta limite di velocità

▣ Preparazione per la riparazione temporanea di uno pneumatico forato

Durante una riparazione temporanea, leggere con attenzione l'etichetta delle istruzioni applicata sul kit.

Sul lato del kit di riparazione pneumatici temporanea è presente un'etichetta del limite di velocità.

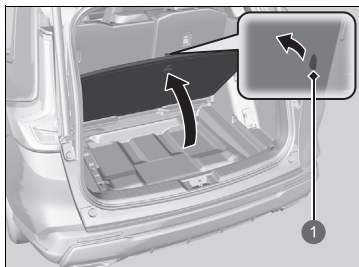

1 Cinghia

1. Aprire il portellone.
2. Tirare la cinghia e aprire il coperchio del pianale del bagagliaio.

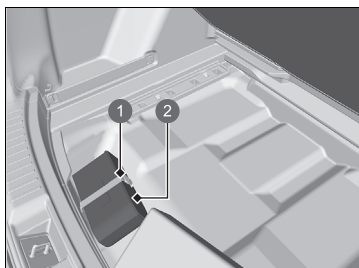

1 Cinghia
2 Custodia

3. Sganciare la cinghia ed estrarre la custodia dal bagagliaio.
4. Estrarre il kit dalla custodia.
5. Posizionare il kit, rivolto verso l'alto, su una superficie piana vicino allo pneumatico forato e lontano dal passaggio di altri veicoli.
Non collocare il kit su un lato.

■ Iniezione del sigillante e di aria

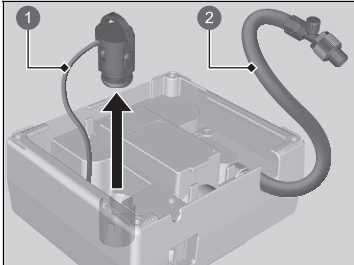

- ❶ Cavo di alimentazione
- ❷ Tubo flessibile compressore aria

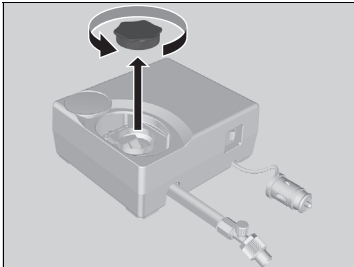

1. Estrarre il tubo flessibile e il cavo di alimentazione dalla parte posteriore del compressore aria.

2. Rimuovere il tappo dal compressore aria.

► Iniezione del sigillante e di aria

⚠ ATTENZIONE

Il sigillante per pneumatici contiene sostanze nocive e può essere letale se ingerito.

Se viene accidentalmente ingerito, non indurre vomito. Bere molta acqua e richiedere immediatamente l'assistenza di un medico.

In caso di contatto con la pelle o gli occhi, lavare con acqua fresca e, se necessario, richiedere l'assistenza di un medico.

Tenere il flacone di sigillante lontano dalla portata dei bambini.

A basse temperatura, il sigillante potrebbe non essere facilmente fluido.
In questo caso, riscaldarlo per cinque minuti prima dell'uso.

Il sigillante è a base di lattice e può macchiare in modo indelebile indumenti e altri materiali. Prestare attenzione durante l'utilizzo e rimuovere immediatamente eventuali fuoriuscite.

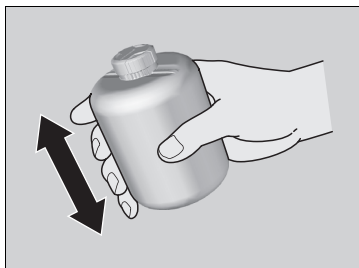

3. Agitare bene il flacone.

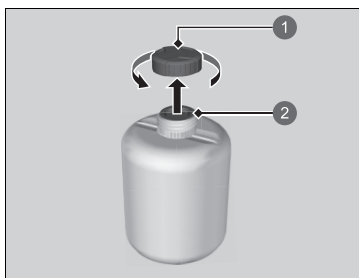

- 1 Cappuccio flacone
- 2 Non rimossa

4. Rimuovere il cappuccio del flacone.
► Non rimuovere la protezione di tenuta.

► Iniezione del sigillante e di aria

Non rimuovere il flacone vuoto dopo l'iniezione del sigillante.

Contattare una concessionaria Honda per la sostituzione del flacone di sigillante e il corretto smaltimento del flacone vuoto.

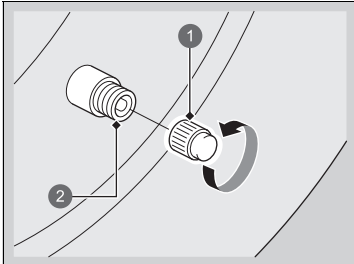
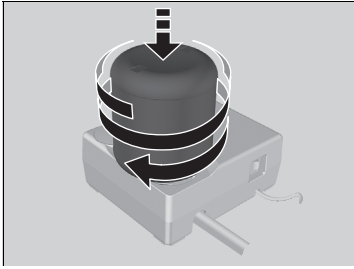

- ❶ Cappuccio valvola
- ❷ Valvola

5. Avvitare il flacone di sigillante sul compressore aria.

► Avvitare saldamente il flacone.

6. Svitare il cappuccio valvola.

► Iniezione del sigillante e di aria

⚠ ATTENZIONE

L'azionamento del motore in aree chiuse o parzialmente chiuse può causare un rapido accumulo di monossido di carbonio tossico.

L'inalazione di questo gas inodore e incolore può causare stati di incoscienza e addirittura la morte.

Azionare il motore esclusivamente per alimentare il compressore aria accertandosi che il veicolo si trovi in spazi aperti.

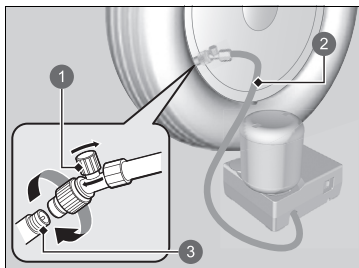

- 1 Valvola aria
- 2 Tubo flessibile compressore aria
- 3 Valvola

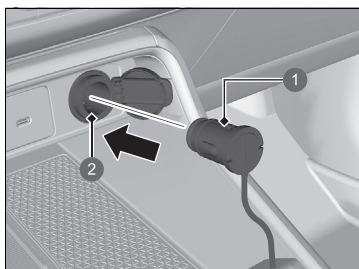

- 1 Connettore
- 2 Presa di alimentazione accessori

7. Avvitare il tubo flessibile del compressore aria sulla valvola pneumatico.
- Accertarsi che la valvola dell'aria sia chiusa e che il compressore aria sia spento.

8. Collegare il compressore alla presa di alimentazione accessori.
- Prestare attenzione a non comprimere il cavo in una portiera o in un finestrino.
- ☒ **Prese di alimentazione accessori**
P. 278
9. Attivare il sistema di alimentazione del veicolo.
- ☒ **Monossido di carbonio** P. 113

☒ Iniezione del sigillante e di aria

Spegnere il compressore aria quando si collega il relativo tubo flessibile.

Si avverte un rumore proveniente dal compressore aria. Questa condizione è assolutamente normale.

Se la pressione dell'aria specificata non viene raggiunta entro 10 minuti, lo pneumatico potrebbe essere gravemente danneggiato, il kit non è sufficiente per la riparazione ed è quindi necessario trainare il veicolo.

Per misurare la pressione dell'aria con un manometro, innanzitutto disattivare il compressore aria.

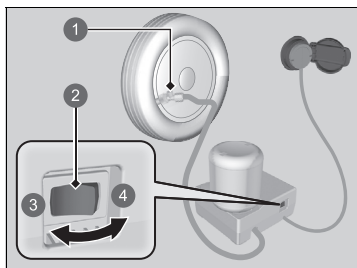

- 1 Valvola aria
- 2 Interruttore
- 3 OFF
- 4 ON

10. Accendere il compressore aria e gonfiare lo pneumatico alla pressione dell'aria specificata.
 - Il compressore avvia l'iniezione di sigillante e aria nello pneumatico.
 - Per la pressione specificata, fare riferimento all'etichetta sul montante portiera lato guida.
11. Dopo che la pressione dell'aria ha raggiunto il valore specificato, spegnere il compressore.
 - Controllare l'indicatore pressione aria sul compressore aria.
 - In caso di gonfiaggio eccessivo, rilasciare l'aria ruotando la valvola dell'aria. Evitare le fuoriuscite di sigillante.
12. Scollegare il connettore dalla presa di alimentazione accessori.
13. Svitare il tubo flessibile del compressore aria dalla valvola pneumatico. Installare il tappo del tubo flessibile.
 - Fare attenzione a non versare il sigillante quando si rimuove il tubo flessibile. Asciugare eventuali perdite.
14. Riporre il kit di riparazione pneumatici nel bagagliaio.
 - Non rimuovere il flacone di sigillante dal compressore aria.

► Iniezione del sigillante e di aria

Informare la concessionaria Honda o la compagnia di assistenza stradale a cui ci si rivolge per la sostituzione o la riparazione dello pneumatico forato di aver utilizzato il sigillante per pneumatici.

Questo compressore aria è progettato per pneumatici automobilistici. Controllare quanto segue:

- L'alimentazione del compressore aria è limitata alla presa di alimentazione accessori da 12 V CC del veicolo.
- Non azionare il compressore del kit riparazione pneumatici temporanea per più di 15 minuti. Il compressore può surriscaldarsi e danneggiarsi in modo permanente. Lasciarlo raffreddare in caso di utilizzo continuo.

■ Distribuzione del sigillante nello pneumatico

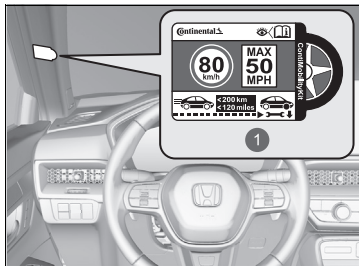

1 Etichetta limite di velocità

1. Applicare l'etichetta del limite velocità nella posizione mostrata in figura.
2. Guidare il veicolo per circa 10 minuti o per 3 - 10 chilometri.
 - Non superare gli 80 km/h.
3. Parcheggiare il veicolo in un luogo sicuro.

» Distribuzione del sigillante nello pneumatico

⚠ ATTENZIONE

L'azionamento del motore in aree chiuse o parzialmente chiuse può causare un rapido accumulo di monossido di carbonio tossico.

L'inalazione di questo gas inodore e incolore può causare stati di incoscienza e addirittura la morte.

Azionare il motore esclusivamente per alimentare il compressore aria accertandosi che il veicolo si trovi in spazi aperti.

Per la pressione specificata, fare riferimento all'etichetta sul montante portiera lato guida.

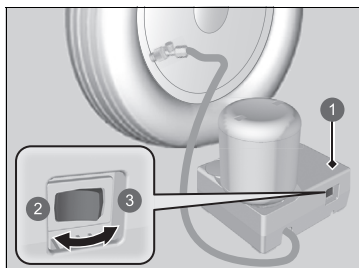

- ❶ Compressore aria
- ❷ OFF
- ❸ ON

4. Ricontrollare la pressione dell'aria con l'indicatore sul compressore aria.
 - Non accendere il compressore aria per controllare la pressione.
 5. Se la pressione è:
 - Inferiore a 130 kPa (1,3 bar): Non aggiungere aria né continuare a guidare. La perdita è eccessiva. Richiedere assistenza stradale per il traino del veicolo.
 - **Traino di emergenza** P. 767
 - Pressione dell'aria specificata (vedere l'etichetta sul montante portiera lato guida) o superiore: Continuare a guidare fino al raggiungimento della stazione di servizio più vicina. Non superare gli 80 km/h.
 - Superiore a 130 kPa (1,3 bar), ma inferiore alla pressione aria specificata (vedere l'etichetta sul montante portiera lato guida): Gonfiare lo pneumatico alla pressione dell'aria specificata.
 - **Gonfiaggio di uno pneumatico sgonfio** P. 742
- Ripetere i punti da 2 a 4 fino al raggiungimento della stazione di servizio più vicina. Non superare gli 80 km/h.
- La distanza fino alla più vicina stazione di servizio deve essere entro circa 200 chilometri.
6. Reimballare e riporre correttamente il kit.

■ Gonfiaggio di uno pneumatico sgonfio

È possibile utilizzare il kit per gonfiare uno pneumatico sgonfio non forato.

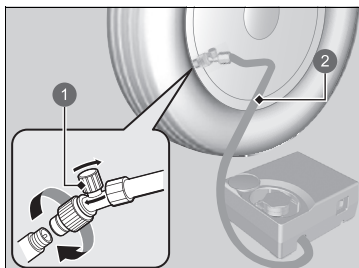

- 1 Valvola aria
- 2 Tubo flessibile

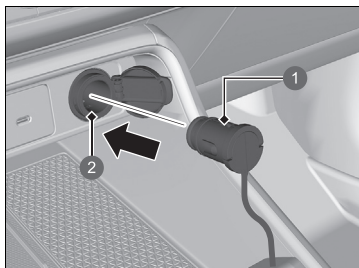

- 1 Connettore
- 2 Presa di alimentazione accessori

1. Estrarre il compressore aria dal bagagliaio.

☒ **Preparazione per la riparazione temporanea di uno pneumatico forato** P. 733

2. Posizionare il kit, rivolto verso l'alto, su una superficie piana vicino allo pneumatico da gonfiare e lontano dal passaggio di altri veicoli. Non collocare il kit su un lato.
3. Rimuovere il cappuccio valvola.
4. Collegare il tubo flessibile alla valvola pneumatico. Avvitarlo saldamente.

► Accertarsi che la valvola dell'aria sia chiusa.

5. Collegare il compressore alla presa di alimentazione accessori.
► Prestare attenzione a non comprimere il cavo in una portiera o in un finestrino.

☒ **Prese di alimentazione accessori** P. 278

6. Attivare il sistema di alimentazione del veicolo.

☒ **Monossido di carbonio** P. 113

☒ Gonfiaggio di uno pneumatico sgonfio

⚠ ATTENZIONE

L'azionamento del motore in aree chiuse o parzialmente chiuse può causare un rapido accumulo di monossido di carbonio tossico.

L'inalazione di questo gas inodore e incolore può causare stati di incoscienza e addirittura la morte.

Azionare il motore esclusivamente per alimentare il compressore aria accertandosi che il veicolo si trovi in spazi aperti.

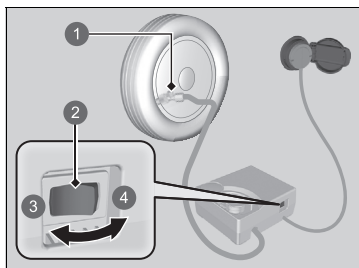

- ❶ Valvola aria
- ❷ Interruttore
- ❸ OFF
- ❹ ON

7. Accendere il compressore aria per gonfiare lo pneumatico.
 - Il compressore inizia a iniettare l'aria nello pneumatico.
 - Se il sistema di alimentazione è stato avviato, lasciarlo in funzione durante l'iniezione dell'aria.
8. Gonfiare lo pneumatico alla pressione dell'aria specificata.
9. Spegner il compressore aria.
 - Controllare l'indicatore di pressione sul compressore aria.
 - In caso di gonfiaggio eccessivo, ruotare la valvola aria per sgonfiare.
10. Disinserire il sistema di alimentazione del veicolo, quindi scollegare il compressore aria dalla presa di alimentazione accessori.
11. Svitare il tubo flessibile del compressore aria dalla valvola pneumatico. Rimontare il cappuccio valvola.
12. Riporre il compressore aria nel bagagliaio.

►► Gonfiaggio di uno pneumatico sgonfio

AVVISO

Non azionare il compressore del kit riparazione pneumatici temporanea per più di 15 minuti. Il compressore può surriscaldarsi e danneggiarsi in modo permanente.

Manipolazione del martinetto

Il veicolo è dotato di punti di sollevamento come indicato in figura.
Per la sostituzione degli pneumatici, consultare la concessionaria.

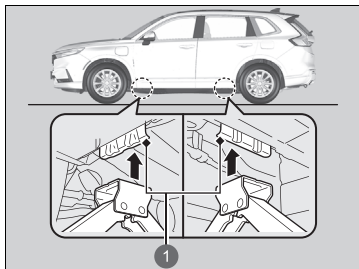









1 Punti di sollevamento

Il sistema di alimentazione non si avvia

Controllo della procedura

Se il sistema di alimentazione non si avvia, effettuare i seguenti controlli e prendere i provvedimenti opportuni.

Lista di controllo	Condizione	Cosa fare
Controllare se la relativa spia o i messaggi sull'interfaccia informazioni del conducente si accendono.	Viene visualizzato il messaggio  Temperatura veicolo troppo bassa per operare.	<ul style="list-style-type: none">• È necessario attendere un aumento della temperatura ambiente o spostare il veicolo in un luogo più caldo.• Rivolgersi a una concessionaria se necessario.
	Viene visualizzato il messaggio  Per avviare, toccare il pulsante di avviamento con l'emblema accanto al telecomando.	 Con batteria telecomando scarica P. 746
	La spia del sistema di trasmissione lampeggia e viene visualizzato il messaggio  Problema al sistema del cambio. Inserire il freno di stazionamento durante il parcheggio.	 Se la spia del sistema di trasmissione lampeggia insieme alla visualizzazione del messaggio di allerta P. 758
Controllare i fusibili.		Controllare tutti i fusibili o far controllare il veicolo da una concessionaria.  Controllo e sostituzione dei fusibili P. 764
Controllare la procedura di avviamento del sistema di alimentazione.		Attenersi alle relative istruzioni e tentare nuovamente di avviare il sistema di alimentazione.  Inserimento dell'alimentazione P. 428
Controllare la posizione del cambio.	La trasmissione non è in posizione P .	Portare la posizione del cambio su P .
Controllare la spia del sistema immobilizzatore.	Se la spia del sistema immobilizzatore lampeggia, non è possibile avviare il sistema di alimentazione.	 Sistema immobilizzatore P. 217  Spia sistema immobilizzatore P. 129

Se non è possibile accendere il sistema di alimentazione dopo aver controllato tutte le voci nell'elenco sopra riportato, far controllare il veicolo dalla concessionaria.



Se è necessario avviare il veicolo immediatamente, utilizzare un altro veicolo o una batteria ausiliaria per eseguire l'avviamento con ponte.

 **Se la batteria da 12 volt è scarica** P. 749

A seconda della situazione, potrebbe essere possibile avviare temporaneamente il sistema di alimentazione utilizzando la procedura di avviamento di emergenza.

 **Inserimento dell'alimentazione in caso di emergenza** P. 747

Con batteria telecomando scarica

Se si attiva il cicalino, viene visualizzato il messaggio  **Per avviare, toccare il pulsante di avviamento con l'emblema accanto al telecomando** sull'interfaccia informazioni del conducente, il pulsante **POWER** lampeggia e la spia  (Ready) non si accende, inserire il sistema di alimentazione come indicato di seguito:

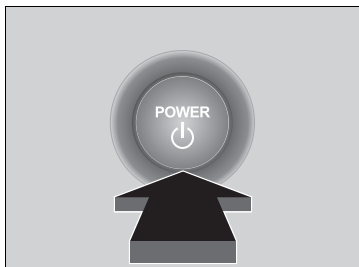
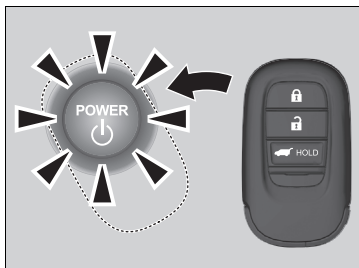

1. Premere il pulsante POWER.

- Il cicalino emette un segnale acustico e il pulsante **POWER** lampeggia per circa 30 secondi.

2. Toccare il centro del pulsante POWER con il logo H sul telecomando mentre il pulsante POWER lampeggia. I pulsanti devono essere rivolti verso l'utente.

- Viene emesso un segnale acustico e il pulsante **POWER** rimane acceso per circa 10 secondi.

3. Premere il pedale della frizione e il pulsante POWER mentre il pulsante POWER è inserito.

- La spia  (Ready) si accende.
- Se il pedale non viene premuto, la modalità cambierà in ACCESSORI.

Inserimento dell'alimentazione in caso di emergenza

Se non è possibile inserire il sistema di alimentazione utilizzando la normale procedura di avviamento, potrebbe essere possibile farlo mediante la procedura di avviamento di emergenza riportata di seguito.

Non utilizzare questa procedura se non è un'emergenza.

1. Accertarsi che il freno di stazionamento sia inserito.
2. Controllare che la trasmissione sia in **P**, quindi impostare la modalità di alimentazione su ACCESSORI.
3. Premere a fondo il pedale del freno, quindi tenere premuto il pulsante **POWER** per almeno 15 secondi.

Questo deve essere considerato un malfunzionamento del sistema anche se è possibile inserire il sistema di alimentazione utilizzando la procedura descritta in precedenza.

Fare controllare immediatamente il veicolo da una concessionaria.

Disinserimento dell'alimentazione in caso di emergenza

Il pulsante **POWER** può essere utilizzato per disattivare il sistema di alimentazione in una situazione di emergenza anche durante la guida. Se si deve disinserire il sistema di alimentazione, procedere in uno dei modi seguenti:

- Tenere premuto il pulsante **POWER** per circa due secondi.
- Premere in modo deciso il pulsante **POWER** tre volte.

Il volante non verrà bloccato. Tuttavia, poiché il disinserimento del sistema di alimentazione disattiva l'assistenza che il sistema di alimentazione fornisce agli impianti di sterzo e frenante, sarà necessario uno sforzo fisico e tempi notevolmente maggiori per sterzare e rallentare il veicolo. Azionare il pedale del freno con entrambi i piedi per rallentare il veicolo e fermarsi immediatamente in un luogo sicuro.

La posizione del cambio passa automaticamente a **P** dopo l'arresto completo del veicolo. Poi la modalità di alimentazione passa a VEICOLO SPENTO.

►► Disinserimento dell'alimentazione in caso di emergenza

AVVISO

Non premere il pulsante **POWER** durante la guida a meno che non sia assolutamente necessario disattivare il sistema di alimentazione.

Se si preme il pulsante **POWER** durante la guida, il cicalino emette un segnale acustico.

Procedura di avviamento con batteria ausiliaria

Disinserire l'alimentazione dai dispositivi elettrici, quali l'impianto audio e le luci. Disinserire il sistema di alimentazione, quindi aprire il cofano.

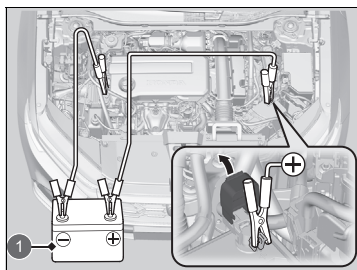

1 Batteria ausiliaria

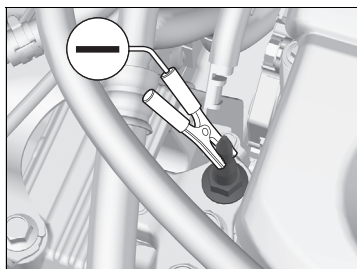

1. Aprire il cappuccio sul terminale positivo \oplus della batteria da 12 volt del veicolo.
2. Collegare il primo cavo per avviamento di emergenza al terminale \oplus della batteria da 12 Volt del proprio veicolo.
3. Collegare l'altra estremità del primo cavo per avviamento di emergenza al terminale \oplus della batteria ausiliaria.
 - ▶ Utilizzare solo una batteria ausiliaria da 12 Volt.
 - ▶ Quando si utilizza un caricabatterie per autoveicoli per caricare la batteria da 12 Volt, selezionare una tensione di carica inferiore a 15 Volt. Verificare le impostazioni appropriate sul manuale del caricabatterie.
4. Collegare il secondo cavo per avviamento di emergenza al terminale \ominus della batteria ausiliaria.
5. Collegare l'altra estremità del secondo cavo per avviamento di emergenza al bullone di montaggio del motore, come mostrato in figura. Non collegare questo cavo per avviamento di emergenza a nessun'altra parte.
6. Se si collega il proprio veicolo a un secondo veicolo, avviare il motore del secondo veicolo e incrementare leggermente i giri/min.
7. Provare ad avviare il motore del proprio veicolo. Se gira lentamente, verificare che i cavi di avviamento di emergenza presentino un buon contatto metallo-metallo.

Procedura di avviamento con batteria ausiliaria

ATTENZIONE

La batteria da 12 Volt può esplodere se non viene seguita la procedura corretta, con conseguenti lesioni gravi per chi si trova nelle vicinanze.

Tenere lontano dalla batteria da 12 Volt scintille, fiamme vive o sigarette.

AVVISO

Se la batteria da 12 Volt viene esposta a una temperatura estremamente rigida, l'elettrolito interno può congelare. Se si cerca di eseguire l'avviamento con ponte usando una batteria da 12 Volt congelata, questa potrebbe danneggiarsi.

Fissare correttamente i morsetti dei cavi ponte in modo che non si stacchino a causa delle vibrazioni del motore. Prestare attenzione a non attorcigliare i cavi per avviamento di emergenza e a non fare entrare in contatto fra di loro le estremità dei cavi stessi durante le operazioni di collegamento e scollegamento.

Le prestazioni della batteria da 12 volt si riducono in presenza di basse temperature e potrebbero non consentire l'avviamento del motore.

■ Operazioni da eseguire dopo l'avviamento del sistema di alimentazione

Una volta avviato il sistema di alimentazione del proprio veicolo, rimuovere i cavi per avviamento di emergenza nell'ordine seguente.

1. Scollegare il cavo per avviamento di emergenza dalla massa del proprio veicolo.
2. Scollegare l'altra estremità del cavo per avviamento di emergenza dal terminale \ominus della batteria ausiliaria.
3. Scollegare il cavo per avviamento di emergenza dal terminale \oplus della batteria da 12 Volt del proprio veicolo.
4. Scollegare l'altra estremità del cavo per avviamento di emergenza dal terminale \oplus della batteria ausiliaria.



Fare controllare il proprio veicolo presso una stazione di servizio o una concessionaria.

▣ Procedura di avviamento con batteria ausiliaria

Quando si imposta la modalità di alimentazione su ACCENSIONE dopo il ricollegamento della batteria da 12 volt, le spie del sistema di controllo della stabilità del veicolo (VSA), dell'impianto frenante (ambra), del controllo velocità di crociera adattativo (ACC) con adattamento velocità ad andatura lenta, del sistema di avviso perdita di pressione/bassa pressione pneumatici, del sistema di frenata riduzione impatto (CMBS), del sistema di riduzione del rischio di allontanamento dalla corsia e del supporto di sicurezza potrebbero accendersi nel colore ambra insieme alla visualizzazione di un messaggio sul quadro strumenti. Guidare il veicolo per un breve tratto a più di 20 km/h. Ciascuna spia deve spegnersi. In caso contrario, far controllare il veicolo da una concessionaria.

Operazioni da eseguire in caso di surriscaldamento

Sintomi del surriscaldamento:

-  **Temperatura del sistema di alimentazione alta. La potenza può essere ridotta.** viene visualizzato sull'interfaccia informazioni del conducente.
-  **Temperatura motore troppo alta. Non guidare. Attendere che il motore si raffreddi.** viene visualizzato sull'interfaccia informazioni del conducente.
- Dal vano motore fuoriescono spruzzi o vapore.

■  **Temperatura del sistema di alimentazione alta. La potenza può essere ridotta.** viene visualizzato sull'interfaccia informazioni del conducente

 **Temperatura del sistema di alimentazione alta. La potenza può essere ridotta.** viene visualizzato sull'interfaccia informazioni del conducente quando la temperatura del sistema di alimentazione è elevata.

1. Parcheggiare immediatamente il veicolo in un luogo sicuro.
 - ▶ Inserire il freno di stazionamento e portare la trasmissione su **P**. Spegnerne tutti gli accessori e accendere le luci di emergenza.
2. Mantenere la modalità di alimentazione su ACCENSIONE e attendere fino a quando il messaggio non scompare.
 - ▶ Se il messaggio non scompare, far controllare il veicolo da una concessionaria.

■  **Temperatura motore troppo alta. Non guidare. Attendere che il motore si raffreddi.** viene visualizzato sull'interfaccia informazioni del conducente

■ Prime azioni da intraprendere

1. Parcheggiare immediatamente il veicolo in un luogo sicuro.
2. Spegnerne tutti gli accessori e inserire le luci di emergenza.
 - ▶ **Assenza di spruzzi o vapore:** Mantenere inserito il sistema di alimentazione e aprire il cofano.
 - ▶ **Presenza di spruzzi o vapore:** Disattivare il sistema di alimentazione e attendere fino all'attenuazione della fuoriuscita. Aprire quindi il cofano motore.

⌘ Operazioni da eseguire in caso di surriscaldamento

⚠ ATTENZIONE

La fuoriuscita di vapore e spruzzi da un motore surriscaldato può causare gravi ustioni.

Non aprire il cofano motore se si rileva una fuoriuscita di vapore.

Se  **Temperatura del sistema di alimentazione alta. La potenza può essere ridotta.** viene visualizzato sull'interfaccia informazioni del conducente, il veicolo ha una minore capacità di accelerazione e potrebbe essere più difficile avviarlo su un tratto in pendenza.

AVVISO

Continuare a guidare con il messaggio  **Temperatura motore troppo alta. Attendere che il motore si raffreddi.** sull'interfaccia informazioni del conducente potrebbe danneggiare il motore.

■ Azioni successive da intraprendere

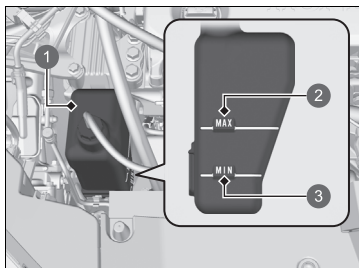

- 1 Serbatoio di riserva
- 2 **MAX**
- 3 **MIN**

1. Controllare che la ventola di raffreddamento sia in funzione e disinserire il sistema di alimentazione una volta che il messaggio  **Temperatura motore troppo alta. Non guidare. Attendere che il motore si raffreddi.** scompare dall'interfaccia informazioni del conducente.
 - Se la ventola di raffreddamento non è in funzione, disattivare immediatamente il sistema di alimentazione.
2. Una volta raffreddato il motore, controllare il livello del liquido di raffreddamento e verificare se i componenti del sistema presentano delle perdite.
 - Se il livello di liquido di raffreddamento presente nel serbatoio di riserva è basso, rabboccare fino a raggiungere la tacca **MAX**.
 - Se non c'è liquido di raffreddamento nel serbatoio, controllare che il radiatore sia freddo. Coprire il tappo del radiatore con un panno spesso e aprire il tappo. Se necessario, aggiungere del liquido di raffreddamento fino alla base del bocchettone di rifornimento e rimontare il tappo in posizione.

■ Ultime azioni da intraprendere

Una volta che il motore si è sufficientemente raffreddato, accendere il sistema di alimentazione.

Se viene visualizzato il messaggio  **Temperatura motore troppo alta. Non guidare.** **Attendere che il motore si raffreddi.** non è visualizzato, riprendere la guida. Se ricompare, contattare la concessionaria per la riparazione.

►► Operazioni da eseguire in caso di surriscaldamento

⚠ATTENZIONE

Se il tappo del radiatore viene rimosso quando il motore è caldo, il liquido di raffreddamento potrebbe schizzare fuori causando ustioni gravi.

Lasciare sempre raffreddare il motore e il radiatore prima di rimuovere il tappo del radiatore.

In caso di perdite di liquido di raffreddamento, rivolgersi alla concessionaria per un'eventuale riparazione.

Utilizzare l'acqua solo come soluzione temporanea/di emergenza. Fare lavare il sistema da una concessionaria con del liquido antigelo idoneo prima possibile.

Se viene visualizzato i messaggio di avviso Pressione olio motore bassa



■ Cause della visualizzazione del messaggio di avviso

Viene visualizzato quando la pressione dell'olio motore è bassa.

■ Operazioni da eseguire non appena viene visualizzato il messaggio di avviso

1. Parcheggiare immediatamente il veicolo su una superficie piana e in un luogo sicuro.
2. Se necessario, inserire le luci di emergenza.

■ Operazioni da eseguire dopo avere parcheggiato il veicolo

1. Disattivare il sistema di alimentazione e lasciarlo riposare per circa tre minuti.
2. Aprire il cofano e controllare il livello dell'olio.
 - ▶ Aggiungere olio secondo necessità.

▶ **Controllo dell'olio** P. 689

3. Avviare il motore e controllare il messaggio di avviso  **Pressione olio motore bassa.**

- ▶ Il messaggio di avviso scompare: riprendere la guida del veicolo.
- ▶ Il messaggio di avviso non scompare entro 10 secondi: Disinserire immediatamente il sistema di alimentazione e rivolgersi a una concessionaria per l'eventuale riparazione.

In caso di accensione della spia carica batteria da 12 Volt



■ Cause dell'accensione della spia

Si accende quando è presente un guasto nel sistema di carica.

■ Operazioni da eseguire in caso di accensione della spia

Fermarsi in un luogo sicuro e fare controllare immediatamente il veicolo presso una concessionaria.

☒ Se viene visualizzato i messaggio di avviso Pressione olio motore bassa

AVVISO

La guida in condizioni di bassa pressione dell'olio può provocare in tempi brevissimi gravi danni meccanici al motore.

☒ In caso di accensione della spia carica batteria da 12 Volt

Se si deve effettuare una sosta temporanea, non disattivare il sistema di alimentazione. Il sistema di alimentazione utilizza la batteria a 12 Volt per l'attivazione. Potrebbe non essere possibile reinserire il sistema di alimentazione se è stato disinserito con questa spia accesa.

Se viene visualizzato l'avviso Potenza frenante ridotta



■ Cause della visualizzazione del messaggio di avviso

Viene visualizzato quando la capacità frenante è ridotta.

■ Operazioni da eseguire non appena viene visualizzato il messaggio di avviso

Rallentare e guidare con cautela. Far controllare il veicolo dalla concessionaria.

In caso di accensione o lampeggiamento della spia guasti



■ Cause dell'accensione o del lampeggiamento della spia guasti

- Si accende se è presente un problema nel sistema di controllo delle emissioni o nel sistema elettrico del veicolo.

- Lampeggia se viene rilevata una perdita di colpi del motore.

■ Operazioni da eseguire in caso di accensione della spia

- Ridurre la velocità di guida e portare immediatamente il veicolo presso una concessionaria per un'ispezione.

- Si accende quando non è presente benzina nel serbatoio del carburante e si spegne dopo il rifornimento del veicolo, l'inserimento della modalità di alimentazione, la guida del veicolo e il disinserimento del sistema di alimentazione più volte. In caso contrario, far controllare il veicolo da una concessionaria.

■ Operazioni da eseguire in caso di lampeggiamento della spia

Parcheggiare il veicolo in un luogo sicuro in cui non siano presenti oggetti infiammabili e attendere almeno 10 minuti con il motore spento affinché si raffreddi.

►► In caso di accensione o lampeggiamento della spia guasti

AVVISO

Se si guida con la spia guasti accesa, è possibile che si verifichino danni al sistema di controllo delle emissioni e al motore.

Se la spia guasti lampeggia nuovamente al riavvio del motore, raggiungere la concessionaria più vicina mantenendo una velocità di 50 km/h o inferiore. Fare controllare il veicolo.

In caso di accensione o lampeggiamento della spia impianto frenante (rossa)



■ Cause dell'accensione della spia

- Il livello del liquido freni è basso.
- È presente un guasto nell'impianto frenante.

■ Operazioni da eseguire in caso di accensione della spia durante la guida

Premere leggermente il pedale del freno per controllare la pressione del pedale.

- Se è normale, controllare il livello del liquido freni non appena si esegue la sosta successiva.
- Se non è normale, provvedere immediatamente. Tirare più volte la levetta di decelerazione  per contribuire al rallentamento del veicolo utilizzando la frenata rigenerativa.

■ Cause del lampeggiamento della spia

- Problema nel sistema del freno di stazionamento elettrico.

■ Operazioni da eseguire in caso di lampeggiamento della spia

- Evitare di usare il freno di stazionamento e fare controllare immediatamente il veicolo dalla concessionaria.

► In caso di accensione o lampeggiamento della spia impianto frenante (rossa)

Fare riparare il veicolo immediatamente.

È pericoloso guidare con un livello del liquido freni basso. Se il pedale del freno non oppone alcuna resistenza, fermarsi immediatamente in un luogo sicuro. Se necessario, tirare la levetta di decelerazione  per contribuire al rallentamento del veicolo utilizzando la frenata rigenerativa.

Se la spia impianto frenante (rossa) e la spia **ABS** si accendono contemporaneamente, il sistema elettronico di ripartizione della forza frenante non funziona. Ciò può causare l'instabilità del veicolo in caso di frenate brusche. Fare controllare immediatamente il veicolo da una concessionaria.

Se la spia impianto frenante (rossa) lampeggia e contemporaneamente si accende la spia impianto frenante (ambra), il freno di stazionamento potrebbe non funzionare. Evitare di usare il freno di stazionamento e fare controllare immediatamente il veicolo dalla concessionaria.

► **Se la spia impianto frenante (rossa) si accende o lampeggia insieme all'accensione della spia (ambra)** P. 757

Accensione della spia di sistema del servosterzo elettrico (EPS)



■ Cause dell'accensione della spia

Si accende quando è presente un problema nel sistema EPS o nel sistema di monitoraggio dell'attenzione del conducente.

■ Operazioni da eseguire in caso di accensione della spia

- Arrestare il veicolo in un luogo sicuro e attivare nuovamente il sistema di alimentazione.
Se la spia si accende e resta accesa, fare controllare immediatamente il veicolo da una concessionaria.
- Se il messaggio  **Non guidare** viene visualizzato sull'interfaccia informazioni del conducente, fermare il veicolo immediatamente in un luogo sicuro e contattare una concessionaria.

Se la spia impianto frenante (rossa) si accende o lampeggia insieme all'accensione della spia (ambra)



(rossa)

■ **Se la spia impianto frenante (rossa) si accende o lampeggia insieme all'accensione della spia (ambra), rilasciare il freno di stazionamento manualmente o automaticamente**

► **Freno di stazionamento** P. 591



(ambra)

- Se la spia impianto frenante (rossa) si accende o lampeggia continuamente e contemporaneamente si accende la spia impianto frenante (ambra), arrestare il veicolo in un luogo sicuro e farlo controllare immediatamente presso una concessionaria.
 - Per impedire il movimento del veicolo, portare la trasmissione su **P**.
- Se è spenta solo la spia impianto frenante (rossa), evitare di utilizzare il freno di stazionamento e far controllare immediatamente il veicolo presso una concessionaria.

► Se la spia impianto frenante (rossa) si accende o lampeggia insieme all'accensione della spia (ambra)

Se si inserisce il freno di stazionamento, potrebbe non disinserirsi.

Se si accendono contemporaneamente la spia impianto frenante (rossa) e la spia impianto frenante (ambra), il freno di stazionamento funziona.

Se la spia impianto frenante (rossa) lampeggia e contemporaneamente si accende la spia impianto frenante (ambra), il freno di stazionamento potrebbe non funzionare perché l'impianto è in fase di controllo.

Se la spia del sistema avviso perdita di pressione/ bassa pressione degli pneumatici si accende o lampeggia



■ Cause dell'accensione o del lampeggiamento della spia

La pressione di uno degli pneumatici è notevolmente bassa o il sistema di avviso perdita di pressione non è stato tarato. In presenza di un problema nel sistema avviso perdita di pressione, la spia lampeggia per circa un minuto e successivamente rimane accesa fissa.

■ Operazioni da eseguire in caso di accensione della spia

Guidare con prudenza ed evitare svolte brusche o frenate improvvise. Parcheggiare il veicolo in un luogo sicuro. Controllare la pressione degli pneumatici e regolarla al livello specificato. La pressione specificata degli pneumatici è indicata sull'etichetta apposta sul montante portiera lato guida.

- Tarare il sistema di avviso perdita di pressione dopo aver regolato la pressione degli pneumatici.

► **Sistema avviso perdita di pressione** P. 469

■ Operazioni da eseguire quando la spia lampeggia e successivamente, rimane accesa

Far controllare lo pneumatico da una concessionaria prima possibile.

►► Se la spia del sistema avviso perdita di pressione/bassa pressione degli pneumatici si accende o lampeggia

AVVISO

La guida con pneumatici eccessivamente sgonfi può causarne il surriscaldamento e la successiva rottura. Gonfiare sempre gli pneumatici al livello prescritto.

Se la spia del sistema di trasmissione lampeggia insieme alla visualizzazione del messaggio di allerta



■ Cause del lampeggiamento della spia

La trasmissione è guasta.

■ Operazioni da eseguire in caso di lampeggiamento della spia

Fare controllare immediatamente il veicolo da un concessionario.

►► Se la spia del sistema di trasmissione lampeggia insieme alla visualizzazione del messaggio di allerta

Potrebbe non essere possibile attivare il sistema di alimentazione.

Accertarsi di inserire il freno di stazionamento quando si parcheggia il veicolo.

Se è richiesto il traino del proprio veicolo, contattare un servizio di traino professionale.

►► **Traino di emergenza** P. 767

Se viene visualizzato il messaggio Problema di escursione termica dalla batteria ad alta tensione



■ Cause della visualizzazione del messaggio di avviso

- Viene visualizzato quando è possibile che si verifichi un'escursione termica nella batteria ad alta tensione.
- Fermarsi immediatamente in un luogo sicuro e inserire il freno di stazionamento.

■ Operazioni da eseguire dopo avere parcheggiato il veicolo

Allontanarsi immediatamente dal veicolo e contattare una concessionaria.

►► Se viene visualizzato il messaggio Problema di escursione termica dalla batteria ad alta tensione

ATTENZIONE

Non avvicinarsi al veicolo poiché potrebbe essere emessi fumi nocivi. Anche se il veicolo smette di produrre fumi, potrebbe riverificarsi da un momento all'altro.

■ **Circuito protetto e amperaggio nominale dei fusibili**

	Circuito protetto	Amp
1	Fusibile principale	175 A
	–	30 A
	–	40 A
2	Opzione scatola fusibili 1	60 A
	–	40 A
	Opzione scatola fusibili 2	60 A
	–	60 A
	Scatola fusibili principale 1	60 A
3	AMP audio	30 A
	–	30 A
	–	40 A
	Lunotto termico	30 A
	–	50 A
	Motorino ventola	40 A
	Motorino portellone elettrico	40 A
	ABS/VSA FSR	40 A
	Motorino ABS/VSA	40 A
	EWP motore	40 A
4	Servofreno elettrico	40 A
	IG principale 1	30 A
	RFC secondario	40 A
	IG principale 2	30 A

	Circuito protetto	Amp
5	Fusibile secondario 1	30 A
	Tergicristallo	30 A
	EPS	70 A
	–	30 A
	RFC principale	40 A
	Motore P-ACT	30 A
	Scatola fusibili principale 2	60 A
6	–	–
7	Modulo relè 2	20 A
8	A/C principale	10 A
9	Retromarcia	10 A
10	–	–
11	Retronebbia	10 A
12	EWVLT	10 A
13	Sistema audio secondario	7,5 A
14	EWVHT	10 A
15	Regolatore assetto fari	10 A
16	SOV	10 A
17	ECH 1	10 A
18	Clacson	15 A
19	Lavacrystalli anteriore	15 A
20	Audio	15 A
21	Modulo relè 1	20 A
22	DBW	15 A
23	Luci di emergenza	10 A
24	VBU	10 A
25	IGP	15 A
26	VTC elettrico	20 A
27	Faro sinistro	20 A

	Circuito protetto	Amp
28	Inietttore	20 A
29	Luci di arresto	10 A
30	Faro destro	20 A
31	Bobina IG	15 A
32	ICM	10 A
33	PCU EWP	10 A
34	EWPLT 2	10 A
35	ECOMP	10 A
36	–	–
37	–	–
38	IGA	10 A
39	IGB	10 A
40	Unità P-ACT	10 A
41	IGPS LAF	7,5 A
42	Monitor IG1 2	5 A

■ Scatola fusibili interna

Situata sotto il cruscotto.

Le posizioni dei fusibili sono mostrate sull'etichetta sotto il piantone sterzo.

Individuare il fusibile interessato tramite il numero fusibile e il numero sull'etichetta.

Versione con guida a sinistra

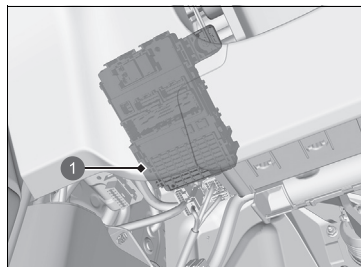

1 Scatola fusibili

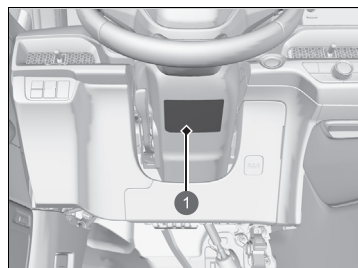

1 Etichetta fusibili

Versione con guida a destra

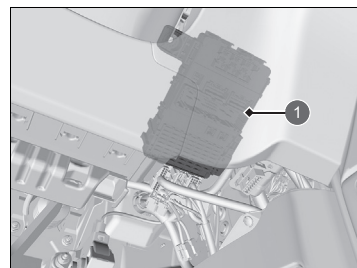



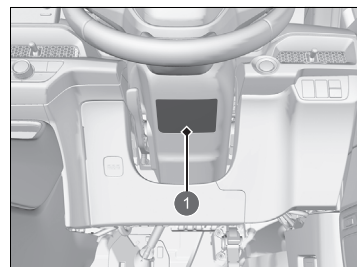







1 Scatola fusibili















1 Etichetta fusibili

■ **Circuito protetto e amperaggio nominale dei fusibili**

	Circuito protetto	Amp
1	 Alzacristalli elettrico lato guida	20 A
2	 Alzacristalli elettrico passeggero anteriore	20 A
3	 Alzacristalli elettrico lato posteriore destro	20 A
4	 Alzacristalli elettrico lato posteriore sinistro	20 A
5	 Opzione	10 A
6	 SRS	10 A
7	 –	(10 A)
8	 RVU	10 A
9	 Presa di alimentazione accessori anteriore	20 A
10	 Chiusura portiere	20 A
11	 Quadro strumenti	10 A
12	–	–
13	 Opzione 2	10 A
14	 Opzione 6 (VB SOL)	10 A
15	 Sblocco portiera lato conducente	(10 A)
16	 IMG	10 A
17	 Rimorchio	(20 A)
18	–	(20 A)
19	–	–

	Circuito protetto	Amp
20	 Caricabatterie USB	10 A
21	 Presa di alimentazione accessori (bagagliaio)	20 A
22	 SMART	10 A
23	 Blocco portiera lato conducente	(10 A)
24	 Sistema di ammortizzazione adattivo	15 A
25	 SBW	10 A
26	 SRS	10 A
27	 ACG	10 A
28	 Opzione 5 (ABS)	10 A
29	 Pompa carburante	20 A
30	 Sblocco portiera lato sinistro*1	10 A
31	 Sblocco portiera lato destro*2	10 A
32	 Tettuccio panoramico	20 A
33	–	–
34	–	–
35	 Parasole	20 A
36	 Riscaldatore sedile posteriore	(20 A)
37	–	–
38	 Attuatore di blocco/sblocco	10 A
39	 Blocco portiera lato destro*2	10 A

	Circuito protetto	Amp
40	 Scorrimento sedile elettrico lato conducente	20 A
41	 Reclinazione sedile elettrico lato conducente	20 A
42	 P-ACT	10 A
43	 A/C	10 A
44	 Luce per marcia diurna	5 A
45	 ACC	10 A
46	–	–
47	 Blocco portiera lato sinistro*1	10 A
48	 Riscaldatore sedile anteriore	(20 A)
49	 Reclinazione sedile elettrico lato passeggero	20 A
50	 Supporto lombare sedile a regolazione elettrica lato conducente	10 A
51	 IGC	10 A
52	 Dispositivo di chiusura portellone elettrico	(20 A)
53	 Scorrimento sedile elettrico lato passeggero	20 A
54	 Opzione 1	10 A
55	–	–
56	–	–

*1: Versione con guida a destra
*2: Versione con guida a sinistra

Controllo e sostituzione dei fusibili

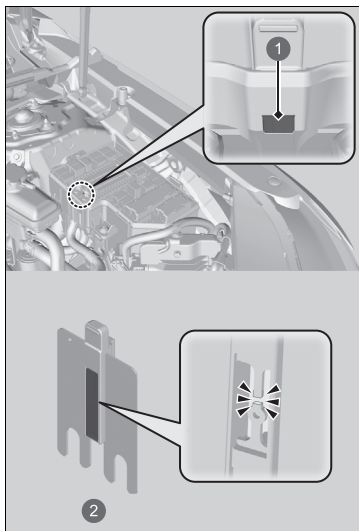

- 1 Foro
- 2 Fusibile principale

1. Portare la modalità di alimentazione su VEICOLO SPENTO. Spegnerne i fari e tutti gli accessori.
2. Smontare il coperchio della scatola fusibili.
3. Controllare il fusibile principale nella scatola fusibili del vano motore.
 - Osservare il fusibile attraverso il foro.
 - In presenza di un fusibile bruciato, farlo sostituire da una concessionaria.

►► Controllo e sostituzione dei fusibili

AVVISO

La sostituzione di un fusibile con uno di amperaggio superiore aumenta notevolmente le possibilità di danneggiamento dell'impianto elettrico.

Utilizzare gli schemi elettrici per individuare il fusibile interessato e confermare l'ampere specificato sull'etichetta del fusibile*.

► Posizioni dei fusibili P. 760

Sostituire con un fusibile che abbia lo stesso amperaggio di quello specificato.

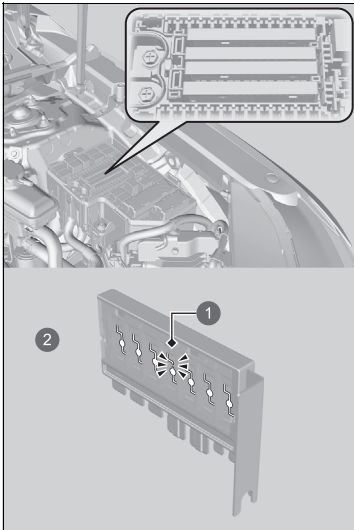

4. Controllare i fusibili combinati nella scatola fusibili del vano motore.
 - Osservare lo spazio tra i fusibili.
 - In presenza di un fusibile bruciato, farlo sostituire da una concessionaria.

- 1 Fusibile bruciato
- 2 Fusibile combinato

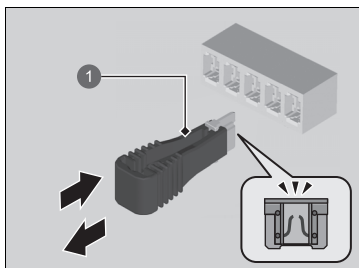

1 Estrattore per fusibili

5. Controllare i fusibili piccoli nel vano motore e nell'abitacolo.
 - Se è presente un fusibile bruciato, rimuoverlo con un estrattore per fusibili reperibile in commercio e sostituirlo con uno nuovo.

Se è richiesto il traino del proprio veicolo, contattare un servizio di traino professionale.

■ Veicolo a pianale

L'operatore carica il veicolo sul retro di un autocarro.

È il migliore metodo di trasporto di un veicolo.

■ Attrezzatura per sollevamento ruote

Il carro attrezzi utilizza due bracci articolati che vengono posizionati sotto le ruote anteriori del veicolo trainato e le sollevano dal suolo. Gli pneumatici posteriori rimangono a terra. **Questo è un metodo di traino consentito.**

» Traino di emergenza

AVVISO

Non sollevare o trainare il veicolo dai paraurti in quanto ciò può causare danni gravi. I paraurti non sono progettati per sostenere il peso del veicolo.

Accertarsi che il freno di stazionamento sia rilasciato. Se non è possibile rilasciare il freno di stazionamento, il veicolo deve essere trasportato da un veicolo a pianale.

» Freno di stazionamento P. 591

Un traino non corretto, ad esempio il traino dietro a un camper o un altro veicolo a motore, può danneggiare il cambio.

Non trainare mai un veicolo utilizzando solo una corda o una catena.

È molto pericoloso, in quanto le corde o le catene potrebbero spostarsi da un lato all'altro o rompersi.

Versione con guida a destra

Prima di trainare il veicolo, disattivare il sensore di inclinazione del sistema antifurto, se si deve impostare il sistema.

» Sensore di inclinazione* P. 221

* Non disponibile su tutti i modelli

Se non è possibile aprire lo sportello bocchettone di rifornimento carburante

Operazioni da eseguire in caso di sportello bocchettone di rifornimento carburante bloccato

Se non è possibile aprire lo sportello bocchettone di rifornimento carburante, utilizzare la procedura seguente.

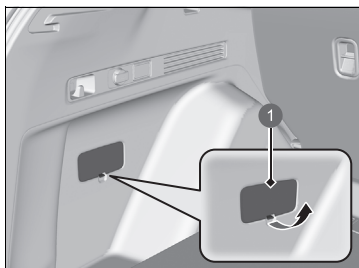

1 Coperchio

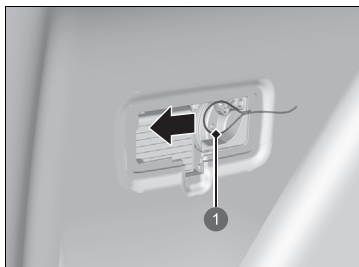

1 Cavo di rilascio

1. Aprire il portellone e rimuovere il coperchio.

2. Tirare il cavo di rilascio verso di sé.
 - Lo sportello si solleva leggermente.
3. Aprire lo sportello del bocchettone di rifornimento carburante.
4. Rimuovere lentamente il tappo del serbatoio carburante ruotandolo verso sinistra. Se si avverte un rilascio di pressione, attendere che si arresti, quindi continuare a rimuovere lentamente il tappo del serbatoio carburante.

➔ **Rifornimento di carburante** P. 653

5. Aggiungere carburante molto lentamente.
 - La valvola di sfiato automatico del serbatoio carburante non funziona quando lo sportello del bocchettone di rifornimento carburante viene aperto manualmente. Se si tenta di aggiungere carburante troppo rapidamente quando la valvola di sfiato è chiusa, i vapori del carburante vengono espulsi dal tubo del bocchettone di rifornimento e possono causare lo sversamento di una piccola quantità di carburante sul terreno.

ⓘ Operazioni da eseguire in caso di sportello bocchettone di rifornimento carburante bloccato

ATTENZIONE

I vapori di benzina nel serbatoio sono sotto pressione.

- Se si utilizza lo sblocco manuale dello sportello del carburante, aprire lentamente il tappo per scaricare gradualmente la pressione.
- Disinserire il sistema di alimentazione e tenere lontano scintille, calore e fiamme.

Lo sfiato automatico del serbatoio del carburante non funziona quando si utilizza lo sblocco manuale dello sportello del carburante. Scaricare gradualmente la pressione ruotando lentamente il tappo del serbatoio carburante verso sinistra. Se si avverte uno sfiato di aria, attendere che si arresti, quindi continuare a rimuovere lentamente il tappo del serbatoio carburante.

Dopo aver eseguito questa procedura, contattare una concessionaria per fare controllare il veicolo.

■ Operazioni da eseguire in caso di sportello di carica bloccato

Se non è possibile aprire lo sportello di carica, utilizzare la procedura seguente.

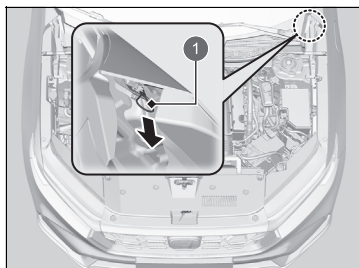

1 Cavo di rilascio

1. Aprire il cofano.
 - ▣ **Apertura del cofano** P. 685
2. Tirare il cavo di rilascio come illustrato.
 - ▶ Lo sportello si solleverà leggermente.
 - ▣ **Procedura di carica (CA 230 V)** P. 658

⌘ Operazioni da eseguire in caso di sportello di carica bloccato

Dopo aver eseguito questa procedura, contattare una concessionaria per fare controllare il veicolo.

■ Operazioni da eseguire in caso di mancato sgancio del connettore di carica

■ Quando viene visualizzato il messaggio Problema di rilascio del connettore di ricarica. sull'interfaccia informazioni del conducente

Il messaggio  **Problema di rilascio del connettore di ricarica.** viene visualizzato sull'interfaccia informazioni del conducente quando non è possibile sganciare il connettore di ricarica.

Sganciare il connettore di carica come indicato di seguito.

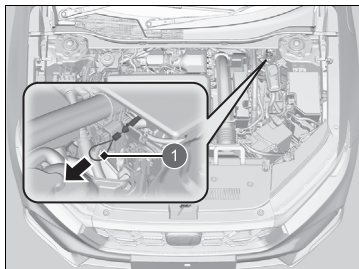

1 Cavo di rilascio

■ Se la batteria del telecomando è scarica

Il connettore di carica non può essere sganciato se la portiera viene bloccata mentre il telecomando non è in grado di rilevare, ad esempio quando la batteria è scarica.

È possibile sganciare il connettore di carica premendo il pulsante di sblocco nella presa, sbloccando la portiera con la chiave incorporata.

➤ **Sostituzione della batteria del telecomando** P. 716

➤ **Con batteria telecomando scarica** P. 746

➤ Operazioni da eseguire in caso di mancato sgancio del connettore di carica

Se il mancato sgancio del connettore di carica è un problema che si verifica ripetutamente, contattare una concessionaria per fare controllare il veicolo.

Se il portellone non si apre

■ Operazioni da eseguire in caso di portellone bloccato

Se non è possibile aprire il portellone, utilizzare la procedura seguente.

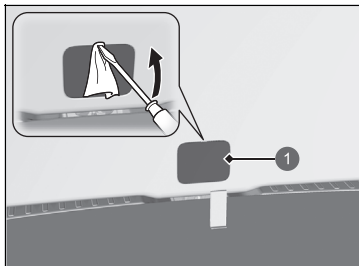

1 Coperchio

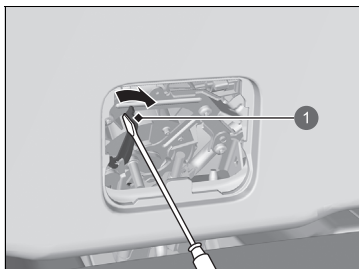

1 Leva

1. Con l'ausilio di un cacciavite a lama piatta, rimuovere il coperchio sul retro del portellone.

► Avvolgere il cacciavite con un panno per evitare graffi.

2. Per aprire il portellone, spingerlo mentre si fa scorrere la leva a destra utilizzando un cacciavite a lama piatta.

⌘ Operazioni da eseguire in caso di portellone bloccato

Follow-up:

Dopo aver eseguito questa procedura, contattare una concessionaria per fare controllare il veicolo.

Quando si apre il portellone dall'interno, assicurarsi che nell'area circostante ci sia spazio sufficiente e che non urti contro persone o oggetti.

Abbandono del veicolo in caso di emergenza

Se non è possibile aprire la portiera in caso di emergenza, abbassare l'alzacristalli elettrico e uscire dal telaio del finestrino. Se l'alzacristalli elettrico non funziona, utilizzare la seguente procedura per abbandonare il veicolo.

■ Abbandono del veicolo quando l'alzacristalli elettrico non funziona

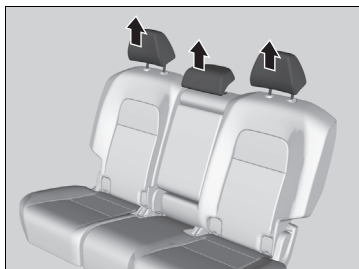

1. Rimuovere il poggiatesta del sedile posteriore.

➤ **Poggiatesta** P. 261

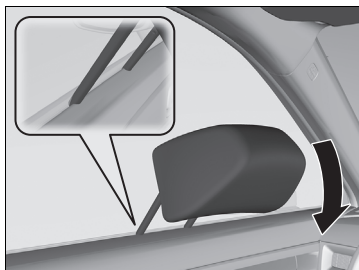

2. Inserire le staffe del poggiatesta nella parte centrale inferiore del finestrino della portiera anteriore.

3. Spingere il poggiatesta in basso verso di sé per rompere il cristallo della portiera.

4. Rimuovere il cristallo della portiera e uscire dal veicolo.

▶ Se non è possibile rimuovere il cristallo della portiera, eseguire le azioni necessarie (ad esempio, calci, ecc.) per rimuoverlo.

▶ Quando si rompe il cristallo della portiera per uscire, prestare attenzione a non ferirsi con i frammenti di vetro.

⚠ Abbandono del veicolo quando l'alzacristalli elettrico non funziona

Fare attenzione quando si rompe il cristallo della portiera per abbandonare un veicolo sommerso. La pressione esterna dell'acqua potrebbe rompere il cristallo della portiera e causare l'ingresso di frammenti di vetro nel veicolo.

Se non è possibile uscire dalla portiera anteriore, utilizzare la stessa procedura di evacuazione rompendo il finestrino di una portiera posteriore. Potrebbe essere più difficile inserire le staffe del poggiatesta nel finestrino di una portiera posteriore. Inoltre, prestare attenzione poiché il finestrino della portiera posteriore potrebbe frantumarsi improvvisamente.

Informazioni

Il presente capitolo include le specifiche del veicolo, le posizioni dei numeri di identificazione e altre informazioni richieste dalle normative.

Specifiche	776
Numeri di identificazione	
Numero di identificazione veicolo (VIN), numero motore a combustione, numero motore elettrico e numero trasmissione.....	779
Dispositivi con emissione di onde radio*	780
Descrizione del contenuto della Dichiarazione di conformità CE*	809
Licenze Open Source	
Licenza Open Source quadro strumenti....	812
Licenza open source di TCU.....	812

* Non disponibile su tutti i modelli

■ Specifiche del veicolo

Modello	CR-V
Peso in assetto di marcia	1.913 - 1.916 kg
Peso massimo consentito	Vedere l'etichetta di certificazione sul montante portiera lato conducente*1 Vedere l'etichetta di certificazione sul montante portiera lato passeggero*2
Peso massimo assale consentito	Vedere l'etichetta di certificazione sul montante portiera lato conducente*1 Vedere l'etichetta di certificazione sul montante portiera lato passeggero*2

*1: Versione con guida a sinistra

*2: Versione con guida a destra

■ Specifiche motore

Tipo	DOHC 4 cilindri linea raffreddato ad acqua	
Alésaggio x corsa	81,0 x 96,7 mm	
Cilindrata	1.993 cm ³	
Rapporto di compressione	13,9 : 1	
Candele	NGK	DILZKAR7G11Y

■ Carburante

Tipo	- Benzina/gasohol conforme alla norma EN 228 - Benzina super verde/gasohol fino a E10 (90% benzina e 10% di etanolo) con numero di ottano pari o superiore a 95	
Capacità del serbatoio carburante	46,5 L	

■ Batteria 12 Volt

Capacità	36AH(5)/45AH(20)
----------	------------------

■ Liquido lavacrystalli

Capacità del serbatoio	1,5 L
------------------------	-------

■ Lampadine

Fari (anabbaglianti)	LED
Fari (abbaglianti)	LED
Indicatori di direzione anteriori/luci di posizione/luci per marcia diurna	LED
Luci di svolta attive	LED
Indicatori di direzione laterali (sugli specchietti retrovisori)	LED
Luci freno	LED
Luci di posizione posteriori	LED
Indicatori di direzione posteriori	LED
Luci di ingombro lato posteriore	LED
Luce di retromarcia	LED
Retronebbia	LED
Luce targa posteriore	LED
Terza luce stop	LED
Luci interne	
Luci di lettura anteriori	LED
Luci di lettura posteriori	LED
Luci ambiente	LED
Luci specchietto di cortesia	2 W
Luce del vano console centrale	LED
Luci maniglie interne delle portiere	LED
Luci vano piedi	LED
Luce console centrale	LED
Luce portabevande	LED
Luci bagagliaio	LED

■ Liquido freni

Specificato	Liquido freni con DOT 3 o DOT 4
-------------	---------------------------------

■ Climatizzatore

Tipo di refrigerante	HFO-1234yf (R-1234yf)
Quantità di carica	525 - 575 g

■ Liquido del cambio

Specificato	Honda HEVF-Type1
Capacità	Sostituzione 2,4 L

■ Olio motore

Raccomandato	Modelli europei eccetto Isole Canarie, Ceuta, Cipro, Melilla e Moldavia
	Olio motore Honda Tipo 2.0 Olio motore originale Honda 0W-20 ACEA C5 0W-20
Capacità	Isole Canarie, Ceuta, Cipro, Melilla, Moldavia ed eccetto modelli europei
	Olio motore originale Honda 0W-20 ACEA C5 0W-20
Capacità	Sostituzione 3,7 L
	Cambio filtro compreso 4,0 L

■ Liquido di raffreddamento motore

Specificato	Antigelo/liquido di raffreddamento per tutte le stagioni Honda Tipo 2
Rapporto	50/50 con acqua distillata
Capacità	5,94 L ^{*1} /5,95 L ^{*2} (cambio inclusi i rimanenti 0,72 L nel serbatoio di riserva)

*1: Versione con guida a sinistra

*2: Versione con guida a destra

■ Pneumatico

Regolare	Dimensioni	235/60R18 103H
	Pressione	Vedere l'etichetta sul montante portiera lato guida
Dimensioni ruota	Regolare	18 x 7 1/2J

■ Compressore aria Honda TRK

Livello pressione acustica dell'emissione ponderata A	82 dB (A)
Livello di potenza sonora ponderata A	90 dB (A)

■ Freno

Tipo	Servoassistito
Anteriore	Disco ventilato
Posteriore	Disco pieno
Parcheggio	Freno di stazionamento elettrico

■ Dimensioni del veicolo

Lunghezza	4.706 mm
Larghezza	1.866 mm
Altezza	1.673 mm
Passo	2.701 mm
Carreggiata	Anteriore 1.612 mm
	Posteriore 1.632 mm

■ Punto di montaggio/sbalzo posteriore del gancio di traino

Dimensioni

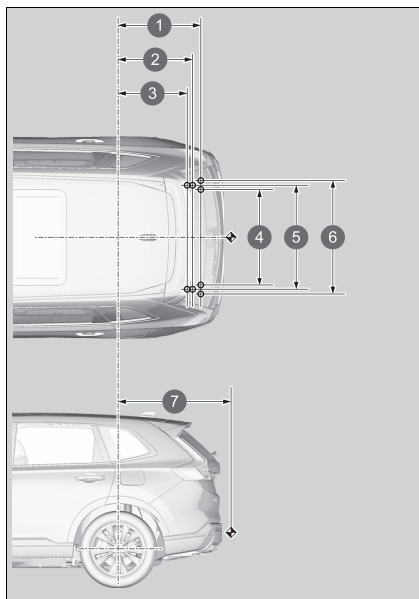

- 1 788 mm
- 2 673 mm
- 3 639 mm
- 4 958 mm
- 5 980 mm
- 6 1.042 mm
- 7 1.116 mm

NOTA:

1. Gli indicatori ○ mostrano i punti di fissaggio del gancio di traino.
2. Gli indicatori ◀ mostrano il punto di accoppiamento del gancio di traino.

■ Peso trainabile massimo

Rimorchio con freni	1.500 kg
Rimorchio senza freni	600 kg
Il carico verticale massimo ammesso sul gancio traino	100 kg

Numero di identificazione veicolo (VIN), numero motore a combustione, numero motore elettrico e numero trasmissione

Al veicolo è abbinato un numero di identificazione (VIN) composto da 17 cifre e utilizzato per la registrazione del veicolo ai fini della garanzia e per l'immatricolazione e l'assicurazione del veicolo. Le ubicazioni del VIN del veicolo, del numero motore elettrico, del numero motore a combustione e del numero trasmissione sono indicate come segue.

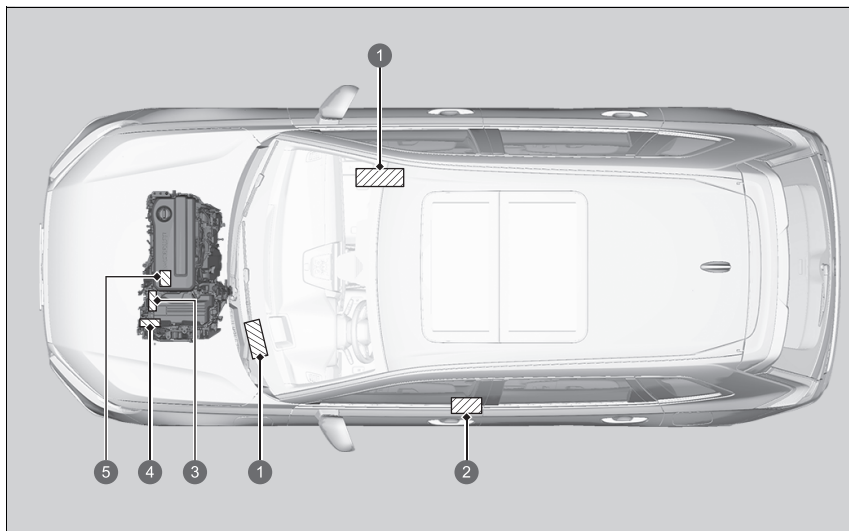

- 1 Numero di identificazione veicolo
- 2 Etichetta di certificazione/Numero di identificazione veicolo/Numero motore a combustione
- 3 Numero motore elettrico
- 4 Numero trasmissione
- 5 Numero motore a combustione

☒ Numero di identificazione veicolo (VIN), numero motore a combustione, numero motore elettrico e numero trasmissione

Il numero di identificazione veicolo (VIN) interno si trova sotto il coperchio.

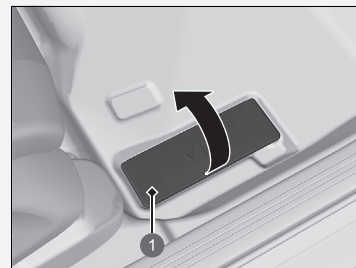

1 Coperchio

Dispositivi con emissione di onde radio*

I seguenti prodotti e sistemi presenti sul veicolo emettono onde radio durante il funzionamento.

Modelli per Israele

BCM	FOB
Sistema di accesso senza chiavi	Sistema di accesso senza chiavi
"מספר אישור התאמה מטעם משרד התקשורת : 51-74423" חל אישור לבצע פעולות במכשיר שיש בהן כדי לשנות את תכונותיו האלחוטיות של המכשיר, ובכלל זה שינויי תוכנה, החלפת אנטנה מקורית או הוספת אפשרות לחיבור לאנטנה חיצונית, בלא קבלת אישור משרד התקשורת בשל החשש להפרעות אלחוטיות.	"מספר אישור התאמה מטעם משרד התקשורת : 51-74074" חל אישור לבצע פעולות במכשיר שיש בהן כדי לשנות את תכונותיו האלחוטיות של המכשיר, ובכלל זה שינויי תוכנה, החלפת אנטנה מקורית או הוספת אפשרות לחיבור לאנטנה חיצונית, בלא קבלת אישור משרד התקשורת בשל החשש להפרעות אלחוטיות.

Modelli per Israele

Controllo velocità di crociera adattativo/Sistema di frenata riduzione impatto

55-09984

Dispositivi con emissione di onde radio*

Modelli per Israele

A causa delle interferenze radio, è vietato utilizzare il dispositivo con caratteristiche wireless modificate senza l'approvazione del Ministero delle Comunicazioni. Ciò include la modifica del software, la sostituzione dell'antenna originale e l'aggiunta dell'opzione di collegamento all'antenna esterna.

A causa di problemi di interferenze radio, l'utilizzo all'aperto di questo dispositivo è vietato.

Modelli per Israele

Sistema telefonico vivavoce

מספר אישור התאמה מטעם משרד

התקשורת- 55-07308

חל איסור לבצע פעולות במכשיר שיש בהן כדי לשנות את תכונותיה האלחוטיות שלהמכשיר, ובכלל זה שינויי תוכנה, החלפת אנטנה מקורית אוהוספת אפשרות לחיבורלאנטנה חיצונית, בלא קבלת אישור משרדהתקשורת, בשל החשש להפרעותאלחוטיות "חל איסור על הפעלתהמכשיר מחוץלמבנה, בשל חשש להפרעות אלחוטיות"

Modelli per Israele

Sistema Informazioni angolo cieco (BSI)/
Monitor per vettura in arrivo lateralmente

55-09985

Caricatore wireless

55-13657

Modelli per la Serbia

BCM

Sistema di accesso senza chiavi

<http://continental-homologation.com/honda>



Akcionarsko društvo za ispitivanje kvaliteta KVALITET NS
Akcionarsko društvo za ispitivanje kvaliteta KVALITET NS
Joint-stock company for quality testing KVALITET NS



POTVRDA O USAGLAŠENOSTI - RITTO Broj: P1620114200
CONFIRMATION OF CONFORMITY - R&TTE No.

Podnosioc zahteva: RTE CONSULTING DOO
Applicant: 11090 BEOGRAD-RAKOVIČA
KNEZA VIŠESLAVIA 632.7

Vrsta opreme: AUDIO VIDEO KOMUNIKACIONI KONTROLER ZA AUTOMOBIL
Equipment category:

Oznaka tipa/modela: 41580430
Equipment type/model:

Robna marka: Continental
Equipment trademark:
Proizvođač: Continental Automotive GmbH
Manufacturer: Germany

Vrednovana dokumentacija Evaluated documentation:
Laboratorija/ Bezbednost/Safety, Compliance Certification Services Inc.: T200507W04-LV, 16.06.2020 /
Ispitni izveštaji/ T200507W04-MC, 07.05.2020 /
Laboratory/ EMK/EMC, Compliance Certification Services Inc.: T200507W04-RE, 10.06.2020 /
Test report: RTTtoR&TTE, Compliance Certification Services Inc.: T200507W04-RT2, 14.07.2020 /
T200507W04-RT, 08.07.2020 /

Na osnovu gore navedene dokumentacije utvrđeno je da gore navedena oprema zadovoljava zahteva Pravilnika o radio opremi i telekomunikacionoj terminalnoj opremi (Sl. glasnik RS, 11/2012).
On the basis of the above mentioned documentation it is found that above mentioned equipment fulfils the requirements of the 'Rulebook on Radio Equipment and Telecommunications Terminal Equipment' (Official Gazette RS, 11/2012).

Nastale promene u specifikaciji, tipu/modelu, komponentama, električnim karakteristikama opreme koji utiču na usaglašenost sa navedenim Pravilnikom moraju se prijaviti 'Kvalitet-u.d. NS'.
Any changes occur in the specification, type/model, components of the device/electrical construction which may influence on conformity to the above mention Rulebook, shall be forwarded to 'Kvalitet'.

Mesto i datum izdavanja: Važi do:
Place and date: Valid until:
NIS, 28.07.2020. 27.07.2023.



Generalni direktor

Vladimir Vučkanić, dipl.inž.

Ovaj dokument važi samo za proizvodnju koja su istovremno sa proizvođačima koji su bili predmet vrednovanja.
Bu. Svetlog Cara Konstantina 62-86, NS 1000, Srbija, Tel: 0181650-766, 550-824, Fax: 0181650-636, 550-068
e-mail: office@kvalitet.co.rs, <http://www.kvalitet.co.rs>

FOB

Sistema di accesso senza chiavi

<http://continental-homologation.com/honda>



Akcionarsko društvo za ispitivanje kvaliteta KVALITET NS
Akcionarsko društvo za ispitivanje kvaliteta KVALITET NS
Joint-stock company for quality testing KVALITET NS



POTVRDA O USAGLAŠENOSTI - RITTO Broj: P1620075600
CONFIRMATION OF CONFORMITY - R&TTE No.

Podnosioc zahteva: RTE CONSULTING DOO
Applicant: 11090 BEOGRAD-RAKOVIČA
KNEZA VIŠESLAVIA 632.7

Vrsta opreme: KLJUČ ZA DALJINSKI PRISTUP VOZILU
Equipment category:

Oznaka tipa/modela: TP_4
Equipment type/model:

Robna marka: Continental
Equipment trademark:
Proizvođač: Continental Automotive GmbH
Manufacturer: Germany

Vrednovana dokumentacija Evaluated documentation:
Laboratorija/ Bezbednost/Safety, Compliance Certification Services Inc.: T200415W01-LV, 11.05.2020 /
Ispitni izveštaji/ T200415W01-MC, 07.05.2020 /
Laboratory/ EMK/EMC, Compliance Certification Services Inc.: T200415W01-RE, 07.05.2020 /
Test report: RTTtoR&TTE, Compliance Certification Services Inc.: T200415W01-RT1, 07.05.2020 / T200415W01-RT2, 07.05.2020 /

Na osnovu gore navedene dokumentacije utvrđeno je da gore navedena oprema zadovoljava zahteva Pravilnika o radio opremi i telekomunikacionoj terminalnoj opremi (Sl. glasnik RS, 11/2012).
On the basis of the above mentioned documentation it is found that above mentioned equipment fulfils the requirements of the 'Rulebook on Radio Equipment and Telecommunications Terminal Equipment' (Official Gazette RS, 11/2012).

Nastale promene u specifikaciji, tipu/modelu, komponentama, električnim karakteristikama opreme koji utiču na usaglašenost sa navedenim Pravilnikom moraju se prijaviti 'Kvalitet-u.d. NS'.
Any changes occur in the specification, type/model, components of the device/electrical construction which may influence on conformity to the above mention Rulebook, shall be forwarded to 'Kvalitet'.

Mesto i datum izdavanja: Važi do:
Place and date: Valid until:
NIS, 29.05.2020. 28.05.2023.



Generalni direktor

Vladimir Vučkanić, dipl.inž.

Ovaj dokument važi samo za proizvodnju koja su istovremno sa proizvođačima koji su bili predmet vrednovanja.
Bu. Svetlog Cara Konstantina 62-86, NS 1000, Srbija, Tel: 0181650-766, 550-824, Fax: 0181650-636, 550-068
e-mail: office@kvalitet.co.rs, <http://www.kvalitet.co.rs>

Modelli per la Serbia

Sistema telefonico vivavoce

PanasonicEU Declaration of Conformity
Document Number: PAS-200030-02

Manufacturer			
Name	:	Panasonic Corporation	
Address	:	4261ikonobe-cho, Tsuzuki-ku, Yokohama-shi, Kanagawa-ken,224-8520, Japan	
Object of Declaration		< A >	
Product Name	:	CAR AUDIO(UNIT ASSY DA)	
Trade Name	:	Panasonic	
Model Number	:	CA-9H1BE1JT; CA-9H1BZ0JT; CL-MH1AEAJT; CL-MH1BX3JT; CL-MH2CE1AD CL-MH2CE2AD; CL-MH2CE3AD; CL-MH2CE4AD; CL-MH2CE5AD; CL-MH2CE6AD CL-MH2CE7AD; CL-MH2CE8AD; CL-MH2BE5AD; CL-MH2BE6AD; CL-MH2BE8AD	
Model ID	:	AH2001	
CE Requirements			
This declaration of conformity is issued under the sole responsibility of the manufacturer. The object of the declaration described above is in conformity with the requirements of the following EU legislation and harmonized standards:			
Council Directive	:	2014/53/EU	RED < B >
Applicable Standards	:	EN 62311:2008 EN 62368-1:2014 +A11:2017 EN 301 489-1 V2.1.1:2017 EN 301 489-3 V2.1.1:2017 EN 301 489-17 V3.1.1:2017 EN 301 489-18 V2.1.0:2017 EN 300 328 V2.2.2:2019 EN 301 893 V2.1.1:2017 EN 300 440 V2.1.1:2017 EN 303 413 V1.1.1:2017	< C >
Notified Body	:	MICOm Labs Inc., Notified Body Number 2280, performed assessment of the tests and the technical documentation provided by the applicant with the essential requirements of the RED 2014/53/EU, and issued EU-TYPE EXAMINATION CERTIFICATE DEKR242 / 19 Apr 2021 / Rev C.	
Additional Information		< D >	

24.06.2021

Date of Issue / Signature

Osamu Ishikawa / manager

Printed Name / Title

24 Jun.2021

Niels Erdmann

Authorised Representative

- Authorised Representative -
Panasonic Testing Centre, Panasonic Marketing Europe GmbH
Winsbergring 35, 22525 Hamburg, Germany**Panasonic**EU Declaration of Conformity
Document Number: PAS-220006-01

Manufacturer			
Name	:	Panasonic Corporation	
Address	:	4261ikonobe-cho, Tsuzuki-ku, Yokohama-shi, Kanagawa-ken,224-8520, Japan	
Object of Declaration		< A >	
Product Name	:	CAR AUDIO(UNIT ASSY DA)	
Trade Name	:	Panasonic	
Model Number	:	CL-MH2DE0AD; CL-MH2DE2AD; CL-MH2DE3AD; CL-MHVCE4AD	
Model ID	:	AH2001	
CE Requirements			
This declaration of conformity is issued under the sole responsibility of the manufacturer. The object of the declaration described above is in conformity with the requirements of the following EU legislation and harmonized standards:			
Council Directive	:	2014/53/EU	RED < B >
Applicable Standards	:	EN 62311:2008 EN 62368-1:2014 +A11:2017 EN 301 489-1 V2.1.1:2017 EN 301 489-3 V2.1.1:2017 EN 301 489-17 V3.1.1:2017 EN 301 489-18 V2.1.0:2017 EN 300 328 V2.2.2:2019 EN 301 893 V2.1.1:2017 EN 300 440 V2.1.1:2017 EN 303 413 V1.1.1:2017	< C >
Notified Body	:	MICOm Labs Inc., Notified Body Number 2280, performed assessment of the tests and technical documentation provided by the applicant with the essential requirements of the RED 2014/53/EU, and issued EU-TYPE EXAMINATION CERTIFICATE DEKR249 / 26 Jan 2022 / Rev A.	
Additional Information		< D >	

07.03.2022

Date of Issue / Signature

Kai Hatsuoka / manager

Printed Name / Title

07.03.2022

Date of Issue / Signature

Wolfram Kihl

Authorised Representative

Modelli per la Serbia

Sistema telefonico vivo voce

Unità di comando telematica



EU Declaration of Conformity
Document Number: PA5-21D015-01

Manufacturer

Name : Panasonic Corporation
Address : 4261Konobe-cho, Tsuzuki-ku, Yokohama-shi, Kanagawa-ken,224-8520, Japan

Object of Declaration < A >

Product Name : CAR AUDIO(UNIT ASSY DA)
Trade Name : Panasonic
Model Number : CL-MH2CE9AD; CL-MH2CEAAD; CL-MH4AX0IS; CL-MH4BE1JR; CL-MH4BE2JR
CL-MH4BE3JR; CL-MH4BE4JR; CL-MH4BE5JR; CL-MH4BE6JR; CL-MH4BE7JR
CL-MH4BE8JR; CL-MH4BE9JR; CL-MH4BEAJR; CL-MH4BEBJR
Model ID : AH2D01

CE Requirements

This declaration of conformity is issued under the sole responsibility of the manufacturer. The object of the declaration described above is in conformity with the requirements of the following EU legislation and harmonized standards:

Council Directive : 2014/53/EU RED < B >

Applicable Standards : EN 62311-2008 < C >
EN 62369-1:2014+A11:2017
EN 301 489-1 V2.1.1:2017
EN 301 489-3 V2.1.1:2017
EN 301 489-17 V3.1.1:2017
EN 301 489-19 V2.1.0:2017
EN 300 328 V2.2.2:2018
EN 301 893 V2.1.1:2017
EN 300 440 V2.1.1:2017
EN 303 413 V1.1.1:2017

Notified Body : MICOM Labs Inc., Notified Body Number 2280, performed assessment of the tests and the technical documentation provided by the applicant with the essential requirements of the RED 2014/53/EU, and issued EU-TYPE EXAMINATION CERTIFICATE DEKR242 / 15 Apr 2021 / Rev C.

Additional Information < D >

15.06.2021 
Date of Issue / Signature
Osamu Ishikawa / manager
Printed Name / Title

22. Jun.2021 
Date of Issue / Signature
Niels Erdmann
Authorised Representative

- Authorised Representative -
Panasonic Testing Centre, Panasonic Marketing Europe GmbH
Wiesbergweg 15, 23525 Hamburg, Germany



Овиме, DENSO CORPORATION изјављује да је радио опрема тип усаглашена са Директивом 2014/53/EU. Цео текст ЕУ декларације о усаглашености доступам је на следећој интернет адреси:
<https://www.denso.com/global/en/contact-us/doc/>





Modelli per la Serbia

Chiave digitale

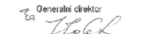
Caricatore wireless

<https://continental-homologation.com/honda>

	Akcionarsko društvo za ispitivanje kvaliteta KVALITET NIS Акционарско друштво за испитивање квалитета КВАЛИТЕТ НИС Joint-stock company for quality testing KVALITET NIS		
POTVRDA O USAGLAŠENOSTI - RITTO Broj: P1620138300			
CONFIRMATION OF CONFORMITY - R&TTE No.			
Podnosilac zahteva: Applicant:	RITTE CONSULTING DOO 11000 BEOGRAD-RAKOVIČA KNEZA VIŠEŠLAVA, 032.7		
Vrsta opreme: Equipment category:	SISTEM ZA DALJINSKI PRESTUP VOZILU		
Oznaka tipa/modela: Equipment type/model:	A20115864		
Robna marka: Equipment trademark:	Continental		
Proizvođač: Manufacturer:	Continental Automotive GmbH Germany		
Vrednovana dokumentacija Evaluated documentation:			
Laboratorij/ Ispitni uredjevi: Laboratory/ Test report:	BEOGRAD/Solity, TUV SUD Prozess Service GmbH, TR-4168-7387-01 (Edition 02) 21.04.2020. EMK/EMC EMV TESTHAUS GmbH, 100009-AU02-0701, 06.11.2019.1 RITTO-WITTE, EMV TESTHAUS GmbH, 100009-AU02-0701, 06.11.2019.1		
<p>Na osnovu gore navedene dokumentacije utvrđeno je da gore navedena oprema zadovoljava zahtev Pravilnika o radio opremi i telekomunikacionoj terminalnoj opremi (Ei, glava 18, 11/2012).</p> <p>On the basis of the above mentioned documentation it is found that above mentioned equipment fulfils the requirements of the Rulesbook on Radio Equipment and Telecommunications Terminal Equipment (Official Gazette RS, 11/2012).</p> <p>Nastala promena u specifikaciji, spojnodelu, komponentama, električnim karakteristikama opreme koji utiču na usaglašenost sa navedenim Pravilnikom moraju se prijaviti "Kvalitet"-u a.d. NIS.</p> <p>Any change occur in the specification, type/model, components of the design, electrical characteristics which may influence on conformity to the above mention Rulesbook, shall be forwarded to "Kvalitet".</p>			
Mesto i datum izdavanja: Place and date:	Valid do: Valid until:	  Generalni direktor Vlado Vukadinović, dipl.ing.	
Niš, 09.09.2020.	08.09.2023.		
Ova dokument važi samo za proizvode koji su izdati za proizvoda koji su bili predmet vrednovanja. This document is valid only for products which were subject of evaluation. Бул. Светог Цара Константина 82-86, Ниш 19000, Србија. Тел: (018)550-766, 550-624. Факс: (018)550-636, 550-068 e-mail: office@kvalitet.rs, http://www.kvalitet.rs			

	Akcionarsko društvo za ispitivanje kvaliteta KVALITET NIS Акционарско друштво за испитивање квалитета КВАЛИТЕТ НИС Joint-stock company for quality testing KVALITET NIS		
POTVRDA O JSAGLAŠENOSTI - RITTO Broj: P1620059700			
CONFIRMATION OF CONFORMITY - R&TTE No.			
Podnosilac zahteva: Applicant:	INŽENJERSKE DELATNOSTI I TEHNIČKO SAVETOVANJE IN TECH 11211 BEOGRAD, BORČA PUT ZA OVCU 44		
Vrsta opreme: Equipment category:	BEŽIČNI PUNJAČ		
Oznaka tipa/modela: Equipment type/model:	WC600HC021		
Robna marka: Equipment trademark:	LG		
Proizvođač: Manufacturer:	LG ELECTRONICS INC. KOREJA		
Vrednovana dokumentacija Evaluated documentation:			
Laboratorij/ Ispitni uredjevi: Laboratory/ Test report:	BEOGRAD/Safety, Nemko Korea Co., Ltd. 394347, 26.03.2020./ DTAC Co. Ltd. DPTCEI2000-0119, 29.03.2020./ EMK/EMC DTAC Co. Ltd. DRECEI1909-053211, 03.03.2020./ RITTO-WITTE, DTAC Co. Ltd. DPTCEI2000-032211, 28.02.2020./		
<p>Na osnovu gore navedene dokumentacije utvrđeno je da gore navedena oprema zadovoljava zahtev Pravilnika o radio opremi i telekomunikacionoj terminalnoj opremi (Ei, glava 18, 11/2012).</p> <p>On the basis of the above mentioned documentation it is found that above mentioned equipment fulfils the requirements of the Rulesbook on Radio Equipment and Telecommunications Terminal Equipment (Official Gazette RS, 11/2012).</p> <p>Nastala promena u specifikaciji, spojnodelu, komponentama, električnim karakteristikama opreme koji utiču na usaglašenost sa navedenim Pravilnikom moraju se prijaviti "Kvalitet"-u a.d. NIS.</p> <p>Any change occur in the specification, type/model, components of the design, electrical characteristics which may influence on conformity to the above mention Rulesbook, shall be forwarded to "Kvalitet".</p>			
Mesto i datum izdavanja: Place and date:	Valid do: Valid until:	  Generalni direktor Vlado Vukadinović, dipl.ing.	
Niš, 21.04.2020.	20.04.2023.		
Ova dokument važi samo za proizvode koji su izdati za proizvoda koji su bili predmet vrednovanja. This document is valid only for products which were subject of evaluation. Бул. Светог Цара Константина 82-86, Ниш 19000, Србија. Тел: (018)550-766, 550-624. Факс: (018)550-636, 550-068 e-mail: office@kvalitet.rs, http://www.kvalitet.rs			

Informazioni

Modelli per la Moldavia

BCM

Sistema di accesso senza chiavi

Utilizzo previsto:
 Dispositivo per il comando a breve distanza
 Indirizzo postale:
 Siemensstrasse 12
 D-93055 Regensburg
 Germania
 Nome del costruttore:
 Continental Automotive GmbH
 Banda di frequenza: 125 KHz
 Potenza massima trasmessa: 10 mW
 Nome importatore:
 Honda Motor Europe Ltd - Sede di Aalst
 Indirizzo postale:
 Wijngaardveld 1 (Noord V) 9300 Aalst - Belgio

MINISTERUL ECONOMIEI ȘI INFRASTRUCTURII AL REPUBLICII MOLDOVA
 Instituția Publică „SERVICIUL NAȚIONAL DE MANAGEMENT AL FRECVENȚELOR RADIO”

CERTIFICAT DE CONFORMITATE

Nr. de înregistrare: **MD OC TIP 024 A6871-20**
 Data emiterii: 24 august 2020 Valabil până la: 24 august 2023

ORGANISMUL DE CERTIFICARE OCpr - 024

Organismul de Certificare a produselor din Telecomunicații, Informatică și Poșta (OC TIP) MD-2003, str. Nicolae Dîna, nr. 22/20, or. Darlești, mun. Chișinău, tel./fax: (+373 22) 785730 / 785727

PREZENTUL DOCUMENT SE CONFIRMĂ FAPTUL CĂ PRODUSELE IDENTIFICATE AȘTEFEL:
 DENUMIREA / DESCRIEREA

Descriere: **Modul radio de control pentru sistemele de acces și pornire al autovehiculului imobilizier**

Marca comercială: **Continental**
 Model: **41580430**

Fabricat în serie

SÎNT CONFORME CU CERINȚELE OBLIGATORII STABILITE ÎN:
 ERC/REC 70-03, An.1 și 9; SM EN 300 220-1 V2.4.1.2.15; SM EN 301 489-1 V.1.9.2.2014; SM EN 55032:2016; SM EN 62368-1:2015; RT „Echipamente radio, echipamente terminale de telecomunicații și reconstrucția conformității acestora”, aprobată prin HG nr. 1274 din 23.11.2007; RT „Parametri tehnici de emisie ai dispozitivelor cu rază mică de acțiune”, aprobată prin Ordinul MTIC nr. 16 din 21.02.2014.

PRODUCĂTOR

1. Continental Automotive Changchun Co., Ltd., Jingyue Branch
 5800 Shengtai Street, 130000, Changchun, Jilin, China
 2. Continental Automotive Guadaluajara Mexico S de RL de CV
 Camino a la Tierra No. 1, K.m. 3.5 Carretera Guadaluajara Morelia, Colonia la Tierra,
 45640 Tlajemulco de Zampita, Jalisco, Mexico

SOLICITANT

Continental Automotive GmbH,
 Siemensstrasse 12, 93055 Regensburg, Germany

CERTIFICATUL ESTE ELIBERAT ÎN BAZA

- Rapoarte de încercări nr. T205507W/04-RE din 10.06.2020; nr. T306507W/04-MC din 11.06.2020; nr. T206507W/04-LV din 16.06.2020; nr. T206507W/04-RT din 07.07.2020; nr. T206507W/04-RT2 din 14.07.2020; eliberate de LI “Compliance Certification Services Inc., Wuga Laboratory” Taiwan, acreditat “TAF”, nr. 1369.
- Certificat a sistemului de management IATF 16949:2016 nr. 50451 IATF16 (IATF nr. 0282598) din 18.12.2017, eliberat de “DQS Holding GmbH” Germany.
- Certificat a sistemului de management IATF 16949:2016 nr. 01111 16225993 (IATF nr. 0314539) din 06.07.2018, eliberat de “TUV Rheinland Cert GmbH” Germany.
- Declarația de conformitate a producătorului din 16.07.2020.
- Raport de evaluare final nr. 234-20 din 22.08.2020.

INFORMAȚII SUPLEMENTARE:

Validitatea certificatului de conformitate se limitează la verificarea standardelor și reglementărilor tehnice aplicate. Verificarea acestor documente normative sau a produsului implică necesitatea amendării acestui certificat. Verificarea produsului poate fi refuzată în benzină de frevențe 119-140 MHz și 433.05-434.79 MHz. Alte date: Modelul I.

Conducătorul organismului de certificare

Anatolie GUZUN

Valoarea certificatelor de conformitate se legalizează de către OC TIP Seria A Nr. 002294

Modelli per la Moldavia

FOB

Sistema di accesso senza chiavi

Utilizzo previsto:
 Dispositivo per il comando a breve distanza
 Indirizzo postale:
 Siemensstrasse 12
 D-93055 Regensburg
 Germania
 Nome del costruttore:
 Continental Automotive GmbH
 Banda di frequenza: 433,92 MHz
 Potenza massima trasmessa: 1 mW
 Nome importatore:
 Honda Motor Europe Ltd - Sede di Aalst
 Indirizzo postale:
 Wijngaardveld 1 (Noord V) 9300 Aalst - Belgio

MINISTERUL ECONOMIEI ȘI INFRASTRUCTURII AL REPUBLICII MOLDOVA
 Instituția Publică „SERVICIUL NAȚIONAL DE MANAGEMENT AL FRECVENȚELOR RADIO”

CERTIFICAT DE CONFORMITATE

Nr. de înregistrare: **MD OC TIP 024 A6846-20**
 Data emiterii: 17 august 2020 Valabil până la: 17 august 2025

ORGANISMUL DE CERTIFICARE: OCpr - 024
 Organismul de Certificare a produselor din Telecomunicații, Informatică și Poștă (OC TIP) MD-2003, str. Nicolae Dîncu, nr. 22/20, or. Darlești, mun. Chișinău, tel./fax: (+373 22) 785750 / 785727
 PRIN PREZENTUL DOCUMENT SE CONFIRMĂ FAPTUL CĂ PRODUSELE IDENTIFICATE ASTFEL ÎN DIMPUNEREA ÎN DISCERȚARE.

Descriere: Emițător radio, Honda MY21, pentru sisteme de acces și pornire al autovehiculului
 Marca comercială: Continental
 Model: TP_4

Codul NCM: 8531

Fabricate în serie
 SÎNȚ CONFORMECU CERINȚELE OBLIGATORII STABILITE ÎN:
 ERC/REC 70-03, An. 1 și 9; SM EN 301 489-1 V1.9.2.2014; SM EN 300 220-1 V2.4.1.2015;
 SM EN 62469-1:2015; RT „Echipamente radio, echipamente terminale de telecomunicații și reconstrucția conformității acestora”, aprobată prin HG nr.1274 din 23.11.2007; RT ”Parametri tehnici de emisie al dispozitivelor cu rază mică de acțiune”, aprobată prin Ordinul MTC nr. 16 din 21.02.2014.

PRODUCĂTOR:
 1. Continental Automotive Changchun Co., Ltd., Jinyue Branch
 5800 Shengtai Street, 130000, Changchun, Jilin, China
 2. Continental Automotive Guadaluajara Mexico S de RL de CV,
 Camino a la Tijera No. 3, K.m. 3.5 Carretera Guadaluajara Morelia, Colón în Tijera,
 45640 Tlajomako de Zaragoza, Jalisco, Mexico

Codul țării: CN

SOLICITANT
 Continental Automotive GmbH,
 Siemensstrasse 12, D-93055 Regensburg, Germany

CERTIFICATUL ESTE DEȚINUT ÎN BAZA
 - Rapoarte de încercări nr. T200415W/01RT1, nr. T200415W/01RT2, nr. T200415W/01-MC, nr. T200415W/01-RE din 07.02.2020; nr. T200415W/01-V1 din 11.02.2020, eliberate de IJ „Compliance Certification Services Inc., Wigo Laboratory” Taiwan, acreditat ”TAP” nr. 1309.
 - Certificat a sistemului de management IA TF 16949-2016 nr. 59455 IATF16 (IA TF nr. 0282298) din 18.12.2015, eliberat de TÜV Rheinland GmbH Germany.
 - Certificat a sistemului de management IA TF 16949-2016 nr. 0 111 1633759/33 (IA TF nr. 0146399) din 01.02.2019, eliberat de TÜV Rheinland Cert GmbH Germany.
 - Licența de conformitate a producătorului din 15.02.2020.
 - Raport de evaluare final nr. 16520 din 14.02.2020.

INFORMAȚII SUPLEMENTARE:
 Valabilitatea certificatului de conformitate se limitează la versiunea standardelor și reglementărilor tehnice aplicate. Modificarea acestor documente economice sau a produsului implică necesitatea amendării acestui certificat. Echipamentul certificat poate fi utilizat în banda de frecvențe 110-135 kHz și 433,05-434,79 MHz, cu puterea maximă de 10 mW. Schema de certificare: Modelul F1.

Conducătorul organismului de certificare
 Anatolie GUZUN

Copie autentice a certificatului de conformitate se legalizează de către OC TIP Seria A Nr. 001269

Modelli per la Moldavia

Controllo velocità di crociera adattativo/Sistema di frenata riduzione impatto

<http://continental.automotive-approvals.com/>



Prin prezenta, ADC Automotive Distance Control Systems GmbH declară că tipul de echipamente radio ARS5-B este în conformitate cu Reglementarea tehnică „Punerea la dispoziție pe piață a echipamentelor radio” .

Textul integral al declarației de conformitate este disponibil la următoarea adresă de Internet:

<http://continental.automotive-approvals.com/>

Utilizzo previsto:

SRD per RTTT e uso industriale che opera nella gamma 76,0-77,0 GHz

Indirizzo postale:

Peter-Dornier-Strasse 10, 88131 Lindau, Germania

Banda di frequenza operativa:

76–77 Ghz Potenza massima:

2,0 W (33dbm RMS EIRP)

Nome importatore: Honda Motor Europe Ltd - Sede di Aalst

Indirizzo postale: Wijngaardveld 1 (Noord V) 9300 Aalst - Belgio

Modelli per la Moldavia

Sistema telefonico vivavoce

<http://www.ptc.panasonic.eu>
<https://service.panasonic.ua>



Prin prezenta, Panasonic Automotive Systems Co., Ltd declară că echipamentul radio de tipul enumerat mai sus este în conformitate cu Directiva 2014/53/UE.

Accesați <http://www.ptc.panasonic.eu/>, faceți clic pe „Declaration of Conformity (Declarația de conformitate)”, introduceți cuvântul cheie de mai jos în caseta de căutare după cuvinte cheie și puteți să descărcați cea mai recentă „DECLARATION of CONFORMITY (DECLARAȚIE DE CONFORMITATE)” (DoC).

Prin prezenta, Panasonic Automotive Systems Co., Ltd ție declară că tipul de echipamente radio [AH2001] este în conformitate cu Reglementarea tehnică „Punerea la dispoziție pe piață a echipamentelor radio” .

Textul integral al declarației de conformitate este disponibil la următoarea adresă de Internet:<https://service.panasonic.ua>

Cuvânt cheie: [CL-MH2DE2AD,CL-MH2CE2AD,CL-MH2CE3AD,CL-MH2CE9AD,CL-MH2CE6AD,CL-MH2CEAAD,CL-MH2CE7AD,CL-MH2DE0AD,CL-MH2CE8AD,CL-MH2DE3AD,CL-MH2CE4BD,CL-MH2CE5BD,CL-MH2CE6BD,CL-MH2CE8BD] Puteți vedea „Nr. ref” pe eticheta unității.

Utilizzo previsto: Sistema audio auto (Bluetooth e WLAN)

Indirizzo postale:

4261 Ikonobe-cho, Tsuzuki-ku, Yokohama-shi, Kanagawa-ken, 224-8520, Giappone

Nome del costruttore: Panasonic Automotive Systems Co., Ltd.

Banda di frequenza operativa:

Specifiche della banda di frequenza Bluetooth: 2402-2480 MHz

Specifiche della banda di frequenza WLAN a 2,4 GHz: 2412-2472 MHz

Potenza massima trasmessa:

Specifiche Bluetooth Potenza di uscita massima: 0,1 dBm

Specifiche WLAN 2,4 Ghz Potenza di uscita massima: 11,9 dBm

Nome importatore: Honda Motor Europe Ltd - Sede di Aalst

Indirizzo postale: Wijngaardveld 1 (Noord V) 9300 Aalst - Belgio

Modelli per la Moldavia

Sistema Informazioni angolo cieco (BSI)/Monitor per vettura in arrivo lateralmente

<http://continental.automotive-approvals.com/>



Prin prezenta, ADC Automotive Distance Control Systems GmbH declară că tipul de echipamente radio SRR5-B este în conformitate cu Reglementarea tehnică „Punerea la dispoziție pe piață a echipamentelor radio” . Textul integral al declarației de conformitate este disponibil la următoarea adresă de Internet: <http://continental.automotive-approvals.com/>

Utilizzo previsto:

SRD per RTTT e uso industriale che opera nella gamma 76,0-77,0 GHz

Indirizzo postale:

Peter-Dornier-Strasse 10, 88131 Lindau, Germania

Banda di frequenza operativa: 76-77 GHz

Potenza di uscita massima: 1,58 W (32 dBm RMS EIRP)

Nome importatore:

Honda Motor Europe Ltd - Sede di Aalst

Indirizzo postale:

Wijngaardveld 1 (Noord V) 9300 Aalst - Belgio

Modelli per la Moldavia

Unità di comando telematica

Prin prezenta, DENSO CORPORATION declară că tipul de echipamente radio este în conformitate cu Reglementarea tehnică „Punerea la dispoziție pe piață a echipamentelor radio”.

Textul integral al declarației de conformitate este disponibil la următoarea adresă de Internet:

<https://www.denso.com/global/en/contact-us/doc/>



Utilizzo previsto: Dispositivi telematici e di hotspot Wi-Fi per il veicolo

Indirizzo postale: 1-1, Showa-cho, Kariya-shi, Aichi-ken, 448-8661, Giappone

Banda di frequenza operativa: Modello OGEY10

- 1) GSM900 (Tx: 880-915 MHz, Rx: 925-960 MHz)
- 2) GSM1800 (Tx: 1710-1785 MHz, Rx: 1805-1880 MHz)
- 3) WCDMA Band1 (Tx: 1920-1980 MHz, Rx: 2110-2170 MHz)
- 4) WCDMA Band3 (Tx: 1710-1785 MHz, Rx: 1805-1880 MHz)
- 5) WCDMA Band8 (Tx: 880-915 MHz, Rx: 925-960 MHz)
- 6) LTE Band1 (Tx: 1920-1980 MHz, Rx: 2110-2170 MHz)
- 7) LTE Band3 (Tx: 1710-1785 MHz, Rx: 1805-1880 MHz)
- 8) LTE Band7 (Tx: 2500-2570 MHz, Rx: 2620-2690 MHz)
- 9) LTE Band8 (Tx: 880-915 MHz, Rx: 925-960 MHz)
- 10) LTE Band20 (Tx: 832-862 MHz, Rx: 791-821 MHz)
- 11) WLAN IEEE802.11b (Tx/Rx: 2401-2473 MHz)
- 12) WLAN IEEE802.11g (Tx/Rx: 2402-2472 MHz)
- 13) WLAN IEEE802.11n (Tx/Rx: 2402-2472 MHz)
- 14) GPS (Rx: 1575,42 MHz)
- 15) GALILEO (Rx: 1575,42 MHz)
- 16) EGNOS (Rx: 1575,42 MHz)

Potenza di uscita massima:

- 1) 2 W 2) 1 W 3-5) 0,25 W 6)-10) 0,20 W 11) 0,032 W 12),13) 0,016 W

Nome importatore: Honda Motor Europe Ltd - Sede di Aalst

Indirizzo postale: Wijngaardveld 1 (Noord V) 9300 Aalst - Belgio

Modelli per la Moldavia

Chiave digitale

<https://continental-homologation.com/honda>



Utilizzo previsto:

Sistema di accesso al veicolo

Indirizzo postale:

Siemensstraße 12, D-93055 Regensburg, Germany

Nome del costruttore:

Continental Automotive GmbH

Banda di frequenza operativa:

Gamma di frequenza BLE: Da 2,402 GHz a 2,48 GHz

Potenza massima trasmessa:

Potenza di uscita massima BLE: +20 dBm

Nome importatore:

Honda Motor Europe Ltd - Sede di Aalst

Indirizzo postale:

Wijngaardveld 1 (Noord V) 9300 Aalst - Belgio

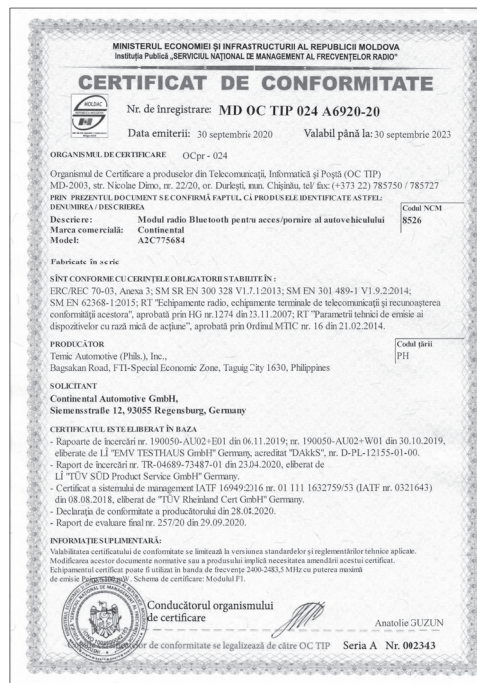

Modelli per la Moldavia**Caricatore wireless**

<https://www.lg.com/global/support/cedoc/cedoc>
(Inserire il nome del modello: WC500HOC121)

Prin prezenta, LG Electronics declară că tipul de echipamente radio WC500HOC121 este în conformitate cu Reglementarea tehnică „Punerea la dispoziție pe piață a echipamentelor radio” .

Textul integral al declarației de conformitate este disponibil la următoarea adresă de Internet:

<https://www.lg.com/global/support/cedoc/cedoc>

Utilizzo previsto:

Caricabatterie wireless per veicolo

Indirizzo postale: 128, Yeoui-daero, Yeongdeungpo-gu, Seul, Corea

Banda di frequenza operativa:

111 kHz/potenza massima: 42 dBuA/m a 10 m

Potenza di uscita massima:

111 kHz/potenza massima: 42 dBuA/m a 10 m

Nome importatore:

Honda Motor Europe Ltd - Sede di Aalst

Indirizzo postale:

Wijngaardveld 1 (Noord V) 9300 Aalst - Belgio

Modelli per la Moldavia

Sintonizzatore remoto

<https://service.panasonic.ua>



Prin prezenta, Panasonic corporație declară că tipul de echipamente radio [CQ-TH2BE0AD] este în conformitate cu Reglementarea tehnică „Punerea la dispoziție pe piață a echipamentelor radio” .

Textul integral al declarației de conformitate este disponibil la următoarea adresă de Internet:

<https://service.panasonic.ua>

Utilizzo previsto: UNITÀ RADIO (sintonizzatore autoradio)

Indirizzo postale:

4261 Ikonobe-cho, Tsuzuki-ku, Yokohama-shi, Kanagawa-ken, 224-8520, Giappone



Nome importatore:

Honda Motor Europe Ltd - Sede di Aalst

Indirizzo postale:

Aalst Office Wijngaardveld 1 (Noord V) 9300 Aalst- Belgio

Modelli per Paesi UE, Guadalupa, Macedonia del Nord, Martinica, Principato di Monaco e Montenegro

BCM Sistema di accesso senza chiavi	FOB Comando a distanza
<p>http://continental-homologation.com/honda</p>  <p>Con la presente, Continental Automotive GmbH dichiara che questo modello [41580430] è conforme ai requisiti di base e alle altre disposizioni pertinenti riportate nella Direttiva 2014/53/UE. Il testo integrale della dichiarazione di conformità UE è disponibile sul sito Internet al seguente indirizzo: https://continental-homologation.com/honda</p> <p>Utilizzo previsto: Dispositivo per il comando a breve distanza</p> <p>Indirizzo postale: Siemensstrasse 12 D-93055 Regensburg Germania Nome del costruttore: Continental Automotive GmbH Banda di frequenza: 125 KHz Potenza massima trasmessa: 10 mW Nome importatore: Honda Motor Europe Ltd - Sede di Aalst Indirizzo postale: Wijngaardveld 1 (Noord V) 9300 Aalst - Belgio</p>	<p>http://continental-homologation.com/honda</p>  <p>Con la presente, Continental Automotive GmbH dichiara che questo modello [TP_4] è conforme ai requisiti di base e alle altre disposizioni pertinenti riportate nella Direttiva 2014/53/UE. Il testo integrale della dichiarazione di conformità UE è disponibile sul sito Internet al seguente indirizzo: https://continental-homologation.com/honda</p> <p>Utilizzo previsto: Dispositivo per il comando a breve distanza</p> <p>Indirizzo postale: Siemensstrasse 12 D-93055 Regensburg Germania Nome del costruttore: Continental Automotive GmbH Banda di frequenza: 433,92 MHz Potenza massima trasmessa: 1 mW Nome importatore: Honda Motor Europe Ltd - Sede di Aalst Indirizzo postale: Wijngaardveld 1 (Noord V) 9300 Aalst - Belgio</p>

Paesi UE

Controllo velocità di crociera adattativo/Sistema di frenata riduzione impatto

<http://continental.automotive-approvals.com/>



Con la presente, ADC Automotive Distance Control Systems GmbH dichiara che l'apparecchiatura radio tipo ARS5-B è conforme alla direttiva 2014/53/UE.

Il testo integrale della dichiarazione di conformità UE è disponibile sul sito Internet al seguente indirizzo Internet: <http://continental.automotive-approvals.com/>

Utilizzo previsto: Ricerca radar a distanza del veicolo

Indirizzo postale:

Peter-Dornier-Strasse 10, 88131 Lindau, Germania

Banda di frequenza operativa:

76-77 GHz



Potenza di uscita massima:

2,0 W (33dbm RMS EIRP)

Nome importatore: Honda Motor Europe Ltd - Sede di Aalst

Indirizzo postale: Wijngaardveld 1 (Noord V) 9300 Aalst - Belgio

Paesi UE

Sistema telefonico vivavoce	Sistema Informazioni angolo cieco (BSI)/Monitor per vettura in arrivo lateralmente
<p>http://www.ptc.panasonic.eu/</p>  <p>Con la presente, Panasonic Automotive Systems Co., Ltd. dichiara che il dispositivo radio riportato sopra è conforme alla Direttiva 2014/53/UE. Accedere a http://www.ptc.panasonic.eu/, fare clic su "Dichiarazione di conformità" e immettere la seguente parola chiave nella relativa casella di ricerca; è possibile scaricare la versione più aggiornata della "DICHIARAZIONE di CONFORMITÀ" (DoC). Parola chiave: [CL-MH2DE2AD,CL-MH2CE2AD, CL-MH2CE3AD,CL-MH2CE9AD,CL-MH2CE6AD, CL-MH2CEAAD,CL-MH2CE7AD,CL-MH2DE0AD, CL-MH2CE8AD,CL-MH2DE3AD] È possibile vedere il "N. di riferimento" sull'etichetta dell'unità. Utilizzo previsto: Sistema audio auto (Bluetooth e WLAN) Indirizzo postale: 4261 Ikonobe-cho, Tsuzuki-ku, Yokohama-shi, Kanagawa-ken, 224-8520, Giappone Banda di frequenza operativa: Specifiche Bluetooth Banda di frequenza: 2402-2480 MHz Specifiche WLAN 2,4 GHz Banda di frequenza: 2412-2472 MHz Potenza di uscita massima: Specifiche Bluetooth Potenza di uscita massima: 0,1 dBm Specifiche WLAN 2,4 GHz Potenza di uscita massima: 11,9 dBm Nome importatore: Honda Motor Europe Ltd - Sede di Aalst Indirizzo postale: Wijngaardveld 1 (Noord V) 9300 Aalst - Belgio</p>	<p>http://continental.automotive-approvals.com/</p>  <p>Con la presente, ADC Automotive Distance Control Systems GmbH dichiara che l'apparecchiatura radio tipo SRR5-B è conforme alla direttiva 2014/53/UE. Il testo integrale della dichiarazione di conformità UE è disponibile sul sito Internet al seguente indirizzo: http://continental.automotive-approvals.com/ Utilizzo previsto: Automobile Indirizzo postale: Peter-Dornier-Strasse 10, 88131 Lindau, Germania Banda di frequenza operativa: 76-77 GHz Potenza di uscita massima: 1,58 W (32 dBm RMS EIRP) Nome importatore: Honda Motor Europe Ltd - Sede di Aalst Indirizzo postale: Wijngaardveld 1 (Noord V) 9300 Aalst - Belgio</p>

Paesi UE

Unità di comando telematica

<https://www.denso.com/global/en/contact-us/doc/>



Con la presente, DENSO CORPORATION dichiara che il dispositivo radio è conforme alla Direttiva 2014/53/UE.

Il testo integrale della dichiarazione di conformità UE è disponibile sul sito Internet al seguente indirizzo:

<https://www.denso.com/global/en/contact-us/doc/>

Utilizzo previsto: Dispositivi telematici e di hotspot Wi-Fi per il veicolo

Indirizzo postale:

1-1, Showa-cho, Kariya-shi, Aichi-ken, 448-8661, Giappone

Banda di frequenza operativa: Modello OGEY10

1) GSM900 (Tx: 880-915 MHz, Rx: 925-960 MHz)

2) GSM1800 (Tx: 1710-1785 MHz, Rx: 1805-1880 MHz)

3) WCDMA Band1 (Tx: 1920-1980 MHz, Rx: 2110-2170 MHz)

4) WCDMA Band3 (Tx: 1710-1785 MHz, Rx: 1805-1880 MHz)

5) WCDMA Band8 (Tx: 880-915 MHz, Rx: 925-960 MHz)

6) LTE Band1 (Tx: 1920-1980 MHz, Rx: 2110-2170 MHz)

7) LTE Band3 (Tx: 1710-1785 MHz, Rx: 1805-1880 MHz)

8) LTE Band7 (Tx: 2500-2570 MHz, Rx: 2620-2690 MHz)

9) LTE Band8 (Tx: 880-915 MHz, Rx: 925-960 MHz)

10) LTE Band20 (Tx: 832-862 MHz, Rx: 791-821 MHz)

11) WLAN IEEE802.11b (Tx/Rx: 2401-2473 MHz)

12) WLAN IEEE802.11g (Tx/Rx: 2402-2472 MHz)

13) WLAN IEEE802.11n (Tx/Rx: 2402-2472 MHz)

14) GPS (Rx: 1575,42 MHz)

15) GALILEO (Rx: 1575,42 MHz)

16) EGNOS (Rx: 1575,42 MHz)

Potenza di uscita massima:

1) 2 W 2) 1 W 3-5) 0,25 W 6)-10) 0,20 W 11) 0,032 W 12),13) 0,016 W

Nome importatore: Honda Motor Europe Ltd - Sede di Aalst

Indirizzo postale: Wijngaardveld 1 (Noord V) 9300 Aalst - Belgio

Paesi UE

Chiave digitale

<https://continental-homologation.com/honda>



Con la presente, Continental dichiara che il dispositivo radio A2C192350/ A2C192351 è conforme alla Direttiva 2014/53/EU. Il testo integrale della dichiarazione di conformità UE è disponibile sul sito Internet al seguente indirizzo:

<https://continental-homologation.com/honda>

Utilizzo previsto: Sistema di accesso al veicolo

Nome del costruttore:

Continental Automotive GmbH

Indirizzo postale:

Siemensstraße 12, D-93055 Regensburg, Germania

Banda di frequenza operativa:

Gamma di frequenza BLE: Da 2,402 GHz a 2,48 GHz

Potenza di uscita massima:

Potenza di uscita massima BLE: +20 dBm

Nome importatore:

Honda Motor Europe Ltd - Sede di Aalst

Indirizzo postale:

Wijngaardveld 1 (Noord V) 9300 Aalst - Belgio

Paesi UE

Caricatore wireless

<https://www.lg.com/global/support/cedoc/cedoc>

Con la presente, LG Electronics Inc. dichiara che il dispositivo radio WC500HOC121 è conforme alla Direttiva 2014/53/EU.
 Il testo integrale della dichiarazione di conformità UE è disponibile sul sito Internet al seguente indirizzo: <https://www.lg.com/global/support/cedoc/cedoc>
 Utilizzo previsto: Caricabatterie wireless per veicolo
 Nome importatore: Honda Motor Europe Ltd - Sede di Aalst
 Indirizzo postale: Wijngaardveld 1 (Noord V) 9300 Aalst - Belgio



Sintonizzatore remoto

<http://www.ptc.panasonic.eu/>



Con la presente, Panasonic Corporation dichiara che il dispositivo radio riportato sopra è conforme alla Direttiva 2014/53/UE. Accedere a <http://www.ptc.panasonic.eu/>, fare clic su "Dichiarazione di conformità" e immettere la seguente parola chiave nella relativa casella di ricerca; è possibile scaricare la versione più aggiornata della "DICHIARAZIONE di CONFORMITÀ" (DoC). Parola chiave: Modello n.
 Parola chiave: [CQ-TH2BE0AD]
 È possibile vedere il "N. di riferimento" sull'etichetta dell'unità.
 Utilizzo previsto:
 UNITÀ RADIO (sintonizzatore autoradio)
 Indirizzo postale:
 4261 Ikonobe-cho, Tsuzuki-ku, Yokohama-shi, Kanagawa-ken, 224-8520, Giappone
 Nome del costruttore:
 Panasonic Corporation
 Nome importatore:
 Honda Motor Europe Ltd - Sede di Aalst
 Indirizzo postale:
 Wijngaardveld 1 (Noord V) 9300 Aalst - Belgio

Modelli per il Regno Unito

BCM Sistema di accesso senza chiavi	FOB Comando a distanza
http://continental-homologation.com/honda	http://continental-homologation.com/honda
	
<p>Con la presente, Continental Automotive GmbH dichiara che questo modello [41580430] è conforme ai requisiti di base e alle altre disposizioni pertinenti riportate nelle Normative sulle apparecchiature radio 2017.</p>	<p>Con la presente, Continental Automotive GmbH dichiara che questo modello [TP_4] è conforme ai requisiti di base e alle altre disposizioni pertinenti riportate nelle Normative sulle apparecchiature radio 2017.</p>
<p>Il testo integrale della dichiarazione di conformità per il Regno Unito è disponibile al seguente indirizzo Internet:</p>	<p>Il testo integrale della dichiarazione di conformità per il Regno Unito è disponibile al seguente indirizzo Internet:</p>
<p>http://continental-homologation.com/honda</p>	<p>http://continental-homologation.com/honda</p>
<p>Utilizzo previsto:</p>	<p>Utilizzo previsto:</p>
<p>Dispositivo per il comando a breve distanza</p>	<p>Dispositivo per il comando a breve distanza</p>
<p>Indirizzo postale:</p>	<p>Indirizzo postale:</p>
<p>Siemensstrasse 12 D-93055 Regensburg Germania</p>	<p>Siemensstrasse 12 D-93055 Regensburg Germania</p>
<p>Nome del costruttore: Continental Automotive GmbH</p>	<p>Nome del costruttore: Continental Automotive GmbH</p>
<p>Banda di frequenza: 125 kHz +/- 3 kHz</p>	<p>Banda di frequenza: 433,66 MHz +/- 16 kHz</p>
<p>Potenza massima trasmessa: 66 dBuA/m a 10 m</p>	<p>434,18 MHz +/- 16 kHz</p>
<p>Nome importatore:</p>	<p>Potenza massima trasmessa: 1 mW</p>
<p>Honda Motor Europe Ltd.</p>	<p>Nome importatore:</p>
<p>Indirizzo postale:</p>	<p>Honda Motor Europe Ltd.</p>
<p>Cain Road, Bracknell, Berkshire, RG12 1HL, Regno Unito</p>	<p>Indirizzo postale:</p>
	<p>Cain Road, Bracknell, Berkshire, RG12 1HL, Regno Unito</p>

Modelli per il Regno Unito

Controllo velocità di crociera adattativo/Sistema di frenata riduzione impatto

<http://continental.automotive-approvals.com/>

Con la presente, ADC Automotive Distance Control Systems GmbH dichiara che l'apparecchiatura radio di tipo ARS5-B è conforme alle normative sulle apparecchiature radio del Regno Unito. Il testo integrale della dichiarazione di conformità per il Regno Unito è disponibile al seguente indirizzo Internet:

<http://continental.automotive-approvals.com/>

Usò previsto: SRD per RTTT e uso industriale che opera nella gamma 76,0-77,0 GHz

Indirizzo postale:

Peter-Dornier-Strasse 10, 88131 Lindau, Germania

Banda di frequenza operativa:

76-77 GHz

Potenza di uscita massima:

2,0 W (33dbm RMS EIRP)

Nome importatore: Honda Motor Europe Ltd.

Indirizzo postale: Cain Road, Bracknell, Berkshire, RG12 1HL, Regno Unito

Modelli per il Regno Unito

Sistema telefonico vivavoce

<http://www.ptc.panasonic.eu/>



Con la presente, Panasonic Automotive Systems Co., Ltd. dichiara che il dispositivo radio tipo [*] è conforme alle Normative sulle apparecchiature radio 2017.

Il testo integrale della dichiarazione di conformità per il Regno Unito è disponibile al seguente indirizzo Internet: <http://www.ptc.panasonic.eu/> immettere la seguente parola chiave nella relativa casella di ricerca, quindi scaricare la versione più aggiornata della "DICHIARAZIONE di CONFORMITÀ" (DoC).

Con la presente, Panasonic Automotive Systems Co., Ltd. dichiara che il dispositivo radio riportato sopra è conforme alla Direttiva 2014/53/UE. Accedere a <http://www.ptc.panasonic.eu/>, fare clic su "Dichiarazione di conformità" e immettere la seguente parola chiave nella relativa casella di ricerca; è possibile scaricare la versione più aggiornata della "DICHIARAZIONE di CONFORMITÀ" (DoC).

Parola chiave: [CL-MH2DE2AD,CL-MH2CE2AD,CL-MH2CE3AD,CL-MH2CE9AD] È possibile vedere il "N. di riferimento" sull'etichetta dell'unità.

Utilizzo previsto: Sistema audio auto (Bluetooth e WLAN)

Indirizzo postale: 4261 Ikonobe-cho, Tsuzuki-ku, Yokohama-shi, Kanagawa-ken, 224-8520, Giappone

Banda di frequenza operativa:

Specifiche Bluetooth

Banda di frequenza: 2402-2480 MHz

Specifiche WLAN 2,4 GHz

Banda di frequenza: 2412-2472 MHz

Potenza di uscita massima:

Specifiche Bluetooth

Potenza di uscita massima: 0,1 dBm

Specifiche WLAN 2,4 GHz

Potenza di uscita massima: 11,9 dBm

Nome importatore: Honda Motor Europe Ltd.

Indirizzo postale: Cain Road, Bracknell, Berkshire, RG12 1HL, Regno Unito

Modelli per il Regno Unito

Sistema Informazioni angolo cieco (BSI)/Monitor per vettura in arrivo lateralmente

<http://continental.automotive-approvals.com/>

Con la presente, ADC Automotive Distance Control Systems GmbH dichiara che l'apparecchiatura radio di tipo SRR5-B è conforme alle normative sulle apparecchiature radio del Regno Unito. Il testo integrale della dichiarazione di conformità per il Regno Unito è disponibile al seguente indirizzo Internet:

<http://continental.automotive-approvals.com/>

Utilizzo previsto:

SRD per RTTT e uso industriale che opera nella gamma 76,0-77,0 GHz

Indirizzo postale:

Peter-Dornier-Strasse 10, 88131 Lindau, Germania

Banda di frequenza operativa: 76-77 GHz

Potenza di uscita massima: 1,58 W (32 dBm RMS EIRP)

Nome importatore:

Honda Motor Europe Ltd.

Indirizzo postale:

Cain Road, Bracknell, Berkshire, RG12 1HL, Regno Unito

Modelli per il Regno Unito

Unità di comando telematica

<https://www.denso.com/global/en/contact-us/doc/>



Con la presente, DENSO CORPORATION dichiara che il dispositivo radio è conforme ai requisiti normativi pertinenti.

Il testo integrale della dichiarazione di conformità per il Regno Unito è disponibile al seguente indirizzo Internet:

<https://www.denso.com/global/en/contact-us/doc/>

Utilizzo previsto: Dispositivi telematici e di hotspot Wi-Fi per il veicolo

Indirizzo postale:

1-1, Showa-cho, Kariya-shi, Aichi-ken, 448-8661, Giappone

Banda di frequenza operativa: Modello OGEY10

- 1) GSM900 (Tx: 880-915 MHz, Rx: 925-960 MHz)
- 2) GSM1800 (Tx: 1710-1785 MHz, Rx: 1805-1880 MHz)
- 3) WCDMA Band1 (Tx: 1920-1980 MHz, Rx: 2110-2170 MHz)
- 4) WCDMA Band3 (Tx: 1710-1785 MHz, Rx: 1805-1880 MHz)
- 5) WCDMA Band8 (Tx: 880-915 MHz, Rx: 925-960 MHz)
- 6) LTE Band1 (Tx: 1920-1980 MHz, Rx: 2110-2170 MHz)
- 7) LTE Band3 (Tx: 1710-1785 MHz, Rx: 1805-1880 MHz)
- 8) LTE Band7 (Tx: 2500-2570 MHz, Rx: 2620-2690 MHz)
- 9) LTE Band8 (Tx: 880-915 MHz, Rx: 925-960 MHz)
- 10) LTE Band20 (Tx: 832-862 MHz, Rx: 791-821 MHz)
- 11) WLAN IEEE802.11b (Tx/Rx: 2401-2473 MHz)
- 12) WLAN IEEE802.11g (Tx/Rx: 2402-2472 MHz)
- 13) WLAN IEEE802.11n (Tx/Rx: 2402-2472 MHz)
- 14) GPS (Rx: 1575,42 MHz)
- 15) GALILEO (Rx: 1575,42 MHz)
- 16) EGNOS (Rx: 1575,42 MHz)

Potenza di uscita massima:

- 1) 2 W 2) 1 W 3-5) 0,25 W 6)-10) 0,20 W 11) 0,032 W 12),13) 0,016 W

Nome importatore: Honda Motor Europe Ltd.

Indirizzo postale: Cain Road, Bracknell, Berkshire, RG12 1HL, Regno Unito

Modelli per il Regno Unito

Chiave digitale

<https://continental-homologation.com/honda>



Con la presente, Continental Automotive GmbH dichiara che questo modello [A2C775684] è conforme ai requisiti di base e alle altre disposizioni pertinenti riportate nelle Normative sulle apparecchiature radio 2017.

Il testo integrale della dichiarazione di conformità per il Regno Unito è disponibile al seguente indirizzo Internet:

<https://continental-homologation.com/honda>

Utilizzo previsto: Sistema di accesso al veicolo

Nome del costruttore:

Continental Automotive GmbH

Indirizzo postale:

Siemensstraße 12, D-93055 Regensburg, Germania

Banda di frequenza operativa:

Gamma di frequenza BLE: Da 2,402 GHz a 2,48 GHz

Potenza di uscita massima:

Potenza di uscita massima BLE: +20 dBm

Nome importatore:

Honda Motor Europe Ltd.

Indirizzo postale:

Cain Road, Bracknell, Berkshire, RG12 1HL, Regno Unito

Modelli per il Regno Unito

Caricatore wireless

<https://www.lg.com/global/support/cedoc/cedoc>



Con la presente, LG Electronics dichiara che il caricabatterie wireless del dispositivo radio è conforme ai requisiti normativi pertinenti. Il testo integrale della dichiarazione di conformità per il Regno Unito è disponibile al seguente indirizzo Internet: <http://www.lg.com/global/support/cedoc/cedoc> (Inserire il nome del modello: WC500HOC121)

Utilizzo previsto:

Caricabatterie wireless per veicolo

Indirizzo postale:

128, Yeoui-daero, Yeongdeungpo-gu, Seul, Corea

Banda di frequenza operativa:

111 kHz/potenza massima : 42 dBuA/m a 10 m

Potenza di uscita massima:

111 kHz/potenza massima : 42 dBuA/m a 10 m

Nome importatore:

Honda Motor Europe Ltd.

Indirizzo postale:

Cain Road, Bracknell, Berkshire, RG12 1HL, Regno Unito

Modelli per il Regno Unito

Sintonizzatore remoto

<http://www.ptc.panasonic.eu/>



Con la presente, Panasonic Corporation dichiara che il dispositivo radio tipo [*] è conforme alle Normative sulle apparecchiature radio 2017.

Il testo integrale della dichiarazione di conformità per il Regno Unito è disponibile al seguente indirizzo Internet:

<https://www.ptc.panasonic.eu/>

immettere la seguente parola chiave nella relativa casella di ricerca, quindi scaricare la versione più aggiornata della "DICHIARAZIONE di CONFORMITÀ" (DoC).

Parola chiave: Modello n.

Parola chiave: [CQ-TH2BE0AD]

È possibile vedere il "N. di riferimento" sull'etichetta dell'unità.

Utilizzo previsto:

UNITÀ RADIO (sintonizzatore autoradio)

Indirizzo postale:

4261 Ikonobe-cho, Tsuzuki-ku, Yokohama-shi, Kanagawa-ken, 224-8520, Giappone

Nome del costruttore:

Panasonic Corporation

Nome importatore:

Honda Motor Europe Ltd.

Indirizzo postale:

Cain Road, Bracknell, Berkshire, RG12 1HL, Regno Unito

Compressore



ContiMobilityKit
563#####

EC Machinery Directive 2006/42/EC
EMC Directive 2014/30/EU
Noise Emission Direktive 2000/14/EC
DIN EN ISO 12100:2011
DIN EN 55025:2009 / EN 50498:2010
ISO 7637-2:2011
EN ISO 3744:2010

Jürgen Buschmann *Bala-Murall Krishna*
Hannover, 06.03.2019 Hannover, 06.03.2019
Jürgen Buschmann Bala-Murall Krishna
Director BF Tire Systems Specialist Standards
and Solutions & Regulations

CE

* Continental Reifen Deutschland GmbH
Vahrenwalder Straße 9
30165 Hannover
GERMANY

Continental ContiMobilityKit
Compressor to pump
sealant into tyres

UK-DECLARATION OF CONFORMITY
in accordance with UK Government guidance

563#####

Manufacturer / Address: Continental Reifen Deutschland GmbH,
Vahrenwalder Straße 9, 30165 Hannover, GERMANY

Continental Reifen Deutschland GmbH hereby confirms
under its sole responsibility that the designated product,
when used as intended, is in conformity with the essential
requirements and other relevant requirements of following
relevant regulations of the United Kingdom.

- Supply of Machinery (Safety) Regulations 2008
- Electromagnetic Compatibility Regulations 2016
- Noise Emission in the Environment by Equipment
for Use Outdoors Regulations 2001

Applied designated standards in particular:
DIN EN ISO 12100:2011 EN 50498:2010 EN ISO 3744:2010

Development, production, quality assurance and marketing
are based on the standard IATF 16949.

UK CA

Jürgen Buschmann *Adrian Bahlmann*
Hannover, 13.07.2021 Hannover, 13.07.2021
Jürgen Buschmann Adrian Bahlmann
Director BF ContiKit and Regulatory Compliance
Accessories Specialist of Non-Tire Products

Informazioni

* Non disponibile su tutti i modelli

Compressore

BG ЕС декларация за съответствие Компресорна помпа с уплътнител за гуми Модел: Серийен номер:	Декларираме под собствена отговорност, че изброените продукти са в съответствие с всички приложими разпоредби на директивите и регламентите, изброени по-долу, както и със следните стандарти. Технически файл на: *	IT Dichiarazione di conformità UE Compressore per l'iniezione di sigillante per pneumatici Modello: N. di serie:	Dichiariamo sotto la nostra sola responsabilità che i prodotti indicati sono conformi a tutte le disposizioni applicabili delle direttive e dei regolamenti sotto riportati, nonché agli standard seguenti. Scheda tecnica presso: *
CNR EU-Deklaracija o usaglašenosti Kompressor za pumpanje zaprtivača za gume. Model: Serijski broj:	Izjavljujemo na našu isključivu odgovornost da su navedeni proizvodi u skladu sa svim relevantnim odredbama dole navedenih direktiva i propisa i u skladu sa sledećim standardima. Техничка документација: *	LT ES atitikmys deklaracija Padangoms skirtas kompresorius su sandariklio pompa Modelis: Serijos numeris:	Prisilindami visą atsakomybę patvirtiname, kad nurodyti produktai atitinka visus galiojančias toliau pateiktų direktyvų ir reglamentų nuostatas bei nurodytų standartų reikalavimus. Techninis failas iš: *
CS EU prohlášení o shodě Kompressor čerpadla těsniva pro pneumatiky Model: Výrobní číslo:	Na vlastní odpovědnost prohlašujeme, že uvedený výrobek vyhovují všem platným ustanovením směrnice a nařízení, která jsou uvedena níže, a jsou v souladu s následujícími normami. Technická dokumentace v: *	LV EK atbilstības deklarācija Riepu hermetizēšanas un piesūknēšanas ierīce Modelis: Sērijas numurs:	Mēs, uzņemoties pilnu atbildību, paziņojam, ka šie produkti atbilst visiem tālāk norādītajiem standartiem un direktīvu un noteikumu piemērojamojam prasībām. Техничка документација: *
DA EU-erklæring om overensstemmelse Tætningspumpekompessor til dæk Model: Serienummer:	Vi erklærer under eget ansvar, at de angivne produkter overholder alle gældende bestemmelser i de nedenfor anførte direktiver og forskrifter og er i overensstemmelse med følgende standarder. Технички фил па: *	MT Dikjarazzjoni tal-Konformità tal-UE Kompessor tal-pompa bis-sigilliant għat-tajers Mudell: Numru tas-serje:	Taht ir-responsabbiltà assoluta tagħna aħna niddikjaraw li l-prodotti msemmija huma konformi mad-dispożizzjonijiet kollha applikabbli tad-direttivi u r-regolamenti elenkati hawn isfel u huma konformi mal-istandards li ġejjin. File tekniku f: *
DE EU-Konformitätserklärung Kompressor zum Pumpen von Dichtmittel für Reifen Modell: Seriennummer:	Wir erklären in alleiniger Verantwortung, dass die genannten Produkte allen einschlägigen Bestimmungen der nachfolgend aufgeführten Richtlinien und Verordnungen entsprechen und mit folgenden Normen übereinstimmen. Техническа документация bei: *	NL EU-verklaring van overeenstemming Pompcompressor voor het sealen van banden Model: Serienummer:	Hiermee verklaren wij onder onze uitsluitende verantwoordelijkheid, dat de vermelde producten voldoen aan alle van toepassing zijnde bepalingen van de hieronder vermelde richtlijnen en verordeningen en in overeenstemming zijn met de volgende normen. Техничис доссиер биј: *
EL Δήλωση συμμόρφωσης ΕΕ Κομπρεσέρ σφραγιστικού ελαστικών Μοντέλο: Σειριακός αριθμός:	Δηλώνουμε με αποκλειστική μας ευθύνη ότι τα αναφερόμενα προϊόντα συμμορφώνονται προς το σύνολο των εφαρμοστέων διατάξεων των οδηγιών και κανονισμών που παρατίθενται παρακάτω και πληρούν τα ακόλουθα πρότυπα. Τεχνικός φάκελος: *	NO EU-samsvarserklæring Forseglingpumpe-kompessor for dekk Modell: Serienummer:	Vi erklærer under eneansvar at de oppgitte produktene samsvarer med alle gjeldende bestemmelser i direktivene og forordningene oppført nedenfor, og er i samsvar med følgende standarder. Технички фил па: *
EN EU Declaration of Conformity Compressor to pump sealant into tyres Model: Serial number:	We declare under our sole responsibility that the stated products comply with all applicable provisions of the directives and regulations listed below and are in conformity with the following standards. Technical file at: *	PL Deklaracja zgodności UE Kompressor do pompowania uszczelniacza opon Model: Numer seryjny:	Deklarujemy z pełną odpowiedzialnością, że przedmiotowe produkty są zgodne z wszelkimi wymienionymi poniżej obowiązującymi przepisami dyrektyw i rozporządzeń oraz że spełniają poniższe normy. Dokumentacja techniczna: *
ES Declaración UE de conformidad Compressor para bombeo de agente obturador para neumáticos Modelo: Número de serie:	Declaramos, bajo nuestra exclusiva responsabilidad, que los productos nombrados cumplen con todas las disposiciones correspondientes de las directivas y los reglamentos mencionados a continuación y están en conformidad con las siguientes normas. Documentación técnica en: *	PT Declaração de conformidade UE Compressor da bomba de vedante para pneus Modelo: Número de série:	Declaramos sob a nossa exclusiva responsabilidade que os produtos mencionados respeitam todas as disposições aplicáveis das diretivas e regulamentos listados abaixo e que estão em conformidade com as seguintes normas. Ficha técnica em: *

Compressore

<p>ET ELI vastavusdeklaratsioon</p> <p>Rehvikompressor hermeetiku pump Model: Seerianumber:</p>	<p>Kinnitame oma ainuvastutusel, et nimetatud tooted vastavad kõigi allpool nimetatud direktiivide ja määruste asjakohastele sätetele ning on kooskõlas alljärgnevatel standarditega: Tehnilise kausta leiate aadressilt: *</p>	<p>RO Declarație de conformitate UE</p> <p>Compresor cu pompă de material de etanșare pentru anvelope Model: Număr de serie:</p>	<p>Declarăm pe propria noastră răspundere că produsele menționate sunt în conformitate cu prevederile în vigoare ale directivei și reglementărilor enumerate mai jos și sunt în conformitate cu următoarele standarde. Dosarul tehnic la: *</p>
<p>FI EU-vaatimustenmukaisuus-vakuutus</p> <p>Kompressorit tiivistetään pumpaamiseksi renkaaseen Malli: Sarjanumero:</p>	<p>Vakuutamme yksinomisella vastuullamme, että mainitut tuotteet noudattavat kaikkien alla lueteltujen direktiivien ja asetusten sovellettavia säännöksiä ja ovat seuraavien standardien mukaisia. Tekninen asiakirja: *</p>	<p>SK Vyhľadzenie o zhode EÜ</p> <p>Kompresor čerpadla tesniaceho prostriedku pre pneumatiky Model: Sériové číslo:</p>	<p>Vyhlasujeme na našu vylučnú zodpovednosť, že uvedené produkty spĺňajú všetky príslušné ustanovenia nižšie uvedených smerníc a predpisov a že sú v súlade s nasledujúcimi normami. Technický súbor na: *</p>
<p>FR Déclaration de conformité UE</p> <p>Compresseur de gonflage avec injection de produit d'étanchéité pour pneus Modèle: Numéro de série:</p>	<p>Nous déclarons, sous notre entière responsabilité, que les produits indiqués sont conformes à toutes les dispositions applicables des directives et des règlements énumérés ci-dessous et qu'ils sont en conformité avec les normes suivantes. Fichier technique à: *</p>	<p>SL Izjava EU o skladnosti</p> <p>Kompresor črpalke za tesnilno sredstvo za pnevmatike Model: Serijska številka:</p>	<p>Z izključno odgovornostjo izjavljamo, da so navedeni izdelki skladni z vsemi veljavnimi določbami spodaj navedenih direktiv in predpisov ter so v skladu z naslednjimi standardi. Tehnična dokumentacija: *</p>
<p>GA Dearbhú Comhréireachta AE</p> <p>Comhbhrúiteoir teannaire séaltáin do bhoinn Múnla: Sraithuimhir:</p>	<p>Dearbhalmaim faoinár bhfreagracht agus faoinár bhfreagracht féin amháin go comhíonann na táirgí a leagtar síos gach foráil is infheidhme de na treoracha agus de na rialacháin a liostaítear thíos agus go bhfuil siad i gcomhréir leis na caighdeáin a leanas. Comhad teicniúil ag: *</p>	<p>SR EU-Deklaracija o usaglašenosti</p> <p>Kompresor za pumpanje zaptivača za gume. Model: Serijski broj:</p>	<p>Izjavljujemo na našu isključivu odgovornost da su navedeni proizvodi u skladu sa svim relevantnim odredbama doloženih direktiva i propisa i u skladu sa sledećim standardima. Tehnička dokumentacija: *</p>
<p>HR EU izjava o usklađenosti</p> <p>Kompresor brtvene pumpe za gume Model: Serijski broj:</p>	<p>Izjavljujemo pod isključivom odgovornošću da navedeni proizvodi udovoljavaju svim primjenjivim odredbama dolje navedenih direktiva i propisa te su usklađeni sa sledećim standardima. Tehnička datoteka: *</p>	<p>SV EU-försäkran om överensstämmelse</p> <p>Tättningsmedelpump för däck Modell: Serienummer:</p>	<p>Vi försäkrar på eget ansvar att de angivna produkterna överensstämmer med alla gällande bestämmelser i de direktiv och föreskrifter som anges nedan och att de överensstämmer med följande standarder. Teknisk dokumentation finns på: *</p>
<p>HU EU-megfelelőségi nyilatkozat</p> <p>Tömítőanyag-kompresszor gumibroncsokhoz Modell: Sorozatszám:</p>	<p>Kizárólagos felelősségünk tudatában kijelentjük, hogy a megnevezett termék megfelelnek az alább felsorolt irányelvek és szabályozások vonatkozó rendelkezésének, valamint megfelelnek a következő normáknak. Műszaki dokumentáció helye: *</p>	<p>TR AB Uygunluk Beyanı</p> <p>Lastikler için dolgu malzemesi pompa kompresörü Model: Seri numarasi:</p>	<p>Tek sorumlusu biz olarak, belirlilen ürünlerin aşağıdaki direktif ve yönetelerin uygulanabilir tüm hükümleriyile uyumlu olduğunu ve aşağıdaki standartlarla uygunluk taşıdığını beyan ederiz. Teknik dosya konumu: *</p>
<p>IS ESB Samræmisýfirlýsing</p> <p>Innsigilsdæluþettir fyrir dekk Gerð: Raðnúmer:</p>	<p>Við lýsum því yfir á eigin ábyrgð að framangreindar vörur séu í samræmi við öll viðeigandi ákvæði tilskipana og reglugerða sem hér eru lýst og eru í samræmi við eftirfarandi staðla. Tækniskrá geymd hjá: *</p>	<p>UK EU-Декларация відповідності</p> <p>Компресор для накачування шинного герметика Модель: Серійний номер:</p>	<p>Ми заявляємо під нашу виключну відповідальність, що згадані продукти відповідають усім відповідним положенням інструкцій та правил, перелічених нижче, і відповідають наступним стандартам. Технічна документація: *</p>

Informazioni

Licenza Open Source quadro strumenti

Il software incorporato in questo prodotto include il software Open Source. Fare riferimento al seguente sito Web per dettagli sul software Open source.

https://www.nippon-seiki.co.jp/business_ic_meter/

Licenza open source di TCU

Informazioni sul software Free/Open Source

Questo prodotto contiene il software Free/Open Source (FOSS).

Per informazioni sulla licenza e/o sul codice sorgente di FOSS andare al seguente URL.

<https://www.denso.com/global/en/opensource/tculhonda/>

A

ABS (Sistema antibloccaggio freni).....	598
Accessori e modifiche	728
Adaptive driving beam	240
Spia	128
Additivi, olio motore	687
Aggiornamenti del sistema	317
Aggiunta	
Liquido di raffreddamento	691
Olio motore	690
Airbag	62
Airbag anteriori (SRS).....	64
Airbag centrale	74
Airbag ginocchia.....	70
Airbag laterali	76
Airbag laterali a tendina.....	79
Dopo una collisione	64
Manutenzione dell'airbag	83
Registratore di dati di evento	1
Sensori	62
Spia	81, 125
Airbag anteriori (SRS)	64
Airbag ginocchia	70
Airbag laterali	76
Airbag laterali a tendina	79
Airbag SRS (Airbag)	64
Allarme velocità	174
Altri oggetti di uso generale dell'abitacolo ...	278
Alzacristalli elettrici	223
Ancoraggi inferiori	101
Ancoraggio superiore.....	56
Android Auto	350

Antibloccaggio senza chiavi	202
Apertura/chiusura	
Alzacristalli elettrici	223
Cofano	685
Portellone	206
Tettuccio panoramico	226
Apple CarPlay	343
Arresto	601
Assistenza manovrabilità agile	468
Astina di livello (olio motore)	689
Attivazione/disattivazione dell'airbag passeggero anteriore	
Spia	82, 125
Audio Bluetooth®	338
Audio con display	294
Autonomia	170
Avanzamento lento	433
Avviamento con batteria ausiliaria	749
Avviso di vettura in arrivo frontalmente	504
Avviso Potenza frenante ridotta	754
Avviso Pressione olio motore bassa	753
Azzeramento del contachilometri parziale	170

B

Bagaglio (limite di carico).....	419
Bassa carica della batteria	753
Batteria	
Alta tensione	667
Carica	655
Lista di controllo per la sicurezza	655
Se la batteria da 12 volt è scarica	749
Spia carica batteria da 12 Volt.....	123, 753

Batteria 12 Volt	710
Manutenzione (controllo della batteria da 12 Volt).....	710
Manutenzione (sostituzione)	713
Batteria ad alta tensione	667
Carica	655
Batteria da 12 Volt	
Spia carica batteria	123, 753
Batteria scarica	749
Benzina	34, 652
Consumo di carburante attuale	170
Indicatore.....	159
Informazioni.....	652
Rifornimento	652
Risparmio di carburante ed emissioni di CO ₂	668
Spia riserva carburante	125
Bloccaggio/Sbloccaggio	193
Chiavi	193
Bloccaggio/sbloccaggio	
Blocchi portiere di sicurezza per bambini	205
Dall'esterno.....	196
Dall'interno	203
Uso della chiave	201
Bloccaggio/sbloccaggio delle portiere dall'esterno	196
Blocchi portiere di sicurezza per bambini	205
Bracciolo	264

C

Cambio	
Liquido.....	695
Numero	779

Cambio marcia (trasmissione)	434	Montaggio di un seggiolino di sicurezza per bambini con la cintura di sicurezza a tre punti di ancoraggio	106	Descrizione del contenuto della Dichiarazione di conformità	809
Candele	776	Promemoria	51	Display della temperatura esterna	161
Carburante	34, 652	Regolazione dell'ancoraggio superiore	56	Dispositivi con emissione di onde radio	780
Autonomia	170	Spia	51, 52, 124	Donne in stato di gravidanza	59
Consigliato	652	CMBS (sistema di frenata riduzione impatto)	484		
Consumo di carburante attuale	170	Comandi	191	E	
Consumo medio di carburante	170	Comandi audio a distanza	298	Etichetta di certificazione	779
Indicatore	159	Configurazione display	316	Etichette di avvertenza	114
Rifornimento	652	Connessione Wi-Fi	341	Etichette di sicurezza	114
Risparmio di carburante ed emissioni di CO ₂	668	Consigli per la guida di uno Sport Utility Vehicle	431		
Spia riserva carburante	125	Consumo di carburante attuale	170	F	
Carburante specificato	652, 776	Contachilometri	161	Fari	232
Carica		Contachilometri parziale	170	Adaptive driving beam	240
Batteria ad alta tensione	667	Controllo della stabilità del veicolo (VSA)	466	Funzionamento	232
Caricabatterie CA	656	Pulsante di disattivazione	467	Puntamento	698
Mancato sgancio del connettore di carica	770	Spia di disattivazione	126	Regolazione della luminosità	232
Timer	662	Spia di sistema	126	Filtro	
Caricatore wireless	279	Controllo freni bassa velocità	498	Antipolvere e antipolline	719
Cassetto portaoggetti	268	Controllo velocità di crociera adattativo (ACC) con adattamento velocità ad andatura lenta	525	Filtro antipolvere e antipolline	719
Chiamata di emergenza (eCall)	409	Spia (ambra)	132	Finestrini (apertura e chiusura)	223
Chiamata di emergenza automatica	409	Spia (bianco/verde)	133	Fluidi	
Chiamata di emergenza manuale	411	Cuscini di rialzo (per bambini)	111	Freni	696
Chiavi	193			Flusso di potenza	359
Antibloccaggio	202	D		Foratura (pneumatico)	732
La portiera posteriore non si apre	205	DAB	328	Freno a pedale	594
Targhetta numero	194	Decelerazione	124	Freno di stazionamento	591
Telecomando	200			Spia freno di stazionamento e impianto frenante (ambra)	122
Tipi e funzioni	193			Spia freno di stazionamento e impianto frenante (rossa)	120, 121
Cinture (sedile)	49				
Cinture di sicurezza	49, 179				
Allacciamento	54				
Controllo	60				
Donne in stato di gravidanza	59				

L

LaneWatch	475
Lavacrystalli	243
Interruttore	243
Rabbocco/rifornimento liquidi	697
Levetta di decelerazione	440
Levetta di selezione marce	
Spia	124
Licenza open source di TCU	812
Licenze Open Source	402, 812
Limitatore di velocità intelligente	460
Spia	133
Limitatore di velocità regolabile	454
Spia	133
Limitatore di velocità, intelligente	460
Limitatore di velocità, regolabile	454
Limiti di carico	419
Linee guida per guida fuori strada	426
Liquidi	
Impianto di raffreddamento	691
Lavacrystalli	697
Liquido di raffreddamento (motore)	
Surriscaldamento	751
Liquido di raffreddamento motore	
Surriscaldamento	751
Luci	232, 698
Adaptive driving beam	240
Fendinebbia	236
Fendinebbia anteriori	236
Interne	265
Interruttori luci	232
Luci adattive di svolta	238
Luci bagagliaio	267
Luci per marcia diurna	237
Sostituzione lampadine	698
Spia abbaglianti	128
Spia luci accese	128
Luci interne	265
Luci per marcia diurna	237
Lunotto termico	246
M	
Mantenimento automatico del freno	595
Spia	122, 595
Manuale utente di bordo	300
Apertura del manuale utente	300
Manutenzione	179, 669
Batteria 12 Volt	710
Climatizzazione	718
Fluido freni	696
Impianto di raffreddamento	691
Liquido del cambio	695
Olio	689
Pneumatici	705
Precauzioni	670
Pulizia	721
Radiatore	693
Sicurezza	671
Sistema promemoria manutenzione	674
Sostituzione delle lampadine delle luci	698
Sotto il cofano motore	684
Telecomando	716
Manutenzione degli esterni (pulizia)	724
Menu PHEV	354
Messaggi di allerta	183
Messaggio di allerta e di informazione	140
Messaggio di sicurezza	0
Modalità corrente per il sistema ACC con adattamento velocità ad andatura lenta, il sistema LKAS e il sistema Traffic Jam Assist	162
Modifiche (e accessori)	728
Monitor flusso potenza	168
Monitor per vettura in arrivo	
lateralmente	608
Monitoraggio attenzione conducente	175
Monossido di carbonio	113
Motore	
Cicalino interruttore	230, 231
Numero	779
Olio	687
Se la batteria da 12 volt è scarica	749
MP3/WMA/AAC	334
N	
Navigazione	173
Normative	780
Numeri (identificazione)	779
Numeri di identificazione	779
Identificazione veicolo	779
Motore a combustione, motore elettrico e trasmissione	779
Numeri di identificazione veicolo	779

O

Oggetti di stoccaggio	268
Oggetti di uso generale dell'abitacolo	265
Olio (motore)	687
Aggiunta	690
Controllo	689
Olio motore raccomandato	687
Spia Pressione olio motore bassa	753
Viscosità	687
Olio motore	687
Aggiunta	690
Avviso Pressione olio motore bassa	753
Controllo	689
Olio motore raccomandato	687
Ora (impostazione)	192
Orologio	163, 192

P

Parabrezza	243
Liquido lavacristalli	697
Pulizia	721, 726
Sbrinamento/disappannamento	246, 287
Spazzole tergicristalli	701
Tergi e lavacristalli	243
Personalizzazione del display	164, 182
Peso massimo consentito	419
Pneumatici	705
Catene per pneumatici	709
Controllo	705
Controllo e manutenzione	705
Indicatori di usura	706

Invernali	709
Pressione aria	777
Rotazione	708
Pneumatici invernali	709
Catene per pneumatici	709
Pneumatici usurati	705
Pneumatico forato	732
Poggiatesta	261
Portabevande	270
Portaocchiali	273
Porte USB	297
Portellone	206
Portiere	193
Bloccaggio/sbloccaggio delle portiere dall'esterno	196
Bloccaggio/sbloccaggio delle portiere dall'interno	203
Chiavi	193
Sistema antibloccaggio	202
Potenza del segnale del telecomando bassa	195
Precauzioni per la guida	431
Pioggia	432
Prese di alimentazione accessori	278
Pressione aria	777
Promemoria sedili posteriori	259
Protezione antifurto del sistema audio	293
Pulizia degli esterni	724
Pulizia degli interni	721
Pulsante del cambio Funzionamento	436
Pulsante di annullamento SOS	411
Pulsante di cambio marcia	434

Pulsante luci di emergenza	6, 7
Pulsante POWER	230
Pulsante SOS	411
Pulsante specchietti retrovisori riscaldati	246
Punti di ancoraggio	272
Punti di sollevamento	744

Q

Quadro strumenti	117
------------------------	-----

R

Rabbocco Lavacristalli	697
Radiatore	693
Radio (AM/FM)	323
Radio AM/FM	323
Radio Data System (RDS)	326
Radio FM/AM	323
RDS (Radio Data System)	326
Regolazione Audio	315
Bracciolo	264
Poggiatesta	261
Sedili anteriori	254
Specchietti	250
Volante	249
Regolazione della distribuzione del fascio dei fari	478
Regolazione della luminosità Fari	232

Ricarica			
Spia di ricarica (lato del veicolo)	661		
Ricerca guasti	731		
Fusibile bruciato	760, 762		
Il pedale del freno vibra	39		
La portiera posteriore non si apre	39, 205		
Lo sportello di ricarica non si apre	769		
Rumorosità durante la frenata	40, 41		
Spie	118		
Surriscaldamento	751		
Traino di emergenza	767		
Viene emesso un segnale acustico all'apertura della portiera	39		
Riduzione d'impatto cambio di corsia	518		
Riduzione del rischio di allontanamento dalla corsia	510		
Attivazione e disattivazione	513		
Spia	135		
Rifornimento	652		
Benzina	652, 776		
Indicatore livello carburante	159		
Spia riserva carburante	125		
Rifornimento consigliato	414		
Riparazione temporanea di uno pneumatico forato	732		
Ripiegamento dei sedili posteriori	258		
Ripristino di tutte le impostazioni predefinite	379		
Riproduzione audio Bluetooth®	338		
Riscaldatori (sedile posteriore)	284		
Riscaldatori (sedili anteriori)	283		
Riscaldatori dei sedili	283		
Riscaldatori dei sedili posteriori	284		
Riscaldatori sedili anteriori	283		
Rischi dei gas di scarico (monossido di carbonio)	113		
Risoluzione dei problemi			
Il connettore di carica non si sgancia	770		
Il sistema di alimentazione non si avvia	745		
Risparmio di carburante ed emissioni di CO₂	668		
Risparmio di carburante medio	170		
S			
Sbloccaggio delle portiere	196		
Sbloccaggio delle portiere anteriori dall'interno	25		
Sbrinamento del parabrezza e dei finestrini	287		
Scelta del seggiolino di sicurezza per bambini	91		
Scheda delle specifiche del lubrificante	777		
Schermata Audio/Informazioni	304		
Se il portellone non si apre	771		
Se la batteria da 12 volt è scarica	749		
Se non è possibile aprire lo sportello di ricarica	769		
Se non è possibile sganciare il connettore di carica	770		
Sedili	253		
Regolazione	253		
Riscaldatori sedili	283		
Sedili anteriori	253		
Sedili posteriori	257		
Spia promemoria cintura di sicurezza	124		
Supporto lombare sedile conducente	255		
Ventilazione sedili	283		
Sedili anteriori	253		
Regolazione	254		
Sedili posteriori	257		
Seggiolini di sicurezza per bambini	85		
Seggiolino di sicurezza per bambini			
Bambini più grandi	110		
Cuscino di rialzo	111		
Montaggio di un seggiolino di sicurezza per bambini con la cintura di sicurezza a tre punti di ancoraggio	106		
Scelta del seggiolino di sicurezza per bambini	91		
Seggiolino di sicurezza per bambini piccoli	90		
Seggiolino di sicurezza per bambini rivolto all'indietro	88		
Seggiolino di sicurezza per neonati	88		
Uso della cinghia di ancoraggio	108		
Segnale di arresto di emergenza	600		
Sensore di inclinazione	221		
Sensore di temperatura	161, 290		
Sensori ultrasuoni	220		
Sfondo	313		
Sicurezza dei bambini	85		
Sistema antibloccaggio	202		
Sistema antibloccaggio freni (ABS)	598		
Spia	125		
Sistema antifurto	217		
Sensore di inclinazione	221		
Sensori ultrasuoni	220		
Spia allarme sistema antifurto	129		
Spia sistema immobilizzatore	129		

Superbloccaggio	222	MP3 /WMA/AAC	334	Sistema di mantenimento corsia (LKAS)	551
Sistema audio	292	porte USB	297	Spia (ambra).....	134
Aggiornamenti del sistema	317	Protezione antifurto	293	Spia (bianco/verde).....	134
Aggiornamento	317	Radio AM/FM.....	323	Sistema di memorizzazione posizione	
Aggiornamento con dispositivo USB	321	Radio Data System (RDS).....	326	di guida	247
Aggiornamento via wireless	320	Regolazione del suono	315	Sistema di raffreddamento.....	691
Android Auto	350	Riattivazione	293	Rabbocco del radiatore	693
Apple CarPlay.....	343	Schermata Audio/Informazioni	304	Sistema di riconoscimento della segnaletica	
Area di stato	310	Selezione di una sorgente audio.....	310	stradale	162, 578
Audio <i>Bluetooth</i> [®]	338	Unità flash USB	334, 399	Sistema di sicurezza supplementare (SRS)	64
Avvio	294	Sistema avviso perdita di pressione	469	Spia	125
Codice di sicurezza	293	Spia	127, 758	Sistema EPS (servosterzo elettrico).....	756
Comandi audio a distanza	298	Taratura.....	469	Spia	126
Configurazione display	316	Sistema di alimentazione		Sistema Hill Descent Control (Sistema di	
Configurazione sfondo	313	Non si avvia	745	controllo discesa)	
Connessione Wi-Fi.....	341	Sistema di ammortizzazione adattivo	451	Spia	131
DAB.....	328	Sistema di assistenza alle partenze in		Sistema immobilizzatore.....	217
FLAC/PCM/WAVE/MP4/AVI/MKV/		salita.....	430	Spia	129
ASF/WMV	334	Sistema di assistenza attiva al cambio		Sistema Informazioni angolo cieco (BSI).....	471
Flusso di potenza	359	di corsia.....	134, 572	Sistema promemoria manutenzione.....	674
Funzionamento base.....	295	Sistema di avviso acustico veicolo	444	Sistema sensori di parcheggio	603
Funzionamento dei comandi vocali	301	Sistema di climatizzazione	285	Sistema servosterzo elettrico (EPS)	
Funzione di collegamento app	305	Filtro antipolvere e antipolline	719	Spia	126, 756
Funzioni del sistema audio	295	Modalità ricircolo/aria esterna	286	Sistema telefonico vivavoce.....	380
Impostazione orologio	312	Modifica della modalità.....	285	Chiamata	394
Impostazioni degli aggiornamenti del		Sbrinamento del parabrezza e dei finestrini	287	Configurazione del telefono.....	387
sistema	318	Sensori.....	290	Contatti preferiti	392
Informazioni generali	399	Utilizzo del sistema di controllo climatizzatore		Display dello stato dell'HFT	382
iPod.....	331	automatico	285	Importazione automatica della rubrica telefonica e	
Limitazioni per il funzionamento manuale....	311	Sistema di disattivazione dell'airbag passeggero		delle chiamate recenti	390
Manuale utente di bordo.....	300	anteriore.....	67	Limitazioni per il funzionamento manuale	383
Menu PHEV	354	Sistema di frenata riduzione impatto		Menu HFT	384
Messaggi di errore.....	398	(CMBS).....	484	Opzioni durante una chiamata	397

Pulsanti HFT	380	Specchietti esterni	251	Allarme sistema antifurto	129
Ricezione di una chiamata	396	Specchietti retrovisori	251	Attivazione/disattivazione airbag passeggero anteriore	82, 125
Schermata delle impostazioni del telefono	386	Specchietto idrofilico	727	Controllo della stabilità del veicolo (VSA) OFF	126, 467
Suoneria	391	Specchietto retrovisore	250	Controllo velocità di crociera adattativo (ACC) con adattamento velocità ad andatura lenta	133, 545
Trasferimento automatico	391	Specchietto retrovisore interno	250	Controllo velocità di crociera adattativo (ACC) con adattamento velocità ad andatura lenta (ambra)	132
Sostituzione		Specifiche	776	Controllo velocità di crociera adattativo (ACC) con adattamento velocità ad andatura lenta (bianco/verde)	133
Batteria 12 Volt	713	Specifiche lampadina	776	Disattivazione automatica assistenza sterzo del sistema di riduzione del rischio di allontanamento dalla corsia	135
batteria del telecomando	716	Spia accesa/lampeggiante	753	EV	124
Fusibili	760, 762	Spia carica batteria da 12 V	123, 753	Freno di stationamento e impianto frenante (ambra)	122, 757
Gomma spazzola tergicristallo anteriore	701	Spia del sistema di alimentazione	124	Freno di stationamento e impianto frenante (rosse)	120, 121, 755, 757
Gomma spazzola tergicristallo posteriore	703	Spia eCall	409	Hill Descent Control (Sistema di controllo discesa) (bianca/verde)	131
Lampadine	698	Spia EV	124	Impianto di ricarica batteria da 12 Volt	123, 753
Sostituzione delle lampadine	698	Spia freno di stationamento e impianto frenante	755	Indicatori di direzione e luci di emergenza	128
Indicatori di direzione anteriori, luci di posizione/ luci per marcia diurna	698	Spia freno di stationamento e impianto frenante (ambra)	757	Levetta di decelerazione	124
Indicatori di direzione laterali/luci indicatore di emergenza	698	Spia freno di stationamento e impianto frenante (rossa)	757	Limitatore di velocità intelligente (bianco/verde)	133
Luce targa posteriore	699	Spia guasti	123, 754	Limitatore di velocità regolabile	133
Luci di posizione posteriori, retronebbia e luci di retromarcia	699	Spia messaggio di sistema	132	Luci accese	128
Luci di stop, luci di posizione posteriori, luci di ingombro lato posteriore e indicatori di direzione posteriori	698	Spia modalità ECON	130	Mantenimento automatico del freno	122, 596
Luci di svolta adattive	698	Spia modalità NEVE	130		
Luci specchietto di cortesia	700	Spia modalità NORMALE	130		
Terza luce stop	699	Spia modalità RIMORCHIO	130		
Sostituzione lampadine		Spia modalità SPORT	130		
Fari	698	Spia Ready	124		
Specchietti	250	Spia retronebbia	128		
Portiera	251	Spia riserva carburante	125		
Regolazione	250	Spia sistema avviso perdita di pressione/bassa pressione degli pneumatici	127, 758		
Retrovisore interno	250	Spie	118		
Specchietti di cortesia	11	Abbaglianti	128		
		Adaptive driving beam	128		

Messaggio di sistema.....	132
Modalità AUTO.....	131
Modalità CARICA.....	131
Modalità ECON.....	130
Modalità EV.....	131
Modalità NEVE.....	130
Modalità NORMALE.....	130
Modalità RIMORCHIO.....	130
Modalità RISPARE.....	131
Modalità SPORT.....	130
Posizione del cambio.....	123
Promemoria cintura di sicurezza.....	51, 124
Ready.....	124
Retronebbia.....	128
Riduzione del rischio di allontanamento dalla corsia (ambra).....	135
Riduzione del rischio di allontanamento dalla corsia (grigio).....	135
Riserva carburante.....	125
Sensore di parcheggio.....	132, 606
Sistema antibloccaggio freni (ABS).....	125
Sistema avviso perdita di pressione/bassa pressione degli pneumatici.....	127, 758
Sistema del servosterzo elettrico (EPS).....	126, 756
Sistema di alimentazione.....	124
Sistema di assistenza attiva al cambio di corsia (ambra).....	134
Sistema di assistenza attiva al cambio di corsia (bianco/verde).....	134
Sistema di controllo della stabilità del veicolo (VSA).....	126
Sistema di frenata riduzione impatto (CMBS) (ambra).....	135

Sistema di frenata riduzione impatto (CMBS) (grigio).....	135
Sistema di mantenimento corsia (LKAS) (ambra).....	134
Sistema di mantenimento corsia (LKAS) (bianco/verde).....	134
Sistema di mantenimento del freno automatico.....	122, 595
Sistema di sicurezza supplementare.....	81, 125
Sistema di trasmissione.....	123, 758
Sistema immobilizzatore.....	129
Spia guasti.....	123, 754
Supporto di sicurezza (ambra).....	136
Supporto di sicurezza (verde/grigio).....	139
Sportello bocchettone di rifornimento carburante.....	34, 653, 768
Superbloccaggio.....	222
Supporto di sicurezza.....	179
Spia (ambra).....	136, 137
Spia (verde/grigio).....	139
Supporto lombare.....	255
Supporto lombare sedile conducente.....	255
Surriscaldamento.....	751

T

Tachimetro.....	159
Tappetini pianale.....	722
Tappo del serbatoio carburante.....	34, 653
Targhetta numero chiave.....	194
Telecamera anteriore con sensori.....	587
Telecamera multipla.....	613
Telecomando.....	200

Temperatura

Display della temperatura esterna.....	161
Tempo trascorso.....	173
Tergi e lavacrystalli.....	243
Anteriore.....	243
Controllo e sostituzione delle spazzole tergicristalli.....	701
Intermittenza automatica dei tergicristalli.....	244
posteriore.....	245
Tettuccio panoramico.....	226
Timer.....	662
Traffic Jam Assist.....	563
Traino del veicolo.....	767
Emergenza.....	767
Traino di emergenza.....	767
Traino di un rimorchio.....	420
Dispositivi e accessori.....	421
Limiti di carico.....	420
Trasmissione.....	433, 434
Avanzamento lento.....	433
Azionamento del pulsante di cambio marcia.....	436
Kickdown.....	433
Spia.....	123
Spia posizione del cambio.....	436
Trasporto di bagagli.....	417, 419
TRK (Temporary Repair Kit, kit antiforatura).....	732
U	
Unità di misura velocità/distanza.....	181
Unità flash USB.....	334, 399

V

Vano console centrale.....	269
Vano portaoggetti sotto il pianale	274
Velocità media.....	173
Ventilazione (sedile).....	283
Ventilazione dei sedili.....	283
Vetro (manutenzione).....	721, 726
Viscosità (olio).....	687, 777
Volante.....	249
Regolazione	249
Volante riscaldato	282
VSA (Controllo della stabilità del veicolo).....	466

W

Watt	776
WMA	334

