







Procedendo nella lettura di questo manuale, saranno disponibili informazioni precedute dal simbolo **AVVISO**. Tali informazioni consentono di evitare danni al veicolo, alle proprietà o all'ambiente.

I simboli    presenti sulle etichette apposte sul veicolo consigliano la lettura del manuale utente per un funzionamento corretto e sicuro dell'unità.

  è codificato a colori per indicare "pericolo" (rosso), "avvertenza" (arancione), o "attenzione" (ambra).

 **Etichette di sicurezza** P. 95

Brevi cenni sulla sicurezza

La sicurezza del conducente e dei passeggeri, nonché di tutti gli utenti della strada, è molto importante. E guidare questo veicolo osservando le norme di sicurezza è una grave responsabilità.

Procedure operative e altre informazioni in materia di sicurezza vengono fornite sulle etichette e in questo manuale allo scopo di assistere il conducente. Tali informazioni segnalano i rischi potenziali per la sicurezza del proprietario e dei passeggeri.

Tuttavia, non è possibile segnalare tutti i potenziali pericoli associati alla guida e alla manutenzione del veicolo, pertanto, è indispensabile esercitare sempre il massimo buon senso.

Le informazioni sulla sicurezza vengono messe a disposizione in diverse forme, tra cui:

- **Etichette di sicurezza** - sul veicolo.
- **Messaggi di sicurezza** - preceduti da un simbolo di avvertenza di sicurezza  e da una delle tre segnalazioni: **PERICOLO**, **ATTENZIONE** oppure **AVVERTENZA**.

Le segnalazioni indicano quanto segue:

 **PERICOLO**

La mancata osservanza di queste istruzioni causa GRAVI LESIONI o MORTE.

 **ATTENZIONE**

La mancata osservanza di queste istruzioni può causare GRAVI LESIONI o MORTE.

  **ATTENZIONE**

La mancata osservanza di queste istruzioni può causare GRAVI LESIONI o MORTE.

 **AVVERTENZA**

La mancata osservanza di queste istruzioni può causare il RISCHIO DI LESIONI.

- **Titoli su argomenti di sicurezza** - ad esempio Precauzioni importanti per la sicurezza.
- **Sezione sulla sicurezza** - ad esempio Guida sicura.
- **Istruzioni** - relative all'uso corretto e sicuro del veicolo.

Questo manuale contiene importanti informazioni sulla sicurezza. Si prega di leggerle attentamente.

Registratori di dati di evento

Il veicolo è dotato di numerosi dispositivi comunemente denominati Registratori di dati di evento. Questi dispositivi registrano diversi tipi di dati del veicolo in tempo reale quali l'attivazione dell'airbag SRS e guasti nei componenti del sistema SRS.

Questi dati appartengono al proprietario del veicolo e l'accesso ad essi potrebbe essere impedito a terzi che non siano autorizzati legalmente o dal proprietario stesso.

Tuttavia, tali dati sono accessibili a Honda, ai concessionari e alle officine autorizzate, ai dipendenti, ai rappresentanti e appaltatori esclusivamente per la diagnosi tecnica, la ricerca e lo sviluppo del veicolo.

Registratori per la diagnostica di manutenzione

Il veicolo è dotato di dispositivi relativi alla manutenzione che registrano informazioni sulle prestazioni della trasmissione e sulle condizioni di guida. I dati possono essere utilizzati per agevolare i tecnici nelle operazioni di diagnosi, riparazione e manutenzione del veicolo. L'accesso a tali dati potrebbe essere impedito a terzi che non siano autorizzati legalmente o dal proprietario del veicolo. Tuttavia, tali dati sono accessibili a Honda, ai concessionari e alle officine autorizzate, ai dipendenti, ai rappresentanti e appaltatori esclusivamente per la diagnosi tecnica, la ricerca e lo sviluppo del veicolo.

Questo manuale utente è parte integrante del veicolo e, in caso di vendita, dovrà essere consegnato al nuovo proprietario.

Questo manuale utente è comune a tutti i modelli del veicolo. Può quindi contenere descrizioni di attrezzature e caratteristiche non specifiche del modello in uso.

Le immagini riportate nel manuale utente raffigurano caratteristiche e attrezzature disponibili solo in alcuni modelli. Il modello in uso potrebbe quindi non disporre di queste caratteristiche.

Le informazioni e le specifiche incluse nella presente pubblicazione sono aggiornate al momento dell'approvazione per la stampa. Tuttavia, Honda Motor Co. Ltd si riserva il diritto di modificare le specifiche o il design in qualsiasi momento senza preavviso e senza incorrere in obblighi di alcuna natura.

➤ Guida sicura P. 33

Informazioni per una guida sicura P. 34 Cinture di sicurezza P. 38 Airbag P. 50
Etichette di sicurezza P. 95

➤ Quadro strumenti P. 97

Spie P. 98 Indicatori e display P. 137

➤ Comandi P. 153

Orologio P. 154 Bloccaggio e sbloccaggio delle portiere P. 157
Tettuccio* P. 179
Regolazione dei sedili P. 205

➤ Funzioni P. 237

Sistema audio* P. 238 Funzionamento base dell'impianto stereo P. 246, 271
Funzioni personalizzate P. 343, 351

➤ Guida P. 431

Prima della guida P. 432 Traino di un rimorchio P. 436 Durante la guida P. 441
Telecamera posteriore a vista multipla* P. 551 Rifornimento P. 553

➤ Manutenzione P. 557

Prima di effettuare la manutenzione P. 558 Sistema promemoria di manutenzione* P. 561
Sostituzione delle lampadine P. 587
Batteria P. 608 Procedure ordinarie sul telecomando P. 614
Accessori e modifiche P. 624

➤ Situazioni di emergenza P. 627

Attrezzi P. 628 In caso di foratura di uno pneumatico P. 629
Spia, Accensione/lampeggiamento P. 655 Fusibili P. 663
Mancata apertura del bagagliaio P. 672 Rifornimento P. 673

➤ Informazioni P. 675

Specifiche P. 676 Numeri di identificazione P. 680

Sommario

Guida di riferimento rapido P. 4

Guida sicura P. 33

Quadro strumenti P. 97

Comandi P. 153

Funzioni P. 237

Guida P. 431

Manutenzione P. 557

Situazioni di emergenza P. 627

Informazioni P. 675

INDICE P. 689

Sistema di sollevamento del cofano P. 64 Sicurezza dei bambini P. 68 Rischi dei gas di scarico P. 94

Apertura e chiusura del bagagliaio P. 170 Sistema antifurto P. 173 Apertura e chiusura dei finestrini P. 176
 Funzionamento degli interruttori sul volante P. 181 Regolazione degli specchietti P. 202
 Luci interne/oggetti di uso generale dell'abitacolo P. 214 Sistema di climatizzazione P. 228

Messaggi di errore dell'impianto stereo P. 335 Informazioni generali sull'impianto stereo P. 338
 Sistema telefonico vivavoce P. 378, 399

Honda Sensing* P. 483 Frenata P. 532 Parcheggio del veicolo P. 540
 Risparmio di carburante ed emissioni di CO₂ P. 556

Tabella di manutenzione* P. 566 Manutenzione sotto il cofano motore P. 571
 Controllo e manutenzione delle spazzole tergicristalli P. 599 Controllo e manutenzione degli pneumatici P. 602
 Manutenzione del sistema di climatizzazione P. 616 Pulizia P. 619

Mancato avviamento del motore P. 646 Avviamento con batteria ausiliaria P. 650 Surriscaldamento P. 653
 Traino di emergenza P. 668 Sportellino serbatoio carburante bloccato P. 671

Dispositivi con emissione di onde radio* P. 681 Descrizione del contenuto della Dichiarazione di conformità CE* P. 688

Indice illustrato

Guida di riferimento rapido

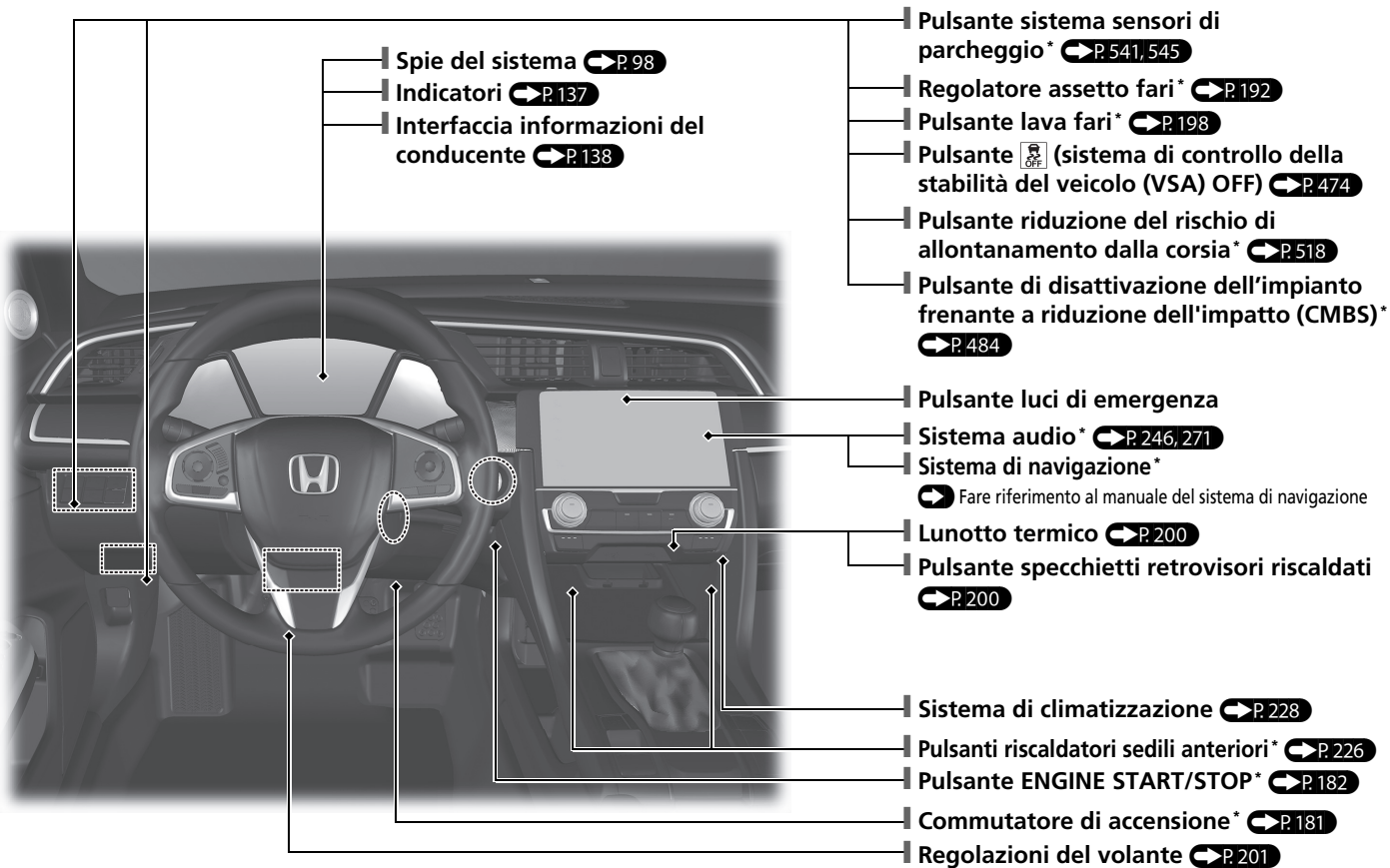

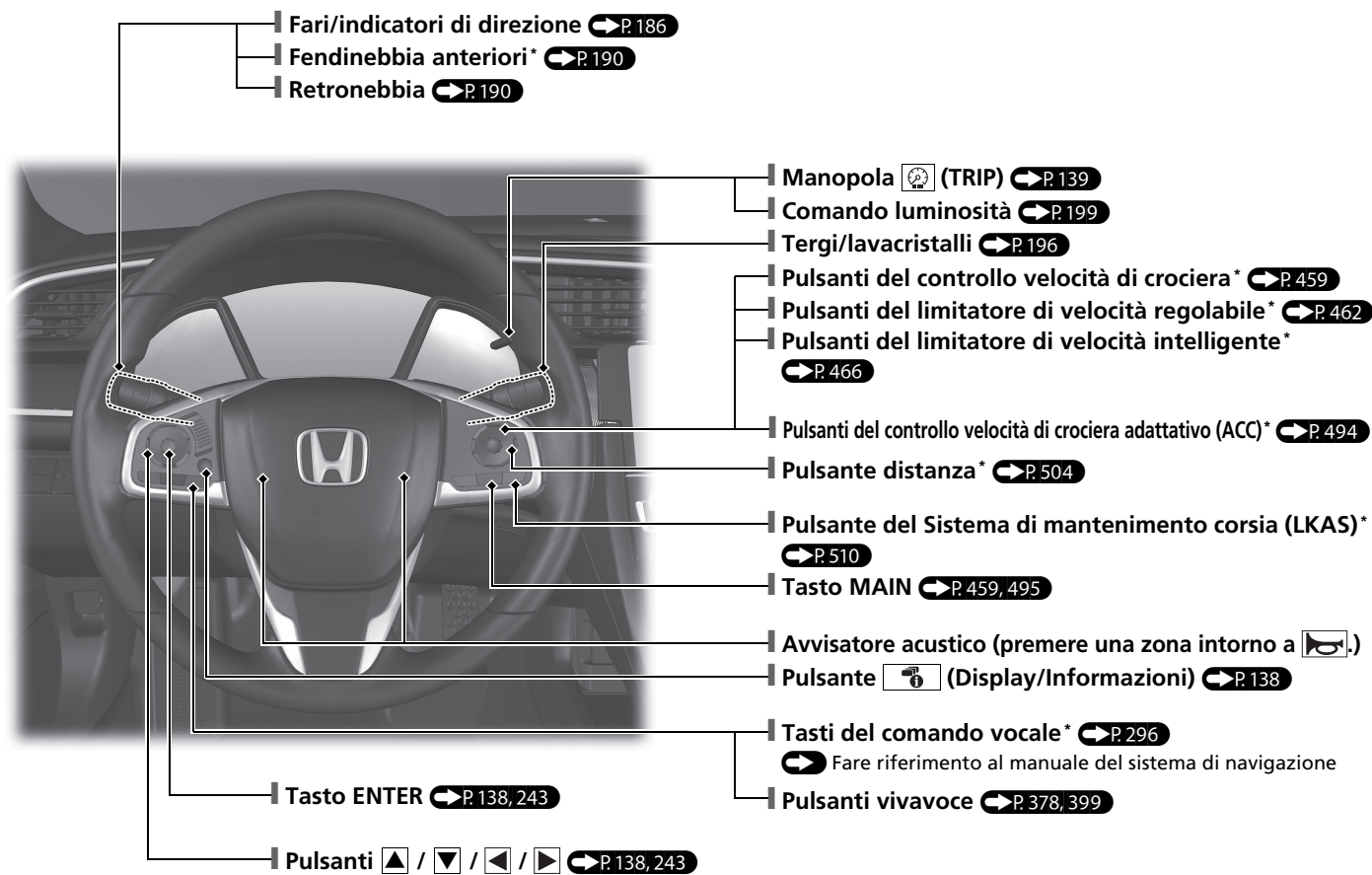

Guida di riferimento rapido

* Non disponibile su tutti i modelli

Indice illustrato

Guida di riferimento rapido

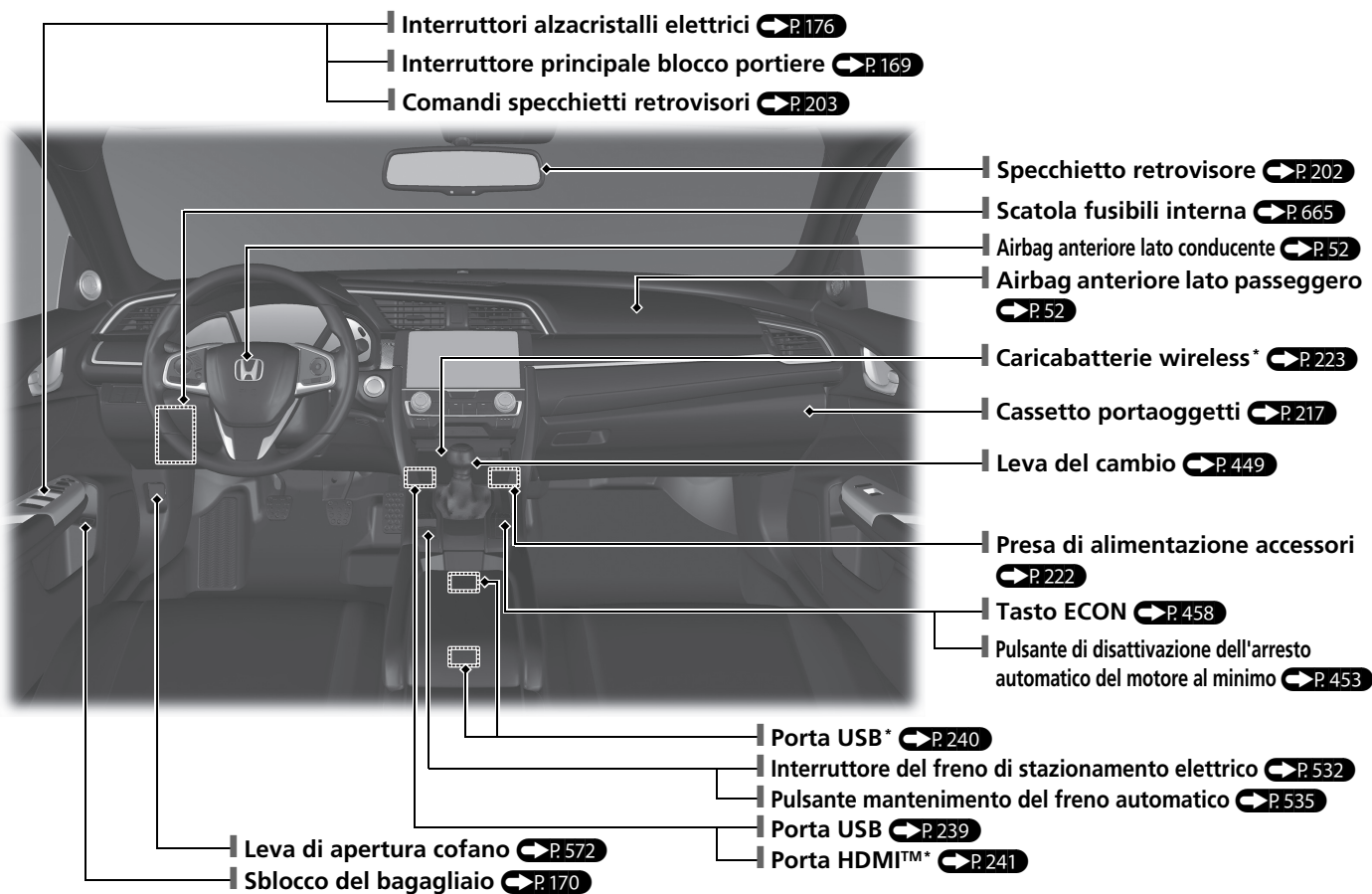

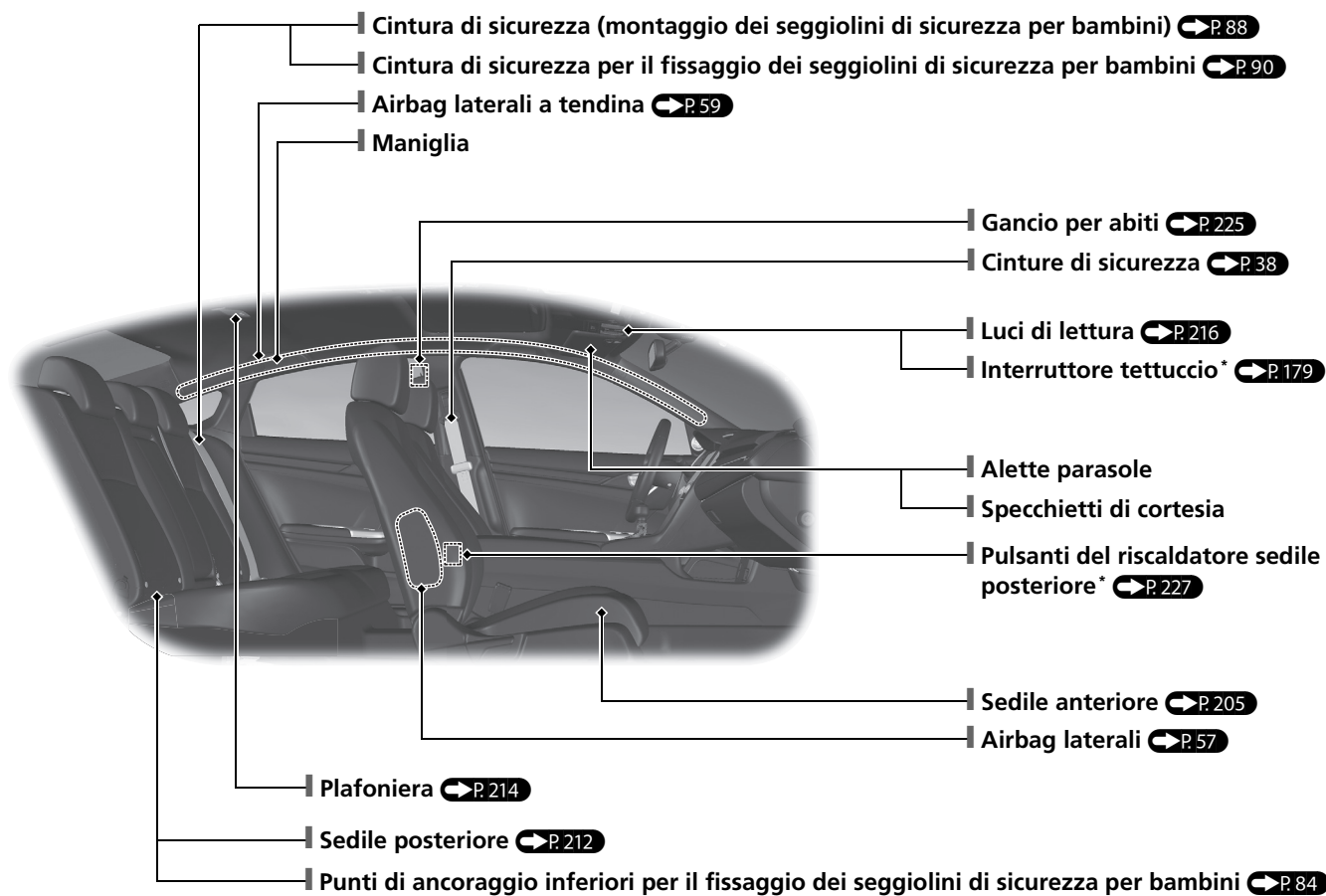

Indice illustrato

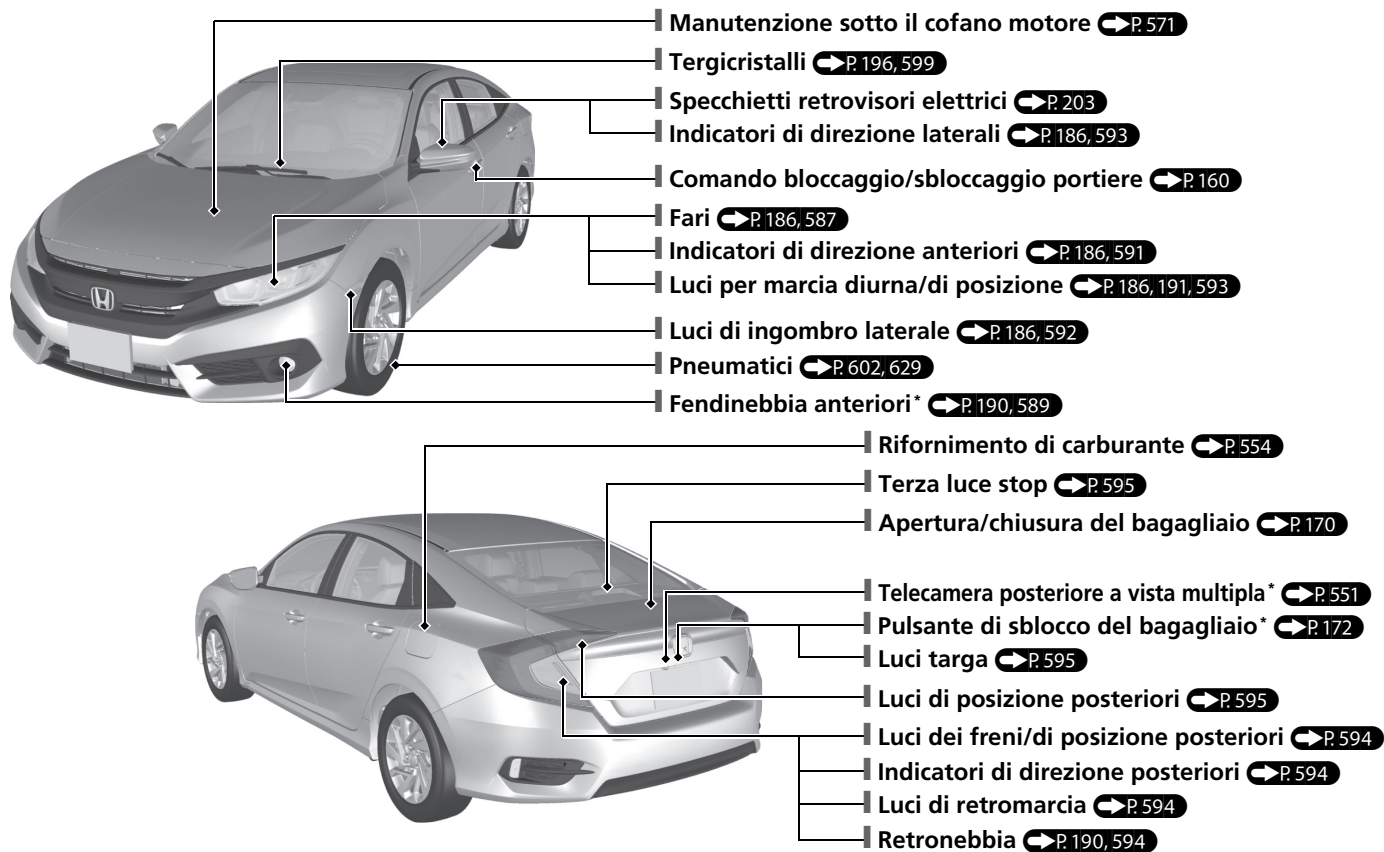

Sistema Eco Assist

Indicatore stile di guida

- Il colore dell'indicatore stile di guida diventa verde per indicare che il veicolo viene guidato in maniera efficiente in termini di consumo del carburante.

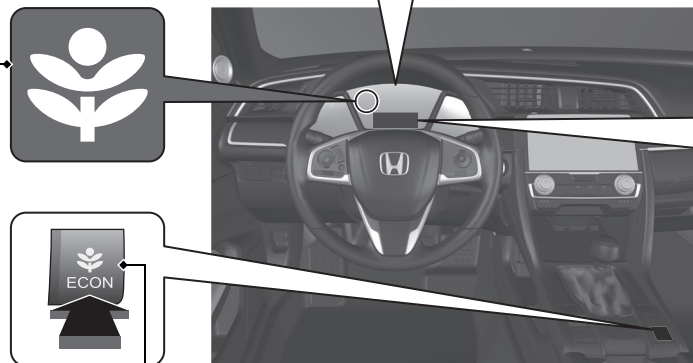

Tasto ECON ➔ P. 458
Consente di ottimizzare il consumo di carburante.

Spia modalità ECON ➔ P. 110
Si accende quando viene premuto il pulsante ECON.

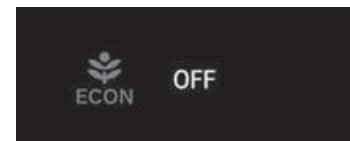
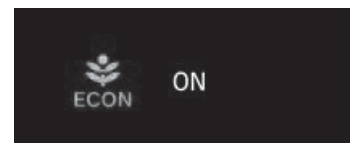





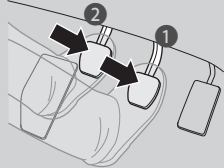

Il messaggio viene visualizzato per alcuni secondi quando viene premuto il pulsante ECON.

Funzione di arresto automatico del motore al minimo

Per migliorare il risparmio del consumo di carburante, il motore si arresta e si riavvia come riportato in dettaglio di seguito. Quando l'arresto automatico del motore al minimo è attivo, la relativa spia (verde) si accende. ➔ P. 452

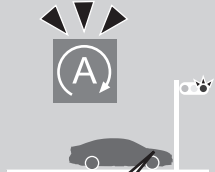
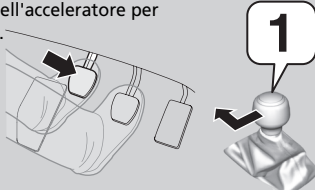
Guida di riferimento rapido

Durante	Cambio manuale	Stato motore
Decelerazione 	<ol style="list-style-type: none"> 1. Premere il pedale del freno. 2. Premere a fondo il pedale della frizione. 	 <p>Acceso</p>
Arresto 	<ul style="list-style-type: none"> • Continuare a premere il pedale del freno. • Spostare la leva del cambio su N. • Rilasciare il pedale della frizione. 	 <p>Spento</p>
Partenza	<ul style="list-style-type: none"> • Premere di nuovo il pedale della frizione. • Spostare la leva del cambio su 1. • Premere il pedale dell'acceleratore per riprendere la guida. 	 <p>Riavvio</p>

Guida sicura P. 33

Airbag P. 50

- Il veicolo è dotato di airbag per la protezione del guidatore e dei passeggeri in caso di collisione di entità moderata o grave.

Sicurezza dei bambini P. 68

- Tutti i bambini di età pari o inferiore a 12 anni devono sedere sul sedile posteriore.
- I seggiolini di sicurezza per bambini devono essere rivolti in avanti quando si viaggia con bambini piccoli.
- I neonati devono viaggiare nei seggiolini di sicurezza per bambini rivolti all'indietro e fissati al sedile posteriore.

Rischi dei gas di scarico P. 94

- Il veicolo emette gas di scarico nocivi che contengono monossido di carbonio. Non mettere in funzione il motore all'interno di spazi non ventilati in cui il monossido di carbonio potrebbe accumularsi.

Cinture di sicurezza P. 38

- Allacciare la cintura di sicurezza e sedersi con la schiena dritta e ben appoggiata allo schienale.
- Verificare che i passeggeri indossino la cintura di sicurezza correttamente.



Posizionare la cintura addominale il più in basso possibile.

Lista di controllo prima della guida P. 432





- Prima della guida, controllare che i sedili anteriori, i poggiatesta, il volante e gli specchietti siano regolati correttamente.

Quadro strumenti ➔ P.97

Indicatori ➔ P.137 / **Interfaccia informazioni del conducente** ➔ P.138 / **Spie del sistema** ➔ P.98

Guida di riferimento rapido

Spie del sistema





-  Spia guasti
-  Spia pressione dell'olio bassa
-  Spia carica batteria
-  Spia sistema antibloccaggio freni (ABS)
-  Spia sistema di controllo della stabilità del veicolo (VSA)
-  Spia VSA OFF
-  Spia sistema di mantenimento del freno automatico
-  Spia mantenimento del freno automatico
-  Spia modalità ECON
-  Freno di stazionamento e spia impianto frenante (Rossa)
-  Freno di stazionamento e spia impianto frenante (ambra)
-  Spia candele ad incandescenza

Spia UP/DOWN di passaggio alla marcia superiore/inferiore del cambio*







Spia sistema immobilizzatore/
Spia allarme sistema antifurto











Spie luci

-  Spia luci accese
-  Spia abbaglianti
-  Spia fendinebbia anteriori*
-  Spia retronebbia

Spie del sistema

- ACC**  Spia controllo velocità di crociera adattativo (ACC) (ambra/verde)*
-  Spia riduzione del rischio di allontanamento dalla corsia*
-  Spia sistema di frenata riduzione impatto (CMBS)*
- LKAS**  Spia sistema di mantenimento corsia (LKAS) (ambra/verde)*
-  Spia di informazioni angolo cieco (BSI)*

Spie del sistema





-  Spia messaggio di sistema
-  Spia sistema avviso perdita di pressione/bassa pressione degli pneumatici
-  Spie indicatori di direzione e luci di emergenza
-  Spia sistema del servosterzo elettrico (EPS)
-  Spia riserva carburante
-  Spia promemoria cintura di sicurezza
-  Spia sistema di sicurezza supplementare
-  Spia di arresto automatico del motore al minimo (verde)
-  Spia sistema di arresto automatico del motore al minimo (ambra)
-  Spia abbaglianti automatici*

Comandi P.153



Orologio P.154

Modelli con sistema audio a colori





- 1 Tenere premuto il pulsante **MENU/CLOCK**.
- 2 Ruotare  per modificare l'ora, quindi premere .
- 3 Ruotare  per modificare i minuti, quindi premere .
- 4 Selezionare **Imposta**, quindi premere .

Queste indicazioni sono fornite allo scopo di illustrare come usare la manopola di selezione.

- Ruotare  per eseguire la selezione.
- Premere  per confermare la selezione.

Modelli con sistema audio con display







- 1 Selezionare l'icona  (HOME), quindi selezionare **Impostazioni**.
- 2 Selezionare **Orologio**, quindi **Regolazione orologio**.
- 3 Toccare la rispettiva icona  /  per regolare ore e minuti, aumentando o diminuendo la cifra visualizzata.
- 4 Selezionare **OK**.

Modelli con sistema di navigazione

Il sistema di navigazione riceve i segnali dai satelliti GPS, pertanto l'orologio viene aggiornato automaticamente.

Modelli senza sistema audio con display



- 1 Premere il pulsante  per selezionare , quindi premere il tasto **ENTER**.
- 2 Premere il pulsante  fino a quando sul display appare **Impostazione orologio**.
- 3 Premere il pulsante **ENTER**.
- 4 Premere il tasto **ENTER** per selezionare **Imposta orario**.
- 5 Premere il pulsante  per modificare l'ora, quindi premere il tasto **ENTER**.
- 6 Premere il pulsante  per modificare i minuti, quindi premere il tasto **ENTER**.

Pulsante di AVVIAMENTO/ ARRESTO MOTORE* ➔ P.182

- Premere il pulsante per cambiare la modalità di alimentazione del veicolo



Indicatori di direzione

➔ P.186

Leva di comando indicatori di direzione

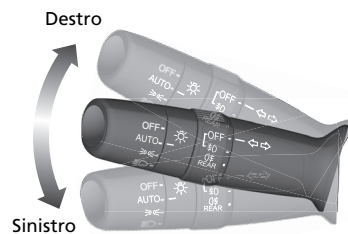

Luci ➔ P.186

Interruttori di comando luci

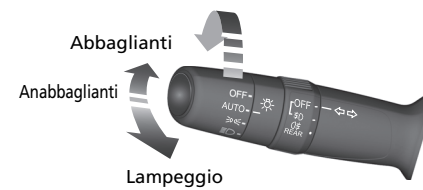



Tergi e lavacrystalli P. 196

Leva di comando tergi/lavacrystalli

Anello di regolazione*

: Bassa sensibilità*¹

: Velocità inferiore, meno passate*²

: Alta sensibilità*¹

: Velocità superiore, più passate*²

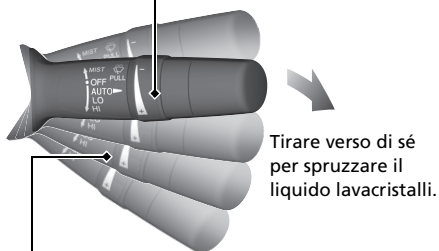

Tirare verso di sé per spruzzare il liquido lavacrystalli.

MIST
OFF

AUTO*¹: La velocità del tergicristallo varia automaticamente

INT*²: Velocità bassa con funzionamento intermittente

LO: Velocità di tergiture bassa

HI: Velocità di tergiture alta

Modelli con intermittenza automatica dei tergicristalli

AUTO deve essere sempre su **OFF**, prima delle situazioni seguenti, per evitare danni gravi al sistema tergicristalli:

- Pulizia del parabrezza
- Spostamenti all'interno di un autolavaggio
- Nessuna presenza di pioggia

*1: Modelli con intermittenza automatica dei tergicristalli

*2: Modelli senza intermittenza automatica dei tergicristalli

Volante P. 201

- Per eseguire la regolazione, tirare a sé la leva di regolazione, posizionarla come desiderato quindi bloccarla.



Sbloccaggio delle portiere anteriori dall'interno

 P. 168

- Tirare la maniglia interna della portiera anteriore e, contemporaneamente, aprire.

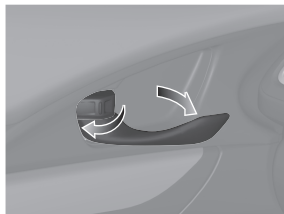

Bagagliaio P. 170

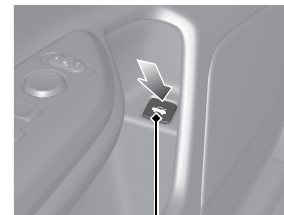

Pulsante di apertura del bagagliaio

- Per sbloccare e aprire il bagagliaio:
- Premere il pulsante di apertura del bagagliaio sulla portiera lato conducente.
- Premere il pulsante di sblocco del bagagliaio sul telecomando o sul comando a distanza.

Modelli con sistema di accesso senza chiavi

- Tenendo con sé il comando a distanza, premere il pulsante di sblocco del bagagliaio sullo sportello del vano bagagli.

Specchietti retrovisori esterni elettrici ➔ P.203

- Con il commutatore di accensione su ACCENSIONE **II***1, portare l'interruttore di selezione su L o R.
- Spingere il bordo appropriato dell'interruttore di regolazione per regolare lo specchietto.
- Premere il pulsante di ripiegamento* per spostare gli specchietti retrovisori verso l'interno e verso l'esterno.

Pulsante di ripiegamento* Interruttore di selezione

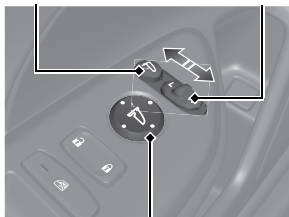

Interruttore di regolazione

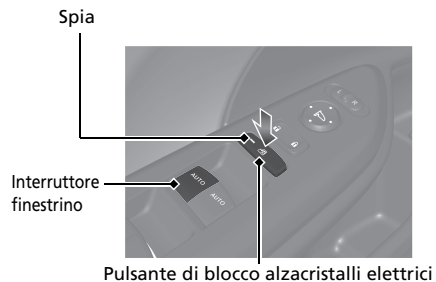

Alzacristalli elettrici ➔ P.176

- Con il commutatore di accensione su ACCENSIONE **II***1, aprire e chiudere gli alzacristalli elettrici.
- Se il pulsante di blocco alzacristalli elettrici si trova su Off, è possibile aprire e chiudere ciascun finestrino lato passeggero utilizzando il relativo interruttore.
- Se il pulsante di blocco alzacristalli elettrici si trova su On (spia accesa), tutti gli interruttori dei finestrini lato passeggero sono disabilitati.



*1: I modelli con sistema di accesso senza chiavi sono dotati di un pulsante **ENGINE START/STOP** invece che di un commutatore di accensione.





Sistema di climatizzazione P. 228

- Premere il pulsante **AUTO** per attivare il sistema di climatizzazione.
- Premere il pulsante  per accendere o spegnere il sistema.
- Premere il pulsante  per sbrinare il parabrezza.

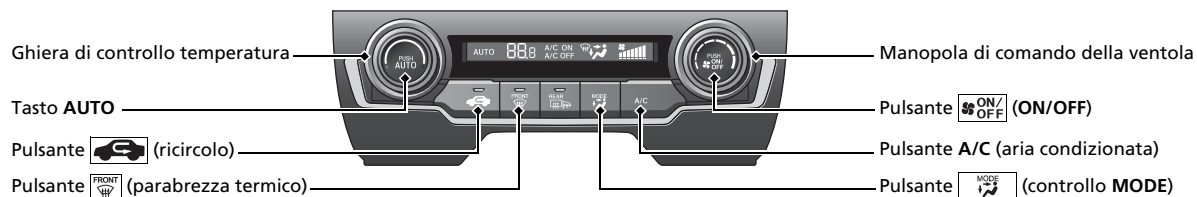
Il sistema di climatizzazione può essere utilizzato tramite comandi vocali*  P. 296

Modelli con sistema audio a colori



-  Flussi di aria dalle bocchette pavimento e parabrezza termico.
-  Flussi di aria dalle bocchette pavimento.
-  Flussi di aria dalle bocchette pavimento e plancia.
-  Flussi di aria dalle bocchette sulla plancia.

Modelli con sistema audio con display
Modelli senza pulsante SYNC

Guida di riferimento rapido

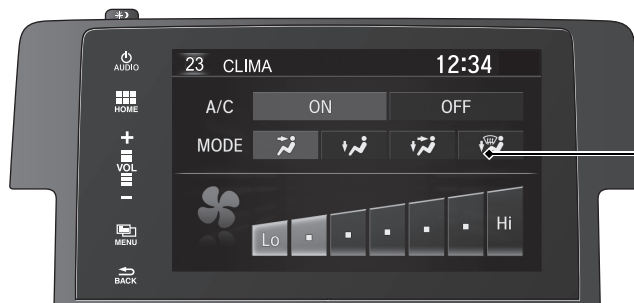

Schermata Audio/Informazioni

Pulsante CLIMATE (CLIMATE)

Pulsante ON/OFF (ON/OFF)

Ghiera di controllo temperatura

Manopola di comando della ventola

Tasto AUTO

Pulsante (ricircolo)

Pulsante (aria esterna)

Pulsante (parabrezza termico)

- Flussi di aria dalle bocchette pavimento e parabrezza termico.
- Flussi di aria dalle bocchette pavimento.
- Flussi di aria dalle bocchette pavimento e plancia.
- Flussi di aria dalle bocchette sulla plancia.

Modelli con sistema audio con display
Modelli con pulsante SYNC



Schermata Audio/Informazioni

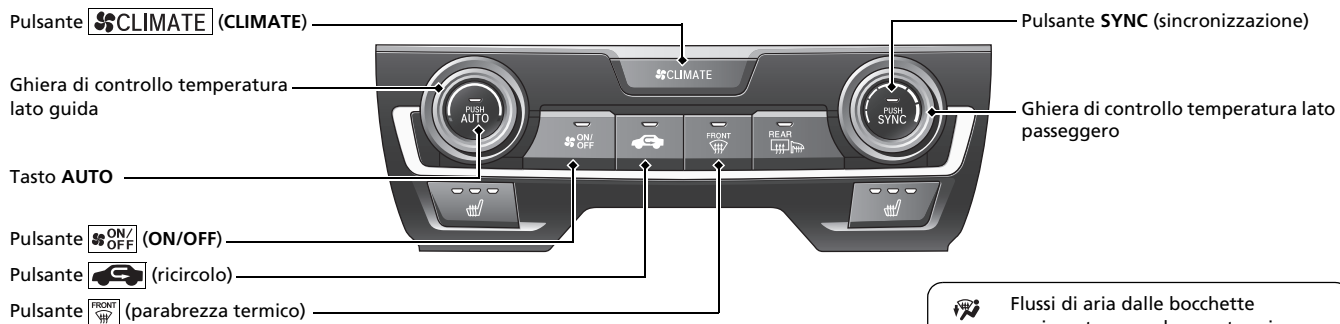

Pulsante CLIMATE (CLIMATE)

Ghiera di controllo temperatura lato guida

Tasto AUTO

Pulsante ON/OFF (ON/OFF)

Pulsante (ricircolo)

Pulsante (parabrezza termico)

Pulsante SYNC (sincronizzazione)

Ghiera di controllo temperatura lato passeggero

- Flussi di aria dalle bocchette pavimento e parabrezza termico.
- Flussi di aria dalle bocchette pavimento.
- Flussi di aria dalle bocchette pavimento e plancia.
- Flussi di aria dalle bocchette sulla plancia.

Funzioni P. 237

Comandi audio a distanza* P. 243

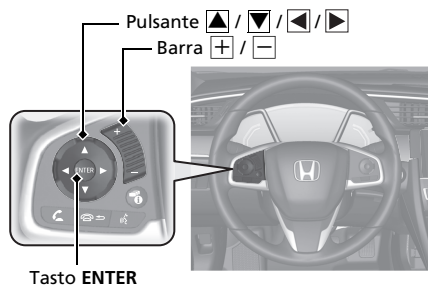

- Barra + / -
Premere per alzare/abbassare il volume.
- ▲ / ▼ Pulsante
Premere ▲ oppure ▼ per scorrere tra le modalità audio come segue:

Modelli con sistema audio a colori

FM1→FM2→DAB1*→DAB2*→LW→AM
(MW)→USB→iPod→Bluetooth® Audio

Modelli con sistema audio con display

FM→DAB*→LW→AM→MW→USB→
iPod→Bluetooth® Audio→App*→
App audio*→AUX-HDMI™

Modelli con sistema audio con display



- Tasto ENTER
 - Durante l'ascolto della radio
- 1 Premere **ENTER** per passare alla visualizzazione dell'elenco di stazioni memorizzate nei pulsanti di preselezione.
 - 2 Premere ▲ oppure ▼ per selezionare una stazione memorizzata, quindi premere **ENTER**.
- Durante l'uso di un'unità flash USB
- 1 Premere **ENTER** per visualizzare l'elenco cartelle.
 - 2 Premere ▲ oppure ▼ per selezionare una cartella.
 - 3 Premere **ENTER** per visualizzare l'elenco delle tracce di quella cartella.
 - 4 Premere ▲ oppure ▼ per selezionare una traccia, quindi premere **ENTER**.

- Durante l'uso di un iPod

- 1 Premere **ENTER** per visualizzare l'elenco dei brani musicali presenti sull'iPod.
- 2 Premere ▲ oppure ▼ per selezionare una categoria.
- 3 Premere **ENTER** per visualizzare l'elenco di brani nella categoria.
- 4 Premere ▲ oppure ▼ per selezionare una voce, quindi premere **ENTER**.
▶ Premere **ENTER**, quindi premere ▲ oppure ▼ ripetutamente fino a quando non viene visualizzata la voce che si desidera riprodurre.

- Durante l'uso di un dispositivo audio Bluetooth®

- 1 Premere **ENTER** per visualizzare la lista tracce.
- 2 Premere ▲ oppure ▼ per selezionare una traccia, quindi premere **ENTER**.

● Pulsante  / 

Radio: Premere per modificare la stazione preselezionata.

Premere e tenere premuto per selezionare la stazione precedente o successiva con il segnale più forte.



Dispositivo USB:

Premere per passare all'inizio del brano musicale successivo o per ritornare all'inizio del brano musicale corrente.

Premere e tenere premuto per cambiare cartella.

Pulsante 

Premere per cambiare contenuto.

 **Interfaccia informazioni del conducente**  **P.138**

Sistema audio* ➔ P.238

Modelli con sistema audio a colori ➔ P.246

Guida di riferimento rapido

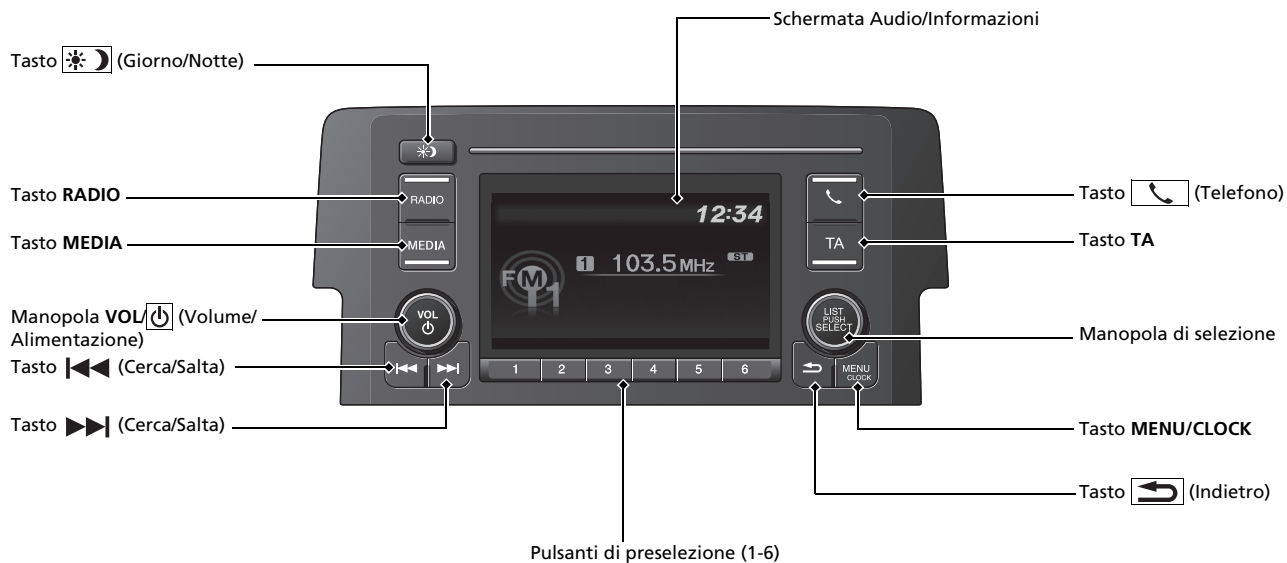

Modelli con sistema audio con display ➔ P.271

Per il funzionamento del sistema di navigazione ➔ Fare riferimento al manuale del sistema di navigazione

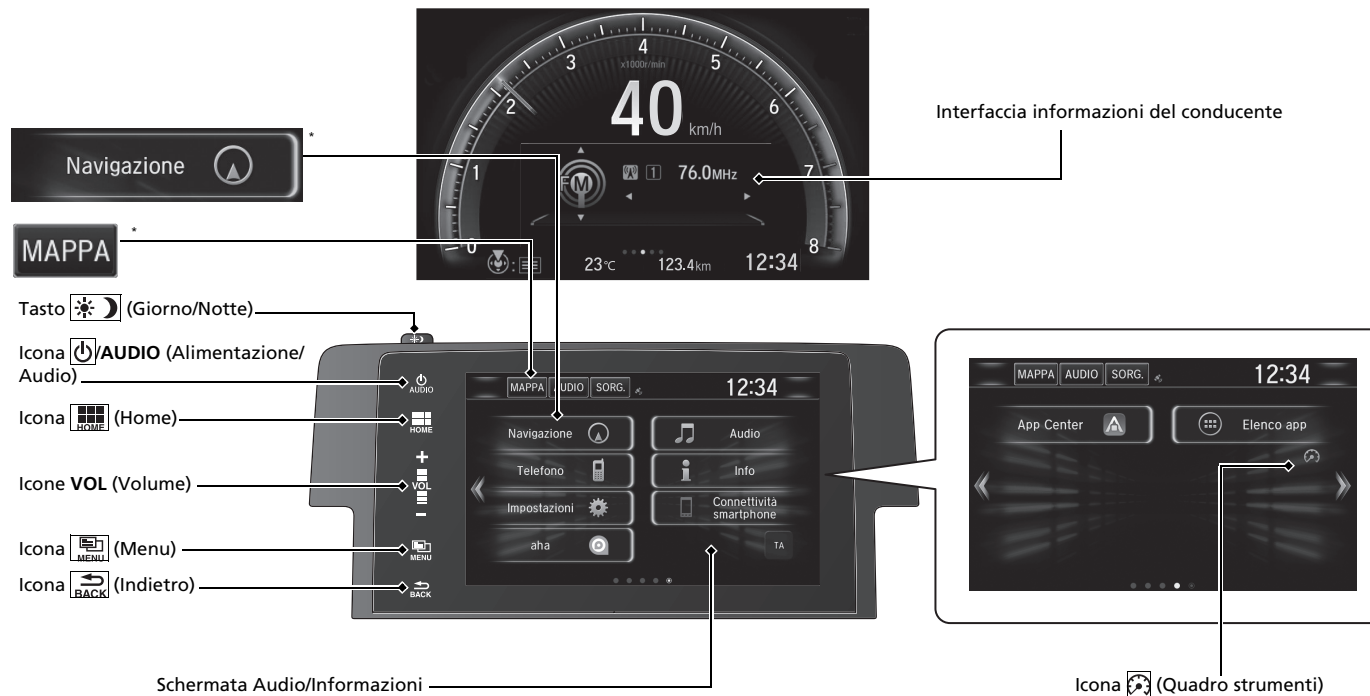

Guida P.431

Cambio manuale P.449

Attivazione e disattivazione del sistema VSA P.474

- Il sistema di controllo della stabilità del veicolo (VSA) contribuisce a stabilizzare il veicolo in curva e aiuta a mantenere la trazione durante l'accelerazione su superfici stradali irregolari o sdruciolevoli.
- Il VSA si inserisce automaticamente ogni volta che si avvia il motore.
- Per disattivare parzialmente il funzionamento/le funzioni del sistema VSA, tenere premuto il pulsante fino a quando viene emesso un segnale acustico.

Controllo velocità di crociera* P.459

- Il controllo velocità di crociera consente di mantenere la velocità impostata senza interventi sul pedale dell'acceleratore.
- Per utilizzare il controllo velocità di crociera, premere il pulsante **MAIN**. Selezionare il controllo velocità di crociera premendo il pulsante **LIM**, quindi premere il pulsante **-/SET** quando si è raggiunta la velocità desiderata (superiore a 30 km/h).

Limitatore di velocità regolabile P.462

- Questo sistema consente di impostare una velocità massima che non può essere superata neanche premendo il pedale dell'acceleratore.
- Per utilizzare il limitatore di velocità regolabile, premere il pulsante **MAIN**. Selezionare il limitatore di velocità regolabile premendo il pulsante **LIM**, quindi premere **-/SET** quando il veicolo raggiunge la velocità desiderata.
- Il limite della velocità del veicolo può essere impostato da 30 km/h a 250 km/h.

Attivazione e disattivazione del sistema CMBS* P.488

- Quando una collisione diventa inevitabile, il sistema CMBS può contribuire a ridurre la velocità del veicolo e quindi la gravità dell'impatto.
- Il CMBS si inserisce ogni volta che si avvia il motore.
- Per attivare o disattivare il CMBS, premere e tenere premuto il pulsante fino a quando viene emesso un segnale acustico.

Sistema controllo pressione pneumatici (DWS) P.479

- Rileva una variazione delle condizioni e delle dimensioni complessive degli pneumatici dovuta a un calo della pressione.
- Il sistema avviso perdita di pressione si inserisce automaticamente ogni volta che si avvia il motore.
- La procedura di taratura deve essere eseguita in determinate condizioni.

Rifornimento P. 553

Carburante consigliato: Carburante diesel standard EN 590

Capacità del serbatoio carburante: 46,9 L

- 1** Sbloccare la portiera lato guida.  P. 168
- 2** Premere lo sportello del bocchettone di rifornimento carburante sul bordo per farlo sollevare leggermente.
- 3** Al termine del rifornimento, attendere circa cinque secondi prima di rimuovere l'erogatore del carburante.

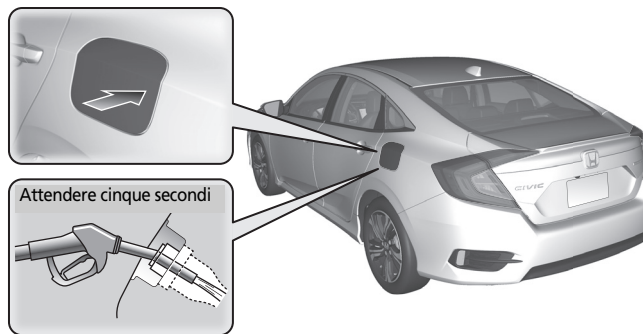

Honda Sensing*

➔ P. 483

Honda Sensing è un sistema di supporto alla guida che utilizza due tipi ben distinti di sensore, un sensore radar ubicato nel paraurti inferiore e una videocamera con sensori anteriori montata sul lato interno del parabrezza, dietro allo specchietto retrovisore.

La telecamera si trova dietro lo specchietto retrovisore.

Telecamera con sensori anteriori



Sensore radar

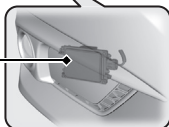

Il sensore radar è ubicato nel paraurti inferiore.

Sistema di frenata riduzione impatto (CMBS)

➔ P. 484

Può intervenire qualora ci sia la possibilità di collisione con il veicolo che precede o con un pedone rilevato davanti. Il CMBS è progettato per informare l'utente quando viene rilevata una potenziale collisione, nonché per ridurre la velocità del veicolo in caso di collisione giudicata inevitabile, per contribuire alla riduzione della gravità dell'impatto.

Controllo velocità di crociera adattativo (ACC)

➔ P. 494

Aiuta a mantenere una velocità veicolo costante e una distanza di sicurezza impostata tra il proprio veicolo e quello che lo precede, senza che sia necessario tenere il piede sul pedale del freno o dell'acceleratore.

Sistema di mantenimento corsia (LKAS)

➔ P. 510

Fornisce l'input dello sterzo per mantenere il veicolo al centro della corsia rilevata e fornisce avvisi tattili e visivi se viene rilevato un allontanamento dalla corsia.

Sistema per la riduzione del rischio di allontanamento dalla corsia

➔ P. 518

Avvisa e aiuta l'utente nel caso il sistema determini la possibilità che il veicolo stia attraversando in modo accidentale le linee di demarcazione corsia rilevate e/o stia uscendo fuori strada.

Sistema di riconoscimento della segnaletica stradale

➔ P. 522

Questo sistema funge da promemoria della segnaletica stradale, come ad esempio il limite di velocità corrente e il divieto di sorpasso, che il veicolo ha appena superato, visualizzando i segnali sull'interfaccia informazioni del conducente.

Manutenzione ➔ P.557

Sotto il cofano ➔ P.571

- Controllare l'olio motore, il liquido di raffreddamento del motore e il liquido lavacrystalli. Rabboccare, se necessario.
- Controllare il liquido freni e frizione.
- Controllare mensilmente le condizioni della batteria.

- 1** Tirare la leva di apertura del cofano che si trova nell'angolo sotto la plancia.

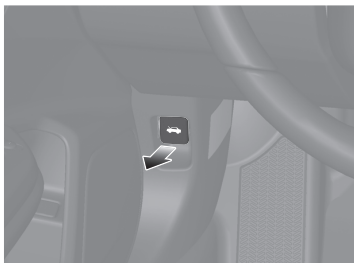

- 2** Individuare la leva meccanismo di chiusura cofano, tirarla verso l'alto e sollevare quindi il cofano. Una volta sollevato leggermente il cofano, è possibile rilasciare la leva.



- 3** Al termine, chiudere il cofano e assicurarsi che sia bloccato saldamente in posizione.

Spazzole tergicristalli ➔ P.599

- Sostituire le spazzole se lasciano striature sul parabrezza.

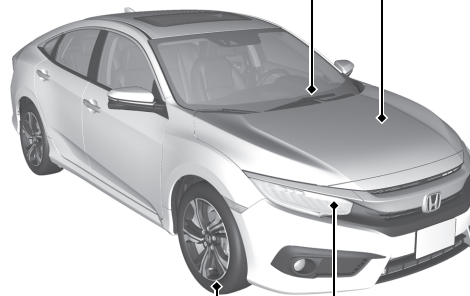

Pneumatici ➔ P.602

- Ispezionare ruote e pneumatici a intervalli regolari.
- Controllare la pressione pneumatici a intervalli regolari.
- Montare pneumatici invernali quando si guida in inverno.

Luci ➔ P.587

- Ispezionare tutte le luci a intervalli regolari.

Situazioni di emergenza P.627

Pneumatico forato P.629

Modelli con pneumatico di scorta

- Parcheggiare in un luogo sicuro e sostituire lo pneumatico forato con lo pneumatico di scorta ubicato nel bagagliaio.

Modelli con kit riparazione pneumatici

- Parcheggiare in un luogo sicuro e riparare lo pneumatico forato utilizzando il kit riparazione pneumatici.



Accensione delle spie P.655

- Identificare la spia e fare riferimento al manuale utente.

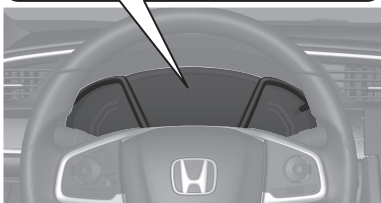
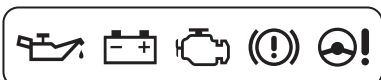

Mancato avviamento del motore P.646

- Se la batteria è scarica, eseguire un avviamento con ponte utilizzando una batteria ausiliaria.

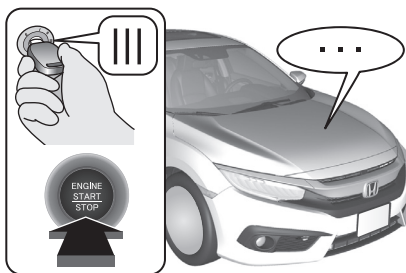

Fusibile bruciato P.663

- Se un dispositivo elettrico non funziona, controllare se vi è un fusibile bruciato.

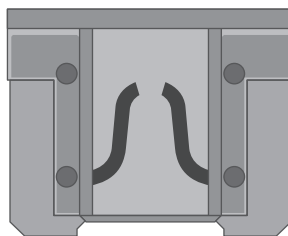

Surriscaldamento P.653

- Parcheggiare in un luogo sicuro. Se non si rileva vapore sotto il cofano, aprirlo e lasciar raffreddare il motore.



Traino di emergenza P.668

- Se è richiesto il traino del proprio veicolo, contattare un servizio di traino professionale.



Risoluzione dei problemi

D **Modelli senza sistema di accesso senza chiavi**
Non è possibile ruotare il commutatore di accensione da **0** a **I**. Perché?

Modelli con sistema di accesso senza chiavi
La modalità di alimentazione non passa da **VEICOLO SPENTO (BLOCCO)** a **ACCESSORI**. Perché?

R • Il volante potrebbe essere bloccato.

Modelli senza sistema di accesso senza chiavi

- Provare a ruotare il volante a sinistra e a destra girando allo stesso tempo la chiave di accensione.



Modelli con sistema di accesso senza chiavi

- Spostare il volante a sinistra e a destra dopo aver premuto il pulsante **ENGINE START/STOP**.

D Perché il pedale del freno vibra leggermente quando inserisco i freni?

R Questo fenomeno può verificarsi quando si attiva l'ABS e non indica un malfunzionamento. Abbassare il pedale del freno esercitando una pressione ferma e uniforme. Non premere mai ripetutamente il pedale del freno.

- ▶ Sistema antibloccaggio freni (ABS) ➔ **P.537**

D Non è possibile aprire la portiera posteriore dall'interno del veicolo. Perché?

R Verificare se il blocco portiere di sicurezza per bambini si trova in posizione di blocco. In caso affermativo, aprire la portiera posteriore tramite la maniglia portiera esterna.
Per annullare questa funzione, far scorrere verso l'alto la leva sulla posizione di sblocco.

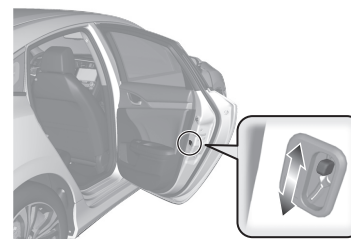

D Perché le portiere si bloccano dopo essere state sbloccate?

R Se le portiere non vengono aperte entro 30 secondi, queste vengono bloccate di nuovo automaticamente per garantire la sicurezza.

D Perché viene emesso un segnale acustico quando si apre la portiera lato guida?

R Il segnale acustico viene emesso quando:

- Le luci esterne sono ancora accese.
- L'arresto automatico del motore al minimo è attivo.

Modelli senza sistema di accesso senza chiavi

- La chiave viene lasciata nel commutatore di accensione.

Modelli con sistema di accesso senza chiavi

- La modalità di alimentazione è su ACCESSORI.

D **Modelli con blocco automatico delle portiere**
Perché il cicalino suona quando mi allontano dal veicolo dopo aver chiuso la portiera?

R Il cicalino suona se si esce dall'intervallo operativo del blocco automatico delle portiere prima che la portiera si chiuda completamente.
▶ Bloccaggio delle portiere e del bagagliaio (blocco automatico delle portiere*) ➔ **P.161**

D **Perché viene emesso un segnale acustico quando si mette in moto il veicolo?**

R Il cicalino si attiva quando il conducente e/o il passeggero anteriore* non indossano la cintura di sicurezza.

D **Quando si preme l'interruttore del freno di stazionamento elettrico, il freno di stazionamento non viene rilasciato. Perché?**

R Premere l'interruttore del freno di stazionamento elettrico tenendo premuto il pedale del freno.

D **Vedo una spia color ambra di uno pneumatico con un punto esclamativo. Di cosa si tratta?**

R Il sistema avviso perdita di pressione richiede attenzione. Se di recente è stato gonfiato o cambiato uno pneumatico, è necessario tarare nuovamente il sistema.
▶ Sistema controllo pressione pneumatici ➔ **P.479**

D Quando si preme il pedale dell'acceleratore, il freno di stazionamento non viene automaticamente rilasciato. Perché?

- R**
- Allacciare la cintura di sicurezza lato guida.
 - Controllare se la trasmissione è in posizione **N**. In questo caso, selezionare qualsiasi altra posizione.
 - Premere a fondo il pedale della frizione. Quindi, premendo leggermente il pedale dell'acceleratore, rilasciare gradualmente il pedale della frizione.

D Perché si avverte uno stridio quando si abbassa il pedale del freno?

- R**
- Può essere necessario sostituire le pastiglie dei freni. Fare controllare il veicolo da un concessionario.

Guida sicura

In questa sezione, così come in tutto il manuale, sono riportati numerosi consigli sulla sicurezza.

Informazioni per una guida sicura

- Precauzioni importanti per la sicurezza 34
- Dotazioni di sicurezza del veicolo 36
- Lista di controllo per la sicurezza 37

Cinture di sicurezza

- Informazioni sulle cinture di sicurezza..... 38
- Allacciamento della cintura di sicurezza 44
- Controllo delle cinture di sicurezza 48
- Punti di ancoraggio 49

Airbag

- Componenti del sistema airbag 50
- Tipi di airbag 52
- Airbag anteriori (SRS) 52

- Airbag laterali 57
- Airbag laterali a tendina 59
- Spie del sistema airbag 61
- Manutenzione dell'airbag 63

Sistema di sollevamento del cofano

- Informazioni sul sistema di sollevamento del cofano 64
- Manutenzione del sistema di sollevamento del cofano 67

Sicurezza dei bambini

- Protezione dei bambini 68
- Sicurezza di neonati e bambini piccoli 71
- Sicurezza dei bambini più grandi..... 91

Rischi dei gas di scarico

- Monossido di carbonio 94

Etichette di sicurezza

- Posizione delle etichette 95

Informazioni per una guida sicura

Le seguenti pagine illustrano le dotazioni di sicurezza del veicolo e le corrette modalità d'uso. Le precauzioni di sicurezza riportate di seguito sono quelle che consideriamo tra le più importanti.

Guida sicura

Precauzioni importanti per la sicurezza

■ Indossare sempre la cintura di sicurezza

La cintura di sicurezza offre la migliore protezione in tutti i tipi di collisione. Gli airbag sono progettati per fornire una protezione complementare alle cinture di sicurezza e non per sostituirle. Quindi, anche se il veicolo è dotato di airbag, sia il conducente che i passeggeri devono sempre indossare le cinture di sicurezza in modo corretto.

■ Usare seggiolini di sicurezza per tutti i bambini

I bambini fino ai 12 anni devono sedersi sul sedile posteriore, non su quello anteriore, con la cintura correttamente allacciata. Per i neonati e i bambini piccoli si deve usare un apposito seggiolino di sicurezza. I bambini di età superiore devono utilizzare un cuscino rialzo per bambini e una cintura di sicurezza a tre punti di ancoraggio finché non sono in grado di usare la cintura di sicurezza correttamente senza cuscino rialzo per bambini.

■ Essere consapevoli dei pericoli dell'airbag

Gli airbag sono sicuramente dei dispositivi utili per la salvaguardia della vita, ma possono causare lesioni gravi o addirittura letali se la distanza dagli occupanti del veicolo non è sufficiente o se non vengono indossate le cinture di sicurezza. I neonati, i bambini e gli adulti di bassa statura corrono i rischi maggiori. Accertarsi di seguire tutte le istruzioni e le avvertenze contenute in questo manuale.

■ Non assumere alcolici prima della guida

L'assunzione di alcolici è un fattore di rischio per la guida. Anche una sola bevanda alcolica può ridurre la capacità di reagire ai cambiamenti di situazione, inoltre i tempi di reazione diventano più lunghi con ogni bevanda assunta. Pertanto non bere alcolici prima della guida e scoraggiare gli amici dal farlo.

» Precauzioni importanti per la sicurezza

In alcuni paesi l'uso del telefono cellulare durante la guida è vietato dalla legge, a meno che non si utilizzi un dispositivo vivavoce.

■ Prestare attenzione alle norme di sicurezza durante la guida

Se si è impegnati in una conversazione telefonica al cellulare o in altre attività che distraggono dalla guida e riducono l'attenzione nei confronti degli altri veicoli e dei pedoni, si rischia di causare incidenti. Si ricorda che le situazioni possono cambiare rapidamente e solo il conducente può stabilire quando non è rischioso distogliere l'attenzione dalla guida.

■ Controllare la velocità

La velocità eccessiva è la principale causa di lesioni e morte derivate da incidenti stradali. Generalmente il rischio di incidenti è tanto più alto quanto più elevata è la velocità, tuttavia si possono riportare lesioni gravi anche a bassa velocità. Non guidare mai più velocemente di quanto le condizioni specifiche non lo consentano, indipendentemente dal limite di velocità segnalato.

■ Mantenere il veicolo in condizioni sicure

Lo scoppio di uno pneumatico o un guasto meccanico possono essere estremamente pericolosi. Per ridurre le possibilità che tali problemi si verifichino, controllare frequentemente la pressione e lo stato degli pneumatici ed eseguire i regolari interventi di manutenzione previsti dal programma.

■ Non lasciare bambini soli all'interno del veicolo

I bambini lasciati incustoditi all'interno del veicolo possono subire lesioni se dovessero attivare uno o più comandi del veicolo. Inoltre, potrebbero causare lo spostamento del veicolo, con conseguenti incidenti in cui i bambini e/o altre persone potrebbero subire lesioni anche mortali. Inoltre, a seconda della temperatura ambiente, la temperatura all'interno dell'abitacolo potrebbe raggiungere livelli estremi e causare lesioni gravi o letali. Anche se il sistema di climatizzazione è acceso, non lasciare mai bambini incustoditi all'interno del veicolo poiché questo sistema può spegnersi in qualsiasi momento.

►► Informazioni per una guida sicura ► Dotazioni di sicurezza del veicolo

Dotazioni di sicurezza del veicolo

Guida sicura

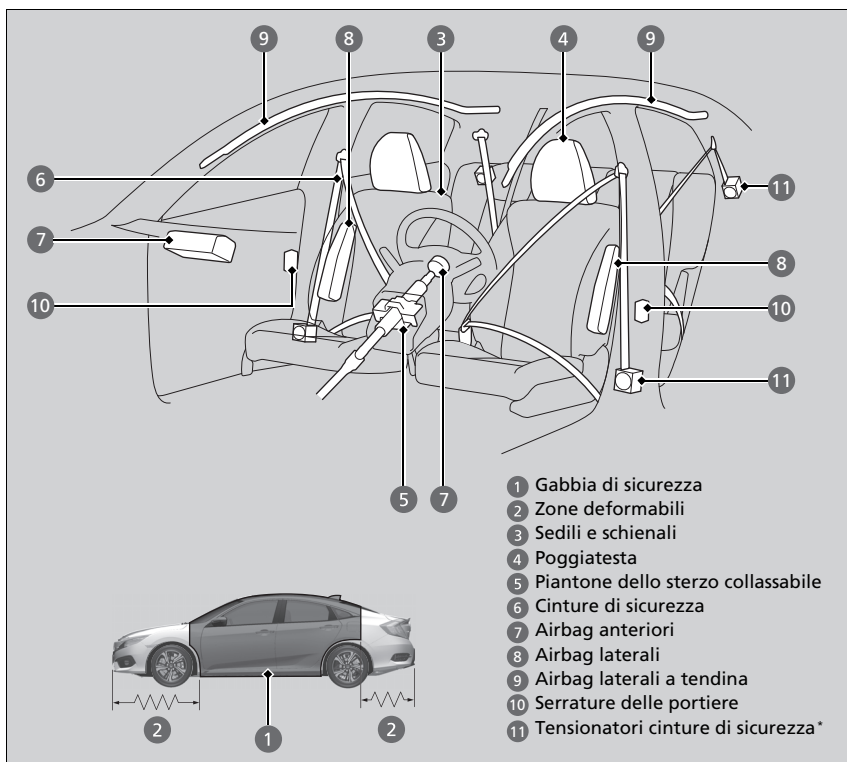

Le seguente lista di controllo spiega come contribuire attivamente alla propria sicurezza e a quella dei passeggeri.

►► Dotazioni di sicurezza del veicolo

Il veicolo è equipaggiato con numerose dotazioni che contribuiscono alla protezione del conducente e dei passeggeri in caso di incidente.

Tra queste, alcune non richiedono alcun tipo di intervento da parte del conducente. In questa categoria rientrano un robusto telaio in acciaio che forma una gabbia di sicurezza intorno all'abitacolo, zone deformabili anteriori e posteriori, un piantone dello sterzo collassabile e tensionatori che tendono le cinture di sicurezza anteriori in caso di incidente.

Tuttavia la protezione fornita da questi elementi sarà garantita soltanto se il conducente e i passeggeri sono seduti nella corretta posizione con la cintura di sicurezza sempre allacciata. In realtà alcune dotazioni di sicurezza possono causare lesioni se non vengono usate correttamente.

Lista di controllo per la sicurezza

Per la sicurezza del conducente e dei passeggeri, abituarsi ad effettuare i seguenti controlli prima della guida.

- ☒ **Bloccaggio/sbloccaggio delle portiere dall'interno** P. 168

 - Regolare il sedile del conducente nella posizione più corretta per la guida. Accertarsi di regolare i sedili anteriori nella posizione il più arretrata possibile che permetta comunque al conducente di mantenere il completo controllo del veicolo. Se il sedile è troppo vicino all'airbag anteriore, si rischiano lesioni gravi o letali in caso di incidente.
 - ☒ **Regolazione dei sedili** P. 205
 - Regolare i poggiatesta nella posizione corretta. L'azione dei poggiatesta è più efficace quando il centro della nuca poggia al centro del poggiatesta. Gli individui di statura più alta devono regolare il poggiatesta nella posizione più alta possibile.
 - ☒ **Regolazione dei poggiatesta anteriori** P. 209
- Indossare correttamente la cintura di sicurezza e tenerla sempre allacciata. Verificare che anche le cinture dei passeggeri siano correttamente allacciate.
 - ☒ **Allacciamento della cintura di sicurezza** P. 44
- Proteggere i bambini utilizzando le cinture di sicurezza o i seggiolini di sicurezza adeguati all'età, all'altezza e al peso.
 - ☒ **Sicurezza dei bambini** P. 68

☒ Lista di controllo per la sicurezza

Se il messaggio di apertura portiere e/o bagagliaio viene visualizzato sull'interfaccia informazioni conducente, una portiera e/o il bagagliaio non sono completamente chiusi. Chiudere tutte le portiere e il bagagliaio e attendere che il messaggio scompaia.

☒ **Messaggi di allerta di informazione sull'interfaccia informazioni del conducente** P. 120

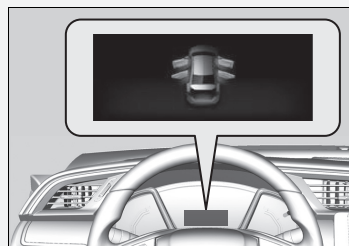

Cinture di sicurezza

Informazioni sulle cinture di sicurezza

Le cinture di sicurezza da sole costituiscono il dispositivo di sicurezza più efficiente perché consentono di tenersi collegati al veicolo e quindi di sfruttare le varie dotazioni di sicurezza integrate. Inoltre, impediscono di essere proiettati contro l'abitacolo, contro gli altri passeggeri o fuori dal veicolo. Se indossate correttamente, le cinture di sicurezza mantengono il corpo nella posizione corretta in caso di incidente in modo da poter sfruttare al meglio la protezione supplementare fornita dagli airbag.

Inoltre, le cinture di sicurezza garantiscono la protezione in tutti i tipi di incidente, compresi:

- impatti frontali
- impatti laterali
- impatti posteriori
- ribaltamenti

Guida sicura

Informazioni sulle cinture di sicurezza

ATTENZIONE

L'uso scorretto della cintura di sicurezza aumenta il rischio di gravi lesioni o morte in caso di incidente, anche se il veicolo è dotato di airbag.

Il conducente e i passeggeri devono indossare le cinture di sicurezza sempre e in modo corretto.

ATTENZIONE: Le cinture di sicurezza sono progettate per sostenere la struttura ossea del corpo e devono essere indossate in basso diagonalmente alla parte anteriore del bacino o sul bacino, il torace e le spalle, come applicabili; evitare di indossare la sezione addominale della cintura diagonalmente all'area addominale.

ATTENZIONE: Per garantire la protezione per cui sono state progettate, le cinture di sicurezza devono essere regolate quanto più saldamente possibile, in maniera che risultino comunque comode. Una cintura lenta riduce drasticamente la protezione.

ATTENZIONE: Le cinture non devono essere indossate con i nastri attorcigliati.

ATTENZIONE: Ciascun gruppo cintura deve essere utilizzato esclusivamente da un occupante; è estremamente pericoloso allacciare la cintura intorno a un bambino che si trova in braccio all'occupante del sedile.

■ Cinture di sicurezza a tre punti di ancoraggio

Tutti e cinque i sedili sono dotati di cinture di sicurezza a tre punti di ancoraggio e riavvolgitori con sistema di blocco di emergenza. Durante la guida normale il riavvolgitore permette di muoversi liberamente pur mantenendo una certa tensione sulla cinghia. In caso di collisione o frenata improvvisa, il riavvolgitore si blocca per trattenere il corpo dell'occupante.

La cintura di sicurezza deve essere fissata correttamente quando si utilizza un seggiolino di sicurezza per bambini rivolto in avanti.

➤ **Montaggio di un seggiolino di sicurezza per bambini con la cintura di sicurezza a tre punti di ancoraggio** P. 88

▣ Informazioni sulle cinture di sicurezza

Se si estende la cintura di sicurezza troppo velocemente, si bloccherà. Se si verifica questa evenienza, ritrarre leggermente la cintura di sicurezza, quindi estenderla lentamente.

Le cinture di sicurezza non forniscono una protezione totale in ogni tipo di incidente. Tuttavia nella maggior parte dei casi, le cinture di sicurezza riducono significativamente il rischio di gravi lesioni.

Nella maggior parte dei paesi l'uso delle cinture di sicurezza è obbligatorio. Si raccomanda di informarsi sulle normative legali dei paesi in cui si guida.

►► Cinture di sicurezza ► Informazioni sulle cinture di sicurezza

■ **Uso corretto delle cinture di sicurezza**

Attenersi alle seguenti istruzioni per un corretto uso:

- Tutti gli occupanti devono sedere con la schiena dritta e ben appoggiata allo schienale e rimanere in questa posizione per tutta la durata del viaggio. Una postura scorretta riduce l'efficienza della cintura e può aumentare il rischio di gravi lesioni in caso di incidente.
- Non posizionare mai il nastro della spalla della cintura a tre punti di ancoraggio sotto il braccio o dietro la schiena. Ciò potrebbe causare lesioni gravissime in caso di incidente.
- Una cintura di sicurezza non può mai essere usata contemporaneamente da due persone. In caso contrario si rischiano lesioni gravissime in caso di incidente.
- Non fissare alcun accessorio sulle cinture di sicurezza. I dispositivi progettati per migliorare il comfort o riposizionare il nastro della spalla delle cinture di sicurezza possono ridurre la capacità protettiva e aumentare il rischio di gravi lesioni in caso di incidente.

Promemoria cintura di sicurezza

Sedili anteriori

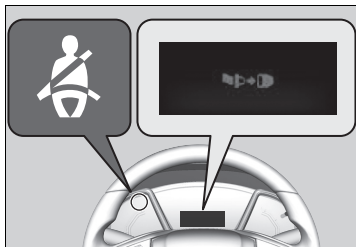

Il sistema delle cinture di sicurezza comprende una spia sul quadro strumenti per segnalare al conducente, al passeggero anteriore o a entrambi di allacciare le cinture di sicurezza.

Se il commutatore di accensione viene portato su ACCENSIONE **II***1 e una cintura di sicurezza non è allacciata, si attiva un cicalino e la spia lampeggia. Dopo alcuni secondi, il cicalino si disattiva e la spia si accende e rimane accesa finché non si allaccia la cintura.

Verrà emesso periodicamente un segnale acustico e la spia lampeggerà con il veicolo in movimento fino a quando la cintura di sicurezza non viene allacciata.

Promemoria cintura di sicurezza

Se il conducente o il passeggero anteriore non allaccia le cinture entro sei secondi dal posizionamento del commutatore di accensione su ACCENSIONE **II***1, la spia si accende.

Modelli con promemoria cintura di sicurezza passeggero anteriore

Quando nessuno occupa il sedile del passeggero anteriore, la spia non si accende e il cicalino non emette alcun segnale acustico.

Modelli con promemoria cintura di sicurezza passeggero anteriore

Se la spia si accende o il cicalino emette un segnale acustico e nessuno è seduto nel sedile del passeggero anteriore.

Controllare se:

- Non vi è nulla di pesante poggiato sul sedile del passeggero anteriore.
- La cintura di sicurezza lato conducente è allacciata.

Modelli con promemoria cintura di sicurezza passeggero anteriore

Se la spia non si accende quando il passeggero è seduto e non ha la cintura allacciata, potrebbe esserci un'interferenza con il sensore di rilevamento occupante. Controllare se:

- Sul sedile è presente un cuscino.
- Il passeggero anteriore non è seduto correttamente.

Se non è presente nessuna di queste condizioni, far controllare il veicolo dalla concessionaria.

*1: I modelli con sistema di accesso senza chiavi sono dotati di un pulsante **ENGINE START/STOP** invece che di un commutatore di accensione.

SEGUE

►► Cinture di sicurezza ► Informazioni sulle cinture di sicurezza

■ Sedili posteriori*

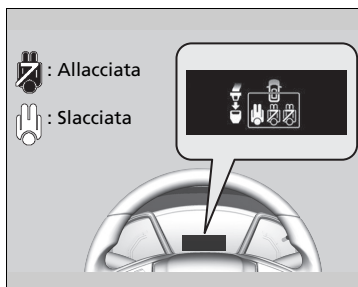

Il veicolo monitora l'uso delle cinture sui sedili posteriori. L'interfaccia informazioni del conducente avverte se una delle cinture di sicurezza posteriori non viene utilizzata.

Sul display viene visualizzato un messaggio quando:

- Si apre o si chiude una portiera posteriore.
- Uno dei passeggeri posteriori allaccia o slaccia la cintura di sicurezza.

Viene emesso un segnale acustico se uno dei passeggeri posteriori slaccia la cintura di sicurezza durante la guida.

Per visualizzare il display:

Premere il pulsante  (display/informazioni).

■ Tensionatori cinture di sicurezza automatici

I sedili anteriori e i sedili posteriori esterni* sono dotati di pretensionatori automatici delle cinture di sicurezza per aumentare il livello di sicurezza.

I tensionatori tendono automaticamente le cinture di sicurezza anteriori e posteriori esterne* durante una collisione frontale di moderata o grave entità, talvolta anche se la collisione non è così grave da attivare gli airbag anteriori.

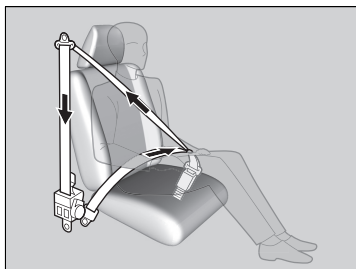

* Non disponibile su tutti i modelli

▣ Tensionatori cinture di sicurezza automatici

I tensionatori delle cinture di sicurezza possono attivarsi una sola volta.

Se un tensionatore è attivato, la spia SRS si accende.

Rivolgersi al concessionario per sostituire il tensionatore e ispezionare completamente il sistema delle cinture di sicurezza poiché potrebbe non offrire protezione in un altro incidente.

In caso di impatto laterale di moderata o grave entità, si attiva anche il tensionatore su quel lato del veicolo.

►► Cinture di sicurezza ► Allacciamento della cintura di sicurezza

Allacciamento della cintura di sicurezza

Dopo avere regolato correttamente il sedile anteriore sedendo con la schiena diritta e ben appoggiata allo schienale:

► **Regolazione dei sedili** P. 205

Guida sicura



1. Estrarre lentamente la cintura di sicurezza.

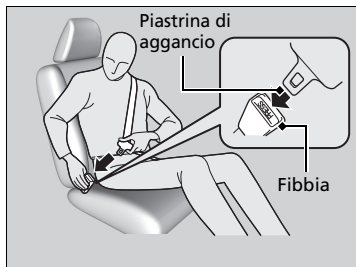

2. Inserire la piastrina di aggancio nella fibbia, quindi tirare la cinghia per verificare che la fibbia sia agganciata.

► Accertarsi che la cintura non sia attorcigliata o incastrata da nessuna parte.

►► Allacciamento della cintura di sicurezza

Se la cintura di sicurezza di un sedile non funziona oppure sembra non funzionare correttamente, il sedile non deve essere occupato. Una cintura che non funzioni correttamente potrebbe non proteggere l'occupante in caso di incidente. Far controllare la cintura dal concessionario quanto prima.

Non inserire mai oggetti estranei nella fibbia o nel meccanismo riavvolgitore.



3. Posizionare la cintura addominale il più in basso possibile sul bacino, quindi tirare la fascia diagonale in modo che la cintura addominale aderisca comodamente. Questo permette alle robuste ossa del bacino di assorbire l'energia di un impatto e riduce il rischio di lesioni interne.
4. Se necessario, tirare di nuovo la cintura per eliminare l'eventuale gioco, quindi controllare che la cintura poggia diagonalmente sul torace e sulla spalla. In questo modo le forze generate da un impatto vengono distribuite sulle ossa più robuste del tronco.

► Allacciamento della cintura di sicurezza

⚠ ATTENZIONE

Un posizionamento scorretto delle cinture di sicurezza può causare gravi lesioni o morte in caso di incidente.

Accertarsi che tutte le cinture di sicurezza siano posizionate correttamente prima della guida.

Per rilasciare la cintura, premere il pulsante rosso **PRESS** quindi guidare la cintura manualmente fino a quando si è riavvolta completamente. Quando si esce dal veicolo, accertarsi che la cintura sia correttamente stivata e non rimanga incastrata nella portiera.

Guida sicura

SEGUE

45

►► Cinture di sicurezza ► Allacciamento della cintura di sicurezza

Regolazione dell'ancoraggio superiore

I sedili anteriori sono dotati di ancoraggi superiori regolabili in base all'altezza degli occupanti.



1. Spostare l'ancoraggio verso l'alto e il basso tirando lo sblocco verso l'esterno.
2. Posizionare l'ancoraggio in modo che la cintura poggi diagonalmente sul torace e sulla spalla.

Regolazione dell'ancoraggio superiore

L'altezza dell'ancoraggio superiore può essere regolata su quattro livelli. Se la cintura viene a contatto con il collo, ridurre l'altezza un livello alla volta.

Dopo avere effettuato una regolazione, accertarsi che la posizione dell'ancoraggio superiore sia fissata.

■ Consigli per le donne in stato di gravidanza

Il modo migliore per proteggere sia la madre che il feto durante la guida è di indossare sempre la cintura di sicurezza e tenere la fascia addominale della cintura il più in basso possibile sul bacino.

Indossare la fascia diagonale sul torace evitando l'addome



Indossare la fascia addominale della cintura il più in basso possibile sul bacino

☒ Consigli per le donne in stato di gravidanza

Durante le visite mediche periodiche, chiedere al medico se si può continuare a guidare.

Per ridurre il rischio di lesioni per la madre e per il feto causate dall'attivazione dell'airbag anteriore:

- Durante la guida, sedersi con la schiena dritta e regolare il sedile il più indietro possibile ma in modo tale da mantenere comunque il completo controllo del veicolo.
- Se si occupa il sedile del passeggero anteriore, regolare il sedile il più indietro possibile.

Guida sicura

►► Cinture di sicurezza ► Controllo delle cinture di sicurezza

Controllo delle cinture di sicurezza

Controllare regolarmente le condizioni delle cinture di sicurezza nel seguente modo:

- Estrarre completamente ciascuna cintura e controllare se presenta sfilacciature, tagli, bruciature o segni di usura.
- Controllare che le piastrine di aggancio e le fibbie funzionino regolarmente e che le cinture si riavvolgano facilmente.
 - Se la cintura non si riavvolge facilmente, un intervento di pulizia potrebbe risolvere il problema. Utilizzare esclusivamente sapone delicato e acqua tiepida. Non utilizzare candeggina o solventi per pulizia. Assicurarsi che la cintura sia completamente asciutta prima di consentirne il riavvolgimento.

Una cintura che non sia in buone condizioni o che non funzioni correttamente non fornirà un buon livello di protezione e pertanto deve essere sostituita non appena possibile.

Se una cintura viene usurata in seguito a un incidente potrebbe non fornire lo stesso livello di protezione in un altro incidente. Pertanto fare controllare le cinture di sicurezza dal concessionario dopo una collisione.

► Controllo delle cinture di sicurezza

ATTENZIONE

Il mancato controllo o la mancata manutenzione delle cinture di sicurezza può causare gravi lesioni o morte se le cinture non funzionano correttamente in caso di necessità.

Controllare regolarmente le cinture di sicurezza e fare riparare eventuali guasti non appena possibile.

ATTENZIONE: Non apportare modifiche o aggiungere elementi che impediscano ai dispositivi di regolazione delle cinture di sicurezza di rimuovere eventuali giochi o la regolazione del gruppo cinture di sicurezza per rimuovere eventuali giochi.

ATTENZIONE: È fondamentale sostituire l'intero gruppo dopo un impatto grave, anche se non vi sono danni visibili.

ATTENZIONE: Prestare attenzione ad evitare la contaminazione dei nastri con lucidi, oli e sostanze chimiche, in particolare con l'acido della batteria. Per una pulizia sicura, utilizzare sapone delicato e acqua. La cintura deve essere sostituita se i nastri risultano lacerati, contaminati o danneggiati.

Punti di ancoraggio



Durante la sostituzione delle cinture di sicurezza, utilizzare i punti di ancoraggio mostrati nelle immagini.
Il sedile anteriore è dotato di una cintura di sicurezza a tre punti di ancoraggio.

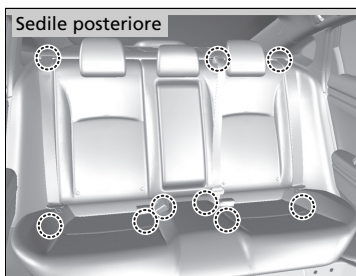

I sedili posteriori sono dotati di tre cinture di sicurezza a tre punti di ancoraggio.

Guida sicura

Airbag

Componenti del sistema airbag

Gli airbag anteriori, anteriori laterali e laterali a tendina si attivano a seconda della direzione e della gravità dell'impatto. Il sistema airbag include:

- Due airbag anteriori del sistema di sicurezza supplementare (SRS). L'airbag lato guida è alloggiato al centro del volante, mentre l'airbag lato passeggero è alloggiato nella plancia. Entrambi sono contrassegnati con **SRS AIRBAG**.
- Due airbag laterali, uno per il conducente e l'altro per il passeggero anteriore. Gli airbag sono alloggiati nel bordo esterno degli schienali. Entrambi sono contrassegnati con **SIDE AIRBAG**.
- Due airbag laterali a tendina, uno su ciascun lato del veicolo. Gli airbag sono alloggiati nel rivestimento del padiglione, sopra i finestrini. I montanti anteriori e posteriori sono contrassegnati con **SIDE CURTAIN AIRBAG**.
- Una centralina elettronica che monitora costantemente le informazioni sui vari sensori d'urto, sui sensori dei sedili e delle fibbie, sugli attivatori degli airbag, sui tensionatori delle cinture di sicurezza, sulla spia di disattivazione dell'airbag passeggero anteriore, sull'interruttore **ON/OFF** dell'airbag passeggero anteriore e altre informazioni sul veicolo, quando il veicolo è acceso. Durante una collisione l'unità può registrare tali informazioni.
- Pretensionatori automatici delle cinture di sicurezza per i sedili anteriori e posteriori*.
- Sensori d'urto in grado di rilevare un impatto anteriore o laterale di moderata o grave entità.
- Una spia sul quadro strumenti che avverte il conducente di un possibile guasto al sistema airbag o ai tensionatori delle cinture di sicurezza.
- Una spia sul quadro strumenti che avverte il conducente che l'airbag anteriore lato passeggero è stato disattivato.
- Una spia sulla plancia che avverte il conducente che l'airbag anteriore lato passeggero anteriore è disattivato.

Guida sicura

■ Informazioni importanti sugli airbag

Gli airbag possono costituire un grave pericolo. Per eseguire la loro funzione, gli airbag devono gonfiarsi con una forza notevole. Pertanto, sebbene contribuiscano in molti casi a salvare la vita, gli airbag possono causare ustioni, ecchimosi e altre lesioni minori, ma talvolta anche letali se gli occupanti non sono seduti correttamente con la cintura allacciata.

Cosa fare: Indossare sempre la cintura di sicurezza in modo corretto, sedersi con la schiena dritta e il più lontano possibile dal volante ma comunque in modo da mantenere il completo controllo del veicolo. Il passeggero anteriore deve spostare il proprio sedile il più lontano possibile dalla plancia.

È opportuno tenere presente che nessun sistema di sicurezza può garantire la protezione totale da lesioni o morte in caso di incidenti gravi, anche se si indossano correttamente le cinture di sicurezza e gli airbag si attivano.

Non collocare oggetti pesanti o appuntiti tra sé e l'airbag anteriore. Tenere sulle ginocchia oggetti pesanti o appuntiti oppure guidare con una pipa o un altro oggetto appuntito in bocca può causare lesioni in caso di gonfiaggio dell'airbag anteriore.

Non fissare o posizionare oggetti sui coperchi degli airbag anteriori. La presenza di oggetti sui coperchi contrassegnati con **SRS AIRBAG** potrebbe compromettere il corretto funzionamento degli airbag o essere spostati all'interno del veicolo e colpire gli altri passeggeri in caso di gonfiaggio degli airbag.

▣ Informazioni importanti sugli airbag

Non tentare di disattivare gli airbag. Gli airbag insieme alle cinture di sicurezza offrono il massimo livello di protezione.

Durante la guida, tenere le mani sul volante in modo che mani e braccia non si trovino sulla traiettoria dell'airbag anteriore. Non poggiare le braccia sul coperchio dell'airbag.

Guida sicura

►► Airbag ► Tipi di airbag

Tipi di airbag

Il veicolo è dotato di tre tipi di airbag:

- **Airbag anteriori:** airbag davanti ai sedili lato guida e passeggero anteriore.
- **Airbag laterali:** airbag posizionati negli schienali dei sedili lato guida e passeggero anteriore.
- **Airbag laterali a tendina:** airbag sopra i finestrini.

Ciascun tipo viene descritto nelle pagine seguenti.

Airbag anteriori (SRS)

Gli airbag anteriori SRS si gonfiano in caso di collisione di moderata o grave entità per aiutare a proteggere la testa e il torace del conducente e/o del passeggero anteriore.

L'**SRS** (sistema di sicurezza supplementare) indica che gli airbag sono progettati per integrare la funzione delle cinture di sicurezza e non le sostituiscono. Le cinture di sicurezza rappresentano il sistema di sicurezza principale per gli occupanti.

Ubicazione

L'airbag anteriore del guidatore è alloggiato al centro del volante, mentre l'airbag del passeggero anteriore è alloggiato nella plancia. Entrambi sono contrassegnati con **SRS AIRBAG**.

Tipi di airbag

Gli airbag possono gonfiarsi in qualsiasi momento quando il commutatore di accensione si trova su ACCENSIONE *1.

Dopo il gonfiaggio di un airbag in caso di incidente, può essere prodotta una piccola quantità di fumo. Ciò è dovuto al processo di combustione del materiale del dispositivo di gonfiaggio e non è nocivo. Tuttavia, può causare disturbi temporanei negli individui affetti da problemi respiratori. In tal caso, uscire dal veicolo non appena è sicuro farlo.

*1: I modelli con sistema di accesso senza chiavi sono dotati di un pulsante **ENGINE START/STOP** invece che di un commutatore di accensione.

Funzionamento

Gli airbag anteriori sono progettati per gonfiarsi in caso di collisioni frontali di moderata o grave entità. Quando il veicolo decelera improvvisamente, i sensori inviano le informazioni alla centralina di comando la quale, a sua volta, impartisce il comando per gonfiare uno o entrambi gli airbag anteriori.

Una collisione frontale può essere uno scontro centrato o eccentrico tra due veicoli oppure uno scontro del veicolo contro un oggetto stazionario, come un muro di cemento.

Funzionamento degli airbag anteriori

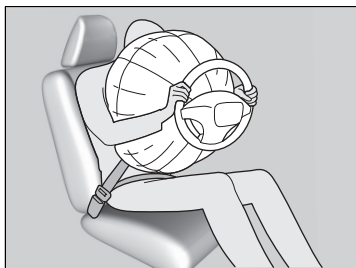

In caso di incidente la cintura di sicurezza trattiene il tronco, mentre l'airbag anteriore fornisce la protezione supplementare per la testa e il torace. Gli airbag anteriori si sgonfiano immediatamente, in modo da non interferire con la visibilità del guidatore e la capacità di sterzare o azionare gli altri comandi.

Il tempo totale richiesto per il gonfiaggio e lo sgonfiaggio è talmente breve che la maggior parte degli occupanti non si accorge che gli airbag si sono attivati fino al momento dello sgonfiaggio.

SEGUE

53

►► Airbag ► Airbag anteriori (SRS)

Guida sicura

■ **Casi in cui gli airbag anteriori non dovrebbero attivarsi**

Scontri frontali di minore entità: Gli airbag anteriori sono progettati per integrare la funzione delle cinture di sicurezza e salvare la vita, non per evitare piccole abrasioni o fratture derivanti da scontri frontali di lieve o grave entità.

Impatti laterali: Gli airbag anteriori possono offrire protezione quando una decelerazione improvvisa proietta il conducente o il passeggero anteriore verso la parte anteriore del veicolo. Gli airbag laterali e gli airbag laterali a tendina sono progettati specificatamente per ridurre la gravità delle lesioni che possono verificarsi in caso di impatti laterali di moderata o grave entità, tali da spingere il conducente o il passeggero verso il lato del veicolo.

Impatti posteriori: I poggiatesta e le cinture di sicurezza sono i dispositivi di sicurezza più efficaci in caso di impatto posteriore. Gli airbag anteriori non possono fornire una protezione efficiente in quanto non sono concepiti per attivarsi in questi tipi di collisioni.

Ribaltamenti: Le cinture di sicurezza, gli airbag laterali e gli airbag laterali a tendine offrono il massimo livello di sicurezza in caso di ribaltamento. Gli airbag anteriori non sono progettati per attivarsi in caso di ribaltamento, quindi non offrono una protezione efficiente.

■ **Attivazione degli airbag anteriori con danni minimi o nessun danno visibile**

Poiché il sistema airbag rileva una decelerazione improvvisa, un impatto violento sul telaio del veicolo o sulla sospensione potrebbe causare l'attivazione di uno o più airbag. Ciò potrebbe verificarsi, ad esempio, quando si urta contro il bordo del marciapiede, il bordo di una fossa o un altro oggetto fisso basso che causa una decelerazione improvvisa nel telaio del veicolo. Poiché l'impatto avviene al di sotto del veicolo, i danni potrebbero non essere evidenti.

■ **Mancata attivazione degli airbag anteriori anche in caso di danni esterni apparentemente gravi**

Poiché le zone deformabili della carrozzeria assorbono l'energia prodotta durante un impatto, l'entità dei danni visibili non sempre indica un funzionamento corretto dell'airbag. Infatti alcune collisioni possono causare gravi danni senza che gli airbag si attivino; questo perché gli airbag non erano necessari oppure perché non avrebbero comunque fornito la protezione necessaria.

■ Sistema di disattivazione dell'airbag passeggero anteriore

Se è indispensabile montare un seggiolino di sicurezza per bambini rivolto all'indietro nel sedile passeggero anteriore, disattivare manualmente il sistema airbag passeggero anteriore mediante la chiave di accensione* o la chiave incorporata*.

■ Interruttore ON/OFF airbag passeggero anteriore



Quando l'interruttore **ON/OFF** dell'airbag passeggero anteriore è posizionato su:

OFF: L'airbag passeggero anteriore è disattivato. L'airbag passeggero anteriore non si gonfia durante uno scontro frontale che attiva il gonfiaggio dell'airbag anteriore lato guida.

La spia di disattivazione dell'airbag passeggero anteriore rimane accesa come promemoria.

ON: L'airbag passeggero anteriore è attivato. La spia di attivazione dell'airbag passeggero anteriore si accende e rimane accesa per circa 60 secondi.

■ Per disattivare il sistema airbag passeggero anteriore

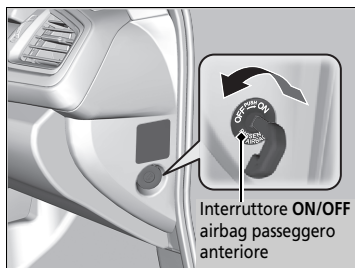

1. Inserire il freno di stazionamento e portare il commutatore di accensione su **BLOCCO 0***1. Estrarre la chiave.
2. Aprire la portiera anteriore lato passeggero.
3. Inserire la chiave di accensione nell'interruttore **ON/OFF** dell'airbag passeggero anteriore.
 - L'interruttore si trova sul pannello laterale del quadro strumenti lato passeggero anteriore.
4. Portare la chiave su **OFF**, quindi rimuoverla dall'interruttore.

*1: I modelli con sistema di accesso senza chiavi sono dotati di un pulsante **ENGINE START/STOP** invece che di un commutatore di accensione.

* Non disponibile su tutti i modelli

▣ Sistema di disattivazione dell'airbag passeggero anteriore

⚠ ATTENZIONE

Il sistema airbag passeggero anteriore deve essere disattivato qualora non sia possibile evitare di collocare un seggiolino di sicurezza per bambini rivolto all'indietro nel sedile passeggero anteriore.

Se si gonfia, l'airbag passeggero anteriore può colpire il seggiolino di sicurezza per bambini rivolto all'indietro con una forza sufficiente da causare la morte del bambino o lesioni estremamente gravi.

⚠ ATTENZIONE

Attivare il sistema airbag passeggero anteriore se non viene utilizzato il seggiolino di sicurezza per bambini rivolto all'indietro sul sedile passeggero anteriore.

La disattivazione del sistema airbag passeggero anteriore può causare lesioni gravi o morte in caso di incidente.

►► Airbag ► Airbag anteriori (SRS)

■ Spia di disattivazione dell'airbag passeggero anteriore

Quando il sistema airbag passeggero anteriore viene attivato, la spia si spegne dopo alcuni secondi da quando il commutatore di accensione è stato spostato su ACCENSIONE *1.

Quando il sistema airbag passeggero anteriore viene disattivato, la spia rimane accesa o si spegne temporaneamente per poi riaccendersi.

■ Etichetta del sistema di disattivazione dell'airbag passeggero anteriore

L'etichetta si trova sul pannello laterale del quadro strumenti lato passeggero anteriore.

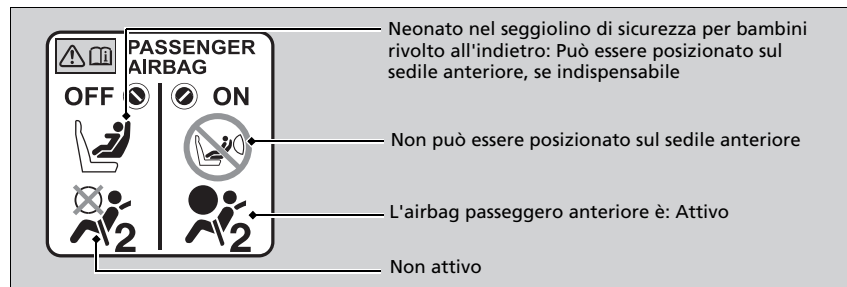

►► Sistema di disattivazione dell'airbag passeggero anteriore

AVVISO

- Utilizzare la chiave di accensione del veicolo per ruotare l'interruttore **ON/OFF** dell'airbag passeggero anteriore. Se si usa una chiave diversa, l'interruttore potrebbe venire danneggiato o il sistema airbag passeggero anteriore potrebbe non funzionare correttamente.
- Non chiudere la portiera o applicare un carico eccessivo sulla chiave di accensione mentre è inserita nell'interruttore **ON/OFF** dell'airbag passeggero anteriore. Ciò potrebbe causare danni all'interruttore o alla chiave.

Si consiglia vivamente di non montare il seggiolino di sicurezza per bambini rivolto all'indietro sul sedile del passeggero anteriore.

► Protezione dei neonati P. 71

È responsabilità del proprietario impostare il sistema airbag passeggero anteriore su **OFF** quando si colloca un seggiolino di sicurezza per bambini rivolto all'indietro sul sedile passeggero anteriore.

Quando sul sedile passeggero anteriore non è presente un seggiolino di sicurezza per bambini rivolto all'indietro, riattivare il sistema.

*1: I modelli con sistema di accesso senza chiavi sono dotati di un pulsante **ENGINE START/STOP** invece che di un commutatore di accensione.

Airbag laterali

Gli airbag laterali contribuiscono a proteggere il tronco e la parte pelvica del conducente o del passeggero anteriore durante un impatto laterale di moderata o grave entità.

Ubicazione

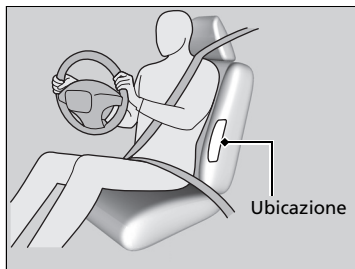

Gli airbag laterali sono alloggiati nel bordo esterno degli schienali del conducente e del passeggero.

Entrambi sono contrassegnati con **SIDE AIRBAG**.

⚠ Airbag laterali

Non consentire al passeggero anteriore di appoggiarsi lateralmente con la testa nella traiettoria di gonfiaggio dell'airbag laterale.

Durante il gonfiaggio, l'airbag laterale può colpire con forza e ferire gravemente il passeggero.

Non montare accessori sugli airbag laterali o accanto ad essi. Questi possono interferire con il corretto funzionamento degli airbag o ferire qualcuno se l'airbag si gonfia.

▶▶ Airbag ▶ Airbag laterali

Guida sicura

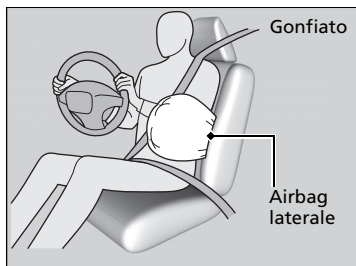
Funzionamento

Quando i sensori rilevano un impatto laterale di moderata o grave entità, la centralina di comando invia un segnale all'airbag laterale sul lato dell'impatto per gonfiarlo immediatamente.

■ Attivazione di un airbag laterale con danni minimi o nessun danno visibile

Poiché il sistema airbag rileva una decelerazione improvvisa, un impatto violento sul lato del telaio può provocare l'attivazione di un airbag laterale. In questi casi i danni derivati dall'impatto potrebbero essere minimi o nulli, anche se i sensori d'urto laterale hanno rilevato un impatto di entità tale da attivare l'airbag.

■ Mancata attivazione di un airbag laterale anche in caso di danni esterni apparentemente gravi

È possibile che un airbag laterale non si gonfi durante un impatto che provoca danni apparentemente gravi. Ciò può accadere quando il punto d'impatto si trova verso la parte più anteriore o posteriore del veicolo oppure quando le zone deformabili della carrozzeria assorbono la maggior parte dell'energia dello scontro. In entrambi i casi, l'airbag laterale non sarebbe necessario e comunque non fornirebbe la protezione necessaria.

» Airbag laterali

Non coprire o sostituire i rivestimenti degli schienali dei sedili anteriori senza aver prima consultato il concessionario. La copertura o la sostituzione non adeguata dei rivestimenti degli schienali dei sedili anteriori può impedire il corretto gonfiaggio degli airbag laterali in caso di impatto laterale.

Airbag laterali a tendina

Gli airbag laterali a tendina contribuiscono a proteggere la testa del conducente e dei passeggeri durante un impatto laterale di moderata o grave entità.

Ubicazione

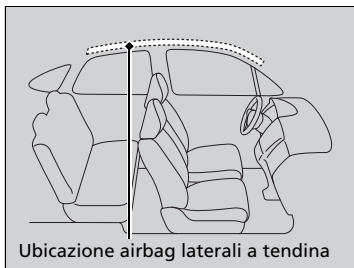

Gli airbag laterali a tendina si trovano nella plafoniera sopra i finestrini su entrambi i lati del veicolo.

► Airbag laterali a tendina

Gli airbag laterali a tendina offrono la massima efficienza quando l'occupante è seduto con la schiena dritta e bene appoggiata al sedile e la cintura allacciata.

Non fissare oggetti ai finestrini o ai montanti del tetto che potrebbero interferire con il corretto funzionamento degli airbag laterali a tendina.

Non appendere una gruccia o oggetti pesanti sul gancio per abiti. Ciò può causare lesioni in caso di gonfiaggio dell'airbag laterale a tendina.

►► Airbag ► Airbag laterali a tendina

Funzionamento

Guida sicura



L'airbag laterale a tendina è progettato per attivarsi in caso di impatto laterale di moderata o grave entità.

■ Attivazione degli airbag laterali a tendina in caso di collisione frontale

Uno o entrambi gli airbag laterali a tendina possono gonfiarsi anche in caso di collisione frontale eccentrica di moderata o grave entità.

Spie del sistema airbag

In caso di guasto al sistema airbag, la spia SRS si accende e sull'interfaccia informazioni conducente viene visualizzato un messaggio.

■ Spia del sistema di sicurezza supplementare (SRS)

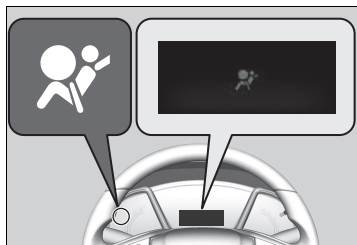

■ Quando il commutatore di accensione si trova su ACCENSIONE *1

La spia si accende per alcuni secondi, quindi si spegne. Ciò indica che il sistema funziona correttamente.

Se la spia si accende in qualsiasi altro momento oppure non si accende affatto, rivolgersi al concessionario per fare controllare il sistema non appena possibile. In caso contrario gli airbag e i tensionatori delle cinture di sicurezza potrebbero non funzionare correttamente quando è necessario.

*1: I modelli con sistema di accesso senza chiavi sono dotati di un pulsante **ENGINE START/STOP** invece che di un commutatore di accensione.

■ Spia del sistema di sicurezza supplementare (SRS)

⚠ ATTENZIONE

Se la spia SRS viene ignorata, si rischiano gravi lesioni o la morte se i sistemi airbag o i tensionatori non dovessero funzionare correttamente.

Se la spia SRS si accende a indicare la presenza di un possibile guasto, fare controllare il veicolo dal concessionario non appena possibile.

⚠ ATTENZIONE

Se la spia SRS si accende, rimuovere immediatamente il seggiolino di sicurezza per bambini rivolto all'indietro dal sedile passeggero anteriore. Anche se l'airbag passeggero anteriore è stato disattivato, non ignorare la spia SRS.

Potrebbe essere presente un guasto nel sistema SRS che potrebbe causare l'attivazione dell'airbag passeggero anteriore, con conseguenti lesioni gravi o morte.

►► Airbag ► Spie del sistema airbag

■ Spia di disattivazione dell'airbag passeggero anteriore

Guida sicura

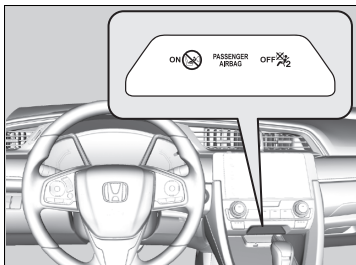

■ Quando la spia di disattivazione dell'airbag passeggero si accende

La spia rimane accesa se il sistema airbag passeggero anteriore è disattivato.

Quando sul sedile passeggero anteriore non è presente un seggiolino di sicurezza per bambini rivolto all'indietro, riattivare manualmente il sistema. La spia deve spegnersi.

Manutenzione dell'airbag

Non è necessario, ed è sconsigliato, eseguire autonomamente interventi di manutenzione o sostituzione di qualsiasi componente del sistema airbag. Tuttavia, è opportuno fare controllare il veicolo dal concessionario nei seguenti casi:

■ Dopo l'attivazione degli airbag

Se un airbag si è gonfiato, la centralina di comando e gli altri componenti associati al sistema devono essere sostituiti. Analogamente, è necessario sostituire un tensionatore automatico della cintura di sicurezza che si è attivato.

■ In caso di collisione di moderata o grave entità

Anche se gli airbag non si sono gonfiati, fare controllare i seguenti componenti dal concessionario: i tensionatori delle cinture di sicurezza per i sedili anteriori e posteriori esterni* nonché tutte le cinture di sicurezza indossate al momento della collisione.

►► Manutenzione dell'airbag

È vietato rimuovere i componenti dell'airbag dal veicolo.

In caso di guasto o blocco o in seguito al gonfiaggio dell'airbag e/o all'attivazione dei pretensionatori delle cinture di sicurezza, rivolgersi a un tecnico qualificato per la manutenzione.

Si sconsiglia di utilizzare componenti di sistemi airbag recuperati, inclusi l'airbag, i tensionatori, i sensori e la centralina di comando.

Guida sicura

* Non disponibile su tutti i modelli

Sistema di sollevamento del cofano

Informazioni sul sistema di sollevamento del cofano

Il sistema di sollevamento del cofano è stato progettato per contribuire a ridurre la possibilità di lesioni alla testa dei pedoni a seguito di un impatto frontale con il veicolo.

■ Il sistema si attiva quando

Il veicolo colpisce un pedone o altri oggetti a velocità moderata o elevata.

■ Funzionamento del sistema

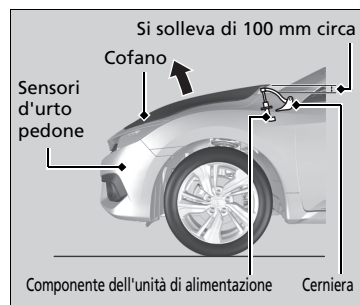

Quando i sensori d'urto pedone rilevano una certa entità di impatto, il sistema di sollevamento del cofano viene attivato e la parte posteriore del cofano si solleva.

Il cofano sollevato può contribuire a ridurre le lesioni alla testa dei pedoni.

» Informazioni sul sistema di sollevamento del cofano

⚠ ATTENZIONE

Dopo l'attivazione del sistema di sollevamento del cofano, i componenti dell'unità di alimentazione si riscaldano eccessivamente e possono quindi causare ustioni. Non toccare i componenti dell'unità di alimentazione fino a quando non si sono raffreddati.

AVVISO

Non tentare di aprire il cofano dopo l'attivazione del sistema di sollevamento del cofano. Dopo l'attivazione del sistema, assicurarsi che il cofano sollevato non interferisca con la visibilità, quindi guidare lentamente e con cautela.

Se il cofano non è completamente chiuso, potrebbe non funzionare correttamente. Assicurarsi che il cofano sia completamente chiuso prima di mettersi alla guida.

►► Sistema di sollevamento del cofano ► Informazioni sul sistema di sollevamento del cofano

Il sistema potrebbe attivarsi anche nelle condizioni seguenti.

- Un impatto grave sulla parte inferiore del veicolo.
- La guida ad alta velocità su dossi artificiali o su una buca di grandi dimensioni.
- In caso di impatto tra eventuali oggetti e i sensori d'urto pedone.

Il sistema potrebbe non attivarsi se il veicolo:

- Subisce un urto nella parte posteriore o laterale.
- Si capovolge o si ribalta.
- Un pedone viene colpito da un angolo.

Altri fattori possono impedire l'attivazione del sistema di sollevamento del cofano; ad esempio il punto in cui si è verificato l'urto, l'angolo o la velocità del veicolo.

► Informazioni sul sistema di sollevamento del cofano

Per un corretto funzionamento del sistema di sollevamento del cofano:

- Utilizzare sempre pneumatici di dimensioni uguali agli originali. Il sistema potrebbe non essere in grado di leggere la velocità del veicolo in modo corretto con pneumatici di dimensioni diverse.
- Non esercitare mai forza sull'unità di alimentazione del sistema. La chiusura brusca del cofano potrebbe danneggiarla.
- Non urtare i sensori d'urto pedone integrati nel paraurti anteriore.

L'etichetta del sistema di sollevamento si trova sotto il cofano:

► **Posizione delle etichette** P. 95

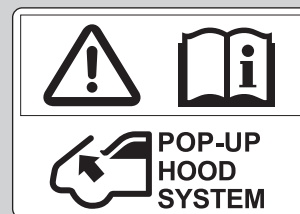

►► Sistema di sollevamento del cofano ► Informazioni sul sistema di sollevamento del cofano

■ Messaggio di allerta del sistema di sollevamento del cofano

Guida sicura



■ Quando la modalità di alimentazione è su ACCENSIONE

In presenza di un possibile guasto del sistema di sollevamento del cofano, sull'interfaccia informazioni del conducente viene visualizzato un messaggio di allerta sistema.

► Messaggio di allerta del sistema di sollevamento del cofano

⚠ ATTENZIONE

Se il messaggio di sollevamento del cofano viene ignorato, si rischia un guasto del sistema di sollevamento del cofano. Ciò può causare lesioni gravi o letali se il veicolo colpisce un pedone.

Se il messaggio del sistema di sollevamento del cofano si accende, far controllare il veicolo da una concessionaria non appena possibile.

Manutenzione del sistema di sollevamento del cofano

Non è necessario, ed è sconsigliato, eseguire autonomamente interventi di manutenzione o sostituzione di qualsiasi componente del sistema di sollevamento del cofano. Tuttavia, se il sistema di sollevamento del cofano si è attivato, sarà necessario rivolgersi a una concessionaria per la sostituzione della centralina di comando e di altri componenti correlati.

Manutenzione del sistema di sollevamento del cofano

Se il paraurti anteriore è danneggiato, far controllare il veicolo da una concessionaria anche se il sistema di sollevamento del cofano non si è attivato.

Guida sicura

Sicurezza dei bambini

Protezione dei bambini

Ogni anno molti bambini rimangono feriti o perdono la vita a causa di incidenti stradali, perché non utilizzano un seggiolino di sicurezza, o non lo utilizzano correttamente. Gli incidenti stradali infatti sono la causa principale di morte per i bambini fino ai 12 anni di età.

Per ridurre il numero di bambini che perdono la vita o rimangono feriti, i neonati e i bambini devono essere fissati correttamente quando si trovano nel veicolo.

Guida sicura

Protezione dei bambini

⚠ ATTENZIONE

Il mancato uso o l'uso improprio del seggiolino di sicurezza per bambini può causare gravi lesioni o la morte dei bambini coinvolti in un incidente.

Se il bambino è troppo piccolo per indossare una cintura di sicurezza, utilizzare un seggiolino di sicurezza idoneo. Per i bambini più grandi, utilizzare la cintura di sicurezza e, se necessario, un cuscino di rialzo per bambini.

In molti paesi la legislazione prevede che tutti i bambini fino ai 12 anni, e la cui altezza non supera i 150 cm, siano fissati correttamente nel sedile posteriore.

In molti paesi è obbligatorio utilizzare un seggiolino di sicurezza per bambini adeguato e omologato per il trasporto dei bambini sul sedile del passeggero. Verificare le normative locali interessate.

I seggiolini di sicurezza per bambini devono essere conformi alle normative UN n. 44 o n. 129* o alle normative dei paesi in cui si guida.

➤ **Scelta del seggiolino di sicurezza per bambini** P. 74

I bambini devono essere seduti correttamente sui sedili posteriori. Questo perché:

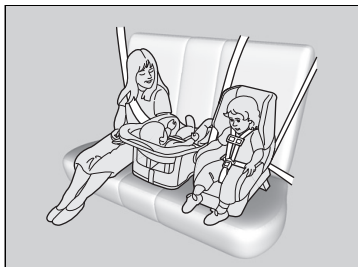

- L'attivazione di un airbag anteriore o laterale può causare lesioni o la morte di un bambino seduto sul sedile anteriore.
- Un bambino seduto sul sedile anteriore può interferire con la capacità del conducente di controllare il veicolo in modo sicuro.
- Le statistiche dimostrano che la sicurezza dei bambini di ogni età, peso e altezza aumenta se sono seduti sul sedile posteriore con la cintura allacciata.

- I bambini troppo piccoli per indossare la cintura di sicurezza devono essere bloccati adeguatamente in un seggiolino di sicurezza per bambini montato correttamente sul veicolo utilizzando la cintura di sicurezza o il sistema di ancoraggio per bambini.
- Non tenere mai un bambino sulle ginocchia perché non è possibile proteggerlo in caso di collisione.
- Il passeggero non deve mai passare la propria cintura sul bambino. In caso di incidente, la cintura potrebbe esercitare troppa pressione sul bambino e provocare lesioni gravi o addirittura letali.
- Non utilizzare la stessa cintura per due bambini. Entrambi i bambini possono subire gravi lesioni in caso di incidente.

► Protezione dei bambini

Aletta parasole passeggero anteriore

⚠ ATTENZIONE



NON utilizzare mai un seggiolino di sicurezza per bambini rivolto all'indietro su un sedile protetto da un AIRBAG ATTIVO sul lato anteriore, poiché potrebbe provocare LESIONI GRAVI o LETALI al bambino.

►► Sicurezza dei bambini ► Protezione dei bambini

Guida sicura

- Non permettere ai bambini di utilizzare i comandi per aprire le portiere, i finestrini o per regolare i sedili.
- Non lasciare i bambini all'interno del veicolo senza la supervisione di un adulto, soprattutto quando fa caldo perché la temperatura dell'abitacolo può aumentare a tal punto da causare la morte. Inoltre i bambini lasciati soli possono attivare i comandi del veicolo e metterlo accidentalmente in moto.

►► Protezione dei bambini

ATTENZIONE: Utilizzare il pulsante di blocco alzacristalli elettrici per impedire ai bambini di aprire i finestrini. In questo modo si impedisce ai bambini di giocare con i finestrini, cosa che potrebbe esporli a pericoli o distrarre il conducente.

► **Apertura/chiusura degli alzacristalli elettrici**
P. 176

ATTENZIONE: Quando si lascia il veicolo incustodito o con altri occupanti, accertarsi sempre di estrarre e portare con sé la chiave di accensione.

Sull'aletta parasole del passeggero è presente un'etichetta di avvertenza che ricorda i pericoli derivanti dall'airbag anteriore lato passeggero per la sicurezza dei bambini. Leggere e seguire le istruzioni riportate su questa etichetta.

► **Etichette di sicurezza** P. 95

Sicurezza di neonati e bambini piccoli

■ Protezione dei neonati

Per il trasporto dei neonati è necessario utilizzare un seggiolino di sicurezza per bambini reclinabile rivolto all'indietro, fino a quando non raggiungono il limite di peso o di altezza stabilito dal produttore e non raggiungono un anno di età.

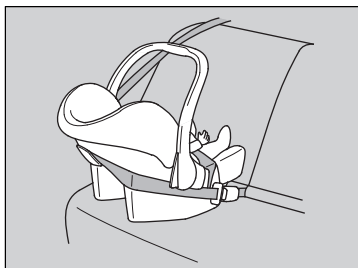

■ Posizionamento di un seggiolino di sicurezza per bambini rivolto all'indietro

I seggiolini di sicurezza per bambini devono essere posizionati e fissati sul sedile posteriore.

- In tal caso, si consiglia vivamente di montare il seggiolino di sicurezza per bambini direttamente dietro il sedile del passeggero anteriore, spostare il sedile il più possibile in avanti, secondo necessità, e lasciarlo vuoto. In alternativa, si può utilizzare un seggiolino di sicurezza per bambini rivolto all'indietro di dimensioni minori.
- Accertarsi che non vi siano punti di contatto tra il seggiolino di sicurezza per bambini e il sedile di fronte ad esso.

► Protezione dei neonati

⚠ ATTENZIONE

Il posizionamento del seggiolino di sicurezza per bambini rivolto all'indietro sul sedile anteriore può causare gravi lesioni o la morte del bambino in caso di gonfiaggio dell'airbag passeggero anteriore.

Posizionare sempre il seggiolino di sicurezza per bambini rivolto all'indietro sul sedile posteriore, non su quello anteriore.

Come indicato nella normativa UN n. 94:

⚠ ATTENZIONE



NON utilizzare mai un seggiolino di sicurezza per bambini rivolto all'indietro su un sedile protetto da un AIRBAG ATTIVO sul lato anteriore, poiché potrebbe provocare LESIONI GRAVI o LETALI al bambino.

►► Sicurezza dei bambini ► Sicurezza di neonati e bambini piccoli

Guida sicura

Se installato correttamente, il seggiolino di sicurezza per bambini rivolto all'indietro può impedire al conducente o al passeggero anteriore di spostare il sedile completamente indietro o di bloccare lo schienale nella posizione desiderata.

►► Protezione dei neonati

Se l'airbag anteriore lato passeggero si gonfia, può colpire con estrema forza il seggiolino di sicurezza per bambini rivolto all'indietro, spostandolo o smontandolo e ferendo gravemente il bambino.

Non posizionare mai i seggiolini di sicurezza per bambini rivolti all'indietro nel senso di marcia.

Fare sempre riferimento alle istruzioni del produttore del seggiolino prima dell'installazione.

Se non si può evitare di montare un seggiolino di sicurezza per bambini rivolto all'indietro nel sedile passeggero anteriore, disattivare manualmente il sistema airbag passeggero anteriore.

► **Sistema di disattivazione dell'airbag passeggero anteriore** P. 55

Molti esperti raccomandano di utilizzare il seggiolino di sicurezza rivolto all'indietro per bambini fino a due anni, se l'altezza e il peso del bambino lo consentono.

■ Protezione dei bambini più piccoli

Dall'età di un anno, se il peso e l'altezza non rientrano nella fascia del seggiolino di sicurezza per bambini rivolto all'indietro, il bambino potrà viaggiare in un seggiolino di sicurezza rivolto in avanti fissato saldamente, fino a quando il peso e l'altezza rientrano nella fascia prevista per questo tipo di seggiolino.



■ Posizionamento del seggiolino di sicurezza per bambini rivolto in avanti

Si consiglia vivamente di posizionare un seggiolino di sicurezza per bambini rivolto in avanti sul sedile posteriore.

Il posizionamento del seggiolino di sicurezza per bambini rivolto in avanti sul sedile anteriore può essere pericoloso. Il sedile posteriore è il posto più sicuro per un bambino.

► Protezione dei bambini più piccoli

⚠ ATTENZIONE

Il posizionamento del seggiolino di sicurezza per bambini rivolto in avanti sul sedile anteriore può causare gravi lesioni o la morte del bambino in caso di gonfiaggio dell'airbag anteriore.

Se non si può evitare di posizionare il seggiolino di sicurezza per bambini rivolto in avanti sul sedile anteriore, spostare il sedile il più indietro possibile e allacciare la cintura del bambino.

Informarsi sulle leggi e sulle normative relative all'uso di seggiolini di sicurezza per bambini in vigore nel paese in cui si guida e seguire le istruzioni del produttore.

Guida sicura

SEGUE

73

►► Sicurezza dei bambini ► Sicurezza di neonati e bambini piccoli

■ Scelta del seggiolino di sicurezza per bambini

Alcuni seggiolini di sicurezza per bambini sono compatibili con gli ancoraggi inferiori. Alcuni sono dotati di un dispositivo di accoppiamento rigido, mentre altri dispongono di un dispositivo di accoppiamento flessibile. Entrambi sono semplici da utilizzare. È possibile montare alcuni seggiolini di sicurezza per bambini di design precedente utilizzando la cintura di sicurezza. Indipendentemente dal tipo scelto, attenersi alle istruzioni d'uso e di manutenzione del produttore del seggiolino incluse le date di scadenza consigliate e alle istruzioni riportate nel presente manuale. Il montaggio corretto è fondamentale per ottimizzare la sicurezza del bambino.

Il tipo flessibile potrebbe non essere disponibile in tutti i paesi.

Nei sedili e nei veicoli non dotati di ancoraggi inferiori, per maggiore sicurezza montare il seggiolino di sicurezza per bambini utilizzando la cintura di sicurezza e un dispositivo di fissaggio superiore. Ciò è necessario poiché, quando non viene utilizzato il sistema di ancoraggio inferiore, tutti i seggiolini di sicurezza per bambini devono essere fissati con la cintura di sicurezza. Inoltre, il produttore del seggiolino di sicurezza per bambini potrebbe consigliare di utilizzare la cintura di sicurezza per fissare un seggiolino ISOFIX una volta che il bambino raggiunge un determinato peso. Leggere il manuale utente del seggiolino di sicurezza per bambini per le corrette istruzioni di montaggio.

■ Fattori importanti da considerare quando si seleziona un seggiolino di sicurezza per bambini

Assicurarsi che il seggiolino di sicurezza per bambini sia conforme ai seguenti tre requisiti:

- Il seggiolino deve essere del tipo e delle dimensioni corrette per il bambino.
- Il seggiolino deve essere del tipo corretto per il sedile su cui verrà posizionato.
- Il seggiolino di sicurezza per bambini deve essere conforme agli standard sulla sicurezza. Si consiglia di utilizzare seggiolini di sicurezza per bambini conformi alle specifiche riportate nella normativa UN n. 44 o n. 129* o alle normative dei paesi in cui si guida. Ricercare il marchio di omologazione sul seggiolino e la dichiarazione di conformità del produttore sulla confezione.

► Scelta del seggiolino di sicurezza per bambini

Il montaggio di un seggiolino di sicurezza per bambini compatibile con ancoraggi inferiori è semplice.

I seggiolini di sicurezza per bambini compatibili con ancoraggi inferiori sono stati sviluppati per semplificare il processo di montaggio e ridurre la possibilità di lesioni causati da un fissaggio non corretto.

■ Standard dei seggiolini di sicurezza per bambini

Se un seggiolino di sicurezza per bambini (di tipo i-Size*/ISOFIX o uno fissato con la cintura di sicurezza) è conforme alle disposizioni contenute nella normativa UN, sarà presente un'etichetta di omologazione, come mostrato nella tabella accanto. Prima di acquistare o utilizzare un seggiolino di sicurezza per bambini, controllare l'etichetta di omologazione e accertarsi che sia compatibile con il veicolo e il bambino e che sia conforme alla normativa UN attinente.

► Scelta del seggiolino di sicurezza per bambini

Esempio di etichetta di approvazione normativa UN n. 44

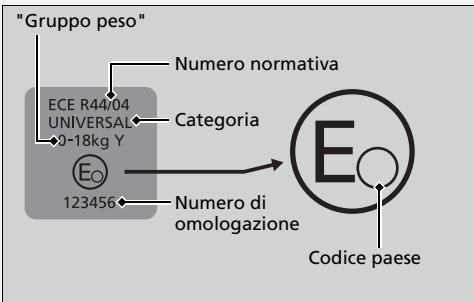

Esempio di etichetta di approvazione normativa UN n. 129*

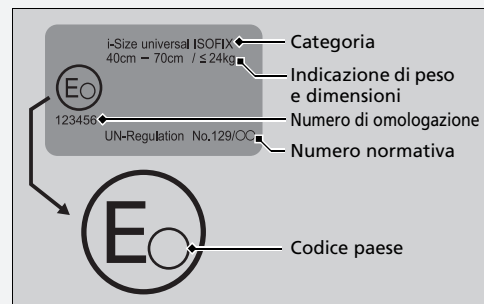

* Non disponibile su tutti i modelli

SEGUE

75

►► Sicurezza dei bambini ► Sicurezza di neonati e bambini piccoli

Guida sicura

■ Seggiolini di sicurezza per bambini compatibili con ancoraggi inferiori

Entrambi i sedili posteriori esterni del veicolo sono dotati di ancoraggi inferiori. Tuttavia, non tutti i diversi tipi di seggiolini di sicurezza per bambini sono adatti per l'uso nel veicolo. Prima di acquistare o utilizzare seggiolini di sicurezza per bambini compatibili con ancoraggi inferiori (i-Size*/ISOFIX), fare riferimento alle seguenti tabelle per accertarsi che il seggiolino sia adatto al veicolo e che sia idoneo al peso (gruppo di peso) e alle dimensioni del bambino.

►► Seggiolini di sicurezza per bambini compatibili con ancoraggi inferiori

Per alcuni seggiolini di sicurezza per bambini è specificato il gruppo di peso. Controllare il gruppo di peso sulle istruzioni del produttore, sulla confezione e sulle etichette dei seggiolini di sicurezza per bambini.

I particolari seggiolini di sicurezza per bambini elencati nella tabella sono prodotti originali Honda, disponibili presso il concessionario.

Per una corretta installazione, fare riferimento al manuale di istruzioni fornito con il seggiolino di sicurezza per bambini.

Eccetto modelli turchi

■ Seggiolini di sicurezza per bambini ISOFIX

Gruppo di peso	Classe di dimensioni	Fissaggio	Posizioni ISOFIX veicolo				Seggiolini di sicurezza per bambini consigliati*1
			Passeggero anteriore	Sedile posteriore			
				Lato sinistro	Lato destro	Centrale	
Culla portatile	F	ISO/L1	—	X	X	—	
	G	ISO/L2	—	X	X	—	
gruppo 0 fino a 10 kg	E	ISO/R1	—	IL	IL	—	Honda Baby Safe ISOFIX
gruppo 0+ fino a 13 kg	E	ISO/R1	—	IL	IL	—	Honda Baby Safe ISOFIX
	D	ISO/R2	—	IL	IL	—	Honda Baby Safe ISOFIX
	C	ISO/R3	—	IL	IL	—	Honda Baby Safe ISOFIX
gruppo I da 9 a 18 kg	D	ISO/R2	—	IL	IL	—	
	C	ISO/R3	—	IL	IL	—	
	B	ISO/F2	—	IUF	IUF	—	Honda ISOFIX
	B1	ISO/F2X	—	IUF	IUF	—	Honda ISOFIX
gruppo II da 15 a 25 kg	A	ISO/F3	—	IUF	IUF	—	Honda ISOFIX
			—	X	X	—	
gruppo III da 22 a 36 kg			—	X	X	—	

► Seggiolini di sicurezza per bambini compatibili con ancoraggi inferiori

Al momento dell'acquisto, controllare la classe di dimensioni ISOFIX o il fissaggio per assicurarsi che il seggiolino di sicurezza per bambini sia compatibile con il veicolo.

Classe di dimensioni ISOFIX	Fissaggio (CRF)	Descrizione
G	ISO/L2	Sedile per neonato rivolto lateralmente verso destra (culla portatile)
F	ISO/L1	Seggiolino per neonati rivolto lateralmente verso sinistra (culla portatile)
E	ISO/R1	Seggiolino per neonati rivolto all'indietro
D	ISO/R2	Seggiolino di sicurezza per bambini rivolto all'indietro di dimensioni ridotte
C	ISO/R3	Seggiolino di sicurezza per bambini rivolto all'indietro di dimensioni normali
B1	ISO/F2X	Seggiolino di sicurezza per bambini rivolto in avanti di altezza ridotta
B	ISO/F2	Seggiolino di sicurezza per bambini rivolto in avanti di altezza normale
A	ISO/F3	Seggiolino di sicurezza per bambini rivolto in avanti di altezza normale

►► Sicurezza dei bambini ► Sicurezza di neonati e bambini piccoli

- *1: I seggiolini di sicurezza per bambini (CRS) indicati rispecchiano le raccomandazioni di Honda al momento della pubblicazione. Per informazioni aggiornate sulle nostre raccomandazioni per i seggiolini di sicurezza per bambini, rivolgersi a una concessionaria autorizzata. È possibile che siano adatti all'uso anche altri seggiolini di sicurezza per bambini. A tal fine, fare riferimento all'elenco dei veicoli consigliati fornito dai produttori di seggiolini di sicurezza per bambini.
- IUF: Adatto per seggiolini di sicurezza per bambini ISOFIX universali rivolti in avanti approvati per questo gruppo di peso.
- IL: Adatto per seggiolini di sicurezza per bambini (CRS) ISOFIX, compresi quelli elencati nella casella corrispondente della colonna di destra della tabella. Questi seggiolini di sicurezza per bambini ISOFIX possono essere "specifici per il veicolo", "a uso limitato" o "semi-universali".
Honda Baby Safe ISOFIX può essere posizionato rivolto all'indietro.
- X: Sedile non adatto per i bambini appartenenti a questo gruppo di peso.

■ Seggiolini di sicurezza per bambini i-Size

	Posizione di seduta nel veicolo		
	Sedile anteriore	Sedile posteriore esterno	Sedile posteriore centrale
Seggiolino di sicurezza per bambini i-Size	—	i-U	—

- i-U: Adatto per seggiolini di sicurezza per bambini i-Size "universali" rivolti in avanti e indietro.

Modelli turchi

■ Seggiolini di sicurezza per bambini ISOFIX

Gruppo di peso	Classe di dimensioni	Fissaggio	Posizioni ISOFIX veicolo				Seggiolini di sicurezza per bambini consigliati*1
			Sedile anteriore	Sedile posteriore			
				Passeggero	Lato sinistro	Lato destro	
Culla portatile	F	ISO/L1	X	X	X	X	
	G	ISO/L2	X	X	X	X	
Gruppo 0 Fino a 10 kg	E	ISO/R1	X	X	X	X	
Gruppo 0+ Fino a 13 kg	E	ISO/R1	X	IL	IL	X	Honda Baby Safe ISOFIX
	D	ISO/R2	X	X	X	X	
	C	ISO/R3	X	X	X	X	
Gruppo I da 9 a 18 kg	D	ISO/R2	X	X	X	X	
	C	ISO/R3	X	X	X	X	
	B	ISO/F2	X	IUF	IUF	X	Honda ISOFIX
	B1	ISO/F2X	X	IUF	IUF	X	Honda ISOFIX
	A	ISO/F3	X	IUF	IUF	X	Honda ISOFIX
Gruppo II da 15 a 25 kg			X	X	X	X	
Gruppo III da 22 a 36 kg			X	X	X	X	

► Seggiolini di sicurezza per bambini compatibili con ancoraggi inferiori

Al momento dell'acquisto, controllare la classe di dimensioni ISOFIX o il fissaggio per assicurarsi che il seggiolino di sicurezza per bambini sia compatibile con il veicolo.

Classe di dimensioni ISOFIX	Fissaggio (CRF)	Descrizione
G	ISO/L2	Sedile per neonato rivolto lateralmente verso destra (culla portatile)
F	ISO/L1	Seggiolino per neonati rivolto lateralmente verso sinistra (culla portatile)
E	ISO/R1	Seggiolino per neonati rivolto all'indietro
D	ISO/R2	Seggiolino di sicurezza per bambini rivolto all'indietro di dimensioni ridotte
C	ISO/R3	Seggiolino di sicurezza per bambini rivolto all'indietro di dimensioni normali
B1	ISO/F2X	Seggiolino di sicurezza per bambini rivolto in avanti di altezza ridotta
B	ISO/F2	Seggiolino di sicurezza per bambini rivolto in avanti di altezza ridotta
A	ISO/F3	Seggiolino di sicurezza per bambini rivolto in avanti di altezza normale

►► Sicurezza dei bambini ► Sicurezza di neonati e bambini piccoli

Guida sicura

-
- IUF: Adatto per seggiolini di sicurezza per bambini ISOFIX universali rivolti in avanti approvati per questo gruppo di peso.
- IL: Adatto per seggiolini di sicurezza per bambini (CRS) ISOFIX, compresi quelli elencati nella casella corrispondente della colonna di destra della tabella. Questi seggiolini di sicurezza per bambini ISOFIX possono essere "specifici per il veicolo", "a uso limitato" o "semi-universali".
- X: Sedile non adatto per i bambini appartenenti a questo gruppo di peso.
- *1: I seggiolini di sicurezza per bambini (CRS) indicati rispecchiano le raccomandazioni di Honda al momento della pubblicazione. Per informazioni aggiornate sulle nostre raccomandazioni per i seggiolini di sicurezza per bambini, rivolgersi a una concessionaria autorizzata. È possibile che siano adatti all'uso anche altri seggiolini di sicurezza per bambini. A tal fine, fare riferimento all'elenco dei veicoli consigliati fornito dai produttori di seggiolini di sicurezza per bambini.
-

■ Montaggio di un seggiolino di sicurezza per bambini con la cintura di sicurezza a tre punti di ancoraggio

Non tutti i diversi tipi di seggiolini di sicurezza per bambini sono adatti per l'uso nel veicolo. Prima di acquistare o utilizzare seggiolini di sicurezza per bambini, fare riferimento alla seguente tabella per accertarsi che il seggiolino sia adatto al veicolo, alla posizione di guida, al peso (gruppo di peso) e alle dimensioni del bambino.

▣ Montaggio di un seggiolino di sicurezza per bambini con la cintura di sicurezza a tre punti di ancoraggio

Per alcuni seggiolini di sicurezza per bambini è specificato il gruppo di peso. Controllare il gruppo di peso sulle istruzioni del produttore, sulla confezione e sulle etichette dei seggiolini di sicurezza per bambini.

I particolari seggiolini di sicurezza per bambini elencati nella tabella sono prodotti originali Honda, disponibili presso il concessionario.

Per una corretta installazione, fare riferimento al manuale di istruzioni fornito con il seggiolino di sicurezza per bambini.

SEGUE

►► Sicurezza dei bambini ► Sicurezza di neonati e bambini piccoli

Eccetto modelli turchi

■ Seggiolini di sicurezza per bambini installati con la cintura di sicurezza

Gruppo di peso	Sedile					Seggiolini di sicurezza per bambini consigliati*1
	Passeggero anteriore		Sedile posteriore			
	Posizione interruttore di attivazione/disattivazione dell'airbag passeggero anteriore		Lato sinistro	Lato destro	Centrale	
	ON	OFF				
gruppo 0 fino a 10 kg	X	U*2	U	U	U	Honda Baby Safe
gruppo 0+ fino a 13 kg	X	U*2	U	U	U	Honda Baby Safe
gruppo I da 9 a 18 kg	UF*2	U*2	U	U	U	Honda ISOFIX (con cintura di sicurezza) Honda Eclipse
gruppo II da 15 a 25 kg	UF*2	U*2	U, L	U, L	U	Honda KID FIX XP SICT L; Honda KID FIX XP SICT con ISOFIX montato
gruppo III da 22 a 36 kg	UF*2	U*2	U, L	U, L	U	Honda KID FIX XP SICT L; Honda KID FIX XP SICT con ISOFIX montato

U: Adatto per seggiolini di sicurezza "universali" approvati per questo gruppo di peso.

UF: Adatto per seggiolini di sicurezza "universali" rivolti in avanti approvati per questo gruppo di peso.

L: Adatto per particolari seggiolini di sicurezza per bambini (CRS) riportati nella tabella.

X: Sedile non adatto per i bambini appartenenti a questo gruppo di peso.

*1: I seggiolini di sicurezza per bambini (CRS) indicati rispecchiano le raccomandazioni di Honda al momento della pubblicazione. Per informazioni aggiornate sulle nostre raccomandazioni per i seggiolini di sicurezza per bambini, rivolgersi a una concessionaria autorizzata. È possibile che siano adatti all'uso anche altri seggiolini di sicurezza per bambini. A tal fine, fare riferimento all'elenco dei veicoli consigliati fornito dai produttori di seggiolini di sicurezza per bambini.

*2: Spostare il sedile anteriore nella posizione più arretrata e regolare l'angolo dello schienale in posizione eretta.

Modelli turchi

■ Seggiolini di sicurezza per bambini installati con la cintura di sicurezza

Gruppo di peso	Posizione del sedile					Seggiolini di sicurezza per bambini consigliati*1
	Sedile passeggero anteriore		Sedile posteriore			
	Posizione interruttore di attivazione/disattivazione dell'airbag passeggero anteriore		Lato sinistro	Lato destro	Centrale	
	ON	OFF				
Gruppo 0 Fino a 10 kg	X	X	U	U	U	Honda Baby Safe
Gruppo 0+ Fino a 13 kg	X	L*2	U	U	U	Honda Baby Safe
Gruppo I da 9 a 18 kg	L*2	L*2	U	U	U	Honda ISOFIX (con cintura di sicurezza)
Gruppo II da 15 a 25 kg	L*2	L*2	U, L*3	U, L*3	U	Honda KID FIX XP SICT L*3: Honda KID FIX XP SICT con ISOFIX montato
Gruppo III da 22 a 36 kg	L*2	L*2	U, L*3	U, L*3	U	Honda KID FIX XP SICT L*3: Honda KID FIX XP SICT con ISOFIX montato

U: Adatto per seggiolini di sicurezza "universali" approvati per questo gruppo di peso.

L: Adatto per particolari seggiolini di sicurezza per bambini riportati nella tabella. Questi seggiolini possono essere "specifici per il veicolo", "a uso limitato" o "semi-universali".

X: Sedile non adatto per i bambini appartenenti a questo gruppo di peso.

*1: I seggiolini di sicurezza per bambini (CRS) indicati rispecchiano le raccomandazioni di Honda al momento della pubblicazione. Per informazioni aggiornate sulle nostre raccomandazioni per i seggiolini di sicurezza per bambini, rivolgersi a una concessionaria autorizzata. È possibile che siano adatti all'uso anche altri seggiolini di sicurezza per bambini. A tal fine, fare riferimento all'elenco dei veicoli consigliati fornito dai produttori di seggiolini di sicurezza per bambini.

*2: Spostare il sedile anteriore nella posizione più arretrata.

Montaggio di un seggiolino di sicurezza per bambini compatibile con ancoraggi inferiori

Il seggiolino di sicurezza per bambini compatibile con ancoraggi inferiori può essere montato su entrambi i sedili posteriori esterni. Il seggiolino viene fissato agli ancoraggi inferiori con i dispositivi di accoppiamento rigidi o flessibili.

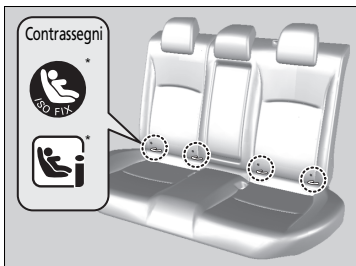

1. Individuare i contrassegni di ancoraggio apposti alla base del cuscino del sedile.

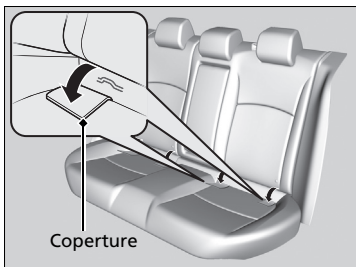

2. Estrarre le coperture degli ancoraggi sotto i contrassegni per esporre gli ancoraggi inferiori.

►► Montaggio di un seggiolino di sicurezza per bambini compatibile con ancoraggi inferiori

ATTENZIONE

Non fissare due seggiolini di sicurezza per bambini allo stesso ancoraggio. In caso di incidente, un ancoraggio potrebbe non essere sufficientemente robusto da sostenere gli attacchi di due seggiolini di sicurezza per bambini e potrebbe rompersi, con conseguenti lesioni gravi o letali.

Alcuni seggiolini di sicurezza per bambini sono dotati di scodellini guida opzionali che impediscono di danneggiare la superficie dei sedili. Attenersi alle istruzioni del produttore per l'uso degli scodellini di guida e fissarli agli ancoraggi inferiori come mostrato in figura.

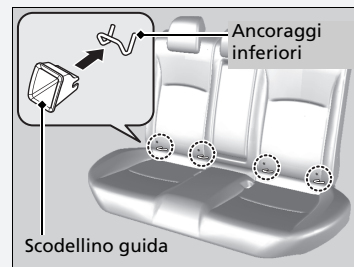

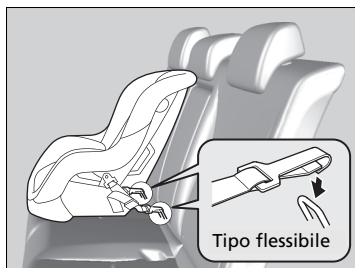
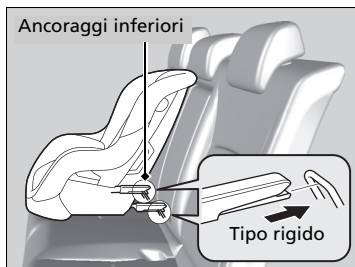

3. Posizionare il seggiolino sul sedile del veicolo, quindi fissarlo agli ancoraggi inferiori come riportato nelle istruzioni fornite con il seggiolino stesso.

- Durante il montaggio del seggiolino di sicurezza per bambini, assicurarsi che gli ancoraggi inferiori non siano ostruiti dalla cintura di sicurezza o da qualsiasi altro oggetto.

Guida sicura

SEGUE

85

►► Sicurezza dei bambini ► Sicurezza di neonati e bambini piccoli

Guida sicura



Simbolo di ancoraggio superiore

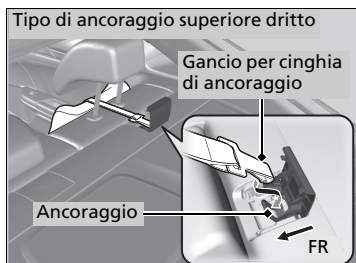

Seggiolino di sicurezza per bambini con cinghia di ancoraggio

4. Aprire la copertura dell'ancoraggio della cinghia dietro il poggiatesta.

5. Sollevare completamente il poggiatesta, quindi disporre la cinghia di ancoraggio tra le staffe del poggiatesta e fissare il gancio sull'ancoraggio. Accertarsi che la cinghia non sia attorcigliata.

6. Stringere la cinghia di ancoraggio come indicato nelle istruzioni del produttore del seggiolino.

7. Assicurarsi che il seggiolino di sicurezza per bambini sia fissato saldamente facendolo oscillare in avanti e all'indietro e da un lato all'altro; il movimento deve essere minimo.

8. Accertarsi che qualsiasi cintura inutilizzata, raggiungibile dal bambino, sia allacciata, che il riavvolgitore con dispositivo di bloccaggio sia attivato e che la cintura sia completamente riavvolta e bloccata.

►► Montaggio di un seggiolino di sicurezza per bambini compatibile con ancoraggi inferiori

ATTENZIONE: Per il fissaggio di un seggiolino di sicurezza per bambini, non utilizzare mai ganci sprovvisti del simbolo di ancoraggio superiore.

Per garantire la sicurezza dei bambini, quando si utilizza il sistema di ancoraggio inferiore, assicurarsi che il seggiolino sia fissato saldamente al veicolo. Un seggiolino di sicurezza non fissato correttamente non proteggerà adeguatamente il bambino in caso di incidente e potrebbe causare lesioni al bambino stesso o agli altri occupanti del veicolo.

Il tipo flessibile potrebbe non essere disponibile in tutti i paesi.



Seggiolino di sicurezza per bambini con montante di supporto

4. Estendere il montante di supporto fino a quando non tocca il pavimento come indicato nelle istruzioni del produttore.
 - Verificare che la sezione del pianale su cui il montante di supporto è appoggiato sia a livello. Se la sezione non è a livello, il montante di supporto non garantirà un sostegno adeguato. In tal caso, spostare il sedile in avanti o indietro in modo che il montante di supporto poggi su una sezione piana.
 - Accertarsi che non vi siano punti di contatto tra il seggiolino di sicurezza per bambini e il sedile di fronte ad esso.

Montaggio di un seggiolino di sicurezza per bambini con la cintura di sicurezza a tre punti di ancoraggio

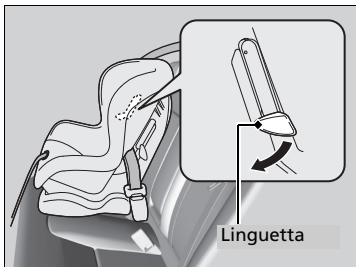

1. Posizionare il seggiolino di sicurezza per bambini sul sedile del veicolo.
2. Disporre la cintura di sicurezza attraverso il seggiolino di sicurezza per bambini come indicato nelle istruzioni del produttore, quindi inserire la piastrina di aggancio nella fibbia.
 - Inserire la piastrina di aggancio completamente finché non si avverte uno scatto.
3. Spingere la linguetta verso il basso. Disporre la parte superiore della cintura nella fessura sul lato del seggiolino.
4. Afferrare la parte superiore della cintura accanto alla fibbia e tirarla per eliminare l'eventuale gioco dalla parte addominale della cintura.
 - Durante questa operazione, appoggiarsi sul seggiolino e spingerlo nel sedile del veicolo.
5. Posizionare la cintura correttamente e spingere la linguetta verso l'alto. Accertarsi che la cintura non sia attorcigliata.
 - Mentre si spinge la linguetta verso l'alto, tirare la parte superiore della cintura per eliminare l'eventuale gioco.

Montaggio di un seggiolino di sicurezza per bambini con la cintura di sicurezza a tre punti di ancoraggio

Un seggiolino di sicurezza non fissato correttamente non proteggerà adeguatamente il bambino in caso di incidente e potrebbe causare lesioni al bambino stesso o agli altri occupanti del veicolo.

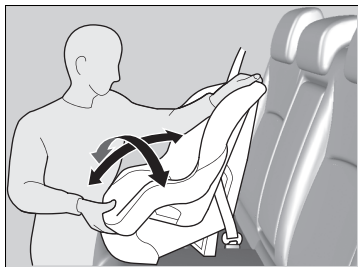

6. Assicurarsi che il seggiolino di sicurezza per bambini sia fissato saldamente facendolo oscillare in avanti e all'indietro e da un lato all'altro; il movimento deve essere minimo.
7. Accertarsi che qualsiasi cintura inutilizzata, raggiungibile dal bambino, sia allacciata.

Se il seggiolino non è dotato di un meccanismo che fissi la cintura, montare un fermaglio di blocco sulla cintura di sicurezza.

Dopo aver eseguito le operazioni del punto 1 e 2, tirare verso l'alto la fascia diagonale della cintura e assicurarsi che la fascia addominale non presenti un gioco.

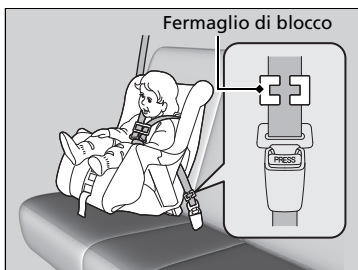

3. Afferrare saldamente la cintura accanto alla piastrina di aggancio. Comprimerne entrambe le parti della cintura insieme in modo che non scivolino attraverso la piastrina di aggancio. Sganciare la cintura di sicurezza.
4. Montare il fermaglio di blocco come mostrato nella figura. Posizionare il fermaglio quanto più vicino possibile alla piastrina di aggancio.
5. Inserire la piastrina di aggancio nella fibbia. Passare ai punti 6 e 7.

►► Sicurezza dei bambini ► Sicurezza di neonati e bambini piccoli

■ Aggiunta di una cinghia di ancoraggio

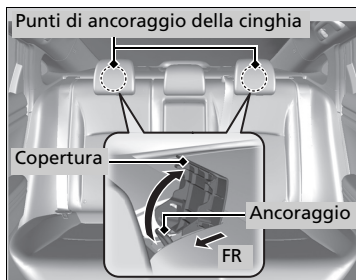

Dietro ogni sedile posteriore esterno è presente un punto di ancoraggio per l'apposita cinghia. I seggiolini di sicurezza per bambini muniti di cinghia di ancoraggio ma che possono essere installati con una cintura di sicurezza, devono essere assicurati con la cinghia di ancoraggio per garantire una maggiore sicurezza.

1. Individuare il punto di ancoraggio appropriato per la cinghia e sollevare il coperchio.
2. Sollevare completamente il poggiatesta, quindi disporre la cinghia di ancoraggio tra le staffe del poggiatesta e fissare il gancio sull'ancoraggio. Accertarsi che la cinghia non sia attorcigliata.
3. Fissare il gancio per la cinghia sull'ancoraggio.
4. Stringere la cinghia di ancoraggio come indicato nelle istruzioni del produttore del seggiolino.



►► Aggiunta di una cinghia di ancoraggio

ATTENZIONE: Gli ancoraggi dei seggiolini di sicurezza per bambini sono progettati per sostenere esclusivamente i carichi imposti da seggiolini montati in maniera corretta. In nessun caso devono essere utilizzati per cinture di sicurezza per adulti, cablaggi o per il collegamento di altri elementi o apparecchiature del veicolo.

Quando si usa la cintura di sicurezza o gli ancoraggi inferiori, utilizzare sempre una cinghia di ancoraggio per seggiolini di sicurezza per bambini rivolti in avanti.

Sicurezza dei bambini più grandi

■ Protezione dei bambini più grandi

Nelle pagine seguenti sono riportate le istruzioni su come verificare che la cintura aderisca correttamente, sul tipo di cuscino di rialzo da usare, se necessario, e importanti precauzioni relative al trasporto dei bambini sul sedile anteriore.

■ Controllo della cintura di sicurezza

Quando il bambino diventa troppo grande per il seggiolino, farlo sedere sul sedile posteriore e allacciare la cintura di sicurezza a tre punti di ancoraggio. Fare in modo che il bambino sia seduto con la schiena dritta e ben appoggiata allo schienale, poi passare in rassegna la seguente lista di controllo.

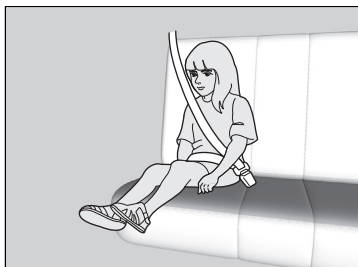

■ Lista di controllo

- Le ginocchia del bambino sono piegate in maniera confortevole sul bordo del sedile?
- La fascia diagonale passa tra il collo e il braccio del bambino?
- La fascia addominale della cintura si trova il più in basso possibile e tocca le cosce del bambino?
- Il bambino è in grado di rimanere seduto in questo modo per tutto il viaggio?

Se la risposta a tutte le domande è affermativa, il bambino è pronto per indossare correttamente la cintura a tre punti di ancoraggio. Se la risposta a una di queste domande è negativa, il bambino ha bisogno di un cuscino di rialzo finché non sarà in grado di usare la cintura di sicurezza correttamente senza cuscino.

►► Sicurezza dei bambini più grandi

⚠ ATTENZIONE

Si sconsiglia di fare sedere un bambino di età pari o inferiore a 12 anni sul sedile anteriore, poiché l'eventuale attivazione dell'airbag anteriore lato passeggero può causare lesioni gravi o letali al bambino.

Se il bambino più grande deve viaggiare sul sedile anteriore, arretrare il sedile quanto più possibile e allacciare correttamente la cintura di sicurezza, utilizzando un cuscino di rialzo per bambini se necessario.

Guida sicura

SEGUE

91

►► Sicurezza dei bambini ► Sicurezza dei bambini più grandi

Guida sicura

■ Cuscini di rialzo



Se non è possibile usare correttamente la cintura di sicurezza a tre punti di ancoraggio, far sedere il bambino su un cuscino di rialzo sul sedile posteriore. Per la sicurezza del bambino, controllare che l'età e il peso del bambino corrispondano alle raccomandazioni del produttore del cuscino di rialzo.

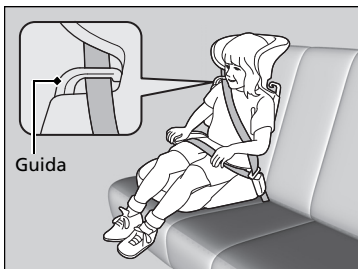

Per alcuni cuscini di rialzo è disponibile uno schienale. Montare lo schienale sul cuscino di rialzo per bambini e regolarlo sul sedile del veicolo in base alle istruzioni del produttore del cuscino. Assicurarsi che la cintura di sicurezza sia disposta correttamente attraverso la guida e che il bordo dello schienale e la cintura non tocchino e passino sul collo del bambino.

►► Cuscini di rialzo

Per il montaggio di un cuscino di rialzo, leggere e attenersi alle istruzioni fornite con esso.

I cuscini di rialzo possono essere di tipo a schienale alto o basso. Scegliere il tipo di cuscino di rialzo che consenta al bambino di indossare correttamente la cintura di sicurezza.

Si consiglia di utilizzare un cuscino di rialzo per bambini con schienale, perché facilita la regolazione della fascia diagonale.

■ Protezione di bambini più grandi - Controlli finali

Il veicolo dispone di un sedile posteriore che permette di trattenere correttamente i bambini. Se si trasporta un gruppo di bambini e uno dei bambini deve sedersi sul sedile anteriore:

- Leggere e comprendere attentamente le istruzioni e le informazioni di sicurezza fornite in questo manuale.
- Spostare il sedile del passeggero anteriore il più indietro possibile.
- Fare sedere il bambino con la schiena dritta e ben appoggiata allo schienale.
- Controllare che la cintura di sicurezza sia posizionata correttamente in modo che il bambino sia trattenuto nel sedile.

■ Monitoraggio dei bambini

Si consiglia vivamente di tenere sotto controllo i bambini. Anche ai bambini più grandi bisogna ricordare di allacciare le cinture di sicurezza e sedersi correttamente.

Rischi dei gas di scarico

Monossido di carbonio

I gas di scarico prodotti da questo veicolo contengono monossido di carbonio: un gas altamente tossico, incolore e inodore. Se si effettua una regolare manutenzione del veicolo, il monossido di carbonio non penetra nell'abitacolo.

Guida sicura

■ Fare controllare la tenuta del sistema di scarico ogni volta che

- Si nota una rumorosità anomala proveniente dal sistema di scarico.
- Il sistema di scarico potrebbe essere stato danneggiato.
- Il veicolo viene sollevato per effettuare il cambio dell'olio.

Se il veicolo viene utilizzato con il bagagliaio aperto, il flusso d'aria può condurre i gas di scarico nell'abitacolo e creare condizioni di pericolo. Se si deve guidare con il bagagliaio aperto, tenere tutti i finestrini aperti e impostare il sistema di climatizzazione come mostrato di seguito.

1. Selezionare la modalità aria esterna.
2. Selezionare la modalità .
3. Impostare la ventola sulla velocità massima.
4. Impostare il controllo della temperatura su un valore confortevole.

Analogamente, regolare il sistema di climatizzazione se si deve rimanere seduti nel veicolo parcheggiato con il motore in funzione.

» Monossido di carbonio

⚠ ATTENZIONE

Il monossido di carbonio è tossico.

L'inalazione può provocare la perdita di coscienza e persino la morte.

Evitare qualsiasi ambiente chiuso o attività che comporti l'esposizione al monossido di carbonio.

In ambienti chiusi, ad esempio un garage, il monossido di carbonio può accumularsi rapidamente. Non tenere il motore in funzione con la porta del garage chiusa. Anche con la porta aperta, guidare il veicolo fuori dal garage subito dopo avere avviato il motore.

Etichette di sicurezza

Posizione delle etichette

Queste etichette si trovano nelle posizioni indicate. Hanno lo scopo di avvisare dei potenziali rischi che possono causare lesioni gravi o mortali. Leggere attentamente queste etichette.

Se un'etichetta si stacca o diventa illeggibile, rivolgersi al concessionario per farla sostituire.

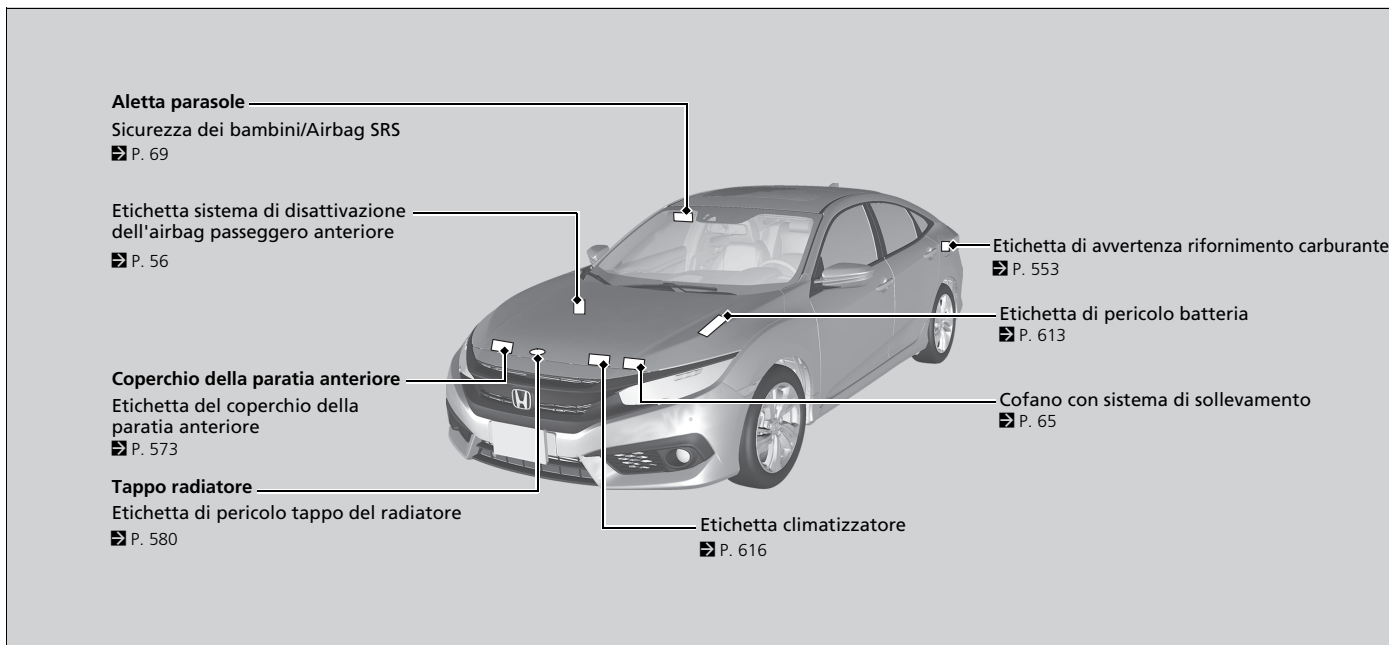

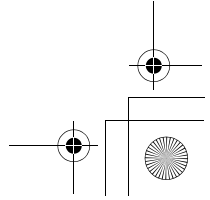
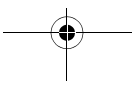
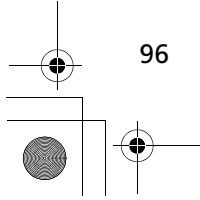
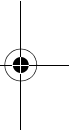
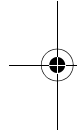
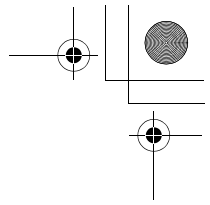
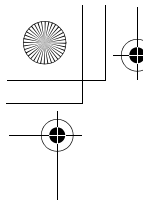

Quadro strumenti

Questo capitolo fornisce una descrizione dei pulsanti, delle spie e degli indicatori utilizzati durante la guida.

Spie











Messaggi di allerta di informazione sull'interfaccia
informazioni del conducente 120

Indicatori e display



Indicatori 137
Interfaccia informazioni del conducente 138

Spie

Quadro strumenti

Spia	Nome	Accesa/Lampeggiante	Spiegazione	Messaggio
 (Rossa)	Freno di stazionamento e spia impianto frenante (Rossa)	<ul style="list-style-type: none"> • Si accende per alcuni secondi quando si porta il commutatore di accensione su ACCENSIONE ^{*1}, quindi si spegne quando il freno di stazionamento viene rilasciato. • Si accende quando viene inserito il freno di stazionamento e si spegne quando viene rilasciato. • Si accende quando il livello del liquido freni è basso. • Si accende se è presente un problema nell'impianto frenante. • Viene emesso un segnale acustico e la spia si accende se si guida con il freno di stazionamento non completamente rilasciato. • Si accende per circa 15 secondi quando si tira l'interruttore del freno di stazionamento elettrico mentre il commutatore di accensione è in posizione di BLOCCO ^{*1}. • Rimane accesa per circa 15 secondi quando si porta il commutatore di accensione in posizione di BLOCCO ^{*1} mentre è inserito il freno di stazionamento elettrico. 	<ul style="list-style-type: none"> • Si accende durante la marcia - Accertarsi che il freno di stazionamento sia rilasciato. Controllare il livello del liquido freni. <ul style="list-style-type: none"> ☒ Operazioni da eseguire in caso di accensione della spia P. 655 • Si accende insieme alla spia ABS - Far controllare il veicolo dal concessionario. <ul style="list-style-type: none"> ☒ In caso di accensione o lampeggiamento della spia impianto frenante (rossa) P. 657 • Lampeggia e contemporaneamente si accende la spia impianto frenante (ambra) - Problema nel freno di stazionamento elettrico. Il freno di stazionamento potrebbe non essere inserito. Evitare di usare il freno di stazionamento e fare controllare immediatamente il veicolo dal concessionario. <ul style="list-style-type: none"> ☒ Se la spia impianto frenante (rossa) si accende o lampeggia e contemporaneamente si accende la spia impianto frenante (ambra) P. 658 	     

*1: I modelli con sistema di accesso senza chiavi sono dotati di un pulsante **ENGINE START/STOP** invece che di un commutatore di accensione.

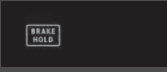
Spia	Nome	Accesa/Lampeggiante	Spiegazione	Messaggio
 (Color ambra)	Freno di stazionamento e spia impianto frenante (ambra)	<ul style="list-style-type: none"> • Si accende per alcuni secondi quando si porta il commutatore di accensione su ACCENSIONE *1, quindi si spegne. • Si accende se è presente un problema con un sistema correlato alla frenata diverso dall'impianto frenante convenzionale. • Si accende se è presente un problema nel sistema del freno di stazionamento elettrico o nel sistema di mantenimento del freno automatico. 	<ul style="list-style-type: none"> • Rimane accesa - Far controllare il veicolo dal concessionario. • Si accende durante la marcia - Evitare di usare il freno di stazionamento e fare controllare immediatamente il veicolo dal concessionario. 	
		Modelli con CMBS <ul style="list-style-type: none"> • Si accende in presenza di un problema con il sensore radar. • La spia può accendersi temporaneamente quando si supera il limite di carico massimo. 	<ul style="list-style-type: none"> • Assicurarsi che il carico totale rientri nel limite di carico massimo.  Limite di carico P. 435 • Rimane accesa - Far controllare il veicolo dal concessionario. 	
	Spia sistema di mantenimento del freno automatico	<ul style="list-style-type: none"> • Si accende per alcuni secondi quando si porta il commutatore di accensione su ACCENSIONE *1, quindi si spegne. • Si accende quando il sistema di mantenimento del freno automatico è attivo. 	 Mantenimento del freno automatico P. 535	









*1: I modelli con sistema di accesso senza chiavi sono dotati di un pulsante **ENGINE START/STOP** invece che di un commutatore di accensione.

►► Spie ►

Quadro strumenti

Spia	Nome	Accesa/Lampeggiante	Spiegazione	Messaggio
	Spia mantenimento del freno automatico	<ul style="list-style-type: none"> • Si accende per alcuni secondi quando si porta il commutatore di accensione su ACCENSIONE ^{*1}, quindi si spegne. • Si accende quando il sistema di mantenimento del freno automatico viene attivato. 	<ul style="list-style-type: none"> ☒ Mantenimento del freno automatico P. 535 	
	Spia pressione dell'olio bassa	<ul style="list-style-type: none"> • Si accende quando si porta il commutatore di accensione su ACCENSIONE ^{*1} e si spegne quando il motore si avvia. • Si accende quando la pressione dell'olio motore è bassa. 	<ul style="list-style-type: none"> • Si accende durante la marcia - Fermarsi immediatamente in un luogo sicuro. ☒ In caso di accensione della spia pressione dell'olio bassa P. 655 ☒ Avviamento del motore P. 441 	
	Spia guasti	<ul style="list-style-type: none"> • Si accende quando si porta il commutatore di accensione su ACCENSIONE ^{*1} e si spegne quando il motore si avvia. • Si accende se è presente un problema nei sistemi di controllo delle emissioni. 	<ul style="list-style-type: none"> • Si accende durante la marcia - Far controllare il veicolo dal concessionario. • Indica la condizione di autoverifica diagnostica del sistema di controllo delle emissioni. 	
	Spia carica batteria	<ul style="list-style-type: none"> • Si accende quando si porta il commutatore di accensione su ACCENSIONE ^{*1} e si spegne quando il motore si avvia. • Si accende quando la batteria non si carica. 	<ul style="list-style-type: none"> • Si accende durante la marcia - Spegner il sistema di climatizzazione e il lunotto termico per ridurre il consumo di elettricità. ☒ In caso di accensione della spia di carica batteria P. 655 	

*1: I modelli con sistema di accesso senza chiavi sono dotati di un pulsante **ENGINE START/STOP** invece che di un commutatore di accensione.

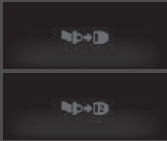
Spia	Nome	Accesa/Lampeggiante	Spiegazione	Messaggio
	Spia passaggio a marcia superiore*	<ul style="list-style-type: none"> • Si accende per alcuni secondi quando si porta il commutatore di accensione su ACCENSIONE ^{*1}, quindi si spegne. • Si accende quando è consigliato il passaggio alla marcia superiore. 	<ul style="list-style-type: none"> ► Spie passaggio a marcia superiore/inferiore P. 450 	
	Spia passaggio a marcia inferiore*	<ul style="list-style-type: none"> • Si accende per alcuni secondi quando si porta il commutatore di accensione su ACCENSIONE ^{*1}, quindi si spegne. • Si accende quando è consigliato il passaggio alla marcia inferiore. 	<ul style="list-style-type: none"> ► Spie passaggio a marcia superiore/inferiore P. 450 	
	Spia promemoria cintura di sicurezza	<ul style="list-style-type: none"> • Si accende e si attiva il cicalino se una cintura di sicurezza non è allacciata quando si porta il commutatore di accensione su ACCENSIONE ^{*1}. • Lampeggia durante la guida se la cintura del conducente o del passeggero anteriore* non è allacciata. Viene emesso un segnale acustico e la spia lampeggia a intervalli regolari. <p>Modelli con promemoria cintura di sicurezza passeggero anteriore</p> <ul style="list-style-type: none"> • Se il passeggero anteriore non indossa la cintura di sicurezza, la spia si accende dopo alcuni secondi. 	<ul style="list-style-type: none"> • Il cicalino viene interrotto e la spia si spegne quando il conducente e il passeggero anteriore* allacciano le rispettive cinture di sicurezza. • Rimane accesa dopo che il conducente o il passeggero anteriore* allacciano la cintura - È possibile che si sia verificato un errore di rilevamento del sensore. Far controllare il veicolo dal concessionario. ► Promemoria cintura di sicurezza P. 41 	

Quadro strumenti

*1: I modelli con sistema di accesso senza chiavi sono dotati di un pulsante **ENGINE START/STOP** invece che di un commutatore di accensione.

* Non disponibile su tutti i modelli

►► Spie ►

Spia	Nome	Accesa/Lampeggiante	Spiegazione	Messaggio
	Spia candele ad incandescenza	<ul style="list-style-type: none"> Si accende per alcuni secondi quando si porta il commutatore di accensione su ACCENSIONE ^{*1}, quindi si spegne. <p>Modelli senza sistema di accesso senza chiavi</p> <ul style="list-style-type: none"> Si accende per un istante quando si porta il commutatore di accensione su ACCENSIONE  con una temperatura del liquido di raffreddamento del motore estremamente bassa, quindi si spegne. <p>Modelli con sistema di accesso senza chiavi</p> <ul style="list-style-type: none"> Viene visualizzato se il motore è freddo quando si preme il pulsante ENGINE START/STOP. 	<ul style="list-style-type: none"> Rimane accesa - Il motore è freddo. Il motore può essere avviato quando la spia si spegne. <ul style="list-style-type: none">  Avviamento del motore P. 441, 444 Se anche in questo modo risulta difficile avviare il motore, far controllare il veicolo da un concessionario. 	







*1: I modelli con sistema di accesso senza chiavi sono dotati di un pulsante **ENGINE START/STOP** invece che di un commutatore di accensione.

Spia	Nome	Accesa/Lampeggiante	Spiegazione	Messaggio
	Spia riserva carburante	<ul style="list-style-type: none"> • Si accende quando la riserva di carburante è al minimo (circa 7,0 litri residui). • Lampeggia se è presente un guasto all'indicatore di livello carburante. 	<ul style="list-style-type: none"> • Si accende - Fare rifornimento al più presto. • Lampeggia - Far controllare il veicolo dal concessionario. 	
		<ul style="list-style-type: none"> • Viene visualizzato quando sull'interfaccia informazioni del conducente l'autonomia giunge a 0. 	<ul style="list-style-type: none"> • La velocità massima è limitata. • Fare rifornimento prima possibile. Il limite della velocità del veicolo sarà rilasciato dopo un rifornimento di 10 litri o più. ► Rifornimento P. 553 	
		<ul style="list-style-type: none"> • Viene visualizzata quando il carburante residuo è quasi vuoto. 	<ul style="list-style-type: none"> • Il veicolo sta per spegnersi. • Non è possibile riavviare il motore. Rifornire il veicolo immediatamente. ► Rifornimento P. 553 	
	Spia sistema antibloccaggio freni (ABS)	<ul style="list-style-type: none"> • Si accende per alcuni secondi quando si porta il commutatore di accensione su ACCENSIONE *1, quindi si spegne. • Se si accende in qualunque altro momento, è presente un guasto nell'ABS. 	<ul style="list-style-type: none"> • Rimane accesa - Far controllare il veicolo dal concessionario. Se la spia è accesa, il veicolo mantiene la normale capacità frenante ma non dispone della funzione antibloccaggio. ► Sistema antibloccaggio freni (ABS) P. 537 	











Quadro strumenti

*1: I modelli con sistema di accesso senza chiavi sono dotati di un pulsante **ENGINE START/STOP** invece che di un commutatore di accensione.

►► Spie ►

Spia	Nome	Accesa/Lampeggiante	Spiegazione	Messaggio
	Spia sistema di sicurezza supplementare	<ul style="list-style-type: none"> • Si accende per alcuni secondi quando si porta il commutatore di accensione su ACCENSIONE ^{*1}, quindi si spegne. • Si accende se viene rilevato un problema in uno dei seguenti sistemi: <ul style="list-style-type: none"> - Sistema di sicurezza supplementare - Airbag laterali - Airbag laterali a tendina - Pretensionatore cintura di sicurezza 	<ul style="list-style-type: none"> • Rimane accesa o non si accende affatto - Far controllare il veicolo dal concessionario. 	
 	Spie di attivazione/disattivazione dell'airbag passeggero anteriore	<ul style="list-style-type: none"> • Entrambe le spie si accendono per alcuni secondi quando si porta il commutatore di accensione su ACCENSIONE ^{*1}, quindi si spengono dopo il controllo del sistema. <p>Quando l'airbag passeggero anteriore è attivo: La spia di attivazione si riaccende e rimane accesa per circa 60 secondi.</p> <p>Quando l'airbag passeggero anteriore non è attivo: La spia di disattivazione si riaccende e rimane accesa. In questo modo si segnala che l'airbag passeggero anteriore è disattivato.</p>	<ul style="list-style-type: none"> • Sistema di disattivazione dell'airbag passeggero anteriore P. 55 	

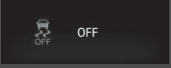
*1: I modelli con sistema di accesso senza chiavi sono dotati di un pulsante **ENGINE START/STOP** invece che di un commutatore di accensione.

Spia	Nome	Accesa/Lampeggiante	Spiegazione	Messaggio
	Spia sistema di controllo della stabilità del veicolo (VSA)	<ul style="list-style-type: none"> • Si accende per alcuni secondi quando si porta il commutatore di accensione su ACCENSIONE *1, quindi si spegne. • Lampeggia quando il sistema VSA è attivo. • Si accende se è presente un problema nel sistema VSA o nel sistema assistenza partenza in salita. 	<ul style="list-style-type: none"> • Rimane accesa - Far controllare il veicolo dal concessionario.  Sistema di controllo della stabilità del veicolo (VSA) P. 473 	
		<ul style="list-style-type: none"> • Si accende se il sistema VSA viene temporaneamente disattivato, dopo aver scollegato e quindi ricollegato la batteria. 	<ul style="list-style-type: none"> • Guidare il veicolo per un breve tratto a più di 20 km/h. La spia deve spegnersi. In caso contrario, far controllare il veicolo da una concessionaria. 	
	Spia controllo della stabilità del veicolo (VSA) disabilitato	<ul style="list-style-type: none"> • Si accende per alcuni secondi quando si porta il commutatore di accensione su ACCENSIONE *1, quindi si spegne. • Si accende quando si disattiva il sistema VSA. 	<ul style="list-style-type: none"> •  Attivazione e disattivazione del sistema VSA P. 474 	
		<ul style="list-style-type: none"> • Si accende se il sistema VSA viene temporaneamente disattivato, dopo aver scollegato e quindi ricollegato la batteria. 	<ul style="list-style-type: none"> • Guidare il veicolo per un breve tratto a più di 20 km/h. La spia deve spegnersi. In caso contrario, far controllare il veicolo da una concessionaria. 	





*1: I modelli con sistema di accesso senza chiavi sono dotati di un pulsante **ENGINE START/STOP** invece che di un commutatore di accensione.

►► Spie ►

Quadro strumenti

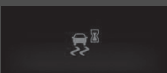
Spia	Nome	Accesa/Lampeggiante	Spiegazione	Messaggio
	Spia sistema del servosterzo elettrico (EPS)	<ul style="list-style-type: none"> • Si accende quando si porta il commutatore di accensione su ACCENSIONE [II]*1 e si spegne quando il motore si avvia. • Si accende in presenza di un guasto nel sistema EPS. 	<ul style="list-style-type: none"> • Rimane accesa o non si accende affatto - Far controllare il veicolo dal concessionario. <ul style="list-style-type: none"> ☒ Accensione della spia di sistema del servosterzo elettrico (EPS) P. 659 	
	Spia sistema avviso perdita di pressione/bassa pressione degli pneumatici	<ul style="list-style-type: none"> • Si accende per alcuni secondi quando si porta il commutatore di accensione su ACCENSIONE [II]*1, quindi si spegne. • Si accende brevemente se il commutatore di accensione viene portato su ACCENSIONE [II]*1 e il veicolo non viene spostato entro 45 secondi, per indicare che il processo di taratura non è stato ancora completato. • Si accende e rimane accesa, quando: <ul style="list-style-type: none"> - Viene determinato che la pressione di uno o più pneumatici è significativamente bassa. - Il sistema non è stato tarato. 	<ul style="list-style-type: none"> • Si accende durante la marcia - Fermarsi in un luogo sicuro, controllare la pressione degli pneumatici e gonfiarli secondo necessità. • Rimane accesa dopo il gonfiaggio degli pneumatici alle pressioni consigliate - È necessario tarare il sistema. <ul style="list-style-type: none"> ☒ Taratura del sistema avviso perdita di pressione P. 479 	
		<ul style="list-style-type: none"> • Lampeggia per circa un minuto quindi rimane accesa se è presente un problema nel sistema avviso perdita di pressione. 	<ul style="list-style-type: none"> • Lampeggia e rimane accesa - Far controllare il veicolo dal concessionario. 	

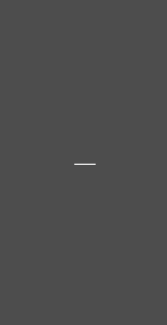

*1: I modelli con sistema di accesso senza chiavi sono dotati di un pulsante **ENGINE START/STOP** invece che di un commutatore di accensione.

Spia	Nome	Accesa/Lampeggiante	Spiegazione	Messaggio
	Spia sistema avviso perdita di pressione/bassa pressione degli pneumatici	<ul style="list-style-type: none"> Si accende se il sistema di avviso perdita di pressione viene temporaneamente disattivato, dopo aver scollegato e quindi ricollegato la batteria. 	<ul style="list-style-type: none"> Guidare il veicolo per un breve tratto a più di 20 km/h. La spia deve spegnersi. In caso contrario, far controllare il veicolo da una concessionaria. 	
	Spia messaggio di sistema	<ul style="list-style-type: none"> Si accende contemporaneamente all'emissione di un segnale acustico se viene rilevato un problema. Allo stesso tempo viene visualizzato un messaggio di sistema sull'interfaccia informazioni conducente. 	<ul style="list-style-type: none"> Con la spia accesa, premere il pulsante  (display/informazioni) per rivedere il messaggio. Se viene visualizzato un messaggio di sistema sull'interfaccia informazioni conducente, fare riferimento alle informazioni sulle spie riportate in questo capitolo. Rispondere al messaggio di conseguenza. L'interfaccia informazioni del conducente non ritorna alla schermata normale fino a quando l'avvertenza non viene cancellata o non viene premuto il pulsante . 	



Quadro strumenti

►► Spie ►

Quadro strumenti

Spia	Nome	Accesa/Lampeggiante	Spiegazione	Messaggio
	Spie indicatori di direzione e luci di emergenza	<ul style="list-style-type: none"> Lampeggiano quando si aziona la leva degli indicatori di direzione. Se si preme il pulsante luci di emergenza, le spie e tutti gli indicatori di direzione lampeggiano contemporaneamente. 	<ul style="list-style-type: none"> Non lampeggia o lampeggia rapidamente - La lampadina dell'indicatore di direzione è bruciata. Sostituire immediatamente la lampadina. <input checked="" type="checkbox"/> Sostituzione delle lampadine P. 591, 593, 594 	—
		<ul style="list-style-type: none"> Lampeggiano quattro volte quando il segnale di arresto di emergenza è attivo. 	<ul style="list-style-type: none"> <input checked="" type="checkbox"/> Segnale di arresto di emergenza P. 539 	
	Spia abbaglianti	<ul style="list-style-type: none"> Si accende quando gli abbaglianti sono accesi. 	—	—
	Spia luci accese	<ul style="list-style-type: none"> Si accende quando l'interruttore luci è in una posizione diversa da OFF o quando l'interruttore è impostato su AUTO e le luci esterne si accendono. 	<ul style="list-style-type: none"> Se si estrae la chiave dal commutatore di accensione*1 quando le luci sono accese, viene emesso un segnale acustico quando si apre la portiera lato conducente. 	—
	Spia fendinebbia anteriori*	<ul style="list-style-type: none"> Si accende quando i fendinebbia anteriori sono accesi. 	—	—
	Spia retronebbia	<ul style="list-style-type: none"> Si accende quando il retronebbia è acceso. 	—	—





*1: I modelli con sistema di accesso senza chiavi sono dotati di un pulsante **ENGINE START/STOP** anziché di un commutatore di accensione.

Spia	Nome	Accesa/Lampeggiante	Spiegazione	Messaggio
	Spia abbaglianti automatici*	<ul style="list-style-type: none"> • Si accende per alcuni secondi quando si porta il commutatore di accensione su ACCENSIONE II*¹, quindi si spegne. • Si accende quando vengono soddisfatte tutte le condizioni di esercizio degli abbaglianti automatici. 	<p>► Abbaglianti automatici* P. 193</p>	—
	Spia sistema immobilizzatore	<ul style="list-style-type: none"> • Lampeggia se il sistema immobilizzatore non riconosce le informazioni della chiave. 	<ul style="list-style-type: none"> • Lampeggia - Non si può avviare il motore. Ruotare il commutatore di accensione su BLOCCO 0*¹, estrarre la chiave, quindi inserirla nuovamente e girarla su ACCENSIONE II*¹. • Lampeggia ripetutamente - Il sistema potrebbe non funzionare correttamente. Far controllare il veicolo dal concessionario. • Non apportare modifiche al sistema e non aggiungervi altri dispositivi. In caso contrario possono verificarsi guasti elettrici. 	—
	Spia allarme sistema antifurto	<ul style="list-style-type: none"> • Lampeggia quando l'allarme sistema antifurto viene inserito. 	<p>► Allarme sistema antifurto P. 173</p>	—

*1: I modelli con sistema di accesso senza chiavi sono dotati di un pulsante **ENGINE START/STOP** invece che di un commutatore di accensione.

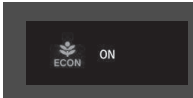
* Non disponibile su tutti i modelli

►► Spie ►

Spia	Nome	Accesa/Lampeggiante	Spiegazione	Messaggio
	Spia modalità ECON	<ul style="list-style-type: none"> Si accende quando la modalità ECON è attiva. 	<ul style="list-style-type: none"> ► Modalità ECON P. 458 	
	Spia principale controllo velocità di crociera *	<ul style="list-style-type: none"> Si accende quando si preme il pulsante MAIN. Se si accende una spia diversa, premere il pulsante LIM. 	<ul style="list-style-type: none"> ► Controllo velocità di crociera * P. 459 	—
	Spia limitatore di velocità regolabile	<ul style="list-style-type: none"> Si accende quando si preme il pulsante MAIN. Se si accende una spia diversa, premere il pulsante LIM. 	<ul style="list-style-type: none"> ► Limitatore di velocità regolabile * P. 462 	—
 Spia	Spia velocità impostata del controllo velocità di crociera e del limitatore di velocità regolabile *	<ul style="list-style-type: none"> Si accende quando viene impostata una velocità per il controllo velocità di crociera. Si accende quando viene impostata una velocità per il limitatore di velocità regolabile. 	<ul style="list-style-type: none"> ► Controllo velocità di crociera * P. 460 ► Limitatore di velocità regolabile * P. 463 	—
	Spia limitatore di velocità intelligente *	<ul style="list-style-type: none"> Si accende quando si preme il pulsante MAIN. Se si accende una spia diversa, premere il pulsante LIM. 	<ul style="list-style-type: none"> ► Limitatore di velocità intelligente * P. 466 	—

▶▶ Spie ▶

Spia	Nome	Accesa/Lampeggiante	Spiegazione	Messaggio
	Spia velocità impostata del controllo velocità di crociera adattativo (ACC) e del limitatore di velocità intelligente *	<ul style="list-style-type: none"> • Si accende quando il limitatore di velocità intelligente è impostato sul limite di velocità rilevato dal sistema di riconoscimento della segnaletica stradale. • Si accende quando viene impostata una velocità per il limitatore di velocità intelligente. 	<ul style="list-style-type: none"> ▶ Controllo velocità di crociera adattativo (ACC) P. 494 ▶ Limitatore di velocità intelligente* P. 466 	
	Spia di arresto automatico del motore al minimo (verde)	<ul style="list-style-type: none"> • Si accende quando l'arresto automatico del motore al minimo è in funzione. Il motore si spegne automaticamente. 	<ul style="list-style-type: none"> ▶ Arresto automatico del motore al minimo P. 452 	
		<ul style="list-style-type: none"> • Lampeggia se le condizioni ambientali possono causare l'appannamento dei finestrini. • Lampeggia se le condizioni ambientali risultano diverse dalle impostazioni del sistema di climatizzazione selezionate. • Lampeggia quando si preme il pulsante (parabrezza termico). 	<ul style="list-style-type: none"> • Premere il pedale della frizione. Il motore si riavvia automaticamente. ▶ Arresto automatico del motore al minimo P. 452 	

Quadro strumenti

* Non disponibile su tutti i modelli

SEGUE 111

►► Spie ►

Quadro strumenti

Spia	Nome	Accesa/Lampeggiante	Spiegazione	Messaggio
	Spia sistema di arresto automatico del motore al minimo (ambra)	<ul style="list-style-type: none"> • Si accende per alcuni secondi quando si porta il commutatore di accensione su ACCENSIONE *1, quindi si spegne. 	—	—
		<ul style="list-style-type: none"> • Si accende quando il sistema di arresto automatico del motore al minimo viene disattivato tramite il relativo pulsante OFF. 	<ul style="list-style-type: none"> ☑ Attivazione e disattivazione del sistema di arresto automatico del motore al minimo P. 453 	
		<ul style="list-style-type: none"> • Lampeggia se è presente un problema con il sistema di arresto automatico del motore al minimo. 	<ul style="list-style-type: none"> • Lampeggia - Far controllare il veicolo dal concessionario. 	

*1: I modelli con sistema di accesso senza chiavi sono dotati di un pulsante **ENGINE START/STOP** anziché di un commutatore di accensione.

Spia	Nome	Accesa/Lampeggiante	Spiegazione	Messaggio
	Spia riduzione del rischio di allontanamento dalla corsia*	<ul style="list-style-type: none"> • Si accende per alcuni secondi quando si porta il commutatore di accensione su ACCENSIONE II*1, quindi si spegne. • Si accende in presenza di un guasto nel sistema di riduzione del rischio di allontanamento dalla corsia. 	<ul style="list-style-type: none"> • Rimane accesa - Far controllare il veicolo dal concessionario. 	
		<ul style="list-style-type: none"> • La spia può accendersi temporaneamente quando si supera il limite di carico massimo. 	<ul style="list-style-type: none"> • Assicurarsi che il carico totale rientri nel limite di carico massimo.  Limite di carico P. 435 	
		<ul style="list-style-type: none"> • Si accende se il sistema di riduzione del rischio di allontanamento dalla corsia viene temporaneamente disattivato, dopo aver scollegato e quindi ricollegato la batteria. 	<ul style="list-style-type: none"> • Guidare il veicolo per un breve tratto a più di 20 km/h. La spia deve spegnersi. In caso contrario, far controllare il veicolo da una concessionaria. 	



Quadro strumenti





*1: I modelli con sistema di accesso senza chiavi sono dotati di un pulsante **ENGINE START/STOP** invece che di un commutatore di accensione.

* Non disponibile su tutti i modelli

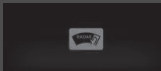
►► Spie ►

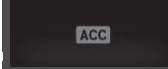
Quadro strumenti

Spia	Nome	Accesa/Lampeggiante	Spiegazione	Messaggio
	Spia riduzione del rischio di allontanamento dalla corsia*	<ul style="list-style-type: none"> Si accende quando il sistema di riduzione del rischio di allontanamento dalla corsia si disattiva automaticamente. 	<ul style="list-style-type: none"> Rimane accesa - La temperatura all'interno della telecamera è troppo alta. Usare il sistema di climatizzazione per raffreddare la telecamera. Il sistema si attiva quando la temperatura all'interno della telecamera si abbassa. Telecamera con sensori anteriori P. 529 	
			<ul style="list-style-type: none"> Rimane accesa - L'area intorno alla telecamera è ostruita da sporco, fango, ecc. Fermare il veicolo in un luogo sicuro e pulire con un panno morbido. Far controllare il veicolo da un concessionario se la spia o il messaggio si riattiva o viene visualizzato anche dopo aver pulito l'area intorno alla telecamera. Telecamera con sensori anteriori P. 529 	
			<ul style="list-style-type: none"> Quando il sensore radar è sporco, fermare il veicolo in un luogo sicuro e pulirlo con un panno morbido. Far controllare il veicolo da un concessionario se il messaggio viene visualizzato anche dopo aver pulito la copertura del sensore. 	

Spia	Nome	Accesa/Lampeggiante	Spiegazione	Messaggio
ACC	Spia controllo velocità di crociera adattativo (ACC) (ambra)*	<ul style="list-style-type: none"> • Si accende per alcuni secondi quando si porta il commutatore di accensione su ACCENSIONE [II]*1, quindi si spegne. • Si accende se è presente un guasto nell'ACC. 	<ul style="list-style-type: none"> • Si accende durante la marcia - Far controllare il veicolo dal concessionario. 	
		<ul style="list-style-type: none"> • La spia può accendersi temporaneamente quando si supera il limite di carico massimo. • L'ACC è stato disattivato automaticamente. 	<ul style="list-style-type: none"> • Assicurarsi che il carico totale rientri nel limite di carico massimo. ➔ Limite di carico P. 435 	
		<ul style="list-style-type: none"> • Si accende se il sistema ACC viene temporaneamente disattivato, dopo aver scollegato e quindi ricollegato la batteria. 	<ul style="list-style-type: none"> • Guidare il veicolo per un breve tratto a più di 20 km/h. La spia deve spegnersi. In caso contrario, far controllare il veicolo da una concessionaria. 	
		<ul style="list-style-type: none"> • Viene visualizzato quando un oggetto oscura la copertura del sensore radar e impedisce al sensore di rilevare un veicolo davanti. • Può venire visualizzato durante la marcia in condizioni atmosferiche avverse (pioggia, neve, nebbia, ecc.) • L'ACC è stato disattivato automaticamente. 	<ul style="list-style-type: none"> • Quando il sensore radar è sporco, fermare il veicolo in un luogo sicuro e pulirlo con un panno morbido. • Far controllare il veicolo da una concessionaria se la spia viene visualizzata anche dopo aver pulito la copertura del sensore. 	

*1: I modelli con sistema di accesso senza chiavi sono dotati di un pulsante **ENGINE START/STOP** invece che di un commutatore di accensione.







* Non disponibile su tutti i modelli

►► Spie ►

Quadro strumenti

Spia	Nome	Accesa/Lampeggiante	Spiegazione	Messaggio
ACC	Spia controllo velocità di crociera adattativo (ACC) (verde)*	<ul style="list-style-type: none"> Si accende quando si preme il pulsante MAIN. 	<ul style="list-style-type: none"> ☑ Controllo velocità di crociera adattativo (ACC) P. 494 	—
		<ul style="list-style-type: none"> Si accende quando l'ACC è in funzione, ma la temperatura all'interno della telecamera con sensori anteriori è troppo alta. L'ACC si disattiva automaticamente. Contemporaneamente, viene emesso un segnale acustico. 	<ul style="list-style-type: none"> Usare il sistema di climatizzazione per raffreddare la telecamera. Si spegne - La telecamera è stata raffreddata e il sistema si attiva normalmente. 	
LKAS	Spia sistema di mantenimento corsia (LKAS) (ambra)*	<ul style="list-style-type: none"> Si accende per alcuni secondi quando si porta il commutatore di accensione su ACCENSIONE II*1, quindi si spegne. Si accende se è presente un guasto nel sistema LKAS. 	<ul style="list-style-type: none"> Rimane accesa - Far controllare il veicolo dal concessionario. 	

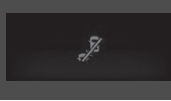
*1: I modelli con sistema di accesso senza chiavi sono dotati di un pulsante **ENGINE START/STOP** invece che di un commutatore di accensione.

Spia	Nome	Accesa/Lampeggiante	Spiegazione	Messaggio
	Spia sistema di mantenimento corsia (LKAS) (verde)*	<ul style="list-style-type: none"> • Si accende quando si preme il pulsante MAIN. 	<ul style="list-style-type: none"> ► Sistema di mantenimento corsia (LKAS) P. 510 	
	Spia di informazioni angolo cieco (BSI)*	<ul style="list-style-type: none"> • Si accende per alcuni secondi quando si porta il commutatore di accensione su ACCENSIONE *¹, quindi si spegne. • Rimane accesa mentre il sistema BSI è disattivato. 	—	
<ul style="list-style-type: none"> • Si accende quando fango, neve o ghiaccio si accumula in prossimità del sensore. 		<ul style="list-style-type: none"> • Si accende durante la marcia - Rimuovere l'ostacolo in prossimità del sensore. ► Sistema Informazioni angolo cieco (BSI)* P. 476 		
<ul style="list-style-type: none"> • Si accende in presenza di un guasto nel sistema. 		<ul style="list-style-type: none"> • Si accende durante la marcia - Far controllare il veicolo dal concessionario. 		

Quadro strumenti

*1: I modelli con sistema di accesso senza chiavi sono dotati di un pulsante **ENGINE START/STOP** anziché di un commutatore di accensione.





* Non disponibile su tutti i modelli

►► Spie ►

Quadro strumenti

Spia	Nome	Accesa/Lampeggiante	Spiegazione	Messaggio
	Spia sistema di frenata riduzione impatto (CMBS)*	<ul style="list-style-type: none"> • Si accende per alcuni secondi quando si porta il commutatore di accensione su ACCENSIONE *1, quindi si spegne. • Si accende quando si disattiva il sistema CMBS. Sull'interfaccia informazioni per il conducente viene visualizzato per cinque secondi un messaggio. • Si accende se è presente un guasto nel sistema CMBS. 	<ul style="list-style-type: none"> • Rimane costantemente accesa senza che il sistema CMBS sia disattivato - Far controllare il veicolo dal concessionario. <ul style="list-style-type: none"> ▣ Sistema di frenata riduzione impatto (CMBS) P. 484 	
		<ul style="list-style-type: none"> • La spia può accendersi temporaneamente quando si supera il limite di carico massimo. 	<ul style="list-style-type: none"> • Assicurarsi che il carico totale rientri nel limite di carico massimo. <ul style="list-style-type: none"> ▣ Limite di carico P. 435 	
		<ul style="list-style-type: none"> • Si accende se il CMBS viene temporaneamente disattivato, dopo aver scollegato e quindi ricollegato la batteria. 	<ul style="list-style-type: none"> • Guidare il veicolo per un breve tratto a più di 20 km/h. La spia deve spegnersi. In caso contrario, far controllare il veicolo da una concessionaria. 	

*1: I modelli con sistema di accesso senza chiavi sono dotati di un pulsante **ENGINE START/STOP** invece che di un commutatore di accensione.

Spia	Nome	Accesa/Lampeggiante	Spiegazione	Messaggio
	Spia sistema di frenata riduzione impatto (CMBS)*	<ul style="list-style-type: none"> • Si accende quando il sistema CMBS si disattiva automaticamente. 	<ul style="list-style-type: none"> • Rimane accesa - L'area intorno alla telecamera è ostruita da sporco, fango, ecc. Fermare il veicolo in un luogo sicuro e pulire con un panno morbido. <ul style="list-style-type: none"> ► Telecamera con sensori anteriori P. 529 	
			<ul style="list-style-type: none"> • Quando il sensore radar è sporco, fermare il veicolo in un luogo sicuro e pulirlo con un panno morbido. • Far controllare il veicolo da una concessionaria se la spia viene visualizzata anche dopo aver pulito la copertura del sensore. 	
			<ul style="list-style-type: none"> • Rimane accesa - La temperatura all'interno della telecamera è troppo alta. Usare il sistema di climatizzazione per raffreddare la telecamera. Il sistema si attiva quando la temperatura all'interno della telecamera si abbassa. <ul style="list-style-type: none"> ► Telecamera con sensori anteriori P. 529 	



Quadro strumenti

* Non disponibile su tutti i modelli

►► Spie ► Messaggi di allerta di informazione sull'interfaccia informazioni del conducente

Messaggi di allerta di informazione sull'interfaccia informazioni del conducente

I seguenti messaggi vengono visualizzati solo sull'interfaccia informazioni del conducente. Premere il pulsante  (display/informazioni) per visualizzare di nuovo il messaggio con la spia messaggio di sistema accesa.

Messaggio	Condizione	Spiegazione
	<ul style="list-style-type: none"> Viene visualizzato in caso di mancata chiusura completa delle portiere o del bagagliaio. Viene visualizzato in caso di apertura delle portiere o del bagagliaio durante la guida. Viene emesso un segnale acustico. 	<ul style="list-style-type: none"> Si spegne quando tutte le portiere e il bagagliaio sono chiusi.
<p>Modelli con sistema sensori di parcheggio</p> 	<ul style="list-style-type: none"> Viene visualizzato se è presente un problema nel sistema sensori di parcheggio. Se si verifica un problema in uno dei sensori, le spie di tutti i sensori si accendono in rosso. 	<ul style="list-style-type: none"> Verificare che i sensori non siano coperti da fango, ghiaccio, neve ecc. Se le spie rimangono accese o il segnale acustico del cicalino non si arresta anche dopo aver pulito la zona interessata, far controllare il sistema da un concessionario.
<p>Modelli con telecamera per retromarcia</p> 	<ul style="list-style-type: none"> Viene visualizzato se è presente un problema nel sensore della batteria. Viene visualizzato insieme alla spia carica batteria quando la batteria non si carica. 	<ul style="list-style-type: none"> Far controllare il veicolo dal concessionario. <ul style="list-style-type: none"> ☒ Controllo della batteria P. 608 Spegner il sistema di climatizzazione e il lunotto termico per ridurre il consumo di elettricità. <ul style="list-style-type: none"> ☒ In caso di accensione della spia di carica batteria P. 655

Quadro strumenti

►► Spie ► Messaggi di allerta di informazione sull'interfaccia informazioni del conducente

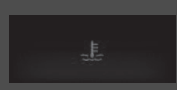
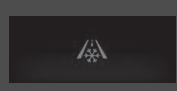
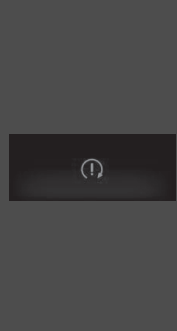







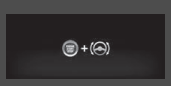

Messaggio	Condizione	Spiegazione
	<ul style="list-style-type: none"> Viene visualizzata se sono presenti ostacoli intorno ai sensori. 	<p>► Sistema sensori di parcheggio* P. 541</p>
	<ul style="list-style-type: none"> Viene visualizzato quando la temperatura del liquido di raffreddamento motore è eccessivamente alta. 	<p>► Surriscaldamento P. 653</p>
	<ul style="list-style-type: none"> Viene visualizzato una volta se la temperatura esterna è inferiore a 3 °C con il commutatore di accensione su ACCENSIONE [II]*1. 	<ul style="list-style-type: none"> Vi è la possibilità che la superficie stradale sia ghiacciata e sdrucciolevole.
	<ul style="list-style-type: none"> Viene visualizzato quando è presente un guasto nel sistema di avviamento. 	<p>Modelli senza sistema di accesso senza chiavi</p> <ul style="list-style-type: none"> Come misura temporanea, tenere il commutatore di accensione su AVVIAMENTO [III] per un massimo di 15 secondi. Quindi avviare manualmente il motore. <ul style="list-style-type: none"> ► Avviamento del motore P. 441 Far controllare il veicolo da una concessionaria. <p>Modelli con sistema di accesso senza chiavi</p> <ul style="list-style-type: none"> Come soluzione temporanea, tenere premuto il pulsante ENGINE START/STOP per 15 secondi. Quindi avviare manualmente il motore. <ul style="list-style-type: none"> ► Avviamento del motore P. 444 Far controllare il veicolo dal concessionario.

*1: I modelli con sistema di accesso senza chiavi sono dotati di un pulsante **ENGINE START/STOP** anziché di un commutatore di accensione.

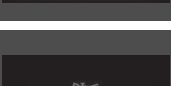
* Non disponibile su tutti i modelli

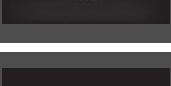



Quadro strumenti

►► Spie ► Messaggi di allerta di informazione sull'interfaccia informazioni del conducente



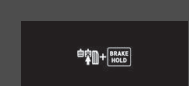
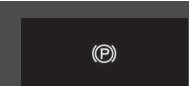

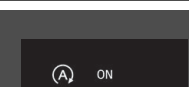
Messaggio	Condizione	Spiegazione
	• Viene visualizzato quando il volante è bloccato.	• Girare il volante a sinistra e a destra dopo aver premuto il pulsante ENGINE START/STOP .
	• Viene visualizzato quando si porta il commutatore di accensione su ACCENSIONE  *1 senza allacciare la cintura di sicurezza del sedile del conducente.	• Allacciare correttamente la cintura di sicurezza prima di iniziare a guidare.
	• Viene visualizzato quando il livello del liquido lavacrystalli è basso.	• Rabboccare il liquido lavacrystalli.  Rifornimento del liquido lavacrystalli P. 583
	• Viene visualizzato quando il livello dell'olio motore è basso con il motore in funzione.	• Viene visualizzato durante la marcia - fermarsi immediatamente in un luogo sicuro.  Visualizzazione del simbolo di livello dell'olio basso P. 662
	• Viene visualizzato quando il motore è in funzione, è presente un guasto nel sistema del sensore di livello dell'olio motore.	• Far controllare il veicolo dal concessionario.
	• Viene visualizzato se il sistema di mantenimento del freno automatico viene automaticamente disattivato durante il funzionamento.	• Premere immediatamente il pedale del freno.
	• Viene visualizzato quando il sistema di mantenimento del freno automatico è disattivato.	 Mantenimento del freno automatico P. 535

*1: I modelli con sistema di accesso senza chiavi sono dotati di un pulsante **ENGINE START/STOP** anziché di un commutatore di accensione.

►► Spie ► Messaggi di allerta di informazione sull'interfaccia informazioni del conducente

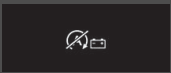



Messaggio	Condizione	Spiegazione
	<ul style="list-style-type: none"> Viene visualizzato quando si preme il pulsante del mantenimento del freno automatico senza indossare la cintura di sicurezza lato guida. 	<ul style="list-style-type: none"> Allacciare la cintura di sicurezza lato guida. <ul style="list-style-type: none"> ➤ Mantenimento del freno automatico P. 535
	<ul style="list-style-type: none"> Viene visualizzato quando si preme il pulsante del mantenimento del freno automatico senza spingere il pedale del freno quando il mantenimento del freno automatico è in funzione. 	<ul style="list-style-type: none"> Premere il pulsante del mantenimento del freno automatico tenendo premuto il pedale del freno. <ul style="list-style-type: none"> ➤ Mantenimento del freno automatico P. 535
	<ul style="list-style-type: none"> Viene visualizzato quando il freno di stazionamento viene azionato automaticamente durante il funzionamento. 	<ul style="list-style-type: none"> ➤ Mantenimento del freno automatico P. 535 ➤ Freno di stazionamento P. 532
	<ul style="list-style-type: none"> Viene visualizzato quando si preme l'interruttore del freno di stazionamento elettrico senza spingere il pedale del freno quando il freno di stazionamento elettrico è in funzione. 	<ul style="list-style-type: none"> Viene visualizzato durante la marcia - Premere l'interruttore del freno di stazionamento elettrico tenendo premuto il pedale del freno. <ul style="list-style-type: none"> ➤ Freno di stazionamento P. 532
	<ul style="list-style-type: none"> Viene visualizzato quando si attiva il sistema di arresto automatico del motore al minimo. 	<ul style="list-style-type: none"> ➤ Arresto automatico del motore al minimo P. 452
	<ul style="list-style-type: none"> Viene visualizzato quando l'arresto automatico del motore al minimo non si attiva per qualche motivo. Viene visualizzato quando il motore si riavvia automaticamente. Viene visualizzato quando la temperatura della batteria è di circa 5 °C o meno. 	<ul style="list-style-type: none"> ➤ L'arresto automatico del motore al minimo si attiva quando: P. 454

►► Spie ► Messaggi di allerta di informazione sull'interfaccia informazioni del conducente

Messaggio	Condizione	Spiegazione
	<ul style="list-style-type: none"> Viene visualizzato quando l'arresto automatico del motore al minimo non si attiva poiché il livello di carica della batteria è basso. Viene visualizzato quando le prestazioni della batteria sono scadenti. 	<ul style="list-style-type: none"> Viene visualizzato anche se la batteria è completamente carica - Il sistema potrebbe non rilevare correttamente la carica della batteria. Guidare il veicolo per alcuni minuti. Si accende dopo aver caricato la batteria o dopo l'avviamento con batteria ausiliaria - Scollegare il cavo negativo ⊖ e ricollegarlo alla batteria. Guidare il veicolo per alcuni minuti. <ul style="list-style-type: none"> ☒ Arresto automatico del motore al minimo P. 452
	<ul style="list-style-type: none"> Viene visualizzato quando l'arresto automatico del motore al minimo non si attiva poiché il livello di carica della batteria è basso. Viene visualizzato quando le prestazioni della batteria sono scadenti. 	<ul style="list-style-type: none"> ☒ L'arresto automatico del motore al minimo si attiva quando: P. 454
	<ul style="list-style-type: none"> Viene visualizzato quando il sistema si trova nelle condizioni seguenti con l'arresto automatico del motore al minimo attivo: <ul style="list-style-type: none"> - Il livello di carica della batteria è basso. 	<ul style="list-style-type: none"> Il motore si riavvia automaticamente in pochi secondi.
	<ul style="list-style-type: none"> Viene visualizzato quando l'arresto automatico del motore al minimo non si attiva poiché la temperatura del liquido di raffreddamento del motore è bassa o alta. 	<ul style="list-style-type: none"> ☒ L'arresto automatico del motore al minimo si attiva quando: P. 454
	<ul style="list-style-type: none"> Viene visualizzato quando l'arresto automatico del motore al minimo non si attiva poiché il sistema di climatizzazione è in uso e la differenza tra la temperatura impostata e la temperatura dell'abitacolo effettiva è rilevante. 	<ul style="list-style-type: none"> ☒ L'arresto automatico del motore al minimo si attiva quando: P. 454

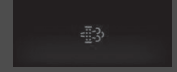
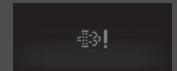

Quadro strumenti

►► Spie ► Messaggi di allerta di informazione sull'interfaccia informazioni del conducente

Messaggio	Condizione	Spiegazione
	<ul style="list-style-type: none"> Viene visualizzato quando il cofano è aperto. 	<ul style="list-style-type: none"> Chiudere il cofano.
	<ul style="list-style-type: none"> Viene visualizzato quando si porta il cambio da N in qualsiasi altra posizione senza premere il pedale della frizione con l'arresto automatico del motore al minimo in funzione. 	<ul style="list-style-type: none"> Il motore non si avvia anche quando la carica della batteria è bassa. Portare il cambio su N per evitare che la carica della batteria si riduca. ► Arresto automatico del motore al minimo P. 452
	<ul style="list-style-type: none"> Viene visualizzato in bianco se il pedale della frizione non è completamente premuto all'avvio del motore. Viene visualizzato in color ambra quando vengono mantenute le seguenti condizioni con l'arresto automatico del motore al minimo attivo: <ul style="list-style-type: none"> - La cintura di sicurezza non è allacciata. - Il cambio è in qualsiasi posizione, ad eccezione di N. 	<ul style="list-style-type: none"> Premere il pedale della frizione. Premere il pedale della frizione. Allacciare immediatamente la cintura di sicurezza e mantenere il cambio su N alla successiva attivazione dell'arresto automatico del motore al minimo.
	<ul style="list-style-type: none"> Viene visualizzato quando è necessario rigenerare il DPF (filtro antiparticolato diesel). Non si tratta di un guasto del DPF. 	► Rigenerazione del DPF (filtro antiparticolato diesel) P. 585
	<ul style="list-style-type: none"> Viene visualizzato quando si ignora . Il particolato sta ostruendo il sistema DPF. Ciò rappresenta un problema. 	<ul style="list-style-type: none"> Far controllare il veicolo dal concessionario.

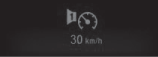

►► Spie ► Messaggi di allerta di informazione sull'interfaccia informazioni del conducente

Quadro strumenti

Messaggio	Condizione	Spiegazione
	<ul style="list-style-type: none"> Viene visualizzato quando si accumula acqua nel sistema di alimentazione carburante. Viene visualizzato se il veicolo è rimasto parcheggiato per un periodo prolungato. 	<ul style="list-style-type: none"> Far scaricare l'acqua dal sistema presso un concessionario prima possibile. L'accumulo di acqua può causare danni al sistema di alimentazione carburante.
	<ul style="list-style-type: none"> Viene visualizzato durante la marcia se è presente un problema nel sistema di comando motore. Viene visualizzato se non si utilizza il carburante adeguato alle condizioni climatiche locali. 	<ul style="list-style-type: none"> <ul style="list-style-type: none"> Se viene visualizzato il simbolo PGM-FI P. 662 L'uso di carburante inadeguato può ridurre la potenza del motore. <ul style="list-style-type: none"> Carburante consigliato P. 553
	<ul style="list-style-type: none"> Viene visualizzato se è presente un problema nel sistema di sollevamento del cofano. 	<ul style="list-style-type: none"> Far controllare il veicolo da una concessionaria non appena possibile. <ul style="list-style-type: none"> Sistema di sollevamento del cofano P. 64
	<ul style="list-style-type: none"> Viene visualizzato quando la velocità del veicolo raggiunge la velocità impostata. È possibile impostare due differenti velocità per l'allarme. 	<ul style="list-style-type: none"> <ul style="list-style-type: none"> Allarme velocità P. 142

►► Spie ► Messaggi di allerta di informazione sull'interfaccia informazioni del conducente

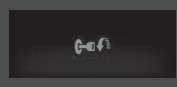
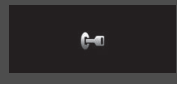
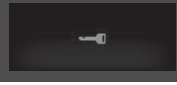

Modelli senza sistema di accesso senza chiavi

Messaggio	Condizione	Spiegazione
	<ul style="list-style-type: none"> Viene visualizzato quando si apre la portiera lato guida con la chiave di accensione su ACCESSORI I. 	<ul style="list-style-type: none"> Portare il commutatore di accensione su BLOCCO 0, quindi estrarre la chiave.
	<ul style="list-style-type: none"> Viene visualizzato quando la chiave di accensione viene portata su ACCESSORI I dalla posizione ACCENSIONE II. (La portiera lato guida è chiusa.) 	—
	<ul style="list-style-type: none"> Viene visualizzato quando si apre la portiera lato guida con la chiave di accensione su BLOCCO 0. 	<ul style="list-style-type: none"> Estrarre la chiave dal commutatore di accensione.
	<ul style="list-style-type: none"> Viene visualizzato in bianco quando si porta il commutatore di accensione su AVVIAMENTO III*1 prima di premere a fondo il pedale della frizione. 	<ul style="list-style-type: none"> Ruotare il commutatore di accensione dopo aver premuto a fondo il pedale della frizione.
	<ul style="list-style-type: none"> Viene visualizzato di colore ambra quando il motore non si riavvia automaticamente per i seguenti motivi: <ul style="list-style-type: none"> - Il cofano è aperto. - È presente un guasto nel sistema che disabilita l'arresto automatico del motore al minimo. 	<ul style="list-style-type: none"> Seguire la normale procedura per avviare il motore. <ul style="list-style-type: none"> ► Avviamento del motore P. 441

*1: I modelli con sistema di accesso senza chiavi sono dotati di un pulsante **ENGINE START/STOP** anziché di un commutatore di accensione.

►► Spie ► Messaggi di allerta di informazione sull'interfaccia informazioni del conducente

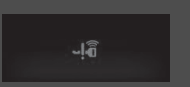
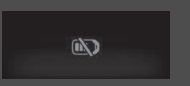
Modelli con sistema di accesso senza chiavi

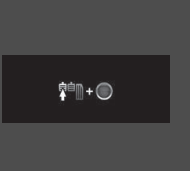
Messaggio	Condizione	Spiegazione
	<ul style="list-style-type: none"> Viene visualizzato non appena viene rilevato un problema nel sistema di accesso senza chiavi o nel sistema di avviamento senza chiavi. 	<ul style="list-style-type: none"> Far controllare il veicolo dal concessionario.
	<ul style="list-style-type: none"> Viene visualizzato quando si chiude la portiera con la modalità di alimentazione su ACCENSIONE senza il telecomando all'interno del veicolo. 	<ul style="list-style-type: none"> Il messaggio scompare quando il telecomando è di nuovo all'interno del veicolo e si chiude la portiera. <ul style="list-style-type: none"> ► Promemoria comando a distanza P. 184
	<ul style="list-style-type: none"> Viene visualizzato quando la batteria del telecomando si scarica. 	<ul style="list-style-type: none"> Sostituire la batteria quanto prima. <ul style="list-style-type: none"> ► Telecomando* P. 615
	<ul style="list-style-type: none"> Viene visualizzato dopo aver impostato la modalità di alimentazione su ACCESSORI o su ACCENSIONE. Viene visualizzato in color ambra quando il motore non si riavvia automaticamente per i seguenti motivi: <ul style="list-style-type: none"> - Il cofano è aperto. - È presente un guasto nel sistema che disabilita l'arresto automatico del motore al minimo. 	<ul style="list-style-type: none"> ► Avviamento del motore P. 444

Quadro strumenti

►► Spie ► Messaggi di allerta di informazione sull'interfaccia informazioni del conducente







Messaggio	Condizione	Spiegazione
	<ul style="list-style-type: none"> Viene visualizzato se si preme il pulsante ENGINE START/STOP mentre il veicolo è in movimento. 	<ul style="list-style-type: none"> ► Arresto di emergenza del motore P. 649
	<ul style="list-style-type: none"> Viene visualizzato quando la modalità di alimentazione è su ACCESSORI. 	—
	<ul style="list-style-type: none"> Compare quando la portiera lato guida è aperta con la modalità di alimentazione su ACCESSORI. 	<ul style="list-style-type: none"> • Premere il pulsante ENGINE START/STOP due volte con il piede sollevato dal pedale della frizione. <ul style="list-style-type: none"> ► Pulsante ENGINE START/STOP* P. 182
	<ul style="list-style-type: none"> Viene visualizzato quando la batteria del telecomando è troppo scarica per avviare il motore o quando la chiave non si trova all'interno del gamma operativa per l'avviamento del motore. Vengono emessi sei segnali acustici. 	<ul style="list-style-type: none"> • Avvicinare il telecomando fino a toccare il pulsante ENGINE START/STOP. <ul style="list-style-type: none"> ► Con batteria comando a distanza scarica P. 648

Quadro strumenti

* Non disponibile su tutti i modelli

►► Spie ► Messaggi di allerta di informazione sull'interfaccia informazioni del conducente



Modelli con CMBS

Messaggio	Condizione	Spiegazione
	<ul style="list-style-type: none"> Viene visualizzato quando il sistema prevede che il veicolo che precede taglierà la strada da destra e la velocità viene ridotta di conseguenza. 	<ul style="list-style-type: none"> Il sistema mantiene automaticamente la distanza di sicurezza dal veicolo che si inserisce quando il sistema prevede che taglierà la strada. <ul style="list-style-type: none"> ► Modalità di attivazione del sistema P. 519
	<ul style="list-style-type: none"> Viene visualizzato quando il sistema prevede che il veicolo che precede tagli la strada da sinistra e diminuisce la velocità in base ad esso. 	<ul style="list-style-type: none"> Il sistema mantiene automaticamente la distanza di sicurezza dal veicolo che si inserisce quando il sistema prevede che taglierà la strada. <ul style="list-style-type: none"> ► Modalità di attivazione del sistema P. 519
	<ul style="list-style-type: none"> Viene visualizzato quando l'ACC è stato annullato automaticamente. 	<ul style="list-style-type: none"> È possibile ripristinare la velocità impostata una volta che le condizioni che hanno causato l'annullamento dell'ACC migliorino. Premere il pulsante RES/+. <ul style="list-style-type: none"> ► Controllo velocità di crociera adattativo (ACC) P. 494
	<ul style="list-style-type: none"> Viene visualizzato quando la distanza tra il proprio veicolo e quello che lo precede è troppo ridotta mentre l'ACC è in funzione. 	<ul style="list-style-type: none"> L'ACC è stato disattivato automaticamente. <ul style="list-style-type: none"> ► Controllo velocità di crociera adattativo (ACC) P. 494
	<ul style="list-style-type: none"> Viene visualizzato quando si preme il pulsante -/SET mentre la distanza tra il proprio veicolo e quello che lo precede è troppo ridotta. 	<ul style="list-style-type: none"> Non è possibile impostare l'ACC. <ul style="list-style-type: none"> ► Controllo velocità di crociera adattativo (ACC) P. 494
	<ul style="list-style-type: none"> Viene visualizzato se si preme il pulsante -/SET mentre il veicolo è in movimento ed è premuto il pedale del freno. 	<ul style="list-style-type: none"> Non è possibile impostare l'ACC. <ul style="list-style-type: none"> ► Controllo velocità di crociera adattativo (ACC) P. 494
	<ul style="list-style-type: none"> Viene visualizzato se la funzione di controllo della trazione o il sistema VSA entrano in azione quando l'ACC è in funzione. 	<ul style="list-style-type: none"> L'ACC è stato disattivato automaticamente. <ul style="list-style-type: none"> ► Controllo velocità di crociera adattativo (ACC) P. 494





►► Spie ► Messaggi di allerta di informazione sull'interfaccia informazioni del conducente

Messaggio	Condizione	Spiegazione
	• Viene visualizzato quando la velocità del veicolo è troppo elevata per impostare l'ACC.	• Ridurre la velocità, quindi impostare l'ACC. ➤ Controllo velocità di crociera adattativo (ACC) P. 494
	• Viene visualizzato quando l'ACC viene disattivato a causa della velocità eccessiva del veicolo.	• Ridurre la velocità, quindi azzerare l'ACC. ➤ Controllo velocità di crociera adattativo (ACC) P. 494
	• Viene visualizzato quando la velocità del veicolo è troppo bassa per impostare l'ACC.	• Aumentare la velocità, quindi impostare l'ACC. ➤ Controllo velocità di crociera adattativo (ACC) P. 494
	• Viene visualizzato quando l'ACC è stato disattivato a causa della velocità del veicolo troppo bassa.	• Aumentare la velocità, quindi reimpostare l'ACC. ➤ Controllo velocità di crociera adattativo (ACC) P. 494
	• Viene visualizzato se si preme il pulsante RES/+ o -/SET mentre il veicolo è in movimento ed è premuto il pedale della frizione.	• Non è possibile impostare l'ACC. ➤ Controllo velocità di crociera adattativo (ACC) P. 494
	• Viene visualizzato quando il pedale della frizione viene premuto troppo a lungo mentre l'ACC è in funzione.	• Non è possibile impostare l'ACC. ➤ Controllo velocità di crociera adattativo (ACC) P. 494
	• Lampeggia quando il sistema rileva una possibile collisione con il veicolo che precede. Viene emesso un segnale acustico.	• Intraprendere le misure necessarie per evitare una collisione (applicare i freni, cambiare corsia, ecc.). ➤ Controllo velocità di crociera adattativo (ACC) P. 494 ➤ Sistema di frenata riduzione impatto (CMBS) P. 484

►► Spie ► Messaggi di allerta di informazione sull'interfaccia informazioni del conducente

Messaggio	Condizione	Spiegazione
 Quadro strumenti	Sistema di mantenimento corsia (LKAS) <ul style="list-style-type: none"> Viene visualizzato quando il veicolo si sta allontanando da una corsia rilevata. Il volante vibra rapidamente. 	<ul style="list-style-type: none"> Tenere la vettura all'interno della corsia di guida. <ul style="list-style-type: none"> ► Sistema di mantenimento corsia (LKAS) P. 510
	Sistema per la riduzione del rischio di allontanamento dalla corsia <ul style="list-style-type: none"> Viene visualizzato quando il veicolo si sta allontanando da una corsia rilevata. <ul style="list-style-type: none"> Quando è stato selezionato Solo avvertimento <ul style="list-style-type: none"> - Il volante vibra rapidamente quando il veicolo si sta allontanando da una corsia rilevata. Quando è stato selezionato Anticipato, Normale o Ritardato <ul style="list-style-type: none"> - Il volante vibra rapidamente quando il veicolo si sta allontanando da una corsia rilevata. Inoltre, il sistema aziona lo sterzo per aiutare a mantenere il veicolo all'interno della corsia di guida. Lampeggia in caso di sterzata errata del veicolo. Contemporaneamente, viene emesso un segnale acustico. 	<ul style="list-style-type: none"> Tenere la vettura all'interno della corsia di guida. <ul style="list-style-type: none"> ► Sistema per la riduzione del rischio di allontanamento dalla corsia P. 518 È possibile modificare l'impostazione per il sistema di riduzione del rischio di allontanamento dalla corsia. È possibile selezionare Normale, Ritardato e Solo avvertimento. <ul style="list-style-type: none"> ► Funzioni personalizzate P. 343
	<ul style="list-style-type: none"> Viene visualizzato quando il sistema LKAS è in funzione, o il pulsante sistema LKAS viene premuto, ma è presente un problema con un sistema correlato al sistema LKAS. Il sistema LKAS viene annullato automaticamente. Contemporaneamente il cicalino emette un segnale acustico se selezionato tramite personalizzazione. 	<ul style="list-style-type: none"> Azionare il volante per ripristinare il sistema LKAS. Se si accendono altre spie di sistema relative al sistema VSA, ABS o dell'impianto frenante, intraprendere l'azione correttiva necessaria. <ul style="list-style-type: none"> ► Spie P. 98

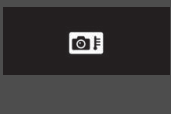
►► Spie ► Messaggi di allerta di informazione sull'interfaccia informazioni del conducente

Messaggio	Condizione	Spiegazione
	<ul style="list-style-type: none"> Viene visualizzato quando un oggetto oscura la copertura del sensore radar e impedisce al sensore di rilevare un veicolo davanti. Può venire visualizzato durante la marcia in condizioni atmosferiche avverse (pioggia, neve, nebbia, ecc.) 	<ul style="list-style-type: none"> Quando il sensore radar è sporco, fermare il veicolo in un luogo sicuro e pulirlo con un panno morbido. Far controllare il veicolo da un concessionario se il messaggio viene visualizzato anche dopo aver pulito la copertura del sensore. <p>► Honda Sensing*  P. 483 P. 26</p>
	<ul style="list-style-type: none"> Viene visualizzato se la temperatura all'interno della telecamera con sensori anteriori è troppo elevata e non è possibile attivare l'ACC, il sistema LKAS, il sistema di riconoscimento della segnaletica stradale e il sistema abbaglianti automatici. 	<ul style="list-style-type: none"> Usare il sistema di climatizzazione per raffreddare la telecamera. Scompare - La telecamera è stata raffreddata e i sistemi si attivano normalmente. <p>► Telecamera con sensori anteriori P. 529</p>
	<ul style="list-style-type: none"> Viene visualizzato se l'area intorno alla telecamera con sensori anteriori è ostruita da sporco, fango, ecc., impedendo il rilevamento di un veicolo davanti. Può venire visualizzato durante la marcia in condizioni atmosferiche avverse (pioggia, neve, nebbia, ecc.) 	<ul style="list-style-type: none"> Quando il parabrezza si sporca, fermare il veicolo in un luogo sicuro e pulire con un panno morbido. Far controllare il veicolo da una concessionaria se il messaggio viene visualizzato anche dopo aver pulito l'area intorno alla telecamera. <p>► Telecamera con sensori anteriori P. 529</p>

Quadro strumenti

* Non disponibile su tutti i modelli

►► Spie ► Messaggi di allerta di informazione sull'interfaccia informazioni del conducente

Modelli con sistema di controllo delle luci

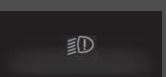
Messaggio	Condizione	Spiegazione
	<ul style="list-style-type: none"> Viene visualizzato se è presente un problema nel sistema di controllo delle luci. 	<ul style="list-style-type: none"> Viene visualizzato durante la marcia - Accendere le luci manualmente e far controllare il veicolo da un concessionario.

Modelli con fari a LED

Messaggio	Condizione	Spiegazione
	<ul style="list-style-type: none"> Viene visualizzato se è presente un problema nei fari. 	<ul style="list-style-type: none"> Viene visualizzato durante la marcia - I fari potrebbero non essere accesi. Quando le condizioni consentono una guida in sicurezza, far controllare il prima possibile il veicolo da una concessionaria.

Quadro strumenti

►► Spie ► Messaggi di allerta di informazione sull'interfaccia informazioni del conducente

Modelli con sistema promemoria manutenzione

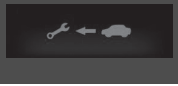
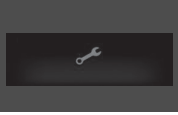
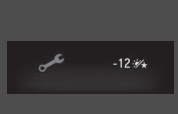

Messaggio	Condizione	Spiegazione
	<ul style="list-style-type: none"> Viene visualizzato quando sono necessari interventi di manutenzione entro 30 giorni. 	<ul style="list-style-type: none"> Il tempo restante verrà calcolato per giorno. <ul style="list-style-type: none"> ► Sistema promemoria di manutenzione* P. 561
	<ul style="list-style-type: none"> Viene visualizzato quando sono necessari interventi di manutenzione entro 10 giorni. 	<ul style="list-style-type: none"> Far eseguire gli interventi di manutenzione indicati appena possibile. <ul style="list-style-type: none"> ► Sistema promemoria di manutenzione* P. 561
	<ul style="list-style-type: none"> Viene visualizzato se l'intervento di manutenzione indicato non è stato ancora eseguito quando il tempo residuo raggiunge 0. 	<ul style="list-style-type: none"> Il veicolo ha superato i limiti previsti per l'esecuzione della manutenzione. Far eseguire immediatamente gli interventi di manutenzione richiesti e assicurarsi che il promemoria manutenzione venga resettato. <ul style="list-style-type: none"> ► Sistema promemoria di manutenzione* P. 561

Quadro strumenti

* Non disponibile su tutti i modelli

►► Spie ► Messaggi di allerta di informazione sull'interfaccia informazioni del conducente

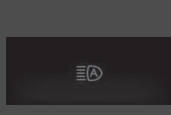
Modelli con sistema degli abbaglianti automatici

Messaggio	Condizione	Spiegazione
	<ul style="list-style-type: none"> Viene visualizzato se è presente un problema con il sistema degli abbaglianti automatici. 	<ul style="list-style-type: none"> Azionare manualmente l'interruttore fari. Se il problema si verifica durante la marcia con gli abbaglianti accesi, vengono attivati gli anabbaglianti.
	<ul style="list-style-type: none"> Viene visualizzato quando l'area intorno alla telecamera sul parabrezza è ostruita da sporco, fango, ecc. 	<ul style="list-style-type: none"> Fermare il veicolo in un luogo sicuro e pulire con un panno morbido. Se il messaggio non scompare dopo la pulizia della lente, far controllare il veicolo da un concessionario.

Modelli con promemoria cintura di sicurezza posteriore

Messaggio	Condizione	Spiegazione
	<ul style="list-style-type: none"> Viene visualizzato quando una delle cinture di sicurezza posteriori è agganciata o sganciata oppure una delle portiere posteriori viene aperta o chiusa. 	<ul style="list-style-type: none"> ► Promemoria cintura di sicurezza P. 41

Modelli senza sistema audio con display

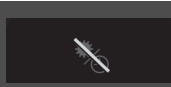
Messaggio	Condizione	Spiegazione
	<ul style="list-style-type: none"> Viene visualizzato quando si personalizzano le impostazioni e il freno di stazionamento è disinserito. 	<ul style="list-style-type: none"> ► Funzioni personalizzate P. 144

Indicatori e display

Indicatori

Gli indicatori comprendono il tachimetro, il contagiri, l'indicatore livello carburante e le relative spie. Vengono visualizzati quando il commutatore di accensione si trova su ACCENSIONE *1.

Tachimetro

Visualizza la velocità di marcia in km/h.

Contagiri

Indica il numero di giri al minuto del motore.

Indicatore livello carburante

Visualizza la quantità di carburante rimasta nel serbatoio.

Indicatore temperatura

Visualizza la temperatura del liquido di raffreddamento del motore.

*1: I modelli con sistema di accesso senza chiavi sono dotati di un pulsante **ENGINE START/STOP** invece che di un commutatore di accensione.

Indicatore livello carburante

AVVISO

È necessario fare rifornimento quando il valore raggiunge .

Se nel serbatoio non rimane carburante, si può verificare la perdita di colpi del motore con conseguente danneggiamento del convertitore catalitico.

La quantità effettiva di carburante che rimane nel serbatoio può essere diversa dal valore riportato dall'indicatore.

Indicatore temperatura

AVVISO

Se si guida con la lancetta dell'indicatore di temperatura nella zona superiore possono verificarsi gravi danni al motore. Accostarsi al bordo della strada in modo sicuro e lasciare che la temperatura del motore ritorni al valore normale.

 **Surriscaldamento** P. 653



►► Indicatori e display ► Interfaccia informazioni del conducente

Interfaccia informazioni del conducente

L'interfaccia informazioni del conducente mostra il contachilometri totale, il contachilometri parziale, l'indicatore di temperatura esterna e altri indicatori. Inoltre visualizza messaggi importanti come le avvertenze e altre informazioni utili.

Modifica del display

Display principali

Premere il pulsante  (display/informazioni), quindi premere  o  per cambiare la visualizzazione. Premere **ENTER** per visualizzare informazioni dettagliate.

Quadro strumenti



■ Computer di viaggio

Premere la manopola  (TRIP) per cambiare la visualizzazione.

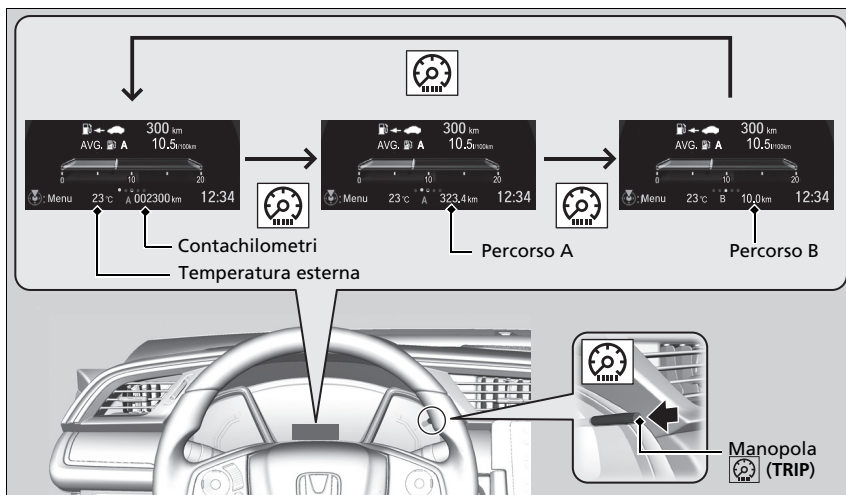

■ Contachilometri

Indica il numero totale di chilometri percorsi dal veicolo.

■ Contachilometri parziale

Indica il numero totale di chilometri percorsi dall'ultimo azzeramento. I contachilometri parziali A e B possono essere usati per misurare la distanza percorsa in due viaggi diversi.

▣ Contachilometri parziale

Passare dal contachilometri parziale A al contachilometri parziale B premendo la manopola .

Quadro strumenti

SEGUE

►► Indicatori e display ► Interfaccia informazioni del conducente

■ Azzeramento del contachilometri parziale

Per azzerare il contachilometri parziale, visualizzarlo, quindi premere e tenere premuta la manopola . Il contachilometri parziale viene riportato a **0.0**.

■ Risparmio carburante medio

Indica il consumo di carburante medio stimato in ciascun contachilometri parziale in l/100 km. Il display viene aggiornato a intervalli prestabiliti. Azzerando un contachilometri parziale si azzerano anche il consumo di carburante medio.

■ Distanza

Mostra la distanza stimata che si può coprire con il carburante restante. Tale distanza viene calcolata sulla base del consumo di carburante registrato nei percorsi precedenti.

■ Tempo trascorso

Indica il tempo trascorso dall'ultimo azzeramento del Percorso A o B.

■ Velocità media

Indica la velocità media in km/h dall'ultimo azzeramento del Percorso A o Percorso B.

■ Indicatore consumo di carburante attuale

Visualizza il consumo di carburante attuale tramite un grafico a barre in l/100 km.

»» Risparmio carburante medio

È possibile modificare quando azzerare il consumo di carburante medio.

► **Funzioni personalizzate** P. 144, 343

»» Tempo trascorso

È possibile modificare quando azzerare il tempo trascorso.

► **Funzioni personalizzate** P. 144, 343

»» Velocità media

È possibile modificare quando azzerare la velocità media.

► **Funzioni personalizzate** P. 144, 343

■ Sistema promemoria di manutenzione*

Mostra il sistema promemoria manutenzione.

► **Sistema promemoria di manutenzione*** P. 561

■ Temperatura ambiente

Mostra la temperatura esterna in gradi Celsius.

Se la temperatura esterna è inferiore a 3 °C nel momento in cui si porta la modalità di alimentazione su ACCENSIONE, l'indicatore di temperatura esterna lampeggia per dieci secondi.

■ Regolazione del display temperatura esterna

Regolare il valore della temperatura fino a ± 3 °C se il valore indicato sembra errato.

■ Sistema di riconoscimento della segnaletica stradale (TSR)*

Mostra il sistema di riconoscimento della segnaletica stradale.

■ Promemoria cintura di sicurezza posteriore*

Mostra il promemoria per le cinture di sicurezza posteriori.

► Temperatura ambiente

Il sensore di temperatura è ubicato nel paraurti anteriore. Il calore riflesso dalla superficie stradale e i gas di scarico di un altro veicolo possono influire sul valore della temperatura a velocità inferiori a 30 km/h.

Dopo che il valore della temperatura si è stabilizzato potrebbero volerci alcuni minuti prima che il display venga aggiornato.

Utilizzare le funzioni di personalizzazione dell'interfaccia informazioni del conducente per correggere la temperatura.

► **Funzioni personalizzate** P. 144, 343

* Non disponibile su tutti i modelli

SEGUE

►► Indicatori e display ► Interfaccia informazioni del conducente

Allarme velocità

Consente di attivare l'allarme velocità e modificare la relativa impostazione.

Ogni volta che si preme il pulsante ▲/▼, l'impostazione dell'allarme velocità varia come mostrato di seguito:

Quadro strumenti

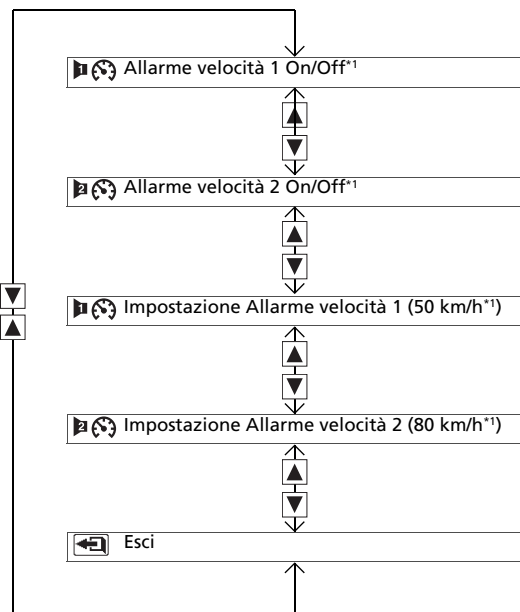

*1: Ritorno alle impostazioni iniziali

■ Indicazioni di svolta progressive*

Indica le indicazioni percorso descrittive passo a passo fino alla propria destinazione tramite il sistema di navigazione.

► **Consultare il manuale del sistema di navigazione**

■ Audio*

Mostra le informazioni audio attuali.

► **Funzionamento base dell'impianto stereo** P. 271

■ Telefono*

Mostra le informazioni telefono attuali.

► **Sistema telefonico vivavoce** P. 378

► Indicazioni di svolta progressive*

L'interfaccia informazioni del conducente mostra una bussola quando la guida vocale non è utilizzata.

È possibile selezionare l'accensione del display indicazioni percorso passo a passo durante la guida vocale.

► **Funzioni personalizzate** P. 144, 343

Quadro strumenti

* Non disponibile su tutti i modelli

SEGUE

143





►► Indicatori e display ► Interfaccia informazioni del conducente

Modelli senza sistema audio con display

Funzioni personalizzate

Utilizzare l'interfaccia informazioni del conducente per personalizzare alcune funzioni.

Personalizzazione

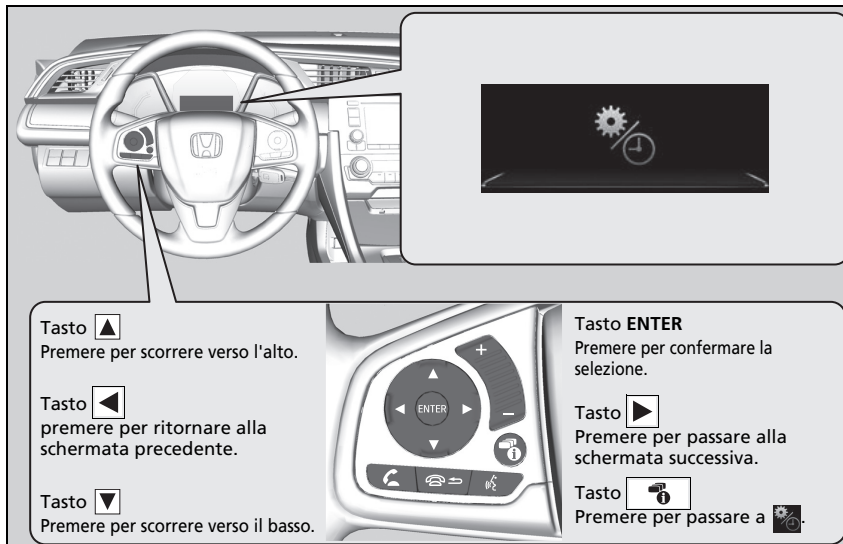

Selezionare la schermata  (Personalizza impostazioni) premendo il pulsante  con il commutatore di accensione su ACCENSIONE *1, il veicolo completamente fermo e il freno di stazionamento inserito. Selezionare , quindi premere il tasto **ENTER**.

Quadro strumenti



*1: I modelli con sistema di accesso senza chiavi sono dotati di un pulsante **ENGINE START/STOP** invece che di un commutatore di accensione.

►► Funzioni personalizzate

Per personalizzare altre funzioni, premere il pulsante /
.

- **Elenco delle opzioni personalizzabili** P. 147
- **Esempio di impostazioni personali** P. 151

Quando si personalizzano le impostazioni:
Inserire il freno di stazionamento.

■ **Percorso di personalizzazione**

Premere il pulsante .

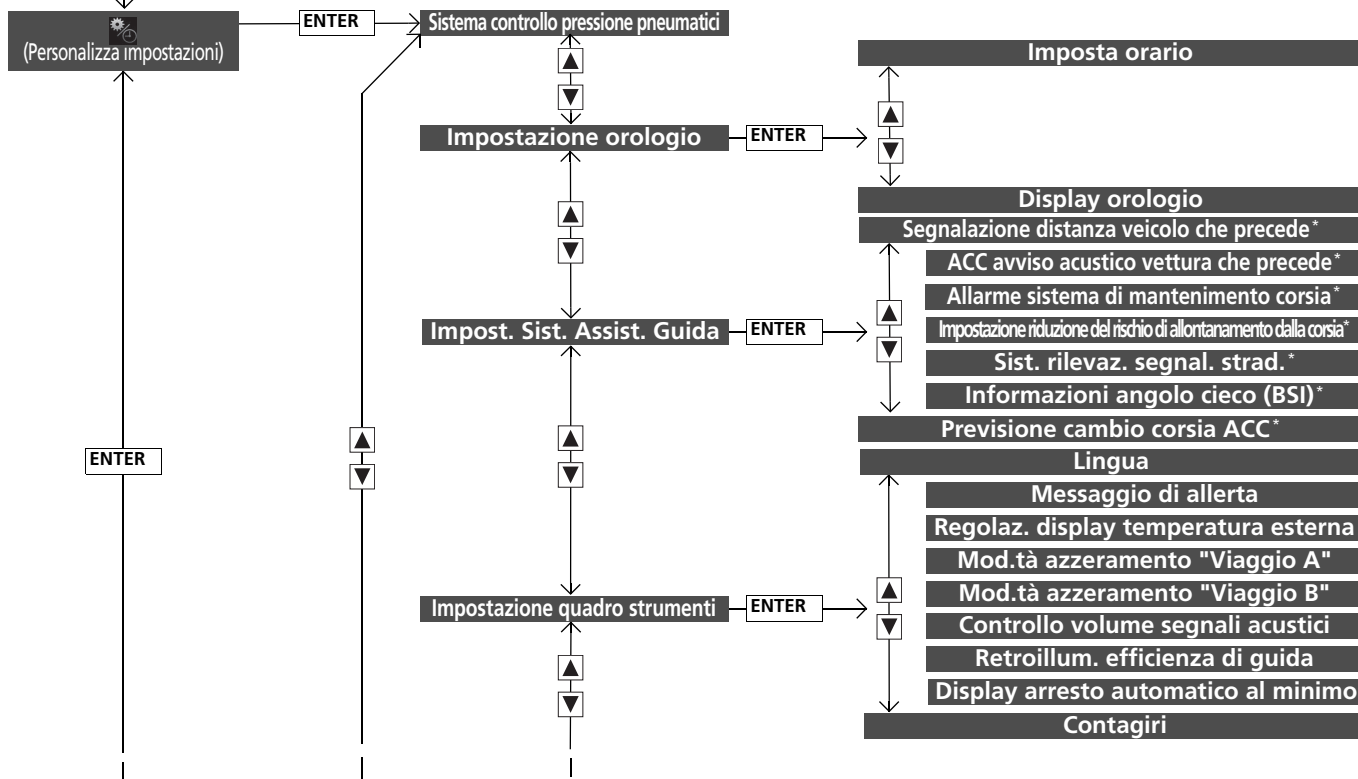

Quadro strumenti

* Non disponibile su tutti i modelli

►► Indicatori e display ► Interfaccia informazioni del conducente

Quadro strumenti

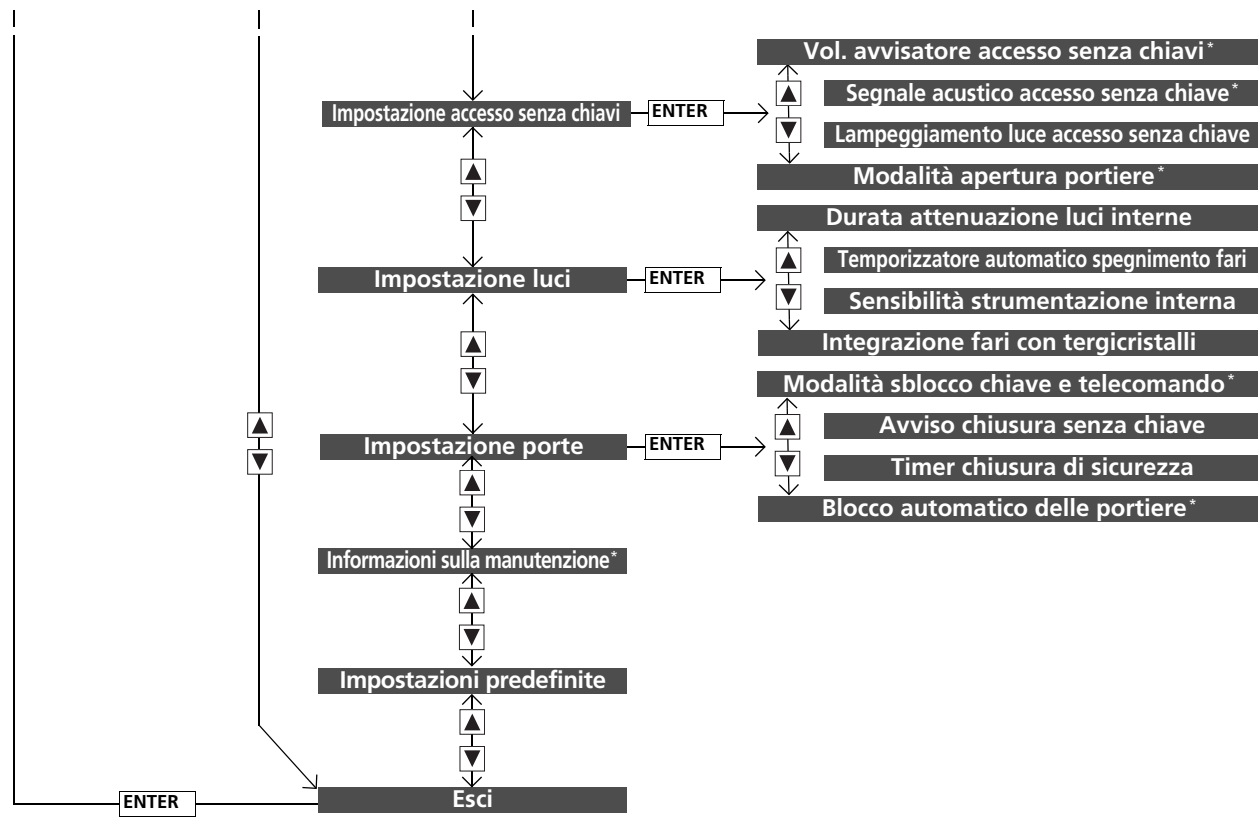

■ **Elenco delle opzioni personalizzabili**

Gruppo di configurazione	Funzioni personalizzabili	Descrizione	Impostazioni selezionabili
Sistema controllo pressione pneumatici	—	Consente di inizializzare il sistema avviso perdita di pressione	Annulla/Inizializza
Impostazione orologio	Imposta orario	Consente di regolare l'orario. 🕒 Orologio P. 154	—
	Display orologio	Consente di selezionare il display dell'orologio digitale da 12H a 24H.	12h^{*1}/24h
Impost. Sist. Assist. Guida	Segnalazione distanza veicolo che precede*	Modifica la distanza per l'allerta del sistema CMBS.	Lontano/Normale^{*1}/Vicino
	ACC avviso acustico vettura che precede*	Consente l'emissione di un segnale acustico da parte del sistema quando quest'ultimo rileva un veicolo o quando il veicolo esce dal campo ACC.	ON/OFF^{*1}
	Allarme sistema di mantenimento corsia*	Fa sì che il sistema emetta un segnale acustico quando la funzione LKAS viene sospesa.	ON/OFF^{*1}
	Impostazione riduzione del rischio di allontanamento dalla corsia*	Modifica l'impostazione per il sistema di riduzione del rischio di allontanamento dalla corsia.	Normale/Ritardato^{*1}/Solo avvertimento/Anticipato
	Sist. rilevaz. segnal. strad.*	Seleziona se il sistema di riconoscimento della segnaletica stradale è visualizzato o meno sull'interfaccia informazioni del conducente.	Icone piccole attivate^{*1}/Icone piccole disattivate
	Informazioni angolo cieco (BSI)*	Consente di cambiare l'impostazione delle informazioni angolo cieco (BSI).	Allarme acustico e visivo^{*1}/Solo allarme visivo/OFF
	Previsione cambio corsia ACC*	Seleziona se il sistema di riconoscimento della segnaletica stradale è visualizzato o meno sull'interfaccia informazioni del conducente.	ON^{*1}/OFF

*1: Ritorno alle impostazioni iniziali

* Non disponibile su tutti i modelli

►► Indicatori e display ► Interfaccia informazioni del conducente

Gruppo di configurazione	Funzioni personalizzabili	Descrizione	Impostazioni selezionabili
Quadro strumenti Impostazione quadro strumenti	Lingua	Consente di modificare la lingua visualizzata.	INGLESE*1/TEDESCO/ITALIANO/ FRANCESE/SPAGNOLO/ PORTOGHESE/OLANDESE/DANESE/ SVEDESE/NORVEGESE/FINLANDESE/ RUSSO/POLACCO/TURCO
	Messaggio di allerta	Consente di visualizzare o meno i messaggi di allerta.	ON/OFF*1
	Regolaz. display temperatura esterna	Consente di regolare il valore della temperatura di alcuni gradi.	-3 °C ~ ±0 °C*1 ~ +3 °C
	Mod.tà azzeramento "Viaggio A"	Consente di cambiare l'impostazione della modalità di azzeramento del contachilometri parziale A, del consumo di carburante medio A, della velocità media A e del tempo trascorso A.	Dopo rifornimento/Allo spegnimento del motore/ Azzeramento manuale*1
	Mod.tà azzeramento "Viaggio B"	Consente di cambiare l'impostazione della modalità di azzeramento del contachilometri parziale B, del consumo di carburante medio B, della velocità media B e del tempo trascorso B.	Dopo rifornimento/Allo spegnimento del motore/ Azzeramento manuale*1
	Controllo volume segnali acustici	Consente di modificare il volume allarme, come ad esempio i cicalini, le notifiche, il suono degli indicatori di direzione e così via.	Max/Mid*1/Min
	Retroillum. efficienza di guida	Consente di attivare e disattivare la funzione indicatore stile di guida.	ON*1/OFF
	Display arresto automatico al minimo	Consente di selezionare se visualizzare o meno le schermate di guida dell'arresto automatico del motore al minimo.	ON*1/OFF
	Contagiri	Consente di scegliere se visualizzare o meno il contagiri sull'interfaccia informazioni del conducente.	ON*1/OFF

*1: Ritorno alle impostazioni iniziali

Gruppo di configurazione	Funzioni personalizzabili	Descrizione	Impostazioni selezionabili
Impostazione accesso senza chiavi	Vol. avvisatore accesso senza chiavi*	Consente di modificare il volume del segnale acustico.	Alto*¹/Basso
	Segnale acustico accesso senza chiave*	Fa sì che il cicalino emetta un segnale acustico quando si bloccano/sbloccano le portiere.	ON*¹/OFF
	Lampeggiamento luce accesso senza chiave	Fa sì che alcune luci esterne lampeggino quando si bloccano/sbloccano le portiere.	ON*¹/OFF
	Modalità apertura portiere*	Consente di scegliere le portiere da sbloccare quando si afferra la maniglia della portiera lato guida.	Solo porta lato guida*¹/Tutte le porte
Impostazione luci	Durata attenuazione luci interne	Consente di cambiare la durata di accensione delle luci interne dopo la chiusura delle portiere.	60sec/30sec*¹/15sec
	Temporizzatore automatico spegnimento fari	Consente di cambiare la durata di accensione delle luci esterne dopo la chiusura della portiera lato guida.	60sec/30sec/15sec*¹/0sec
	Sensibilità strumentazione interna	Consente di modificare la sensibilità della luminosità del quadro strumenti quando l'interruttore fari è in posizione AUTO .	Max/Alta/Media*¹/Bassa/Min
	Integrazione fari con tergicristalli	Consente di modificare le impostazioni delle funzioni del tergicristallo quando i fari si accendono automaticamente con l'interruttore fari in posizione AUTO .	ON*¹/OFF

*1: Ritorno alle impostazioni iniziali

* Non disponibile su tutti i modelli

Quadro strumenti

►► Indicatori e display ► Interfaccia informazioni del conducente

Gruppo di configurazione	Funzioni personalizzabili	Descrizione	Impostazioni selezionabili
Impostazione porte	Modalità sblocco chiave e telecomando*	Consente di configurare lo sblocco della portiera lato guida o di tutte le portiere al primo azionamento del telecomando o della chiave di accensione.	Solo porta lato guida*¹/Tutte le porte
	Avviso chiusura senza chiave	BLOCCO/SBLOCCO - Le luci esterne lampeggiano. BLOCCO (2 ^a pressione)- Viene emesso un segnale acustico.	ON*¹/OFF
	Timer chiusura di sicurezza	Consente di modificare i tempi di ribloccaggio delle portiere e di impostazione del sistema antifurto dopo aver sbloccato il veicolo senza aprire le portiere.	90sec/60sec/30sec*¹
	Blocco automatico delle portiere*	Consente di modificare le impostazioni per la funzione di blocco automatico quando ci si allontana dal veicolo.	ON/OFF*¹
Informazioni sulla manutenzione*	—		Annulla/Tutte le voci in scadenza
Impostazioni predefinite	—		Annulla/OK

*1: Ritorno alle impostazioni iniziali

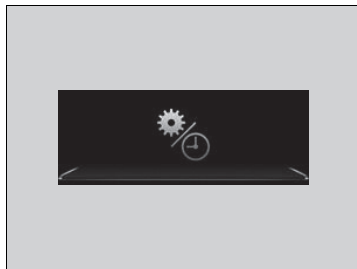

■ Esempio di impostazioni personali

Di seguito viene mostrata la procedura per la modifica dell'impostazione **Mod.tà Azzeramento "Viaggio A"** su **Dopo rifornimento pieno**. L'impostazione predefinita per **Azzeramento "Viaggio A"** è **Azzeramento manuale**.



1. Premere il pulsante  per selezionare , quindi premere il tasto **ENTER**.



2. Premere il pulsante / fino alla visualizzazione di **Impostazione quadro strumenti** sul display.
3. Premere il pulsante **ENTER**.
► Sul display viene visualizzato prima **Lingua**.

Quadro strumenti

SEGUE

►► Indicatori e display ► Interfaccia informazioni del conducente

Quadro strumenti

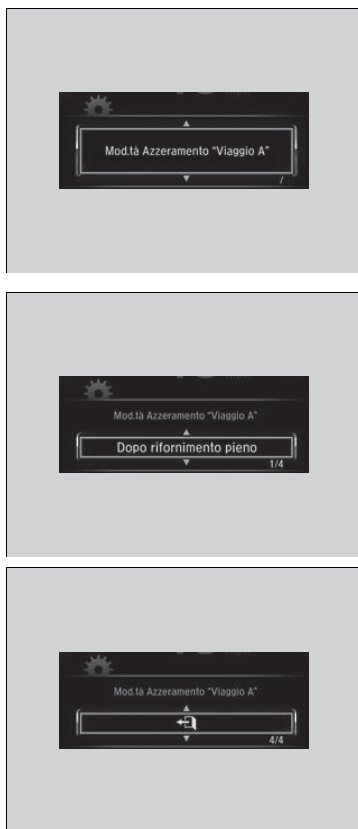

4. Premere il pulsante / fino alla visualizzazione di **Mod.tà Azzeramento "Viaggio A"** sul display, quindi premere il tasto **ENTER**.

► Il display passa alla visualizzazione della schermata di configurazione personalizzazione, in cui è possibile selezionare **Dopo rifornimento pieno, Allo spegnimento del motore, Azzeramento manuale** o (Esci).

5. Premere il pulsante / e selezionare **Dopo rifornimento pieno**, quindi premere il tasto **ENTER**.

► Viene visualizzata la schermata di configurazione **Dopo rifornimento pieno**, quindi il display torna alla schermata del menu di personalizzazione.

6. Premere il pulsante / fino alla visualizzazione di (Esci) sul display, quindi premere il tasto **ENTER**.

7. Ripetere il Passo 6 fino a tornare alla schermata normale.

Comandi

In questo capitolo sono fornite informazioni sul funzionamento dei vari comandi richiesti per la guida.

Orologio	154
Bloccaggio e sbloccaggio delle portiere	
Tipi di chiavi e funzioni	157
Potenza del segnale del telecomando bassa* ...	159
Bloccaggio/sbloccaggio delle portiere dall'esterno	160
Bloccaggio/sbloccaggio delle portiere dall'interno	168
Blocchi portiere di sicurezza per bambini	169
Apertura e chiusura del bagagliaio	170
Sistema antifurto	
Sistema immobilizzatore	173
Allarme sistema antifurto	173
Apertura e chiusura dei finestrini	176
Tettuccio*	179

Funzionamento degli interruttori sul volante	
Commutatore di accensione*	181
Pulsante ENGINE START/STOP*	182
Confronto commutatore di accensione e modalità di alimentazione	185
Indicatori di direzione	186
Interruttori luci	186
Fendinebbia* e retronebbia*	190
Abbaglianti automatici*	193
Regolatore assetto fari*	192
Luci per marcia diurna	191
Tergi e lavacrystalli	196
Comando luminosità	199
Pulsante lunotto termico/specchietto retrovisore riscaldato	200
Regolazione del volante	201

Regolazione degli specchietti	
Specchietto retrovisore interno	202
Specchietti retrovisori elettrici	203
Regolazione dei sedili	205
Luci interne/oggetti di uso generale dell'abitacolo	
Luci interne	214
Oggetti di uso generale dell'abitacolo ...	217
Sistema di climatizzazione	
Utilizzo del sistema di controllo climatizzatore automatico	228
Sensori del sistema controllo climatizzatore automatico	235

* Non disponibile su tutti i modelli

Orologio

Regolazione dell'orologio

Modelli senza sistema di navigazione

È possibile regolare l'ora nel display orologio con il commutatore di accensione su ACCENSIONE *1.







Regolazione dell'ora



Comandi

Modelli con sistema audio a colori

■ Utilizzo del pulsante MENU/CLOCK

1. Tenere premuto il pulsante **MENU/CLOCK**.
▶ Viene selezionato **Imposta orario**.
2. Ruotare  per modificare l'ora, quindi premere .
3. Ruotare  per modificare i minuti, quindi premere .
4. Per confermare la selezione, ruotare  e selezionare **Imposta**, quindi premere .

»»Regolazione dell'orologio

Modelli con sistema di navigazione

L'orologio viene aggiornato automaticamente mediante il sistema di navigazione e pertanto non è necessario regolare l'ora.

Modelli con sistema audio a colori

È possibile personalizzare il display dell'orologio per la visualizzazione dell'ora sul formato 12 ore o 24 ore.

➤ **Funzioni personalizzate** P. 343

»»Utilizzo del pulsante MENU/CLOCK

Modelli con sistema audio a colori

Queste indicazioni sono fornite allo scopo di illustrare come usare la manopola di selezione.

Ruotare  per eseguire la selezione.

Premere  per confermare la selezione.

*1: I modelli con sistema di accesso senza chiavi sono dotati di un pulsante **ENGINE START/STOP** invece che di un commutatore di accensione.



Modelli con sistema audio con display

■ Uso del menu Impostazioni sulla schermata audio/informazioni

1. Selezionare **Impostazioni**.
2. Selezionare **Orologio**.
3. Selezionare **Regolazione Orologio**.
4. Seleziona ▲ oppure ▼ per modificare l'ora.
5. Seleziona ▲ oppure ▼ per modificare i minuti, quindi selezionare **OK**.

»» Uso del menu Impostazioni sulla schermata audio/informazioni

Modelli con sistema audio con display

È possibile personalizzare il display dell'orologio per la visualizzazione dell'ora sul formato 12 ore o 24 ore.

» **Funzioni personalizzate** P. 351

È possibile personalizzare la visualizzazione dell'orologio.

» **Funzioni personalizzate** P. 351

L'orologio viene aggiornato automaticamente quando lo smartphone è collegato all'impianto stereo.





È possibile anche impostare l'orario toccando l'orologio visualizzato sull'angolo in alto a destra del display.

1. Toccare l'orologio sul display per alcuni secondi.
2. Selezionare **Regolazione Orologio**.
3. Seleziona ▲ oppure ▼ per modificare l'ora.
4. Seleziona ▲ oppure ▼ per modificare i minuti, quindi selezionare **OK**.

►► Orologio ► Regolazione dell'orologio

Modelli senza sistema audio con display

■ **Uso del menu delle impostazioni sull'interfaccia informazioni del conducente**

1. Premere il pulsante  per selezionare ,
- quindi premere il tasto **ENTER**.
2. Premere il pulsante  fino a quando sul display appare **Impostazione orologio**.
3. Premere il pulsante **ENTER**.
4. Premere il tasto **ENTER** per selezionare **Imposta orario**.
5. Premere il pulsante  per modificare l'ora, quindi premere il tasto **ENTER**.
6. Premere il pulsante  per modificare i minuti, quindi premere il tasto **ENTER**.
 - Il display torna alla visualizzazione normale.

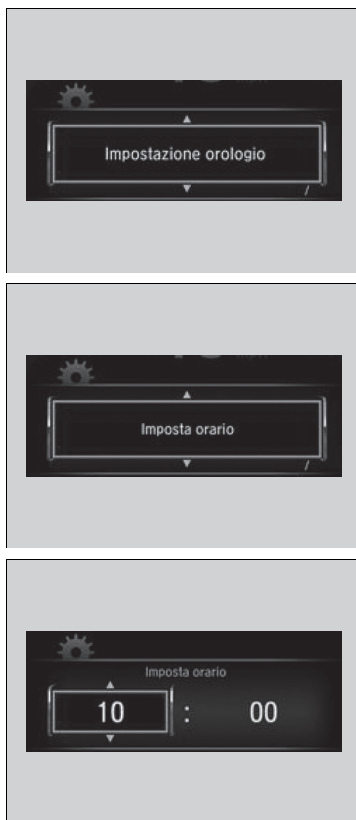

Comandi

Bloccaggio e sbloccaggio delle portiere

Tipi di chiavi e funzioni

Questo veicolo viene fornito con le chiavi seguenti:



Utilizzare le chiavi per avviare e arrestare il motore e per bloccare e sbloccare tutte le portiere, il bagagliaio e lo sportello bocchettone di rifornimento carburante. È inoltre possibile utilizzare il telecomando per bloccare e sbloccare le portiere, il bagagliaio e lo sportello bocchettone di rifornimento carburante.

Chiave incorporata*

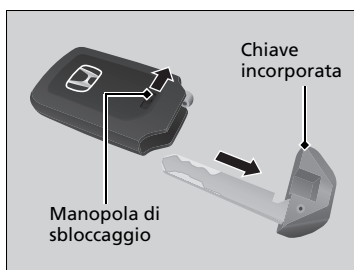

La chiave incorporata può essere utilizzata per bloccare/sbloccare le portiere quando la batteria del telecomando è scarica e la chiusura/apertura centralizzata è disabilitata.

Per rimuovere la chiave incorporata, far scorrere la manopola di sbloccaggio, quindi estrarre la chiave. Per reinserire la chiave incorporata, spingerla nel comando a distanza finché non si avverte uno scatto.

* Non disponibile su tutti i modelli

Tipi di chiavi e funzioni

Tutte le chiavi sono dotate di un sistema immobilizzatore. Il sistema immobilizzatore protegge il veicolo da eventuali furti.

➤ **Sistema immobilizzatore** P. 173

Per evitare danni alle chiavi, attenersi alle istruzioni seguenti:

- Non lasciare le chiavi alla luce diretta del sole o in luoghi in cui sono presenti temperature o umidità elevate.
- Non fare cadere le chiavi o non appoggiarvi sopra degli oggetti pesanti.
- Tenere le chiavi lontano da liquidi, polvere e sabbia.
- Smontare le chiavi esclusivamente per sostituire la batteria.

Se i circuiti delle chiavi sono danneggiati, potrebbe non essere possibile avviare il motore o il telecomando potrebbe non funzionare.

Se le chiavi non funzionano correttamente, farle controllare da un concessionario.

►► Bloccaggio e sbloccaggio delle portiere ► Tipi di chiavi e funzioni

■ Chiave retrattile*

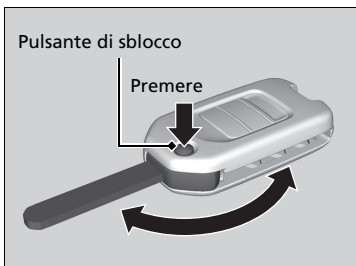

La chiave si ripiega all'interno del telecomando.

1. Premere il pulsante di sblocco per estrarre la chiave dal telecomando.
► Accertarsi che la chiave sia completamente estesa.
2. Per chiudere la chiave, premere il pulsante di sblocco e ripiegare la chiave all'interno del telecomando finché non si avverte uno scatto.

■ Targhetta numero chiave

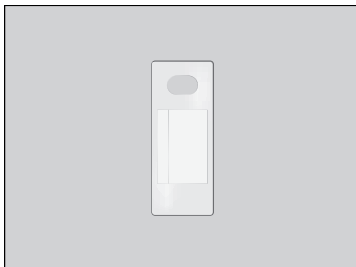

Contiene un numero di cui è necessario disporre in caso di acquisto di una chiave di ricambio.

►► Chiave retrattile*

Se la chiave non è completamente estesa, il sistema immobilizzatore potrebbe non funzionare correttamente e il motore potrebbe non avviarsi. Evitare il contatto con la chiave quando viene estesa o retratta.

►► Targhetta numero chiave

Conservare la targhetta del numero chiave separata dalla chiave e in un luogo sicuro, fuori dal veicolo. Per l'acquisto di una chiave aggiuntiva, contattare il concessionario. Se si perde la chiave e non è possibile avviare il motore, contattare il concessionario.

Potenza del segnale del telecomando bassa *

Il veicolo trasmette onde radio per individuare il telecomando durante il bloccaggio/sbloccaggio delle portiere e dello sportello bocchettone di rifornimento carburante, l'apertura del portellone o l'avvio del motore.

Nei casi riportati di seguito, il bloccaggio/sbloccaggio delle portiere, l'apertura del portellone o l'avvio del motore potrebbero essere impediti o il funzionamento potrebbe essere instabile:

- Trasmissione di forti onde radio da apparecchiature vicine.
- Il comando a distanza è vicino ad apparecchiature per la telecomunicazione, computer portatili, telefoni cellulari o dispositivi wireless.
- Un oggetto metallico tocca o copre il telecomando.

►► Potenza del segnale del telecomando bassa *

La comunicazione tra il telecomando e il veicolo scarica la batteria del telecomando.

La durata della batteria è di circa due anni, ma varia in base all'uso.

La batteria perde parte della carica ogni volta che il telecomando riceve forti onde radio. Evitare di collocarla in prossimità di apparecchiature elettriche quali televisori e computer.

Comandi

* Non disponibile su tutti i modelli

►► Bloccaggio e sbloccaggio delle portiere ► Bloccaggio/sbloccaggio delle portiere dall'esterno

Bloccaggio/sbloccaggio delle portiere dall'esterno

■ Uso del sistema di accesso senza chiavi*

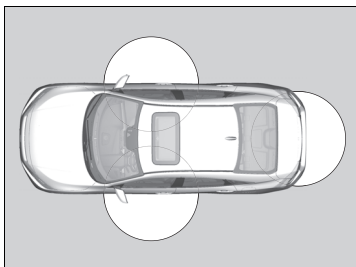

Quando si ha con sé il telecomando è possibile bloccare/sbloccare le portiere, lo sportello bocchettone di rifornimento carburante e aprire il bagagliaio.

È possibile bloccare/sbloccare le portiere e lo sportello bocchettone di rifornimento carburante da una distanza di circa 80 cm dalla maniglia esterna. È possibile aprire il bagagliaio da una distanza di circa 80 cm dal pulsante di apertura bagagliaio.

Comandi

■ Bloccaggio delle portiere e del bagagliaio

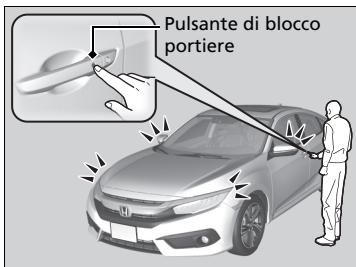

Modelli turchi

Premere il pulsante di blocco portiere su una portiera anteriore.

- Alcune luci esterne lampeggiano: Si attiva il cicalino: Tutte le portiere e il bagagliaio vengono bloccati e viene inserito il sistema antifurto.

Eccetto modelli turchi

Premere il pulsante di blocco portiere su una portiera anteriore.

- Alcune luci esterne lampeggiano tre volte; tutte le portiere e il bagagliaio si bloccano e viene inserito il sistema antifurto.

►► Bloccaggio/sbloccaggio delle portiere dall'esterno

Se l'interruttore delle luci interne si trova in posizione portiere attivate, le luci interne si accendono quando si sbloccano le portiere.

Nessuna portiera aperta: le luci si spengono dopo 30 secondi.
Portiere ribollate: le luci si spengono immediatamente.

► **Luci interne** P. 214

►► Uso del sistema di accesso senza chiavi*

Se non si apre una portiera o il bagagliaio entro 30 secondi dallo sbloccaggio del veicolo con il sistema di accesso senza chiavi, le portiere e il bagagliaio si ribollano automaticamente.

È possibile bloccare o sbloccare le portiere tramite il sistema di accesso senza chiavi solo quando la modalità di alimentazione è su VEICOLO SPENTO (BLOCCO).

■ Bloccaggio delle portiere e del bagagliaio (blocco automatico delle portiere*)



Quando ci si allontana dal veicolo portando con sé il comando a distanza, le portiere si bloccano automaticamente.

La funzione di blocco automatico si attiva quando tutte le portiere sono chiuse e il telecomando è in un raggio di circa 1,5 m dalla maniglia esterna.

Uscire dal veicolo portando con sé il comando a distanza e chiudere le portiere.

1. Nel raggio di circa 1,5 m dal veicolo.
 - Il cicalino si attiva; la funzione di blocco automatico viene attivata.
2. Portare il comando a distanza fino a circa 1,5 m di distanza dal veicolo e rimanere all'esterno di questo raggio per almeno 2 secondi.
 - Alcune luci esterne lampeggiano; si attiva il cicalino; tutte le portiere si bloccano.

☒ Bloccaggio delle portiere e del bagagliaio (blocco automatico delle portiere*)

La funzione di blocco automatico è impostata su OFF come impostazione di fabbrica predefinita. La funzione di blocco automatico può essere attivata tramite la schermata audio/informazioni.

Se la funzione di blocco automatico è stata attivata utilizzando la schermata audio/informazioni, è possibile attivare il blocco automatico solo con il telecomando utilizzato per sbloccare la portiera del conducente prima della modifica dell'impostazione.

☒ Funzioni personalizzate P. 351

Dopo aver attivato la funzione di blocco automatico, quando si rimane entro il raggio della funzione di blocco/sblocco, la spia sul comando a distanza continua a lampeggiare fino a quando le portiere non sono bloccate.

Quando si sosta accanto al veicolo entro la distanza di funzionamento, le portiere si bloccano automaticamente circa 30 secondi dopo il suono del cicalino di attivazione della funzione di blocco automatico.

Quando si apre una portiera dopo il suono del cicalino di attivazione della funzione di blocco automatico, la funzione di blocco automatico viene ritardata fino alla chiusura di tutte le porte e del bagagliaio.

Quando tutte le portiere sono chiuse e il telecomando si trova all'interno del veicolo, o se il telecomando non viene rilevato entro un raggio di circa 1,5 m dal veicolo, la funzione di blocco automatico non si attiva.

* Non disponibile su tutti i modelli

SEGUE

161

►► Bloccaggio e sbloccaggio delle portiere ► Bloccaggio/sbloccaggio delle portiere dall'esterno

Per disattivare temporaneamente la funzione:

1. Impostare la modalità di alimentazione su SPENTO.
2. Aprire la portiera lato guida.
3. Utilizzando l'interruttore principale blocco portiere, azionare il bloccaggio come indicato di seguito:
Blocco → Sblocco → Blocco → Sblocco.
► Il cicalino si attiva e la funzione è disattivata.

Per ripristinare la funzione:

- Impostare la modalità di alimentazione su ACCENSIONE.
- Bloccare il veicolo senza usare la funzione di blocco automatico
- Allontanarsi a una distanza superiore a circa 1,5 m dal veicolo portando con sé il telecomando.
- Aprire una portiera.

►► Bloccaggio delle portiere e del bagagliaio (blocco automatico delle portiere*)

La funzione di blocco automatico non si attiva quando si verificano le seguenti condizioni.

- Il comando a distanza si trova all'interno del veicolo.
- Una portiera o il cofano non sono chiusi.
- La modalità di alimentazione è su un'impostazione diversa da SPENTO.
- Il telecomando non si trova entro un raggio di circa 1,5 m dal veicolo quando si esce dal veicolo stesso e si chiudono le portiere.

Cicalino di arresto funzione di blocco automatico

Dopo l'attivazione della funzione di blocco automatico, il cicalino di arresto della funzione di blocco automatico suona per circa due secondi nei casi riportati di seguito.

- Il comando a distanza è stato messo all'interno del veicolo da un finestrino.
- Ci si trova troppo vicino al veicolo.
- Il comando a distanza è stato messo nel bagagliaio.

Se il cicalino di avviso si attiva, verificare di avere con sé il comando a distanza. Quindi, aprire/chiudere una portiera e verificare che il cicalino di attivazione del blocco automatico suoni una volta.

Comandi

►► Bloccaggio e sbloccaggio delle portiere ► Bloccaggio/sbloccaggio delle portiere dall'esterno

■ Sbloccaggio delle portiere e del bagagliaio

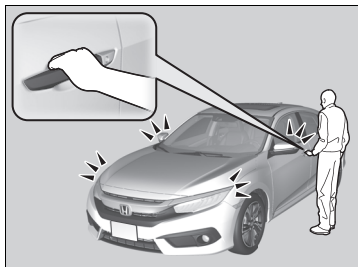

Modelli turchi

Afferrare la maniglia della portiera anteriore:

- Tutte le portiere, il bagagliaio e lo sportello bocchettone di rifornimento carburante si sbloccano.
- Alcune luci esterne lampeggiano due volte e il cicalino emette un segnale acustico.

Eccetto modelli turchi

Afferrare la maniglia della portiera lato guida:

- La portiera lato guida e lo sportello del bocchettone di rifornimento carburante si sbloccano.
- Alcune luci esterne lampeggiano una volta.

Afferrare la maniglia della portiera lato passeggero anteriore:

- Tutte le portiere e il bagagliaio si sbloccano.
- Alcune luci esterne lampeggiano una volta.

Pulsante di sblocco del bagagliaio

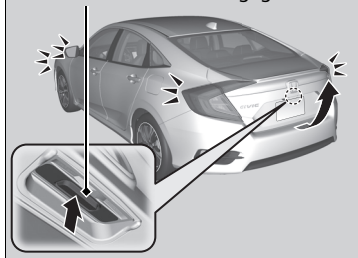

Modelli turchi

Premere il pulsante di sblocco bagagliaio:

- Il bagagliaio si sblocca e si apre.
- Alcune luci esterne lampeggiano due volte e il cicalino emette un segnale acustico.

Eccetto modelli turchi

Premere il pulsante di sblocco bagagliaio:

- Il bagagliaio si sblocca e si apre.
 - Alcune luci esterne lampeggiano una volta.
- **Utilizzo del dispositivo di apertura del bagagliaio** P. 170

►► Uso del sistema di accesso senza chiavi*

- Quando si esce dall'abitacolo, non lasciare il comando a distanza nel veicolo. Portarlo con sé.
- Anche se non si ha con sé il telecomando, è possibile bloccare/sbloccare le portiere e il bagagliaio se c'è qualcuno nel raggio d'azione del comando che lo abbia.
- La portiera potrebbe essere sbloccata se la maniglia è completamente bagnata in caso di pioggia o durante il lavaggio del veicolo se il comando a distanza si trova nelle vicinanze.
- Se si afferra la maniglia della portiera anteriore mentre si indossano dei guanti, la risposta del sensore per lo sblocco delle portiere potrebbe essere lenta o del tutto assente.
- Fino a 2 secondi dopo aver chiuso la porta è possibile tirare la maniglia della portiera per verificare che la portiera sia bloccata. Se è necessario sbloccare la portiera immediatamente dopo averla chiusa, attendere almeno 2 secondi prima di afferrare la maniglia della portiera, altrimenti la portiera non si sblocca.
- La portiera potrebbe non aprirsi se viene tirata immediatamente dopo aver afferrato la relativa maniglia. Afferrare di nuovo la maniglia e assicurarsi che la porta venga sbloccata prima di tirarla.
- Anche a una distanza inferiore a 80 cm, se il telecomando si trova sopra o sotto la maniglia esterna, potrebbe non essere possibile bloccare/sbloccare le portiere.
- Il telecomando potrebbe non funzionare se troppo vicino alla portiera e al finestrino.

È possibile personalizzare le impostazioni della modalità di sbloccaggio portiere, del lampeggio delle luci e del cicalino* utilizzando la schermata audio/informazioni.

► **Funzioni personalizzate** P. 351

* Non disponibile su tutti i modelli

►► Bloccaggio e sbloccaggio delle portiere ► Bloccaggio/sbloccaggio delle portiere dall'esterno

Utilizzo del telecomando



Comandi

■ Bloccaggio delle portiere e del bagagliaio

Modelli turchi

Premere il pulsante di blocco.

- Alcune luci esterne lampeggiano, tutte le portiere, il bagagliaio e lo sportello del bocchettone di rifornimento carburante si bloccano e il sistema antifurto viene inserito.

Eccetto modelli turchi

Premere il pulsante di blocco.

- Alcune luci esterne lampeggiano tre volte, tutte le portiere, il bagagliaio e lo sportello del bocchettone di rifornimento carburante si bloccano e il sistema antifurto si inserisce.

►► Utilizzo del telecomando

Se la portiera o il bagagliaio non vengono aperti entro 30 secondi dallo sbloccaggio del veicolo con il telecomando, le portiere e il bagagliaio si ribloccano e automaticamente. È possibile modificare l'impostazione del temporizzatore del bloccaggio.

Modelli senza sistema audio con display

► **Funzioni personalizzate** P. 144

Modelli con sistema audio con display

► **Funzioni personalizzate** P. 351

Modelli senza sistema di accesso senza chiavi

Il telecomando non funziona se la chiave si trova nel commutatore di accensione.

Modelli con sistema di accesso senza chiavi

È possibile bloccare o sbloccare le portiere tramite il telecomando solo quando la modalità di alimentazione è su VEICOLO SPENTO.

Il telecomando utilizza segnali a bassa potenza, pertanto la gamma operativa potrebbe variare in base all'area circostante.

Non è possibile bloccare il veicolo con il telecomando se una portiera è aperta.

■ Sbloccaggio delle portiere e del bagagliaio

Modelli turchi

Premere il pulsante di sblocco.

- Alcune luci esterne lampeggiano due volte e tutte le portiere, il bagagliaio e lo sportello del bocchettone di rifornimento carburante vengono sbloccati.

Eccetto modelli turchi

Premere il pulsante di sblocco.

Una volta:

- Alcune luci esterne lampeggiano una volta e la portiera del conducente e lo sportello del bocchettone di rifornimento carburante si sbloccano.

Due volte:

- Si sbloccano le altre portiere e il bagagliaio.

» Utilizzo del telecomando

Se la distanza richiesta per il funzionamento del telecomando varia, è probabile che il livello batteria sia basso.

Se il LED non si accende quando si preme un pulsante, la batteria è completamente scarica.

» Sostituzione della batteria del pulsante

P. 614

Eccetto modelli turchi

È possibile personalizzare l'impostazione della modalità di sbloccaggio portiere.

Modelli senza sistema audio con display

» Funzioni personalizzate P. 144

Modelli con sistema audio con display

» Funzioni personalizzate P. 351

Comandi

SEGUE

165

►► Bloccaggio e sbloccaggio delle portiere ► Bloccaggio/sbloccaggio delle portiere dall'esterno

■ Bloccaggio/sbloccaggio delle portiere con la chiave

Se il pulsante di blocco o sblocco del telecomando non funziona, utilizzare la chiave.
Inserire completamente la chiave e ruotarla.

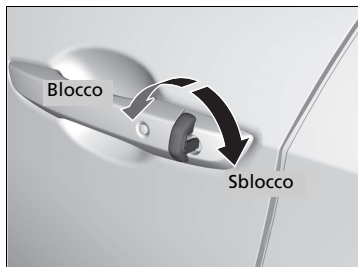

Comandi

►► Bloccaggio/sbloccaggio delle portiere con la chiave

■ Eccetto modelli turchi

È possibile personalizzare l'impostazione della modalità di sbloccaggio portiere.

■ Modelli senza sistema audio con display

➔ **Funzioni personalizzate** P. 144

■ Modelli con sistema audio con display

➔ **Funzioni personalizzate** P. 351

■ Modelli turchi

Se si blocca la portiera lato conducente con la chiave, tutte le altre portiere e il bagagliaio si bloccano contemporaneamente.

■ Eccetto modelli turchi

Se si blocca la portiera lato conducente con la chiave, tutte le altre portiere e il bagagliaio si bloccano contemporaneamente.

In fase di sblocco, la portiera del conducente si sblocca per prima. Se si gira la chiave una seconda volta entro pochi secondi, le portiere rimanenti e il bagagliaio non si sbloccano.

Lo sbloccaggio delle portiere con la chiave provoca l'inserimento del sistema antifurto. Sbloccare sempre le portiere con il telecomando.

►► **Bloccaggio e sbloccaggio delle portiere** ► **Bloccaggio/sbloccaggio delle portiere dall'esterno**

■ Bloccaggio di una portiera senza la chiave

Se non si ha con sé la chiave o se per qualche motivo non è possibile bloccare una portiera con la chiave, è possibile bloccarla senza utilizzare la chiave.

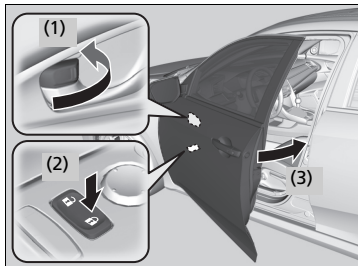

■ Bloccaggio della portiera lato guida

Spingere il perno di bloccaggio (1) in avanti o spingere l'interruttore principale blocco portiere in direzione di bloccaggio (2), quindi tirare e tenere tirata la maniglia portiera esterna (3). Chiudere la portiera, quindi rilasciare la maniglia.

■ Bloccaggio delle portiere dei passeggeri

Premere il perno di bloccaggio e chiudere la portiera.

■ Sistema antibloccaggio

Chiavi di accensione con telecomando

Le portiere non possono essere bloccate quando la chiave si trova nel commutatore di accensione.

Modelli con telecomando

Non è possibile bloccare le portiere quando il telecomando è all'interno del veicolo.

☒ Bloccaggio di una portiera senza la chiave

Quando si blocca la portiera lato conducente, tutte le altre portiere e il bagagliaio vengono bloccati contemporaneamente.

Prima di bloccare una portiera, assicurarsi che la chiave non sia all'interno del veicolo.

Comandi

►► Bloccaggio e sbloccaggio delle portiere ► Bloccaggio/sbloccaggio delle portiere dall'interno

Bloccaggio/sbloccaggio delle portiere dall'interno

Utilizzo del perno di bloccaggio

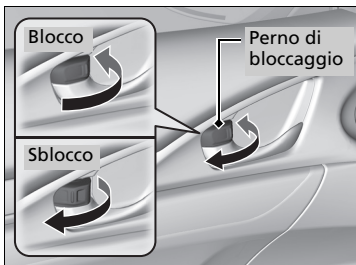

■ Bloccaggio della portiera

Spingere il perno di bloccaggio in avanti.

■ Sbloccaggio della portiera

Tirare il perno di bloccaggio all'indietro.

Sbloccaggio con la maniglia interna della portiera anteriore

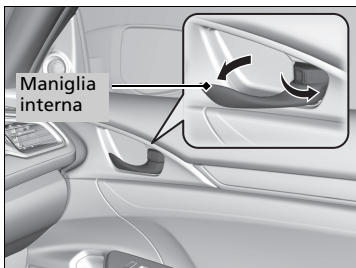

Tirare la maniglia interna della portiera anteriore.

- La portiera si sblocca e si apre con un'unica operazione.

►► Utilizzo del perno di bloccaggio

Modelli turchi

Se si blocca/sblocca la portiera utilizzando il perno di bloccaggio della portiera lato conducente, tutte le altre portiere e il bagagliaio vengono bloccati/sbloccati contemporaneamente.

Eccetto modelli turchi

Se si blocca la portiera utilizzando il perno di bloccaggio della portiera lato conducente, tutte le altre portiere e il bagagliaio vengono bloccati contemporaneamente. Quando si sblocca la portiera utilizzando il perno di bloccaggio sulla portiera lato guida, viene sbloccata solo la portiera lato guida.

►► Sbloccaggio con la maniglia interna della portiera anteriore

Le maniglie interne delle portiere anteriori sono progettate per consentire agli occupanti dei sedili anteriori di aprire la portiera con un'unica operazione. Tuttavia, questa funzione richiede che gli occupanti dei sedili anteriori non tirino mai la maniglia interna quando il veicolo è in movimento.

I bambini devono essere sempre seduti nei sedili posteriori, dove sono presenti blocchi portiere di sicurezza per bambini.

► Blocchi portiere di sicurezza per bambini

P. 169

■ Utilizzo dell'interruttore principale blocco portiere

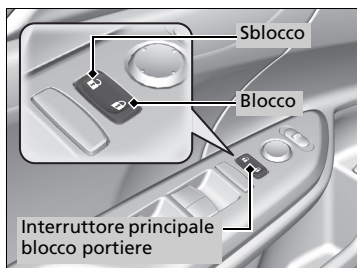

Per bloccare o sbloccare tutte le portiere e il bagagliaio, premere l'interruttore principale blocco portiere come mostrato.

☒ Utilizzo dell'interruttore principale blocco portiere

Quando si blocca/sblocca una delle portiere anteriori utilizzando l'interruttore principale blocco portiere, tutte le altre portiere vengono bloccate/sbloccate contemporaneamente.

Blocchi portiere di sicurezza per bambini

I blocchi portiere di sicurezza per bambini impediscono l'apertura delle portiere posteriori dall'interno, a prescindere dalla posizione della linguetta di bloccaggio.

■ Impostazione dei blocchi portiere di sicurezza per bambini

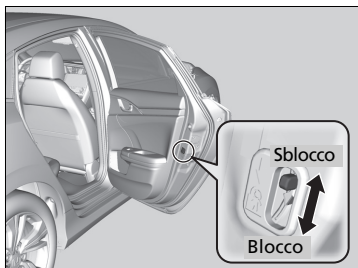

Spostare la leva della portiera posteriore nella posizione di bloccaggio e chiudere la portiera.

■ In caso di apertura della portiera

Aprire la portiera utilizzando la maniglia esterna.

☒ Blocchi portiere di sicurezza per bambini

Per aprire la portiera dall'interno quando è inserito il blocco di sicurezza per bambini, posizionare il perno di bloccaggio nella posizione di sbloccaggio, abbassare il finestrino posteriore, porre una mano fuori dal finestrino e tirare la maniglia esterna della portiera.

Apertura e chiusura del bagagliaio

Precauzioni per l'apertura e la chiusura del bagagliaio

■ Apertura del bagagliaio

Aprire completamente il bagagliaio.

- ▶ Se non è completamente aperto, il portellone del bagagliaio potrebbe chiudersi sotto il proprio peso.

■ Chiusura del bagagliaio

Mantenere il portellone del bagagliaio chiuso durante la guida al fine di:

- ▶ Evitare possibili danni.
 - ▶ Evitare l'ingresso dei gas di scarico nel veicolo.
- ☒ **Monossido di carbonio** P. 94

Comandi

Utilizzo del dispositivo di apertura del bagagliaio



La pressione del dispositivo di apertura del bagagliaio sulla portiera del conducente sblocca e apre il bagagliaio.

- ☒ **Mancata apertura del bagagliaio** P. 672

Utilizzo del telecomando



Premere il pulsante di sblocco del bagagliaio per circa un secondo per sbloccare e aprire il bagagliaio.

►► Utilizzo del telecomando

Modelli con sistema di accesso senza chiavi

Se la portiera lato guida è bloccata, il bagagliaio si blocca automaticamente al momento della chiusura. In caso contrario, sarà necessario bloccarlo manualmente.

►► Apertura e chiusura del bagagliaio ► Utilizzo del pulsante di sblocco del bagagliaio *

Utilizzo del pulsante di sblocco del bagagliaio *



Premere il pulsante di sblocco sul portellone del bagagliaio dopo avere sbloccato le portiere.

Anche se il bagagliaio è bloccato, è possibile aprirlo se si ha con sé il telecomando.

► Viene emesso un segnale acustico.

►► Utilizzo del pulsante di sblocco del bagagliaio *

- In caso di dimenticanza del telecomando all'interno, il cicalino suona e il bagagliaio non si chiude.
- Se non si ha con sé il telecomando, è possibile sbloccare il bagagliaio se c'è qualcuno nel raggio d'azione del telecomando che lo abbia.
- Se si attiva il cicalino dopo aver chiuso il bagagliaio, allontanare il telecomando dal bagagliaio e richiudere.
- Il telecomando potrebbe non funzionare se troppo vicino al bagagliaio.

Comandi

Sistema antifurto

Sistema immobilizzatore

Il sistema immobilizzatore impedisce l'avviamento del motore con una chiave non precedentemente registrata. Ciascuna chiave contiene trasmettitori elettronici che utilizzano segnali elettronici per la verifica della chiave.

In fase di inserimento della chiave nel commutatore di accensione* o quando si preme il pulsante **ENGINE START/STOP*** prestare attenzione a quanto segue:

- Non avvicinare alcun oggetto che emetta forti onde radio al commutatore di accensione* o al pulsante **ENGINE START/STOP**.*
- Accertarsi che la chiave non sia coperta da un oggetto metallico e non entri in contatto con esso.
- Non avvicinare al commutatore di accensione* o al pulsante **ENGINE START/STOP*** una chiave appartenente al sistema immobilizzatore di un altro veicolo.
- Non avvicinare la chiave a oggetti magnetici. Dispositivi elettronici, quali televisori e impianti stereo, emettono forti campi magnetici. Tenere presente che anche un portachiavi può diventare magnetico.

Allarme sistema antifurto

L'allarme sistema antifurto si attiva quando il bagagliaio, il cofano o le portiere vengono aperti senza telecomando o sistema di accesso senza chiavi.

■ In caso di attivazione dell'allarme del sistema antifurto

Il clacson suona a intermittenza e alcune luci esterne lampeggiano.

* Non disponibile su tutti i modelli

☒ Sistema immobilizzatore

AVVISO

Se la chiave viene lasciata nel veicolo, sussiste il rischio di furto o spostamento involontario del veicolo. Quando si lascia il veicolo incustodito, accertarsi sempre di estrarre e portare con sé la chiave.

Se il sistema non riconosce ripetutamente il codice della chiave, contattare la concessionaria. Se si smarrisce la chiave e non si è in grado di avviare il motore, contattare un concessionario.

Non apportare modifiche al sistema e non aggiungervi altri dispositivi.

L'inosservanza di tale istruzione può comportare danni al sistema e compromettere il funzionamento del veicolo.

☒ Allarme sistema antifurto

Non apportare modifiche al sistema e non aggiungervi altri dispositivi.

L'inosservanza di tale istruzione può comportare danni al sistema e compromettere il funzionamento del veicolo.

L'antifurto continua a suonare per circa 5 minuti prima che il sistema di antifurto sia disattivato.

Il sistema ripete dieci cicli da 30 secondi, durante i quali il cicalino suona e gli indicatori di emergenza lampeggiano. A seconda delle circostanze, il sistema antifurto può continuare a funzionare per più di 5 minuti.

►► Sistema antifurto ► Allarme sistema antifurto

■ Disattivazione dell'allarme sistema antifurto

Sbloccare il veicolo con il telecomando, il sistema di accesso senza chiavi* oppure portare il commutatore di accensione su ACCENSIONE **II***¹. Il sistema viene disattivato, insieme al clacson e agli indicatori di direzione lampeggianti.

■ Inserimento dell'allarme sistema antifurto

Modelli senza sistema di accesso senza chiavi

L'allarme sistema antifurto si inserisce automaticamente se vengono soddisfatte le condizioni seguenti:

- Il commutatore di accensione si trova su BLOCCO **0** e la chiave viene rimossa dal commutatore.
- Il cofano è chiuso.
- Tutte le portiere e il bagagliaio vengono bloccati con la chiave o il telecomando.

Modelli con sistema di accesso senza chiavi

L'allarme sistema antifurto si inserisce automaticamente se vengono soddisfatte le condizioni seguenti:

- La modalità di alimentazione è su VEICOLO SPENTO (BLOCCO).
- Il cofano è chiuso.
- Tutte le portiere e il bagagliaio vengono bloccati dall'esterno con la chiave, il telecomando o il sistema di accesso senza chiavi.

►► Allarme sistema antifurto

Non inserire l'allarme sistema antifurto se nell'abitacolo sono presenti dei passeggeri o se c'è un finestrino aperto. Il sistema può attivarsi accidentalmente nei casi seguenti:

- Sbloccaggio della portiera con il perno di bloccaggio.
- Apertura del bagagliaio con l'apposito pulsante di apertura.
- Apertura del cofano con la leva di apertura cofano.

Se la batteria si scarica completamente dopo avere inserito l'allarme sistema antifurto, l'allarme potrebbe disattivarsi dopo avere eseguito la ricarica o la sostituzione della batteria. Se ciò avviene, disattivare l'allarme del sistema antifurto sbloccando una portiera con il telecomando o il sistema di accesso senza chiavi*.

Non sbloccare la portiera con la chiave. L'allarme sistema antifurto viene disattivato.

*1: I modelli con sistema di accesso senza chiavi sono dotati di un pulsante **ENGINE START/STOP** invece che di un commutatore di accensione.

■ In caso di attivazione dell'allarme sistema antifurto

La spia dell'allarme sistema antifurto nel quadro strumenti lampeggia. Se l'intervallo di lampeggiamento varia dopo circa 15 secondi, l'allarme sistema antifurto è inserito.

■ Disinserimento dell'allarme sistema antifurto

Modelli senza sistema di accesso senza chiavi

L'allarme sistema antifurto viene disinserito quando il veicolo viene sbloccato con il telecomando, oppure il commutatore di accensione viene portato su ACCENSIONE. La spia dell'allarme sistema antifurto si spegne contemporaneamente.

Modelli con sistema di accesso senza chiavi

L'allarme sistema antifurto viene disinserito quando il veicolo viene sbloccato tramite il telecomando o il sistema di accesso senza chiavi o la modalità di alimentazione è impostata su ACCENSIONE. La spia dell'allarme sistema antifurto si spegne contemporaneamente.

Comandi

Apertura e chiusura dei finestrini

Apertura/chiusura degli alzacristalli elettrici

Quando il commutatore di accensione si trova su ACCENSIONE **II***1, gli alzacristalli elettrici possono essere aperti e chiusi utilizzando gli interruttori presenti sulle portiere.

Gli interruttori lato guida possono essere utilizzati per aprire e chiudere tutti i finestrini. Per poter aprire i finestrini con qualsiasi interruttore diverso da quello del sedile conducente, il pulsante di blocco alzacristalli elettrici sul lato guida deve essere disattivato (non premuto, spia spenta).

Quando il pulsante di blocco alzacristalli elettrici è premuto, la spia si accende ed è possibile agire solo sul finestrino lato guida. Premere il pulsante di blocco alzacristalli elettrici quando sono presenti dei bambini nel veicolo.

Comandi

Apertura/chiusura dei finestrini con la funzione di apertura/chiusura automatica

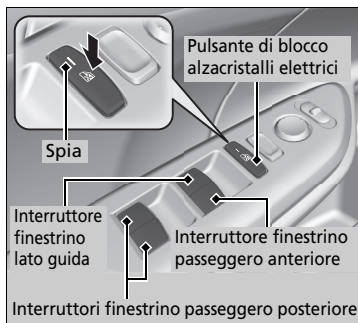

■ Funzionamento manuale

Per aprire: spingere leggermente in basso l'interruttore e mantenerlo in tale posizione fino a raggiungere la posizione desiderata.

Per chiudere: tirare leggermente in alto l'interruttore e mantenerlo in tale posizione fino a raggiungere la posizione desiderata.

■ Funzionamento automatico

Per aprire: premere a lungo l'interruttore.

Per chiudere: tirare l'interruttore verso l'alto a lungo.

Il finestrino si apre o si chiude completamente. Per arrestare la corsa del finestrino in qualsiasi momento, premere o tirare brevemente l'interruttore.

*1: I modelli con sistema di accesso senza chiavi sono dotati di un pulsante **ENGINE START/STOP** invece che di un commutatore di accensione.

» Apertura/chiusura degli alzacristalli elettrici

⚠ ATTENZIONE

Quando si chiudono gli alzacristalli elettrici, sussiste il rischio di schiacciamento di mani e dita.

Accertarsi che i passeggeri siano lontani dai finestrini, prima di chiuderli.

ATTENZIONE: Quando si lascia il veicolo incustodito o con altri occupanti, accertarsi sempre di estrarre e portare con sé la chiave di accensione.

Dopo aver portato il commutatore di accensione su BLOCCO **0***1, è possibile azionare gli alzacristalli elettrici per un massimo di 10 minuti.

La chiusura della portiera lato guida disabilita questa funzione.

■ Riapertura automatica

Se un alzacristallo elettrico incontra resistenza durante la chiusura automatica, l'operazione di chiusura viene interrotta e il cristallo si riapre.

La funzione di riapertura automatica del finestrino lato guidatore viene disinserita se si continua a tirare l'interruttore verso l'alto.

La funzione di riapertura automatica non rileva più la presenza di ostacoli se il finestrino è quasi chiuso garantendone così una chiusura completa.

Non è possibile aprire completamente i finestrini posteriori.

■ Apertura/chiusura dei finestrini e del tettuccio* con il telecomando

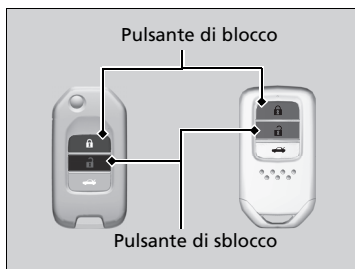

Per aprire: Premere il pulsante di sblocco, poi entro 10 secondi premerlo di nuovo e mantenerlo in questa posizione.

Per chiudere: Premere il pulsante di blocco, poi entro 10 secondi premerlo di nuovo e mantenerlo in questa posizione.

Se i finestrini e il tettuccio* si arrestano a metà corsa, ripetere la procedura.

Comandi

* Non disponibile su tutti i modelli

SEGUE

►► Apertura e chiusura dei finestrini ► Apertura/chiusura degli alzacristalli elettrici

■ Chiusura dei finestrini e del tettuccio* con la chiave



Per chiudere: Bloccare la portiera lato guida con la chiave. Entro 10 secondi dalla rotazione della chiave in posizione centrale, ruotare la chiave nella direzione di bloccaggio e mantenerla in tale posizione.

Rilasciare la chiave per fermare i finestrini e il tettuccio* nella posizione desiderata. Per eseguire ulteriori regolazioni, ripetere la stessa operazione.

Comandi

Tettuccio*

■ Apertura/chiusura del tettuccio

È possibile azionare il tettuccio solo se il commutatore di accensione si trova su ACCENSIONE **II***1. Utilizzare l'interruttore nella parte anteriore del padiglione per aprire e chiudere il tettuccio.

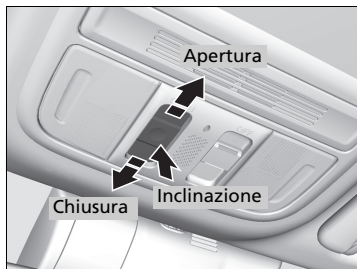

■ Funzionamento automatico

Per aprire: tirare a lungo l'interruttore all'indietro.
Per chiudere: spingere a lungo l'interruttore in avanti.

Il tettuccio si aprirà o chiuderà completamente in modo automatico. Per arrestare il parasole a metà corsa, premere brevemente l'interruttore.

■ Funzionamento manuale

Per aprire: tirare leggermente indietro l'interruttore e mantenerlo in tale posizione fino a raggiungere la posizione desiderata.
Per chiudere: spingere leggermente in avanti l'interruttore e mantenerlo in tale posizione fino a raggiungere la posizione del parasole desiderata.

■ Inclinazione del tettuccio verso l'alto

Per inclinare: premere il centro dell'interruttore del tettuccio.
Per chiudere: premere in avanti l'interruttore a lungo e quindi rilasciarlo.

*1: I modelli con sistema di accesso senza chiavi sono dotati di un pulsante **ENGINE START/STOP** invece che di un commutatore di accensione.

* Non disponibile su tutti i modelli

▣ Apertura/chiusura del tettuccio

⚠ ATTENZIONE

Durante le operazioni di apertura o chiusura del tettuccio sussiste il rischio di schiacciamento di mani e dita.

Prima di aprire o chiudere il tettuccio, accertarsi che nessuno abbia le mani o le dita in prossimità del tettuccio stesso.

ATTENZIONE: Quando si lascia il veicolo incustodito o con altri occupanti, accertarsi sempre di estrarre e portare con sé la chiave di accensione.

AVVISO

L'apertura del tettuccio in presenza di temperature molto basse o se ricoperto di neve o ghiaccio può danneggiare il pannello del tettuccio o il motorino.

Il tettuccio elettrico può essere azionato per un massimo di 10 minuti dopo aver portato il commutatore di accensione su SPEGNIMENTO*1.

La chiusura della portiera lato guida disabilita questa funzione.

Se incontra resistenza, la funzione di riapertura automatica fa invertire la direzione della corsa del tettuccio che quindi si arresta. La funzione di riapertura automatica non rileva più la presenza di ostacoli se il tettuccio è quasi chiuso garantendone così una chiusura completa.

►► Tettuccio* ►►

►► Apertura/chiusura del tettuccio

Per azionare il tettuccio è possibile utilizzare il telecomando o la chiave.

- **Apertura/chiusura dei finestrini e del tettuccio* con il telecomando** P. 177
- **Chiusura dei finestrini e del tettuccio* con la chiave** P. 178

Comandi

180 * Non disponibile su tutti i modelli

Funzionamento degli interruttori sul volante

Commutatore di accensione*

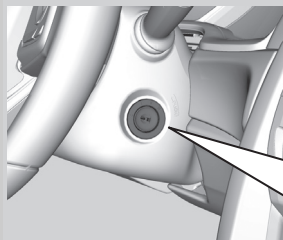

- 0** BLOCCO: questa posizione consente di inserire ed estrarre la chiave.
- I** ACCESSORI: Questa posizione consente di inserire l'impianto stereo e altri accessori.
- II** ACCENSIONE: questa è la posizione di guida.
- III** AVVIAMENTO: in questa posizione viene avviato il motore. Il commutatore ritorna su ACCENSIONE **II** quando si rilascia la chiave.

Commutatore di accensione*



ATTENZIONE

L'estrazione della chiave dal commutatore di accensione durante la guida comporta il blocco dello sterzo con il conseguente rischio di perdita di controllo del veicolo.

Estrarre la chiave dal commutatore di accensione solo quando il veicolo è parcheggiato.

Se si apre la portiera lato guida con la chiave su BLOCCO **0** o ACCESSORI **I**, viene emesso un segnale acustico per ricordare al guidatore di estrarre la chiave.

Quando si attiva il cicalino di avvertenza, sull'interfaccia informazioni del conducente vengono visualizzati i messaggi seguenti:

- In posizione BLOCCO **0**: il simbolo  con un messaggio Chiave di accensione
- In posizione ACCESSORI **I**: il simbolo  con un messaggio Portare il commutatore di accensione in posizione (0)

Se non è possibile ruotare la chiave da BLOCCO **0** ad ACCESSORI **I**, ruotarla muovendo contemporaneamente il volante a destra e sinistra. Il volante si sblocca e consente la rotazione della chiave.

* Non disponibile su tutti i modelli

►► Funzionamento degli interruttori sul volante ► Pulsante ENGINE START/STOP*

Pulsante ENGINE START/STOP*

Modifica della modalità di alimentazione

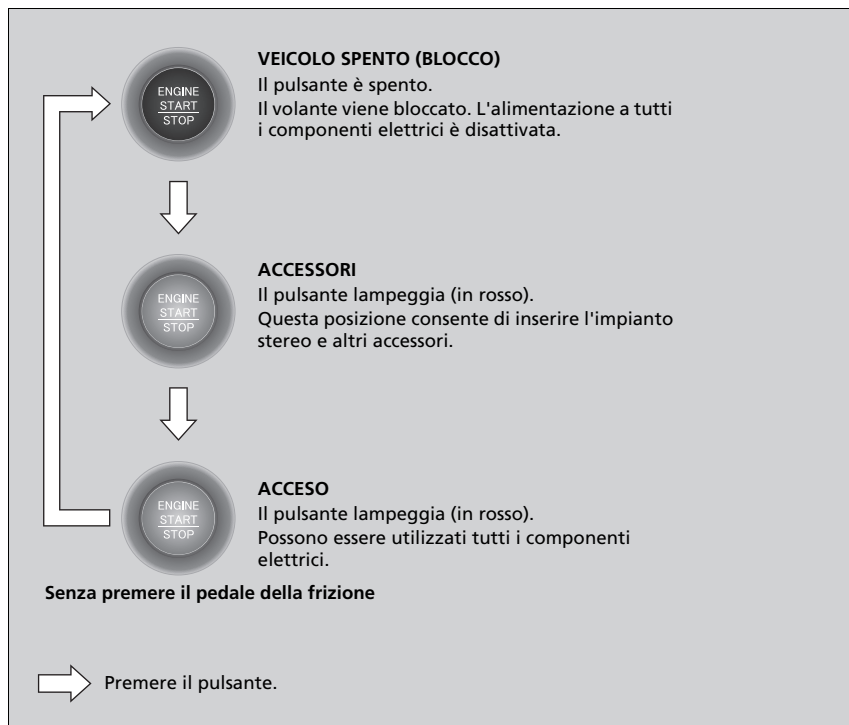

►► Pulsante ENGINE START/STOP*

Gamma operativa del pulsante ENGINE START/STOP

È possibile avviare il motore quando il comando a distanza si trova all'interno del veicolo.

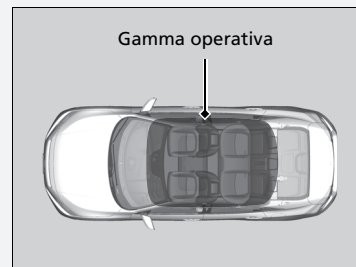

Il motore può essere messo in funzione anche se il comando a distanza si trova vicino alla portiera o al finestrino, anche all'esterno del veicolo.

Modalità ACCENSIONE:

Se il motore è in funzione, il pulsante **ENGINE START/STOP** è acceso (in rosso).

Se la batteria del telecomando sta per esaurirsi, il motore potrebbe non avviarsi quando si preme il pulsante **ENGINE START/STOP**. Se il motore ancora non si avvia, consultare il seguente collegamento.

➤ **Con batteria comando a distanza scarica**
P. 648

■ Spegnimento automatico

Se si lascia il veicolo per 30-60 minuti con la modalità di alimentazione in ACCESSORI, il veicolo passa automaticamente alla modalità simile a VEICOLO SPENTO (BLOCCO) per evitare di scaricare la batteria.

Quando è attiva questa modalità:

Il volante non si blocca. Non è possibile bloccare o sbloccare le portiere con il telecomando o il sistema di accesso senza chiavi.

Premere il pulsante **ENGINE START/STOP** per passare alla modalità VEICOLO SPENTO (BLOCCO).

■ Promemoria modalità di alimentazione

Se si apre la portiera lato guida mentre la modalità di alimentazione è impostata su ACCESSORI, viene emesso un segnale acustico di avvertenza.

☒ Pulsante ENGINE START/STOP*

Se la modalità di alimentazione non passa da VEICOLO SPENTO ad ACCESSORI, premere il pulsante **ENGINE START/STOP** mentre si gira il volante a destra e sinistra. Il volante si sblocca permettendo di cambiare la modalità.

Non lasciare la modalità di alimentazione su ACCESSORI o ACCENSIONE quando si esce dall'abitacolo.

Comandi

* Non disponibile su tutti i modelli

SEGUE

183

►► Funzionamento degli interruttori sul volante ► Pulsante ENGINE START/STOP*

■ Promemoria comando a distanza

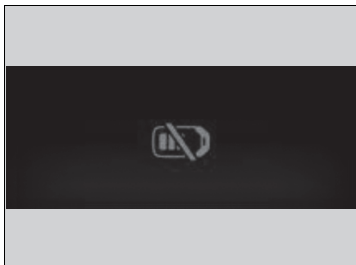

Comandi

I cicalini di avvertenza possono essere emessi dall'interno e/o dall'esterno del veicolo per ricordare che il telecomando si trova fuori dal veicolo. Se il segnale acustico continua a essere emesso anche dopo aver riportato il comando a distanza all'interno, collocarlo entro la relativa gamma operativa.

■ Quando la modalità di alimentazione è su ACCENSIONE

Se il telecomando viene portato fuori dal veicolo e la portiera lato guida è chiusa, viene emesso un cicalino di avvertenza dall'interno e dall'esterno del veicolo. Un messaggio di avviso sull'interfaccia informazioni del conducente segnala al conducente che il comando a distanza si trova all'esterno del veicolo.

■ Quando la modalità di alimentazione è su ACCESSORI

Se il comando a distanza viene portato fuori dal veicolo e tutte le portiere sono chiuse, viene emesso un segnale acustico di avvertenza dall'esterno del veicolo.

►► Promemoria comando a distanza

Se il comando a distanza si trova all'interno della gamma operativa del sistema e la portiera lato guida è chiusa, la funzione di avvertenza viene disattivata.

Se il telecomando viene portato fuori dal veicolo dopo l'avviamento del motore, non è più possibile cambiare la modalità del pulsante **ENGINE START/STOP** o riavviare il motore. Assicurarsi sempre che il telecomando si trovi nel veicolo quando si agisce sul pulsante **ENGINE START/STOP**.

L'allontanamento dal veicolo del comando a distanza attraverso un finestrino non attiva il segnale acustico di avvertenza.

Non posizionare il comando a distanza sulla plancia o nel cassetto portaoggetti. Ciò potrebbe causare la disattivazione del segnale acustico di avvertenza. In altre condizioni che possono impedire l'individuazione del comando a distanza da parte del veicolo, il segnale acustico di avvertenza può disattivarsi anche se il comando a distanza si trova all'interno della gamma operativa del sistema.

►► Funzionamento degli interruttori sul volante ► Confronto commutatore di accensione e modalità di alimentazione

Confronto commutatore di accensione e modalità di alimentazione

Posizione commutatore di accensione	BLOCCO (0) (con/senza la chiave)	ACCESSORI (I)	ACCENSIONE (II)	AVVIAMENTO (III)
Senza sistema di accesso senza chiavi	<ul style="list-style-type: none"> Il motore viene spento e l'alimentazione disinserita. Il volante viene bloccato. Non è possibile utilizzare i componenti elettrici. 	<ul style="list-style-type: none"> Il motore è spento. È possibile utilizzare alcuni componenti elettrici quali l'impianto stereo e la presa di alimentazione accessori. 	<ul style="list-style-type: none"> Posizione normale della chiave durante la guida. Possono essere utilizzati tutti i componenti elettrici. 	<ul style="list-style-type: none"> In questa posizione è possibile avviare il motore. Il commutatore di accensione torna nella posizione ACCENSIONE (II) quando si rilascia la chiave.
Modalità di alimentazione	VEICOLO SPENTO (BLOCCO)	ACCESSORI	ACCENSIC	AVVIAMENTO
Con il sistema di accesso senza chiavi e il pulsante ENGINE START/STOP	Pulsante-spegnito <ul style="list-style-type: none"> Il motore viene spento e l'alimentazione disinserita. Il volante viene bloccato. Non è possibile utilizzare i componenti elettrici. 	Pulsante-lampeggia <ul style="list-style-type: none"> Il motore è spento. È possibile utilizzare alcuni componenti elettrici quali l'impianto stereo e la presa di alimentazione accessori. 	Pulsante-lampeggia (il motore è spento) acceso (il motore è in funzione) <ul style="list-style-type: none"> Possono essere utilizzati tutti i componenti elettrici. 	Pulsante-acceso <ul style="list-style-type: none"> La modalità torna automaticamente su ACCENSIONE dopo l'avviamento del motore.

Comandi

►► Funzionamento degli interruttori sul volante ► Indicatori di direzione

Indicatori di direzione

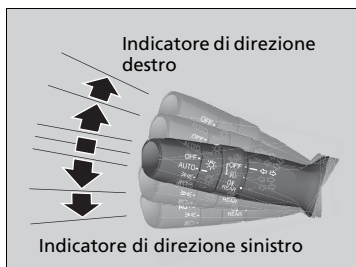

Gli indicatori di direzione possono essere azionati se il commutatore di accensione si trova su ACCENSIONE **II***1.

■ Indicatore di direzione con singolo tocco

Quando si solleva o si abbassa leggermente la leva dell'indicatore di direzione, gli indicatori esterni e la spia degli indicatori di direzione lampeggiano tre volte. Questa funzione può essere utilizzata per segnalare il cambio di corsia.

Interruttori luci

■ Funzionamento manuale



La rotazione dell'interruttore luci consente l'accensione e lo spegnimento delle luci, indipendentemente dall'impostazione della modalità di alimentazione o dalla posizione del commutatore di accensione.

■ Abbaglianti

Premere la leva in avanti fino a quando si avverte uno scatto.

■ Anabbaglianti

Con gli abbaglianti accesi, tirare indietro la leva per inserire nuovamente gli anabbaglianti.

■ Lampeggio abbaglianti

Tirare indietro la leva e rilasciarla.

*1: I modelli con sistema di accesso senza chiavi sono dotati di un pulsante **ENGINE START/STOP** invece che di un commutatore di accensione.

►► Interruttori luci

■ Modelli con sistema di accesso senza chiavi

Se si lascia la modalità di alimentazione su VEICOLO SPENTO (BLOCCO) quando le luci sono accese, viene emesso un segnale acustico quando si apre la portiera lato guida.

■ Modelli senza sistema di accesso senza chiavi

Se si estrae la chiave dal commutatore di accensione quando le luci sono accese, viene emesso un segnale acustico quando si apre la portiera lato guida.

Se le luci sono accese, la spia luci accese sul quadro strumenti è illuminata.

► **Spia luci accese** P. 108

Non lasciare le luci accese con il motore spento in quanto potrebbero causare lo scaricamento della batteria.

■ Luci spente

Girare la leva in posizione **OFF** quando:

- Il freno di stazionamento sia inserito.

Per riaccendere le luci, ruotare la leva in posizione **OFF** per uscire dalla modalità luci spente. Anche se non si esce dalla modalità luci spente, le luci si accendono automaticamente quando:

- Il freno di stazionamento è rilasciato.
- Il veicolo inizia a muoversi.

Comandi

SEGUE

187

►► Funzionamento degli interruttori sul volante ► Interruttori luci

Funzionamento automatico (controllo luci automatico)

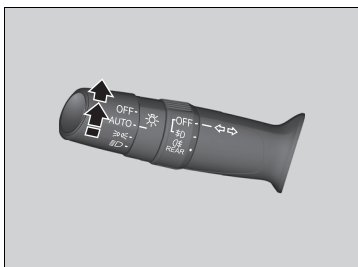

Il controllo luci automatico può essere utilizzato quando il commutatore di accensione si trova su ACCENSIONE **II***1.

Quando l'interruttore luci è su **AUTO**, i fari e le altre luci esterne si accenderanno e spegneranno automaticamente a seconda della luminosità esterna.

I fari si accendono quando si sblocca una portiera in un luogo buio con l'interruttore fari su **AUTO**.

- Quando la portiera viene bloccata, i fari si spengono.

*1: I modelli con sistema di accesso senza chiavi sono dotati di un pulsante **ENGINE START/STOP** invece che di un commutatore di accensione.

► Funzionamento automatico (controllo luci automatico)

Si consiglia di accendere le luci manualmente durante la guida notturna, in condizioni di nebbia fitta o in aree buie quali lunghe gallerie o parcheggi coperti.

Il sensore luce si trova nella posizione indicata nella figura che segue. Non coprire questo sensore in alcun modo; in caso contrario, il sistema di illuminazione automatica potrebbe non funzionare correttamente.

Modelli senza intermittenza automatica dei tergicristalli

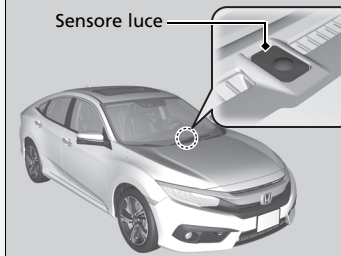

Modelli con intermittenza automatica dei tergicristalli

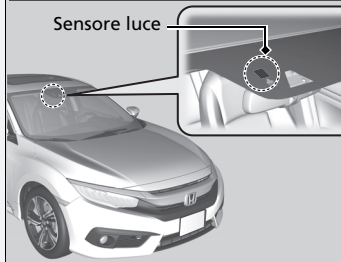

■ Integrazione fari con tergicristalli

I fari si accendono automaticamente quando i tergicristalli vengono utilizzati più volte entro un certo intervallo di tempo con l'interruttore fari in posizione **AUTO**.

I fari si spengono automaticamente dopo alcuni minuti se i tergicristalli vengono arrestati.

■ Funzione spegnimento luci automatico

Modelli senza sistema di accesso senza chiavi

I fari, tutte le altre luci esterne e le luci del quadro strumenti si spengono entro 15 secondi dall'estrazione della chiave e dalla chiusura della portiera del conducente.

Modelli con sistema di accesso senza chiavi

I fari, tutte le altre luci esterne e le luci del quadro strumenti si spengono entro 15 secondi dopo aver impostato la modalità di alimentazione su VEICOLO SPENTO (BLOCCO), portato il telecomando con sé e chiuso la portiera lato guida.

Se si porta il commutatore di accensione su BLOCCO **0***1 con l'interruttore fari inserito, ma senza aprire la portiera, le luci si spengono dopo 10 minuti (tre minuti se l'interruttore si trova nella posizione **AUTO**).

Le luci si riaccendono se si sblocca o apre la portiera lato guida. Se si sblocca la portiera, ma non la si apre entro 15 secondi, le luci si spengono. Se si apre la portiera lato guida, viene emesso un segnale acustico luci accese.

*1: I modelli con sistema di accesso senza chiavi sono dotati di un pulsante **ENGINE START/STOP** invece che di un commutatore di accensione.

► Integrazione fari con tergicristalli

Questa funzione si attiva quando i fari sono disattivati in **AUTO**.

La luminosità del quadro strumenti non cambia quando i fari si accendono.

Con livelli di luce ambiente bui, la funzione di controllo accensione automatica delle luci accende i fari, indipendentemente dal numero di passate del tergicristallo.

► Funzione spegnimento luci automatico

È possibile cambiare l'impostazione del timer di spegnimento automatico delle luci.

Modelli senza sistema audio con display

► **Funzioni personalizzate** P. 144

Modelli con sistema audio con display

► **Funzioni personalizzate** P. 351

►► Funzionamento degli interruttori sul volante ► Fendinebbia* e retronebbia*

Fendinebbia* e retronebbia*

■ Fendinebbia anteriori*

Può essere utilizzato quando le luci di posizione o i fari sono accesi.

■ Retronebbia

Può essere utilizzato quando i fari o i fendinebbia anteriori sono accesi.

■ Fendinebbia anteriori e retronebbia*

Comandi

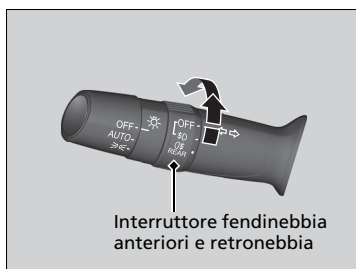

■ Per accendere i fendinebbia anteriori

Ruotare l'interruttore verso l'alto dalla posizione **OFF** alla posizione . La spia si accende.

■ Per accendere i fendinebbia anteriori e i retronebbia

Ruotare l'interruttore di una posizione verso l'alto dalla posizione . Le spie e si accendono.

■ Per accendere i retronebbia



Ruotare l'interruttore di una posizione verso l'alto dalla posizione , quindi ruotare l'interruttore di una posizione verso il basso dalla posizione . La spia rimane accesa.

Per spegnere i retronebbia, portare l'interruttore fari in posizione **OFF**.

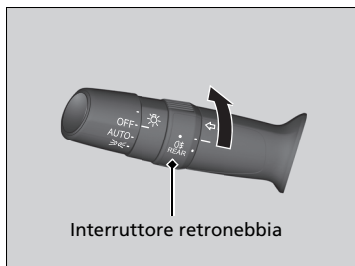
Retronebbia



■ Per accendere i retronebbia

Ruotare l'interruttore su . La spia  si accende.

Luci per marcia diurna

Le luci di posizione/per la marcia diurna si accendono quando vengono soddisfatte le seguenti condizioni:

- Il commutatore di accensione è su ACCENSIONE *1.
- L'interruttore fari si trova su **AUTO**.

Le luci per la marcia diurna vengono spente una volta acceso l'interruttore fari o quando l'interruttore fari è su **AUTO** e fuori sta facendo buio.

Portando il commutatore di accensione sulla posizione di spegnimento*1 si spengono le luci diurne.

*1: I modelli con sistema di accesso senza chiavi sono dotati di un pulsante **ENGINE START/STOP** invece che di un commutatore di accensione.

►► Funzionamento degli interruttori sul volante ► Regolatore assetto fari*

Regolatore assetto fari*

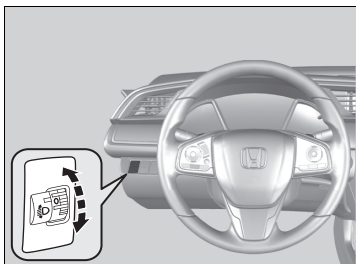

È possibile regolare l'angolo verticale dei fari anabbaglianti quando il commutatore di accensione si trova su ACCENSIONE [II].

Ruotare la ghiera di regolazione per selezionare il corretto angolo dei fari.

Il numero più alto sulla ghiera indica l'angolo minore.

■ Selezione della posizione della ghiera di regolazione

Fare riferimento alla tabella che segue per la posizione appropriata della ghiera relativamente alle condizioni di guida e di carico del veicolo.

Condizione	Posizione ghiera
Con conducente	0
Con conducente e passeggero anteriore	0
Cinque persone nei sedili anteriori e posteriori	1:
Cinque persone sui sedili anteriori e posteriori e bagagli nel bagagliaio, entro il limite del peso massimo consentito per assale e del peso massimo consentito del veicolo	2
Con conducente e bagagli nel bagagliaio entro i limiti del peso massimo consentito per assale e del peso massimo consentito del veicolo	3

►► Regolatore assetto fari*

Modelli con il sistema di regolazione automatica dei fari

Il veicolo è dotato di un sistema di regolazione automatica dei fari che regola automaticamente l'angolo verticale dei fari anabbaglianti. Se si rileva una variazione significativa nell'angolo verticale dei fari, potrebbe essere presente un problema nel sistema. Far controllare il veicolo dal concessionario.

Modelli con fari alogeni

I fari sono adatti per la guida a sinistra e a destra e non richiedono regolazioni o nastri di mascheratura in conformità alla normativa UN n. 48 Dover.

Modelli con fari a LED

Potrebbe essere necessario modificare la distribuzione del fascio dei fari.

► Regolazione della distribuzione del fascio dei fari P. 482

Abbaglianti automatici *

Grazie a una telecamera montata all'interno del parabrezza, questo sistema rileva le fonti di luce davanti al veicolo. A seconda della fonte di luce, il sistema commuta automaticamente i fari su abbaglianti per garantire una visibilità ottimale durante le ore notturne.

Il sistema si attiva quando:

- L'interruttore fari si trova su **AUTO**.
- La leva è nella posizione anabbaglianti.
- Riconosce che si sta guidando nelle ore notturne e accende i fari anabbaglianti.
- La velocità del veicolo è superiore a 40 km/h.

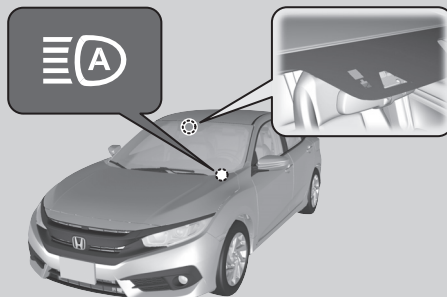

Funzionamento

Quando la telecamera rileva le luci di un veicolo che precede o che sorraggiunge dalla corsia opposta, i fari rimangono su anabbaglianti.
 Quando la telecamera non rileva luci di un veicolo che precede o che sorraggiunge dalla corsia opposta, i fari passano su abbaglianti.
 La visibilità o la distanza a cui la videocamera è in grado di rilevare le luci davanti al veicolo dipende da condizioni quali la luminosità delle luci e il meteo.

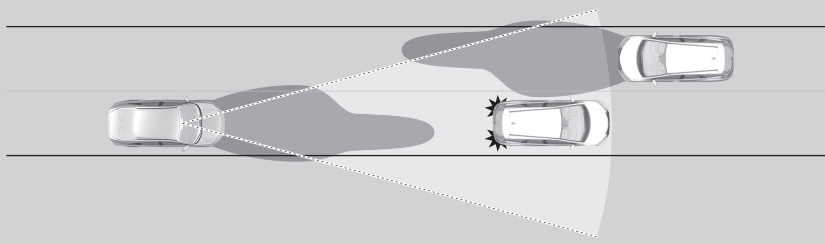

* Non disponibile su tutti i modelli

▣ Abbaglianti automatici *

Il sistema degli abbaglianti automatici determina quando cambiare lo stato degli abbaglianti in risposta alla luminosità delle luci davanti al veicolo. Il sistema potrebbe non agire correttamente sulle luci nei seguenti casi:

- La luminosità del veicolo che precede o che si avvicina è intensa o bassa.
- La visibilità è scarsa a causa del tempo (pioggia, neve, nebbia, brina sul parabrezza, ecc.).
- Altre fonti luminose, quali lampioni e cartelloni luminosi illuminano la strada.
- Il livello di luminosità della strada cambia costantemente.
- La strada è accidentata o presenta molte curve.
- Un veicolo che precede taglia improvvisamente la strada o non procede nella direzione appropriata.
- La parte posteriore del veicolo è inclinata a causa di un carico pesante.

Se si rileva che la tempestività della variazione non è adatta per la guida, cambiare la modalità dei fari manualmente.

Se si desidera che il sistema non si attivi al posizionamento su **AUTO**, dell'interruttore fari, rivolgersi a una concessionaria o disattivare il sistema.

▣ **Disattivazione e riattivazione del sistema**
P. 195

►► Funzionamento degli interruttori sul volante ► Abbaglianti automatici*

Funzionamento del sistema

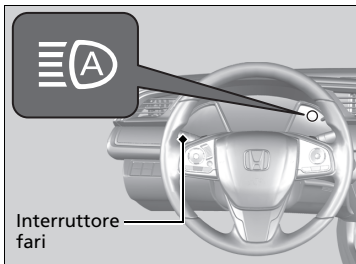

Per attivare il sistema, portare l'interruttore fari su **AUTO**, quindi impostare i fari su anabbaglianti. La spia abbaglianti automatici si accende.

► **Interruttori luci** P. 186

■ Gli abbaglianti rimangono accesi a meno che:

- Si sta guidando a una velocità inferiore a 24 km/h per un periodo di tempo prolungato.
- La velocità del veicolo scende sotto i 10 km/h.
- I tergicristalli sono stati azionati ad alta velocità, per più di qualche secondo.
- Il veicolo è entrato in un'area ben illuminata.

■ Gli abbaglianti si riaccendono una volta scomparsa la condizione che ne ha causato lo spegnimento

Se necessario, è possibile disattivare temporaneamente il sistema manualmente. Accendere gli abbaglianti spingendo la leva in avanti finché non si avverte uno scatto oppure per lampeggiare una volta gli abbaglianti tirando la leva verso di sé. Per riattivare il sistema, tenere tirata verso di sé la leva per alcuni secondi.

► Funzionamento del sistema

Perché gli abbaglianti automatici funzionino correttamente:

- Non collocare sulla plancia un oggetto che rifletta la luce.
- Mantenere pulito il parabrezza intorno alla telecamera. Durante la pulizia del parabrezza, fare attenzione a non applicare detergenti sulla lente della telecamera.
- Non applicare oggetti, adesivi o pellicole nell'area intorno alla telecamera.
- Non toccare la lente della telecamera.

Se la telecamera viene colpita con forza, o sono necessari interventi di riparazione nell'area intorno ad essa, consultare il concessionario.

Se viene visualizzato il messaggio :

- Utilizzare il sistema di climatizzazione per raffreddare l'abitacolo e, se necessario, utilizzare anche la modalità di sbrinatorio con il flusso d'aria diretto verso la telecamera.
- Iniziare a guidare il veicolo per abbassare la temperatura del parabrezza, raffreddando di conseguenza l'area intorno alla telecamera.

Se viene visualizzato il messaggio :

- Parcheggiare il veicolo in un luogo sicuro e pulire il parabrezza. Se il messaggio non scompare dopo aver pulito il parabrezza e dopo aver guidato il veicolo per un po', far controllare il veicolo da un concessionario.

Disattivazione e riattivazione del sistema

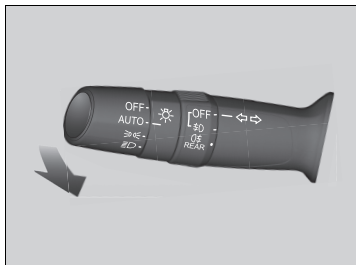

Disattivare il sistema quando il veicolo è parcheggiato con il commutatore di accensione su ACCENSIONE **II***1 e l'interruttore luci è in posizione **AUTO**.

Per disabilitare il sistema: Tirare la leva dell'interruttore luci verso sé e tenerla in questa posizione per 40 secondi. La spia lampeggia due volte.

Per abilitare il sistema: Tirare la leva dell'interruttore luci verso sé e tenerla in questa posizione per 30 secondi. La spia lampeggia una volta.

Disattivazione e riattivazione del sistema

Ad ogni accensione del motore, gli abbaglianti automatici conservano l'ultima impostazione di disabilitazione o abilitazione selezionata.

Comandi

*1: I modelli con sistema di accesso senza chiavi sono dotati di un pulsante **ENGINE START/STOP** invece che di un commutatore di accensione.

►► Funzionamento degli interruttori sul volante ► Tergi e lavacrystalli

Tergi e lavacrystalli

Tergi/lavaparebrezza



Comandi

I tergi/lavaparebrezza possono essere azionati se il commutatore di accensione si trova su ACCENSIONE [II]^{*1}.

■ MIST

I tergi/cristalli funzionano ad alta velocità fino a quando non si rilascia la leva.

■ Interruttore tergi/cristalli (OFF, INT*2/AUTO*3, LO, HI)

Portare la leva verso l'alto o verso il basso per modificare le impostazioni dei tergi/cristalli.

■ Regolazione del funzionamento dei tergi/cristalli*

Ruotare l'anello di regolazione per regolare il funzionamento dei tergi/cristalli.



Velocità inferiore, meno passate

Velocità superiore, più passate

■ Lavacrystalli

Tirando la leva verso di sé si aziona la spruzzatura. Quando si rilascia la leva per più di un secondo, la spruzzatura finisce, i tergi/cristalli eseguono ancora due o tre passate per pulire il parabrezza e poi si fermano.

*1: I modelli con sistema di accesso senza chiavi sono dotati di un pulsante **ENGINE START/STOP** invece che di un commutatore di accensione.

*2: Modelli con intermittenza manuale dei tergi/cristalli

*3: Modelli con intermittenza automatica dei tergi/cristalli

►► Tergi e lavacrystalli

■ AVVISO

Non utilizzare i tergi/cristalli se il parabrezza è asciutto. Il parabrezza potrebbe graffiarsi o le spazzole in gomma potrebbero danneggiarsi.

■ AVVISO

In caso di clima rigido, le spazzole potrebbero congelarsi sul parabrezza.

L'azionamento dei tergi/cristalli in queste condizioni può causarne il danneggiamento. Utilizzare lo sbrinatori per riscaldare il parabrezza, quindi attivare i tergi/cristalli.

■ Modelli con anello di regolazione dell'intervallo per il funzionamento intermittente

Se la velocità del veicolo aumenta mentre i tergi/cristalli funzionano a intermittenza, l'intervallo di azionamento viene ridotto.

Se la velocità del veicolo aumenta, il ritardo del funzionamento dei tergi/cristalli viene ridotto al minimo  e l'impostazione **LO** corrisponde.

Disinserire i lavacrystalli se non fuoriesce alcun liquido lavavetri.

In caso contrario, la pompa potrebbe danneggiarsi.

Il motorino dei tergi/cristalli potrebbe arrestarsi temporaneamente per impedire il sovraccarico. Una volta ristabilito il normale stato del circuito, i tergi/cristalli torneranno a funzionare regolarmente entro pochi minuti.

Se il tergi/cristallo cessa di funzionare a causa di ostacoli quali l'accumulo di neve, parcheggiare il veicolo in un luogo sicuro.

Portare l'interruttore tergi/cristalli su **OFF**, ruotare il commutatore di accensione su ACCESSORI [I] o BLOCCO [0]^{*1}, quindi rimuovere l'ostacolo.

■ Intermittenza automatica dei tergicristalli*



Quando si spinge la leva verso il basso su **AUTO**, i tergicristalli eseguono una passata e si spostano nella modalità automatica.

I tergicristalli funzionano ad intermittenza, a bassa velocità, o a velocità elevata in risposta alla quantità di pioggia rilevata dall'apposito sensore.

■ Regolazione della sensibilità su AUTO

Quando la funzione tergicristalli è impostata su **AUTO**, è possibile regolare la sensibilità del sensore pioggia (usando la ghiera di regolazione), in modo che i tergicristalli funzionino secondo le proprie preferenze.

Sensibilità del sensore



* Non disponibile su tutti i modelli

☒ Intermittenza automatica dei tergicristalli*

Il sensore pioggia si trova nella posizione indicata nella figura che segue.

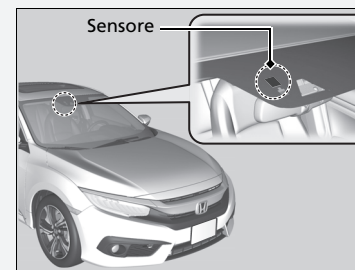

AUTO deve essere sempre su **OFF**, prima della situazione seguente, per evitare danni gravi al sistema tergicristalli:

- Pulizia del parabrezza
- Spostamenti all'interno di un autolavaggio
- Nessuna presenza di pioggia

SEGUE

►► Funzionamento degli interruttori sul volante ► Tergi e lavacrystalli

Lavafari*

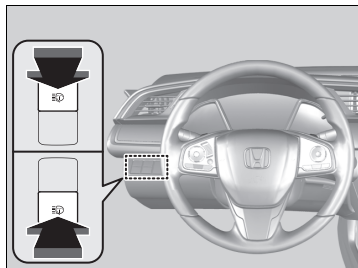

Accendere i fari e premere il relativo pulsante per attivare i lavafari.

I lavafari si attivano anche quando si azionano i lavacrystalli per la prima volta dopo aver portato il commutatore di accensione su ACCENSIONE **II***1.

►► Lavafari*

I lavafari utilizzano lo stesso serbatoio liquido dei lavacrystalli.

*1: I modelli con sistema di accesso senza chiavi sono dotati di un pulsante **ENGINE START/STOP** invece che di un commutatore di accensione.

Comando luminosità

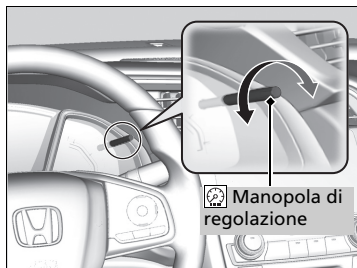

Quando le luci di posizione vengono accese e il commutatore di accensione si trova su ACCENSIONE **II***1, è possibile utilizzare la manopola di comando luminosità per regolare la luminosità del quadro strumenti.

Per aumentare la luminosità: girare la manopola verso destra.

Per ridurre la luminosità: girare la manopola verso sinistra.

Alcuni secondi dopo aver regolato la luminosità, riappare la schermata precedente.

■ Indicatore del livello di luminosità

Il livello di luminosità viene indicato nel display durante la regolazione.

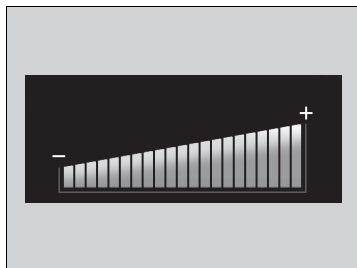

►► Comando luminosità

La luminosità del quadro strumenti varia a seconda che le luci esterne siano accese o spente. La luminosità del quadro strumenti si attenua quando sono accese.

Quando all'esterno è luminoso e la sensibilità della strumentazione interna è attivata, la luminosità del quadro strumenti non cambia.

Per annullare l'impostazione della luminosità ridotta del quadro strumenti quando le luci esterne sono accese, ruotare la manopola verso destra fino a quando la luminosità del display raggiunge il livello massimo.

*1: I modelli con sistema di accesso senza chiavi sono dotati di un pulsante **ENGINE START/STOP** invece che di un commutatore di accensione.

►► Funzionamento degli interruttori sul volante ► Pulsante lunotto termico/specchietto retrovisore riscaldato

Pulsante lunotto termico/specchietto retrovisore riscaldato

Premere il pulsante del lunotto termico e dello specchietto retrovisore riscaldato per disappannare il lunotto e gli specchietti retrovisori con il commutatore di accensione su ACCENSIONE *1.

Modelli con sistema audio a colori

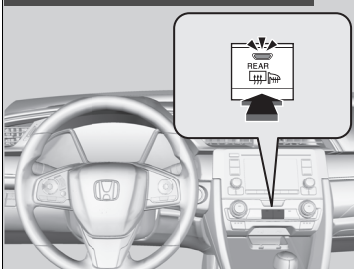

Modelli con sistema audio con display

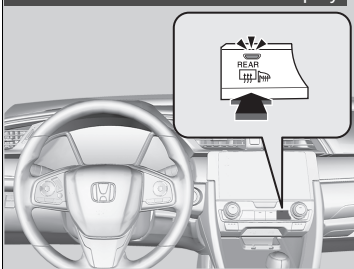

Il lunotto termico e gli specchietti retrovisori riscaldati si spengono automaticamente dopo 10-30 minuti a seconda della temperatura esterna.

Tuttavia, se la temperatura esterna è pari o inferiore a 0 °C, non si spengono automaticamente.

►► Pulsante lunotto termico/specchietto retrovisore riscaldato

AVVISO

Quando si pulisce la parte interna del lunotto, prestare attenzione a non danneggiare le resistenze filiformi sul cristallo.

La pulizia del lunotto deve essere effettuata esclusivamente con un movimento orizzontale seguendo la disposizione delle resistenze filiformi e l'antenna radio*.

Questo sistema consuma molta alimentazione; pertanto, spegnerlo dopo il disappannamento del lunotto. Inoltre, non utilizzare il sistema per un lungo periodo con il motore a regime minimo. Ciò potrebbe scaricare la batteria rendendo difficile l'avviamento del motore.

Quando la temperatura esterna è inferiore a 5 °C, lo specchietto retrovisore riscaldato si può attivare automaticamente per 10 minuti portando il commutatore di accensione su ACCENSIONE *1.

*1: I modelli con sistema di accesso senza chiavi sono dotati di un pulsante **ENGINE START/STOP** invece che di un commutatore di accensione.

200 * Non disponibile su tutti i modelli

Comandi

Regolazione del volante

L'altezza del volante e la distanza dal corpo possono essere regolate in modo che il conducente sia in grado di afferrare agevolmente il volante mantenendo una posizione di guida appropriata.

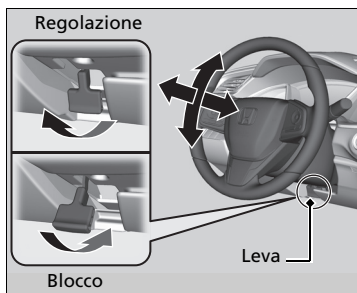

1. Tirare verso l'alto la leva di regolazione del volante.
 - La leva di regolazione del volante è posizionata sotto al piantone dello sterzo.
2. Spostare il volante in alto o in basso e avanti o indietro.
 - Accertarsi di poter vedere le spie e gli indicatori del quadro strumenti.
3. Premere verso il basso la leva di regolazione del volante per bloccarlo in posizione.
 - Dopo avere regolato la posizione, accertarsi di avere bloccato saldamente il volante in posizione provando a muoverlo in alto, in basso, avanti e indietro.

►► Regolazione del volante

ATTENZIONE

La regolazione della posizione del volante durante la guida potrebbe causare la perdita di controllo del veicolo e lesioni gravi in caso di incidente.

Regolare il volante solo con il veicolo fermo.

Regolazione degli specchietti

Specchietto retrovisore interno

Regolare l'angolo dello specchietto retrovisore dalla posizione corretta di guida.

Specchietto retrovisore con posizioni per la modalità diurna e notturna *

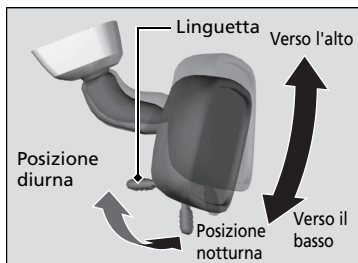

Spostare leggermente la linguetta per commutare la posizione.

La posizione notturna consente di ridurre la luminosità dai fari dei veicoli che seguono, durante la guida nelle ore notturne.

Specchietto retrovisore fotocromatico *

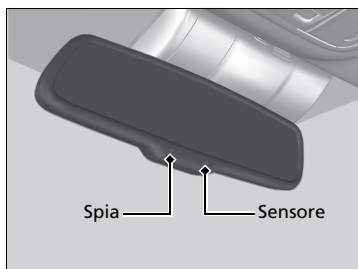

Durante la guida notturna, gli specchietti retrovisori fotocromatici ed elettrici consentono di ridurre l'abbagliamento causato dai fari dei veicoli che seguono, in base ai segnali in ingresso provenienti dal sensore dello specchietto. Questa funzione è sempre attiva.

Regolazione degli specchietti

Mantenere puliti gli specchietti retrovisori interni ed esterni e regolarli in modo da ottenere una visibilità ottimale.

Regolare gli specchietti prima di iniziare a guidare.

➤ **Sedile anteriore** P. 205

Specchietto retrovisore fotocromatico *

La funzione fotocromatica viene disinserita quando la trasmissione si trova in posizione **R**.

Specchietti retrovisori elettrici

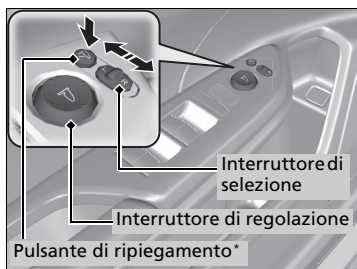

È possibile regolare gli specchietti retrovisori quando il commutatore di accensione si trova su ACCENSIONE **II***1.

■ Regolazione della posizione degli specchietti retrovisori

Interruttore di selezione L/R: selezionare lo specchietto retrovisore destro o sinistro. Dopo avere regolato lo specchietto, riportare l'interruttore in posizione centrale.

Interruttore di regolazione della posizione specchietti retrovisori: premere l'interruttore verso sinistra, destra, su o giù per spostare lo specchietto retrovisore.

■ Specchietti retrovisori ripiegabili*

Premere il pulsante di ripiegamento per spostare gli specchietti retrovisori verso l'interno e verso l'esterno.

*1: I modelli con sistema di accesso senza chiavi sono dotati di un pulsante **ENGINE START/STOP** invece che di un commutatore di accensione.

* Non disponibile su tutti i modelli

SEGUE

►► Regolazione degli specchietti ► Specchietti retrovisori elettrici

Funzione di ripiegamento automatico degli specchietti retrovisori*

■ Ripiegamento degli specchietti retrovisori verso l'interno

Premere il pulsante di blocco sul telecomando due volte entro 10 secondi e tenerlo premuto.

- È possibile rilasciare il pulsante quando gli specchietti cominciano a ripiegarsi automaticamente.

Premere il pulsante di blocco della portiera sulla portiera anteriore o sul bagagliaio due volte entro 10 secondi.

- Gli specchietti cominciano a ripiegarsi automaticamente.

■ Ripiegamento degli specchietti retrovisori verso l'esterno

Sbloccare tutte le portiere e il bagagliaio utilizzando il telecomando. Aprire la portiera lato guida.

- Gli specchietti cominciano a ripiegarsi automaticamente.

Afferrare la maniglia di una delle due portiere anteriori e sbloccare tutte le portiere. Aprire la portiera lato guida.

- Gli specchietti cominciano a ripiegarsi automaticamente.

► Funzione di ripiegamento automatico degli specchietti retrovisori*

Non è possibile azionare l'apertura automatica se gli specchietti sono stati ripiegati tramite il pulsante di ripiegamento.

Gli specchietti retrovisori non si ripiegano automaticamente quando si blocca il veicolo dall'interno tramite il perno di bloccaggio o l'interruttore principale blocco portiere.

Comandi

Regolazione dei sedili

Sedile anteriore



Regolare il sedile del conducente in una posizione il più lontano possibile che consenta tuttavia di mantenere il controllo completo del veicolo. Tale posizione deve consentire al conducente di sedersi in posizione eretta, rimanere ben appoggiato al sedile, premere i pedali senza doversi inclinare in avanti e afferrare il volante agevolmente. Il sedile del passeggero anteriore deve essere regolato in modo simile, in una posizione il più lontano possibile dall'airbag anteriore nella plancia.

Regolazione dei sedili

ATTENZIONE

Se il sedile è troppo vicino all'airbag anteriore, vi è il rischio di gravi lesioni o morte in caso di incidente.

Regolare il sedile in una posizione il più lontano possibile dagli airbag anteriori che consenta tuttavia di mantenere il controllo completo del veicolo.

Lasciare una distanza di almeno 25 cm tra il centro del volante e il torace.

Eseguire sempre le regolazioni del sedile prima di guidare.

Comandi

SEGUE

205

►► Regolazione dei sedili ► Sedile anteriore

Regolazione della posizione dei sedili

Regolazione manuale dei sedili anteriori

Regolazione dell'altezza

(Solo lato guida)

Tirare la leva verso l'alto o spingerla verso il basso per sollevare o abbassare il sedile.

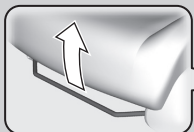

Regolazione della posizione orizzontale

Tirare verso l'alto la barra per spostare il sedile, quindi rilasciarla.



Sedile lato guida in figura



Regolazione dell'inclinazione schienale

Tirare la leva verso l'alto per modificare l'inclinazione.

Regolazione manuale dei sedili anteriori

Una volta regolato correttamente il sedile, farlo oscillare avanti e indietro per assicurarsi che sia bloccato in posizione.

Comandi



■ **Interruttore di regolazione del supporto lombare***

Premendo la parte anteriore: per sollevare l'intero supporto lombare.

Premendo la parte posteriore: per abbassare l'intero supporto lombare.

Comandi

* Non disponibile su tutti i modelli

SEGUE

207

►► Regolazione dei sedili ► Sedile anteriore

Regolazione degli schienali

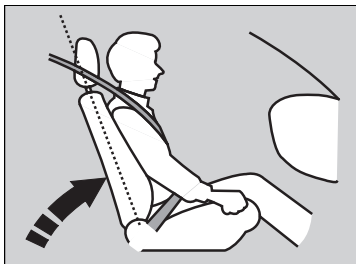

Regolare lo schienale del sedile lato guida in posizione perpendicolare al sedile, assicurandosi che vi sia spazio sufficiente tra il torace e il coperchio dell'airbag al centro del volante.

Anche il passeggero anteriore deve regolare il proprio schienale in posizione confortevole e perpendicolare al sedile.

Se si inclina eccessivamente lo schienale del sedile in modo tale che la parte superiore della cintura non poggi più sul torace dell'occupante, si riduce l'efficacia della protezione della cintura. Aumenta inoltre il rischio di scivolare al di sotto della cintura e quindi di riportare gravi lesioni in caso di incidente. Più lo schienale è inclinato, maggiore è il rischio di lesioni.

Comandi

Regolazione degli schienali

ATTENZIONE

Un'inclinazione eccessiva dello schienale può causare gravi lesioni o morte in caso di incidente.

Regolare lo schienale in posizione eretta e sedersi bene nel sedile appoggiandosi allo schienale.

Non posizionare cuscini o altri oggetti tra lo schienale e la propria schiena.

In caso contrario, il funzionamento della cintura di sicurezza o dell'airbag potrebbe venire compromesso.

Se non è possibile allontanarsi a sufficienza dal volante senza perdere il controllo dei comandi, informarsi se sul mercato siano disponibili degli adattatori per il sedile.

Poggiatesta

Il veicolo è dotato di poggiatesta su tutti i sedili.

Regolazione dei poggiatesta anteriori

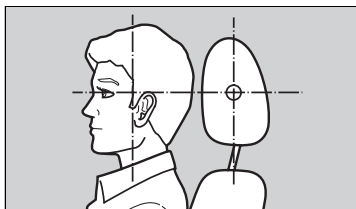

Posizionare la testa al centro del poggiatesta.

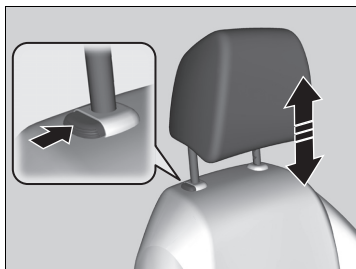

L'azione protettiva dei poggiatesta anteriori contro colpi di frusta e altre lesioni in caso di impatto posteriore è più efficace se il centro della nuca poggia al centro del poggiatesta. La parte superiore delle orecchie dell'occupante deve essere allineata al centro del poggiatesta.

Per sollevare il poggiatesta:

tirarlo verso l'alto.

Per abbassare il poggiatesta:

spingerlo verso il basso premendo contemporaneamente il pulsante di sblocco.

Regolazione dei poggiatesta anteriori

ATTENZIONE

L'efficacia dei poggiatesta viene ridotta se non sono posizionati correttamente e pertanto aumenta il rischio di lesioni gravi in caso di incidente.

Accertarsi che i poggiatesta siano montati e posizionati correttamente prima della guida.

Per il corretto funzionamento del sistema poggiatesta:

- Non appendere alcun oggetto ai poggiatesta o alle relative staffe.
- Non posizionare alcun oggetto tra un occupante e lo schienale.
- Montare ciascun poggiatesta in posizione corretta.

►► Regolazione dei sedili ► Poggiatesta

Modifica della posizione dei poggiatesta dei sedili posteriori

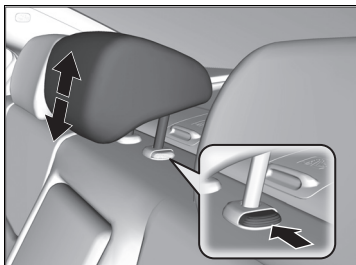

Il passeggero che siede sul sedile posteriore deve regolare l'altezza del poggiatesta in una posizione appropriata prima che il veicolo si muova.

Per sollevare il poggiatesta:

tirlo verso l'alto.

Per abbassare il poggiatesta:

spingerlo verso il basso premendo contemporaneamente il pulsante di sblocco.

Smontaggio e rimontaggio dei poggiatesta

È possibile rimuovere il poggiatesta per le operazioni di pulizia e riparazione.

Per smontare un poggiatesta:

tirlo verso l'alto fino a fine corsa. Quindi premere il pulsante di sblocco e sollevare ed estrarre il poggiatesta.

Per rimontare un poggiatesta:

Inserire nuovamente le staffe in posizione, quindi regolare il poggiatesta all'altezza corretta premendo contemporaneamente il pulsante di sblocco. Tirare il poggiatesta verso l'alto per assicurarsi che sia bloccato in posizione.

►► Smontaggio e rimontaggio dei poggiatesta

⚠ ATTENZIONE

Il mancato rimontaggio dei poggiatesta, o il montaggio non corretto, può comportare gravi lesioni in caso di incidente.

Sostituire sempre i poggiatesta prima della guida.

Mantenimento della corretta posizione seduta

Dopo che tutti i passeggeri hanno regolato i sedili e i poggiatesta e hanno indossato la cintura di sicurezza, è molto importante che continuino a rimanere seduti con la schiena dritta, appoggiandosi bene allo schienale e con i piedi sul pianale, finché il veicolo non è parcheggiato in modo sicuro e il motore spento.

Una posizione seduta non corretta può aumentare il rischio di lesioni in caso di incidente. Ad esempio, se un passeggero si siede scomposto, si sdraia, si gira di fianco, si siede troppo avanti, si inclina in avanti o di lato o solleva uno o entrambi i piedi, il rischio di lesioni in caso di incidente aumenta notevolmente.

Inoltre, un passeggero non seduto correttamente sul sedile anteriore può subire lesioni gravi o mortali in caso di incidente, in quanto potrebbe essere catapultato contro i componenti interni del veicolo oppure essere colpito da un airbag anteriore che si attiva.

►► Mantenimento della corretta posizione seduta

ATTENZIONE

Sedere in modo improprio può causare gravi lesioni o morte in caso di incidente.

Rimanere sempre seduti con la schiena dritta, appoggiandosi bene allo schienale e con i piedi sul pianale.

Comandi

►► Regolazione dei sedili ► Sedili posteriori

Sedili posteriori

Ripiegamento dei sedili posteriori

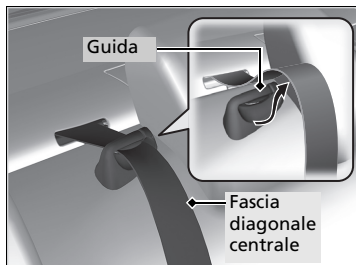

1. Rimuovere la fascia diagonale centrale dalla guida.

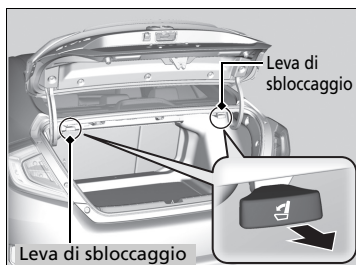

2. Tirare la leva di sbloccaggio nel bagagliaio per rilasciare il bloccaggio.

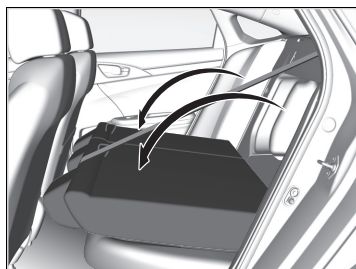

3. Ripiegare lo schienale.

►► Ripiegamento dei sedili posteriori

⚠ ATTENZIONE

Assicurarsi che gli schienali siano fissati in maniera sicura prima della guida.

Gli schienali posteriori possono essere ripiegati per ospitare bagagli più ingombranti nel bagagliaio.

Non guidare mai con lo schienale ripiegato e il bagagliaio aperto.

⚠ Rischi dei gas di scarico P. 94

Per bloccare lo schienale in posizione perpendicolare al sedile, spingerlo indietro finché non scatta in posizione. Quando si riporta lo schienale nella posizione originale, premerlo indietro con forza. Inoltre, assicurarsi che tutte le fasce diagonali siano posizionate davanti allo schienale.

Accertarsi che tutti gli oggetti nel bagagliaio o quelli che sporgono dall'apertura nei sedili posteriori siano ben fissati. Oggetti non fissati correttamente potrebbero essere catapultati in avanti in caso di frenate brusche.

I sedili anteriori devono essere sufficientemente avanti in modo che non interferiscano con i sedili posteriori quando questi vengono ripiegati.

Bracciolo

■ Utilizzo del bracciolo del sedile anteriore

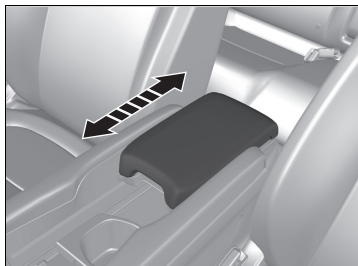

Il coperchio console può essere utilizzato come bracciolo.

Per regolare:

Porre il bracciolo nella posizione desiderata.

■ Utilizzo del bracciolo del sedile posteriore

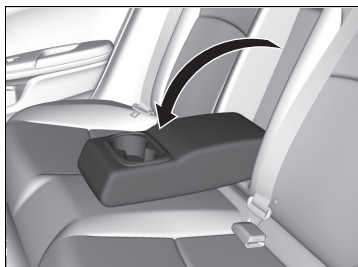

Abbassare il bracciolo nello schienale centrale.

Luci interne/oggetti di uso generale dell'abitacolo

Luci interne

Interruttori delle luci interne

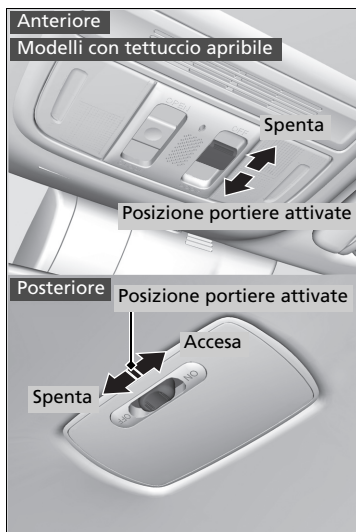

Comandi

■ ON

Le luci interne si accendono sia con le portiere aperte che chiuse.

■ Portiera attivata

Le luci interne si accendono nei seguenti casi:

- Se una delle portiere viene aperta.
- Se si sblocca la portiera lato guida.

Modelli senza sistema di accesso senza chiavi

- Se si estrae la chiave dal commutatore di accensione.

Modelli con sistema di accesso senza chiavi

- Quando la modalità di alimentazione è su VEICOLO SPENTO (BLOCCO).

■ OFF

Le luci interne rimangono spente sia con le portiere aperte che chiuse.

» Interruttori delle luci interne

Nella posizione portiere attivate, l'intensità delle luci interne si riduce fino al completo spegnimento circa 30 secondi dopo la chiusura delle portiere.

Le luci si spengono dopo circa 30 secondi nelle seguenti condizioni:

- Se si sblocca la portiera lato guida ma non la si apre.

Modelli senza sistema di accesso senza chiavi

- Se si estrae la chiave dal commutatore di accensione ma non si apre la portiera.

Modelli con sistema di accesso senza chiavi

- Quando si imposta la modalità di alimentazione su VEICOLO SPENTO (BLOCCO) ma non si apre la portiera. È possibile modificare il tempo di abbassamento della luminosità delle luci interne.

Modelli senza sistema audio con display

» **Funzioni personalizzate** P. 144

Modelli con sistema audio con display

» **Funzioni personalizzate** P. 351

Le luci interne si spengono immediatamente nelle seguenti condizioni:

- Se si blocca la portiera lato guida.
- Quando il commutatore di accensione si trova su ACCENSIONE **II***1.

Modelli senza sistema di accesso senza chiavi

- Se si chiude la portiera lato guida con la chiave inserita nel commutatore di accensione.

Modelli con sistema di accesso senza chiavi

- Quando si chiude la portiera lato conducente in modalità ACCESSORI.

*1: I modelli con sistema di accesso senza chiavi sono dotati di un pulsante **ENGINE START/STOP** invece che di un commutatore di accensione.

►► Luci interne/oggetti di uso generale dell'abitacolo ► Luci interne

☒ Interruttori delle luci interne

Se si lascia una delle portiere aperte in modalità VEICOLO SPENTO (BLOCCO) o senza chiave nel commutatore di accensione, le luci interne si spengono dopo circa 15 minuti.

Per evitare di scaricare la batteria, non lasciare le luci interne accese un periodo di tempo prolungato quando il motore è spento.

Comandi

SEGUE

215

►► Luci interne/oggetti di uso generale dell'abitacolo ► Luci interne

Luci di lettura

Modelli con luce abitacolo



Modelli senza luce abitacolo

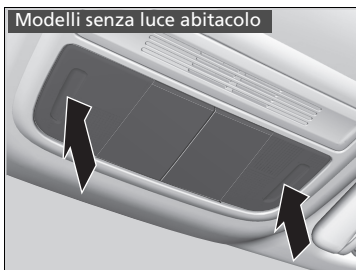

È possibile accendere e spegnere le luci di lettura esercitando una pressione sul trasparente.

►► Luci di lettura

Modelli con tettuccio apribile

Se l'interruttore luci interne si trova nella posizione portiere attivate e viene aperta una delle portiere, la luce di lettura non si spegne anche se si esercita una pressione sul trasparente.

Comandi

Oggetti di uso generale dell'abitacolo

Cassetto portaoggetti

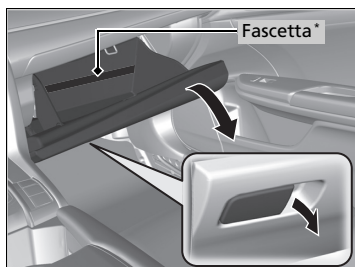

Tirare la maniglia per aprire il cassetto portaoggetti.

►► Cassetto portaoggetti

ATTENZIONE

Un cassetto portaoggetti aperto può causare lesioni gravi al passeggero in caso di incidente, anche se il passeggero indossa la cintura di sicurezza.

Mantenere sempre chiuso il cassetto portaoggetti durante la marcia.

Comandi

* Non disponibile su tutti i modelli

SEGUE

217

Vano console centrale

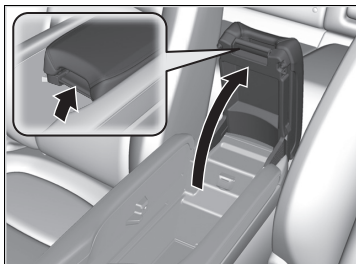

Il veicolo è dotato di una console centrale multifunzione. Include un vano portaoggetti e un bracciolo.

Far scorrere il bracciolo nella posizione più arretrata. Tirare verso l'alto la maniglia per aprire il vano console centrale.

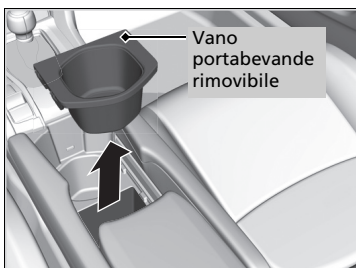

Modelli turchi

È possibile ricavare uno spazio maggiore togliendo il vano portabevande rimovibile.

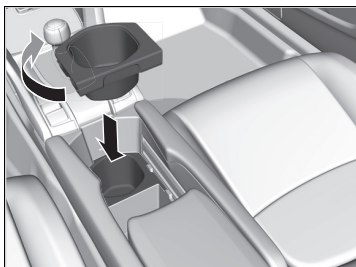

Se si desidera utilizzare meglio il vano console:

1. Sollevare il vano portabevande e invertirne l'orientamento.
2. Collocare il portabevande rimovibile sul portabevande di fronte ad esso.

►► Luci interne/oggetti di uso generale dell'abitacolo ► Oggetti di uso generale dell'abitacolo

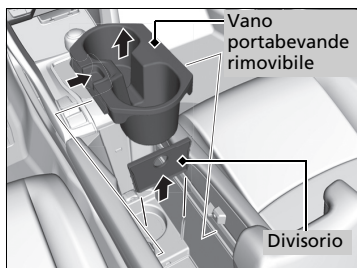

Eccetto modelli turchi

È possibile ricavare uno spazio maggiore togliendo il vano portabevande rimovibile e il divisorio.

Comandi

SEGUE

219

►► Luci interne/oggetti di uso generale dell'abitacolo ► Oggetti di uso generale dell'abitacolo

Portabevande

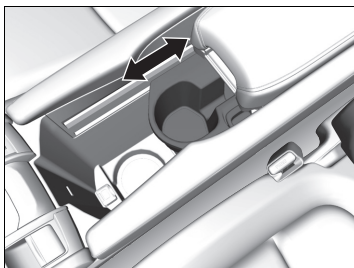
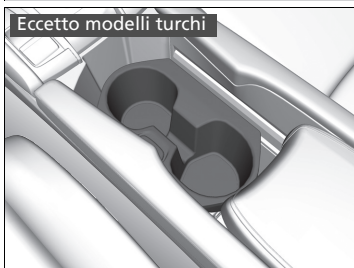
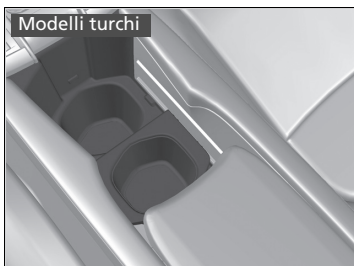

■ Portabevande sedili anteriori

Sono ubicati nella console tra i sedili anteriori.

- Per utilizzare i portabevande, spostare indietro il bracciolo.

Eccetto modelli turchi

Per posizionare una bevanda in un contenitore basso:

Spostare in avanti il vano portabevande.

Per posizionare una bevanda in un contenitore alto:

Spostare indietro il vano portabevande rimovibile.

►► Portabevande

AVVISO

Il versamento di liquidi danneggia i rivestimenti, i tappeti e i componenti elettrici nell'abitacolo.

Prestare attenzione quando si usano i portabevande. I liquidi bollenti possono causare ustioni.

Comandi

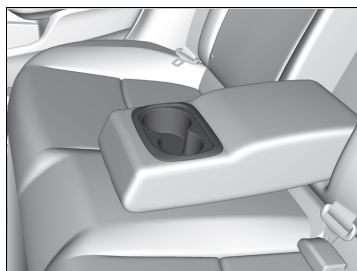

■ **Portabevande sedili posteriori**

Ripiegare verso il basso il bracciolo per utilizzare i portabevande dei sedili posteriori.

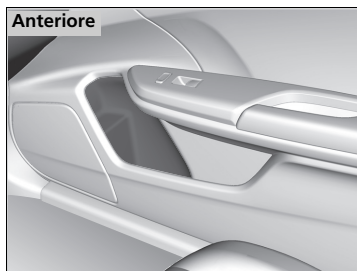

Anteriore

■ **Portabicchieri lato portiera**

Sono posizionati su entrambe le tasche laterali delle portiere anteriori e posteriori.

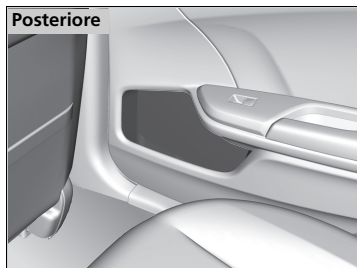

Posteriore

Comandi

SEGUE

221

►► Luci interne/oggetti di uso generale dell'abitacolo ► Oggetti di uso generale dell'abitacolo

■ Presa di alimentazione accessori

La presa di alimentazione accessori può essere utilizzata quando il commutatore di accensione si trova su ACCESSORI **I** o ACCENSIONE **II***1.

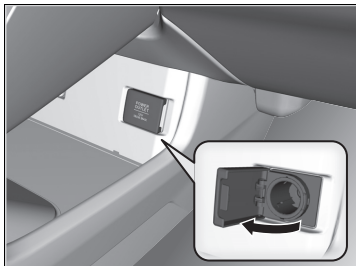

■ Pannello della consolle

Aprire il coperchio per utilizzarla.

►► Presa di alimentazione accessori

AVVISO

Non collegare un elemento accendisigari per veicoli. Ciò può causare il surriscaldamento della presa di alimentazione.

La presa di alimentazione accessori è progettata per fornire alimentazione agli accessori da 12 volt CC con potenza pari o inferiore a 180 watt (15 A).

Per evitare lo scaricamento della batteria, utilizzare la presa di alimentazione solo con il motore in funzione.

Comandi

*1: I modelli con sistema di accesso senza chiavi sono dotati di un pulsante **ENGINE START/STOP** invece che di un commutatore di accensione.

Caricabatterie wireless *

Per utilizzare il caricabatterie wireless, la modalità di alimentazione deve trovarsi su ACCESSORI oppure ACCENSIONE.

Caricare un dispositivo compatibile posizionandolo sull'area indicata dal contrassegno , come indicato di seguito:

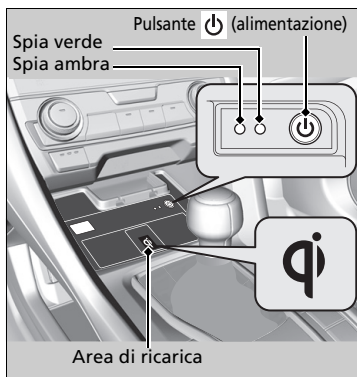

1. Per attivare*1 e disattivare il sistema, tenere premuto il pulsante  (alimentazione).
 - Quando il sistema è attivato, la spia verde si accende.
2. Posizionare sull'area di ricarica il dispositivo che si desidera caricare.
 - Il sistema inizia automaticamente la ricarica del dispositivo e la spia ambra si accende.
 - Accertarsi che il dispositivo sia compatibile con il sistema e che sia collocato con il lato di ricarica al centro dell'area di ricarica.
3. Una volta completato il caricamento, la spia verde si accende.
 - In base al dispositivo, la spia ambra può rimanere accesa.

*1: Impostazioni predefinite

* Non disponibile su tutti i modelli

Caricabatterie wireless *

ATTENZIONE

Gli eventuali oggetti metallici che si dovessero trovare tra la base di ricarica e il dispositivo da caricare possono diventare molto caldi e causare ustioni.

- Rimuovere sempre eventuali oggetti estranei dalla base di ricarica prima di effettuare la ricarica del dispositivo.
- Assicurarsi che la superficie sia libera da polvere o altri detriti prima di effettuare la ricarica.
- Non versare liquidi (ad esempio, acqua, bibite, ecc.) sul caricabatterie o sul dispositivo.
- Non utilizzare olio, grasso, alcool, benzina o diluenti per pulire la base di ricarica.
- Durante la ricarica, non coprire il sistema con panni, indumenti o altri oggetti.
- Evitare di spruzzare prodotti spray che potrebbero venire a contatto con la superficie della base di ricarica.

Questo sistema consuma molta potenza. Non utilizzare il sistema per un lungo periodo quando il motore è spento. Ciò potrebbe scaricare la batteria rendendo difficile l'avviamento del motore.

Quando si utilizza il caricabatterie wireless, controllare il manuale dell'utente fornito con il dispositivo compatibile che si desidera ricaricare.

"Qi" e  sono marchi registrati di proprietà del Wireless Power Consortium (WPC).

►► Luci interne/oggetti di uso generale dell'abitacolo ► Oggetti di uso generale dell'abitacolo

■ Quando il caricamento non si avvia

Operare una delle soluzioni nella seguente tabella.

Spia		Causa	Soluzione
Verde e ambra	Lampeggiano contemporaneamente	Sono presenti ostacoli tra l'area di ricarica e il dispositivo.	Rimuovere gli eventuali ostacoli.
		Il dispositivo non si trova all'interno dell'area di ricarica.	Spostare il dispositivo al centro dell'area di ricarica ove si trova il simbolo  .
Ambra	Lampeggia	Il caricabatterie wireless è guasto.	Contattare una concessionaria per la riparazione.

Comandi

»» Caricabatterie wireless*

AVVISO

Durante la ricarica, non posizionare supporti di registrazione magnetici o macchine di precisione entro l'area di ricarica. I dati contenuti nelle schede, quali le carte di credito, possono andare perduti a causa dell'effetto magnetico. Possono verificarsi delle anomalie anche su macchine di precisione, quali gli orologi.

Nei casi seguenti, la ricarica potrebbe arrestarsi o non avviarsi:

- Il dispositivo è già completamente carico.
- Durante la ricarica, la temperatura del dispositivo è eccessiva.
- Ci si trova in un luogo che emette forti onde elettromagnetiche o interferenze, quali un'emittente TV, una centrale elettrica o una stazione di servizio.

Un dispositivo potrebbe non caricarsi se le dimensioni o la forma del relativo lato ricaricabile non sono appropriate per essere usate con l'area di ricarica.

Non tutti i dispositivi sono compatibili con il sistema.

Durante la fase di ricarica, è normale che l'area di ricarica e il dispositivo si riscaldino.

La ricarica può essere interrotta brevemente quando:

- Tutte le porte o il bagagliaio sono chiusi.
Allo scopo di evitare interferenze con il corretto funzionamento del sistema di accesso senza chiavi.
- Viene modificata la posizione del dispositivo.

Non caricare più di un dispositivo alla volta su un'area di ricarica.

■ Ganci per abiti

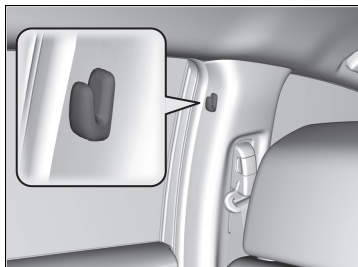

Sono disponibili ganci per abiti sui montanti delle portiere sinistra e destra.

▣ Ganci per abiti

Il gancio per abiti non è progettato per oggetti di grandi dimensioni o pesanti.

Comandi

SEGUE

225

►► Luci interne/oggetti di uso generale dell'abitacolo ► Oggetti di uso generale dell'abitacolo

Riscaldatori sedili anteriori*



Per poter utilizzare i riscaldatori sedili, il commutatore di accensione deve trovarsi su ACCENSIONE ^{*1}.

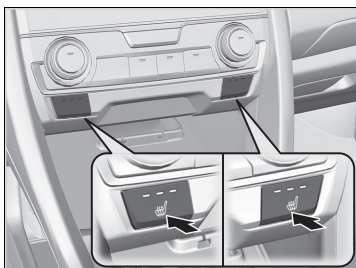

Premere il pulsante del riscaldatore sedile:
Una volta - impostazione HI (tre spie accese)
Due volte - impostazione MID (due spie accese)
Tre volte - impostazione LO (una spia accesa)
Quattro volte - impostazione OFF (nessuna spia accesa)

►► Riscaldatori sedili anteriori*

⚠ ATTENZIONE

L'utilizzo dei riscaldatori sedili può causare ustioni.

Coloro che hanno una sensibilità ridotta alla temperatura (ad esempio, diabetici, persone con lesioni ai nervi o paralisi degli arti inferiori) o una pelle particolarmente sensibile non devono utilizzare i riscaldatori sedili.

Quando il motore è spento, non utilizzare i riscaldatori sedili neppure con impostazione LO. In caso contrario, il livello della batteria potrebbe ridursi rendendo difficile l'avviamento del motore.

*1: I modelli con sistema di accesso senza chiavi sono dotati di un pulsante **ENGINE START/STOP** invece che di un commutatore di accensione.

Riscaldatori sedile posteriore *

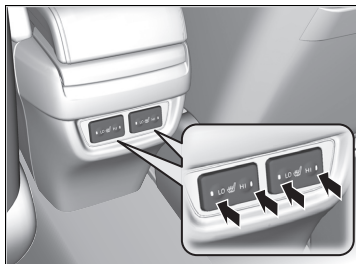

Per utilizzare i riscaldatori dei sedili, la modalità di alimentazione deve trovarsi su **ACCENSIONE**.

Nel sedile posteriore centrale non vi sono riscaldatori.

Nella posizione **HI**, il riscaldatore si accende e si spegne.

- Se il riscaldatore sedile è attivo, la spia corrispondente è accesa. Premere brevemente l'interruttore sul lato opposto per spegnere il riscaldatore. La spia si spegne.

* Non disponibile su tutti i modelli

⊞ Riscaldatori sedile posteriore *

⚠ ATTENZIONE

L'utilizzo dei riscaldatori sedili può causare ustioni.

Coloro che hanno una sensibilità ridotta alla temperatura (ad esempio, diabetici, persone con lesioni ai nervi o paralisi degli arti inferiori) o una pelle particolarmente sensibile non devono utilizzare i riscaldatori sedili.

Quando il motore è spento, non utilizzare i riscaldatori dei sedili neppure con impostazione **LO**. In caso contrario, il livello della batteria potrebbe ridursi rendendo difficile l'avviamento del motore.

Se impostato su **LO**, il riscaldatore funziona in modo continuo e non si spegne automaticamente.

Sistema di climatizzazione

Utilizzo del sistema di controllo climatizzatore automatico

Il sistema di controllo climatizzatore automatico mantiene la temperatura dell'abitacolo selezionata. Inoltre, il sistema seleziona la corretta miscela di aria riscaldata o raffreddata che consente di aumentare o ridurre il più rapidamente possibile la temperatura dell'abitacolo in base alle preferenze.

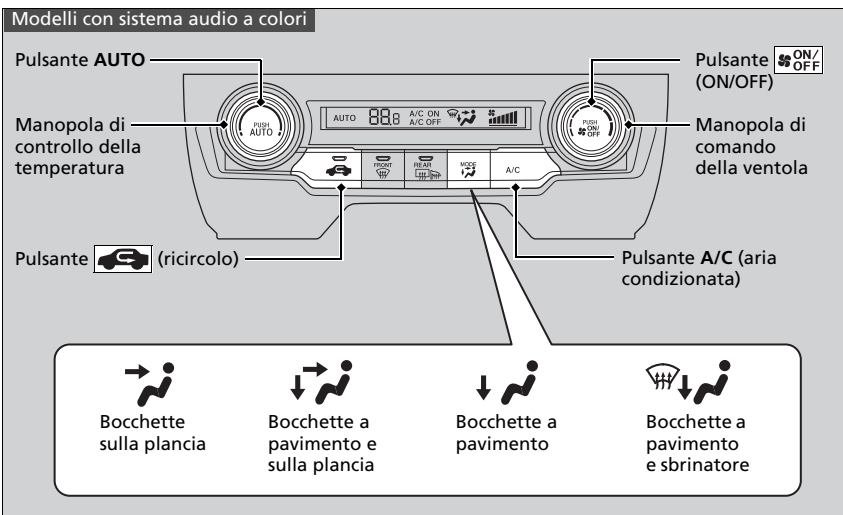

Utilizzare il sistema con il motore in funzione.

1. Premere il pulsante **AUTO**.
2. Regolare la temperatura dell'abitacolo utilizzando la ghiera controllo temperatura.
3. Premere il pulsante **ON/OFF** (ON/OFF) per annullare.

Utilizzo del sistema di controllo climatizzatore automatico

Se si premono pulsanti/icone* durante l'utilizzo del sistema di controllo climatizzatore automatico in modalità Auto, verrà data priorità alla funzione del pulsante/icona* premuto.

La spia **AUTO** si spegne ma le funzioni non correlate al pulsante/icona* premuto sono controllate automaticamente.

Durante l'arresto automatico del motore al minimo, il climatizzatore viene sospeso e rimane attiva solo la ventola. Se non si desidera sospendere il climatizzatore, premere il pulsante **OFF** di arresto automatico del motore al minimo per annullare l'arresto del motore al minimo.

Per evitare l'ingresso nell'abitacolo di aria fredda proveniente dall'esterno, la ventola potrebbe non attivarsi immediatamente quando viene premuto il pulsante **AUTO**.

Se l'abitacolo è molto caldo, è possibile raffreddarlo più rapidamente aprendo parzialmente i finestrini, impostando il sistema in modalità automatica e la temperatura al minimo. Passare dalla modalità aria esterna alla modalità ricircolo fino a ridurre la temperatura.

Quando si imposta la temperatura sul limite minimo o massimo, vengono visualizzati rispettivamente **Lo** o **Hi**.

►► Sistema di climatizzazione ► Utilizzo del sistema di controllo climatizzatore automatico

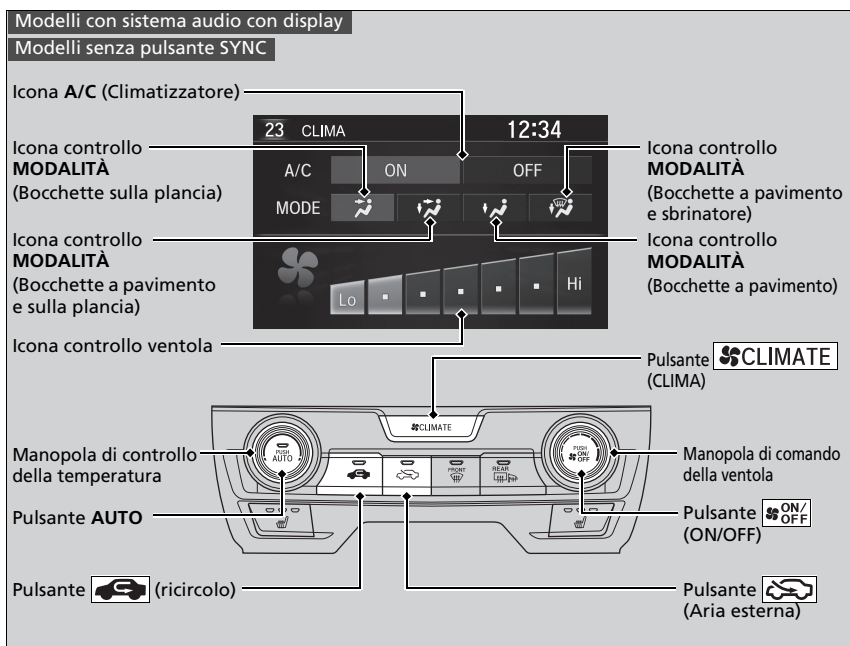

Utilizzare il sistema con il motore in funzione.

1. Premere il pulsante **AUTO**.
2. Regolare la temperatura dell'abitacolo utilizzando la ghiera controllo temperatura.
3. Premere il pulsante (ON/OFF) per annullare.

►► Utilizzo del sistema di controllo climatizzatore automatico

Premendo il pulsante , si accende e si spegne il sistema di climatizzazione. Quando viene acceso, il sistema torna all'ultima selezione effettuata.

Modelli con sistema audio con display

Premere il pulsante (CLIMA) per visualizzare le informazioni sul comando ventola **A/C** e **MODALITÀ**, sulla schermata audio/informazioni. Selezionare l'icona per attivare o disattivare **A/C**, cambiare la modalità di ventilazione o la velocità della ventola.

Modelli con pulsante ECON

Quando la modalità ECON è attiva, le prestazioni del sistema di climatizzazione potrebbero essere ridotte.

Comandi

SEGUE

229

►► Sistema di climatizzazione ► Utilizzo del sistema di controllo climatizzatore automatico

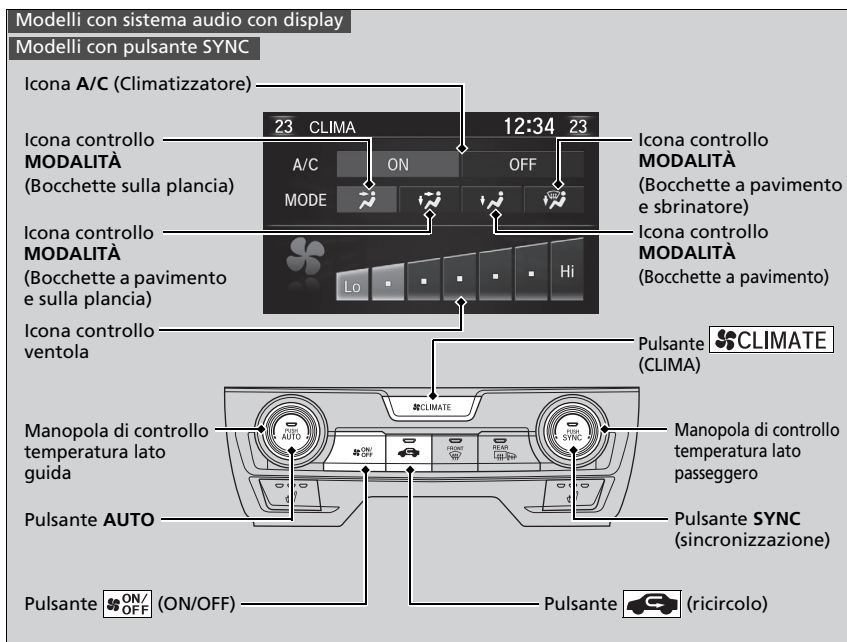

Utilizzare il sistema con il motore in funzione.

1. Premere il pulsante **AUTO**.
2. Regolare la temperatura dell'abitacolo utilizzando la ghiera di controllo temperatura lato guida o lato passeggero.
3. Premere il pulsante **ON/OFF** (ON/OFF) per annullare.

■ Commutazione fra le modalità di ricircolo e aria esterna

Modelli senza pulsante dell'aria esterna

Premere il pulsante  (ricircolo) e cambiare modalità in base alle condizioni ambientali.
Modalità ricircolo (spia accesa): consente il ricircolo dell'aria dall'abitacolo tramite il sistema.
Modalità aria esterna (spia spenta): viene immessa aria dall'esterno. Nelle situazioni normali, tenere attiva la modalità aria esterna.

Modelli con pulsante dell'aria esterna

Premere il pulsante  (Ricircolo) o  (Aria esterna) per cambiare modalità in base alle condizioni ambientali.

 Modalità ricircolo (spia accesa): consente il ricircolo dell'aria dall'abitacolo tramite il sistema.

 Modalità aria esterna (spia accesa): viene immessa aria dall'esterno. Nelle situazioni normali, tenere attiva la modalità aria esterna.

Comandi

SEGUE

231

►► Sistema di climatizzazione ► Utilizzo del sistema di controllo climatizzatore automatico

■ Sbrinamento del parabrezza e dei finestrini

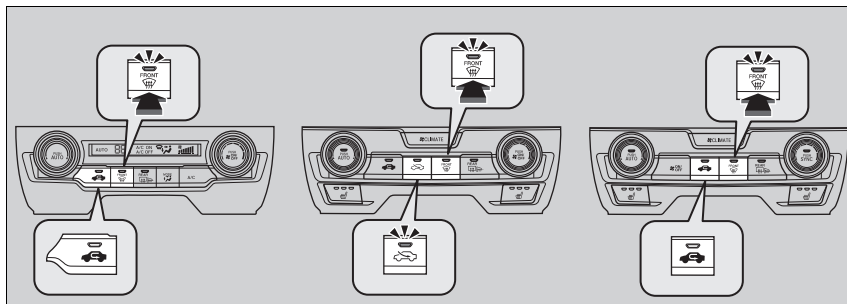

Comandi

Premendo il pulsante  (sbrinatori parabrezza) si accende l'impianto di condizionamento aria e il sistema passa automaticamente alla modalità aria esterna.

Premendo di nuovo il pulsante  per spegnere, il sistema torna alle impostazioni precedenti.

►► Sbrinamento del parabrezza e dei finestrini

Per guidare in condizioni di sicurezza, accertarsi che tutti i finestrini consentano una buona visuale prima di partire.

Non impostare la temperatura vicino al limite massimo o minimo.

Se il parabrezza entra in contatto con l'aria fredda, l'esterno del parabrezza potrebbe appannarsi.



In caso di appannamento dei finestrini, regolare le bocchette in modo che l'aria sia diretta verso di essi.

Per attivare il disappannamento durante l'arresto automatico del motore al minimo, riavviare il motore come indicato di seguito.

1. Assicurarsi che la leva del cambio sia in posizione **N**.
2. Premere a fondo il pedale della frizione.
3. Premere il pulsante .

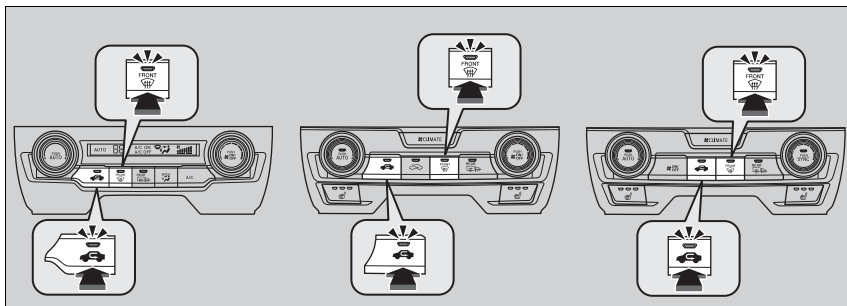
■ Sbrinamento rapido dei finestrini



1. Premere il pulsante .
2. Premere il pulsante .

▣ Sbrinamento rapido dei finestrini

Dopo avere sbrinato i finestrini, impostare la modalità aria esterna. Se si mantiene il sistema nella modalità di ricircolo, i finestrini potrebbero appannarsi a causa dell'umidità. Ciò compromette la visibilità.

►► Sistema di climatizzazione ► Utilizzo del sistema di controllo climatizzatore automatico

► Modalità sincronizzazione*

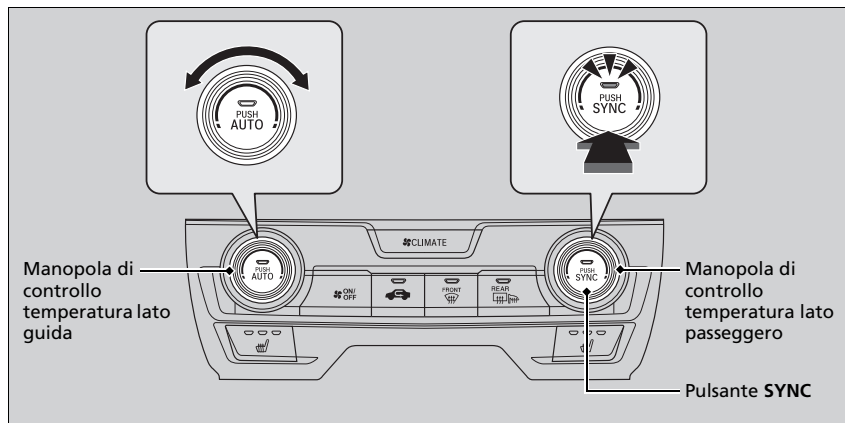

È possibile impostare la temperatura in maniera sincronizzata per il lato guida e il lato passeggero nella modalità sincronizzazione.

1. Premere il pulsante **SYNC**.
► Il sistema passa alla modalità sincronizzazione.
2. Regolare la temperatura utilizzando la ghiera di controllo temperatura lato guida.

Premere il pulsante **SYNC** o modificare l'impostazione della temperatura lato passeggero per tornare alla modalità due zone.

►► Modalità sincronizzazione*

Se si preme il pulsante , il sistema passa alla modalità sincronizzazione.

Quando il sistema si trova nella modalità due zone, è possibile impostare separatamente la temperatura del lato guida e del lato passeggero.

Sensori del sistema controllo climatizzatore automatico

Modelli senza intermittenza automatica dei tergicristalli

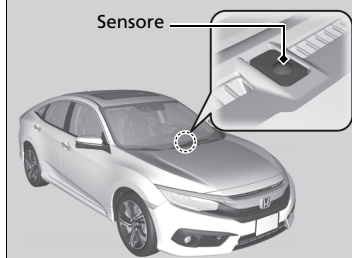

Modelli con intermittenza automatica dei tergicristalli

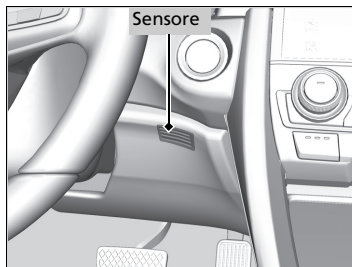
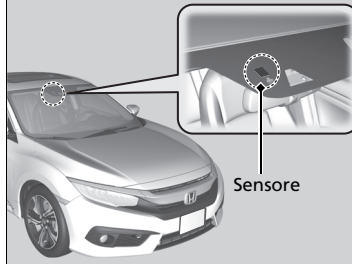

Il sistema di climatizzazione automatico è dotato di sensori. Non coprirli e non versarvi sopra dei liquidi.

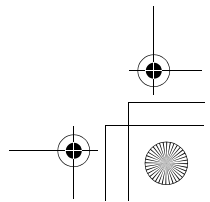
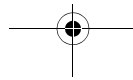
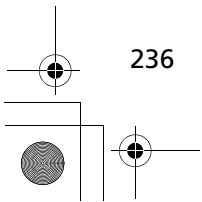
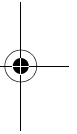
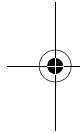
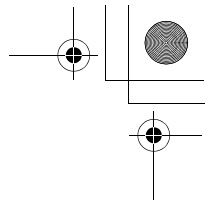
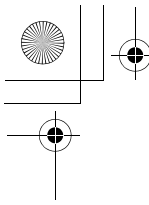

Funzioni

In questo capitolo sono fornite informazioni sul funzionamento delle funzioni tecnologiche.

Sistema audio*

Informazioni sull'impianto stereo	238
Porta(e) USB	239
Porta HDMI™*	241
Protezione antifurto dell'impianto stereo	242
Comandi audio a distanza	243
Modelli con sistema audio a colori	
Funzionamento base dell'impianto stereo	246
Modelli con sistema audio con display	
Funzionamento base dell'impianto stereo	271
Messaggi di errore dell'impianto stereo	335
Informazioni generali sull'impianto stereo	338

Modelli con sistema audio a colori

Funzioni personalizzate	343
Modelli con sistema audio con display	
Funzioni personalizzate	351
Modelli con sistema audio a colori	
Sistema telefonico vivavoce	378
Modelli con sistema audio con display	
Sistema telefonico vivavoce	399

* Non disponibile su tutti i modelli

Sistema audio*

Informazioni sull'impianto stereo

Il sistema audio è dotato di radio AM/FM. Inoltre possono essere riprodotti unità flash USB, iPod, iPhone, *Bluetooth*® e dispositivi HDMI™*.

È possibile azionare il sistema audio tramite i pulsanti e gli interruttori sul pannello oppure mediante i comandi a distanza sul volante o le icone sull'interfaccia touchscreen*.

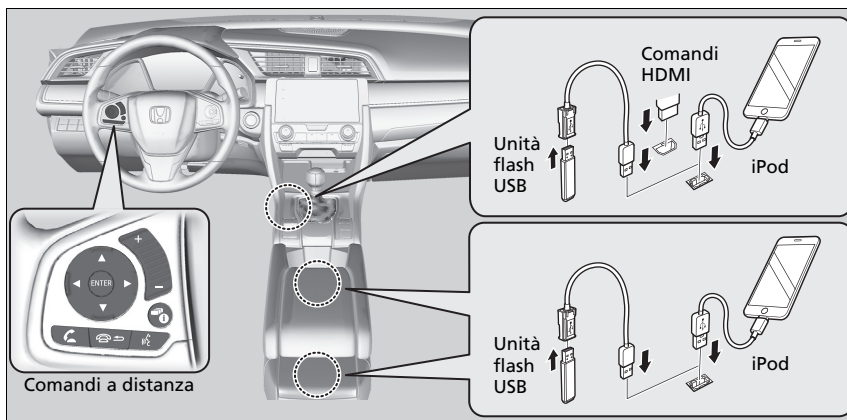

Funzioni

Informazioni sull'impianto stereo

iPod, iPhone e iTunes sono marchi registrati di Apple Inc.

Funzionamento con chiave disinserita

Dopo aver portato il commutatore di accensione su BLOCCO [0]*1, è possibile utilizzare l'impianto stereo fino a 30 minuti dopo ogni ciclo di guida. Tuttavia la possibilità di continuare a utilizzare l'impianto audio dipende dalle condizioni della batteria. L'uso ripetuto di questa funzione può scaricare la batteria.

*1: I modelli con sistema di accesso senza chiavi sono dotati di un pulsante **ENGINE START/STOP** invece che di un commutatore di accensione.

Porta(e) USB



Inserire il connettore USB dell'iPod o l'unità flash USB nella porta USB.

Modelli con sistema audio a colori

- La porta USB (1,0 A) è per la riproduzione di file audio su un'unità flash USB e per il collegamento di un telefono cellulare e di dispositivi di ricarica.

Modelli con sistema audio con display

- La porta USB (1,5A) è per la ricarica di dispositivi, riproduzione di file audio e il collegamento di telefoni compatibili con connessione smartphone, Apple CarPlay o Android Auto.

Porta(e) USB

- Non lasciare l'iPod o l'unità flash USB nel veicolo. L'esposizione alla luce del sole e alle alte temperature potrebbe danneggiarli.
- Si raccomanda di utilizzare un cavo di prolunga con la porta USB.
- Non collegare l'iPod o l'unità flash USB tramite un hub.
- Non utilizzare dispositivi, quali lettori di schede o unità disco rigido, in quanto il dispositivo o i file potrebbero danneggiarsi.
- Si consiglia di eseguire il backup dei dati prima di utilizzare il dispositivo sul veicolo.
- I messaggi visualizzati possono variare a seconda del modello e della versione software del dispositivo.

Se l'impianto stereo non riconosce l'iPod, provare a ricollegarlo diverse volte oppure riavviare il dispositivo. Per riavviare, seguire le istruzioni del produttore fornite con l'iPod o visitare www.apple.com/ipod.

Ricarica USB

La porta USB è in grado di fornire fino a 1,0 A/1,5 A di alimentazione. Non eroga 1,0 A/1,5 A a meno che non sia richiesto dal dispositivo.

Per i dettagli sull'ampereaggio, leggere il manuale d'uso del dispositivo che deve essere caricato.

Portare prima il commutatore di accensione in posizione ACCESSORI **I** o ACCENSIONE **II***1.

In determinate condizioni, un dispositivo collegato alla porta può generare interferenze nella radio che si sta ascoltando.

*1: I modelli con sistema di accesso senza chiavi sono dotati di un pulsante **ENGINE START/STOP** invece che di un commutatore di accensione.

SEGUE

239

Funzioni

►► Sistema audio* ► Porta(e) USB

Nel vano console centrale eccetto per i modelli destinati alla Turchia

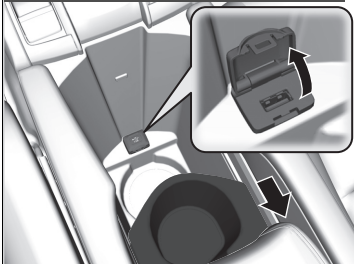

Nel vano console centrale per i modelli destinati alla Turchia



■ Nel vano console centrale*

La porta USB (1,0 A) è per la riproduzione di file audio sull'unità flash USB e per il collegamento di un telefono cellulare e di dispositivi di ricarica.

Nel vano console centrale eccetto per i modelli destinati alla Turchia

- Spostare indietro il vano portabevande rimovibile.

Funzioni

Porta HDMI™*

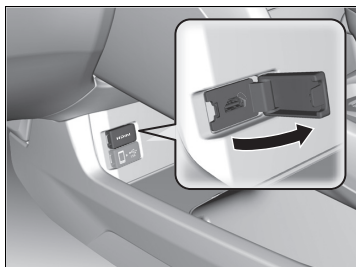

1. Aprire il coperchio.
2. Collegare il cavo HDMI™ alla porta HDMI™.

Porta HDMI™*

- Non lasciare il dispositivo HDMI™ collegato all'interno del veicolo. L'esposizione alla luce del sole e alle alte temperature potrebbe danneggiarli.
- Si consiglia di eseguire il backup dei dati prima di utilizzare il dispositivo sul veicolo.
- I messaggi visualizzati possono variare a seconda del modello e della versione software del dispositivo.

I termini HDMI e HDMI High-Definition Multimedia Interface nonché il logo HDMI sono marchi o marchi registrati di HDMI Licensing LLC negli Stati Uniti e/o in altri paesi.

Funzioni

* Non disponibile su tutti i modelli

►► Sistema audio* ► Protezione antifurto dell'impianto stereo

Protezione antifurto dell'impianto stereo

Il sistema audio si disattiva quando l'alimentazione elettrica viene scollegata, ad esempio quando la batteria viene scollegata o si scarica. In determinate condizioni, il sistema potrebbe visualizzare una schermata di inserimento codice. In tal caso, riattivare l'impianto audio.

■ Riattivazione dell'impianto stereo

1. Portare il commutatore di accensione su ACCENSIONE *1.
2. Accendere il sistema audio.
3. Tenere premuto il pulsante di alimentazione del sistema audio per più di due secondi.
 - Il sistema audio viene riattivato quando la centralina di controllo audio stabilisce una connessione con la centralina di comando del veicolo. Se la centralina non riconosce l'impianto audio, è necessario recarsi presso il concessionario e far controllare l'impianto audio.

Funzioni

*1: I modelli con sistema di accesso senza chiavi sono dotati di un pulsante **ENGINE START/STOP** invece che di un commutatore di accensione.

Comandi audio a distanza

Consentono di agire sull'impianto stereo durante la guida. Le informazioni vengono visualizzate sull'interfaccia informazioni del conducente.

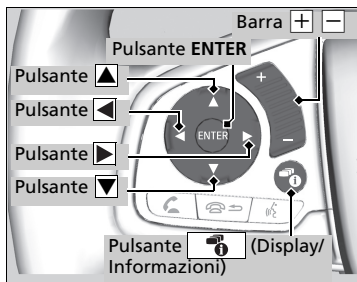

Pulsanti ▲ ▼

Premere ▲ oppure ▼ per scorrere tra le modalità audio come segue:

Modelli con sistema audio a colori

FM1→FM2→DAB1*→DAB2*→LW→AM (MW)→USB→iPod→Bluetooth® Audio

Modelli con sistema audio con display

FM→DAB*→LW→AM→MW→USB→iPod→Bluetooth® Audio→App*→App audio*→AUX-HDMI™

* Non disponibile su tutti i modelli

Comandi audio a distanza

Alcune modalità vengono visualizzate solo quando viene utilizzato un dispositivo o un supporto appropriato.

A seconda del dispositivo *Bluetooth*® collegato, alcune funzioni potrebbero non essere disponibili.

Premere il pulsante (Display/Informazioni) per cambiare la visualizzazione.

► Modifica del display P. 272















Modelli con sistema audio con display

Premere il pulsante (riaggancio/indietro) per tornare al precedente comando o annullare un comando.

►► Sistema audio* ► Comandi audio a distanza

Modelli con sistema audio con display

il pulsante **ENTER**

- Durante l'ascolto della radio
- 1. Dalla schermata audio nell'interfaccia informazioni del conducente, premere **ENTER** per passare alla visualizzazione di un elenco di stazioni memorizzate nei pulsanti di preselezione.
- 2. Premere  oppure  per selezionare una stazione memorizzata, quindi premere **ENTER**.
- Durante l'uso di un'unità flash USB
- 1. Dalla schermata audio nell'interfaccia informazioni del conducente, premere **ENTER** per visualizzare l'elenco cartelle.
- 2. Premere  oppure  per selezionare una cartella.
- 3. Premere **ENTER** per visualizzare l'elenco delle tracce di quella cartella.
- 4. Premere  oppure  per selezionare una traccia, quindi premere **ENTER**.
- Durante l'uso di un iPod
- 1. Dalla schermata audio nell'interfaccia informazioni del conducente, premere **ENTER** per visualizzare l'elenco musicale dell'iPod.
- 2. Premere  oppure  per selezionare una categoria.
- 3. Premere **ENTER** per visualizzare l'elenco di brani nella categoria.
- 4. Premere  oppure  per selezionare una voce, quindi premere **ENTER**.
 - Premere **ENTER**, quindi premere  oppure  ripetutamente fino a quando non viene visualizzata la modalità che si desidera riprodurre.
- Durante l'uso di un dispositivo audio *Bluetooth*®
- 1. Dalla schermata audio nell'interfaccia informazioni del conducente, premere **ENTER** per visualizzare l'elenco tracce.
- 2. Premere  oppure  per selezionare una traccia, quindi premere **ENTER**.

Funzioni

Barra (Volume)

Premere : Per aumentare il volume.

Premere : Per diminuire il volume.

Pulsanti

- Durante l'ascolto della radio

Premere : Per selezionare la stazione radio successiva preimpostata.

Premere : Per selezionare la stazione radio precedente preimpostata.

Premere e tenere premuto : Per selezionare la stazione successiva con il segnale più forte.

Per selezionare il servizio successivo (DAB).*

Premere e tenere premuto : Per selezionare la stazione precedente con il segnale più forte.

Per selezionare il servizio precedente (DAB).*

- Durante l'uso di iPod, unità flash USB o audio *Bluetooth*®

Premere : Per passare al brano successivo.

Premere : Per tornare all'inizio del brano corrente o precedente.

- Durante l'uso di un'unità flash USB

Premere e tenere premuto : Per passare alla cartella successiva.

Premere e tenere premuto : Per tornare alla cartella precedente.

Funzionamento base dell'impianto stereo

Modelli con sistema audio a colori

Per utilizzare il sistema audio, il commutatore di accensione deve trovarsi su ACCESSORI **I** o su ACCENSIONE **II**.

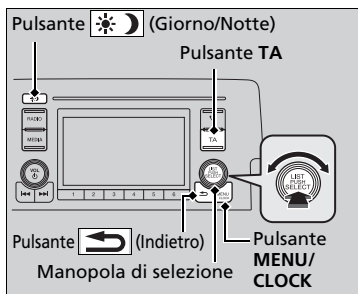

Utilizzare la manopola di selezione o il pulsante **MENU/CLOCK** per accedere ad alcune funzioni dell'impianto stereo.

Premere per passare dalla modalità di visualizzazione normale del display a quella estesa per alcune funzioni.

Manopola di selezione: ruotare a sinistra o a destra per scorrere le opzioni disponibili. Premere per confermare la selezione.

Pulsante MENU/CLOCK: Premere per selezionare una modalità.

Le modalità disponibili comprendono sfondo, display, orologio, impostazione lingua e modalità di riproduzione. I modi di riproduzione possibili sono scansione, casuale, includono scansione, riproduzione casuale, ripetizione e così via.

Pulsante ⏪ (Indietro): premere per ritornare alla schermata precedente.

Pulsante TA: Premere per attivare la stazione TA.

Pulsante ☀️🌙 (Giorno/Notte): Premere per modificare la luminosità della schermata delle impostazioni audio/informazioni.

Premere il pulsante , quindi regolare la luminosità tramite .

- Ogni volta che si preme il pulsante , la modalità passa da diurna a notturna e infine a **SPENTO**.

Funzionamento base dell'impianto stereo

Queste indicazioni sono fornite allo scopo di illustrare come usare la manopola di selezione.

Ruotare per eseguire la selezione.

Premere per confermare la selezione.

Voci del menu

- **Imposta orario** P. 154
- **Impostazione sfondo** P. 249
- **Configurazione display** P. 252
- **Scan** P. 258, 267
- **Modo riproduzione** P. 264, 267
- **Impostazioni RDS** P. 254
- **Bluetooth** P. 268

Premere il pulsante , , , o sul volante per modificare le impostazioni audio.

- **Comandi audio a distanza** P. 243

Schermata Audio/Informazioni

Visualizza lo sfondo e la condizione audio. Da questo schermata, è possibile passare a diverse opzioni di configurazione.

■ Modifica del display

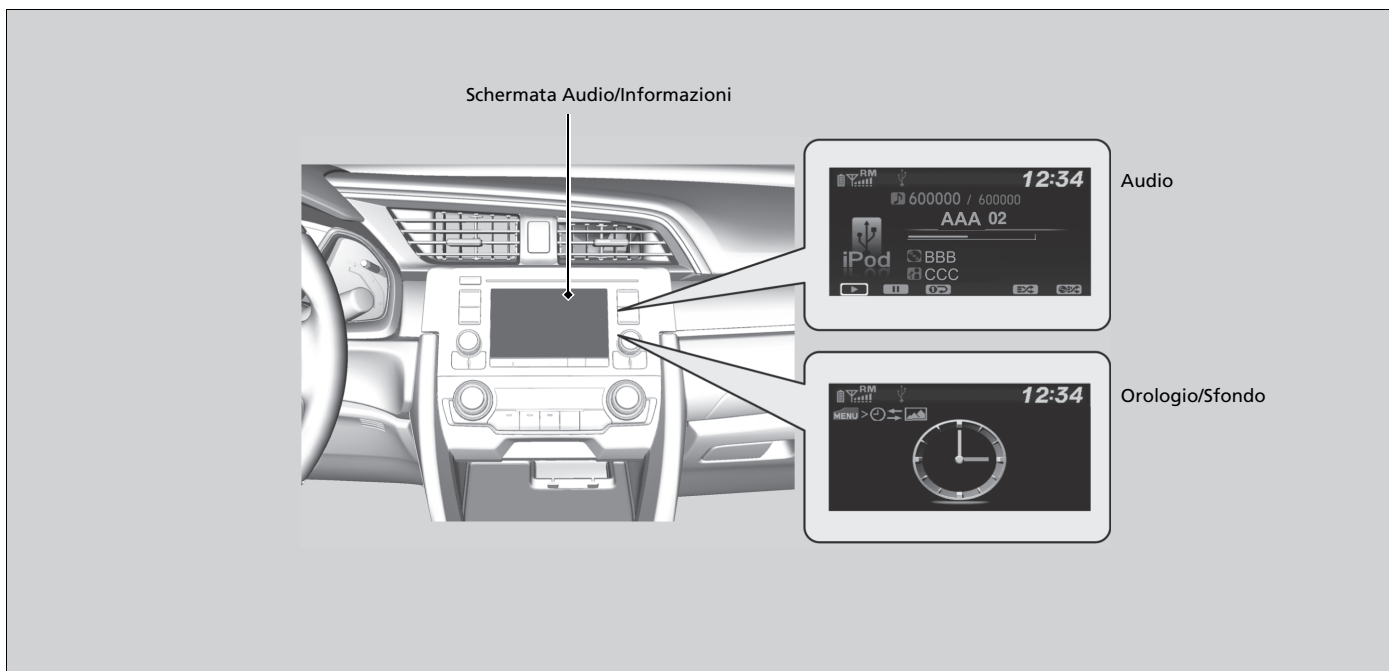

►► Funzionamento base dell'impianto stereo ► Schermata Audio/Informazioni







■ **Audio**

Mostra le informazioni audio attuali.

■ **Orologio/Sfondo**

Mostra una schermata orologio o un'immagine importata.

■ **Cambiare display**

1. Premere il pulsante **MENU/CLOCK**.
 2. Ruotare  per selezionare **Impostazioni**, quindi premere .
 3. Ruotare  per selezionare **Cambio display**, quindi premere .
 4. Ruotare  per selezionare **Sfondo**, quindi premere .
- Se si desidera tornare alla schermata audio/informazioni, selezionare **Audio**.

Funzioni

■ Impostazione sfondo

È possibile modificare, archiviare ed eliminare lo sfondo sulla schermata audio/informazioni.

■ Importa sfondo

Dall'unità flash USB è possibile importare fino a tre immagini per lo sfondo, una alla volta.

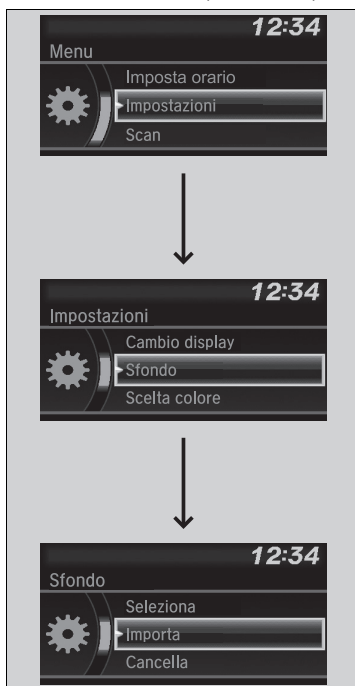









1. Collegare l'unità flash USB alla porta USB.
► **Porta(e) USB** P. 239
2. Premere il pulsante **MENU/CLOCK**.
3. Ruotare per selezionare **Impostazioni**, quindi premere .
4. Ruotare per selezionare **Sfondo**, quindi premere .
5. Ruotare per selezionare **Importa**, quindi premere .
► Il nome dell'immagine non viene visualizzato nell'elenco.
6. Ruotare per selezionare l'immagine desiderata, quindi premere .
► L'immagine selezionata viene visualizzata.
7. Premere per salvare l'immagine.
8. Premere per selezionare **OK**.
9. Ruotare per selezionare la posizione per il salvataggio dell'immagine, quindi premere .
► La schermata torna alle impostazioni relative allo sfondo.

►► Impostazione sfondo









- Quando si importano file di sfondo, l'immagine deve essere memorizzata nella directory principale dell'unità flash USB. Non è possibile importare le immagini presenti in una cartella.
- Il nome del file deve contenere meno di 64 caratteri.
- È possibile importare file di immagine in formato BMP (bmp) o JPEG (jpg).
- La dimensione massima di ciascun file è di 2 MB.
- La dimensione massima di ciascuna immagine è di 1920 x 936 pixel. Se l'immagine ha dimensioni inferiori a 480 x 234 pixel, viene visualizzata al centro dello schermo con l'area circostante in nero.
- È possibile selezionare fino a 255 file.
- Se l'unità flash USB non ha immagini, viene visualizzato un messaggio di errore.

►► Funzionamento base dell'impianto stereo ► Schermata Audio/Informazioni











■ **Selezionare sfondo**

1. Premere il pulsante **MENU/CLOCK**.
2. Ruotare  per selezionare **Impostazioni**, quindi premere .
3. Ruotare  per selezionare **Sfondo**, quindi premere .
4. Ruotare  per selezionare **Selezione**, quindi premere .
 - La schermata passa all'elenco degli sfondi.
5. Ruotare  per selezionare lo sfondo desiderato, quindi premere .

■ **Per visualizzare lo sfondo una volta impostato**

1. Premere il pulsante **MENU/CLOCK**.
2. Ruotare  per selezionare **Impostazioni**, quindi premere .
3. Ruotare  per selezionare **Cambio display**, quindi premere .
4. Ruotare  per selezionare **Sfondo**, quindi premere .
 - La schermata passa all'elenco degli sfondi.
5. Ruotare  per selezionare lo sfondo da impostare, quindi premere .

■ **Cancellare sfondo**

1. Premere il pulsante **MENU/CLOCK**.
2. Ruotare  per selezionare **Impostazioni**, quindi premere .
3. Ruotare  per selezionare **Sfondo**, quindi premere .
4. Ruotare  per selezionare **Cancella**, quindi premere .
 - La schermata passa all'elenco degli sfondi.
5. Ruotare  per selezionare lo sfondo da cancellare, quindi premere .
6. Ruotare  per selezionare **Sì**, quindi premere .
 - La schermata torna alle impostazioni relative allo sfondo.

► Impostazione sfondo

Per tornare alla schermata precedente, premere il pulsante  (Indietro).

Se il file è di grandi dimensioni, la visualizzazione dell'anteprima potrebbe richiedere un po' di tempo.

Regolazione del suono

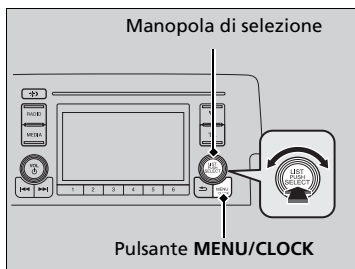

Premere il pulsante **MENU/CLOCK** e ruotare per selezionare **Audio**, quindi premere . Ruotare per scorrere le opzioni disponibili:

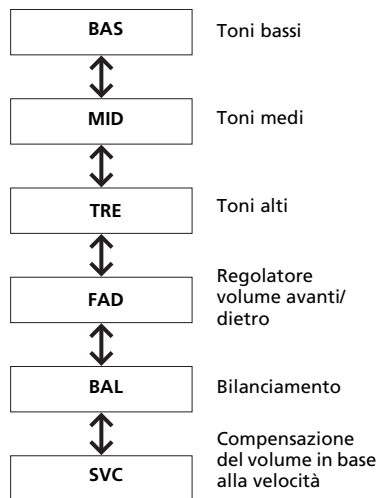
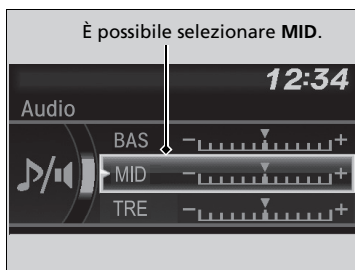

Ruotare per regolare le impostazioni audio, quindi premere .

Regolazione del suono

L'SVC è dotato di quattro modalità: **Spento**, **Basso**, **Medio** e **Alto**.

L'SVC regola il livello del volume in base alla velocità del veicolo. Quando si accelera, il volume aumenta. Quando si decelera, il volume diminuisce.

Funzioni

►► Funzionamento base dell'impianto stereo ► Configurazione display

Configurazione display

È possibile modificare la luminosità o la scelta colore della schermata audio/informazioni.

Modifica della luminosità dello schermo



1. Premere il pulsante **MENU/CLOCK**.
2. Ruotare per selezionare **Impostazioni**, quindi premere .
3. Ruotare per selezionare **Regolazione display**, quindi premere .
4. Ruotare per selezionare **Luminosità**, quindi premere .
5. Ruotare per regolare l'impostazione, quindi premere .

Modifica della scelta colore della schermata



1. Premere il pulsante **MENU/CLOCK**.
2. Ruotare per selezionare **Impostazioni**, quindi premere .
3. Ruotare per selezionare **Scelta colore**, quindi premere .
4. Ruotare per selezionare l'impostazione desiderata, quindi premere .

Modifica della luminosità dello schermo

Allo stesso modo, è possibile modificare le impostazioni **Contrasto** e **Livello nero**.

Funzioni

Riproduzione radio AM/FM

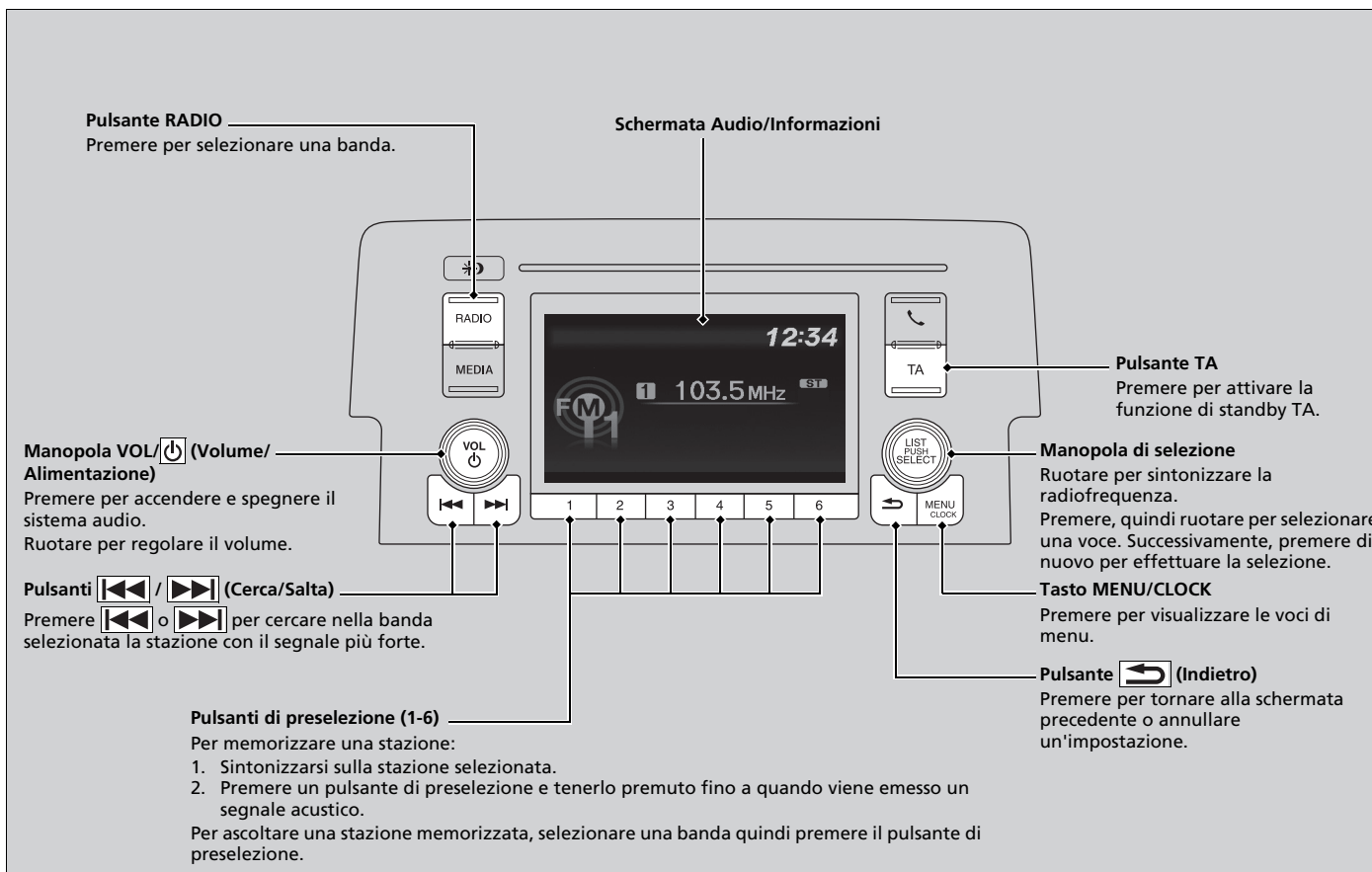



Funzioni

►► Funzionamento base dell'impianto stereo ► Riproduzione radio AM/FM

Radio Data System (RDS)



Fornisce informazioni sui dati di testo correlati alla stazione FM selezionata compatibile per RDS.

■ Individuazione di una stazione RDS da Elenco stazioni

1. Premere  mentre si ascolta una stazione FM.
2. Ruotare  per selezionarla, quindi premere .







■ Aggiorna lista

Consente di aggiornare in qualsiasi momento l'elenco stazioni disponibili.

1. Premere  mentre si ascolta una stazione FM.
2. Ruotare  per selezionare **Aggiorna lista**, quindi premere .

■ Testo radio

Visualizza le informazioni del testo radio della stazione RDS selezionata.

1. Premere il pulsante **MENU/CLOCK**.
2. Ruotare  per selezionare **Impostazioni**, quindi premere .
3. Ruotare  per selezionare **Impostazioni RDS** quindi premere .
4. Ruotare  per selezionare **Testo radio** quindi premere .
 - Selezionare di nuovo **Testo radio** per disattivare l'opzione.

Funzioni

►► Riproduzione radio AM/FM

La spia **ST** viene visualizzata sul display per indicare la ricezione di trasmissioni FM stereo. La riproduzione stereo in AM non è disponibile.

È possibile memorizzare 12 stazioni AM e 12 stazioni FM con il pulsante di preselezione. AM ha due tipi di frequenze, LW e MW, per ciascuna delle quali è possibile memorizzare sei stazioni. FM1 e FM2 consentono di memorizzare sei stazioni ciascuno.

Selezione delle modalità audio

Premere il pulsante  oppure  sul volante.

► **Comandi audio a distanza** P. 243

►► Radio Data System (RDS)







Quando si seleziona una stazione FM in grado di utilizzare il sistema RDS, questo si attiva automaticamente e sul display della frequenza viene visualizzato il nome della stazione. Tuttavia, quando il segnale di quella stazione diventa debole, sul display non viene più visualizzato il nome della stazione ma la frequenza.

L'attivazione e la disattivazione della funzione Frequenza alternativa (AF) comporta l'attivazione e la disattivazione della funzione RDS.

Premendo  si attiva e disattiva la funzione.







■ Frequenza alternativa (AF)

Cambia automaticamente la frequenza dello stesso programma quando si entra in regioni diverse.

1. Premere il pulsante **MENU/CLOCK**.
2. Ruotare  per selezionare **Impostazioni**, quindi premere .
3. Ruotare  per selezionare **Impostazioni RDS** quindi premere .
4. Ruotare  per selezionare **AF**, quindi premere .
 - Selezionare di nuovo **AF** per disattivare l'opzione.

■ Programma regionale (REG)







Conserva la stessa frequenza delle stazioni all'interno della regione anche se il segnale si affievolisce.

1. Premere il pulsante **MENU/CLOCK**.
2. Ruotare  per selezionare **Impostazioni**, quindi premere .
3. Ruotare  per selezionare **Impostazioni RDS** quindi premere .
4. Ruotare  per selezionare **REG**, quindi premere .
 - Selezionare di nuovo **REG** per disattivare l'opzione.

Eccetto modalità AM/FM/DAB*



■ Notiziario (Notizie)

Consente di sintonizzarsi automaticamente sui notiziari.

1. Premere il pulsante **MENU/CLOCK**.
2. Ruotare  per selezionare **Impostazioni**, quindi premere .
3. Ruotare  per selezionare **Impostazioni RDS** quindi premere .
4. Ruotare  per selezionare **Notizie**, quindi premere .
 - Selezionare di nuovo **Notizie** per disattivare l'opzione.

* Non disponibile su tutti i modelli

►► Radio Data System (RDS)

Se il sistema non riesce a trovare nessuna stazione in **Lista stazioni**, viene visualizzato un messaggio che chiede se si desidera aggiornare l'elenco. Ruotare  per selezionare **Si**, quindi premere  per aggiornare l'elenco.

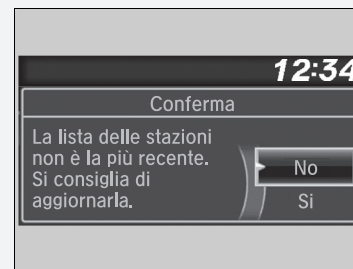

►► Funzionamento base dell'impianto stereo ► Riproduzione radio AM/FM

■ **Pulsante annunci sul traffico (TA)**

La funzione di standby TA consente al sistema di interrompere qualsiasi funzione per gli annunci sul traffico. L'ultima stazione selezionata deve essere una stazione di notiziari sul traffico in grado di utilizzare il sistema RDS.

Per attivare la funzione: Premere il pulsante **TA**. Quando si attiva la trasmissione di annunci sul traffico sull'ultima stazione selezionata, il sistema passa automaticamente in modalità FM. Sul display viene visualizzato INFORMAZIONE TA. Al termine degli annunci sul traffico, il sistema torna all'ultima modalità selezionata.

Se si desidera tornare all'ultima modalità selezionata durante gli annunci sul traffico, premere di nuovo il pulsante **TA**.

Per annullare la funzione: Premere il pulsante **TA**.

► Radio Data System (RDS)

TA

Quando si preme il pulsante **TA**, sul display viene visualizzato **TA**.

Se si seleziona **Scan** mentre la funzione di standby TA è attiva, il sistema ricerca solo la stazione TP.

Se si preme il pulsante **TA** mentre sono attivi gli annunci sul traffico la funzione di standby TA non viene disabilitata.

Funzioni

Eccetto modalità AM/FM/DAB*

■ PTY (Tipo di programma)/Funzione di interruzione notizie

Consente al sistema di interrompersi per trasmettere notizie in qualsiasi modalità. L'ultima stazione selezionata deve essere codificata con PTY NOTIZIE.

Per attivare la funzione: Selezionare **News** da **Impostazioni RDS** e visualizzare NEWS PTY prima di passare a un'altra modalità. Quando si attiva la trasmissione di notizie sull'ultima stazione selezionata, il sistema passa automaticamente in modalità FM.

➤ **Notiziario (Notizie)** P. 255

Il sistema torna all'ultima modalità selezionata se si passa a un altro programma o se il segnale diventa debole.

■ Allarme PTY

Il codice PTY, ALARM (ALLARME) viene utilizzato per gli annunci di emergenza, quali disastri naturali. Quando viene ricevuto questo codice, sul display viene visualizzato ALARM (ALLARME) e il sistema interrompe la modalità audio.

Funzioni

* Non disponibile su tutti i modelli

SEGUE



257

►► Funzionamento base dell'impianto stereo ► Riproduzione radio AM/FM

Modalità AM (LW/MW)



Lista stazioni

Elenca le stazioni con il segnale più forte sulla banda selezionata.

1. Premere  mentre si ascolta una stazione AM.
2. Ruotare  per selezionarla, quindi premere .



Aggiorna lista

Consente di aggiornare in qualsiasi momento l'elenco stazioni disponibili.

1. Premere  mentre si ascolta una stazione AM.
2. Ruotare  per selezionare **Aggiorna lista**, quindi premere .



Scan

Consente di riprodurre ciascuna delle stazioni con segnale più forte sulla banda selezionata per 10 secondi.

1. Premere il pulsante **MENU/CLOCK**.
2. Ruotare  per selezionare **Scansione**, quindi premere .

Per disattivare la scansione, premere .

►► Lista stazioni

Se il sistema non riesce a trovare nessuna stazione in **Lista stazioni**, viene visualizzato un messaggio che chiede se si desidera aggiornare l'elenco. Ruotare  per selezionare **Si**, quindi premere  per aggiornare l'elenco.

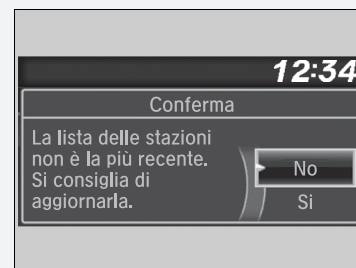

Riproduzione DAB (Digital Audio Broadcasting) *

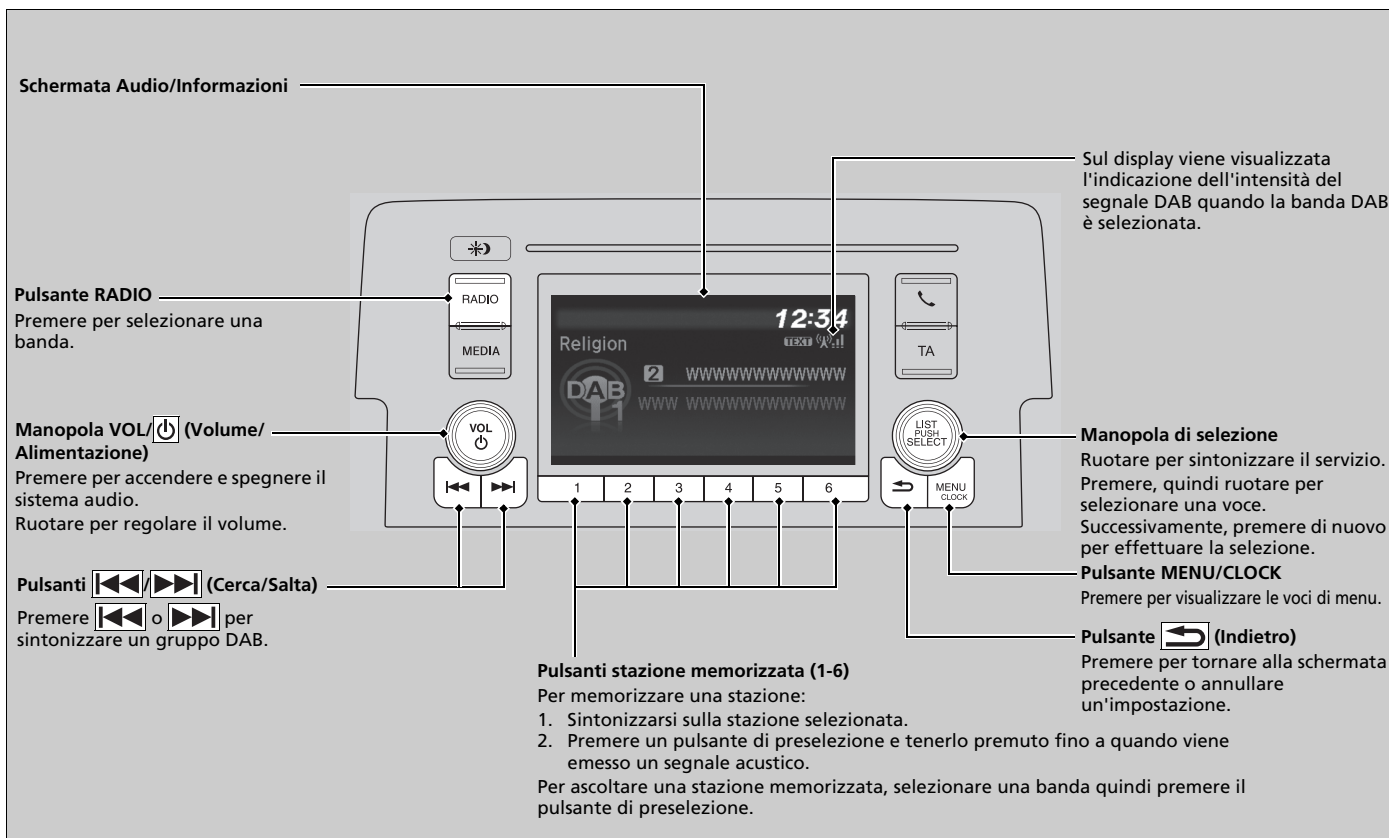

Funzioni



* Non disponibile su tutti i modelli

►► Funzionamento base dell'impianto stereo ►► Riproduzione DAB (Digital Audio Broadcasting) *





Elenco servizi e Lista gruppi

■ Come trovare una stazione DAB da Elenco servizi o Lista gruppi

Per trovare una stazione DAB in Elenco servizi:



1. Premere  mentre si seleziona la modalità DAB.
2. Ruotare  per selezionarla, quindi premere .
- Se si seleziona **Aggiorna lista**, il sistema aggiorna la lista stazioni.

Individuazione di una stazione DAB dalla Lista gruppi:

1. Premere  mentre si seleziona la modalità DAB.
2. Ruotare  per selezionare **Lista gruppi**, quindi premere .
3. Ruotare  per selezionare il gruppo, quindi premere .
- Se si seleziona **Aggiorna lista**, il sistema aggiorna l'elenco dei gruppi.

■ Scan







Consente di riprodurre ciascuna delle stazioni con segnale più forte sulla banda selezionata per 10 secondi.

1. Premere il pulsante **MENU/CLOCK**.
2. Ruotare  per selezionare **Scansione**, quindi premere .

Per disattivare la scansione, premere .

■ Testo radio:

Visualizza le informazioni del testo radio della stazione DAB selezionata.

1. Premere il pulsante **MENU/CLOCK**.
2. Ruotare  per selezionare **Impostazioni**, quindi premere .
3. Ruotare  per selezionare **Impostazioni DAB** quindi premere .
4. Ruotare  per selezionare **Testo radio** quindi premere .
- Selezionare di nuovo **Testo radio** per disattivare l'opzione.



►► Elenco servizi e Lista gruppi

Nella memoria del pulsante di preselezione è possibile memorizzare 12 stazioni DAB. DAB1 e DAB2 consentono di memorizzare 6 stazioni ciascuno.

Selezione delle modalità audio

Premere il pulsante  oppure  sul volante.

► **Comandi audio a distanza** P. 243

Se il sistema non trova una stazione, viene visualizzato un messaggio di conferma che chiede se si desidera aggiornare la lista. Ruotare  per selezionare **Sì**, quindi premere  per aggiornare l'elenco.

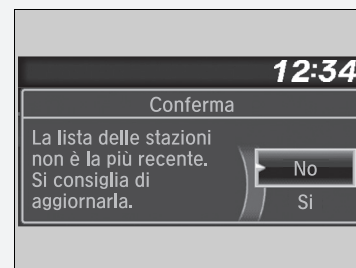







►► Testo radio:

Sul display viene visualizzato l'indicatore **TESTO** per indicare la ricezione di informazioni di testo radio.







■ Link DAB:

Ricerca automaticamente la stessa stazione dagli Ensemble e passa a questa.

1. Premere il pulsante **MENU/CLOCK**.
2. Ruotare  per selezionare **Impostazioni**, quindi premere .
3. Ruotare  per selezionare **Impostazioni DAB** quindi premere .
4. Ruotare  per selezionare **Collegamento DAB** quindi premere .
 - Selezionare di nuovo **Collegamento DAB** per disattivare l'opzione.









■ Link FM:

Se il sistema trova la stessa stazione dalla banda FM, cambia automaticamente la banda.

1. Premere il pulsante **MENU/CLOCK**.
2. Ruotare  per selezionare **Impostazioni**, quindi premere .
3. Ruotare  per selezionare **Impostazioni DAB** quindi premere .
4. Ruotare  per selezionare **Collegamento FM** quindi premere .
 - Selezionare di nuovo **Collegamento FM** per disattivare l'opzione.

■ Selezione banda:

È possibile selezionare bande specifiche. È così possibile ridurre il tempo di aggiornamento degli elenchi e di ricerca delle stazioni.

1. Premere il pulsante **MENU/CLOCK**.
2. Ruotare  per selezionare **Impostazioni**, quindi premere .
3. Ruotare  per selezionare **Impostazioni DAB** quindi premere .
4. Ruotare  per selezionare **Selezione banda**, quindi premere .
5. Ruotare  per selezionare **Entrambe, Banda III** o **Banda L**, quindi premere .

►► Funzionamento base dell'impianto stereo ►► Riproduzione di un iPod

Riproduzione di un iPod

Collegare l'iPod alla porta USB utilizzando il connettore USB, quindi premere il pulsante **MEDIA**.

► **Porta(e) USB** P. 239

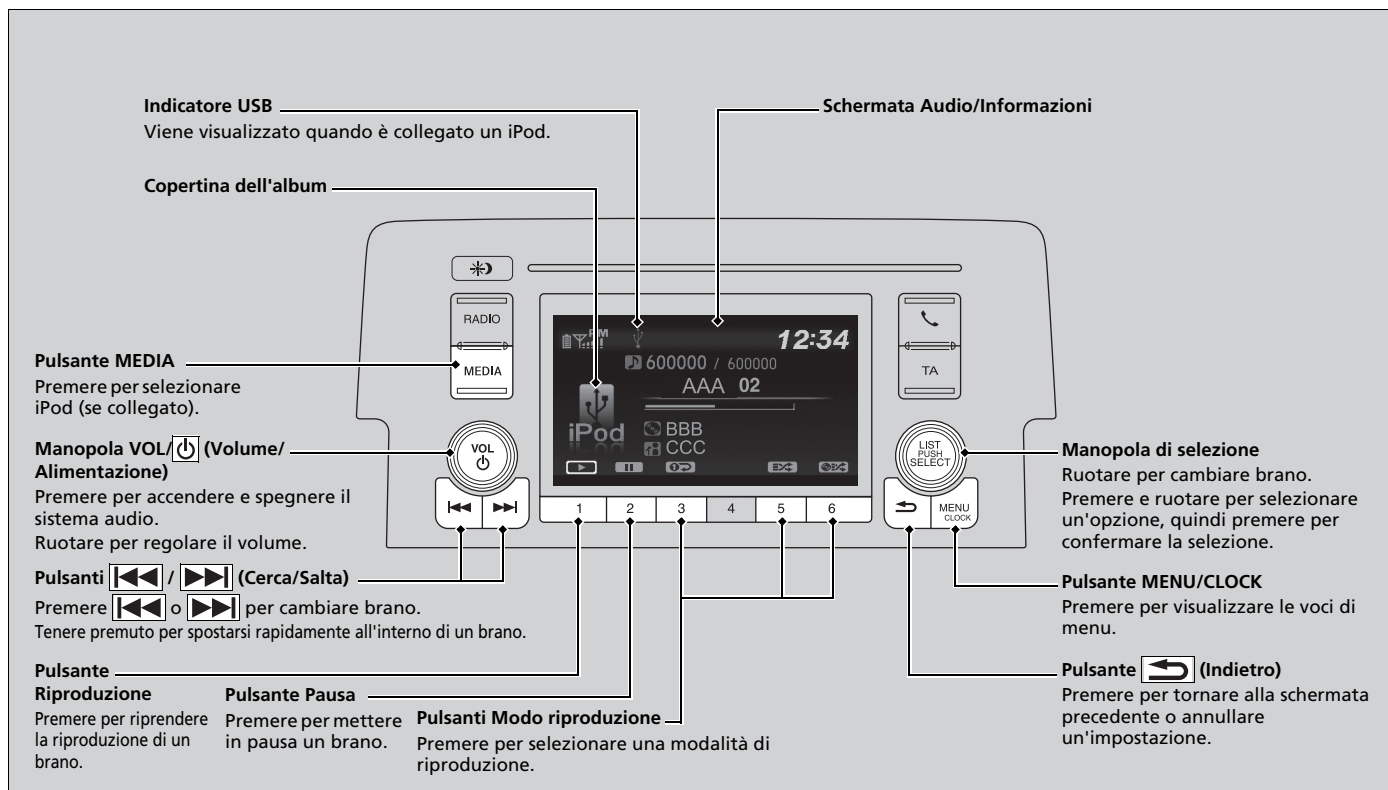





Come selezionare un brano dall'elenco dei brani musicali presenti sull'iPod con la manopola di selezione



1. Premere  per visualizzare l'elenco dei brani musicali presenti sull'iPod.

2. Ruotare  per selezionare una categoria.

3. Premere  per visualizzare l'elenco di brani nella categoria.

4. Ruotare  per selezionare un'opzione, quindi premere .
► Premere  e ruotare  ripetutamente fino a quando viene visualizzato il brano che si desidera ascoltare.

►► Riproduzione di un iPod

Le funzioni disponibili possono variare a seconda del modello o della versione. Alcune funzioni potrebbero non essere disponibili sull'impianto stereo di questo veicolo.

In caso di problemi, potrebbe venire visualizzato un messaggio di errore sulla schermata audio/informazioni.

►► iPod/unità flash USB P. 335

►► Funzionamento base dell'impianto stereo ►► Riproduzione di un iPod

■ Selezione di una modalità di riproduzione

Le modalità di ripetizione e di riproduzione casuale possono essere selezionate durante la riproduzione di un brano.

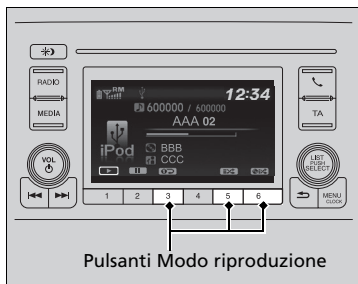

Pulsanti Modo riproduzione

Le icone relative ai modi riproduzione disponibili vengono visualizzate sopra ai pulsanti Modo riproduzione.

Premere il pulsante corrispondente alla modalità che si desidera selezionare.

■ Disattivazione della modalità di riproduzione

Premere il pulsante selezionato.

►► Selezione di una modalità di riproduzione

Opzioni del menu Modo riproduzione

Riproduci album in ordine casuale: riproduce tutti gli album nella categoria selezionata (playlist, artisti, album, brani, genere o autori) in ordine casuale.

Riproduzione casuale tutti: riproduce tutti i brani disponibili nella categoria selezionata (playlist, artisti, album, brani, genere o autori) in ordine casuale.

Ripeti una traccia: ripete il brano corrente.

È possibile selezionare un modo riproduzione premendo il pulsante **MENU/CLOCK**.

Ruotare per selezionare **Modo riproduzione**, quindi premere . Ruotare per selezionare una modalità, quindi selezionare .

Per disattivare, ruotare per selezionare **Riproduzione normale**, quindi premere .

Riproduzione da un'unità flash USB

Il sistema audio è in grado di leggere e riprodurre file audio contenuti in un'unità flash USB in formato MP3, WMA o AAC*1.

Collegare l'unità flash USB alla porta USB, quindi premere il pulsante **MEDIA**.

► **Porta(e) USB** P. 239

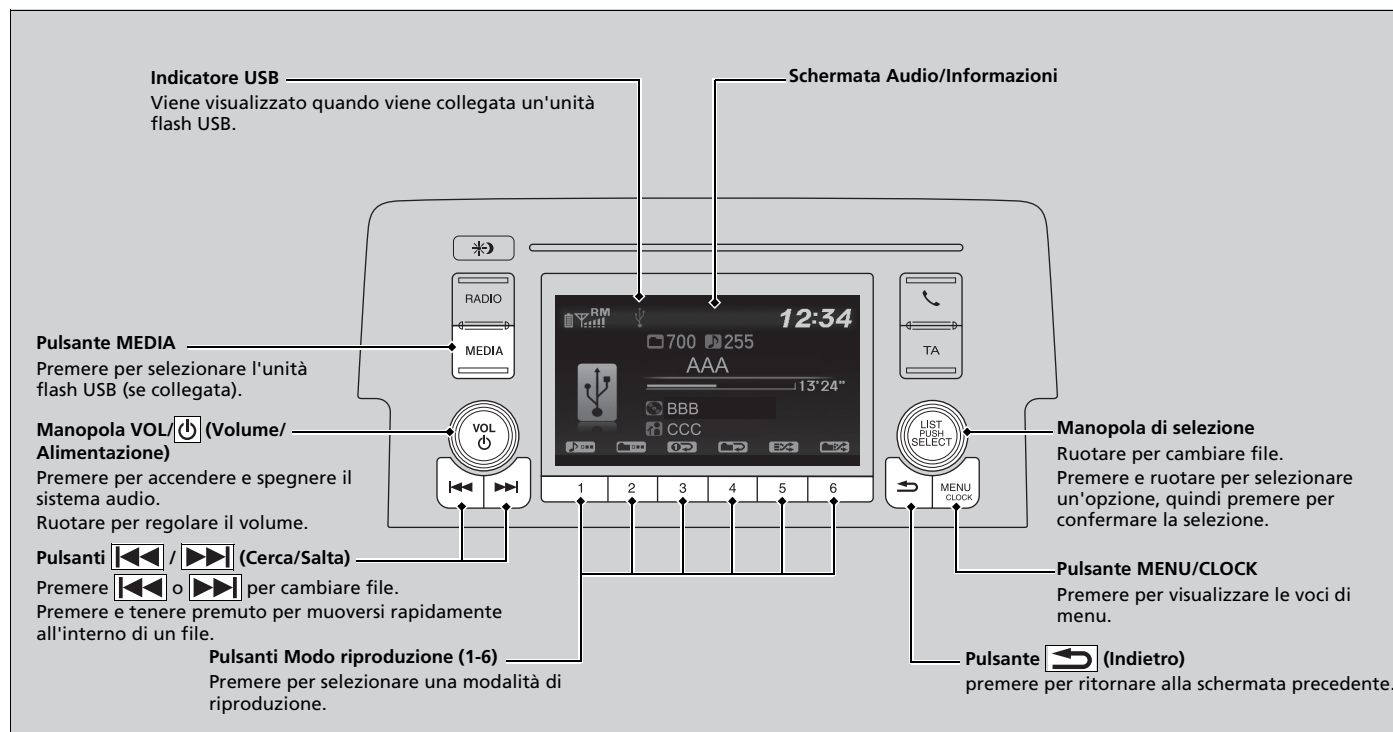

*1: Questa unità è in grado di riprodurre soltanto file in formato AAC registrati con iTunes.

►► Funzionamento base dell'impianto stereo ►► Riproduzione da un'unità flash USB

Selezione di un file da una cartella con la manopola di selezione

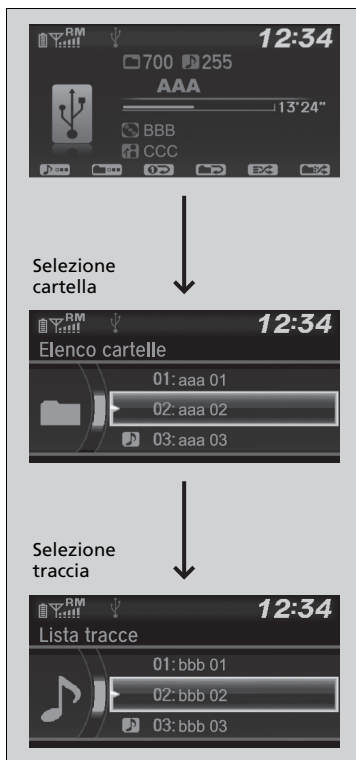

1. Premere per visualizzare un elenco cartelle.

2. Ruotare per selezionare una cartella.

3. Premere per visualizzare l'elenco dei file di quella cartella.

4. Ruotare per selezionare un file, quindi premere .

►► Riproduzione da un'unità flash USB

Utilizzare le unità flash USB consigliate.

Informazioni generali sull'impianto stereo
P. 338

I file in formato WMA protetti tramite sistema DRM (Digital Rights Management) non possono essere riprodotti. In questo caso il sistema audio visualizza **File non riproducibile**, quindi passa al file successivo.

In caso di problemi, potrebbe venire visualizzato un messaggio di errore sulla schermata audio/informazioni.

iPod/unità flash USB P. 335

■ Selezione di una modalità di riproduzione

Le modalità di ripetizione, riproduzione casuale e riproduzione breve possono essere selezionate durante la riproduzione dei file.



Le icone relative ai modi riproduzione disponibili vengono visualizzate sopra ai pulsanti Modo riproduzione.

Premere il pulsante corrispondente alla modalità che si desidera selezionare.

■ Disattivazione della modalità di riproduzione

Premere il pulsante selezionato.

☒ Selezione di una modalità di riproduzione

Opzioni del menu Modo riproduzione

Ripetizione

Ripeti una cartella: ripete tutti i file nella cartella corrente.

Ripeti una traccia: ripete il file corrente.

Casuale

Ripr. casuale nella cartella: riproduce tutti i file nella cartella corrente in ordine casuale.

Riproduzione casuale tutti: riproduce tutti i file in ordine casuale.

Scan

Scansiona cartelle: Fornisce una riproduzione breve di 10 secondi del primo file di ciascuna delle cartelle principali.

Scansiona tracce: Fornisce una riproduzione breve di 10 secondi di tutti i file nella cartella corrente.

È possibile selezionare un modo riproduzione premendo il pulsante **MENU/CLOCK**.

Ruotare per selezionare **Modo riproduzione**, quindi premere . Ruotare per selezionare una modalità, quindi selezionare .

Per disattivare, ruotare per selezionare **Riproduzione normale**, quindi premere .

►► Funzionamento base dell'impianto stereo ► Riproduzione audio *Bluetooth*®

Riproduzione audio *Bluetooth*®

Il sistema audio consente di ascoltare musica dal proprio telefono *Bluetooth* compatibile. Tale funzione è disponibile quando il telefono è abbinato e connesso al sistema telefonico vivavoce (HFT) del veicolo.

📌 **Config. telefono** P. 384

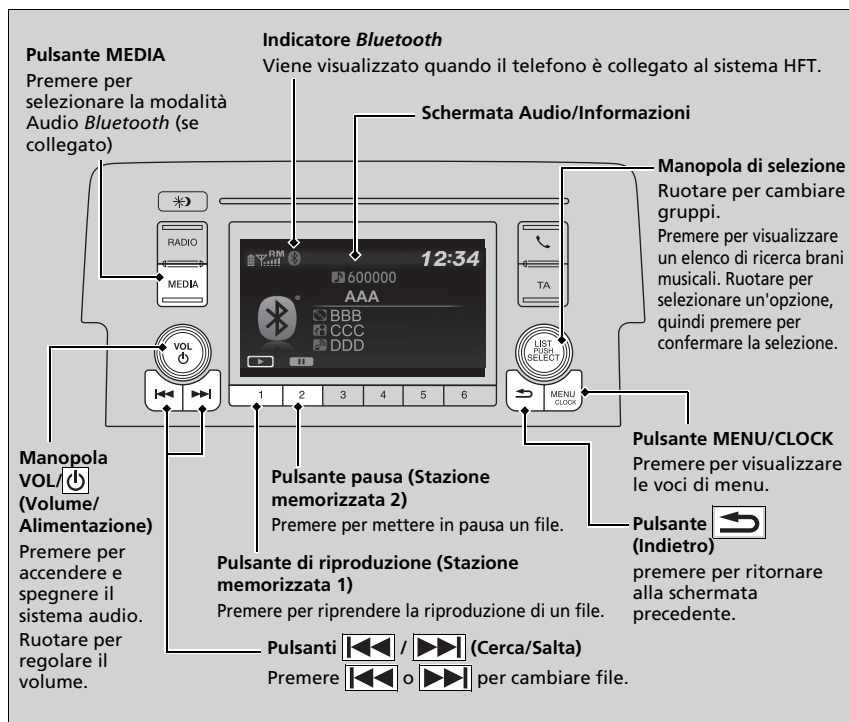

► Riproduzione audio *Bluetooth*®

Non tutti i telefoni abilitati *Bluetooth* con funzioni audio streaming sono compatibili con il sistema. Per verificare se il telefono è compatibile, chiedere al concessionario.

Con HFT è possibile utilizzare un solo telefono alla volta. Quando ci sono più di due telefoni connessi nel veicolo, il primo telefono connesso trovato dal sistema viene collegato automaticamente.

Se al sistema HFT è abbinato più di un telefono, l'impianto avvierà la riproduzione con un leggero ritardo.

In alcuni casi, il nome dell'artista, dell'album o della traccia potrebbe non essere visualizzato correttamente.

Su alcuni dispositivi, determinate funzioni potrebbero non essere disponibili.

■ Riproduzione di file audio *Bluetooth*®

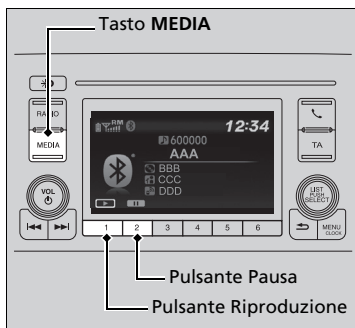

1. Assicurarsi che il telefono sia abbinato e connesso al sistema HFT.
2. Premere il pulsante **MEDIA** fino a quando viene selezionata la modalità Audio *Bluetooth*®.

Se il telefono non viene riconosciuto, potrebbe essere già connesso un altro telefono compatibile con il sistema HFT ma non compatibile con il sistema audio *Bluetooth*®.

■ Messa in pausa o ripresa della riproduzione di un file

Premere il pulsante **Riproduzione** o **Pausa** per selezionare una modalità.

► Riproduzione di file audio *Bluetooth*®

Per riprodurre file audio, potrebbe essere necessario agire sul telefono. In questo caso, attenersi alle istruzioni del produttore.

La funzione di pausa potrebbe non essere disponibile su alcuni telefoni.

Se un dispositivo audio è collegato alla porta USB, potrebbe essere necessario premere ripetutamente il pulsante **MEDIA** per selezionare il sistema audio *Bluetooth*®.

La selezione di un'altra modalità interrompe la riproduzione della musica dal telefono.

►► Funzionamento base dell'impianto stereo ► Riproduzione audio *Bluetooth*®





Come selezionare un brano desiderato dall'elenco delle ricerche musicali con la manopola di selezione



1. Premere  per visualizzare l'elenco delle ricerche musicali.

2. Ruotare  per selezionare una categoria.

3. Premere  per visualizzare l'elenco di brani nella categoria.

4. Ruotare  per selezionare un'opzione, quindi premere .
► Premere  e ruotare  ripetutamente fino a quando viene visualizzato il brano che si desidera ascoltare.

►► Come selezionare un brano desiderato dall'elenco delle ricerche musicali con la manopola di selezione

A seconda del dispositivo *Bluetooth*® collegato, alcune o tutte le categorie potrebbero non essere visualizzate.

Funzioni

Funzionamento base dell'impianto stereo

Modelli con sistema audio con display

Per utilizzare le funzioni del sistema audio, il commutatore di accensione deve trovarsi su ACCESSORI I o su ACCENSIONE II*1.

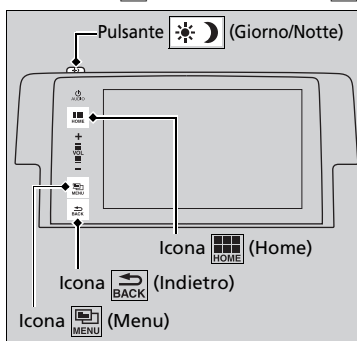

(Home): Selezionare per passare alla schermata della pagina principale.

Modifica del display P. 272

(Menu): Selezionare per visualizzare le opzioni disponibili tra cui **Audio**, **Visualizza testo radio***2, **Ricerca musicale** e le modalità di riproduzione.

(Indietro): Selezionare per tornare alla schermata precedente quando l'icona è illuminata.

Pulsante (Giorno/Notte): Premere per modificare la luminosità della schermata delle impostazioni audio/informazioni.

Premere una volta e selezionare o per effettuare una regolazione.

► Ogni volta che si preme il pulsante , la modalità passa dalla modalità diurna, alla modalità notturna e alla modalità spegnimento.

*1: I modelli con sistema di accesso senza chiavi sono dotati di un pulsante **ENGINE START/STOP** anziché di un commutatore di accensione.

*2: Visualizzato solo quando sono state ricevute le informazioni di testo.

Funzionamento base dell'impianto stereo

Voci del menu Audio

Lista stazioni P. 301, 302

Elenco Ricerca musicale P. 307, 315

Scan P. 302, 316

Modo riproduzione P. 308, 316

Dopo aver ricollegato o sostituito la batteria, l'avvio successivo potrebbe richiedere qualche minuto per consentire l'avvio dell'impianto stereo. Attendere alcuni istanti durante l'avvio dell'impianto.

Tenere premuta l'icona /AUDIO (alimentazione/audio) per circa 10 secondi per azzerare il sistema.

Quando il sistema è stato azzerato e avviato, è necessario inserire la password.

Protezione antifurto dell'impianto stereo P. 242

Funzionamento con chiave disinserita

Funzionamento con chiave disinserita P. 238

►► Funzionamento base dell'impianto stereo ► Schermata Audio/Informazioni

Schermata Audio/Informazioni

Visualizza lo sfondo e la condizione audio. Da questo schermata, è possibile passare a diverse opzioni di configurazione.

Modifica del display

■ Uso del pulsante (display/informazioni)

Premere il pulsante  (display/informazioni) per cambiare la visualizzazione.

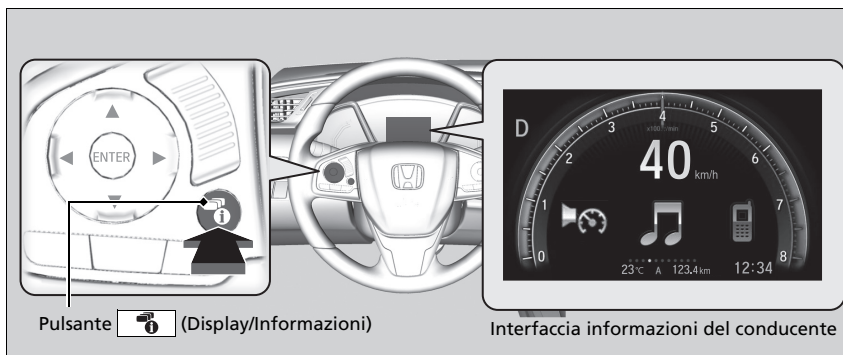

►► Uso del pulsante (display/informazioni)

È possibile modificare, aggiungere e cancellare il contenuto visualizzato sull'interfaccia informazioni del conducente.

► Personalizzazione del quadro strumenti



P. 276

Funzioni

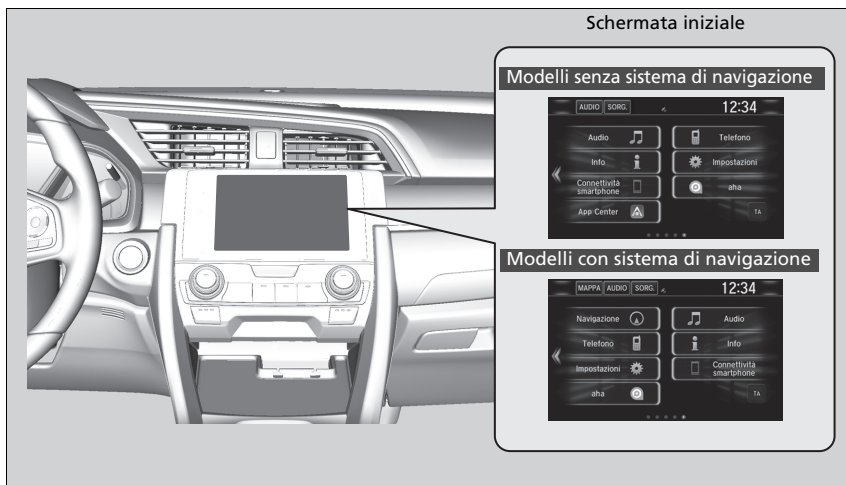
■ Uso della schermata audio/informazioni



Selezionare  per passare alla schermata della pagina iniziale.

Selezionare **Telefono**, **Info**, **Audio**, **Impostazioni**, **Navigazione***, **App Centre**, **aha**, **Connettività Smartphone (Apple CarPlay, Android Auto)**, **TA**, **Elenco app*** /  (icona app)* o **Quadro strumenti** ().

■ Telefono

Visualizza le informazioni del sistema HFT.

► **Sistema telefonico vivavoce** P. 399

►► Uso della schermata audio/informazioni

Funzionamento del touchscreen

- Utilizzare semplici gesti - inclusi sfioramento e scorrimento - per attivare alcune funzioni audio.
- Alcune voci potrebbero essere disabilitate durante la guida per ridurre il rischio di distrazione.
- È possibile selezionarle quando il veicolo è fermo o mediante i comandi vocali*.
- L'uso di guanti potrebbe limitare o impedire la risposta del touchscreen.

È possibile modificare le impostazioni di sensibilità del touchscreen.

► **Funzioni personalizzate** P. 351

Funzioni

* Non disponibile su tutti i modelli

SEGUE

273

►► Funzionamento base dell'impianto stereo ► Schermata Audio/Informazioni

■ **Info**

Visualizza **Computer di bordo** o **Orologio/Sfondo**. Selezionare  sulla schermata **Menu info** per visualizzare tutte le opzioni disponibili: **Computer di bordo**, **Info vocali***, **Orologio/Sfondo** e **Informazioni sistema/dispositivo**.

Computer di viaggio:

- Scheda **Guida attuale**: Visualizza le informazioni sul viaggio attuale.
- Scheda **Cronologia viaggio A**: Visualizza le informazioni relative ai tre cicli di guida precedenti. Tali informazioni vengono memorizzate ogni volta che si azzerà il Percorso A. Per cancellare la cronologia manualmente, selezionare **Elimina cronologia** sulla scheda **Cronologia viaggio A**. Sulla schermata si visualizza il messaggio di conferma, quindi selezionare **Sì**.

Info vocali*: Consente di visualizzare un elenco di tutti i comandi vocali.

Orologio/Sfondo: Vengono visualizzati l'orologio e lo sfondo.

Informazioni sistema/dispositivo:

- **Info sistema**: Visualizza la versione software dell'impianto audio.
- **Info USB**: Visualizza l'utilizzo della memoria del dispositivo USB.

■ **Audio**

Visualizza le informazioni audio correnti.

■ **Impostazioni**

Consente di accedere alla schermata del menu di personalizzazione.

 **Funzioni personalizzate** P. 351

■ **Navigazione***

Visualizza la schermata di navigazione.

 **Consultare il manuale del sistema di navigazione**

■ App Centre

Visualizza la schermata dell'App Centre.

➤ **On Board Apps** P. 321

■ aha

Visualizza la schermata aha™.

➤ **Riproduzione Aha™** P. 313

■ Connettività smartphone

Visualizza Apple CarPlay o Android Auto.

➤ **Apple CarPlay** P. 328

➤ **Android Auto** P. 331

■ TA

Consente di attivare e disattivare le informazioni sul traffico.

■ Elenco app (☰)

Aggiunge o rimuove le applicazioni o i widget sulla schermata iniziale.

➤ **Schermata iniziale** P. 282

■ Quadro strumenti (📊)

Seleziona da tre impostazioni personalizzabili per l'interfaccia informazioni del conducente.

►► Funzionamento base dell'impianto stereo ► Schermata Audio/Informazioni

Modifica del layout delle icone della schermata iniziale



1. Selezionare .
2. Tenere selezionata un'icona.
 - La schermata passa alla schermata di personalizzazione.
3. Trascinare l'icona nel punto desiderato.
4. Selezionare **OK**.
 - Lo schermo torna alla schermata iniziale.

Personalizzazione del quadro strumenti

È possibile modificare, aggiungere e cancellare contenuti del quadro strumenti sull'interfaccia informazioni del conducente.



1. .
2. **Impostazioni**
3. **Sistema**
4. **Configurazione del pannello strumenti**

►► Personalizzazione del quadro strumenti

È possibile memorizzare fino a tre configurazioni personalizzate. Per selezionare o personalizzare una configurazione, selezionare **Configuraz. commutaz.** Quando si seleziona **Configuraz. commutaz.** durante la personalizzazione, le impostazioni modificate vengono salvate. Quando si seleziona  durante la personalizzazione, le impostazioni non vengono salvate e si ristabilisce la schermata **Configurazione del pannello strumenti**.

■ Modifica dell'ordine

Per modificare l'ordine delle icone sull'interfaccia informazioni del conducente, selezionare prima:



1. Ordine di modifica

2. Selezionare l'icona che si desidera spostare.

- Vengono visualizzate delle frecce su entrambi i lati dell'icona selezionata.

3. Selezionare ripetutamente la freccia sinistra o destra per spostare l'icona nella posizione desiderata.

4. Selezionare **OK**.

- Viene ristabilita la schermata **Configurazione del pannello strumenti**.

►► Modifica dell'ordine

È possibile modificare l'ordine delle icone anche in un altro modo. Selezionare prima:

1. Ordine di modifica

2. Selezionare e tenere premuta l'icona che si desidera spostare.
3. Trascinare l'icona nel punto desiderato.
4. Selezionare **OK**.

► Viene ristabilita la schermata **Configurazione del pannello strumenti**.

►► Funzionamento base dell'impianto stereo ► Schermata Audio/Informazioni

■ **Aggiunta di contenuti**

È possibile aggiungere icone sull'interfaccia informazioni del conducente. Per aggiungere icone, selezionare prima:

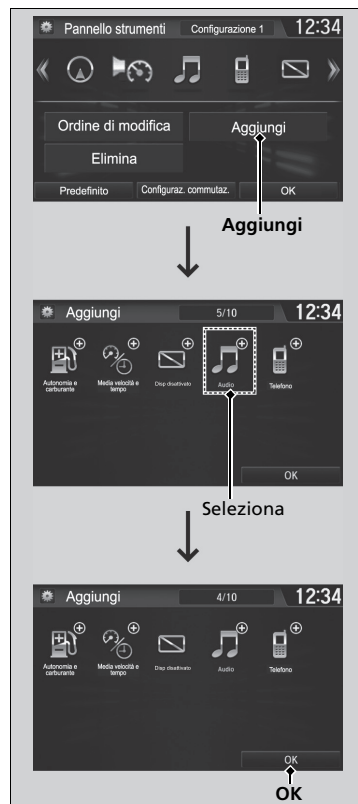

1. Aggiungi

2. Selezionare un'icona che si desidera aggiungere.

- Viene visualizzato un segno più nell'angolo superiore destro dell'icona selezionata.

3. Selezionare OK.

- Viene ristabilita la schermata **Configurazione del pannello strumenti**.

►► **Aggiunta di contenuti**

Le icone disabilitate non possono essere selezionate.

Se un'icona visualizza un segno più nell'angolo superiore destro, significa che l'icona è già stata aggiunta.

■ Eliminazione del contenuto

Per eliminare contenuti dall'interfaccia informazioni del conducente, selezionare prima:

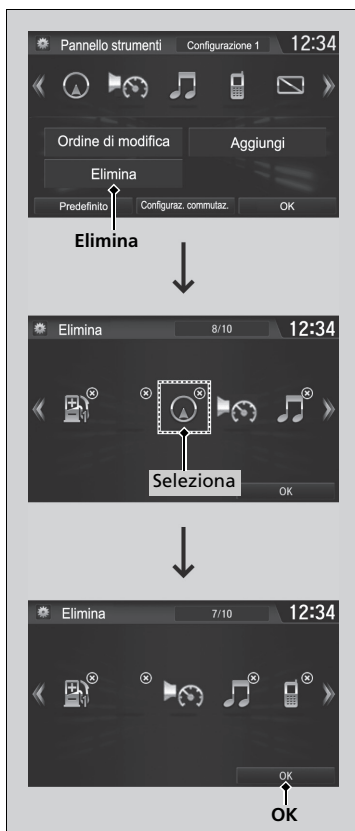

1. Elimina

2. Selezionare l'icona che si desidera eliminare.

- L'icona con una X sull'angolo superiore destro può essere eliminata.

3. Selezionare **OK**.

- Viene ristabilita la schermata **Configurazione del pannello strumenti**.

» Eliminazione del contenuto

È anche possibile eliminare contenuti selezionando:

1. **Elimina o Modifica ordine**
 2. Selezionare e tenere premuta l'icona che si desidera eliminare.
 3. Trascinare l'icona sull'icona del cestino.
 4. Selezionare **OK**.
- Viene ristabilita la schermata **Configurazione del pannello strumenti**.

Impostazione sfondo

È possibile modificare, archiviare ed eliminare lo sfondo sulla schermata audio/informazioni.

Importa sfondo

Dall'unità flash USB è possibile importare fino a cinque immagini per lo sfondo, una alla volta.

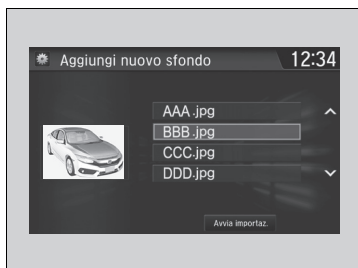
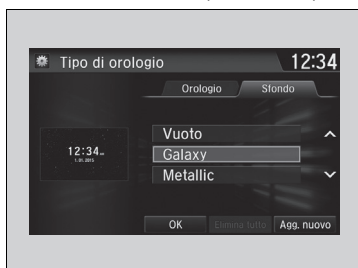



1. Collegare l'unità flash USB alla porta USB.
► **Porta(e) USB** P. 239
2. Selezionare **Impostazioni**.
3. Selezionare **Orologio**.
4. Selezionare **Tipo Orologio/Sfondo**, quindi aprire la scheda **Sfondo**.
5. Selezionare **Aggiungi nuovo**.
► Il nome dell'immagine non viene visualizzato nell'elenco.
6. Selezionare l'immagine desiderata.
► L'anteprima viene visualizzata sul lato sinistro dello schermo.
7. Selezionare **Avvia importaz.** per salvare i dati.
► La schermata torna all'elenco degli sfondi.

Impostazione sfondo

Lo sfondo configurato su **Tipo Orologio/Sfondo** non può essere visualizzato sull'interfaccia informazioni del conducente.

- Quando si importano file di sfondo, l'immagine deve essere memorizzata nella directory principale dell'unità flash USB.
Non è possibile importare le immagini presenti in una cartella.
- Il nome del file deve contenere meno di 64 caratteri.
- È possibile importare file di immagine in formato BMP (bmp) o JPEG (jpg).
- La dimensione massima di ciascun file è di 5 MB.
- La dimensione massima di ciascuna immagine è di 4.096 x 4.096 pixel. Se l'immagine ha dimensioni inferiori a 800 x 480 pixel, viene visualizzata al centro dello schermo con l'area circostante in nero.
- Se l'unità flash USB non ha immagini, viene visualizzato il messaggio **Nessun file rilevato**.



Dopo la modifica del disegno dell'interfaccia della schermata, è possibile modificare lo sfondo procedendo come segue.

1. Selezionare .
2. Selezionare .
3. Tenere selezionato lo spazio vuoto sulla schermata iniziale.
Sullo schermo viene visualizzato il menu a comparsa.
4. Selezionare **Cambia sfondo**.
5. Selezionare **Galleria**, **Sfondi animati** o **Sfondi**.

■ Selezionare sfondo

1. Selezionare **Impostazioni**.
2. Selezionare **Orologio**.
3. Selezionare **Tipo di orologio/sfondo**, quindi aprire la scheda **Sfondo**.
 - La schermata passa all'elenco degli sfondi.
4. Selezionare lo sfondo desiderato.
 - L'anteprima viene visualizzata sul lato sinistro dello schermo.
 - Sullo schermo viene visualizzato il menu a comparsa.
5. Selezionare **Imposta**.
 - La schermata torna all'elenco degli sfondi.

■ Per visualizzare lo sfondo una volta impostato

1. Selezionare .
2. Selezionare **Info**.
3. Selezionare .
4. Selezionare **Orologio/Sfondo**.

■ Cancellare sfondo

1. Selezionare **Impostazioni**.
2. Selezionare **Orologio**.
3. Selezionare **Tipo di orologio/sfondo**, quindi aprire la scheda **Sfondo**.
 - La schermata passa all'elenco degli sfondi.
4. Selezionare lo sfondo che si desidera cancellare.
 - L'anteprima viene visualizzata sul lato sinistro dello schermo.
 - Sullo schermo viene visualizzato il menu a comparsa.
5. Selezionare **Elimina**.
 - Viene visualizzato un messaggio di conferma sullo schermo.
6. Selezionare **Sì** per cancellare completamente.
 - La schermata torna all'elenco degli sfondi.

►► Impostazione sfondo

Dal menu a comparsa, selezionare **Anteprima** per visualizzare un'anteprima a schermo intero.

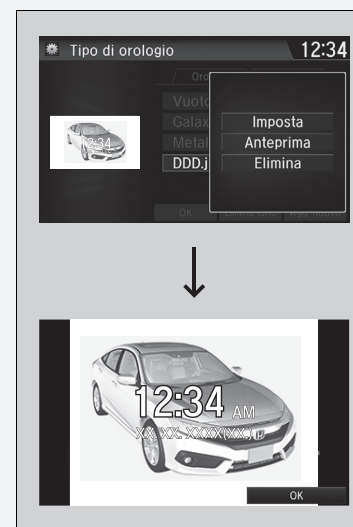

Per tornare alla schermata precedente, selezionare **OK** oppure .

Se il file è di grandi dimensioni, la visualizzazione dell'anteprima potrebbe richiedere un po' di tempo.

Per eliminare tutti gli sfondi aggiunti, selezionare **Canc. Tutto**, quindi **Sì**.

►► Funzionamento base dell'impianto stereo ► Schermata Audio/Informazioni

Schermata iniziale

■ Come passare a una schermata successiva

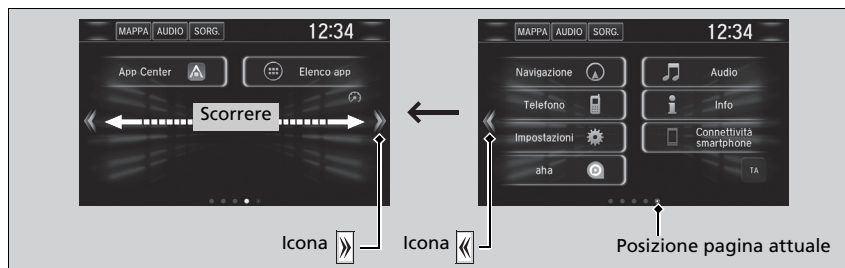

Selezionando ◀ o ▶ oppure scorrendo la schermata verso sinistra o verso destra, si passa alla schermata successiva.

Funzioni

►► Schermata iniziale

La schermata iniziale è composta da 5 pagine (fissa). Non è possibile aggiungere più pagine.





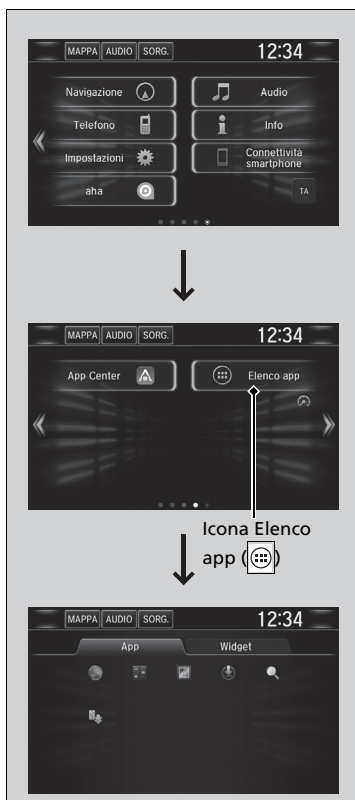

Selezionare  per tornare indietro direttamente alla prima pagina della schermata iniziale da qualsiasi pagina.

■ Come utilizzare app e widget



1. Selezionare .
2. Selezionare .
3. Selezionare **Elenco app** .
 - Viene visualizzata la schermata delle applicazioni.
4. Selezionare l'app o il widget che si desidera usare.

Elenco delle app preinstallate:

-  (Browser): Visualizza il browser Web utilizzato dallo smartphone e dalla connessione Wi-Fi.
-  (Calcolatrice): Visualizza la calcolatrice.
-  (Galleria): Visualizza immagini.
-  (Download): Visualizza i dati scaricati dal browser Web e così via.
-  (Programma di installazione app): Verificare con una concessionaria Honda le app disponibili per l'installazione.
-  (Cerca): Visualizza le diverse schermate di recupero.

►► Come utilizzare app e widget

Tenere selezionata l'app o il widget desiderato per aggiungere il relativo collegamento sulla schermata iniziale.

Le app preinstallate potrebbero non avviarsi correttamente. Se questo si verifica, è necessario ripristinare il sistema.

► **Ripristino di tutte le impostazioni predefinite** P. 377

Se si esegue **Ripristina**, tale operazione potrebbe ripristinare tutte le impostazioni di fabbrica.

► **Ripristino di tutte le impostazioni predefinite** P. 377

Nel caso in cui tali app non si avviino correttamente neanche dopo aver eseguito **Ripristina**, rivolgersi a una concessionaria.

È possibile che un browser si arresti durante l'uso. In tale situazione, si ritornerà alla schermata precedente all'avvio del browser.

Non installare applicazioni diverse da quelle verificate da una concessionaria Honda. L'installazione di app non autorizzate potrebbe costituire un rischio di danneggiamento dati per le informazioni del veicolo e la privacy personale.

È possibile cancellare le applicazioni installate dall'utente mediante la seguente procedura.

1. Selezionare .
2. Selezionare **Impostazioni**.
3. Selezionare **Sistema**.
4. Selezionare la scheda **Altro**.
5. Selezionare **Informazioni dettagliate**.
6. Selezionare l'App che si desidera eliminare.
7. Selezionare **Cancella**.



Le app preinstallate non possono essere cancellate.

►► Funzionamento base dell'impianto stereo ► Schermata Audio/Informazioni

■ **Come aggiungere icone di app o widget nella schermata iniziale**

È possibile aggiungere icone di app o widget nella schermata iniziale.



1. Selezionare .
2. Selezionare .
3. Tenere selezionato lo spazio vuoto sulla schermata iniziale.
► Sullo schermo viene visualizzato il menu a comparsa.
4. Selezionare **Aggiungi app** o **Aggiungi widget**.
► Viene visualizzata la schermata App o Widget.

Funzioni



5. Tenere selezionata l'icona di app o widget che si desidera aggiungere.
 - La schermata passa alla schermata di personalizzazione.
6. Trascinare l'icona nel punto desiderato.
7. Selezionare **OK**.
 - Lo schermo torna alla schermata iniziale.

►► Funzionamento base dell'impianto stereo ► Schermata Audio/Informazioni

■ **Per spostare le icone nella schermata iniziale**

È possibile cambiare posizione sulla schermata iniziale.



1. Tenere selezionata un'icona.
 - La schermata passa alla schermata di personalizzazione.
2. Trascinare l'icona nel punto desiderato.
3. Selezionare **OK**.
 - Lo schermo torna alla schermata iniziale.

►► Per spostare le icone nella schermata iniziale

È possibile utilizzare la stessa procedura anche per spostare le icone **Telefono**, **Info**, **Audio**, **Impostazioni**, **Navigazione**, **App Centre**, **aha**, **Connettività Smartphone**, **TA**, **Elenco app** (☰) e **Quadro strumenti** (📏).

■ Come rimuovere le icone nella schermata iniziale

È possibile cancellare le icone della schermata iniziale.

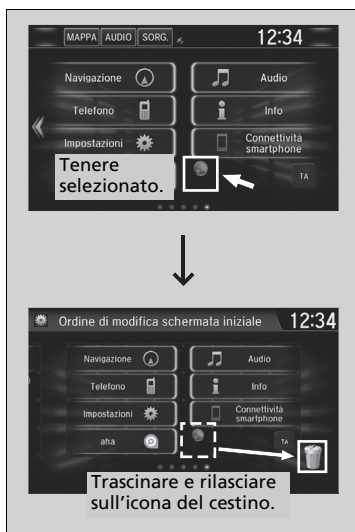

1. Tenere selezionata un'icona.
 - La schermata passa alla schermata di personalizzazione.
2. Trascinare l'icona da rimuovere sull'icona del cestino.
 - L'icona viene rimossa dalla schermata iniziale.
3. Selezionare **OK**.
 - Lo schermo torna alla schermata iniziale.

☒ Come rimuovere le icone nella schermata iniziale

Non è possibile eliminare le icone **Telefono**, **Info**, **Audio**, **Impostazioni**, **Navigazione***, **App Centre**, **aha**, **Connettività Smartphone**, **TA**, elenco app (☰) e **Quadro strumenti** (⚙️).

Le app o i widget non saranno cancellati eliminando semplicemente l'icona dalla schermata iniziale.

* Non disponibile su tutti i modelli

►► Funzionamento base dell'impianto stereo ► Schermata Audio/Informazioni

■ **Modifica dello sfondo della schermata iniziale**

È possibile modificare uno sfondo della schermata iniziale.

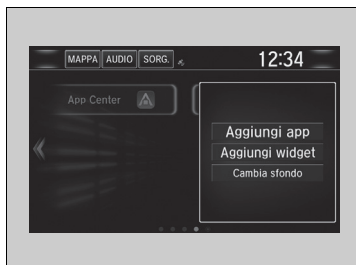

1. Tenere selezionato lo spazio vuoto sulla schermata iniziale.
 - Sullo schermo viene visualizzato il menu a comparsa.
2. Selezionare **Cambia sfondo**.
 - Sullo schermo viene visualizzato il menu a comparsa.



3. Selezionare un'app per la selezione degli sfondi.
4. Selezionare lo sfondo che si desidera modificare.
 - Lo sfondo viene modificato e la visualizzazione torna alla schermata iniziale.
5. Selezionare **Imposta sfondo**.

Funzioni

Area di stato

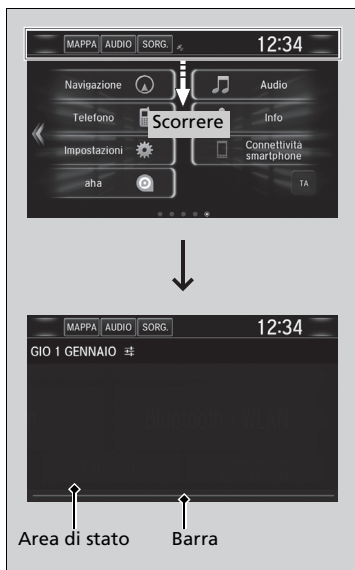

1. Scorrere la parte superiore della schermata.
► Viene visualizzata l'area di stato.
2. Selezionare una voce per vederne i dettagli.
3. Selezionare  o scorrere verso l'alto la barra inferiore per chiudere l'area.

Funzioni

SEGUE

289

►► Funzionamento base dell'impianto stereo ► Schermata Audio/Informazioni

Modifica dell'interfaccia della schermata



È possibile modificare il design dell'interfaccia della schermata.



1. Selezionare .
2. Selezionare **Impostazioni**.
3. Selezionare **Sistema**.
4. Selezionare la scheda **Altro**.
5. Selezionare **Cambia stile interfaccia**.
6. Viene visualizzato un messaggio di conferma sullo schermo. Selezionare **Sì**.

Modifica dell'interfaccia della schermata

Dopo la modifica del disegno dell'interfaccia della schermata, è possibile modificare lo sfondo procedendo come segue.

1. Selezionare .
2. Selezionare .
3. Tenere selezionato lo spazio vuoto sulla schermata iniziale.
Sullo schermo viene visualizzato il menu a comparsa.
4. Selezionare **Cambia sfondo**.
5. Selezionare **Galleria**, **Sfondi animati** o **Sfondi**.

Se si modifica l'interfaccia della schermata, verranno cambiate anche alcune voci di impostazione.

► **Funzioni personalizzate** P. 351

Funzioni

Personalizzazione del menu

È possibile modificare le icone del menu sul lato destro delle schermate **Audio**, **Telefono** e **Info**.



1. Tenere selezionata un'icona di menu.

2. Selezionare l'icona ◀ o ▶, quindi **Audio**, **Telefono**, o **Info** dal **Menu Personalizza**.

3. Tenere selezionata l'icona di menu che si desidera modificare e trascinarla quindi verso il basso.

4. Tenere selezionata l'icona di menu che si desidera aggiungere e trascinarla quindi verso l'alto.

5. Selezionare **OK**.

Personalizzazione del menu

È possibile anche procedere come segue per modificare l'icona di menu:

Selezionare **Impostazioni** → **Sistema** → scheda **Inizio** → **Posizione icona menu**

Funzioni

SEGUE

291

►► Funzionamento base dell'impianto stereo ► Schermata Audio/Informazioni

Chiusura delle app

È possibile chiudere delle app specifiche in esecuzione in background nel sistema.



1. Tenere selezionato .
2. Selezionare la scheda **Attivo**.
 - Se si seleziona la scheda **Attiva/Cronologia**, è possibile chiudere le app al momento in esecuzione e cancellare simultaneamente la cronologia delle attività delle app.
3. Selezionare l'app che si desidera chiudere.
4. Selezionare **Cancella**.
 - La schermata torna all'elenco delle app.

Chiusura delle app

Se un numero di applicazioni è in esecuzione in background e si rileva un'anomalia nel sistema audio, alcune di queste applicazioni potrebbero non funzionare correttamente. Se ciò si verifica, chiudere tutte le applicazioni e avviare di nuovo l'app/le app che si desidera utilizzare.

Per chiudere tutte le app nel sistema, selezionare **Cancella tutto**, quindi **Si**.

Non è consentito chiudere le app Aha™* e Garmin*.

Regolazione del suono

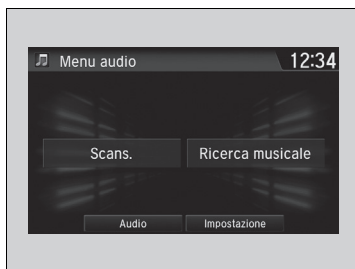

1. Selezionare .
2. Selezionare **Audio**.
3. Selezionare .
4. Selezionare **Suono**.

Selezionare una scheda tra le opzioni seguenti:

- **BAS-MID-TRE**: Bassi, Medi, Alti
- **FAD-BAL*/FAD-BAL-SUBW***: attenuazione, bilanciamento, subwoofer*
- **SVC*/SVC-Neural***: Compensazione volume velocità, DTS Neural Sound™*



►► Regolazione del suono

L'SVC è dotato di quattro modalità: **Spento**, **Basso**, **Medio** e **Alto**.

L'SVC regola il livello del volume in base alla velocità del veicolo. Quando si accelera, il volume aumenta. Quando si decelera, il volume diminuisce.

Funzioni

* Non disponibile su tutti i modelli

►► Funzionamento base dell'impianto stereo ► Configurazione display

Configurazione display

È possibile modificare la luminosità o la scelta colore della schermata audio/informazioni.

Modifica della luminosità dello schermo

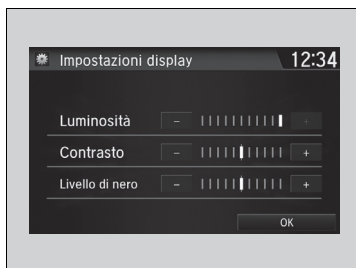



1. Selezionare .
2. Selezionare **Impostazioni**.
3. Selezionare **Sistema**.
4. Selezionare la scheda **Display**.
5. Selezionare **Impostazione display**.
6. Selezionare l'impostazione desiderata.
7. Selezionare **OK**.

Modifica della luminosità dello schermo

Nello stesso modo, è possibile modificare le impostazioni **Contrasto** e **Livello nero**.

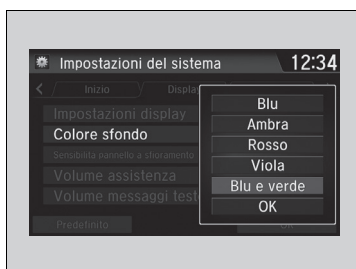
Modifica della scelta colore della schermata



1. Selezionare .
2. Selezionare **Impostazioni**.
3. Selezionare **Sistema**.
4. Selezionare la scheda **Display**.
5. Selezionare **Colore sfondo**.
6. Selezionare l'impostazione desiderata.
7. Selezionare **OK**.

Funzioni

■ Selezionare una Fonte audio



Selezionare l'icona della fonte attuale, quindi selezionare un'icona sull'elenco fonti per cambiare fonte audio.

■ Limitazioni per il funzionamento manuale

Alcune funzioni manuali sono disabilitate o non operative durante il movimento del veicolo. Non è possibile selezionare un'opzione disabilitata fino all'arresto del veicolo.

►► Selezionare una Fonte audio

Se si avviano le app audio preinstallate, **AUDIO Apps** viene visualizzato sullo schermo.

Queste app preinstallate non possono essere visualizzate sulla schermata di selezione fonte.

È possibile avviare tali app audio da **AUDIO Apps**.



Quando si usa la schermata Aha™ e si desidera selezionare un'altra sorgente, selezionare **AUDIO** nell'angolo superiore sinistro dello schermo. Viene visualizzata la schermata per selezionare la sorgente. Selezionare la sorgente desiderata.

►► Funzionamento base dell'impianto stereo ►► Funzionamento dei comandi vocali*1

Modelli europei con sistema di navigazione

Funzionamento dei comandi vocali*1

Il veicolo è dotato di un sistema di comando vocale che consente di gestire le funzioni senza mani.

Il sistema di comando vocale utilizza i pulsanti  (microfono) e  (riaggancio/indietro) sul volante nonché un microfono posto vicino alle luci di lettura sul soffitto.



Riconoscimento vocale

Come ottenere un riconoscimento vocale ottimale quando si utilizza il sistema di comando vocale:

- Verificare che sia visualizzata la schermata corretta per il comando vocale in uso. Il sistema riconosce solo determinati comandi. Comandi vocali disponibili.
 - **Schermata Portale vocale*** P. 297
- Chiudere i finestrini e il tettuccio*.
- Regolare le bocchette per la ventilazione della plancia e laterali in modo che l'aria non soffi sul microfono del soffitto.
- Pronunciare le parole chiaramente e con tono naturale senza fare pause tra una parola e l'altra.
- Se possibile ridurre qualsiasi rumore di fondo. Il sistema può interpretare il comando erroneamente se parla più di una persona contemporaneamente.

*1: Il sistema di comando vocale riconosce le seguenti lingue: inglese, tedesco, francese, spagnolo e italiano.

►► Funzionamento dei comandi vocali*1

Quando si preme il pulsante , viene richiesto cosa si desidera fare. Premere e rilasciare nuovamente il pulsante  per escludere questa richiesta e pronunciare un comando.

►► Riconoscimento vocale

Il sistema di comando vocale può essere utilizzato esclusivamente dal sedile lato conducente poiché l'unità microfono rimuove le interferenze dal lato passeggero anteriore.

Schermata Portale vocale *

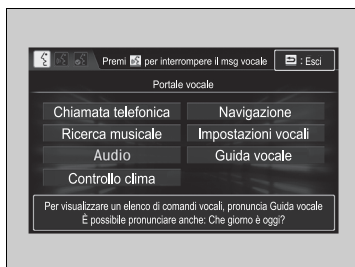

Quando il pulsante  (microfono) è premuto, sulla schermata vengono visualizzati i comandi vocali disponibili.

Per un elenco completo dei comandi, pronunciare "Guida vocale" dopo il segnale acustico o selezionare **Guida vocale**.

Per visualizzare l'elenco dei comandi, accedere a **Info vocali** nella schermata **Menu info**. Selezionare **Info** e successivamente .

Nelle varie schermate il sistema riconosce solo i comandi riportati nelle pagine seguenti. I comandi vocali in forma libera non sono riconosciuti.

* Non disponibile su tutti i modelli

■ Chiamata telefonica

Questa funzione può essere utilizzata solo quando il telefono è collegato. Quando il sistema riconosce il comando *Chiamata telefonica*, la schermata passa alla visualizzazione del riconoscimento vocale per i comandi del telefono.

- *Componi numero*
- *Cronologia chiamate*
- *Ricomponi*
- *Chiamare <nome di contatto>*
- *Chiama <numero di telefono>*

I comandi della funzione Chiamata telefonica non sono disponibili se si utilizza Apple CarPlay.

■ Ricerca musicale

Questa funzione può essere utilizzata solo se è collegato un iPod o un dispositivo USB.

■ Controllo clima

Quando il sistema riconosce il comando *Controllo clima*, la schermata passa alla visualizzazione dedicata alla schermata di riconoscimento vocale del controllo clima.

► **Comandi controllo clima** P. 299

■ Audio

Quando il sistema riconosce il comando *Audio*, la schermata passa alla visualizzazione del riconoscimento vocale audio.

- *Attiva audio**1
- *Disattiva audio**1
- *Radio FM*
- *Radio MW*
- *Radio LW*
- *iPod*
- *USB*
- *Altre sorgenti*

■ Navigazione

Viene visualizzata la schermata di navigazione.

► **Consultare il manuale del sistema di navigazione**

■ Impostazioni vocali

La schermata passa alla scheda **Riconosc. vocale** nella schermata **Impostazioni del sistema**.

*1: Questi comandi attivano e disattivano le funzioni, pertanto potrebbero non corrispondere all'azione desiderata.

■ Guida vocale

È possibile visualizzare un elenco dei comandi disponibili sullo schermo.

- *Comandi utili*
- *Comandi telefonici*
- *Comandi audio*
- *Comandi a video*
- *Comandi di ricerca musicale*
- *Comandi generali*
- *Comandi controllo clima*

■ Comandi utili

Il sistema accetta questi comandi sulla schermata principale del portale vocale.

- *Chiama <numero di telefono>*
- *Chiama <nome contatto>*
- *Che ore sono?*
- *Che giorno è oggi?*

■ Comandi telefonici

Il sistema accetta questi comandi sulla schermata dedicata del riconoscimento vocale del telefono.

- *Chiama per numero*
- *Chiama per nome*
- *Chiama <numero di telefono>*
- *Chiama <nome contatto>*

■ Comandi audio

Il sistema accetta questi comandi sulla schermata dedicata del riconoscimento vocale dell'audio.

■ Comandi Radio FM

- *Sintonizzazione radio su <87.5-108.0> FM*
- *Preselezione radio FM <1-12>*

■ Comandi radio LW

- *Sintonia radio <153-279> LW*
- *Stazione radio LW memorizzata <1-6>*

■ Comandi radio MW

- *Sintonia radio <531-1602> MW*
- *Stazione radio MW memorizzata <1-6>*

■ Comandi iPod

- *Riproduci iPod*
- *Riproduci traccia <1-30>*
- *Ricerca musicale*
- *Che album è?*
- *Cosa sto ascoltando?*

■ Comandi USB

- *Riproduzione USB*
- *Riproduzione traccia USB <1-30>*
- *Ricerca musicale*
- *Che album è?*
- *Cosa sto ascoltando?*

■ Comandi DAB

- *Preselezione DAB <1-12>*

■ Comandi audio Bluetooth®

- *Bluetooth® riproduzione audio*

NOTA:

I comandi audio *Bluetooth®* potrebbero non funzionare con alcuni telefoni o dispositivi audio *Bluetooth®*.

■ Comandi HDMI™

- *Riproduci HDMI*

Comandi a video

Quando è selezionata la funzione **Comandi a video**, viene visualizzata la schermata esplicativa.

Comandi di ricerca musicale

Il sistema accetta questi comandi sulla schermata **Ricerca musicale**.

Utilizzo di Song By Voice

Song By Voice™ è una funzione che consente di scegliere musica dall'iPod o da un dispositivo USB tramite comandi vocali. Per attivare questa modalità è necessario premere il pulsante  (microfono) e pronunciare: "Ricerca musicale".

Comandi Song By Voice

- Cosa sto ascoltando?
- Chi sto ascoltando?
- Chi è questo?
- Che cosa è in riproduzione?
- Chi è in riproduzione?
- Che album è?

Comandi di riproduzione

- Riproduci artista <Nome>
- Riproduci traccia/brano <Nome>
- Riproduci album <Nome>
- Riproduci genere/categoria <Nome>
- Riproduci playlist <Nome>
- Riproduci autore <Nome>

Comandi elenco

- Elenco artisti <Nome>
- Elenco album <Nome>
- Elenco genere/categoria <Nome>
- Elenco playlist <Nome>
- Elenco autori <Nome>

Comandi generali

- Che ore sono?
- Che giorno è oggi?

Comandi controllo clima

- Attiva controllo clima*1
- Disattiva controllo clima*1
- Velocità ventilatore <1-7>
- Massima temperatura riscaldamento
- Temperatura raffreddamento massimo
- Temperatura <18-32> gradi
- Attiva sbrinamento*1
- Disattiva sbrinamento*1
- Accendi climatizzatore*1
- Spegni climatizzatore*1
- Altri
- Bocchetta
- Cruscotto e pavimento
- Velocità della ventola Su
- Velocità della ventola Giù
- Bocchette a pavimento
- Pavimento e sbrinamento
- Aumenta temperatura
- Riduci temperatura

*1: Questi comandi attivano e disattivano le funzioni, pertanto potrebbero non corrispondere all'azione desiderata.

►► Funzionamento base dell'impianto stereo ► Riproduzione radio AM/FM

Riproduzione radio AM/FM

Interfaccia informazioni del conducente

Schermata Audio/Informazioni

Icona /AUDIO (Alimentazione/Audio)
Selezionare per accendere e spegnere il sistema audio.

Icone VOL (Volume)
Selezionare per regolare il volume.

Icona (Menu)
Selezionare per visualizzare le voci del menu.

Icona (Indietro)
Selezionare per tornare alla schermata precedente.

Icona Scans.
Selezionare per eseguire la scansione di ogni stazione con un segnale forte.

Icone Sintonizza
Selezionare o per sintonizzare la radiofrequenza.

Icona di apertura/chiusura*¹
Visualizza/nasconde le informazioni dettagliate.

Icone Cerca
Selezionare o per cercare nella banda selezionata una stazione con segnale più forte.

Icone delle stazioni memorizzate
Sintonizzare la frequenza radio preselezionata. Mantenere selezionata l'icona di preselezione per memorizzare la stazione. Selezionare per visualizzare i preselezionati da 7 in poi.

*1: Alcuni o tutti gli elenchi potrebbero non essere visualizzati.

Memoria preselezionati

Per memorizzare una stazione:

1. Sintonizzarsi sulla stazione selezionata.
2. Mantenere selezionato il numero preselezionato della stazione che si desidera memorizzare.

È possibile anche memorizzare una stazione preselezionata tramite la seguente procedura.

1. Sintonizzarsi sulla stazione selezionata.
2. Selezionare l'icona di apertura/chiusura per visualizzare un elenco.
3. Selezionare la scheda **Stazione memorizzata**.
4. Mantenere selezionato il numero preselezionato della stazione che si desidera memorizzare.

Lista stazioni

Elenca le stazioni con il segnale più forte sulla banda selezionata.

1. Selezionare l'icona di apertura/chiusura per visualizzare un elenco.
2. Selezionare la scheda **Elenco stazioni**.
3. Selezionare la stazione.

Aggiornamento manuale

Consente di aggiornare in qualsiasi momento l'elenco stazioni disponibili.

1. Selezionare l'icona di apertura/chiusura per visualizzare un elenco.
2. Selezionare la scheda **Elenco stazioni**.
3. Selezionare **Aggiorna**.

Memoria preselezionati

La spia **ST** viene visualizzata sul display per indicare la ricezione di trasmissioni FM stereo.
La riproduzione stereo in AM non è disponibile.

Selezione delle modalità audio

Premere il pulsante ▲ oppure ▼ sul volante o selezionare **SORGENTE** sullo schermo.

► **Comandi audio a distanza** P. 243

È possibile memorizzare 12 stazioni AM e 12 stazioni FM nella memoria di preselezione. AM ha due tipi di frequenze, LW e MW, per ciascuna delle quali è possibile memorizzare sei stazioni.

►► Funzionamento base dell'impianto stereo ► Riproduzione radio AM/FM

■ Scan

Consente di riprodurre ciascuna delle stazioni con segnale più forte sulla banda selezionata per 10 secondi. Per disattivare la funzione di scansione, selezionare **Annulla** o .

■ Radio Data System (RDS)

Fornisce informazioni sui dati di testo correlati alla stazione FM selezionata compatibile per RDS.

■ Individuazione di una stazione RDS da Elenco stazioni

1. Selezionare l'icona di apertura/chiusura per visualizzare un elenco durante l'ascolto di una stazione FM.
2. Selezionare la scheda **Elenco stazioni**.
3. Selezionare la stazione.

■ Aggiornamento manuale

Consente di aggiornare in qualsiasi momento l'elenco stazioni disponibili.

1. Selezionare l'icona di apertura/chiusura per visualizzare un elenco durante l'ascolto di una stazione FM.
2. Selezionare la scheda **Elenco stazioni**.
3. Selezionare **Aggiorna**.

■ Testo radio

Visualizza le informazioni del testo radio della stazione RDS selezionata.

1. Selezionare .
2. Selezionare **Visualizza testo radio**.

■ Scan

Consente di riprodurre ciascuna delle stazioni con segnale più forte sulla banda selezionata per 10 secondi.

Per disattivare la funzione di scansione, selezionare **Annulla** o .

►► Radio Data System (RDS)

Quando si seleziona una stazione FM in grado di utilizzare il sistema RDS, questo si attiva automaticamente e sul display della frequenza viene visualizzato il nome della stazione. Tuttavia, quando il segnale di quella stazione diventa debole, sul display non viene più visualizzato il nome della stazione ma la frequenza.

Riproduzione DAB (Digital Audio Broadcasting) *

Interfaccia informazioni del conducente

Schermata Audio/Informazioni

Icona /AUDIO (Alimentazione/Audio)
Selezionare per accendere e spegnere il sistema audio.

Icone VOL (Volume)
Selezionare per regolare il volume.

Icona (Menu)
Selezionare per visualizzare le voci del menu.

Icona (Indietro)
Selezionare per tornare alla schermata precedente.

Icona Scans.
Selezionare per eseguire la scansione di ogni gruppo o servizio ricevibile.

Icone Gruppo
Selezionare o per sintonizzare il gruppo.
Selezionare e tenere premuto o per eseguire una ricerca di un gruppo dall'alto in basso nel servizio selezionato fino a trovare un gruppo ricevibile.

Icona di apertura/chiusura^{*1}
Visualizza/nasconde le informazioni dettagliate.

Icone Servizio
Selezionare o per sintonizzare il componente di servizio.

Icone delle stazioni memorizzate
Sintonizzare la frequenza della stazione memorizzata. Mantenere selezionata l'icona di preselezione per memorizzare la stazione. Selezionare per visualizzare i preselezionati da 7 in poi.

*1: Alcuni o tutti gli elenchi potrebbero non essere visualizzati.

* Non disponibile su tutti i modelli

Funzioni

►► Funzionamento base dell'impianto stereo ► Riproduzione DAB (Digital Audio Broadcasting) *

■ Memoria preselezionati

Per memorizzare un servizio:

1. Sintonizzarsi sul servizio selezionato.
2. Selezionare e tenere premuto il numero della stazione memorizzata per il servizio che si desidera memorizzare.

È possibile anche memorizzare un servizio preselezionato tramite la seguente procedura.

1. Sintonizzarsi sul servizio selezionato.
2. Selezionare l'icona di apertura/chiusura per visualizzare un elenco.
3. Selezionare la scheda **Stazione memorizzata**.
4. Selezionare e tenere premuto il numero della stazione memorizzata per il servizio che si desidera memorizzare.

■ Elenco Ensemble

Elenca i gruppi ricevibili sul servizio selezionato.

1. Selezionare l'icona di apertura/chiusura per visualizzare un elenco.
2. Selezionare la scheda **Elenco gruppi**.
3. Selezionare il gruppo.

■ Aggiornamento manuale

Consente di aggiornare in qualsiasi momento l'elenco gruppi disponibili.

1. Selezionare l'icona di apertura/chiusura per visualizzare un elenco.
2. Selezionare la scheda **Elenco gruppi**.
3. Selezionare **Aggiorna lista**.

►► Memoria preselezionati

Selezione delle modalità audio

Premere il pulsante ▲ oppure ▼ sul volante o selezionare **SORGENTE** sullo schermo.

► **Comandi audio a distanza** P. 243

Nella memoria di preselezione è possibile memorizzare 12 stazioni DAB.

■ Scan

Esegue un campionamento di ogni gruppo o servizio ricevibile sul servizio selezionato per 10 secondi.

1. Selezionare **Scansione**.
2. Selezionare **Scansione Ensemble** o **Analisi servizio**.

Per disattivare la funzione di scansione, selezionare **Annulla scansione**.

■ Testo radio

Visualizza le informazioni del testo radio della stazione DAB selezionata.

1. Selezionare .
2. Selezionare **Visualizza testo radio**.

►► Funzionamento base dell'impianto stereo ► Riproduzione di un iPod

Riproduzione di un iPod

Collegare l'iPod alla porta USB utilizzando la porta USB, quindi selezionare la modalità iPod.

► **Porta(e) USB** P. 239

Interfaccia informazioni del conducente

Icona /AUDIO (Alimentazione/Audio)
Selezionare per accendere e spegnere il sistema audio.

Icone VOL (Volume)
Selezionare per regolare il volume.

Icona (Menu)
Selezionare per visualizzare le voci del menu.

Icona (Indietro)
Selezionare per tornare alla schermata precedente.

Copertina

Icona Riproduci/Pausa

Schermata Audio/Informazioni

Icona di apertura/chiusura*1
Visualizza/nasconde le informazioni dettagliate.

Icone Brano
Selezionare o per cambiare brano.
Tenere selezionato per spostarsi rapidamente all'interno di un brano.

*1: Alcuni o tutti gli elenchi potrebbero non essere visualizzati.

Come selezionare un brano desiderato dall'elenco delle ricerche musicali



1. Selezionare  e selezionare **Ricerca musicale**.

2. Selezionare le voci di quel menu.

►► Riproduzione di un iPod

Le funzioni disponibili possono variare a seconda del modello o della versione. Alcune funzioni potrebbero non essere disponibili sull'impianto stereo di questo veicolo.

In caso di problemi, potrebbe venire visualizzato un messaggio di errore sulla schermata audio/informazioni.

 **iPod/unità flash USB** P. 335

Se si usa l'app musicale dell'iPhone/iPod mentre il telefono è collegato al sistema audio, non sarà più possibile utilizzare la stessa app sulla schermata audio/informazioni. Se necessario, ricollegare il dispositivo.

Se un iPhone è collegato tramite Apple CarPlay, la sorgente iPod/USB non è disponibile e i file audio sul telefono possono essere riprodotti solo in Apple CarPlay.

Funzioni

SEGUE

307

►► Funzionamento base dell'impianto stereo ► Riproduzione di un iPod

■ Selezione di una modalità di riproduzione

Le modalità di ripetizione e di riproduzione casuale possono essere selezionate durante la riproduzione di un file.

Selezionare una modalità di riproduzione.



■ Disattivazione della modalità di riproduzione

Selezionare la modalità che si desidera disattivare.

►► Selezione di una modalità di riproduzione

Opzioni del menu Modo riproduzione

Ripr. cas. tutti brani: riproduce tutti i file nell'elenco selezionato (playlist, artisti, album, brani, podcast, generi, autori o audiolibri) in ordine casuale.

Ripr. cas. album: riproduce tutti gli album nell'elenco selezionato (playlist, artisti, album, brani, podcast, generi, autori o audiolibri) in ordine casuale.

Ripeti: ripete il brano corrente.

Funzioni

Song By Voice™ (SBV)*

Utilizzare la funzione SBV per cercare e riprodurre la musica da unità flash USB o iPod utilizzando i comandi vocali.

■ Per abilitare la funzione SBV

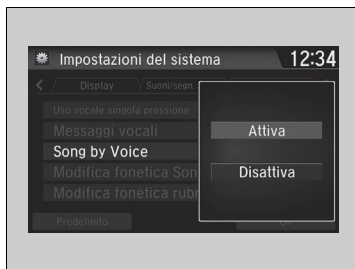

1. Selezionare .
2. Selezionare **Impostazioni**.
3. Selezionare **Sistema**.
4. Selezionare la scheda **Riconosc. vocale**.
5. Selezionare **Song by Voice**.
6. Selezionare **Attiva** o **Disattiva**.

☒ Song By Voice™ (SBV)*

Opzioni di impostazione:

- **Attiva** (impostazioni di fabbrica): I comandi Song By Voice™ sono disponibili.
- **Disattiva**: Disattivare la funzione.

Funzioni

* Non disponibile su tutti i modelli

SEGUE

309

►► Funzionamento base dell'impianto stereo ►► Song By Voice™ (SBV)*

■ Ricerca dei brani musicali tramite SBV

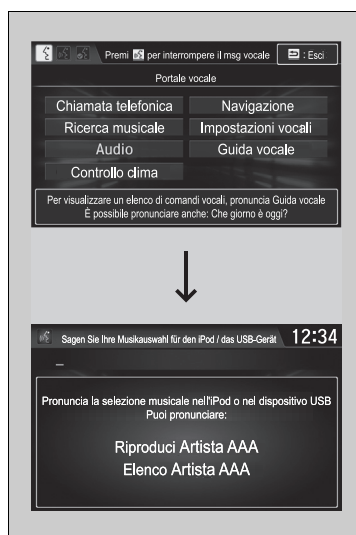

Funzioni

1. Impostare la funzione **Song by Voice** su **On**.
2. Premere il pulsante (microfono) e pronunciare "Ricerca musicale" per attivare la funzione SBV per l'unità flash USB e l'iPod.
3. Quindi, pronunciare il comando successivo.
 - Esempio 1: Pronunciare "(Elenco) 'Artista A'" per visualizzare un elenco di brani di quell'artista. Selezionare il brano desiderato per avviare la riproduzione.
 - Esempio 2: Pronunciare "Riproduci 'Artista A'" per avviare la riproduzione dei brani di quell'artista.
4. Per annullare la funzione SBV, premere il pulsante (riaggancio/indietro) sul volante. Continua la riproduzione del brano selezionato.

Una volta annullata questa modalità, è necessario premere il pulsante e pronunciare "Ricerca musicale" di nuovo per riattivare questa modalità.

►► Ricerca dei brani musicali tramite SBV

Elenco dei comandi Song By Voice™

► **Comandi Song By Voice** P. 299

NOTA:

I comandi Song By Voice™ sono disponibili per i brani memorizzati sull'unità flash USB o sull'iPod.

Per facilitare il riconoscimento di artisti, brani, album e autori, è possibile aggiungere delle modifiche fonetiche di parole complicate nei comandi vocali della funzione SBV.

► **Modifica fonetica** P. 311

La funzione SBV non è disponibile se si utilizza Apple CarPlay. Utilizzare in alternativa Siri Eyes Free.

Modifica fonetica

Per facilitare il riconoscimento di artisti, brani, album e autori durante la ricerca dei brani musicali sull'unità flash USB o sull'iPod, aggiungere le modifiche fonetiche dei termini stranieri o complicati nei comandi vocali della funzione SBV.



1. Selezionare .
2. Selezionare **Impostazioni**.
3. Selezionare **Sistema**.
4. Selezionare la scheda **Riconosc. vocale**.
5. Selezionare **Modifica fonetica Song by Voice**.
6. Selezionare **Nuova modifica**.
7. Selezionare **USB** o **iPod**.

Modifica fonetica

La funzione **Modifica fonetica Song by Voice** non è disponibile quando **Song by Voice** è impostata su **Disattivato**.

È possibile memorizzare fino a 2.000 voci di modifiche fonetiche.

Funzioni

SEGUE

311

►► Funzionamento base dell'impianto stereo ►► Song By Voice™ (SBV)*

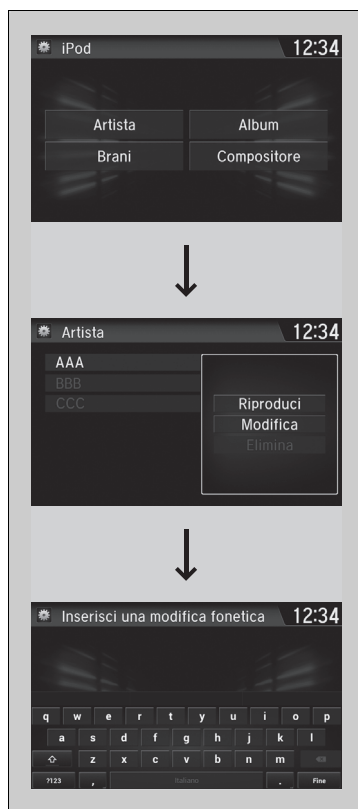

8. Selezionare la voce da modificare (ad esempio, **Artista**).

► L'elenco della voce selezionata viene visualizzato sulla schermata.

9. Selezionare una voce da modificare.

► Sullo schermo viene visualizzato il menu a comparsa.

► Per ascoltare la modifica fonetica eseguita, selezionare **Riproduci**.

► Per cancellare la modifica fonetica eseguita, selezionare **Elimina**.

10. Selezionare **Modifica**.

11. Selezionare l'ortografia fonetica che si desidera utilizzare (ad esempio "Artista A") quando richiesto.

12. Selezionare **OK**.

► L'artista "Nessun nome" viene foneticamente modificato in "Artista A." In modalità SBV, è possibile premere il pulsante  (microfono) e utilizzare il comando vocale "Riproduci 'Artista A'" per riprodurre i brani dell'artista "Nessun nome."

Riproduzione Aha™

Aha™ può essere visualizzato e utilizzato sulla schermata audio/informazioni quando lo smartphone è collegato al sistema audio tramite Wi-Fi.

► **Connessione Wi-Fi** P. 325

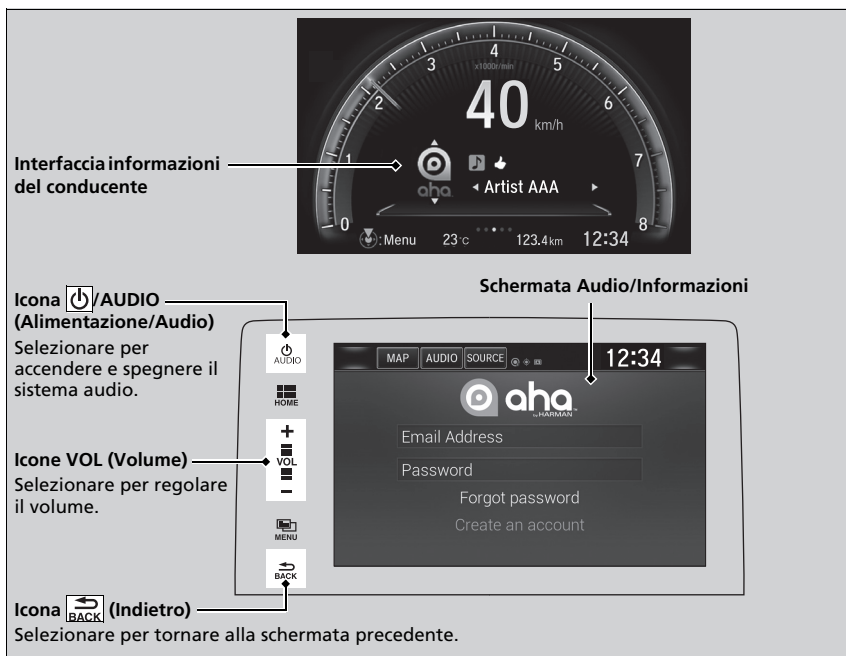

►► Riproduzione Aha™

Aha™ sviluppato da Harman è un servizio cloud che organizza i contenuti Internet preferiti in stazioni radio personalizzate, dal vivo. È possibile accedere a podcast, radio Internet, servizi basati sulla geolocalizzazione e aggiornamenti audio dai social media.

Le funzioni disponibili possono variare a seconda della versione software. Alcune funzioni potrebbero non essere disponibili sull'impianto stereo di questo veicolo.

Le voci del menu variano in base alla stazione selezionata.

Per poter utilizzare il servizio nel veicolo, è necessario aver prima configurato un account Aha™. Per ulteriori informazioni visitare www.aharadio.com.

Se si desidera selezionare un'altra sorgente, selezionare **AUDIO** nell'angolo superiore sinistro dello schermo. Viene visualizzata la schermata per selezionare la sorgente. Selezionare la sorgente desiderata.

Se è disponibile un collegamento attivo ad Apple CarPlay o Android Auto, è consentito l'accesso ad Aha™ solo quando il telefono è collegato tramite Wi-Fi.

Funzioni

►► Funzionamento base dell'impianto stereo ► Riproduzione da un'unità flash USB

Riproduzione da un'unità flash USB

Il sistema audio Your audio è in grado di leggere e riprodurre file audio o file video contenuti in un'unità flash USB in formato MP3, WMA, AAC*1, WAV o MP4.

Collegare l'unità flash USB alla porta USB, quindi selezionare la modalità USB.

► **Porta(e) USB** P. 239

Interfaccia informazioni del conducente

Icona /AUDIO (Alimentazione/Audio)
Selezionare per accendere e spegnere il sistema audio.

Icone VOL (Volume)
Selezionare per regolare il volume.

Icona (Menu)
Selezionare per visualizzare le voci del menu.

Icona (Indietro)
Selezionare per tornare alla schermata precedente.

Icone Cartella
Selezionare per passare alla cartella successiva e per andare all'inizio della cartella precedente.

Schermata Audio/Informazioni

Icona di apertura/chiusura*2
Visualizza/nasconde le informazioni dettagliate.

Icone Traccia
Selezionare o per cambiare file. Tenere premuto per spostarsi rapidamente all'interno di una traccia.

*1: Questa unità è in grado di riprodurre soltanto file in formato AAC registrati con iTunes.

*2: Alcuni o tutti gli elenchi potrebbero non essere visualizzati.

Come selezionare un file dall'elenco delle ricerche musicali

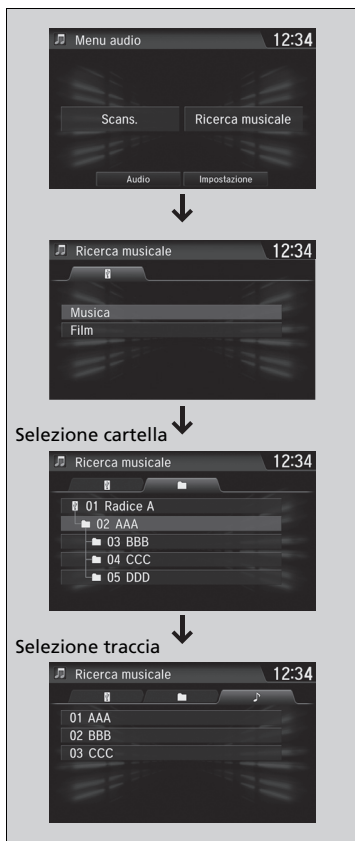

1. Selezionare  e selezionare **Ricerca musicale**.

2. Selezionare **Musica** o **Film**.

3. Selezionare una cartella.

4. Selezionare una traccia.

►► Riproduzione da un'unità flash USB

Utilizzare le unità flash USB consigliate.

 **Informazioni generali sull'impianto stereo**
P. 338

I file WMA protetti tramite sistema DRM (Digital Rights Management) non possono essere riprodotti. In questo caso l'impianto audio visualizza **File non compatibile**, quindi passa alla traccia successiva.

In caso di problemi, potrebbe venire visualizzato un messaggio di errore sulla schermata audio/informazioni.

 **iPod/unità flash USB** P. 335

►► Funzionamento base dell'impianto stereo ► Riproduzione da un'unità flash USB

■ Selezione di una modalità di riproduzione

Le modalità di scansione, ripetizione e riproduzione casuale possono essere selezionate durante la riproduzione di un file.

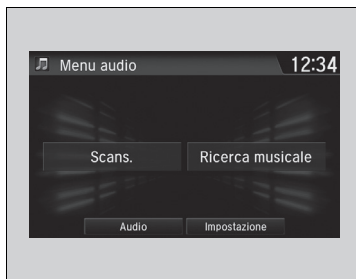

■ Scans.

1. Selezionare .
2. Selezionare **Scans.**
3. Selezionare una modalità di riproduzione.

■ Casuale/Ripeti

Selezionare una modalità di riproduzione.



■ Disattivazione della modalità di riproduzione

Per disattivare la funzione Scansione, selezionare  o **Annulla**.

Per disattivare la funzione di riproduzione casuale o di ripetizione, selezionare di nuovo la modalità.

►► Selezione di una modalità di riproduzione

Opzioni del menu Modo riproduzione

Scans.

Scansiona cartelle: Fornisce una riproduzione breve di 10 secondi del primo file di ciascuna delle cartelle principali.

Scansiona tracce: Fornisce una riproduzione breve di 10 secondi di tutti i file nella cartella corrente.

Casuale/Ripeti

Casuale nella cartella: riproduce tutti i file nella cartella corrente in ordine casuale.

Casuale tutte le tracce: riproduce tutti i file in ordine casuale.

Ripeti cartella: ripete tutti file nella cartella corrente.

Ripeti traccia: ripete il file corrente.

Durante la riproduzione di un file video:

Riproduci/Pausa: Riproduce o mette in pausa il file.

Stop: La riproduzione del file viene arrestata.

Riproduzione audio *Bluetooth*®

Il sistema audio consente di ascoltare musica dal proprio telefono *Bluetooth* compatibile. Tale funzione è disponibile quando il telefono è abbinato e connesso al sistema telefonico vivavoce (HFT) del veicolo.

➤ **Config. telefono** P. 406

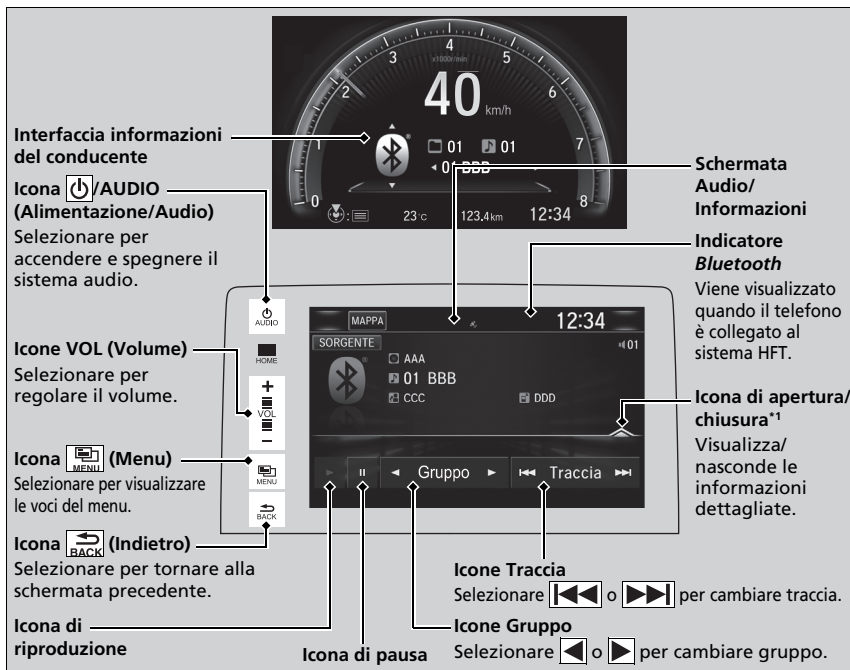

*1: A seconda del dispositivo *Bluetooth*® collegato, alcuni o tutti gli elenchi potrebbero non essere visualizzati.

►► Riproduzione audio *Bluetooth*®

Non tutti i telefoni abilitati *Bluetooth* con funzioni audio streaming sono compatibili con l'impianto, rivolgersi al concessionario.

Potrebbe essere illegale eseguire alcune funzioni sui dispositivi dati durante la guida.

Con HFT è possibile utilizzare un solo telefono alla volta. Quando ci sono più di due telefoni connessi nel veicolo, il primo telefono connesso trovato dal sistema viene collegato automaticamente.

Il telefono collegato per l'audio *Bluetooth*® può essere diverso.

Se al sistema HFT è abbinato più di un telefono, la riproduzione verrà avviata con leggero ritardo.

In alcuni casi, il nome dell'artista, dell'album o della traccia potrebbe non essere visualizzato correttamente.

Su alcuni dispositivi, determinate funzioni potrebbero non essere disponibili.

Se un telefono è attualmente collegato tramite Apple CarPlay o Android Auto, l'audio *Bluetooth*® da quel telefono non è disponibile. È tuttavia possibile eseguire lo streaming dell'audio *Bluetooth*® da un secondo telefono precedentemente associato, selezionando **Connetti** [🎵] dalla schermata **Elenco dispositivi Bluetooth**.

➤ **Config. telefono** P. 406

Funzioni

SEGUE

317

►► Funzionamento base dell'impianto stereo ► Riproduzione audio *Bluetooth*®

■ Riproduzione di file audio *Bluetooth*®



1. Assicurarsi che il telefono sia abbinato e connesso al sistema.

➤ **Config. telefono** P. 406

2. Selezionare la modalità audio *Bluetooth*®.

Se il telefono non viene riconosciuto, potrebbe essere già connesso un altro telefono compatibile con il sistema HFT ma non compatibile con il sistema audio *Bluetooth*®.

■ Messa in pausa o ripresa della riproduzione di un file

Selezionare l'icona di riproduzione o di pausa.

■ Ricerca di musica

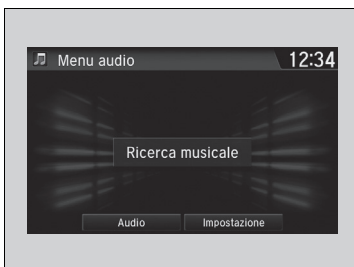

1. Selezionare .
2. Selezionare **Ricerca musicale**.
3. Selezionare una categoria di ricerca (ad es., Album).
4. Selezionare una voce.
 - Inizia la riproduzione della selezione.

►► Riproduzione di file audio *Bluetooth*®

Per riprodurre file audio, potrebbe essere necessario agire sul telefono. In questo caso, attenersi alle istruzioni del produttore.

La selezione di un'altra modalità interrompe la riproduzione della musica dal telefono.

È possibile modificare il telefono collegato nelle impostazioni *Bluetooth*® sulla schermata **Menu audio** mediante la seguente procedura.

1. Selezionare .
2. Selezionare **Impostazioni**.

►► Ricerca di musica

A seconda del dispositivo *Bluetooth*® collegato, alcuni o tutti gli elenchi potrebbero non essere visualizzati.

Riproduzione di un video tramite HDMI™

L'impianto stereo consente di riprodurre video da un dispositivo compatibile HDMI.
Collegare il dispositivo, utilizzando un cavo HDMI™, quindi selezionare la modalità HDMI™.

► Porta HDMI™* P. 241

The diagram illustrates the car's infotainment system interface. At the top, a circular gauge displays the speedometer at 40 km/h, with a tachometer scale above it. Below the gauge, it shows 'Menu', '23 c', '123,4km', and '12:34'. A label 'Interfaccia informazioni del conducente' points to this gauge. Below the gauge is a rectangular screen showing a car image. To the left of this screen is a vertical column of icons: a power button labeled 'AUDIO', a home button, a volume control button labeled 'VOL', a menu button labeled 'MENU', and a back button labeled 'BACK'. Labels with arrows point to these icons: 'Icona [AUDIO] (Alimentazione/Audio) Selezionare per accendere e spegnere il sistema audio.', 'Icone VOL (Volume) Selezionare per regolare il volume.', 'Icona [MENU] (Menu) Selezionare per visualizzare le voci del menu.', and 'Icona [BACK] (Indietro) Selezionare per tornare alla schermata precedente.'. A label 'Schermata Audio/Informazioni' points to the car image on the screen.

Funzioni

* Non disponibile su tutti i modelli

►► Funzionamento base dell'impianto stereo ► Riproduzione di un video tramite HDMI™

Modifica dell'aspetto della schermata



1. Selezionare .
2. Selezionare **Impostazioni**.
3. Selezionare **Audio**.
4. Selezionare la scheda **Video**.
5. Selezionare **Regolazione proporzioni**.
6. Selezionare l'impostazione desiderata.
7. Selezionare **OK**.

►► Riproduzione di un video tramite HDMI™

Questa funzione è limitata durante la guida. Per riprodurre video, arrestare il veicolo e inserire il freno di stazionamento.

Funzioni

On Board Apps

Honda Connect consente di utilizzare On Board Apps che possono essere create da Honda o da terzi. Le app possono essere già installate o possono essere scaricate tramite Honda App Centre. Alcune app richiedono un accesso Internet tramite connessione Wi-Fi.

➤ **Connessione Wi-Fi** P. 325

Per maggiori informazioni, visitare il seguente indirizzo Web:

<https://ivhs.os.ixonos.com/honda/category/carApps.html>

On Board Apps

Anche se si cambia il **Colore sfondo** sulla schermata **Impostazioni del sistema**, tale modifica non risulterà nella schermata Honda App Centre.

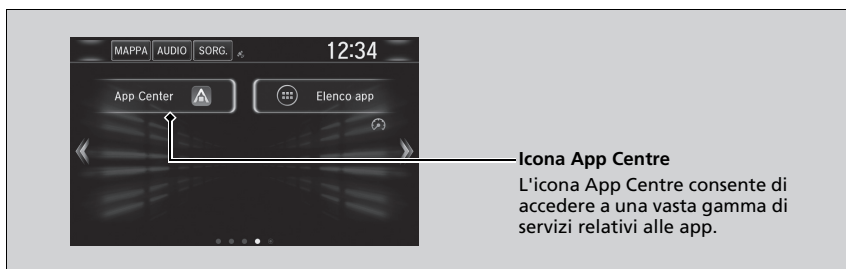

- L'utilizzo di un impianto audio video durante la guida può distogliere l'attenzione dalla strada, provocando incidenti con conseguenti lesioni gravi o letali. Azionare i comandi del sistema solo in condizioni di sicurezza. **Rispettare sempre la normativa in vigore quando si utilizza questo dispositivo.**
- Le applicazioni sull'unità centrale sono soggette a modifica in qualsiasi momento. Ciò significa che potrebbero non essere disponibili o funzionare in modo differente. Honda non potrà essere ritenuta responsabile in tali casi.
- La app disponibili sul dispositivo possono essere fornite da entità diverse da Honda per le quali potrebbero essere applicati costi o potrebbero essere necessarie licenze software di terzi.
- Potrebbero essere applicati costi di roaming e utilizzo dati derivanti dall'uso delle applicazioni sul dispositivo in combinazione con il proprio telefono cellulare; in tal caso, Honda non sarà responsabile di tali costi. Honda consiglia di rivolgersi preventivamente al proprio operatore di telefonia mobile.
- Il download delle applicazioni da Honda App Centre sarà soggetto ai Termini e alle Condizioni descritte su: <https://ivhs.os.ixonos.com/honda/category/carApps.html> e potrebbero essere a pagamento.

►► Funzionamento base dell'impianto stereo ►► Connettività smartphone

Connettività smartphone

Alcune app per smartphone possono essere visualizzate e utilizzate sulla schermata audio/informazioni quando il telefono è collegato al sistema audio. È possibile collegare il proprio telefono tramite cavo o in modalità wireless.

- **Collegamento di un iPhone** P. 323
- **Collegamento dello smartphone** P. 324
- **Modalità Wi-Fi (impostazione per la prima volta)** P. 325

Per utilizzare il collegamento tramite smartphone, è necessario abbinare prima quest'ultimo al sistema audio tramite *Bluetooth*®.

- **Config. telefono** P. 406

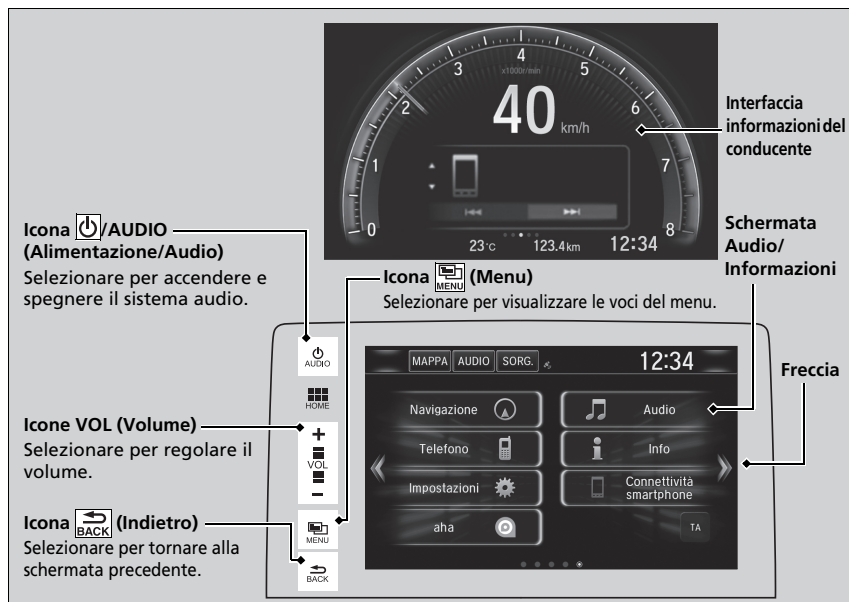

►► Connettività smartphone

Parcheggiare in un luogo sicuro prima di collegare il proprio telefono e durante il funzionamento delle app visualizzate.

Non tutti i telefoni sono compatibili con il sistema. Il sistema non visualizza tutte le app disponibili sullo smartphone e alcune applicazioni devono essere preinstallate. Contattare il concessionario per ulteriori dettagli.

È necessario attivare il collegamento *Bluetooth*® sul proprio smartphone se è collegato un altro dispositivo elettronico.

- **Come modificare il telefono attualmente abbinato** P. 407

Quanto indicato di seguito può variare in base al tipo di telefono:

- Come collegare uno smartphone al sistema.
- App che possono essere utilizzate sullo schermo.
- Tempo di risposta/tempo di aggiornamento visualizzazione.

L'impianto stereo non supporta tutte le app. Rivolgersi al fornitore delle app per eventuali domande sulle relative caratteristiche.

Non farsi distrarre dal display durante la guida del veicolo.

■ Collegamento di un iPhone

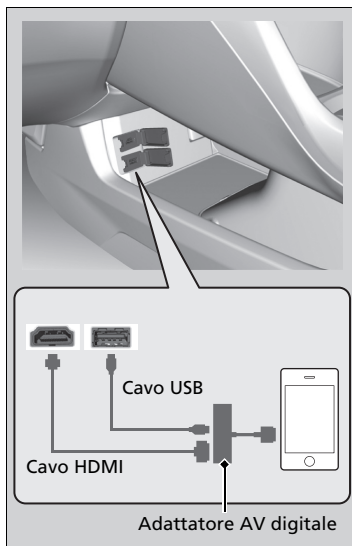

1. Collegare il telefono al sistema audio tramite *Bluetooth*®.
 ► **Config. telefono** P. 406
2. Collegare l'adattatore AV digitale alla porta HDMI™.
3. Collegare l'adattatore AV digitale all'iPhone.
 ► Attendere fino alla visualizzazione di una freccia sulla schermata iniziale.
4. Selezionare la freccia per visualizzare le app per smartphone disponibili sulla schermata audio/informazioni.
 ► Potrebbe essere necessario agire dal telefono.
5. Selezionare l'app che si desidera utilizzare dalla schermata audio/informazioni.
 ► Per tornare alla schermata precedente, selezionare .

▣ Collegamento di un iPhone

Assicurarsi di collegare prima l'adattatore AV digitale alla porta HDMI™. In caso contrario, il collegamento dello smartphone potrebbe non funzionare correttamente.

Per ricaricare il telefono, collegarlo anche alla porta USB.

Rivolgersi a un concessionario per informazioni sull'acquisto di un adattatore AV digitale o HDMI™.

■ Collegamento dello smartphone

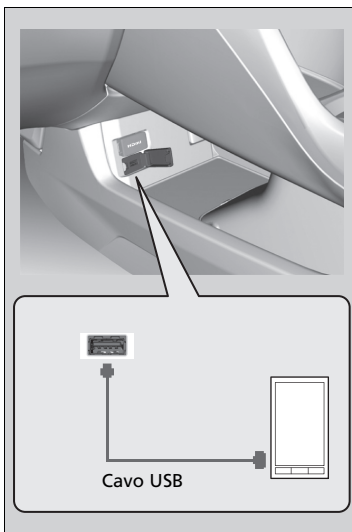

1. Collegare il telefono al sistema audio tramite *Bluetooth*®.
 Config. telefono P. 406
2. Collegare il telefono alla presa USB.
 - Potrebbe essere necessario agire dal telefono.
 - Attendere fino alla visualizzazione di una freccia sulla schermata iniziale.
3. Selezionare la freccia per visualizzare le app per smartphone disponibili sulla schermata audio/informazioni.
4. Selezionare l'app che si desidera utilizzare dalla schermata audio/informazioni.
 - Per tornare alla schermata precedente, selezionare .

▣ Collegamento dello smartphone



È possibile ricaricare il telefono mentre è collegato alla presa USB. Tuttavia, il sovraccarico di tante funzioni operative sul telefono, riduce il livello di carica della batteria.

Connessione Wi-Fi

È possibile collegare il sistema audio e display a Internet utilizzando la connessione Wi-Fi ed esplorare i siti Web o utilizzare i servizi online dalla schermata audio/informazioni. Se il telefono è dotato di funzionalità hotspot wireless, è possibile eseguire il tethering sul telefono. Per l'impostazione, utilizzare i passi seguenti.

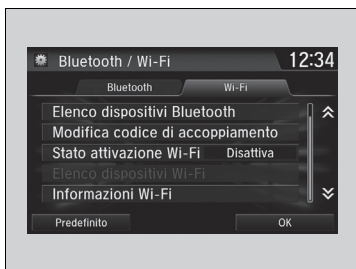
Modalità Wi-Fi (impostazione per la prima volta)



1. Selezionare .
2. Selezionare **Impostazioni**.
3. Selezionare **Bluetooth / Wi-Fi**.
4. Selezionare la scheda **Wi-Fi**.
5. Selezionare **Stato attivazione Wi-Fi**, quindi **Attiva**.
6. Selezionare **Elenco dispositivi Wi-Fi**.
 - Assicurarsi che l'impostazione Wi-Fi del telefono sia in modalità punto di accesso (tethering).
 - Selezionare il telefono che si desidera collegare al sistema.
 - Se, nell'elenco, non si riesce a trovare il telefono che si desidera collegare, selezionare **Scansione**.
7. Selezionare **Aggiungi**.
 - Se necessario, inserire la password del telefono e selezionare **OK**.
 - Quando la connessione è stata stabilita correttamente, nella parte superiore della schermata viene visualizzata l'icona .
8. Selezionare  per tornare alla schermata iniziale.

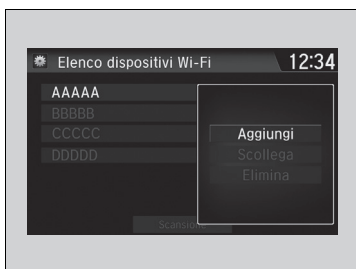

Modalità Wi-Fi (impostazione per la prima volta)

Non è possibile eseguire la procedura di impostazione mentre il veicolo è in movimento. Parcheggiare in un luogo sicuro per impostare la connessione Wi-Fi.

Per alcuni gestori di telefonia mobile il tethering e l'uso dei dati dello smartphone sono a pagamento. Verificare il proprio pacchetto di abbonamento per i dati del telefono.

Consultare il manuale del telefono per sapere se il dispositivo ha la funzione di connettività Wi-Fi.

È possibile verificare se la connessione Wi-Fi è attivata o disattivata tramite l'icona  nella schermata **Elenco dispositivi Wi-Fi**. La velocità di rete non sarà visualizzata in questa schermata.

►► Funzionamento base dell'impianto stereo ► Connessione Wi-Fi

■ Modalità Wi-Fi (dopo aver eseguito l'impostazione iniziale)

Assicurarsi che l'impostazione Wi-Fi del telefono sia in modalità punto di accesso (tethering).

►► Modalità Wi-Fi (dopo aver eseguito l'impostazione iniziale)

Utenti iPhone

Dopo l'avvio del telefono, potrebbe essere necessario eseguire una procedura di inizializzazione per la connessione Wi-Fi.

Funzioni

Siri Eyes Free

È possibile parlare a Siri utilizzando il pulsante microfono  sul volante quando l'iPhone è abbinato al sistema HFT (sistema telefonico vivavoce).

► **Config. telefono** P. 406

► Siri Eyes Free

Siri è un marchio di Apple Inc.

Verificare sul sito Web di Apple Inc. le funzioni disponibili per Siri.

Durante la guida del veicolo, consigliamo di utilizzare Siri invece di Siri Eyes Free.

► Uso di Siri Eyes Free

Alcuni comandi funzionano solo su funzioni o app specifiche del telefono.

■ Uso di Siri Eyes Free

Pulsante  (riaggancio/indietro)
Premere per disattivare Siri Eyes Free.

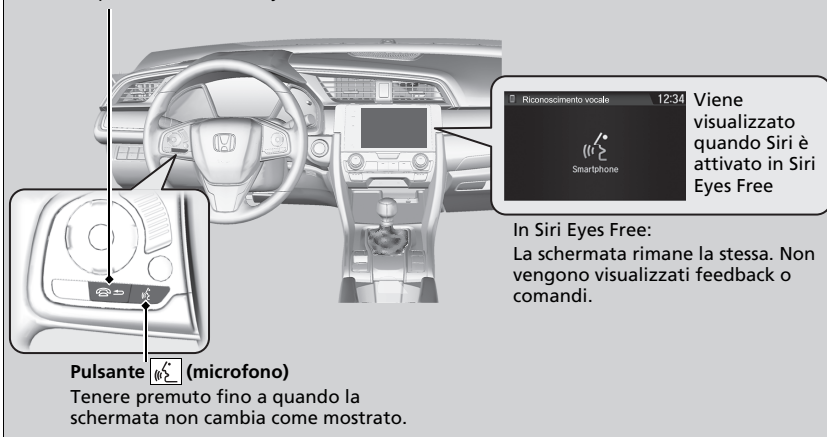

Funzioni

►► Funzionamento base dell'impianto stereo ►► Apple CarPlay

Apple CarPlay

Se si collega un iPhone compatibile con Apple CarPlay al sistema tramite la porta USB da 1,5A, è possibile utilizzare la schermata audio/informazioni, anziché il display dell'iPhone, per effettuare una chiamata telefonica, ascoltare musica, visualizzare mappe (navigazione) e accedere ai messaggi.

► **Porta(e) USB** P. 239

Menu Apple CarPlay

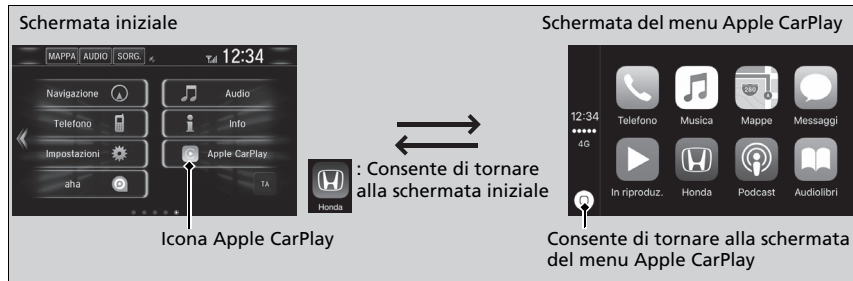

■ Telefono

Consente di accedere alla lista contatti, effettuare telefonate o ascoltare la casella vocale.

■ Messaggi

Consente di controllare e rispondere ai messaggi di testo o di ascoltare i messaggi.

■ Musica

Consente di riprodurre la musica memorizzata sull'iPhone.

►► Apple CarPlay

Solo iPhone5 o versioni più recenti con iOS 8.4 o successivi sono compatibili con Apple CarPlay.

Parcheggiare in un posto sicuro prima di collegare il proprio iPhone a Apple CarPlay e avviare le app compatibili.

Per utilizzare Apple CarPlay, collegare il cavo USB alla porta USB da 1,5A. La porta USB situata nella console centrale non abilita la funzione Apple CarPlay.

► **Porta(e) USB** P. 239

Per accedere direttamente alla funzione del telefono Apple CarPlay, selezionare **Telefono** nella schermata iniziale.

Mentre si è collegati a Apple CarPlay, le chiamate vengono effettuate unicamente attraverso Apple CarPlay. Se si desidera effettuare una chiamata con il sistema telefonico vivavoce, spegnere Apple CarPlay o scollegare il cavo USB dall'iPhone.

► **Configurazione di Apple CarPlay** P. 329

Quando l'iPhone è collegato a Apple CarPlay, non è possibile utilizzare il sistema telefonico vivavoce o il sistema audio *Bluetooth*[®]. Tuttavia, mentre Apple CarPlay è collegato, è possibile effettuare lo streaming audio tramite *Bluetooth*[®] da altri telefoni precedentemente associati.

► **Config. telefono** P. 406

Per i dettagli sui paesi e le regioni in cui Apple CarPlay è disponibile, e per le informazioni relative alla funzione, fare riferimento alla homepage Apple.

■ Mappe

Consente di visualizzare Apple Maps e di utilizzare la funzione di navigazione allo stesso modo in cui si utilizza sull'iPhone.

Modelli con sistema di navigazione

Le indicazioni sulla destinazione possono essere fornite da un solo sistema di navigazione alla volta (sistema di navigazione preinstallato o Apple CarPlay). Il sistema in uso fornirà le indicazioni sulla destinazione, mentre le indicazioni precedenti, impostate sull'altro sistema, verranno annullate.

■ Configurazione di Apple CarPlay

Dopo aver collegato il proprio iPhone al sistema tramite la porta USB da 1,5A, utilizzare la procedura seguente per configurare Apple CarPlay. L'uso di Apple CarPlay comporta la trasmissione di certe informazioni relative all'utente e al veicolo (ad esempio la posizione, la velocità e lo stato del veicolo) al proprio iPhone, al fine di migliorare l'esperienza Apple CarPlay. Sarà necessario dare il consenso per la condivisione delle informazioni sulla schermata display audio.

■ Abilitazione di Apple CarPlay



Abilita una sola volta: consente l'abilitazione solo una volta. (La richiesta verrà mostrata di nuovo la volta successiva).

Sempre abilitato: consente l'abilitazione definitiva. (La richiesta non verrà più mostrata.)

Annulla: non consente questa funzione.

È possibile modificare le impostazioni sul consenso nel menu impostazioni dello **smartphone**.

►► Apple CarPlay

Requisiti e limiti operativi di Apple CarPlay

Apple CarPlay richiede un iPhone compatibile, con una connessione mobile e un piano dati. Si applicherà il piano tariffario del gestore.

Eventuali modifiche dei sistemi operativi, hardware, software e altre tecnologie che sono parte integrante nel garantire la funzionalità di Apple CarPlay, nonché l'introduzione o la modifica di norme governative possono portare alla riduzione o alla cessazione della funzionalità e dei servizi di Apple CarPlay. Honda non può né intende fornire alcuna garanzia sulle future prestazioni e funzionalità di Apple CarPlay.

È possibile utilizzare applicazioni di terze parti se sono compatibili con Apple CarPlay. Fare riferimento alla pagina iniziale Apple per maggiori informazioni sulle applicazioni compatibili.

►► Configurazione di Apple CarPlay

È possibile inoltre configurare Apple CarPlay utilizzando il metodo riportato di seguito:
Selezionare INIZIO→Impostazioni→Smartphone→Apple CarPlay

Uso delle informazioni relative all'utente e al veicolo

L'uso e la manipolazione delle informazioni relative all'utente e al veicolo trasmesse dal/al proprio iPhone tramite Apple CarPlay è disciplinato dai termini e le condizioni di Apple iOS e dall'informativa sulla privacy di Apple.

►► Funzionamento base dell'impianto stereo ►► Apple CarPlay

■ Utilizzo di Apple CarPlay con Siri

Tenere premuto il pulsante microfono  per attivare Siri.



Funzioni

►► Utilizzo di Apple CarPlay con Siri

Di seguito sono riportati alcuni esempi di domande e comandi per Siri.

- Quali film sono in programmazione oggi?
- Chiama papà al lavoro.
- Che brano è questo?
- Com'è il tempo domani?
- Leggi i messaggi di posta elettronica più recenti.

Per ulteriori informazioni si prega di visitare il sito Web www.apple.com/ios/siri.

Android Auto

Quando si collega un telefono Android al sistema audio e display tramite la porta USB da 1,5A, la funzione Android Auto viene avviata automaticamente. Durante il collegamento tramite Android Auto, è possibile utilizzare la schermata audio/informazioni per accedere alle funzioni del telefono, Google Maps (navigazione), Google Play Music e Google Now. La prima volta che si utilizza Android Auto, verrà visualizzato un tutorial sullo schermo.

Si consiglia di seguire l'intero tutorial prima di utilizzare Android Auto, mentre si è parcheggiati in un luogo sicuro.

► **Porta(e) USB** P. 239

► **Collegamento con abbinamento automatico** P. 333

NOTA:

Android Auto potrebbe non essere disponibile nel proprio Paese o regione. Per quanto riguarda i dettagli su Android auto, fare riferimento al sito di supporto su Google.

►► Android Auto

Per utilizzare Android Auto, è necessario scaricare l'app Android Auto da Google Play sul proprio smartphone.

Solo Android 5.0 (Lollipop) o le versioni successive sono compatibili con Android Auto.

Non è possibile utilizzare *Bluetooth*® A2DP con il telefono Android Auto.

Parcheggiare in un posto sicuro prima di collegare il telefono Android ad Android Auto e di avviare le app compatibili.

Per utilizzare Android Auto, collegare il cavo USB alla porta USB da 1,5A. La porta USB situata nella console centrale non abiliterà la funzione Android Auto.

► **Porta(e) USB** P. 239

Per accedere direttamente alla funzione del telefono Android Auto, selezionare **Telefono** nella schermata iniziale.

► **Collegamento con abbinamento automatico** P. 333

Quando il telefono Android è collegato ad Android Auto, non è possibile utilizzare l'audio *Bluetooth*®. Tuttavia, mentre Android Auto è collegato, è possibile effettuare lo streaming audio tramite *Bluetooth*® da altri telefoni precedentemente associati.

► **Config. telefono** P. 406

►► Funzionamento base dell'impianto stereo ►► Android Auto

Menu Android Auto**1 Mappe (Navigazione)**

Consente di visualizzare Google Maps e di utilizzare la funzione di navigazione allo stesso modo in cui si utilizza sul telefono Android. Quando il veicolo è in movimento non è possibile utilizzare la tastiera. Arrestare il veicolo in un luogo sicuro per avviare una ricerca o inserire altre richieste.

Modelli con sistema di navigazione

Le indicazioni sulla destinazione possono essere fornite da un solo sistema di navigazione alla volta (sistema di navigazione preinstallato o Android Auto). Il sistema in uso fornirà le indicazioni sulla destinazione, mentre le indicazioni precedenti, impostate sull'altro sistema, verranno annullate.

La schermata audio/informazioni mostra le indicazioni del percorso descrittive passo a passo verso la destinazione.

2 Telefono (Comunicazione)

Consente di effettuare e ricevere chiamate nonché di ascoltare la segreteria telefonica.

3 Google Now (schermata Home)

Consente di visualizzare informazioni utili disposte da Android Auto in semplici schede che si visualizzano solo quando è necessario.

►► Android Auto

Per i dettagli sui paesi e le regioni in cui Android Auto è disponibile, e per le informazioni relative alla funzione, fare riferimento alla homepage Android Auto.

Requisiti e limiti operativi di Android Auto

Android Auto richiede un telefono Android compatibile, con una connessione mobile e un piano dati. Si applicherà il piano tariffario del gestore.

Eventuali modifiche dei sistemi operativi, hardware, software e altre tecnologie che sono parte integrante nel garantire la funzionalità di Android Auto, nonché l'introduzione o la modifica di norme governative possono portare alla riduzione o alla cessazione della funzionalità e dei servizi di Android Auto. Honda non può né intende fornire alcuna garanzia sulle future prestazioni e funzionalità di Android Auto.

È possibile utilizzare applicazioni di terze parti se sono compatibili con Android Auto. Fare riferimento alla pagina iniziale Android Auto per maggiori informazioni sulle applicazioni compatibili.

4 Musica e audio

Consente di riprodurre Google Play Music e le app musicali compatibili con Android Auto. Per cambiare app musicale, premere l'icona.

5 Consente di tornare alla schermata iniziale.**6 Voce**

Consente di utilizzare Android Auto tramite la voce.

Collegamento con abbinamento automatico

Quando si collega un telefono Android all'unità tramite la porta USB da 1,5A, la funzione Android Auto viene avviata automaticamente.

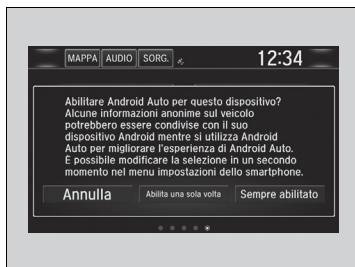
Abilitazione di Android Auto

Abilita una sola volta: consente l'abilitazione solo una volta. (La richiesta verrà mostrata di nuovo la volta successiva).

Sempre abilitato: consente l'abilitazione definitiva. (La richiesta non verrà più mostrata.)

Annulla: non consente questa funzione.

È possibile modificare le impostazioni sul consenso nel menu impostazioni **Smartphone**.

Abilitazione di Android Auto

Inizializzare Android Auto solo dopo aver parcheggiato in un luogo sicuro. La prima volta che Android Auto rileva il telefono, sarà necessario configurare il telefono in modo da consentire l'abbinamento automatico. Fare riferimento al manuale di istruzioni fornito con il telefono.

Dopo aver completato la configurazione iniziale, è possibile utilizzare il metodo riportato di seguito per modificare le impostazioni di Android Auto:
Selezionare INIZIO→Impostazioni→Smartphone→Android Auto

Uso delle informazioni relative all'utente e al veicolo

L'uso e la manipolazione delle informazioni relative all'utente e al veicolo trasmesse dal/al proprio telefono tramite Android Auto sono disciplinati dall'informativa sulla privacy di Google.

SEGUE

►► Funzionamento base dell'impianto stereo ►► Android Auto

■ **Utilizzo di Android Auto con il riconoscimento vocale**

Premere e tenere premuto il pulsante microfono  per utilizzare la funzione Android Auto con la voce.



Funzioni

►► Utilizzo di Android Auto con il riconoscimento vocale

Di seguito sono riportati alcuni esempi di comandi che si possono utilizzare con il riconoscimento vocale:

- Rispondi al messaggio di testo.
- Chiama mia moglie.
- Naviga su Honda.
- Riproduci la mia musica.
- Invia un messaggio di testo a mia moglie.
- Chiama il negozio di fiori.

Per ulteriori informazioni, consultare la pagina iniziale di Android Auto.

È inoltre possibile attivare la funzione di riconoscimento vocale premendo l'icona  nell'angolo in alto a dx della schermata.

Messaggi di errore dell'impianto stereo

iPod/unità flash USB

Se si verifica un guasto durante l'ascolto dell'iPod o la riproduzione con un'unità flash USB, potrebbero venire visualizzati i seguenti messaggi di errore. Se non si riesce a cancellare il messaggio di errore, contattare il concessionario.

Messaggio di errore	Soluzione
Errore USB^{*1} Errore USB^{*2}	Viene visualizzato se è presente un problema nell'impianto stereo. Verificare che il dispositivo sia compatibile con l'impianto stereo.
Dispositivo USB incompatibile Controllare libretto istruzioni.^{*1} Si è verificato un errore di ricarica con il dispositivo USB collegato. In condizioni di sicurezza, verificare la compatibilità del dispositivo e del cavo USB e riprovare.^{*2}	Viene visualizzato quando è collegato un dispositivo non compatibile. Scollegare il dispositivo. Quindi spegnere l'impianto stereo e riaccenderlo. Non ricollegare il dispositivo che ha causato il messaggio di errore.
Versione non supportata^{*1} Versione non supportata^{*2}	Viene visualizzato quando è collegato un iPod non supportato. Se compare quando è collegato un iPod supportato, aggiornare il software dell'iPod all'ultima versione.
Riprova connessione^{*1} Riprova connessione^{*2}	Viene visualizzato quando il sistema non riconosce l'iPod. Ricollegare l'iPod.

*1: Modelli con sistema audio a colori

*2: Modelli con sistema audio con display

►► Messaggi di errore dell'impianto stereo ► iPod/unità flash USB

Messaggio di errore	Soluzione
File non riproducibile *1 File non riproducibile *2	Viene visualizzato quando i file nell'unità flash USB sono protetti da copyright o sono in formato non supportato. Questo messaggio di errore viene visualizzato per circa tre secondi, dopodiché il sistema passa al brano successivo.
Nessun brano *1 Nessun dato *2	<p>iPod Viene visualizzato quando l'iPod è vuoto.</p> <p>Unità flash USB Viene visualizzato quando l'unità flash USB è vuota oppure non contiene file MP3, WMA, AAC, WAV*2 o MP4*2.</p> <p>iPod e unità flash USB Verificare che sul dispositivo siano memorizzati file compatibili.</p>
Non supportato *1, *2	Viene visualizzato quando è collegato un dispositivo non supportato. Se viene visualizzato quando viene collegato un dispositivo supportato, ricollegare il dispositivo.

*1: Modelli con sistema audio a colori

*2: Modelli con sistema audio con display

Funzioni

Modelli con sistema audio con display

Android/Apps

Se si verifica un errore durante l'uso dell'impianto audio o delle app, potrebbero essere visualizzati i seguenti messaggi di errore. Se non si riesce a cancellare il messaggio di errore, contattare il concessionario.

Messaggio di errore*1	Soluzione
Purtroppo, **** è stato arrestato.	Si è verificato un errore nell'app, selezionare OK sullo schermo per chiudere l'app.
**** non risponde. Chiuderla?	L'app non risponde. Selezionare Attendere se si ha un po' di tempo per attendere una risposta dall'app. Se non risponde neanche dopo l'attesa, selezionare OK per chiudere l'app e avviarla. Se il messaggio di errore persiste, eseguire Azzeramento ai dati di fabbrica . <input checked="" type="checkbox"/> Ripristino di tutte le impostazioni predefinite P. 377

*1: La parte**** è composta da caratteri variabili e cambierà a seconda del tipo errore.

Informazioni generali sull'impianto stereo

iPod, iPhone e unità flash USB compatibili

Modelli iPod e iPhone compatibili

Modello
iPod (5a generazione)
iPod classico da 80 GB/160 GB (lancio nel 2007)
iPod classico da 120 GB (lancio nel 2008)
iPod classico da 160GB (lancio nel 2009)
iPod nano (dalla 1a alla 7a generazione) rilasciato tra il 2005 e il 2012
iPod touch (dalla 1a alla 5a generazione) rilasciato tra il 2007 e il 2012
iPhone 3G/iPhone 3GS/iPhone 4/iPhone 4S/iPhone 5/iPhone 5c*/iPhone 5s*/iPhone 6*/iPhone 6 Plus*

*1: Modelli con sistema audio con display

Unità flash USB

- Si consiglia l'utilizzo di un'unità flash USB da 256 MB o superiore.
- Alcuni lettori audio digitali potrebbero non essere compatibili.
- Inoltre alcune unità flash USB (ad esempio i dispositivi con blocco di sicurezza) potrebbero non funzionare.
- La riproduzione audio o la visualizzazione dei dati di testo potrebbe non essere consentita da alcuni file software.
- Alcune versioni dei formati MP3, WMA, AAC, WAV* o MP4* potrebbero non essere supportate.

Modelli iPod e iPhone compatibili

L'impianto potrebbe non funzionare con tutte le versioni software di questi dispositivi.

Unità flash USB

I file contenuti nelle unità flash USB vengono riprodotti nell'ordine di memorizzazione. Tale ordine può essere diverso da quello visualizzato sul PC o sul dispositivo.

►► Informazioni generali sull'impianto stereo ► iPod, iPhone e unità flash USB compatibili

Modelli con sistema audio con display

Dispositivi consigliati

Supporti	Unità flash USB	
Profilo (versione MP4)	Livello di base 3 (MPEG4-AVC), livello semplice 5 (MPEG4)	
Estensione file (versione MP4)	.mp4/.m4v	
Codec audio compatibile	AAC	MP3
Codec video compatibile	MPEG4-AVC (H.264)	MPEG4 (ISO/IEC 14496 Part.2)
Velocità di trasmissione	10 Mbps (MPEG4-AVC)	8 Mbps (MPEG4)
Immagine massima	720 x 576 pixels	

Funzioni

►► Informazioni generali sull'impianto stereo ► Informazioni legali su Apple CarPlay/Android Auto

Modelli con sistema audio con display

Informazioni legali su Apple CarPlay/Android Auto

LICENZA DEL MANUALE UTENTE/DICHIARAZIONI DI RESPONSABILITÀ

L'USO DI APPLE CARPLAY È SOGGETTO AL CONSENSO DEI TERMINI DI UTILIZZO DI CARPLAY INCLUSI NEI TERMINI DI UTILIZZO DI APPLE iOS. IN SINTESI, I TERMINI DI UTILIZZO DI CARPLAY DECLINANO LA RESPONSABILITÀ DI APPLE E I SUOI FORNITORI IN CASO DI MANCATA O INTERROTTA ESECUZIONE DEI SERVIZI, LIMITANO RIGOROSAMENTE LE ALTRE RESPONSABILITÀ DI APPLE E I SUOI FORNITORI DI SERVIZI, DESCRIVONO IL TIPO DI INFORMAZIONI RELATIVE ALL'UTENTE (AD ESEMPIO, LA POSIZIONE, LA VELOCITÀ E LO STATO DEL VEICOLO) RACCOLTE E MEMORIZZATE DA APPLE E I SUOI FORNITORI DI SERVIZI E DIVULGANO I POSSIBILI RISCHI CONNESSI ALL'UTILIZZO DI CARPLAY, INCLUSO IL POTENZIALE DI DISTRAZIONE DEL CONDUCENTE. VEDERE L'INFORMATIVA SULLA PRIVACY DI APPLE PER I DETTAGLI RELATIVI ALL'UTILIZZO E LA MANIPOLAZIONE DI APPLE DEI DATI CARICATI DA CARPLAY.

L'USO DI ANDROID AUTO È SOGGETTO AL CONSENSO DEI TERMINI DI UTILIZZO DI ANDROID AUTO CHE DEVE ESSERE RILASCIATO NEL MOMENTO IN CUI L'APPLICAZIONE ANDROID AUTO VIENE SCARICATA SUL PROPRIO TELEFONO ANDROID. IN SINTESI, I TERMINI DI UTILIZZO DI ANDROID AUTO DECLINANO LA RESPONSABILITÀ DI GOOGLE E I SUOI FORNITORI IN CASO DI MANCATA O INTERROTTA ESECUZIONE DEI SERVIZI, LIMITANO RIGOROSAMENTE LE ALTRE RESPONSABILITÀ DI GOOGLE E I SUOI FORNITORI DI SERVIZI, DESCRIVONO IL TIPO DI INFORMAZIONI RELATIVE ALL'UTENTE (AD ESEMPIO, LA POSIZIONE, LA VELOCITÀ E LO STATO DEL VEICOLO) RACCOLTE E MEMORIZZATE DA GOOGLE E I SUOI FORNITORI DI SERVIZI E DIVULGANO I POSSIBILI RISCHI CONNESSI ALL'UTILIZZO DI ANDROID AUTO, INCLUSO IL POTENZIALE DI DISTRAZIONE DEL CONDUCENTE. VEDERE L'INFORMATIVA SULLA PRIVACY DI GOOGLE PER I DETTAGLI RELATIVI ALL'UTILIZZO E LA MANIPOLAZIONE DI GOOGLE DEI DATI CARICATI DA ANDROID AUTO.

Funzioni

ESCLUSIONE DI GARANZIA; LIMITAZIONI DI RESPONSABILITÀ

L'UTENTE RICONOSCE E ACCETTA CHE L'UTILIZZO DI APPLE CARPLAY O DI ANDROID AUTO ("LE APPLICAZIONI") È A PROPRIO ED ESCLUSIVO RISCHIO E PERICOLO E CHE IL RISCHIO RELATIVO AD UNA QUALITÀ SODDISFACENTE, ALLE PRESTAZIONI, L'ACCURATEZZA E LA PRECISIONE È INTERAMENTE A PROPRIO CARICO ENTRO I LIMITI PREVISTI DALLA LEGGE APPLICABILE E CHE LE APPLICAZIONI E LE INFORMAZIONI SULLE APPLICAZIONI VENGONO FORNITE "COSÌ COME SONO" E "SE DISPONIBILI", CON TUTTI I POSSIBILI DIFETTI E SENZA GARANZIE DI ALCUN TIPO, E HONDA CON LA PRESENTE DECLINA TUTTE LE GARANZIE E CONDIZIONI RELATIVE ALLE APPLICAZIONI E LE INFORMAZIONI SULLE APPLICAZIONI, SIA ESPRESSE, IMPLICITE O DI LEGGE, COMPRESSE, MA NON LIMITATE, TUTTE LE GARANZIE E CONDIZIONI IMPLICITE DI COMMERCIALIZZABILITÀ, QUALITÀ SODDISFACENTE, ADEGUATEZZA AD UNO SCOPO SPECIFICO, ACCURATEZZA, INTRATTENIMENTO E NON VIOLAZIONE DEI DIRITTI DI TERZE PARTI. NESSUN SUGGERIMENTO ORALE O SCRITTO FORNITO DA HONDA O UN MANDATARIO COSTITUIRÀ UNA GARANZIA. A TITOLO ESEMPLIFICATIVO MA NON ESAUSTIVO, HONDA NON RICONOSCE ALCUNA GARANZIA RIGUARDO L'ACCURATEZZA DEI DATI FORNITI DALLE APPLICAZIONI, QUALI L'ESATTEZZA DELLE INDICAZIONI, I TEMPI DI VIAGGIO STIMATI, I LIMITI DI VELOCITÀ, LE CONDIZIONI STRADALI, LE NOTIZIE, IL METEO, IL TRAFFICO E ALTRI CONTENUTI FORNITI DA APPLE, GOOGLE, LE SOCIETÀ AD ESSI AFFILIATE O I FORNITORI TERZI; HONDA NON TUTELA CONTRO IL RISCHIO DI PERDITA DI DATI DELLE APPLICAZIONI, CHE POTREBBE ACCADERE IN QUALSIASI MOMENTO; HONDA NON GARANTISCE LA FORNITURA CONTINUA DELLE APPLICAZIONI O DEI SERVIZI FORNITI TRAMITE LORO, NÈ LA DISPONIBILITÀ DEI SERVIZI IN QUALSIASI MOMENTO E LUOGO. AD ESEMPIO, I SERVIZI POTREBBERO ESSERE INTERROTTI O SOSPESI SENZA PREAVVISO PER INTERVENTI DI RIPARAZIONE, MANUTENZIONE, CORREZIONI AI PROBLEMI DI SICUREZZA, AGGIORNAMENTI, ECC., O ANCORA POTREBBERO NON ESSERE DISPONIBILI IN UNA DETERMINATA ZONA O LUOGO, ECC. L'UTENTE È INOLTRE CONSAPEVOLE CHE I CAMBIAMENTI DELLE TECNOLOGIE DI TERZE PARTI O LE NORME GOVERNATIVE POTREBBERO RENDERE I SERVIZI E/O LE APPLICAZIONI OBSOLETI E/O INUTILIZZABILI.





ENTRO I LIMITI PREVISTI DALLA LEGGE, IN NESSUN CASO HONDA O LE SUE SOCIETÀ AFFILIATE POTRÀ ESSERE RITENUTA RESPONSABILE DI LESIONI PERSONALI O DI EVENTUALI DANNI ACCIDENTALI, SPECIALI, INDIRETTI O CONSEGUENZIALI DI ALCUN TIPO, COMPRESI, SENZA LIMITAZIONI, I DANNI PER PERDITA DI PROFITTI, DI CORRUZIONE O PERDITA DI DATI, MANCANZA DI TRASMISSIONE O RICEZIONE DI DATI, INTERRUZIONE DELL'ATTIVITÀ O ALTRI DANNI O PERDITE COMMERCIALI DERIVANTI DA O RELATIVI ALLE APPLICAZIONI O AL LORO UTILIZZO O L'IMPOSSIBILITÀ DI UTILIZZARE LE APPLICAZIONI O LE INFORMAZIONI SULLE APPLICAZIONI, PER QUALSIASI CAUSA, SENZA RIFERIMENTO A CRITERI DI RESPONSABILITÀ (CONTRATTO, TORTO O ALTRO) E ANCHE SE HONDA È STATA AVVISATA DELLA POSSIBILITÀ DI TALI DANNI. ALCUNE REGIONI E GIURISDIZIONI POTREBBERO NON CONSENTIRE L'ESCLUSIONE O LA LIMITAZIONE DI RESPONSABILITÀ PER DANNI, PERTANTO TALI LIMITAZIONI ED ESCLUSIONI POTREBBERO NON ESSERE APPLICABILI. LE SUDETTE LIMITAZIONI SARANNO APPLICABILI ANCHE QUALORA IL RIMEDIO SOPRA CITATO NON ADEMPIA AL SUO SCOPO ESSENZIALE.

►► Informazioni generali sull'impianto stereo ► Informazioni sulle licenze Open Source

Informazioni sulle licenze Open Source

Per visualizzare le informazioni sulla licenza open source, seguire la procedura descritta di seguito.

Modelli con sistema audio a colori

1. Premere il pulsante **MENU/CLOCK**.
2. Ruotare  per selezionare **Impostazioni**, quindi premere .
3. Ruotare  per selezionare **Licenze OSS**, quindi premere .

Modelli con sistema audio con display

1. Selezionare .
2. Selezionare **Impostazioni**.
3. Selezionare **Sistema**.
4. Selezionare la scheda **Altro**.
5. Selezionare **Informazioni dettagliate**.
6. Selezionare **Nota sul dispositivo**.
7. Selezionare **Informazioni legali**.
8. Selezionare **Licenze Open source**.

Funzioni

►► Informazioni sulle licenze Open Source

LICENZA: Copyright © 2001 Bob Trower, Trantor Standard Systems Inc.

Con la presente si concede, a chiunque ottenga una copia di questo software e dei file di documentazione associati (il "Software"), l'autorizzazione a usare gratuitamente il Software senza alcuna limitazione, compresi i diritti di usare, copiare, modificare, unire, pubblicare, distribuire, cedere in sottolicensa e/o vendere copie del Software, nonché di permettere ai soggetti cui il Software è fornito di fare altrettanto, alle seguenti condizioni:

L'avviso di copyright indicato sopra e questo avviso di autorizzazione devono essere inclusi in ogni copia o parte sostanziale del Software.

IL SOFTWARE VIENE FORNITO "COSÌ COM'È", SENZA GARANZIE DI ALCUN TIPO, ESPLICITE O IMPLICITE, IVI INCLUSE, IN VIA ESEMPLIFICATIVA, LE GARANZIE DI COMMERCIALIZZABILITÀ, IDONEITÀ A UN FINE PARTICOLARE E NON VIOLAZIONE DEI DIRITTI ALTRUI. IN NESSUN CASO GLI AUTORI O I TITOLARI DEL COPYRIGHT SARANNO RESPONSABILI PER QUALSIASI RECLAMO, DANNO O ALTRO TIPO DI RESPONSABILITÀ, A SEGUITO DI AZIONE CONTRATTUALE, ILLECITO O ALTRO, DERIVANTE DA O IN CONNESSIONE AL SOFTWARE, AL SUO UTILIZZO O AD ALTRE OPERAZIONI CON LO STESSO.

Funzioni personalizzate

Utilizzare la schermata audio/informazioni per personalizzare alcune funzioni.

Modelli con sistema audio a colori

■ Personalizzazione

Mentre il veicolo è completamente fermo con il commutatore di accensione su ACCENSIONE **II**, premere il pulsante **MENU/CLOCK**, quindi selezionare **Impostazioni**. Per personalizzare le impostazioni del telefono, premere il pulsante **☎**, quindi selezionare **Config. telefono**.

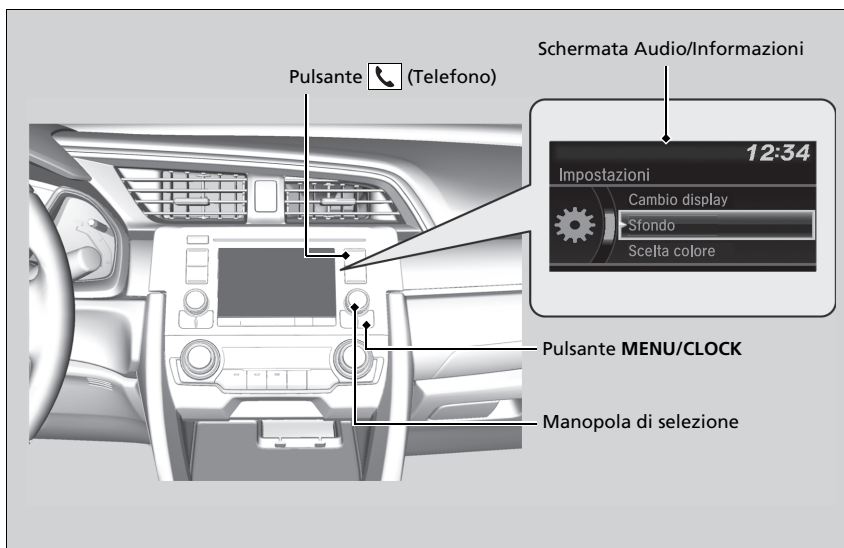

» Funzioni personalizzate

Quando si personalizzano le impostazioni:



- Assicurarsi che il veicolo sia completamente fermo.
- Inserire il freno di stazionamento.

» Personalizzazione

Queste indicazioni sono fornite allo scopo di illustrare come usare la manopola di selezione.

Ruotare  per eseguire la selezione.

Premere  per confermare la selezione.

Per personalizzare altre funzioni, selezionare **Impostazioni**, ruotare , quindi premere .

» **Elenco delle opzioni personalizzabili** P. 347

Funzioni

SEGUE

343

►► Funzioni personalizzate ►

Modelli con sistema audio a colori

■ Percorso di personalizzazione

Premere il pulsante MENU/CLOCK.

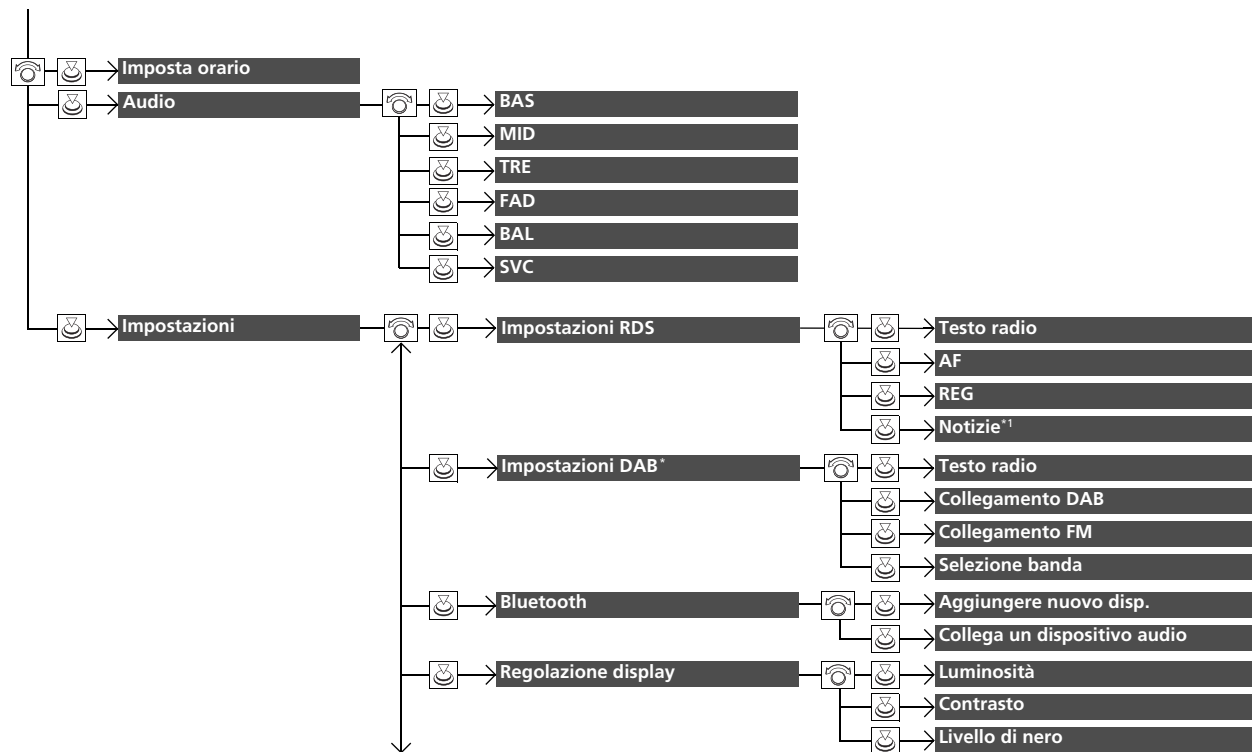

Funzioni

1: Eccetto modalità AM/FM/DAB

►► Funzioni personalizzate ►

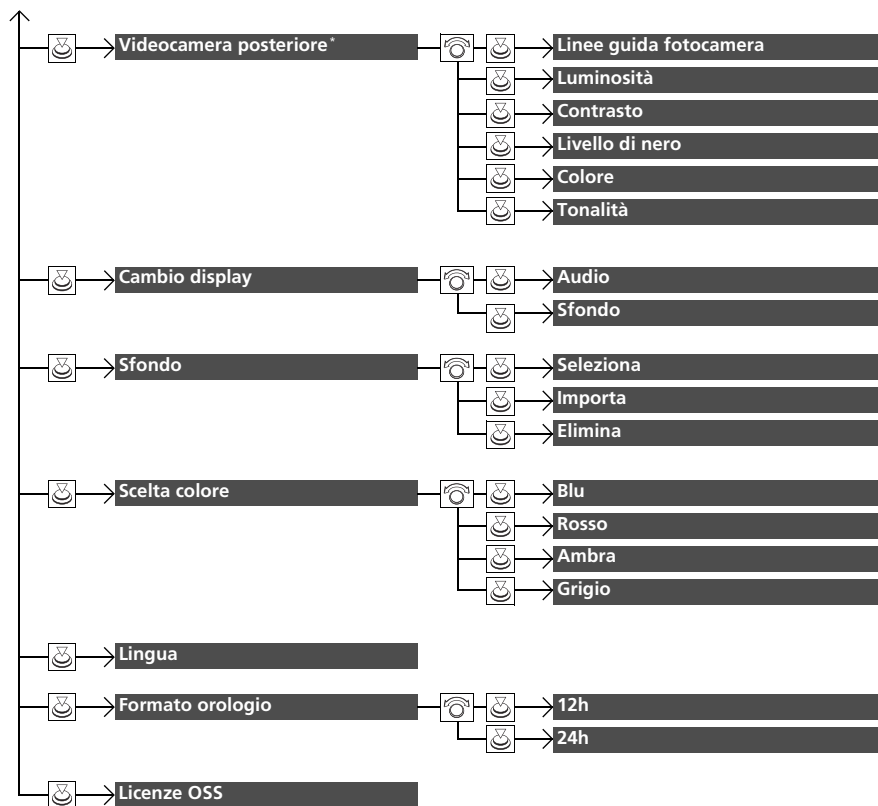

Funzioni

* Non disponibile su tutti i modelli

►► Funzioni personalizzate ►

Premere il pulsante  e ruotare  per selezionare **Config. telefono**, quindi premere .

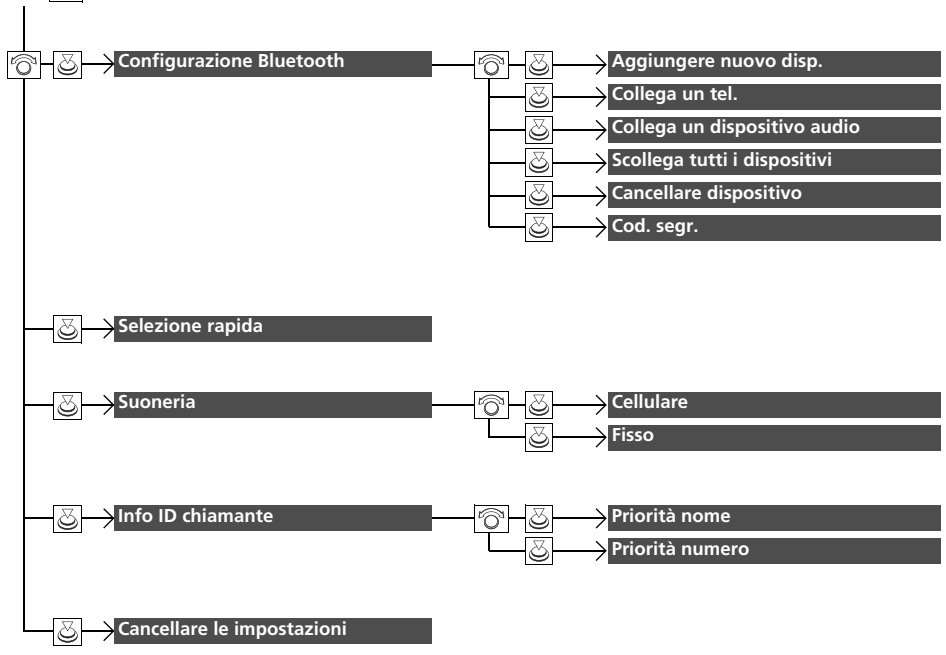

Funzioni

Modelli con sistema audio a colori

■ Elenco delle opzioni personalizzabili

Gruppo di configurazione	Funzioni personalizzabili	Descrizione	Impostazioni selezionabili
Imposta orario		Consente di regolare l'orologio. ☑ Orologio P. 154	—
Audio		Regola il suono. ☑ Regolazione del suono P. 251	BAS/MID/TRE/FAD/ BAL/SVC
Impostazioni	Impostazioni RDS	Testo radio	Visualizza le informazioni del testo radio della stazione RDS selezionata. On/Off* ¹
		AF	Cambia automaticamente la frequenza dello stesso programma quando si entra in regioni diverse. On* ¹ /Off
		REG	Conserva la stessa frequenza delle stazioni all'interno della regione anche se il segnale si affievolisce. On* ¹ /Off
		Notizie	Eccetto modalità AM/FM/DAB* Si attiva e disattiva per sintonizzarsi automaticamente sul programma delle notizie. On/Off* ¹
	Impostazioni DAB*	Testo radio	Visualizza le informazioni del testo radio della stazione DAB selezionata. On/Off* ¹
		Collegamento DAB	Consente di selezionare se far cercare automaticamente al sistema la stessa stazione da Ensemble e passare a questa. On* ¹ /Off
		Collegamento FM	Consente di selezionare se far trovare al sistema la stessa stazione dalla banda FM e passare automaticamente alla banda. On* ¹ /Off
	Selezione banda	Consente di selezionare bande specifiche per ridurre il tempo di aggiornamento degli elenchi e di ricerca di una stazione. Entrambe*¹/Banda III/ Banda L	

*1: Ritorno alle impostazioni iniziali

* Non disponibile su tutti i modelli

►► Funzioni personalizzate ►

Gruppo di configurazione	Funzioni personalizzabili	Descrizione	Impostazioni selezionabili	
Impostazioni	Bluetooth			
	Aggiungere nuovo disp.	Consente di abbinare un nuovo telefono al sistema HFT, modificare ed eliminare un telefono abbinato e creare un codice per un telefono abbinato. ☑ Config. telefono P. 384	—	
	Collega un dispositivo audio	Consente di collegare, scollegare o abbinare un dispositivo audio <i>Bluetooth</i> ® al sistema HFT.	—	
	Regolazione display	Luminosità	Consente di modificare la luminosità della schermata audio/informazioni.	—
		Contrasto	Consente di modificare il contrasto della schermata audio/informazioni.	—
		Livello di nero	Consente di modificare il livello di nero della schermata audio/informazioni.	—
	Videocamera posteriore*	Linee guida fotocamera	Consente di selezionare o meno l'attivazione delle linee guida sulla schermata audio/informazioni.	On*1/Off
		Luminosità	Vedere Regolazione del display a P. 348	
		Contrasto		
		Livello di nero		
Colore		Consente di modificare il colore della schermata audio/informazioni.	—	
Tonalità	Consente di modificare la tonalità della schermata audio/informazioni.	—		

*1: Ritorno alle impostazioni iniziali

►► Funzioni personalizzate ►

Gruppo di configurazione	Funzioni personalizzabili	Descrizione	Impostazioni selezionabili	
Impostazioni	Cambio display	Consente di modificare il tipo di visualizzazione	Audio*1/Sfondo	
	Selezione	Consente di modificare il tipo di sfondo.	Orologio*1/Imm. 1/Imm. 2/Imm. 3	
	Sfondo	Importa	Consente di importare un file di immagine per un nuovo sfondo.  Impostazione sfondo P. 249	—
		Elimina	Consente di eliminare un file di immagine dello sfondo.	Imm. 1*1/Imm. 2/Imm. 3
	Scelta colore	Consente di modificare il colore sfondo della schermata audio/informazioni.	Blue*1/Rosso/Ambra/Grigio	
	Lingua	Consente di modificare la lingua del display.	English (United Kingdom)*1 o Turkish*1 Vedere le altre lingue selezionabili sullo schermo.	
	Formato orologio	Consente di selezionare il display dell'orologio digitale da 12H a 24H.	12h*1/24h	
	Licenze OSS	Mostra le informazioni legali.	—	

*1: Ritorno alle impostazioni iniziali

►► Funzioni personalizzate ►

Gruppo di configurazione	Funzioni personalizzabili	Descrizione	Impostazioni selezionabili
Configurazione Bluetooth	Aggiungere nuovo disp.	Consente di abbinare un nuovo telefono al sistema HFT. ☒ Config. telefono P. 384	—
	Collega un tel.	Consente di abbinare un nuovo telefono o di collegare un telefono abbinato al sistema HFT. ☒ Config. telefono P. 384	—
	Collega un dispositivo audio	Consente di collegare un dispositivo audio <i>Bluetooth</i> ® al sistema HFT.	—
	Scollega tutti i dispositivi	Consente di scollegare un telefono abbinato dal sistema HFT.	—
	Cancellare dispositivo	Consente di eliminare un telefono abbinato.	—
	Cod. segr.	Consente di inserire e modificare un codice per un telefono abbinato.	—
Config. telefono	Selezione rapida	Consente di modificare, aggiungere o eliminare una voce della selezione rapida. ☒ Selezione rapida P. 393	—
	Suoneria	Consente di selezionare il tono di chiamata.	Cellulare *1/ Fisso
	Info ID chiamante	Consente di dare priorità al nome o al numero di telefono del chiamante come ID chiamante.	Priorità nome *1/ Priorità numero
	Cancellare le impostazioni	Consente di annullare/ripristinare tutte le voci personalizzate nel gruppo Config. telefono .	—

*1: Ritorno alle impostazioni iniziali

Funzioni personalizzate

Utilizzare la schermata audio/informazioni per personalizzare alcune funzioni.

Modelli con sistema audio con display

■ Personalizzazione

Mentre il veicolo è completamente fermo con il commutatore di accensione su ACCENSIONE

II*¹, selezionare  e **Impostazioni**, quindi selezionare una voce.

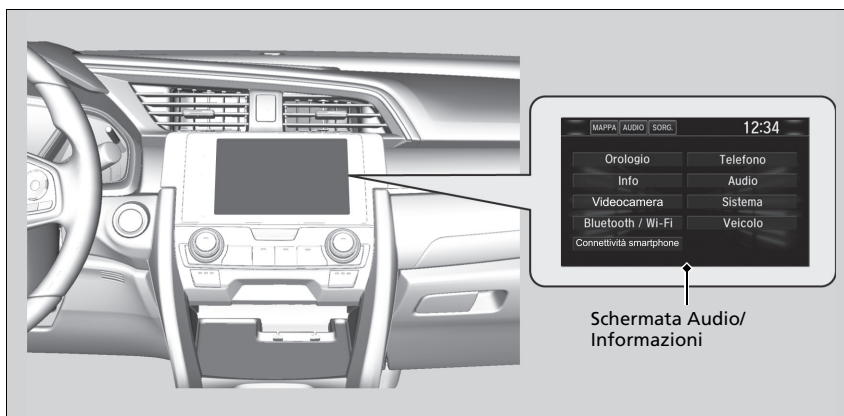

» Funzioni personalizzate

Quando si personalizzano le impostazioni:

- Assicurarsi che il veicolo sia completamente fermo.
- Inserire il freno di stazionamento.

Per personalizzare altre funzioni, selezionare **Impostazioni**.

» **Elenco delle opzioni personalizzabili** P. 359

Funzioni

*1: I modelli con sistema di accesso senza chiavi sono dotati di un pulsante **ENGINE START/STOP** invece che di un commutatore di accensione.

SEGUE

351

►► Funzioni personalizzate ►

Modelli con sistema audio con display

■ Percorso di personalizzazione

Selezionare Impostazioni.



Funzioni

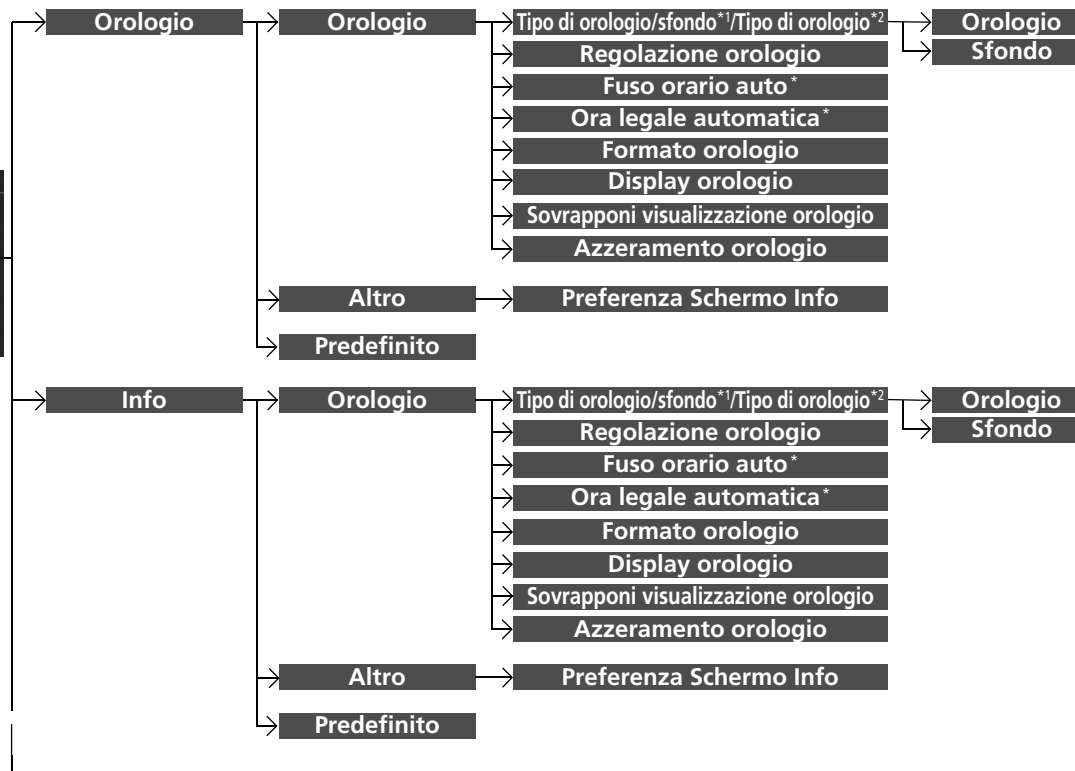

*1: Non viene visualizzato quando si cambia il design dell'interfaccia della schermata.

*2: Viene visualizzato solo quando si cambia il design dell'interfaccia della schermata.

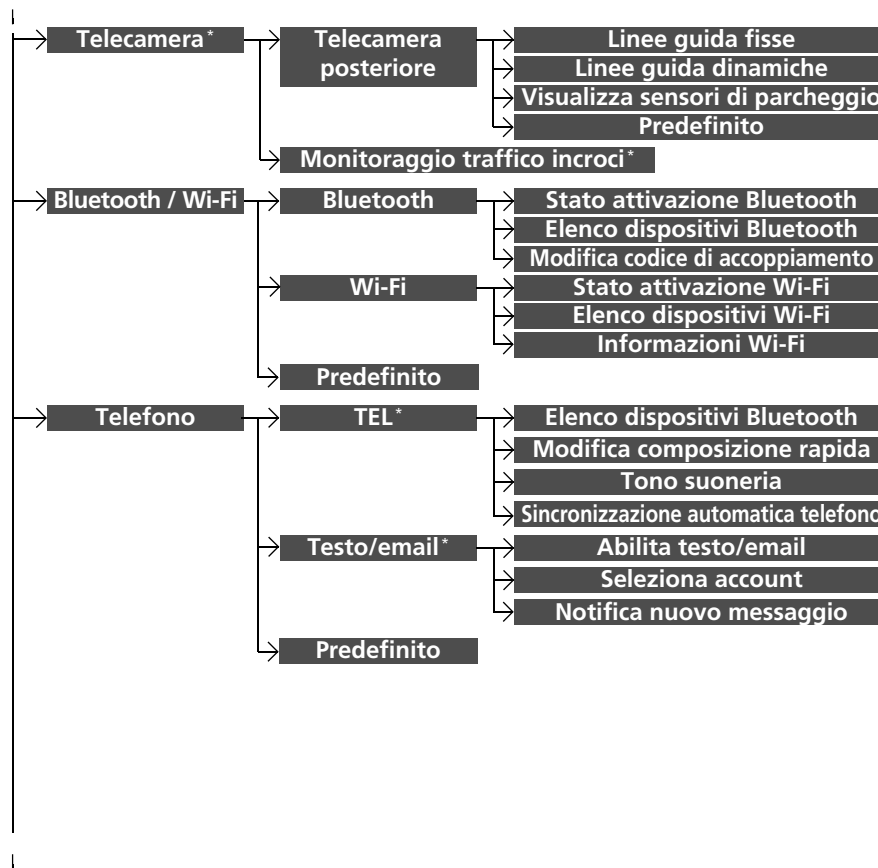

Funzioni

* Non disponibile su tutti i modelli

►► Funzioni personalizzate ►

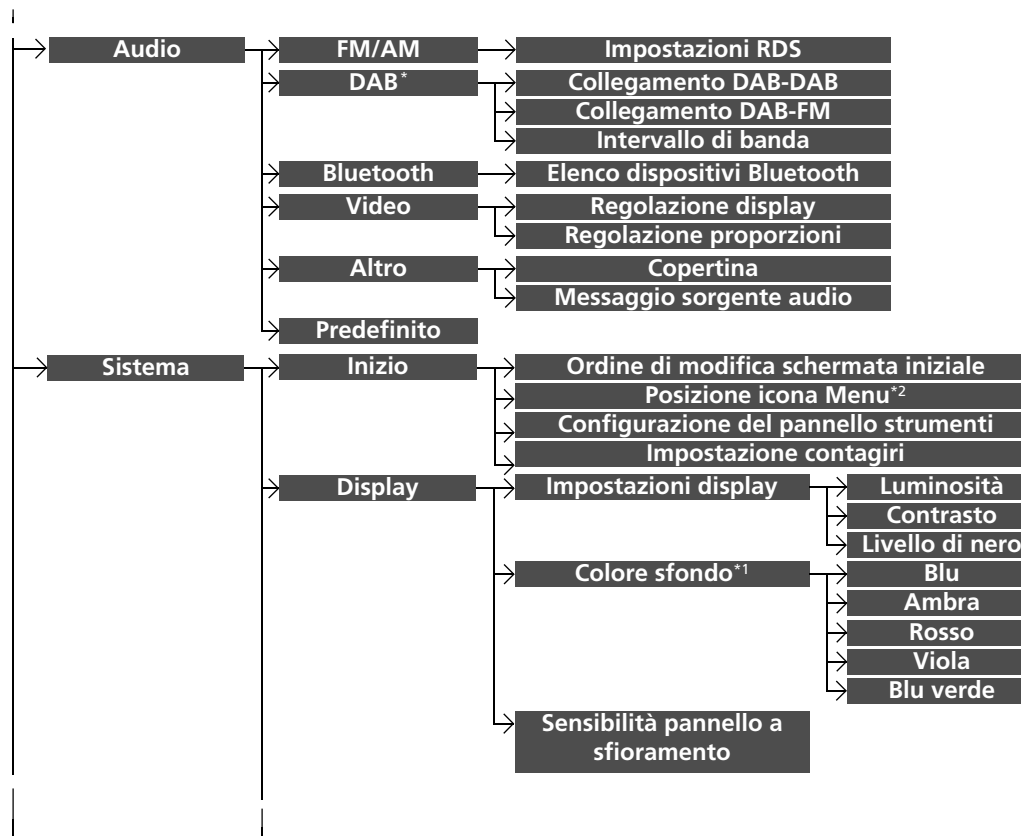

*1: Non viene visualizzato quando si cambia il design dell'interfaccia della schermata.

*2: Viene visualizzato solo quando si cambia il design dell'interfaccia della schermata.

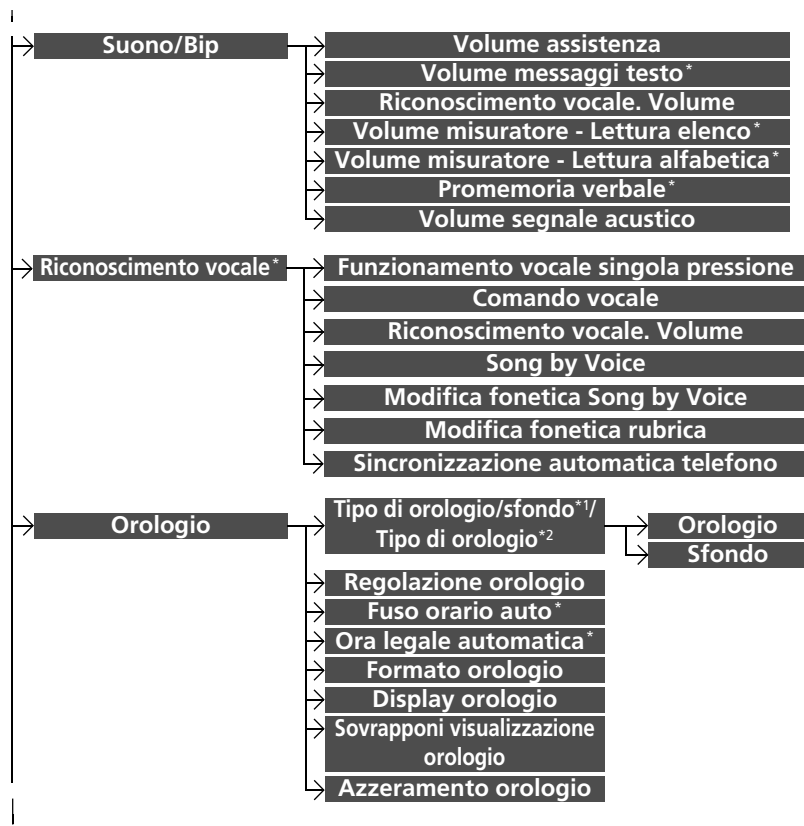

Funzioni

*1: Non viene visualizzato quando si cambia il design dell'interfaccia della schermata.
 *2: Viene visualizzato solo quando si cambia il design dell'interfaccia della schermata.

* Non disponibile su tutti i modelli

►► Funzioni personalizzate ►

Funzioni

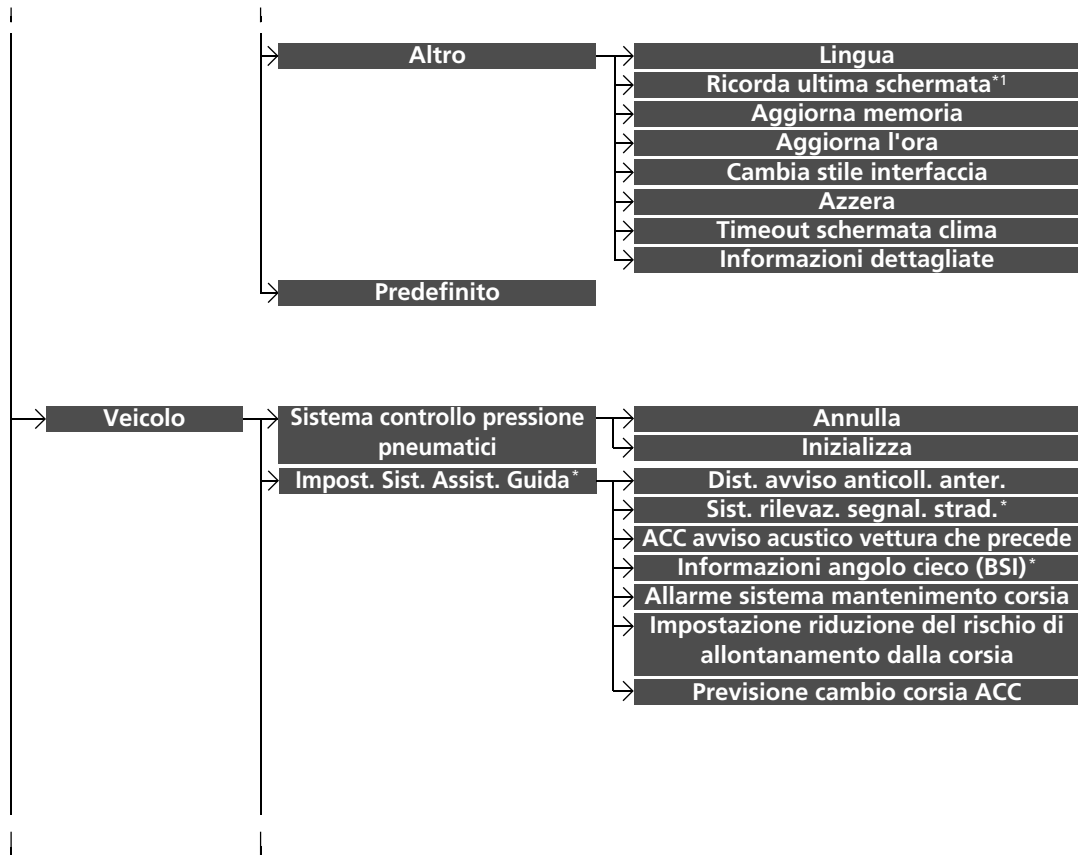

*1: Non viene visualizzato quando si cambia il design dell'interfaccia della schermata.

Impostazione quadro strumenti

- Regolaz. display temperatura esterna
- Mod.tà azzeramento "Viaggio A"
- Mod.tà azzeramento "Viaggio B"
- Controllo volume segnali acustici
- Retroillum. efficienza di guida
- Display arresto automatico al minimo
- Display direzioni percorso
- Notifiche nuovi messaggi*
- Contagiri
- Messaggio di allerta

Impostazione accesso senza chiavi*

- Modalità apertura portiere*
- Segnale acustico accesso senza chiave*
- Vol. avvisatore accesso senza chiavi*
- Lampeggiamento luce accesso senza chiave

Funzioni

* Non disponibile su tutti i modelli

►► Funzioni personalizzate ►

Funzioni

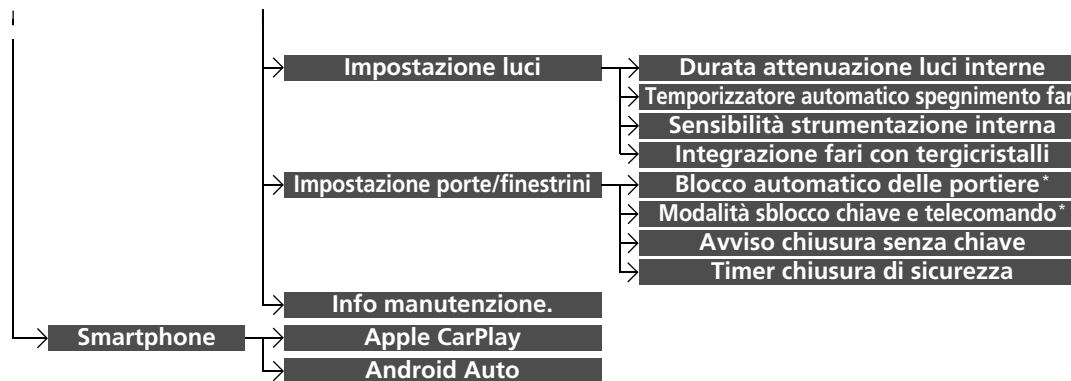

Modelli con sistema audio con display

■ Elenco delle opzioni personalizzabili

Gruppo di configurazione	Funzioni personalizzabili	Descrizione	Impostazioni selezionabili
Orologio	Tipo di orologio/ sfondo^{*1}/Tipo di orologio^{*2}	Orologio Sfondo	
	Regolazione orologio		
	Fuso orario auto[*]		
	Ora legale automatica[*]		
	Formato orologio		Vedere Info a P. 360
	Display orologio		
	Sovrapponi visualizzazione orologio		
	Azzeramento orologio		
Altro	Preferenza Schermo Info		
Predefinito		Consente di annullare/ripristinare le impostazioni predefinite di tutte le voci personalizzate nel gruppo di impostazioni Orologio .	Sì/No

*1: Non viene visualizzato quando si cambia il design dell'interfaccia della schermata.

*2: Viene visualizzato solo quando si cambia il design dell'interfaccia della schermata.

* Non disponibile su tutti i modelli

►► Funzioni personalizzate ►

Gruppo di configurazione	Funzioni personalizzabili	Descrizione	Impostazioni selezionabili
Info	Tipo di orologio/ sfondo ^{*2/} Tipo di orologio ^{*3}	Orologio Consente di modificare il tipo di visualizzazione dell'orologio. Sfondo <ul style="list-style-type: none"> • Consente di modificare il tipo di sfondo. • Consente di importare un file di immagine per un nuovo sfondo. • Consente di eliminare un file di immagine dello sfondo. 	Analogico/Digitale ^{*1/} Digitale piccolo/Off Vuoto/Galaxy ^{*1/} Metallic
	Regolazione orologio	Consente di regolare l'orologio.	—
	Fuso orario auto [*]	Regola automaticamente l'orologio quando si guida in luoghi con un fuso orario diverso.	On ^{*1/} Off
	Ora legale automatica [*]	Selezionare On per consentire al GPS di regolare automaticamente l'orologio per l'ora legale. Selezionare Off per annullare questa funzione.	On ^{*1/} Off
	Formato orologio	Consente di selezionare il display dell'orologio digitale da 12H a 24H.	12H ^{*1/} 24H
	Display orologio	Consente di selezionare se accendere il display dell'orologio.	On ^{*1/} Off
	Sovrapponi visualizzazione orologio	Consente di modificare il layout di visualizzazione dell'orologio.	In alto a destra ^{*1/} In alto a sinistra/In basso a destra/In basso a sinistra/Off
	Azzeramento orologio	Consente di ripristinare le impostazioni di fabbrica dell'orologio.	Si/No

*1: Ritorno alle impostazioni iniziali

*2: Non viene visualizzato quando si cambia il design dell'interfaccia della schermata.

*3: Viene visualizzato solo quando si cambia il design dell'interfaccia della schermata.

►► Funzioni personalizzate ►

Gruppi di configurazione	Funzioni personalizzabili	Descrizione	Impostazioni selezionabili	
Info	Altro	<p>Seleziona il menu superiore quando è premuto il pulsante  display/informazioni.</p> <ul style="list-style-type: none"> • Info superiori- Si apre un menu breve. • Menu Info- Si apre un menu intero. • Off- Non si apre alcun menu. 	Info superiori/Menu Info*¹/Off	
	Predefinito	Consente di annullare/ripristinare le impostazioni predefinite di tutte le voci personalizzate nel gruppo di impostazioni Info .	Si/No	
Telecamera*	Telecamera posteriore	Linee guida fisse	Consente di selezionare se attivare le linee guida fisse sul monitor della telecamera posteriore. ☑ Telecamera posteriore a vista multipla* P. 551	On*¹/Off
		Linee guida dinamiche	Consente di selezionare se regolare le linee guida al movimento del volante. ☑ Telecamera posteriore a vista multipla* P. 551	On*¹/Off
		Visualizza sensori di parcheggio	Consente di selezionare se attivare la visualizzazione dei sensori di parcheggio.	Visualizzazione normale/ Visualizzazione doppia*¹
		Predefinito	Consente di annullare/ripristinare le impostazioni predefinite di tutte le voci personalizzate nel gruppo di impostazioni Telecamera posteriore .	Si/No
		Monitoraggio traffico incroci*	Attiva e disattiva il monitor per vettura in arrivo lateralmente.	On*¹/Off

*1: Ritorno alle impostazioni iniziali

* Non disponibile su tutti i modelli

►► Funzioni personalizzate ►

Gruppo di configurazione	Funzioni personalizzabili	Descrizione	Impostazioni selezionabili
Bluetooth / Wi-Fi	Stato attivazione Bluetooth	Modifica lo stato <i>Bluetooth</i> [®] .	On*/Off
	Bluetooth	Elenco dispositivi Bluetooth Consente di abbinare un nuovo telefono al sistema HFT, di modificare o di eliminare un telefono abbinato. ☑ Config. telefono P. 406	—
	Modifica codice di accoppiamento	Consente di modificare un codice di abbinamento. ☑ Modifica dell'impostazione del codice di abbinamento P. 407	Casuale/Fisso ^{*1}
	Wi-Fi	Stato attivazione Wi-Fi Consente di modificare la modalità Wi-Fi.	On/Off ^{*1}
	Elenco dispositivi Wi-Fi	Consente di collegare, scollegare o eliminare il dispositivo Wi-Fi.	—
	Informazioni Wi-Fi	Consente di visualizzare le informazioni Wi-Fi dell'unità centrale.	—
Predefinito	Consente di annullare/ripristinare le impostazioni predefinite di tutte le voci personalizzate nel gruppo Bluetooth / Wi-Fi .	Sì/No	

*1: Ritorno alle impostazioni iniziali

►► Funzioni personalizzate ►

Gruppo di configurazione	Funzioni personalizzabili	Descrizione	Impostazioni selezionabili
Telefono	TEL*		
	Elenco dispositivi Bluetooth	Consente di abbinare un nuovo telefono al sistema HFT, di collegare o scollegare un telefono abbinato. <input checked="" type="checkbox"/> Config. telefono P. 406	—
	Modifica composizione rapida	Consente di modificare, aggiungere o eliminare una voce della selezione rapida. <input checked="" type="checkbox"/> Composizione rapida P. 412	—
	Tono suoneria	Consente di selezionare il tono di chiamata.	Fisso/Cellulare* ¹
	Sincronizzazione automatica telefono	Consente di impostare i dati della rubrica telefonica e della cronologia chiamate da importare automaticamente quando un telefono è abbinato al sistema HFT.	On*/Off
	Abilita testo/email	Attiva e disattiva la funzione messaggio testo/email.	On*/Off
	Testo/email*		
	Seleziona account	Consente di selezionare un account del messaggio email o di testo.	—
	Notifica nuovo messaggio	Consente di selezionare se visualizzare o meno un avviso popup sullo schermo quando il sistema HFT riceve un nuovo messaggio di testo/email.	On/Off* ¹
Predefinito		Consente di annullare/ripristinare le impostazioni predefinite di tutte le voci personalizzate nel gruppo di impostazioni Telefono .	Sì/No

*1: Ritorno alle impostazioni iniziali

* Non disponibile su tutti i modelli

►► Funzioni personalizzate ►

Gruppo di configurazione	Funzioni personalizzabili	Descrizione	Impostazioni selezionabili	
Modalità FM/AM FM/AM	Impostazioni RDS	Info traffico	Consente di attivare e disattivare le informazioni sul traffico.	On/Off *1
		Notizie	Si attiva e disattiva per sintonizzarsi automaticamente sul programma delle notizie.	On/Off *1
		REG	Si attiva e disattiva per mantenere le stesse stazioni all'interno di un'area anche se il segnale si indebolisce.	On *1/ Off
		AF	Si attiva e disattiva per cambiare automaticamente la frequenza dello stesso programma quando si entra in aree diverse.	On *1/ Off
Audio	Collegamento DAB-DAB	Consente di selezionare se far cercare automaticamente al sistema la stessa stazione da Ensemble e passare a questa.	On *1/ Off	
	Modalità DAB DAB	Collegamento DAB-FM	Consente di selezionare se far trovare al sistema la stessa stazione dalla banda FM e passare automaticamente alla banda.	On *1/ Off
	Intervallo di banda	Consente di selezionare bande specifiche per ridurre il tempo di aggiornamento degli elenchi e di ricerca di una stazione.	ENTRAMBE *1/ BANDA III / BANDA L	
Modalità Bluetooth® Bluetooth	Elenco dispositivi Bluetooth	Consente di abbinare un nuovo telefono al sistema HFT, di modificare o di eliminare un telefono abbinato. <input checked="" type="checkbox"/> Config. telefono P. 406	—	

*1: Ritorno alle impostazioni iniziali

►► Funzioni personalizzate ►

Gruppo di configurazione	Funzioni personalizzabili	Descrizione	Impostazioni selezionabili
Audio	Regolazione display	Display	Vedere Sistema a P. 367
		Luminosità	
		Contrasto	
Modalità USB o HDMI™ Video	Colore	Colore	Consente di modificare il colore della schermata audio/informazioni. —
		Tonalità	Consente di modificare la tonalità della schermata audio/informazioni. —
	Regolazione proporzioni	Consente di selezionare la modalità di visualizzazione con un rapporto d'aspetto differente Originale (solo USB), Normale , Intero e Zoom .	Originale *1 (solo USB)/ Normale / Intero *1/ Zoom

*1: Ritorno alle impostazioni iniziali

Funzioni

►► Funzioni personalizzate ►

Gruppo di configurazione	Funzioni personalizzabili	Descrizione	Impostazioni selezionabili
Audio	Altro Modalità iPod o USB [Supporto selezionato] Copertina	Consente di attivare e disattivare la visualizzazione della copertina.	On*1/Off
	Messaggio sorgente audio	Consente di selezionare se attivare l'elenco delle sorgenti audio selezionabili quando Audio è selezionato nella schermata iniziale.	On/Off*1
	Predefinito	Consente di annullare/ripristinare le impostazioni predefinite di tutte le voci personalizzate nel gruppo di impostazioni Audio .	Si/No
Sistema	Inizio	Ordine di modifica schermata iniziale	—
		Posizione icona Menu*2	—
		Configurazione del pannello strumenti	—
		Impostazione contagiri	On*1/Off

*1: Ritorno alle impostazioni iniziali

*2: Viene visualizzato solo quando si cambia il design dell'interfaccia della schermata.

►► Funzioni personalizzate ►



Gruppo di configurazione	Funzioni personalizzabili	Descrizione	Impostazioni selezionabili	
Display	Luminosità	Consente di modificare la luminosità della schermata audio/informazioni.	—	
	Impostazioni display	Contrasto	Consente di modificare il contrasto della schermata audio/informazioni.	—
	Livello di nero	Consente di modificare il livello di nero della schermata audio/informazioni.	—	
Sistema	Colore sfondo ^{*2}	Consente di modificare il colore sfondo della schermata audio/informazioni.	Blu/Ambra/Rosso/ Viola/Blu verde ^{*1}	
	Sensibilità pannello a sfioramento	Consente di impostare la sensibilità dello schermo del pannello a sfioramento.	Alta/Bassa ^{*1}	
Suono/Bip	Volume assistenza	Modifica il volume audio. Consente di regolare il volume della guida del sistema di navigazione.	00~6 ^{*1} ~ 11	
	Volume messaggi testo [*]	Modifica il volume di lettura del messaggio di testo/ email.	1~6 ^{*1} ~ 11	
	Riconoscimento vocale. Volume	Modifica il volume della richiesta vocale.	1~6 ^{*1} ~ 11	

*1: Ritorno alle impostazioni iniziali

*2: Non viene visualizzato quando si cambia il design dell'interfaccia della schermata.

* Non disponibile su tutti i modelli

►► Funzioni personalizzate ►

Gruppo di configurazione	Funzioni personalizzabili	Descrizione	Impostazioni selezionabili
Suono/Bip	Volume misuratore - Lettura elenco*	Modifica il volume di lettura elenco.	00~6*1~11
	Volume misuratore - Lettura alfabetica*	Modifica il volume di lettura alfabetica.	00~6*1~11
	Promemoria verbale*	Attiva e disattiva i promemoria verbali.	On*1/Off
	Volume segnale acustico	Consente di modificare il volume del segnale acustico.	Off/1/2*1/3
Sistema	Funzionamento vocale singola pressione	Consente di modificare l'impostazione della funzione del pulsante microfono  quando si utilizza la funzione di comando vocale.	On*1/Off
	Comando vocale	Consente di attivare e disattivare il comando vocale.	On*1/Off
	Riconoscimento vocale. Volume	Modifica il volume della richiesta vocale.	01~06*1~11
	Song by Voice	Consente di attivare e disattivare la funzione Song By Voice™.	On*1/Off
	Modifica fonetica Song by Voice	Consente di modificare un comando vocale della musica memorizzata nel sistema o in un iPod/iPhone.  Modifica fonetica P. 311	—
	Modifica fonetica rubrica	Consente la modifica di un comando vocale della rubrica telefonica.  Modifica fonetica rubrica* P. 415	—
	Sincronizzazione automatica telefono	Consente di impostare i dati della rubrica telefono e dello storico chiamate da importare automaticamente quando un telefono è abbinato al sistema HFT.	On/Off

*1: Ritorno alle impostazioni iniziali

►► Funzioni personalizzate ►

Gruppo di configurazione	Funzioni personalizzabili	Descrizione	Impostazioni selezionabili
Sistema Orologio	Tipo di orologio/sfondo^{*1}/Tipo di orologio^{*2}	Orologio Sfondo	
	Regolazione orologio		
	Fuso orario auto[*]		
	Ora legale automatica[*]		Vedere Info a P. 360
	Formato orologio		
	Display orologio		
	Sovrapponi visualizzazione orologio		
	Azzeramento orologio		

*1: Non viene visualizzato quando si cambia il design dell'interfaccia della schermata.
 *2: Viene visualizzato solo quando si cambia il design dell'interfaccia della schermata.

* Non disponibile su tutti i modelli

►► Funzioni personalizzate ►

Gruppo di configurazione	Funzioni personalizzabili	Descrizione	Impostazioni selezionabili	
Sistema	Altro	Lingua	Consente di modificare la lingua del display.	Inglese (Regno Unito)*¹ o Turco*¹ Vedere le altre lingue selezionabili sullo schermo.
		Ricorda ultima schermata*²	Consente di selezionare se far ricordare al dispositivo l'ultima schermata.	On/Off*¹
		Aggiorna memoria	Accende automaticamente il sistema audio e ripristina la frammentazione di una memoria quando la modalità di alimentazione è su VEICOLO SPENTO (BLOCCO).	On*¹/Off
		Aggiorna l'ora	Imposta l'intervallo di tempo per Aggiorna memoria .	—
		Cambia stile interfaccia	Consente di modificare il design dell'interfaccia della schermata.	Sì/No
		Azzerà	Consente di ripristinare tutte le impostazioni di fabbrica. ☑ Ripristino di tutte le impostazioni predefinite P. 377	Sì/No

*1: Ritorno alle impostazioni iniziali

*2: Non viene visualizzato quando si cambia il design dell'interfaccia della schermata.

►► Funzioni personalizzate ►

Gruppo di configurazione	Funzioni personalizzabili	Descrizione	Impostazioni selezionabili
Altro	Timeout schermata clima	Consente di modificare la durata del funzionamento del display del controllo climatico quando si preme il pulsante CLIMATE .	Mai/5 secondi/ 10 secondi*1/20 secondi
	Informazioni dettagliate	Consente di visualizzare i dettagli dell'unità centrale e le informazioni sul sistema operativo.	—
Sistema	Predefinito	Consente di annullare/ripristinare le impostazioni predefinite di tutte le voci personalizzate nel gruppo Sistema .	Sì/No

*1: Ritorno alle impostazioni iniziali

Funzioni

►► Funzioni personalizzate ►

Gruppo di configurazione	Funzioni personalizzabili	Descrizione	Impostazioni selezionabili	
Veicolo	Sistema controllo pressione pneumatici	Consente di inizializzare il sistema avviso perdita di pressione	Annulla^{*1}/Inizializza	
	Dist. avviso anticoll. anter.	Modifica la distanza di avvertimento del sistema di frenata riduzione impatto (CMBS).	Lontano/Normale^{*1}/Vicino	
	Sist. rilevaz. segnal. strad.*	Consente di selezionare l'attivazione o la disattivazione delle icone piccole della segnaletica stradale.	Icone piccole attivate^{*1}/Icone piccole disattivate	
	ACC avviso acustico vettura che precede	Causa l'emissione di un segnale acustico da parte del sistema quando quest'ultimo rileva un veicolo o quando il veicolo esce dal campo ACC.	On/Off^{*1}	
	Impost. Sist. Assist. Guida*	Informazioni angolo cieco (BSI)*	Consente di cambiare l'impostazione delle informazioni angolo cieco (BSI).	Allarme acustico e visivo^{*1}/Solo allarme visivo/Off
	Allarme sistema mantenimento corsia	Fa sì che il sistema emetta un segnale acustico quando il Sistema di mantenimento corsia (LKAS) viene sospeso.	On/Off^{*1}	
	Impostazione riduzione del rischio di allontanamento dalla corsia	Modifica l'impostazione per il sistema di riduzione del rischio di allontanamento dalla corsia.	Normale/Ritardato^{*1}/Solo avvertimento/Anticipato	
	Previsione cambio corsia ACC	Consente di attivare e disattivare la funzione di previsione cambio corsia ACC.	On^{*1}/Off	

*1: Ritorno alle impostazioni iniziali

►► Funzioni personalizzate ►

Gruppo di configurazione	Funzioni personalizzabili	Descrizione	Impostazioni selezionabili
Veicolo Impostazione quadro strumenti	Regolaz. display temperatura esterna	Consente di regolare il valore della temperatura di alcuni gradi.	-3 °C ~ ±0 °C^{*1} ~ +3 °C
	Mod.tà azzeramento "Viaggio A"	Consente di modificare l'impostazione di azzeramento del contachilometri parziale A e del consumo di carburante medio A.	Dopo rifornimento/Allo spegnimento del motore/Azzeramento manuale^{*1}
	Mod.tà azzeramento "Viaggio B"	Consente di modificare l'impostazione di azzeramento del contachilometri parziale B e del consumo di carburante medio B.	Dopo rifornimento/Allo spegnimento del motore/Azzeramento manuale^{*1}
	Controllo volume segnali acustici	Consente di modificare il volume allarme, come ad esempio i cicalini, le notifiche, il suono degli indicatori di direzione e così via.	Max/Mid^{*1}/Min
	Retroillum. efficienza di guida	Consente di attivare e disattivare la funzione indicatore stile di guida.	On^{*1}/Off
	Display arresto automatico al minimo	Consente di attivare o meno il display di arresto automatico al minimo.	On^{*1}/Off

*1: Ritorno alle impostazioni iniziali

►► Funzioni personalizzate ►

Gruppo di configurazione	Funzioni personalizzabili	Descrizione	Impostazioni selezionabili
Veicolo	Display direzioni percorso	Consente di selezionare se visualizzare o meno il display con le indicazioni di svolta progressive durante la guida vocale.	On*¹/Off
	Impostazione quadro strumenti Notifiche nuovi messaggi*	Utilizzato per selezionare se viene visualizzato un avviso popup sullo schermo quando il sistema HFT riceve un nuovo messaggio di testo/email.	On*¹/Off
	Contagiri	Consente di selezionare se visualizzare o meno il contagiri sull'interfaccia informazioni del conducente.	On*¹/Off
	Messaggio di allerta	Consente di attivare o disattivare la visualizzazione del messaggio di allerta sull'interfaccia informazioni del conducente.	On/Off*¹
	Modalità apertura portiere*	Consente di scegliere le portiere da sbloccare quando si afferra la maniglia della portiera lato guida.	Solo porta lato guida*¹/ Tutte le porte
	Impostazione accesso senza chiavi* Segnale acustico accesso senza chiave*	Fa sì che il cicalino emetta un segnale acustico quando si bloccano/sbloccano le portiere.	On*¹/Off
	Vol. avvisatore accesso senza chiavi* Lampeggiamento luce accesso senza chiave	Modifica il volume del cicalino del sistema di accesso senza chiavi. Fa sì che alcune luci esterne lampeggino quando si bloccano/sbloccano le portiere.	Alto*¹/Basso On*¹/Off

*1: Ritorno alle impostazioni iniziali

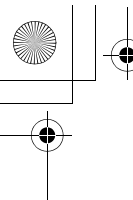
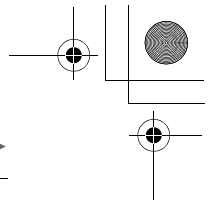

 ►► Funzioni personalizzate ►

Gruppo di configurazione	Funzioni personalizzabili	Descrizione	Impostazioni selezionabili
Veicolo	Durata attenuazione luci interne	Consente di cambiare la durata di accensione delle luci interne dopo la chiusura delle portiere.	60sec/30sec^{*1}/15sec
	Temporizzatore automatico spegnimento fari	Consente di cambiare la durata di accensione delle luci esterne dopo la chiusura della portiera lato guida.	60sec/30sec/15sec^{*1}/0sec
	Sensibilità strumentazione interna	Consente di modificare la sensibilità della luminosità del quadro strumenti quando l'interruttore fari è in posizione AUTO .	Max/Alta/Media^{*1}/Bassa/Min
	Integrazione fari con tergicristalli	Utilizzata per accendere automaticamente i fari quando i tergicristalli vengono utilizzati più volte entro un certo intervallo di tempo con l'interruttore fari in posizione AUTO .	On^{*1}/Off

*1: Ritorno alle impostazioni iniziali

 Funzioni
 

►► Funzioni personalizzate ►

Gruppo di configurazione	Funzioni personalizzabili	Descrizione	Impostazioni selezionabili
Veicolo	Blocco automatico delle portiere*	Consente di modificare le impostazioni per la funzione di blocco automatico quando ci si allontana dal veicolo.	On/Off*¹
	Modalità sblocco chiave e telecomando*	Consente di configurare lo sblocco della portiera lato guida o di tutte le portiere alla prima pressione del telecomando.	Solo porta lato guida*¹/ Tutte le porte
	Avviso chiusura senza chiave	BLOCCO/SBLOCCO - Le luci esterne lampeggiano. BLOCCO (2 ^a pressione)- Viene emesso un segnale acustico.	On*¹/Off
	Timer chiusura di sicurezza	Consente di modificare i tempi di ribloccaggio delle portiere e di impostazione del sistema antifurto dopo aver sbloccato il veicolo senza aprire le portiere.	90sec/60sec/30sec*¹
	Info manutenzione.	Utilizzato per ripristinare la visualizzazione della durata dell'olio motore dopo aver eseguito la manutenzione.	—
Smart-phone	Apple CarPlay	Consente di configurare il collegamento con Apple CarPlay.	—
	Android Auto	Consente di configurare il collegamento con Android Auto.	—

*1: Ritorno alle impostazioni iniziali

Modelli con sistema audio con display

Ripristino di tutte le impostazioni predefinite

Ripristino delle impostazioni di fabbrica di tutte le impostazioni di menu e personalizzate.

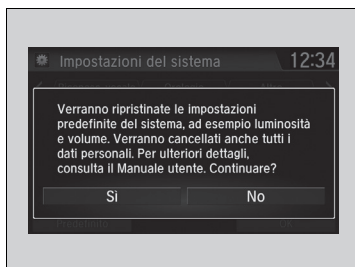

1. Selezionare .
2. Selezionare **Impostazioni**.
3. Selezionare **Sistema**.
4. Selezionare la scheda **Altro**.
5. Selezionare **Ripristina**.
 - Viene visualizzato un messaggio di conferma sullo schermo.
6. Selezionare **Sì** per azzerare le impostazioni.
7. Selezionare **Sì** nuovamente per azzerare le impostazioni.
 - Viene visualizzato un messaggio di conferma sullo schermo. Selezionare **OK**.
 - Dopo aver selezionato **OK**, il sistema verrà riavviato.

►► Ripristino di tutte le impostazioni predefinite

Quando si consegna il veicolo a terzi, azzerare tutte le impostazioni per ritornare alle impostazioni predefinite e cancellare tutti i dati personali.

Se si esegue **Ripristina**, tale operazione ripristinerà tutte le impostazioni di fabbrica delle app preinstallate.

Sistema telefonico vivavoce

Il sistema HFT (sistema telefonico vivavoce) consente di effettuare e ricevere telefonate utilizzando l'impianto stereo del veicolo senza toccare il telefono cellulare.

Modelli con sistema audio a colori

Utilizzo dell'HFT

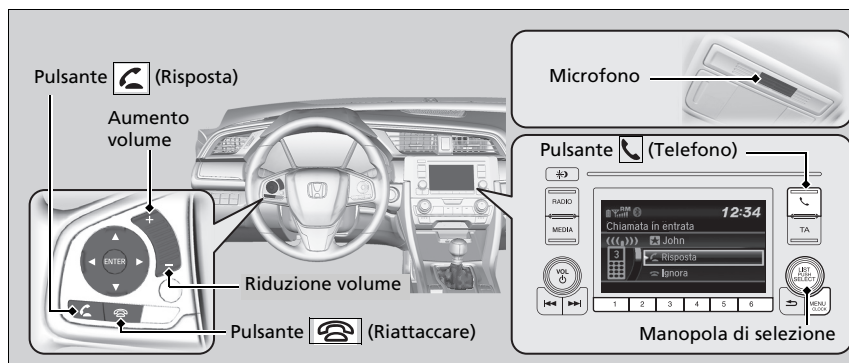

Pulsanti HFT



Pulsante  (Risposta): premere per passare direttamente alla schermata del telefono o per rispondere a una chiamata in entrata.

Pulsante  (Riattaccare): Premere per terminare una chiamata o annullare un comando.

Pulsante  (Telefono): premere per passare direttamente alla schermata del telefono.

Manopola di selezione: Ruotare  per selezionare una voce sullo schermo, quindi premere .

» Sistema telefonico vivavoce

Posizionare il telefono dove è possibile garantire una buona ricezione.

Per utilizzare l'HFT, è necessario disporre di un telefono cellulare compatibile *Bluetooth*. Per visualizzare l'elenco dei telefoni compatibili, le procedure di abbinamento e le caratteristiche speciali, rivolgersi a un concessionario o al proprio concessionario Honda.

Se si riceve una chiamata mentre si sta utilizzando l'impianto stereo, quest'ultimo riprende a funzionare dopo la fine della chiamata.

È possibile memorizzare fino a 20 numeri di selezione rapida. Se non è presente alcuna voce nel sistema, la Selezione rapida è disabilitata.

» Selezione rapida P. 393

È possibile memorizzare fino a 20 cronologie chiamate. Se non è presente alcuna cronologia chiamate, la Cronologia chiamate è disabilitata.

Tecnologia wireless *Bluetooth*[®]

Il nome e i loghi *Bluetooth*[®] sono marchi registrati di proprietà di *Bluetooth SIG, Inc.*; l'utilizzo di tali marchi da parte di Honda Motor Co., Ltd. è concesso in licenza. Altri marchi registrati e denominazioni commerciali sono di proprietà dei rispettivi proprietari.

Limitazioni all'HFT

Una chiamata in entrata sull'HFT interrompe le attività dell'impianto stereo, che verranno riprese al termine della chiamata stessa.

■ Display dello stato dell'HFT

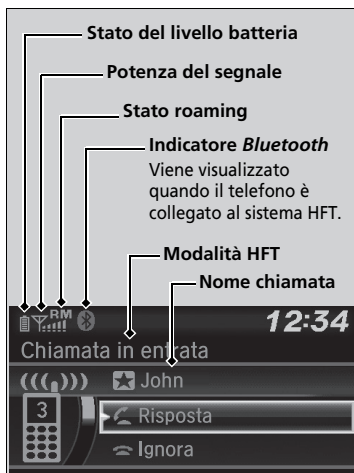

La schermata audio/informazioni avverte quando è presente una chiamata in entrata.

▣ Display dello stato dell'HFT

Le informazioni visualizzate sulla schermata audio/informazioni variano in base al modello del telefono.

È possibile modificare la lingua del sistema.

► **Funzioni personalizzate** P. 343

Funzioni

►► Sistema telefonico vivavoce ► Menu HFT

Menu HFT

Per poter utilizzare l'HFT, il commutatore di accensione deve trovarsi su ACCESSORI I o su ACCENSIONE II.

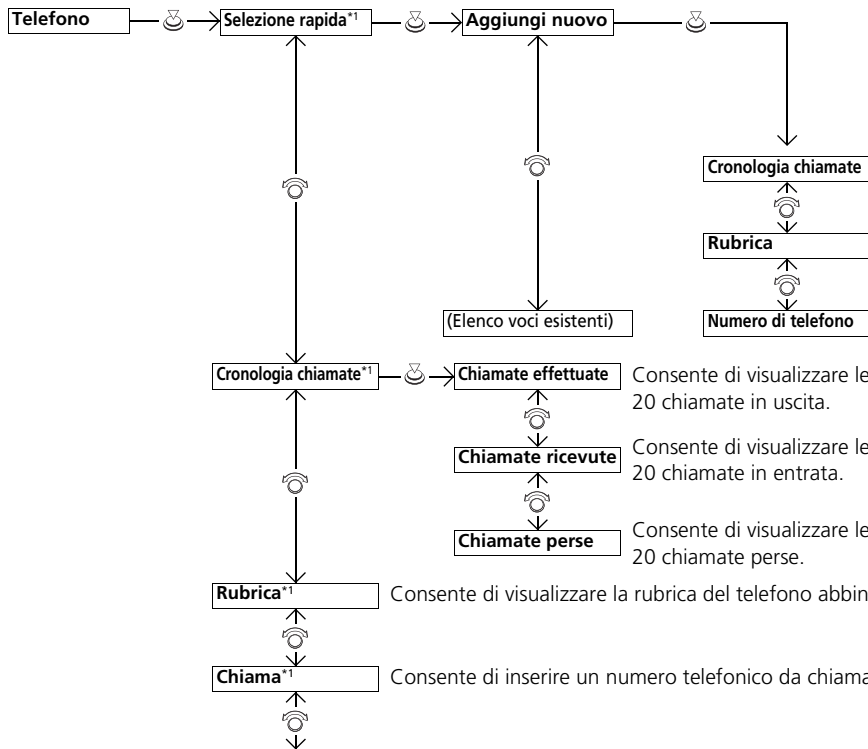

Menu HFT

Per utilizzare l'HFT, per prima cosa è necessario connettere un telefono cellulare compatibile *Bluetooth* al sistema a veicolo fermo.

Consente di selezionare un numero telefonico dallo storico chiamate per memorizzarlo come numero per la composizione rapida.

Consente di selezionare un numero telefonico dalla rubrica per memorizzarlo come numero per la composizione rapida.

Consente di inserire un numero di telefono per memorizzarlo come numero per la composizione rapida.

Consente di visualizzare le ultime 20 chiamate in uscita.

Consente di visualizzare le ultime 20 chiamate in entrata.

Consente di visualizzare le ultime 20 chiamate perse.

Consente di visualizzare la rubrica del telefono abbinato.

Consente di inserire un numero telefonico da chiamare.

*1: Viene visualizzato solo quando un telefono è collegato all'HFT.

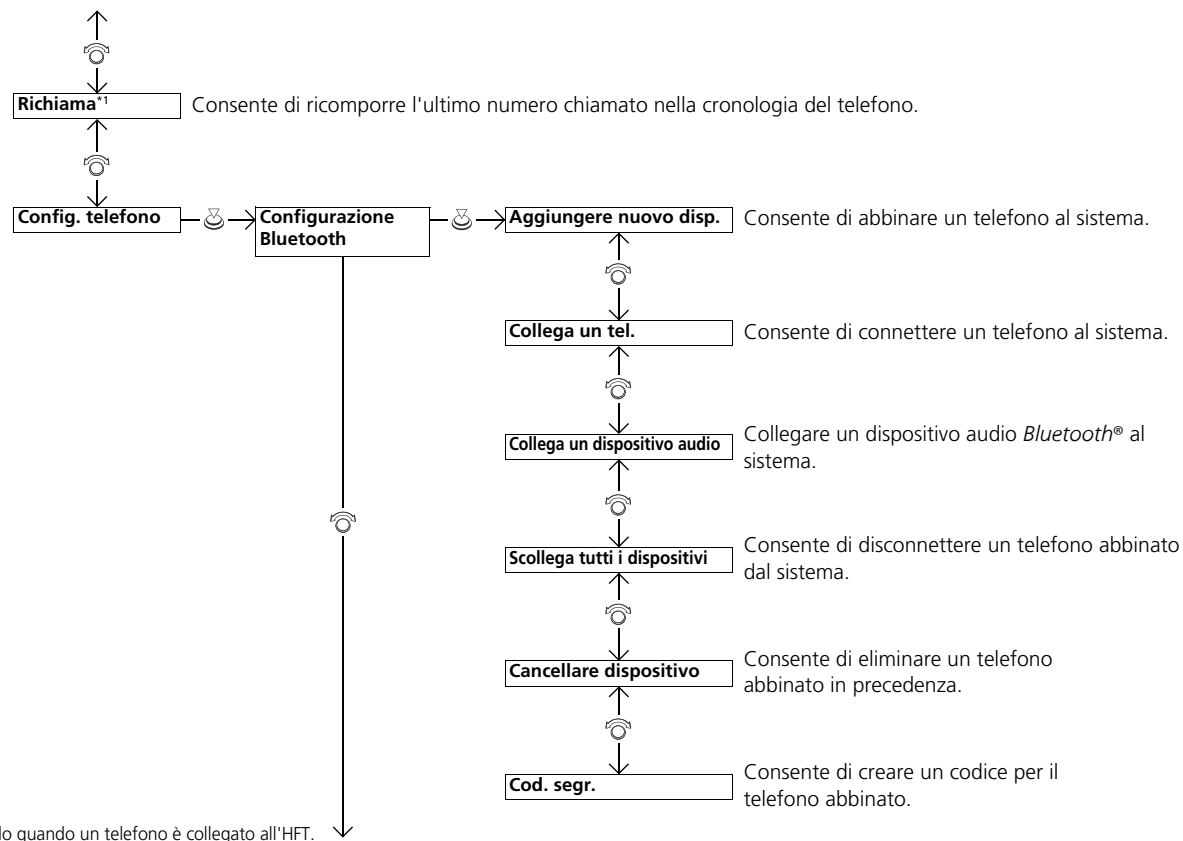

Funzioni

►► Sistema telefonico vivavoce ► Menu HFT

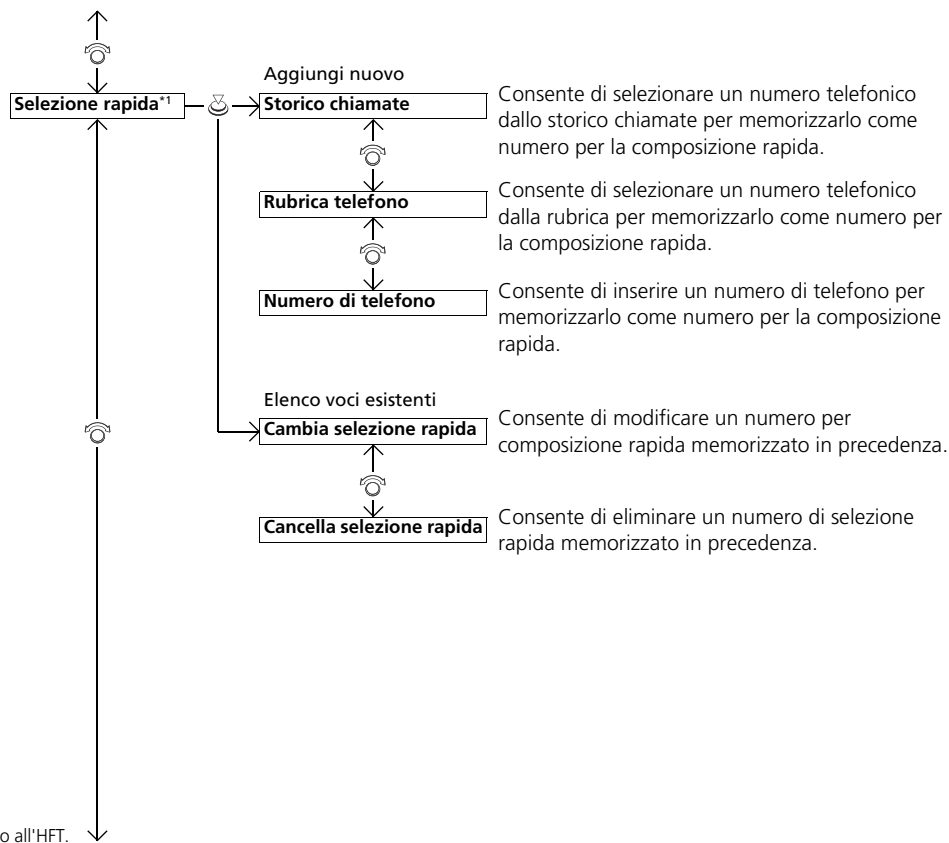

Funzioni

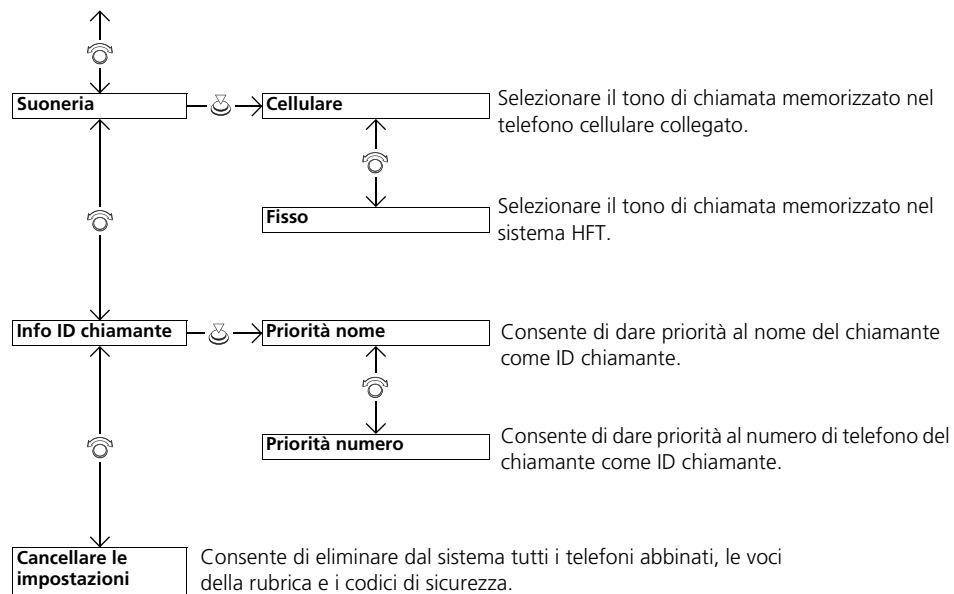

Funzioni

Config. telefono



■ Abbinamento di un telefono cellulare (quando nel sistema non è stato abbinato alcun telefono)

1. Premere il pulsante o il pulsante .
2. Ruotare per selezionare **Si**, quindi premere .
3. Assicurarsi che il telefono sia in modalità di ricerca o rintracciabile, quindi premere .
 - L'HFT ricerca automaticamente un dispositivo *Bluetooth*[®].
4. Quando il telefono compare nell'elenco, selezionarlo premendo .
 - Se il telefono continua a non essere visualizzato, selezionare **Telefono non trovato?** e ricercare i dispositivi *Bluetooth*[®] utilizzando il telefono stesso. Dal telefono, selezionare **Honda HFT**.
5. Il sistema fornisce un codice di abbinamento sulla schermata audio/informazioni.
 - Verificare la corrispondenza del codice di abbinamento sulla schermata e sul telefono. Ciò può variare in base al telefono.
6. Se l'abbinamento viene eseguito correttamente, sullo schermo viene visualizzata una notifica.

» Config. telefono

Prima di poter effettuare e ricevere chiamate in vivavoce, è necessario abbinare il telefono compatibile *Bluetooth*.

Suggerimenti per l'abbinamento del telefono:

- Non è possibile connettere il telefono mentre il veicolo è in movimento.
- È possibile abbinare fino a sei telefoni.
- Quando il telefono è abbinato all'HFT, la batteria potrebbe scaricarsi più velocemente.
- Se il telefono non è pronto per la connessione oppure non viene rilevato dal sistema entro tre minuti, il tempo previsto per l'operazione scade e il sistema ritorna inattivo.

Una volta abbinato un telefono, questo viene visualizzato sulla schermata con una o due icone sul lato destro.

Tali icone indicano quanto segue:

- : Il telefono può essere utilizzato con l'HFT.
- : Il telefono è compatibile con il sistema audio *Bluetooth*[®].





■ Abbinamento di un telefono cellulare (quando nel sistema è già abbinato un telefono)

1. Premere il pulsante o il pulsante .
► Se viene visualizzata una richiesta di collegamento a un telefono, selezionare **No** e procedere con il passo 2.
2. Ruotare per selezionare **Config. telefono**, quindi premere .
3. Ruotare per selezionare **Configurazione Bluetooth**, quindi premere .
4. Ruotare per selezionare **Aggiungere nuovo disp.**, quindi premere .
► La schermata passa all'elenco dei dispositivi.

►► Sistema telefonico vivavoce ► Menu HFT



5. Assicurarsi che il telefono sia in modalità di ricerca o rintracciabile, quindi premere .
► L'HFT ricerca automaticamente un dispositivo *Bluetooth*[®].

6. Quando il telefono compare nell'elenco, selezionarlo premendo .
► Se il telefono continua a non essere visualizzato, selezionare **Telefono non trovato?** e ricercare i dispositivi *Bluetooth*[®] utilizzando il telefono stesso. Dal telefono, selezionare **Honda HFT**.

7. Il sistema fornisce un codice di abbinamento sulla schermata audio/informazioni.
► Verificare la corrispondenza del codice di abbinamento sulla schermata e sul telefono. Ciò può variare in base al telefono.

Funzioni



■ Come modificare il telefono attualmente abbinato

1. Premere il pulsante o il pulsante .
2. Ruotare per selezionare **Config. telefono**, quindi premere .
3. Ruotare per selezionare **Configurazione Bluetooth**, quindi premere .
4. Ruotare per selezionare **Collega un tel.**, quindi premere .
 - La schermata passa all'elenco dei dispositivi.
5. Ruotare per selezionare il nome del dispositivo desiderato, quindi premere .
 - Il sistema HFT scollega il telefono collegato e avvia la ricerca di un altro telefono abbinato.

►► Sistema telefonico vivavoce ► Menu HFT

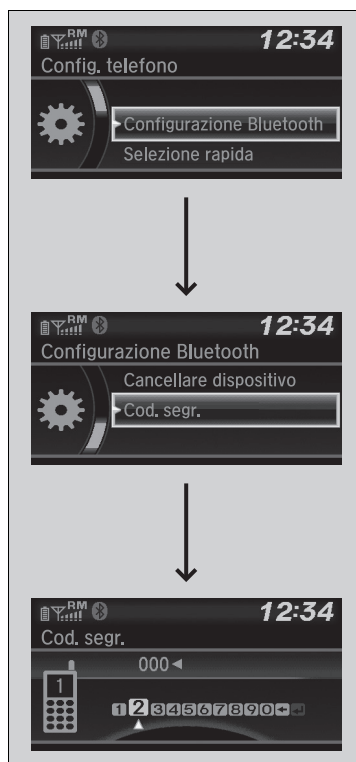

■ **Modifica dell'impostazione del codice di abbinamento**

1. Premere il pulsante o il pulsante .
2. Ruotare per selezionare **Config. telefono**, quindi premere .
3. Ruotare per selezionare **Configurazione Bluetooth**, quindi premere .
4. Ruotare per selezionare **Cod. segr.**, quindi premere .
5. Inserire un nuovo codice di abbinamento, quindi premere .

Funzioni



■ Eliminazione di un telefono abbinato

1. Premere il pulsante o il pulsante .
2. Ruotare per selezionare **Config. telefono**, quindi premere .
3. Ruotare per selezionare **Configurazione Bluetooth**, quindi premere .
4. Ruotare per selezionare **Cancellare dispositivo**, quindi premere .
► La schermata passa all'elenco dei dispositivi.
5. Ruotare per selezionare il telefono da cancellare, quindi premere .
6. Viene visualizzato un messaggio di conferma sullo schermo. Ruotare per selezionare **Si**, quindi premere .

►► Sistema telefonico vivavoce ► Menu HFT

Tono suoneria

È possibile modificare l'impostazione del tono di chiamata.



1. Premere il pulsante o il pulsante .
2. Ruotare per selezionare **Config. telefono**, quindi premere .
3. Ruotare per selezionare **Suoneria**, quindi premere .
4. Ruotare per selezionare **Telefono cellulare** o **Fisso**, quindi premere .

Informazioni sull'ID chiamante

È possibile selezionare le informazioni sul chiamante da visualizzare quando si riceve una chiamata.



1. Premere il pulsante o il pulsante .
2. Ruotare per selezionare **Config. telefono**, quindi premere .
3. Ruotare per selezionare **Info ID chiamante**, quindi premere .
4. Ruotare per selezionare la modalità desiderata, quindi premere .

►► Tono suoneria

Telefono cellulare: Per alcuni telefoni collegati, il tono suoneria memorizzato nel telefono viene emesso dagli altoparlanti.

Fisso: Il tono di chiamata fisso viene emesso dagli altoparlanti.

►► Informazioni sull'ID chiamante

Priorità nome: se memorizzato in rubrica, il nome del chiamante viene visualizzato.

Priorità numero: viene visualizzato il numero di telefono del chiamante.

■ Cancellazione delle voci nel sistema

Vengono cancellati i codici di abbinamento, i telefoni abbinati, tutte le voci di composizione rapida, tutti i dati della cronologia chiamate e tutti i dati della rubrica importati.



1. Premere il pulsante o il pulsante .
2. Ruotare per selezionare **Config. telefono**, quindi premere .
3. Ruotare per selezionare **Cancellare le impostazioni**, quindi premere .
4. Ruotare per selezionare **Si**, quindi premere .

5. Viene visualizzato un messaggio di conferma sullo schermo. Ruotare per selezionare **Si**, quindi premere .

6. Viene visualizzato un messaggio di avviso sullo schermo. Premere .

Importazione automatica della rubrica e della cronologia chiamate del telefono

Quando il telefono è abbinato, il contenuto della rubrica e lo storico chiamate vengono importati automaticamente sull'HFT.



Funzioni

Importazione automatica della rubrica e della cronologia chiamate del telefono

Quando si seleziona una voce dalla rubrica, è possibile visualizzare fino a tre icone di categoria. Tali icone indicano i tipi di numeri memorizzati relativamente al nome selezionato.



Se un nome ha più di quattro numeri, invece delle icone di categoria viene visualizzato ...

In alcuni telefoni potrebbe non essere possibile importare le icone di categoria sull'HFT.

La rubrica telefono viene aggiornata ad ogni collegamento. Lo storico chiamate viene aggiornata dopo ogni collegamento o chiamata.

Selezione rapida

È possibile memorizzare fino a 20 numeri per composizione rapida in ciascun telefono.

Per memorizzare un numero per composizione rapida:

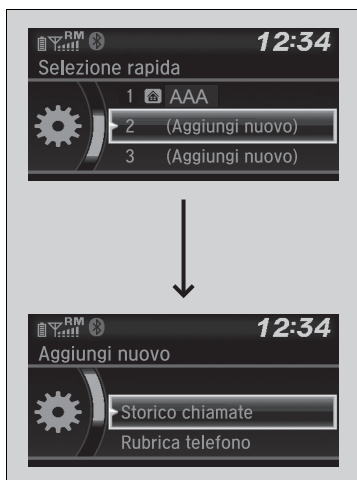

Per memorizzare un numero per composizione rapida:

1. Premere il pulsante o il pulsante .
2. Ruotare per selezionare **Selezione rapida**, quindi premere .
3. Ruotare per selezionare **Aggiungi nuovo**, quindi premere .
4. Ruotare per selezionare come scegliere il numero, quindi premere .

Da **Storico chiamate**:

- selezionare un numero dallo storico chiamate.

Da **Rubrica telefono**:

- Selezionare un numero dalla rubrica telefonica importata del telefono cellulare collegato.

Da **N. telefono**:

- inserire il numero manualmente.

Selezione rapida

Durante una chiamata, è possibile utilizzare i pulsanti di preselezione autoradio per memorizzare un numero di composizione rapida:

1. Premere e tenere premuto il pulsante di preselezione autoradio desiderato durante la chiamata.
2. Le informazioni relative al contatto della chiamata attiva verranno memorizzate per la composizione rapida corrispondente.

►► Sistema telefonico vivavoce ► Menu HFT

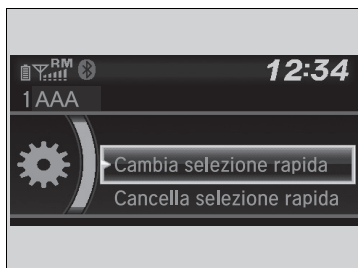

■ Come modificare un numero rapido

1. Premere il pulsante o il pulsante .
2. Ruotare per selezionare **Config. telefono**, quindi premere .
3. Ruotare per selezionare **Selezione rapida**, quindi premere .
4. Selezionare una voce per composizione rapida esistente.
5. Ruotare per selezionare **Cambia selezione rapida**, quindi premere .
6. Selezionare un nuovo numero di composizione rapida, quindi premere .

■ Eliminazione di un numero per composizione rapida

1. Premere il pulsante o il pulsante .
2. Ruotare per selezionare **Config. telefono**, quindi premere .
3. Ruotare per selezionare **Selezione rapida**, quindi premere .
4. Selezionare una voce per composizione rapida esistente.
5. Ruotare per selezionare **Cancella Selezione rapida**, quindi premere .
 - Viene visualizzato un messaggio di conferma sullo schermo. Ruotare per selezionare **Sì**, quindi premere .

Funzioni



■ Chiamata

È possibile effettuare chiamate inserendo il numero di telefono, oppure utilizzando la rubrica importata, lo storico chiamate, le voci per composizione rapida o la ricomposizione del numero.

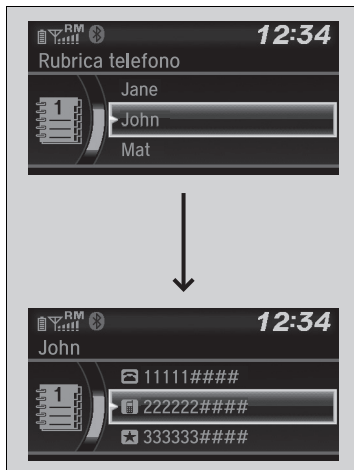

■ Effettuare una chiamata utilizzando la rubrica importata

Quando il telefono è abbinato, il contenuto della rubrica viene importato automaticamente sull'HFT.

1. Premere il pulsante o il pulsante .
2. Ruotare per selezionare **Rubrica telefono**, quindi premere .
3. La rubrica è memorizzata in ordine alfabetico. Ruotare per selezionare l'iniziale, quindi premere .
4. Ruotare per selezionare un nome, quindi premere .
5. Ruotare per selezionare un numero, quindi premere .
 - La composizione del numero viene avviata automaticamente.

► Chiamata

Una volta eseguita la chiamata, la voce della persona contattata è udibile attraverso gli altoparlanti.

►► Sistema telefonico vivavoce ► Menu HFT



Funzioni

■ Effettuare una chiamata utilizzando il numero di telefono

1. Premere il pulsante o il pulsante .
2. Ruotare per selezionare **Componi**, quindi premere .
3. Ruotare per selezionare un numero, quindi premere .
4. Ruotare per selezionare , quindi premere .
 - La composizione del numero viene avviata automaticamente.

■ Effettuare una chiamata utilizzando la ricomposizione del numero

1. Premere il pulsante o il pulsante .
2. Ruotare per selezionare **Richiama**, quindi premere .
 - La composizione del numero viene avviata automaticamente.

■ Effettuare una chiamata utilizzando lo storico chiamate

Lo storico chiamate è conservato per **Chiamate effettuate**, **Chiamate ricevute** e **Chiamate perse**.

1. Premere il pulsante o il pulsante .
2. Ruotare per selezionare **Storico chiamate**, quindi premere .
3. Ruotare per selezionare **Chiamate effettuate**, **Chiamate ricevute** o **Chiamate perse**, quindi premere .
4. Ruotare per selezionare un numero, quindi premere .
 - La composizione del numero viene avviata automaticamente.

» Effettuare una chiamata utilizzando la ricomposizione del numero

Tenere premuto il pulsante per richiamare l'ultimo numero chiamato nella cronologia del telefono.

» Effettuare una chiamata utilizzando lo storico chiamate

La cronologia chiamate viene visualizzata solo quando un telefono viene collegato al sistema HFT, e visualizza le ultime 20 chiamate effettuate, ricevute o perse.



■ Effettuare una chiamata utilizzando una voce per la composizione rapida

1. Premere il pulsante o il pulsante .
2. Ruotare per selezionare **Selezione rapida**, quindi premere .
3. Ruotare per selezionare un numero, quindi premere .
 - La composizione del numero viene avviata automaticamente.

▣ Effettuare una chiamata utilizzando una voce per la composizione rapida

Nella schermata **Telefono**, i primi sei numeri rapidi presenti nell'elenco possono essere selezionati direttamente premendo i corrispondenti pulsanti di preselezione autoradio (**1-6**).

Selezionare **Altro** per visualizzare l'elenco per composizione rapida di un altro telefono abbinato.

■ Ricevimento di una chiamata

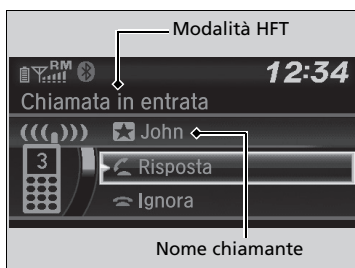

Quando si riceve una chiamata, viene emesso un segnale acustico e viene visualizzata la schermata **Chiamata in entrata**.

Premere il pulsante per rispondere alla chiamata.

Premere il pulsante per ignorare o terminare una chiamata.

▣ Ricevimento di una chiamata

Chiamata in attesa

Premere il pulsante per mettere in attesa la chiamata corrente e rispondere alla chiamata in entrata.

Premere di nuovo il pulsante per tornare alla chiamata corrente.

Nel caso in cui non si desideri rispondere, selezionare **Ignora** per ignorare la chiamata in entrata.

Premere il pulsante se si desidera mettere in attesa la chiamata corrente.

È possibile selezionare le icone della schermata audio/informazioni al posto dei pulsanti e . Ruotare per selezionare l'icona, quindi premere .

►► Sistema telefonico vivavoce ► Menu HFT

■ Opzioni durante una chiamata

Durante una chiamata sono disponibili le seguenti opzioni.



Cambia chiamata: consente di mettere in attesa la chiamata corrente e rispondere alla chiamata in entrata.

Silenzioso: consente di togliere l'audio.

Trasferisci chiamata: consente di trasferire una chiamata dall'HFT al telefono.

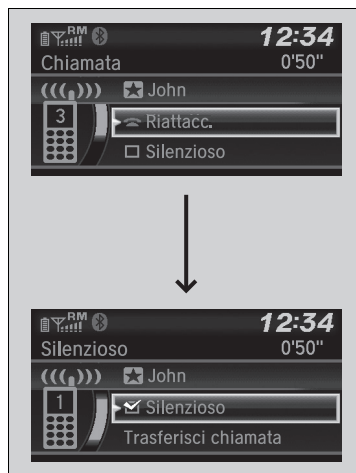
Toni di composiz.: consente di inviare numeri di telefono durante una chiamata. Questa funzione è utile quando si chiama un sistema telefonico guidato da menu.



1. Per visualizzare le opzioni disponibili, premere il pulsante .
2. Ruotare  per selezionare l'opzione, quindi premere .
 - Quando viene selezionato **Silenzioso**, la casella di controllo è selezionata. Selezionare di nuovo **Silenzioso** per disattivare l'opzione.

►► Opzioni durante una chiamata

Toni di composiz.: disponibile su alcuni telefoni.

Funzioni

Sistema telefonico vivavoce

Modelli con sistema audio con display

Il sistema HFT (sistema telefonico vivavoce) consente di effettuare e ricevere telefonate utilizzando l'impianto stereo del veicolo senza toccare il telefono cellulare.

Utilizzo dell'HFT

Pulsanti HFT

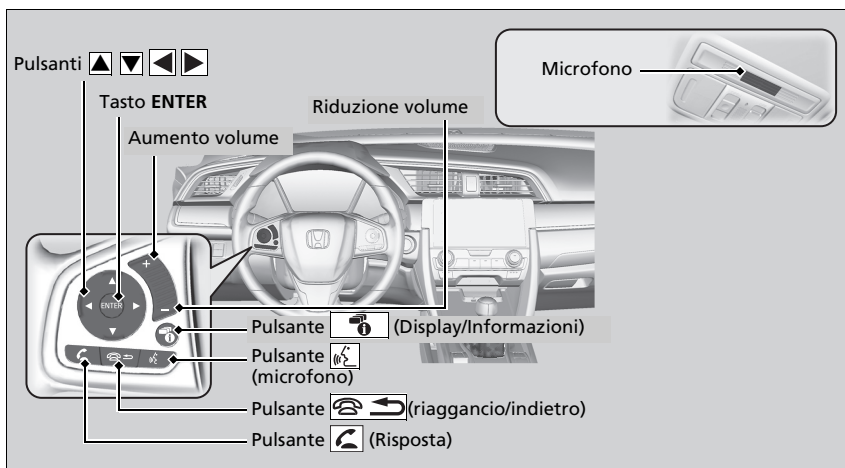

☒ Sistema telefonico vivavoce

Posizionare il telefono dove è possibile garantire una buona ricezione.

Per utilizzare l'HFT, è necessario disporre di un telefono cellulare compatibile *Bluetooth*. Per visualizzare l'elenco dei telefoni compatibili, le procedure di abbinamento e le caratteristiche speciali, rivolgersi a un concessionario o al proprio concessionario Honda.

Per utilizzare il sistema, l'impostazione **Stato attivazione Bluetooth** deve essere **On**. Se è attivo un collegamento con Apple CarPlay, HFT non è disponibile.

☒ **Funzioni personalizzate** P. 351

Consigli per l'utilizzo dei comandi vocali

- Indirizzare le bocchette lontano dal tetto e vicino ai finestrini poiché il rumore proveniente da esse potrebbe interferire con il microfono.
- Premere il pulsante  quando si desidera chiamare un numero utilizzando un comando vocale memorizzato. Parlare in maniera chiara e naturale dopo il segnale acustico.
- Se il microfono rileva altre voci oltre alla propria, il comando potrebbe essere interpretato in maniera errata.
- Per modificare il livello del volume, selezionare **VOL** (Volume) sul sistema audio o i controlli audio a distanza posizionati sul volante.



È possibile visualizzare fino a cinque voci della selezione rapida su un totale di 20 inseribili.

☒ **Composizione rapida** P. 412

È possibile visualizzare fino a cinque chiamate precedenti alla volta su un totale di 20 inseribili. Se non è presente alcuna cronologia chiamate, la Cronologia chiamate è disabilitata.

►► Sistema telefonico vivavoce ► Utilizzo dell'HFT



Pulsante di risposta : Premere per passare direttamente al menu telefono sull'interfaccia informazioni del conducente o per rispondere a una chiamata in entrata.

Pulsante   (**aggancio/indietro**): premere per terminare una chiamata, tornare al comando precedente o annullare un comando.



Pulsante microfono : Premere per accedere al Portale vocale.

▲ ▼ Pulsanti: Premere per selezionare una voce visualizzata sul menu telefono sull'interfaccia informazioni del conducente.

Pulsante ENTER: Premere per chiamare un numero elencato nella voce selezionata del menu telefono sull'interfaccia informazioni del conducente.

Pulsante   (**Display/Informazioni**): Selezionare e premere **ENTER** per visualizzare **Selezione rapida**, **Storico chiamate** o **Rubrica telefono** sul menu telefono dell'interfaccia informazioni del conducente.

Come passare alla schermata **Menu Telefono**:

1. Selezionare .
2. Selezionare **Telefono** per passare alla visualizzazione della schermata del telefono.
3. Selezionare .

►► Sistema telefonico vivavoce

Tecnologia wireless *Bluetooth*®

Il nome e i loghi *Bluetooth*® sono marchi registrati di proprietà di *Bluetooth SIG, Inc.*; l'utilizzo di tali marchi da parte di Honda Motor Co., Ltd. è concesso in licenza. Altri marchi registrati e denominazioni commerciali sono di proprietà dei rispettivi proprietari.

Limitazioni all'HFT

Una chiamata in entrata sull'HFT interrompe le attività dell'impianto stereo, che verranno riprese al termine della chiamata stessa.

■ Display dello stato dell'HFT

La schermata audio/informazioni avverte quando è presente una chiamata in entrata.

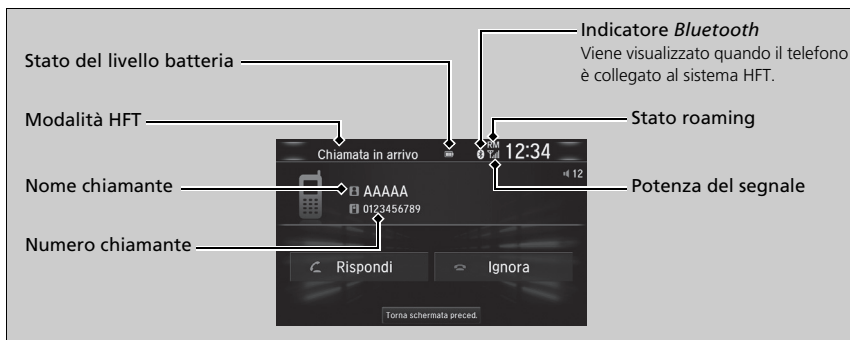

▣ Display dello stato dell'HFT

Le informazioni visualizzate sulla schermata audio/informazioni variano in base al modello del telefono.

È possibile modificare la lingua del sistema.

► **Funzioni personalizzate** P. 351

►► Sistema telefonico vivavoce ► Menu HFT

Menu HFT

Il commutatore di accensione deve trovarsi su ACCESSORI **I** o su ON **II** per poter utilizzare l'HFT.*¹

►► Menu HFT

Per utilizzare l'HFT, per prima cosa è necessario connettere un telefono cellulare compatibile *Bluetooth* al sistema a veicolo fermo.

■ Schermata Impostazioni telefono

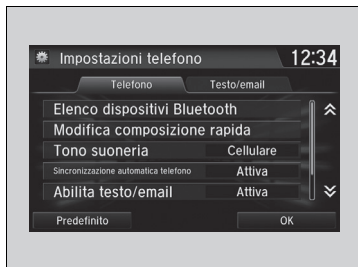

1. Selezionare .
2. Selezionare **Impostazioni**.
3. Selezionare **Telefono**.

Funzioni

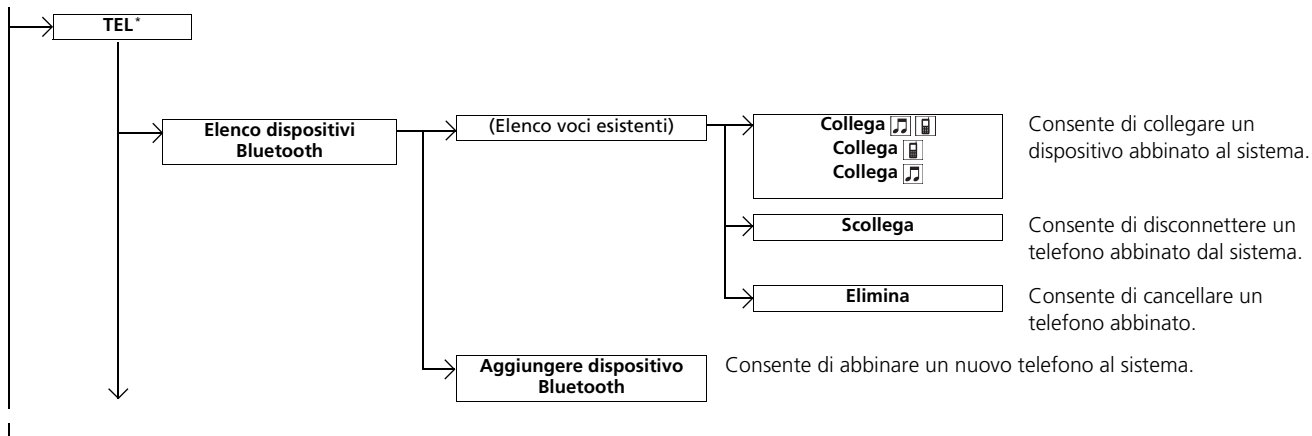

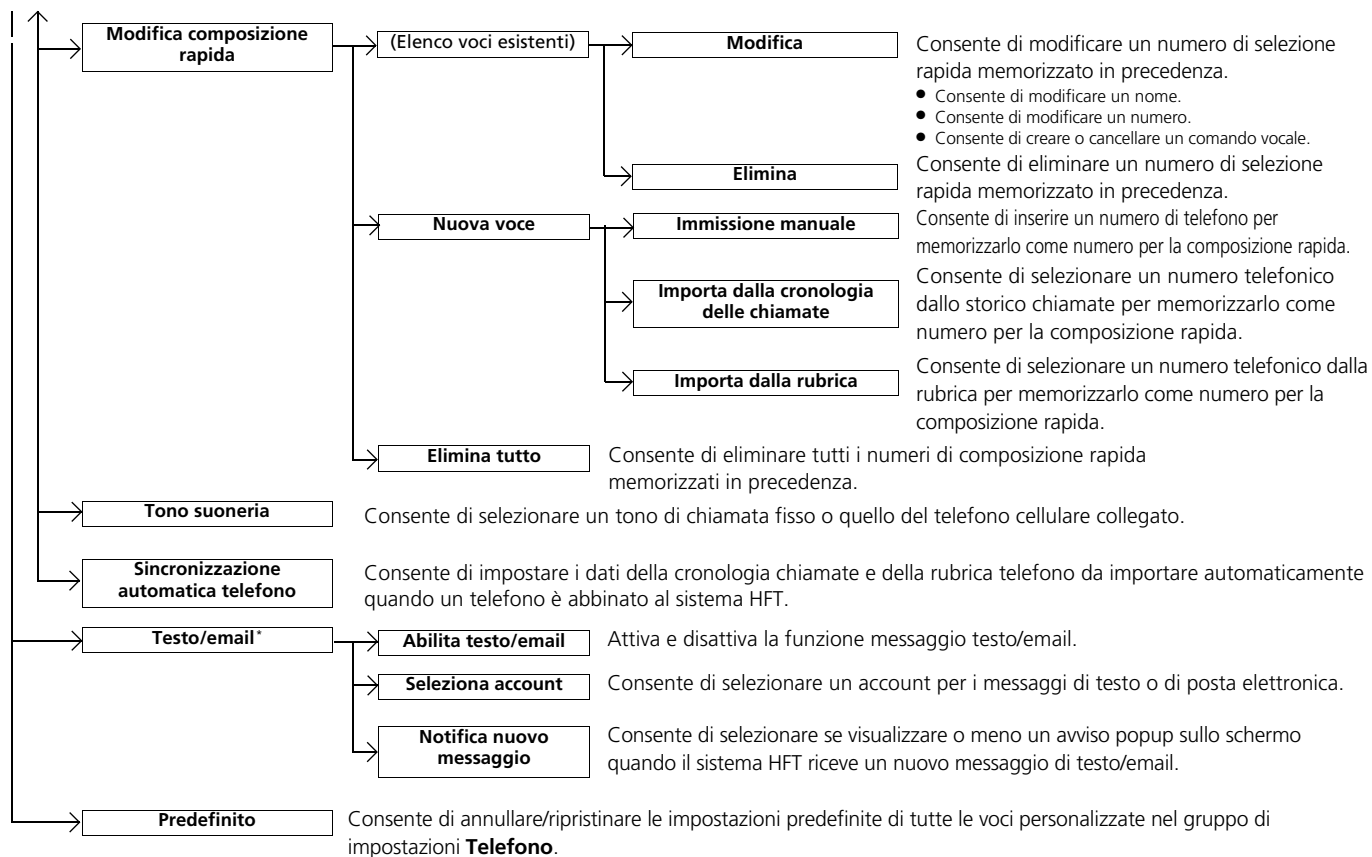

Funzioni

* Non disponibile su tutti i modelli

►► Sistema telefonico vivavoce ► Menu HFT

■ Schermata Menu Telefono



1. Selezionare 
2. Selezionare **Telefono**.
3. Selezionare 

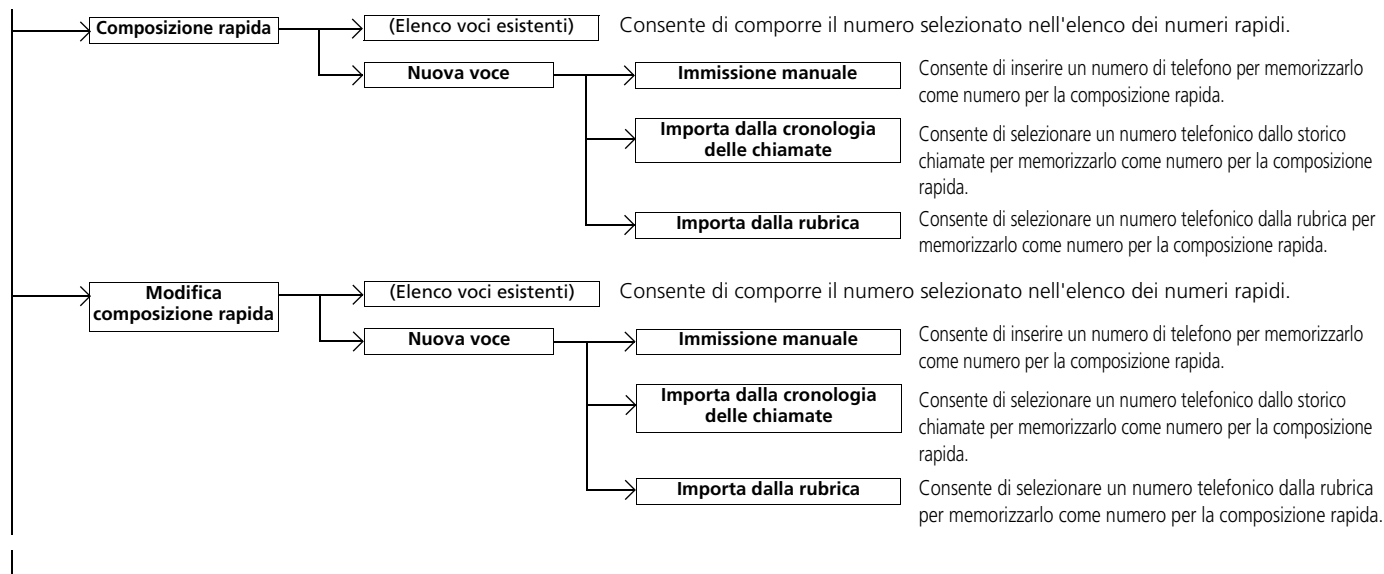
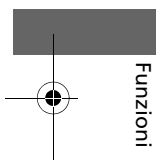

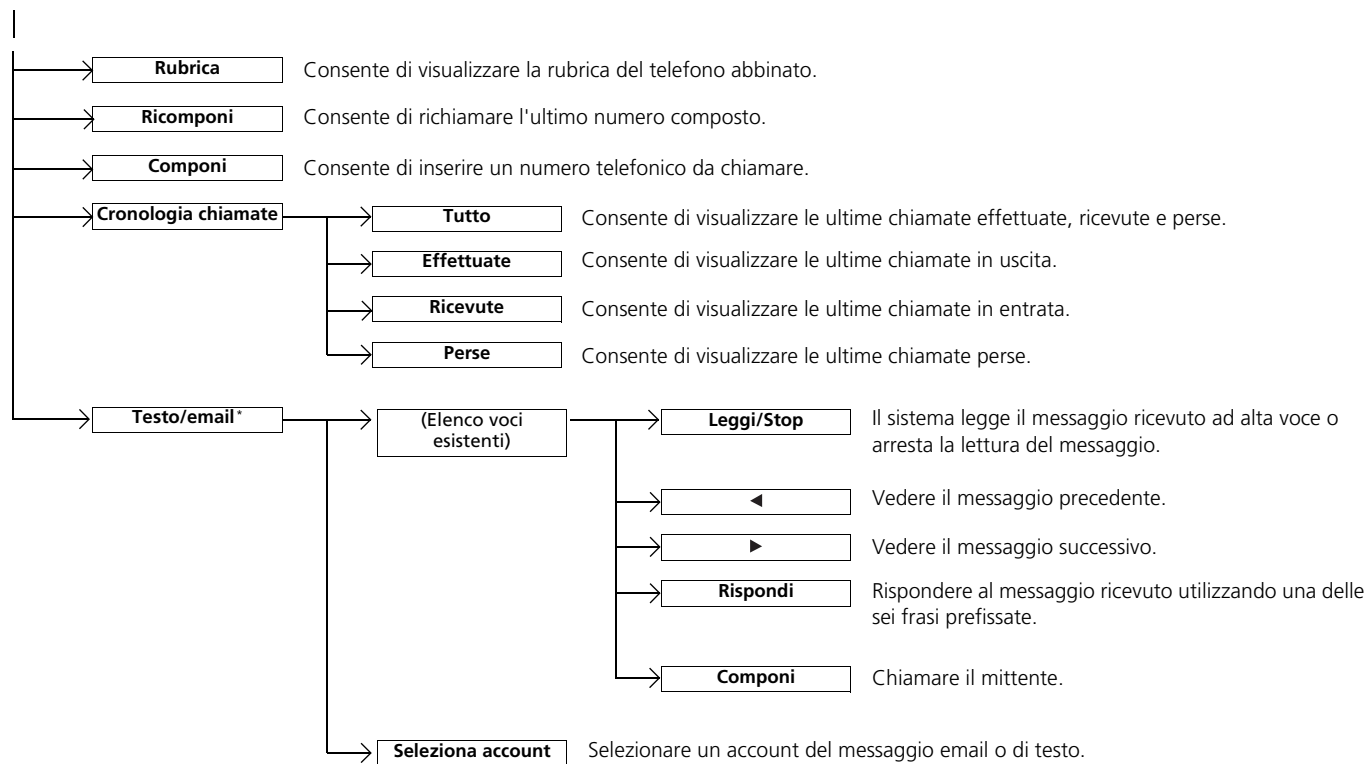

Funzioni

* Non disponibile su tutti i modelli

Config. telefono



Funzioni

■ Abbinamento di un telefono cellulare (se nessun altro telefono è abbinato al sistema)

1. Selezionare **Telefono**.
2. Selezionare **Si**.
3. Assicurarsi che il telefono sia in modalità di ricerca o rintracciabile, quindi selezionare **Continua**.
 - L'HFT ricerca automaticamente un dispositivo *Bluetooth*®.
4. Selezionare il telefono quando viene visualizzato nell'elenco.
 - Se il telefono non viene visualizzato, è possibile selezionare **Aggiorna** per cercare nuovamente.
 - Se il telefono continua a non essere visualizzato, selezionare **Telefono non trovato** e ricercare i dispositivi *Bluetooth*® utilizzando il telefono stesso. Dal telefono, cercare **Honda HFT**.
5. Il sistema fornisce un codice di abbinamento sulla schermata audio/informazioni.
 - Verificare la corrispondenza del codice di abbinamento sulla schermata e sul telefono. Ciò può variare in base al telefono.

» Config. telefono

Prima di poter effettuare e ricevere chiamate in vivavoce, è necessario abbinare il telefono compatibile *Bluetooth* al sistema.

Suggerimenti per l'abbinamento del telefono:

- Non è possibile connettere il telefono mentre il veicolo è in movimento.
- È possibile abbinare fino a sei telefoni.
- Quando il telefono è abbinato al sistema, la batteria potrebbe scaricarsi più velocemente.
- Se il telefono non è pronto per la connessione oppure non viene rilevato dal sistema entro tre minuti, il tempo previsto per l'operazione scade e il sistema ritorna inattivo.

Una volta abbinato un telefono, questo viene visualizzato sulla schermata con una o due icone sul lato destro.

Tali icone indicano quanto segue:

: Il telefono può essere utilizzato con l'HFT.

: Il telefono è compatibile con il sistema audio *Bluetooth*®.

Se è attivo un collegamento con Apple CarPlay, l'abbinamento di ulteriori dispositivi compatibili *Bluetooth* non è disponibile e la funzione **Aggiungi dispositivo Bluetooth** sulla schermata **Elenco dispositivi Bluetooth** è disattivata.

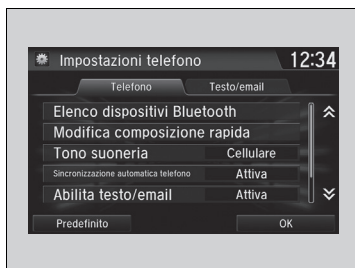





■ Come modificare il telefono attualmente abbinato

1. Passare alla schermata **Impostazioni telefono**.

► Schermata Impostazioni telefono

P. 402

2. Selezionare **Elenco dispositivi Bluetooth**.
3. Selezionare un telefono da collegare.
 - Il sistema HFT scollega il telefono collegato e avvia la ricerca di un altro telefono abbinato.
4. Selezionare **Collega**  , **Collega**  o **Collega** .

■ Modifica dell'impostazione del codice di abbinamento

1. Selezionare .
2. Selezionare **Impostazioni**.
3. Selezionare **Bluetooth / Wi-Fi**.
4. Selezionare la scheda **Bluetooth**.
5. Selezionare **Modifica codice di accoppiamento**.

6. Selezionare **Casuale** o **Fisso**.

►► Come modificare il telefono attualmente abbinato

Se, quando si cerca di passare a un altro telefono, non viene rilevato o connesso nessun altro telefono, il sistema HFT informerà che il telefono originale è nuovamente collegato.

Per abbinare altri telefoni, selezionare **Aggiungi dispositivo Bluetooth** dalla schermata **Elenco dispositivi Bluetooth**.

►► Modifica dell'impostazione del codice di abbinamento

Il codice di abbinamento predefinito è **0000**, finché non viene modificata l'impostazione.

Per crearne uno proprio, selezionare **Fisso**, eliminare il codice corrente e inserirne uno nuovo.

Per generare casualmente un codice di abbinamento ogni volta che viene abbinato un telefono, selezionare **Casuale**.



►► Sistema telefonico vivavoce ► Menu HFT



■ Eliminazione di un telefono abbinato

1. Passare alla schermata **Impostazioni telefono**.
 ☑ Schermata Impostazioni telefono
 P. 402
2. Selezionare **Elenco dispositivi Bluetooth**.
3. Selezionare il telefono che si desidera cancellare.
4. Selezionare **Elimina**.
5. Viene visualizzato un messaggio di conferma sullo schermo. Selezionare **Sì**.

Funzioni

Per impostare le opzioni dei messaggi di testo/posta elettronica *

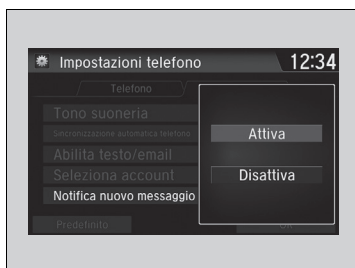
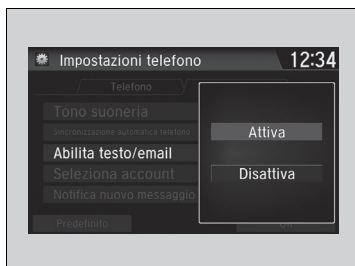

■ Attivazione e disattivazione della funzione dei messaggi di testo/posta elettronica

1. Passare alla schermata **Impostazioni telefono**.

➤ Schermata Impostazioni telefono

P. 402

2. Selezionare la scheda **Testo/email**, quindi **Abilita testo/email**.

► Sullo schermo viene visualizzato il menu a comparsa.

3. Selezionare **Attiva** o **Disattiva**.

■ Attivazione e disattivazione delle notifiche dei messaggi di testo/posta elettronica

1. Passare alla schermata **Impostazioni telefono**.

➤ Schermata Impostazioni telefono

P. 402

2. Selezionare la scheda **Testo/email**, quindi **Notifica nuovo messaggio**.

► Sullo schermo viene visualizzato il menu a comparsa.

3. Selezionare **Attiva** o **Disattiva**.

☒ Per impostare le opzioni dei messaggi di testo/posta elettronica *

Per utilizzare la funzione dei messaggi di testo/posta elettronica può essere necessario configurare il proprio telefono.

☒ Attivazione e disattivazione delle notifiche dei messaggi di testo/posta elettronica

Attiva: Viene visualizzata una notifica popup alla ricezione di ogni nuovo messaggio.

Disattiva: Il messaggio ricevuto è memorizzato nel sistema senza preavviso.

* Non disponibile su tutti i modelli

Tono suoneria

È possibile modificare l'impostazione del tono di chiamata.

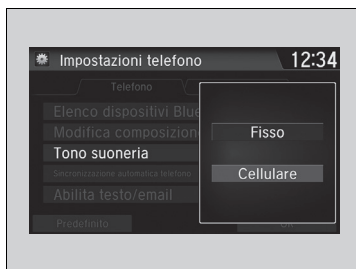

1. Passare alla schermata **Impostazioni telefono**.
➤ **Schermata Impostazioni telefono**
P. 402
2. Selezionare **Tono suoneria**.
3. Selezionare **Fisso** o **Cellulare**.

» Tono suoneria

Fisso: Il tono di chiamata fisso viene emesso dagli altoparlanti.

Cellulare: Per alcuni telefoni collegati, il tono suoneria memorizzato nel telefono viene emesso dagli altoparlanti.

■ Importazione automatica della rubrica e della cronologia chiamate del telefono

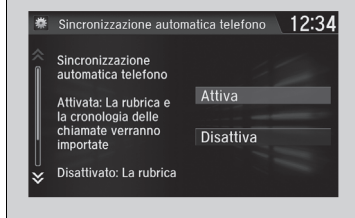
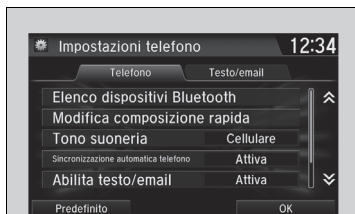
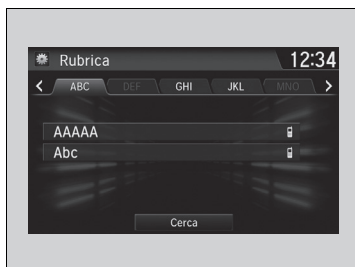

■ Quando Sincronizzazione automatica telefono è impostata su Attiva:

Quando il telefono è abbinato, il contenuto della rubrica telefono e la cronologia chiamate vengono importati automaticamente nel sistema.

■ Modifica dell'impostazione Sincronizzazione automatica telefono

1. Passare alla schermata **Impostazioni telefono**.
 ► **Schermata Impostazioni telefono**
 P. 402
2. Selezionare **Sincronizzazione automatica telefono**.

3. Selezionare **Attiva** o **Disattiva**.

► Importazione automatica della rubrica e della cronologia chiamate del telefono

Quando si seleziona un nome dall'elenco della rubrica telefono, è possibile visualizzare fino a tre icone di categoria. Tali icone indicano i tipi di numeri memorizzati relativamente al nome selezionato.



In alcuni telefoni potrebbe non essere possibile importare le icone di categoria nel sistema.

La rubrica telefono viene aggiornata ad ogni collegamento. Lo storico chiamate viene aggiornata dopo ogni collegamento o chiamata.

►► Sistema telefonico vivavoce ► Menu HFT

Composizione rapida

È possibile memorizzare fino a 20 numeri per composizione rapida in ciascun telefono.

Per memorizzare un numero per composizione rapida:

1. Passare alla schermata **Menu Telefono**.

► **Schermata Menu Telefono** P. 404

2. Selezionare **Composizione rapida**.

3. Selezionare **Nuova voce**.

Da **Importa dalla cronologia**:

► selezionare un numero dallo storico chiamate.

Da **Immissione manuale**:

► inserire il numero manualmente.

Da **Importa dalla rubrica**:

► Selezionare un numero dalla rubrica telefonica importata del telefono cellulare collegato.

4. Quando la composizione rapida è memorizzata correttamente, viene richiesto di creare un'etichetta vocale per il numero. Selezionare **Sì** o **No**.

5. Selezionare **Registra** oppure utilizzare il pulsante

 e seguire le istruzioni per completare

l'etichetta vocale.

Composizione rapida

Se è memorizzato un comando vocale, premere il pulsante  per chiamare il numero utilizzando il comando vocale. Pronunciare il nome del comando vocale.

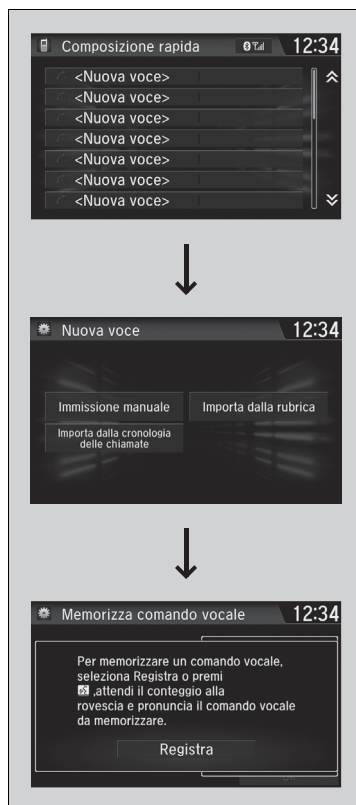

Funzioni



■ Aggiunta di un'etichetta vocale a un numero per composizione rapida memorizzato

1. Passare alla schermata **Impostazioni telefono**.
 ► **Schermata Impostazioni telefono**
 P. 402
2. Selezionare **Modifica composizione rapida**.
3. Selezionare una voce per composizione rapida esistente.
 ► Dal menu a comparsa, selezionare **Modifica**.
4. Selezionare **Comando Vocale**.
 ► Dal menu a comparsa, selezionare **Registra**.
5. Selezionare **Registra** oppure utilizzare il pulsante  e seguire le istruzioni per completare l'etichetta vocale.

■ Eliminazione di un'etichetta vocale

1. Passare alla schermata **Impostazioni telefono**.
 ► **Schermata Impostazioni telefono**
 P. 402
2. Selezionare **Modifica composizione rapida**.
3. Selezionare una voce per composizione rapida esistente.
 ► Dal menu a comparsa, selezionare **Modifica**.
4. Selezionare **Comando Vocale**.
 ► Dal menu a comparsa, selezionare **Cancella**.
5. Viene visualizzato un messaggio di conferma sullo schermo. Selezionare **Si**.

☒ Composizione rapida

Evitare di usare comandi vocali duplicati.
 Evitare di usare "casa" come comando vocale.
 Il sistema riconosce più facilmente un nome lungo. Ad esempio, utilizzare "Giovanni Rossi" invece di "Giovanni."

►► Sistema telefonico vivavoce ► Menu HFT

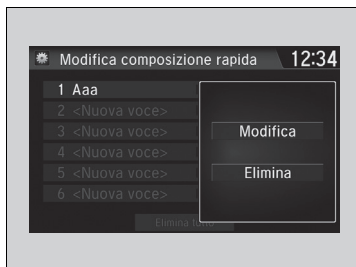

■ **Come modificare un numero rapido**

1. Passare alla schermata **Impostazioni telefono**.
 ► **Schermata Impostazioni telefono**
 P. 402
2. Selezionare **Modifica composizione rapida**.
3. Selezionare una voce per composizione rapida esistente.
 ► Dal menu a comparsa, selezionare **Modifica**.
4. Selezionare l'impostazione desiderata.

■ **Come cancellare un numero rapido**

1. Passare alla schermata **Impostazioni telefono**.
 ► **Schermata Impostazioni telefono**
 P. 402
2. Selezionare **Modifica composizione rapida**.
3. Selezionare una voce per composizione rapida esistente.
 ► Dal menu a comparsa, selezionare **Elimina**.
4. Viene visualizzato un messaggio di conferma sullo schermo. Selezionare **Si**.

Funzioni

Modifica fonetica rubrica *

Aggiungere le modifiche fonetiche o uno nuovo comando vocale al nome del contatto del telefono in modo che il sistema HTF possa riconoscere più facilmente i comandi vocali.

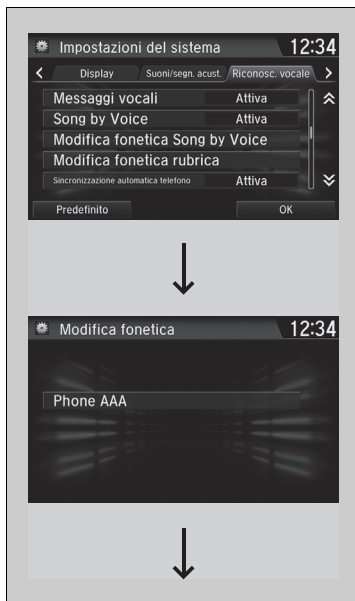

Come aggiungere una nuova etichetta vocale

1. Selezionare **HOME**.
2. Selezionare **Impostazioni**.
3. Selezionare **Sistema**.
4. Selezionare la scheda **Messaggi vocali**.
5. Selezionare **Modifica fonetica rubrica**.
6. Selezionare il telefono al quale si desidera aggiungere la modifica fonetica.

Modifica fonetica rubrica *

È possibile memorizzare fino a 20 voci di modifiche fonetiche.

Funzioni

* Non disponibile su tutti i modelli

SEGUE

415

►► Sistema telefonico vivavoce ► Menu HFT

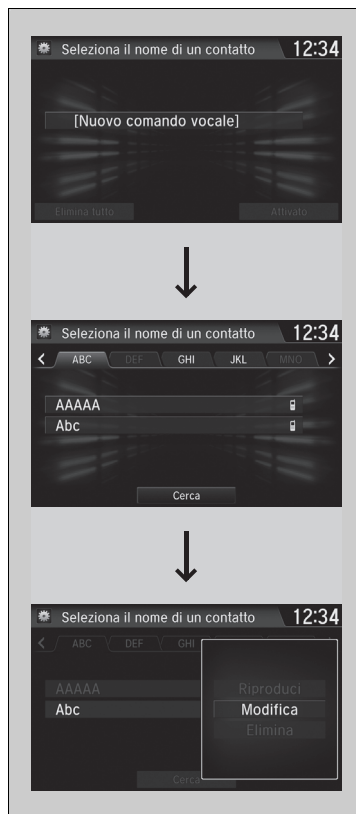

7. Selezionare **Nuovo comando vocale**.
8. Selezionare il nome del contatto che si desidera aggiungere.
 - Sullo schermo viene visualizzato il menu a comparsa.
9. Selezionare **Modifica**.
10. Utilizzando il pulsante **Registra** o , seguire le istruzioni per completare l'etichetta vocale.
11. Sullo schermo verrà visualizzato un messaggio di conferma, quindi selezionare **OK**.

Funzioni

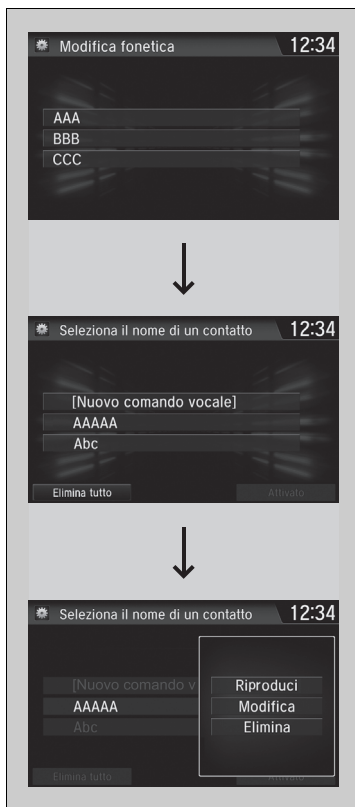

■ Come modificare un'etichetta vocale

1. Selezionare **HOME**.
2. Selezionare **Impostazioni**.
3. Selezionare **Sistema**.
4. Selezionare la scheda **Messaggi vocali**.
5. Selezionare **Modifica fonetica rubrica**.
6. Selezionare il telefono sul quale si desidera modificare la variazione fonetica.
7. Selezionare il nome del contatto che si desidera modificare.
 - Sullo schermo viene visualizzato il menu a comparsa.
8. Selezionare **Modifica**.
9. Utilizzando il pulsante **Registra** o **REC**, seguire le istruzioni per completare l'etichetta vocale.
10. Sullo schermo verrà visualizzato un messaggio di conferma, quindi selezionare **OK**.

►► Modifica fonetica rubrica *

È possibile modificare o cancellare solo i nomi dei contatti del telefono attualmente collegato.

* Non disponibile su tutti i modelli

SEGUE

417

Funzioni

►► Sistema telefonico vivavoce ► Menu HFT



■ Come cancellare un'etichetta vocale

1. Selezionare .
2. Selezionare **Impostazioni**.
3. Selezionare **Sistema**.
4. Selezionare la scheda **Messaggi vocali**.
5. Selezionare **Modifica fonetica rubrica**.
6. Selezionare il telefono sul quale si desidera eliminare la modifica fonetica.
7. Selezionare il nome del contatto che si desidera eliminare.
 - Sullo schermo viene visualizzato il menu a comparsa.
8. Selezionare **Elimina**.
 - Il nome del contatto è stato selezionato.
9. Selezionare **OK**.

Funzioni

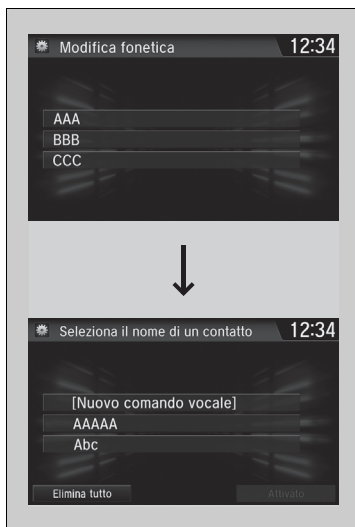

■ Come eliminare tutte le etichette vocali modificate

1. Selezionare .
2. Selezionare **Impostazioni**.
3. Selezionare **Sistema**.
4. Selezionare la scheda **Messaggi vocali**.
5. Selezionare **Modifica fonetica rubrica**.
6. Selezionare il telefono sul quale si desidera eliminare la modifica fonetica.
► Viene visualizzato l'elenco nomi dei contatti.
7. Selezionare **Elimina tutto**.
8. Quando sullo schermo appare un messaggio di conferma, selezionare **Sì**.

Funzioni

SEGUE

►► Sistema telefonico vivavoce ► Menu HFT

Chiamata



È possibile effettuare chiamate inserendo il numero di telefono, oppure utilizzando la rubrica importata, lo storico chiamate, le voci per composizione rapida o la ricomposizione del numero.

Chiamata

Tutte le voci di selezione rapida con comando vocale possono essere chiamate vocalmente dalla maggior parte delle schermate.

Premere il pulsante  e pronunciare il nome del comando vocale.

Una volta eseguita la chiamata, la voce della persona contattata è udibile attraverso gli altoparlanti.

Se è attivo un collegamento con Apple CarPlay, le chiamate telefoniche possono essere effettuate solo tramite Apple CarPlay.

Funzioni



■ Effettuare una chiamata utilizzando la rubrica importata

1. Passare alla schermata **Menu Telefono**.
 ► **Schermata Menu Telefono** P. 404
2. Selezionare **Rubrica**.
3. Selezionare un nome.
 - È anche possibile cercare per lettera.
Selezionare **Cerca**.
 - Utilizzare la tastiera sul touchscreen per inserire il nome, se sono presenti più numeri selezionare un numero.
4. Selezionare un numero.
 - La composizione del numero viene avviata automaticamente.

■ Effettuare una chiamata utilizzando il numero di telefono

1. Passare alla schermata **Menu Telefono**.
 ► **Schermata Menu Telefono** P. 404
2. Selezionare **Componi**.
3. Selezionare un numero.
 - Utilizzare la tastiera sul touchscreen per inserire i numeri.
4. Selezionare .
 - La composizione del numero viene avviata automaticamente.

☒ Effettuare una chiamata utilizzando la rubrica importata

È possibile chiamare un numero di composizione rapida con comando vocale memorizzato tramite i comandi vocali.

- **Composizione rapida** P. 412

☒ Effettuare una chiamata utilizzando il numero di telefono

È possibile chiamare un numero di composizione rapida con comando vocale memorizzato tramite i comandi vocali.

- **Composizione rapida** P. 412

►► Sistema telefonico vivavoce ► Menu HFT



■ Effettuare una chiamata utilizzando la ricomposizione del numero

1. Passare alla schermata **Menu Telefono**.
 ➤ **Schermata Menu Telefono** P. 404
2. Selezionare **Ricomponi**.
 ► La composizione del numero viene avviata automaticamente.

■ Come effettuare una chiamata utilizzando lo Storico chiamate

Lo Storico chiamate viene memorizzato per **Tutto**, **Effettuate**, **Ricevute** e **Perse**.

1. Passare alla schermata **Menu Telefono**.
 ➤ **Schermata Menu Telefono** P. 404
2. Selezionare **Cronologia chiamate**.
3. Selezionare **Tutto**, **Effettuate**, **Ricevute** o **Perse**.
4. Selezionare un numero.
 ► La composizione del numero viene avviata automaticamente.

■ Effettuare una chiamata utilizzando una voce di selezione rapida

1. Passare alla schermata **Menu Telefono**.
 ➤ **Schermata Menu Telefono** P. 404
2. Selezionare **Composizione rapida**.
3. Selezionare un numero.
 ► La composizione del numero viene avviata automaticamente.

»» Come effettuare una chiamata utilizzando lo Storico chiamate

La cronologia chiamate visualizza le ultime 20 chiamate totali, effettuate, ricevute o perse.
(Viene visualizzato solo quando un telefono è collegato al sistema.)

»» Effettuare una chiamata utilizzando una voce di selezione rapida

Se è memorizzato un comando vocale, premere il pulsante  per chiamare il numero utilizzando il comando vocale.

➤ **Composizione rapida** P. 412

Tutte le voci per composizione rapida ed etichetta vocale possono essere chiamate vocalmente da qualsiasi schermata. Premere il pulsante  e seguire le istruzioni.

Ricevimento di una chiamata

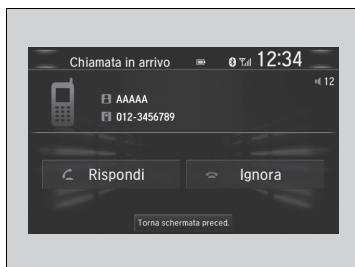

Quando si riceve una chiamata, viene emesso un segnale acustico (se attivato) e viene visualizzata la schermata **Chiamata in entrata**.

Premere il pulsante  per rispondere alla chiamata.

Premere il pulsante  per ignorare o terminare una chiamata.

► Ricevimento di una chiamata



Chiamata in attesa

Premere il pulsante  per mettere in attesa la chiamata corrente e rispondere alla chiamata in entrata.

Premere di nuovo il pulsante  per tornare alla chiamata corrente.

Nel caso in cui non si desideri rispondere, selezionare **Ignora** per ignorare la chiamata in entrata.

Premere il pulsante  se si desidera mettere in attesa la chiamata corrente.

È possibile selezionare le icone della schermata audio/informazioni al posto dei pulsanti  e .

Opzioni durante una chiamata

Durante una chiamata sono disponibili le seguenti opzioni.

Silenziato: consente di togliere l'audio.

Trasferisci: consente di trasferire una chiamata dal sistema al telefono.

Composizione tonale: consente di inviare numeri di telefono durante una chiamata. Questa funzione è utile quando si chiama un sistema telefonico guidato da menu.

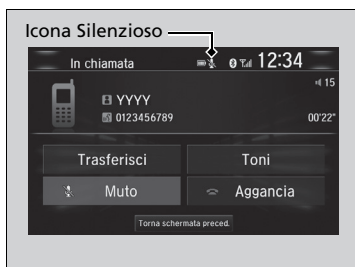

Le opzioni disponibili sono mostrate nella metà inferiore della schermata.

Selezionare l'opzione.

- L'icona di silenziamento viene visualizzata quando è selezionato **Muto**. Selezionare di nuovo **Muto** per disattivare l'opzione.

► Opzioni durante una chiamata

Composizione tonale: disponibile su alcuni telefoni.

È possibile selezionare le icone sulla schermata audio/informazioni.

►► Sistema telefonico vivavoce ► Menu HFT

■ Ricezione di un messaggio di testo/posta elettronica *. *1

Il sistema HFT può visualizzare i nuovi messaggi di testo o email oltre ai 20 messaggi più recenti ricevuti su un cellulare collegato. Ogni messaggio ricevuto può essere letto ad alta voce ed è possibile rispondere con una frase comune prefissata.



1. Alla ricezione di un nuovo messaggio di testo o email viene visualizzata una notifica a comparsa.
2. Selezionare **Leggi** per ascoltare il messaggio.
 - Viene visualizzato il messaggio di testo o di posta elettronica. Il sistema inizia automaticamente a leggere il messaggio.
3. Per interrompere la lettura del messaggio, selezionare **Stop**.

►► Ricezione di un messaggio di testo/posta elettronica *. *1

Durante la guida, il sistema non visualizza i messaggi ricevuti. È possibile solo sentirli leggere ad alta voce.

Il sistema può ricevere solo messaggi inviati come testo (SMS). I messaggi inviati tramite il servizio dati non vengono visualizzati nell'elenco.

Con alcuni telefoni è possibile visualizzare fino a 20 messaggi di testo e posta elettronica più recenti.

Quando si riceve il primo messaggio di testo o di posta elettronica dopo l'abbinamento del telefono al sistema HFT, viene richiesto di attivare l'impostazione **Notifica nuovo messaggio** selezionando **On**.

► **Attivazione e disattivazione delle notifiche dei messaggi di testo/posta elettronica**

P. 409

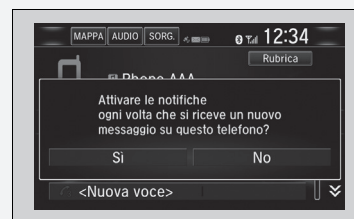

*1: A seconda della lingua, è possibile che il messaggio non venga letto.

■ Selezione di un account di posta elettronica*

Se in un telefono abbinato sono presenti messaggi di testo o account email, è possibile selezionarne uno per renderlo attivo e riceverne quindi le notifiche.



1. Passare alla schermata **Impostazioni telefono**.
 ➤ **Schermata Impostazioni telefono**
 P. 402
2. Selezionare la scheda **Testo/email**, quindi **Selezione account**.
 ► Sullo schermo viene visualizzato il menu a comparsa.
3. Selezionare **Messaggi di testo** o l'account di posta elettronica desiderato.

☒ Selezione di un account di posta elettronica*

È anche possibile selezionare un account di posta elettronica dalla schermata dell'elenco cartelle o dalla schermata con l'elenco dei messaggi.

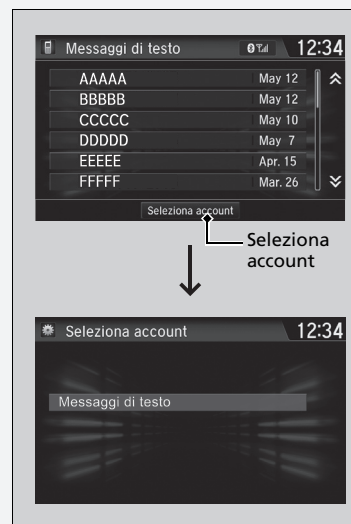

È possibile ricevere notifiche dei messaggi di testo o email solo da un account alla volta.

* Non disponibile su tutti i modelli

SEGUE

425

►► Sistema telefonico vivavoce ► Menu HFT

■ Visualizzazione dei messaggi*, *1





■ Visualizzazione dei messaggi di testo

1. Passare alla schermata **Menu Telefono**.
 ► **Schermata Menu Telefono P. 404**
2. Selezionare **Testo/email**.
 ► Selezionare l'account se necessario.
3. Selezionare un messaggio.
 ► Viene visualizzato il messaggio di testo. Il sistema inizia automaticamente a leggere il messaggio ad alta voce.

►► Visualizzazione dei messaggi*, *1

L'icona  viene visualizzata accanto a un messaggio non letto.

Se si elimina un messaggio sul telefono, il messaggio viene eliminato anche nel sistema. Se si invia un messaggio dall'impianto, il messaggio viene trasmesso nella casella di posta in uscita del proprio telefono cellulare.

Per visualizzare il messaggio precedente o successivo, selezionare  (precedente) o  (successivo) nella schermata dei messaggi.

Funzioni

*1: A seconda della lingua, è possibile che il messaggio non venga letto.



■ **Visualizzare i messaggi di posta elettronica**

1. Passare alla schermata **Menu Telefono**.
► **Schermata Menu Telefono** P. 404
2. Selezionare **Testo/email**.
► Selezionare **Seleziona account** se necessario.
3. Selezionare una cartella.
4. Selezionare un messaggio.
► Viene visualizzato il messaggio di posta elettronica. Il sistema inizia automaticamente a leggere il messaggio ad alta voce.

Funzioni

SEGUE

427

►► Sistema telefonico vivavoce ► Menu HFT

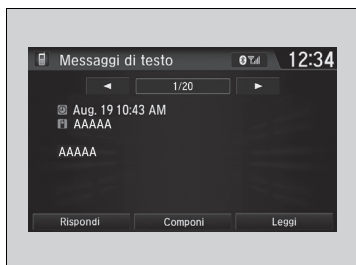

■ Leggere o interrompere la lettura di un messaggio

1. Passare alla schermata del messaggio di testo o email.
 - Il sistema inizia automaticamente a leggere il messaggio ad alta voce.
 - **Visualizzazione dei messaggi***. *1 P. 426
2. Selezionare **Stop** per interrompere la lettura. Selezionare di nuovo **Leggi** per iniziare a leggere il messaggio dall'inizio.

■ Rispondere a un messaggio

1. Passare alla schermata del messaggio di testo o email.
 - Il sistema inizia automaticamente a leggere il messaggio ad alta voce.
 - **Visualizzazione dei messaggi***. *1 P. 426
2. Selezionare **Rispondi**.
3. Selezionare il messaggio di risposta.
 - Sullo schermo viene visualizzato il menu a comparsa.
4. Selezionare **Invia** per inviare il messaggio.
 - Quando il messaggio di risposta è stato inviato correttamente sullo schermo viene visualizzato **Completo**.

►► Rispondere a un messaggio

I messaggi di risposta prefissati sono i seguenti:

- **Parliamo più tardi, ora sto guidando.**
- **Sono in strada.**
- **Sono in ritardo.**
- **OK**
- **Sì**
- **No**

Non è possibile aggiungere, modificare o eliminare messaggi di risposta.

Solo alcuni telefoni ricevono e inviano messaggi una volta accoppiati e collegati. Per un elenco dei telefoni compatibili, rivolgersi alla concessionaria.

*1: A seconda della lingua, è possibile che il messaggio non venga letto.

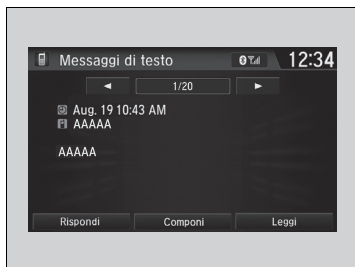

■ **Effettuare una chiamata al mittente**

1. Passare alla schermata dei messaggi di testo.
2. Selezionare **Componi**.

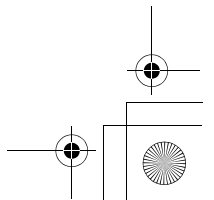
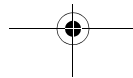
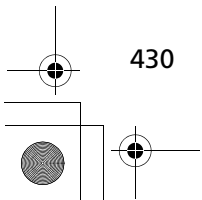
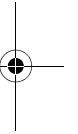
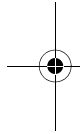
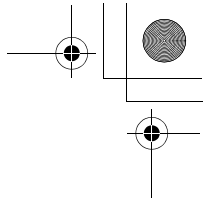
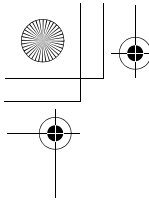

Guida

Il presente capitolo contiene informazioni sulla guida e sul rifornimento di carburante.

Prima della guida

- Preparazione per la guida 432
- Limite di carico 435

Traino di un rimorchio

- Preparazione al traino 436
- Guida sicura con un rimorchio 439

Durante la guida

- Avviamento del motore 441
- Precauzioni per la guida 447
- Cambio marcia 449
- Arresto automatico del motore al minimo 452
- Modalità ECON 458
- Controllo velocità di crociera* 459
- Limitatore di velocità regolabile* 462

- Limitatore di velocità intelligente* 466
- Sistema di controllo della stabilità del veicolo (VSA) 473
- Assistenza manovrabilità agile 475
- Sistema Informazioni angolo cieco (BSI)* 476
- Sistema controllo pressione pneumatici 479
- Regolazione della distribuzione del fascio dei fari ... 482
- Honda Sensing*** 483
- Sistema di frenata riduzione impatto (CMBS) ... 484
- Controllo velocità di crociera adattativo (ACC) 494
- Sistema di mantenimento corsia (LKAS) ... 510
- Sistema per la riduzione del rischio di allontanamento dalla corsia 518
- Sistema di riconoscimento della segnaletica stradale... 522
- Telecamera con sensori anteriori 529

- Sensore radar 531

Frenata

- Impianto frenante 532
- Sistema antibloccaggio freni (ABS) 537
- Sistema di assistenza alla frenata d'emergenza 538
- Segnale di arresto di emergenza 539

Parcheggio del veicolo

- Quando arrestato 540
- Sistema sensori di parcheggio* 545
- Monitoraggio traffico incroci* 547

Telecamera posteriore a vista multipla* 551

Rifornimento 553

Risparmio di carburante ed emissioni di CO₂ 556

* Non disponibile su tutti i modelli

Prima della guida

Preparazione per la guida

Effettuare i seguenti controlli prima della guida.

Controlli esterni

- Accertarsi che i finestrini, gli specchietti retrovisori esterni, le luci esterne e altri componenti del veicolo non siano ostruiti.
 - ▶ Rimuovere eventuali tracce di brina, neve o ghiaccio.
 - ▶ Rimuovere la neve dal tetto, poiché potrebbe scivolare sul parabrezza e ostruire la visuale durante la guida. In presenza di ghiaccio solido, rimuoverlo quando risulta più morbido.
 - ▶ Durante la rimozione del ghiaccio dalle ruote, assicurarsi di non danneggiare le ruote o i relativi componenti.
- Assicurarsi che il cofano sia chiuso correttamente.
 - ▶ Se il cofano si apre durante la marcia, la visuale anteriore verrà ostruita.
- Assicurarsi che gli pneumatici siano in buone condizioni.
 - ▶ Controllare la pressione e verificare che non siano presenti danni e usura eccessiva.
 - ▶ **Controllo e manutenzione degli pneumatici** P. 602
- Assicurarsi che non siano presenti astanti od oggetti dietro o intorno al veicolo.
 - ▶ All'interno del veicolo sono presenti dei punti ciechi.

Guida

Controlli esterni

AVVISO

Se le portiere sono bloccate a causa del ghiaccio, bagnare i bordi delle portiere con acqua calda per sciogliere il ghiaccio. Non tentare di forzarle poiché la guarnizione in gomma intorno alle portiere potrebbe danneggiarsi. Al termine dell'operazione, asciugare per evitare un ulteriore congelamento.

Non versare acqua calda nel cilindretto della serratura. Se l'acqua si congela nel foro non sarà possibile inserire la chiave.

Il calore generato dal motore e dagli scarichi potrebbe accendere il materiale infiammabile presente sotto il cofano, provocando un incendio. Se il veicolo è rimasto parcheggiato per un periodo prolungato, controllare e rimuovere gli eventuali detriti accumulati come erba secca e foglie che potrebbero essere cadute o che potrebbero essere state trasportate da piccoli animali per creare un nido. Verificare inoltre che, sotto il cofano, non ci siano materiali infiammabili rimasti conseguentemente a un intervento di manutenzione eseguito sul veicolo.

Controlli interni

- Riporre o fissare correttamente tutti gli oggetti a bordo.
 - Se si trasportano troppi bagagli o se questi non vengono riposti correttamente, si può compromettere la maneggevolezza, la stabilità, lo spazio di frenata, le prestazioni degli pneumatici del veicolo e renderlo meno sicuro.
 - ✘ **Limite di carico** P. 435
- Non accatastare gli oggetti oltre l'altezza dei sedili.
 - Possono ostruire la visuale ed essere proiettati in avanti in caso di frenata improvvisa.
- Non posizionare alcun oggetto nei vani gambe dei sedili anteriori. Accertarsi di fissare il tappetino.
 - Un oggetto o un tappetino non fissato può interferire con l'utilizzo del pedale del freno e dell'acceleratore durante la guida.
- Se si trasportano animali a bordo, non permettere che si muovano liberamente nell'abitacolo.
 - Possono interferire con la guida e provocare incidenti in seguito a una frenata improvvisa.
- Chiudere bene tutte le portiere e il bagagliaio.
- Regolare correttamente la posizione del proprio sedile.
 - Regolare anche il poggiatesta.
 - ✘ **Regolazione dei sedili** P. 205
 - ✘ **Regolazione dei poggiatesta anteriori** P. 209
- Regolare correttamente gli specchietti e il volante per la guida.
 - Regolarli mentre si sta seduti nella corretta posizione di guida.
 - ✘ **Regolazione degli specchietti** P. 202
 - ✘ **Regolazione del volante** P. 201

* Non disponibile su tutti i modelli

Controlli interni

L'orientamento dei fari è impostato in fabbrica e non necessita regolazioni. Tuttavia, se si trasportano regolarmente oggetti pesanti nel bagagliaio o si traina un rimorchio, fare regolare nuovamente l'orientamento da un concessionario o da un tecnico qualificato.

Modelli con regolatore assetto fari

È possibile regolare autonomamente l'angolo dei fari anabbaglianti.

✘ **Regolatore assetto fari*** P. 192

Modelli con il sistema di regolazione automatica dei fari

Il veicolo è dotato di un sistema di regolazione automatica dei fari che regola automaticamente l'angolo verticale dei fari anabbaglianti.

Guida

SEGUE

433

►► Prima della guida ► Preparazione per la guida

- Assicurarsi che gli oggetti posizionati sul pavimento dietro i sedili anteriori non possano rotolare sotto i sedili.
 - Possono interferire con l'utilizzo dei pedali da parte del conducente o con il funzionamento dei sedili.
- Controllare che tutti gli occupanti indossino la cintura di sicurezza.
 - ▣ **Allacciamento della cintura di sicurezza** P. 44
- Accertarsi che le spie nel quadro strumenti si accendano quando si avvia il veicolo e si spengano poco dopo.
 - Se si rileva un problema, far sempre controllare il veicolo dal concessionario.
 - ▣ **Spie** P. 98

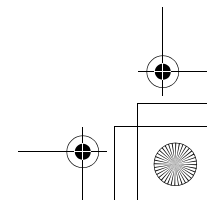
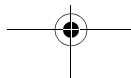
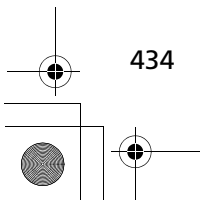
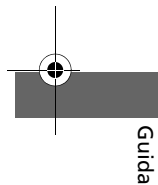

Limite di carico

Durante il carico di bagagli, il peso totale del veicolo, compresi tutti i passeggeri e i bagagli, non devono superare il peso massimo consentito.

➤ **Specifiche** P. 676

Inoltre, il carico sugli assali anteriore e posteriore non deve superare il peso massimo consentito per gli assali.

➤ **Specifiche** P. 676

► Limite di carico

ATTENZIONE

Un carico eccessivo o non corretto può compromettere la maneggevolezza e la stabilità del veicolo e causare incidenti con rischio di lesioni gravi o morte.

Attenersi ai limiti di carico e alle altre linee guida sul carico nel presente manuale.

Guida

Traino di un rimorchio

Preparazione al traino

Limiti di carico per il rimorchio

Il veicolo può trainare un rimorchio se si rispettano i limiti di carico, si utilizzano i dispositivi corretti e ci si attiene alle linee guida relative al rimorchio. Controllare i limiti di carico prima della guida.

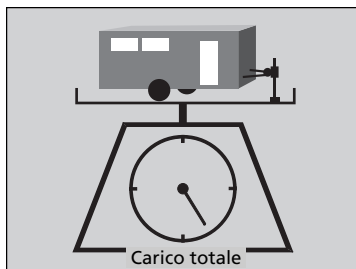

■ Peso totale del rimorchio

Non superare il peso trainabile massimo del rimorchio e del gancio di traino (con/senza freni), dei bagagli e degli oggetti contenuti o poggiati sopra di essi.

Pesi trainabili superiori al peso trainabile massimo possono compromettere seriamente la manovrabilità e le prestazioni del veicolo e causare danni al motore e alla trasmissione.

☒ Limiti di carico per il rimorchio

⚠ ATTENZIONE

Superare un qualsiasi limite di carico o caricare in modo scorretto il veicolo e il rimorchio può causare incidenti con rischio di gravi lesioni o morte.

Controllare attentamente il carico del veicolo e del rimorchio prima di cominciare a guidare.

Controllare che tutti i carichi rientrino nei limiti utilizzando una pesa pubblica. Se la pesa pubblica non fosse disponibile, sommare il peso stimato del bagaglio al peso del rimorchio (come indicato dal costruttore) e quindi misurare il carico sul timone del rimorchio con una scala di peso appropriata o eseguire una stima in base alla distribuzione dei bagagli. Per ulteriori informazioni, fare riferimento al manuale utente del rimorchio.

Rodaggio

Evitare di trainare un rimorchio durante i primi 1.000 km.

Guida

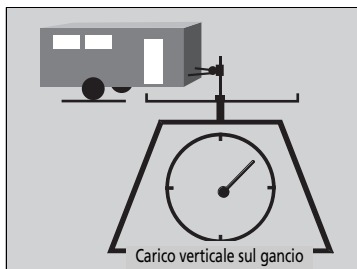

■ Carico verticale sul gancio di traino

Il carico verticale sul gancio non deve superare mai 75 kg. Questo valore corrisponde al peso esercitato dal rimorchio sul gancio di traino quando è completamente carico. Come regola generale, per i rimorchi con peso inferiore a 750 kg il carico verticale sul gancio deve corrispondere al 10% del gruppo rimorchio totale.

- Un carico verticale sul gancio eccessivo riduce la trazione degli pneumatici anteriori e il controllo dello sterzo. Un carico verticale sul gancio troppo basso può rendere il rimorchio instabile e causarne l'inclinazione.
- Per ottenere un carico verticale sul gancio corretto, cominciare caricando il 60% del carico sul lato anteriore del rimorchio e il 40% sul lato posteriore. Regolare il carico secondo necessità.

▣ Limiti di carico per il rimorchio

Se si traina un rimorchio su tratti in pendenza, ricordarsi di ridurre i pesi combinati del rimorchio e del veicolo del 10% rispetto al peso trainabile massimo ogni 1.000 metri di altitudine.

Non superare mai il peso trainabile massimo e i limiti di carico specificati.

▣ **Specifiche** P. 676

Guida

SEGUE

437

►► **Traino di un rimorchio** ► **Preparazione al traino**

■ Dispositivi e accessori per il traino

I dispositivi di traino variano in base alle dimensioni del rimorchio, al carico da trainare e alla zona in cui si effettua il traino.

■ Ganci di traino

Il gancio di traino deve essere del tipo approvato e correttamente imbullonato al sottoscocca.

■ Catene di sicurezza

Usare sempre catene di sicurezza quando si traina un rimorchio. Il gioco delle catene deve essere tale da consentire al rimorchio di svoltare facilmente senza tuttavia trascinare le catene sul terreno.

■ Freni rimorchio

Se si desidera utilizzare un rimorchio con freni, assicurarsi che siano ad azionamento elettrico. Non tentare di utilizzare il sistema idraulico del veicolo. Indipendentemente da quanto possa sembrare vantaggioso, il tentativo di collegare i freni del rimorchio al sistema idraulico del veicolo riduce l'efficienza dei freni e crea un potenziale pericolo.

■ Dispositivi aggiuntivi per il traino

Alcune normative potrebbero richiedere specchietti retrovisori esterni speciali durante il traino di un rimorchio. Anche se gli specchietti non fossero richiesti dalle normative locali, installare gli specchietti speciali se la visibilità risulta in qualsiasi modo ridotta.

■ Luci rimorchio

I dispositivi e le luci del rimorchio devono essere conformi alle normative del paese in cui si guida. Controllare con il rivenditore di rimorchi o l'agenzia di noleggio locale quali sono i requisiti nelle zone in cui si intende effettuare il traino.

►► Dispositivi e accessori per il traino

Assicurarsi che tutti i dispositivi siano montati e sottoposti a manutenzione correttamente e che siano conformi alle normative del paese in cui si guida.

Chiedere al rivenditore di rimorchi o all'agenzia di noleggio se vi sono altri componenti consigliati o necessari per effettuare il traino.

Rivolgersi al produttore del rimorchio per la corretta procedura di installazione e impostazione dell'attrezzatura. Errori nell'installazione o nell'impostazione possono compromettere la maneggevolezza, la stabilità e le prestazioni di frenata del veicolo.

L'illuminazione e il cablaggio dei rimorchi possono variare a seconda del tipo e della marca. Se è necessario un connettore, farlo installare esclusivamente da un tecnico qualificato.

Guida

Guida sicura con un rimorchio

Prima di trainare un rimorchio

- Fare eseguire la corretta manutenzione del rimorchio e mantenerlo in buone condizioni.
- Accertarsi che tutti i pesi e il carico nel veicolo e nel rimorchio rientrino nei limiti.
 - ▣ **Limiti di carico per il rimorchio** P. 436
- Fissare saldamente il gancio di traino, le catene di sicurezze e gli altri componenti necessari al rimorchio.
- Fissare in modo sicuro tutti gli oggetti all'interno e sopra il rimorchio in modo che non si spostino durante la guida.
- Controllare che le luci e i freni del rimorchio funzionino correttamente.
- Controllare la pressione degli pneumatici del rimorchio, compreso lo pneumatico di scorta.
- Controllare le normative relative alla velocità massima o alle limitazioni di guida per i veicoli con rimorchio. Se si attraversano diversi paesi, prima di partire controllare le normative di ciascun paese, in quanto potrebbero essere diverse.
- Disattivare il sistema di arresto automatico del motore al minimo utilizzando il relativo pulsante **OFF**. Il peso del rimorchio può influire sull'efficienza dei freni del veicolo se l'arresto automatico del motore al minimo viene attivato su una pendenza o durante il traino di un rimorchio.

Guida sicura con un rimorchio

La velocità di esercizio durante il traino di un rimorchio non deve superare 100 km/h.

Parcheggio

In aggiunta alle normali precauzioni, posizionare dei blocchi per ruote in corrispondenza di ciascun pneumatico del rimorchio.

Si consiglia di percorrere salite con una pendenza inferiore al 12%. Attenersi alle raccomandazioni sul collegamento dei rimorchi previste per ciascun tipo di strada specifico.

Gli spostamenti d'aria causati da veicoli grandi in sorpasso possono causare l'inclinazione del rimorchio; mantenere una velocità costante e il volante dritto.

Procedere sempre lentamente e farsi assistere durante la retromarcia.

Guida

SEGUE

439

►► **Traino di un rimorchio** ► **Guida sicura con un rimorchio**

■ Velocità e marce per il traino

- Guidare più lentamente del solito.
- Osservare i limiti di velocità indicati per i veicoli con rimorchio.

La spia passaggio alla marcia superiore o inferiore si accende quando risulta conveniente cambiare marcia per un maggior risparmio sul consumo di carburante.

■ Curve e frenate

- Curvare più lentamente descrivendo un arco più ampio del solito.
- Consentire più tempo e spazio per le frenate.
- Non frenare o curvare bruscamente.

■ Guida su terreni collinari

- Controllare l'indicatore di temperatura. Se si avvicina al contrassegno bianco (caldo), spegnere il sistema di climatizzazione e ridurre la velocità. Se necessario, accostarsi al bordo della strada in modo sicuro per fare raffreddare il motore.

▣ Velocità e marce per il traino

Durante il traino di un rimorchio con pareti fisse (ad esempio, una roulotte), non superare la velocità di 88 km/h. A velocità più elevate, il rimorchio può oscillare o compromettere la manovrabilità del veicolo.

La spia di passaggio alla marcia inferiore non segnala la necessità di passare alla 1a marcia. Il conducente dovrà decidere se passare alla 1a marcia per aumentare le prestazioni del freno motore. Evitare frenate brusche.

Le condizioni stradali e del traffico possono richiedere cambi marcia in tempi diversi da quelli indicati.

Guida

Durante la guida

Modelli senza sistema di accesso senza chiavi

Avviamento del motore



1. Accertarsi che il freno di stazionamento elettrico sia inserito.

- La spia del freno di stazionamento e dell'impianto frenante si accende per 15 secondi quando si tira verso l'alto l'interruttore del freno di stazionamento elettrico.

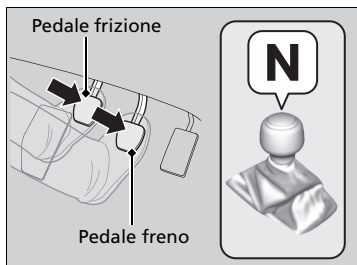

2. Controllare che la leva del cambio sia in posizione

N. Premere quindi il pedale del freno con il piede destro e il pedale della frizione con il piede sinistro.

- Il pedale della frizione deve essere completamente premuto per poter avviare il motore.

Avviamento del motore

Tenere il piede saldamente sul pedale del freno durante l'avviamento del motore.

L'avviamento del motore risulta più difficoltoso in presenza di basse temperature e ad altitudini superiori ai 2.400 metri, dove l'aria è più rarefatta.

Durante l'avviamento del motore in presenza di basse temperature, spegnere tutti gli accessori elettrici quali luci, sistema di climatizzazione e lunotto termico, per ridurre il consumo della batteria.

Se il sistema di scarico emette rumorosità anomale oppure è possibile percepire odore di gas di scarico all'interno dell'abitacolo, far controllare il veicolo dal concessionario. È possibile che vi sia un guasto nel motore o nel sistema di scarico.

Guida

SEGUE

441

►► Durante la guida ► Avviamento del motore

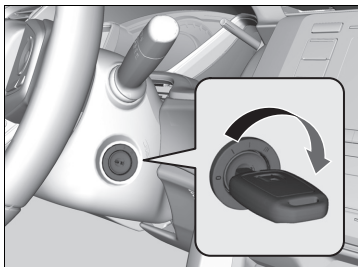

3. Attendere che la spia della candele a incandescenza si spenga, quindi portare il commutatore di accensione su AVVIAMENTO  senza premere il pedale dell'acceleratore.

►► Avviamento del motore

Non tenere la chiave posizionata su AVVIAMENTO  per più di 10 secondi.

- Se il motore non si avvia immediatamente, attendere almeno 30 secondi prima di riprovare.
- Se il motore si avvia ma si spegne immediatamente, attendere almeno 30 secondi prima di riprovare il punto 3 mentre si preme leggermente il pedale dell'acceleratore. Rilasciare il pedale dell'acceleratore dopo che il motore si avvia.

Non attendere fino all'avviamento del motore con la chiave posizionata su AVVIAMENTO .

Il sistema immobilizzatore protegge il veicolo da eventuali furti. Se viene usato un dispositivo con il codice errato, il sistema di alimentazione carburante del motore si disattiva.

► **Sistema immobilizzatore** P. 173

Quando la temperatura ambiente è estremamente bassa, la potenza di picco del motore potrebbe essere limitata al momento dell'avviamento. In questo modo viene agevolato il flusso del carburante per il normale funzionamento del motore.

Per una corretta lubrificazione, il motore non deve funzionare ad una velocità superiore al minimo accelerato fino a quando la spia pressione dell'olio bassa non si spegne. Evitare accelerazioni brusche o l'affaticamento del motore prima che venga raggiunta la temperatura di esercizio normale.

Partenza

■ Sistema di assistenza partenza in salita

L'assistenza partenza in salita mantiene brevemente innestati i freni per impedire il movimento in discesa del veicolo quando si sposta il piede dal pedale del freno a quello dell'acceleratore.

Premere il pedale della frizione e portare il cambio su una delle marce avanti quando il veicolo è rivolto a monte, oppure su **R** quando è rivolto a valle, quindi rilasciare il pedale del freno.

☒ Avviamento del motore

È inoltre possibile rilasciare il freno di stazionamento elettrico premendo il relativo interruttore insieme al pedale del freno. Quando il veicolo è rivolto a valle, è possibile avviarlo in modo regolare sbloccandolo manualmente con l'interruttore del freno di stazionamento elettrico piuttosto che premendo il pedale dell'acceleratore.

Se il motore si spegne, premere a fondo il pedale della frizione entro tre secondi. Il motore può riavviarsi automaticamente in determinate condizioni. In caso contrario, seguire la procedura standard.

☒ Sistema di assistenza partenza in salita

L'assistenza partenza in salita potrebbe non impedire lo spostamento all'indietro del veicolo su una pendenza estremamente ripida o sdruciolevole e potrebbe non funzionare su piccole discese.

L'assistenza partenza in salita non sostituisce il freno di stazionamento elettrico.

L'assistenza partenza in salita continuerà a funzionare anche quando il sistema VSA è disattivato.

►► Durante la guida ► Avviamento del motore

Modelli con sistema di accesso senza chiavi

Avviamento del motore



1. Accertarsi che il freno di stazionamento elettrico sia inserito.

- La spia del freno di stazionamento e dell'impianto frenante si accende per 15 secondi quando si tira verso l'alto l'interruttore del freno di stazionamento elettrico.

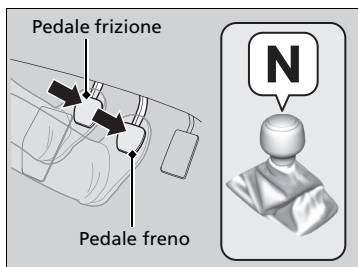

2. Controllare che la leva del cambio sia in posizione **N**. Premere quindi il pedale del freno con il piede destro e il pedale della frizione con il piede sinistro.

- Il pedale della frizione deve essere completamente premuto per poter avviare il motore.

►► Avviamento del motore

Tenere il piede saldamente sul pedale del freno durante l'avviamento del motore.

L'avviamento del motore risulta più difficoltoso in presenza di basse temperature e ad altitudini superiori ai 2.400 metri, dove l'aria è più rarefatta.

Durante l'avviamento del motore in presenza di basse temperature, spegnere tutti gli accessori elettrici quali luci, sistema di climatizzazione e lunotto termico, per ridurre il consumo della batteria.

Se il sistema di scarico emette rumorosità anomale oppure è possibile percepire odore di gas di scarico all'interno dell'abitacolo, far controllare il veicolo dal concessionario. È possibile che vi sia un guasto nel motore o nel sistema di scarico.

Portare il telecomando vicino al pulsante **ENGINE START/STOP** se la batteria è quasi scarica.

► **Con batteria comando a distanza scarica**
P. 648

Il motore potrebbe non avviarsi se il comando a distanza è sottoposto a onde radio forti.

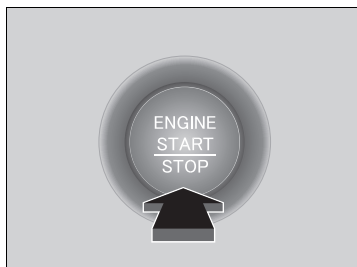

3. Premere il pulsante **ENGINE START/STOP** senza premere il pedale dell'acceleratore.

- ▶ Se la spia delle candele a incandescenza si accende, tenere premuto completamente il pedale della frizione e attendere fino allo spegnimento della spia. Il motore si avvia automaticamente.

■ Arresto del motore

Una volta arrestato completamente il veicolo, è possibile spegnere il motore.

Far funzionare il motore al minimo per 10 secondi prima di spegnerlo.

- Se la leva del cambio si trova in posizione **N**, premere il pulsante **ENGINE START/STOP**.
- Se la leva del cambio si trova in una qualsiasi posizione diversa da **N**, premere il pedale della frizione e poi il pulsante **ENGINE START/STOP**.

☒ Avviamento del motore

Non tenere premuto il pulsante **ENGINE START/STOP** per avviare il motore.

Se il motore non si avvia, attendere almeno 30 secondi prima di riprovare.

Il sistema immobilizzatore protegge il veicolo da eventuali furti. Se viene usata una chiave (o un altro dispositivo) con il codice errato, il sistema di alimentazione carburante del motore si disattiva.

☒ **Sistema immobilizzatore** P. 173

Quando la temperatura ambiente è estremamente bassa, la potenza di picco del motore potrebbe essere limitata al momento dell'avviamento. In questo modo viene agevolato il flusso del carburante per il normale funzionamento del motore.

Per una corretta lubrificazione, il motore non deve funzionare ad una velocità superiore al minimo accelerato fino a quando la spia pressione dell'olio bassa non si spegne. Evitare accelerazioni brusche o l'affaticamento del motore prima che venga raggiunta la temperatura di esercizio normale.

SEGUE

Guida

445

►► Durante la guida ► Avviamento del motore

Partenza

■ Sistema di assistenza partenza in salita

L'assistenza partenza in salita mantiene brevemente innestati i freni per impedire il movimento in discesa del veicolo quando si sposta il piede dal pedale del freno a quello dell'acceleratore.

Premere il pedale della frizione e portare il cambio su una delle marce avanti quando il veicolo è rivolto a monte, oppure su **R** quando è rivolto a valle, quindi rilasciare il pedale del freno.

►► Avviamento del motore

È inoltre possibile rilasciare il freno di stazionamento elettrico premendo il relativo interruttore insieme al pedale del freno. Quando il veicolo è rivolto a valle, è possibile avviarlo in modo regolare sbloccandolo manualmente con l'interruttore del freno di stazionamento elettrico piuttosto che premendo il pedale dell'acceleratore.

Se il motore si spegne, premere a fondo il pedale della frizione entro tre secondi. Il motore può riavviarsi automaticamente in determinate condizioni. In caso contrario, seguire la procedura standard.

►► Sistema di assistenza partenza in salita

L'assistenza partenza in salita potrebbe non impedire lo spostamento all'indietro del veicolo su una pendenza estremamente ripida o sdruciolevole e potrebbe non funzionare su piccole discese.

L'assistenza partenza in salita non sostituisce il freno di stazionamento elettrico.

L'assistenza partenza in salita continuerà a funzionare anche quando il sistema VSA è disattivato.

Guida

Precauzioni per la guida

In presenza di nebbia

In presenza di nebbia la visibilità è scarsa. Durante la guida, accendere i fari anabbaglianti anche di giorno. Rallentare, utilizzando come riferimento la linea al centro della strada, i guard rail e le luci di posizione posteriori del veicolo davanti come guida.

In presenza di vento forte

Se un forte vento laterale sposta il veicolo durante la guida, tenere saldamente il volante. Decelerare lentamente e mantenere il veicolo al centro della strada. Fare attenzione alle raffiche di vento specialmente quando si esce da un tunnel, si guida su un ponte o sulla riva di un fiume, quando si guida in un'area aperta tipo una cava e in presenza di un autocarro di grandi dimensioni.

Condizioni di pioggia

Quando piove, la strada è sdruciolevole. Evitare manovre o frenate brusche e accelerazioni rapide e usare maggiore prudenza durante la guida. È probabile che si verifichi il fenomeno dell'aquaplaning se si guida su una strada sterrata con pozzanghere. Evitare di guidare in pozzanghere profonde e su strade allagate. Il motore, la trasmissione oppure l'impianto elettrico potrebbero danneggiarsi.

Precauzioni per la guida

AVVERTENZA: Non guidare su strade con pozzanghere profonde. La guida in pozzanghere profonde causa danni al motore e all'impianto elettrico e guasti al veicolo.

AVVISO

Se si effettuano manovre ripetute con il volante a velocità estremamente ridotte o se si mantiene il volante in posizione completamente ruotata a sinistra o a destra, il sistema del servosterzo elettrico (EPS) si surriscalda. Il sistema passa alla modalità di sicurezza e le prestazioni vengono limitate. Il volante risulta sempre più difficile da manovrare. Una volta che il sistema si è raffreddato, il sistema EPS viene ripristinato. Il funzionamento ripetuto in tali condizioni può danneggiare il sistema.

Guida

SEGUE

447

►► Durante la guida ► Precauzioni per la guida

Altre precauzioni

In caso di forte impatto contro un oggetto sotto al veicolo, fermarsi in un luogo sicuro. Controllare il sottoscocca del veicolo per verificare l'eventuale presenza di danni o di perdite del liquido freni.

Guida

Precauzioni per la guida

Se il commutatore di accensione viene ruotato su ACCESSORI [I]*1 durante la guida, il motore si spegne e si arrestano tutte le funzioni del servosterzo e del servofreno e, pertanto, sarà difficile controllare il veicolo.

Non portare la leva del cambio su [N] poiché le prestazioni del freno motore (e accelerazione) diminuiscono.

*1: I modelli con sistema di accesso senza chiavi sono dotati di un pulsante **ENGINE START/STOP** invece che di un commutatore di accensione.

Durante i primi 1.000 km di funzionamento, evitare accelerazioni improvvise o partenze con l'acceleratore completamente premuto per non danneggiare il motore o la trasmissione.

Evitare frenate brusche per i primi 300 km. Seguire queste istruzioni anche quando vengono sostituite le pastiglie dei freni.

Condizioni di pioggia

Fare attenzione quando si verificano fenomeni di aquaplaning. Quando si guida su una strada coperta dall'acqua a velocità eccessiva, uno strato d'acqua si accumula tra i pneumatici e la superficie stradale. Se ciò avviene, il veicolo non è in grado di rispondere agli input dei comandi quali lo sterzo o i freni.

Decelerare lentamente quando si passa a una marcia più bassa. Se la strada è sdruciolevole, un brusco intervento del freno motore può causare lo slittamento degli pneumatici.

Cambio marcia

■ Funzionamento della leva del cambio

Premere completamente il pedale della frizione per azionare la leva del cambio e cambiare marcia, quindi rilasciare lentamente il pedale.

Premere il pedale della frizione e attendere alcuni secondi prima di portare il cambio su **R** oppure innestare una marcia avanti per un momento. In questo modo le marce vengono arrestate e non “grattano”.



Se non si effettuano cambi di marcia, non lasciare il piede sul pedale della frizione. Ciò può causare un'usura più rapida della frizione.

» Cambio marcia

AVVISO

Non selezionare **R** se il veicolo non si è fermato completamente.

Se si seleziona **R** prima che il veicolo sia fermo, si può danneggiare il cambio.

AVVISO

Prima di passare alla marcia inferiore, accertarsi che il regime motore non entri nella zona rossa del contagiri. In caso contrario il motore potrebbe subire gravi danni.

Se si supera la velocità massima per la marcia inserita, il regime motore entrerà nella zona rossa del contagiri. In tal caso si potrebbe avvertire un leggero sobbalzo.

►► Durante la guida ► Cambio marcia

Spie passaggio a marcia superiore/inferiore

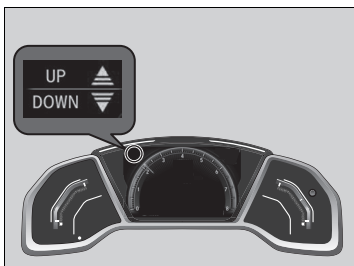

Modelli con Honda Sensing

Si accende per avvisare che è consigliabile cambiare marcia per ottimizzare il consumo di carburante durante la guida o per evitare lo stallo del motore.

Modelli senza Honda Sensing

Si accende per avvisare che è consigliabile cambiare marcia per ottimizzare il consumo di carburante durante la guida.

Tutti i modelli

La spia passaggio a marcia superiore: Si accende quando è consigliato il passaggio alla marcia superiore.

La spia passaggio a marcia inferiore: Si accende quando è consigliato il passaggio alla marcia inferiore.

Spie passaggio a marcia superiore/inferiore

ATTENZIONE

La spia cambio funge da guida per ottimizzare il risparmio del consumo di carburante. Non fare mai riferimento alle spie del cambio se le condizioni della strada e del traffico non sono adeguate o quando possono essere causa di distrazione.

Tale spia non richiede di passare alla marcia inferiore per aumentare le prestazioni del freno motore. Il conducente dovrà decidere se passare alla marcia inferiore per aumentare le prestazioni del freno motore durante la guida in discesa.

Passare alla marcia inferiore solo quando la velocità del veicolo è adeguata.

La spia passaggio a marcia inferiore non si accende quando si passa dalla **2** alla **1**.

Il colore dell'indicatore stile di guida potrebbe cambiare se non si eseguono cambi marcia quando la spia del cambio si accende. Ciò può provocare una variazione nel risparmio del consumo di carburante.

Le condizioni stradali e del traffico possono richiedere cambi marcia in tempi diversi da quelli indicati.

■ Blocco retromarcia

Il cambio manuale è dotato di un meccanismo di blocco che non consente di selezionare accidentalmente **R** da una marcia avanti mentre il veicolo si muove ad una determinata velocità.

Se non si può selezionare **R** quando il veicolo è fermo, procedere nel seguente modo:

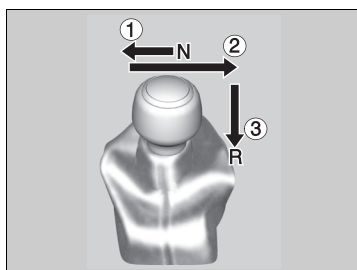

1. Premere il pedale della frizione, spostare la leva del cambio completamente verso sinistra e selezionare **R**.
2. Se ancora non è possibile selezionare **R**, inserire il freno di stazionamento elettrico e portare il commutatore di accensione su ACCESSORI **I** o BLOCCO **0***1.
3. Premere il pedale della frizione e selezionare **R**.
4. Tenere premuto il pedale della frizione e avviare il motore.

Fare controllare il veicolo dal concessionario se è necessario ricorrere ripetutamente a questa procedura.

*1: I modelli con sistema di accesso senza chiavi sono dotati di un pulsante **ENGINE START/STOP** invece che di un commutatore di accensione.

►► Durante la guida ► Arresto automatico del motore al minimo

Arresto automatico del motore al minimo

Per ottimizzare il risparmio del consumo di carburante, il motore si arresta automaticamente quando il veicolo si ferma, in base alle condizioni ambientali e di esercizio del veicolo. A questo punto la spia si accende. Quindi, il motore si riavvia quando il veicolo è in procinto di muoversi nuovamente oppure a seconda delle condizioni ambientali e del veicolo e la spia (verde) si spegne.

► Il motore si riavvia automaticamente quando: P. 456



Un messaggio associato all'arresto automatico del motore al minimo viene visualizzato sull'interfaccia informazioni del conducente.

► Spie P. 98

► Funzioni personalizzate P. 144, 343

Se la portiera lato guida viene aperta mentre la spia (verde) è accesa, viene emesso un segnale acustico per avvisare che la funzione di arresto automatico del motore al minimo è attiva.

Guida

► Arresto automatico del motore al minimo

La batteria da 12 V montata su questo veicolo è progettata in modo specifico per i modelli con arresto automatico del motore al minimo. L'utilizzo di una batteria da 12 V diversa dal tipo specificato potrebbe accorciare la durata utile e impedire l'attivazione dell'arresto automatico del motore al minimo. Se è necessario sostituire la batteria, assicurarsi di aver scelto il tipo specificato. Contattare il concessionario per ulteriori dettagli.

► Specifiche P. 676

■ Attivazione e disattivazione del sistema di arresto automatico del motore al minimo

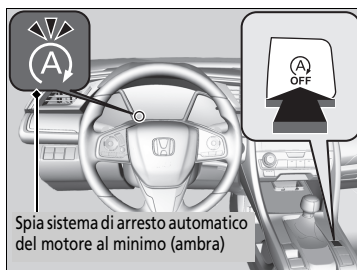

Premere questo pulsante per disattivare il sistema di arresto automatico del motore al minimo. Il sistema di arresto automatico del motore al minimo viene disattivato.

- Il sistema di arresto automatico del motore al minimo viene disattivato e la relativa spia (ambra) si accende.

Il sistema di arresto automatico del motore al minimo viene attivato ogni volta che si avvia il motore, anche se è stato disattivato l'ultima volta che il veicolo è stato guidato.

☒ Attivazione e disattivazione del sistema di arresto automatico del motore al minimo

Premendo il pulsante di arresto automatico del motore al minimo **OFF** il motore si riavvia durante l'arresto automatico del motore al minimo.

Guida

SEGUE

453

►► Durante la guida ► Arresto automatico del motore al minimo

■ L'arresto automatico del motore al minimo si attiva quando:

Il veicolo ha percorso un tragitto in avanti, è stato arrestato con il freno, il pedale della frizione è stato premuto a fondo, la leva del cambio è stata portata su **N** e il pedale della frizione è stato rilasciato.

► Per riavviare il motore automaticamente, premere il pedale della frizione.

■ L'arresto automatico del motore al minimo non si attiva quando:

- La cintura di sicurezza lato conducente non è allacciata.
- La temperatura del liquido di raffreddamento del motore è bassa o alta.
- Il veicolo si ferma di nuovo prima di raggiungere una velocità di 3 km/h dopo l'avviamento del motore.
- Il motore viene avviato con il cofano aperto.
 - Spegnerlo il motore. Chiudere il cofano prima di riavviare il motore per attivare l'arresto automatico del motore al minimo.
- Viene premuto il pulsante **OFF** dell'arresto automatico del motore al minimo.
- La carica della batteria è bassa.
- La temperatura interna della batteria è di 5 °C o inferiore.
-  è attivo (spia accesa).
- Il sistema di climatizzazione è in uso e la temperatura è impostata su **Hi** o **Lo**.
- Il sistema di climatizzazione è in uso e la temperatura ambiente è inferiore a -20 °C o superiore a 40 °C.
- La leva del cambio è in qualsiasi posizione, ad eccezione di **N**.
- Il motore si riavvia, ma il veicolo si arresta di nuovo prima di raggiungere 3 km/h.

Guida

►► L'arresto automatico del motore al minimo si attiva quando:

Non aprire il cofano con la funzione di arresto automatico del motore al minimo attivata.

Se il cofano viene aperto, il motore non si riavvierà automaticamente.

In tal caso, riavviare il motore con il commutatore di accensione* o con il pulsante **ENGINE START/STOP***.

► **Avviamento del motore** P. 441, 444

Modelli con sistema di accesso senza chiavi

La pressione del pulsante **ENGINE START/STOP** cambia la modalità di alimentazione su **ACCESSORI** anche quando la funzione di arresto automatico del motore al minimo è attiva. Una volta in posizione **ACCESSORI**, il motore non si riavvia più automaticamente. Seguire la procedura standard per avviare il motore.

► **Avviamento del motore** P. 444

Modelli senza sistema di accesso senza chiavi

Anche se si porta il commutatore di accensione su **AVVIAMENTO**  con l'arresto automatico del motore al minimo attivato, il motore non si avvia.

►► Durante la guida ► Arresto automatico del motore al minimo

■ **L'arresto automatico del motore al minimo potrebbe non attivarsi quando:**

- Viene azionato il volante.
- Il sistema di climatizzazione è acceso e c'è una differenza significativa tra la temperatura impostata e quella effettiva dell'abitacolo.
- L'umidità nell'abitacolo è alta.
- La velocità della ventola è alta.

Guida

SEGUE

455

►► Durante la guida ► Arresto automatico del motore al minimo

■ Il motore si riavvia automaticamente quando:

Viene premuto il pedale della frizione.

■ Il motore si riavvia automaticamente anche se non viene premuto il pedale della frizione con la trasmissione su **[N]** quando:

- Viene premuto il pulsante **OFF** dell'arresto automatico del motore al minimo.
- La pressione sul pedale del freno viene applicata ripetutamente e rilasciata leggermente durante un arresto.
- La carica della batteria è bassa.
- Viene azionato il volante.

► Il motore si riavvia automaticamente quando:

Se durante l'arresto automatico del motore al minimo si utilizza un dispositivo elettronico, questo potrebbe disattivarsi temporaneamente quando si riavvia il motore.

Il motore non si riavvia automaticamente quando si verifica un problema nel sistema. Seguire la normale procedura per avviare il motore.

► **Avviamento del motore** P. 441, 444

Durante l'arresto automatico del motore al minimo, il motore non si riavvia automaticamente se:

- La cintura di sicurezza lato conducente è slacciata. Per mantenere l'arresto automatico del motore al minimo attivato, allacciare immediatamente la cintura di sicurezza.
- La trasmissione viene portata in una posizione diversa da **[N]**. Portare la trasmissione su **[N]**.

► **Messaggi di allerta di informazione sull'interfaccia informazioni del conducente** P. 120

Quando l'impianto smette di funzionare, seguire la normale procedura per avviare il motore.

► **Avviamento del motore** P. 441, 444

Guida

►► Durante la guida ► Arresto automatico del motore al minimo

■ Quando la spia (verde) lampeggia in modalità di arresto automatico del motore al minimo

Premere a fondo il pedale della frizione.

- Il motore si riavvia automaticamente.

☒ Quando la spia (verde) lampeggia in modalità di arresto automatico del motore al minimo

La spia inizia a lampeggiare rapidamente in presenza delle seguenti condizioni:

- Quando viene premuto il pulsante .
- Quando il sistema di climatizzazione è in uso e si forma umidità all'interno del veicolo.
- Quando il sistema di climatizzazione è in uso e la differenza tra la temperatura impostata e la temperatura dell'abitacolo effettiva è rilevante.

Guida

►► Durante la guida ► Modalità ECON

Modalità ECON

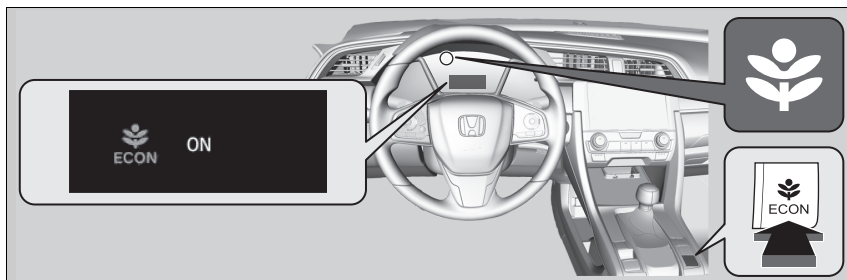

Il pulsante **ECON** attiva e disattiva la modalità ECON.

La modalità ECON consente di migliorare il risparmio di carburante regolando le prestazioni del motore, della trasmissione, del sistema di climatizzazione e del controllo velocità di crociera*.

►► Modalità ECON

In modalità ECON, nel sistema di climatizzazione si verificano maggiori oscillazioni della temperatura.

Guida

▶▶ Durante la guida ▶ Controllo velocità di crociera *

Controllo velocità di crociera*

Modelli con limitatore di velocità regolabile

Il controllo velocità di crociera permette di mantenere una velocità costante senza tenere il piede sull'acceleratore. Usare il controllo velocità di crociera su autostrade o su strade libere dove si può viaggiare a velocità costante con accelerazioni o decelerazioni minime.

Condizioni di utilizzo

- Velocità del veicolo per il controllo velocità di crociera: velocità desiderata in una gamma compresa tra 30 km/h e 200 km/h circa

Mantenere sempre una distanza sufficiente dal veicolo che precede.



Modalità di utilizzo

- Premere il pulsante **MAIN** sul volante



Se si accende una spia diversa, premere il pulsante **LIM** per passare al controllo velocità di crociera.

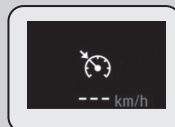

La spia è accesa sul quadro strumenti
Il controllo velocità di crociera è pronto per l'uso.

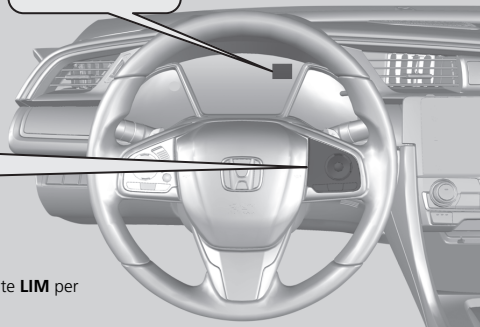

⊠ Controllo velocità di crociera *

⚠ ATTENZIONE

L'uso scorretto del controllo velocità di crociera può causare incidenti.

Usare il controllo velocità di crociera soltanto quando si viaggia in autostrada e in buone condizioni atmosferiche.

Potrebbe non essere possibile mantenere una velocità costante durante la guida in salita o in discesa.

Quando il regime motore diminuisce, tentare di passare alla marcia inferiore.

È possibile mantenere la velocità impostata se si cambia marcia entro cinque secondi.

Quando il controllo velocità di crociera non viene utilizzato: Disattivare il controllo velocità di crociera premendo il pulsante **MAIN**.

In modalità **ECON**, l'accelerazione per mantenere la velocità impostata potrebbe richiedere più tempo.

Non è possibile utilizzare contemporaneamente il controllo velocità di crociera e il limitatore di velocità regolabile.

Portando il commutatore di accensione su **ACCESSORI** **I** o **BLOCCO** **0***1 si disattiva automaticamente il controllo velocità di crociera.

*1: I modelli con sistema di accesso senza chiavi sono dotati di un pulsante **ENGINE START/STOP** invece che di un commutatore di accensione.

Guida

* Non disponibile su tutti i modelli

SEGUE

459

►► Durante la guida ► Controllo velocità di crociera*

Impostazione della velocità del veicolo

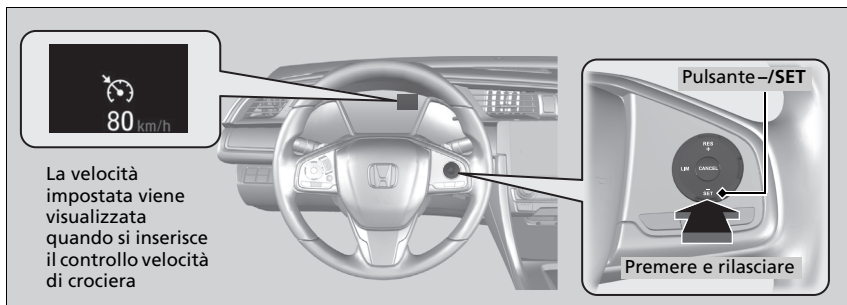

Tenere il piede sollevato dal pedale dell'acceleratore e premere il pulsante **-/SET** quando si raggiunge la velocità desiderata.

Nel momento in cui si rilascia il pulsante **-/SET**, la velocità impostata viene memorizzata e il controllo velocità di crociera viene inserito. Viene visualizzata la velocità impostata.

Quando è in uso il controllo velocità di crociera, la funzione di assistenza guida in linea retta (una funzione del sistema del servosterzo elettrico) è attiva.

Consentendo al sistema di sterzo di compensare automaticamente la trazione naturale dello sterzo, la funzione di assistenza guida in linea retta rende più facile il mantenimento in linea retta del veicolo per il conducente.

►► Durante la guida ► Controllo velocità di crociera *

Regolazione della velocità del veicolo

Aumentare o ridurre la velocità del veicolo utilizzando i pulsanti **RES/+** o **-/SET** sul volante.

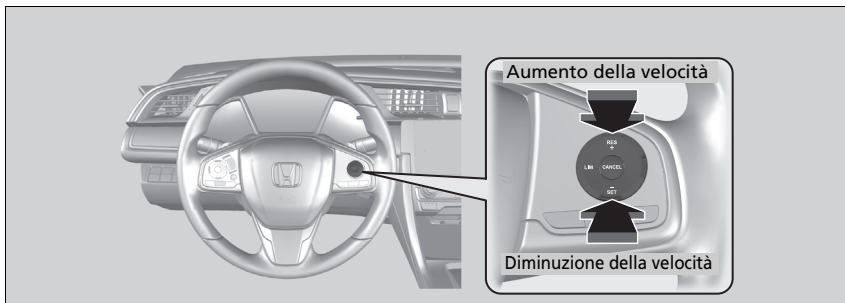

- Ogni volta che si preme il pulsante, la velocità del veicolo viene aumentata o ridotta di circa 1 km/h.
- Se si tiene premuto il pulsante, la velocità del veicolo viene aumentata o ridotta di circa 10 km/h.

Annullamento

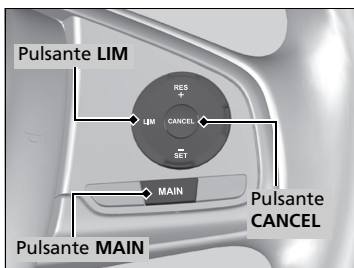

Per annullare il controllo velocità di crociera, procedere in uno dei seguenti modi:

- Premere il pulsante **CANCEL**.
- Premere il pulsante **MAIN**.
- Premere il pulsante **LIM**.
- Si preme il pedale del freno.
- Tenere premuto il pedale della frizione per almeno cinque secondi.

La velocità impostata visualizzata scompare.

Regolazione della velocità del veicolo

È possibile impostare la velocità del veicolo utilizzando il pulsante **-/SET** sul volante quando si regola la velocità con i pedali dell'acceleratore e del freno.

Annullamento

Ripristino della velocità impostata precedentemente:
Dopo aver annullato il controllo velocità di crociera, è possibile ripristinare la velocità impostata precedentemente premendo il pulsante **RES/+** quando si raggiunge una velocità di almeno 30 km/h.

Non è possibile impostare o ripristinare la velocità nei seguenti casi:

- Quando la velocità del veicolo è inferiore a 30 km/h
- Quando il pulsante **MAIN** è disattivato

A velocità pari o inferiori a 25 km/h, il controllo velocità di crociera viene annullato automaticamente.

Guida

►► Durante la guida ► Limitatore di velocità regolabile*

Limitatore di velocità regolabile*

Questo sistema consente di impostare una velocità massima che non può essere superata neanche premendo il pedale dell'acceleratore.

Il limite della velocità del veicolo può essere impostato da circa 30 km/h a 250 km/h.

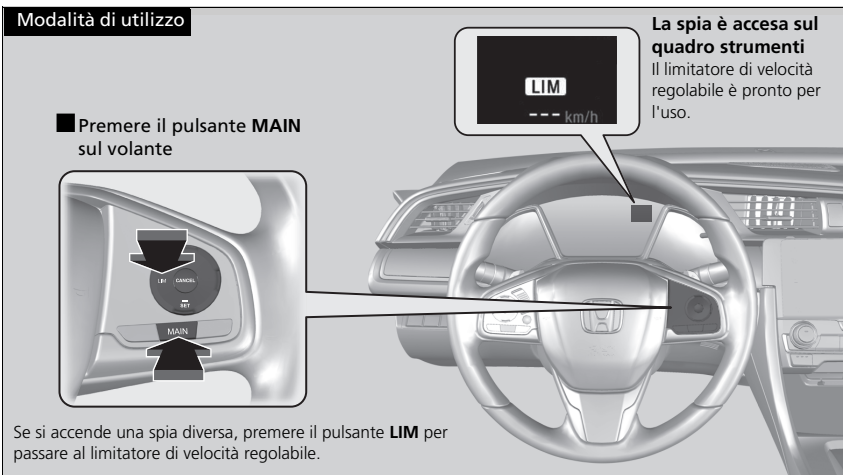

Guida

►► Limitatore di velocità regolabile*

ATTENZIONE

Il limitatore di velocità regolabile ha delle limitazioni.
È sempre responsabilità del conducente regolare la velocità del veicolo per rispettare i reali limiti di velocità e guidare il veicolo in sicurezza.

ATTENZIONE

Non premere il pedale dell'acceleratore più del necessario.
Mantenere un'adeguata posizione del pedale dell'acceleratore in funzione della velocità del veicolo.

Il limitatore di velocità regolabile potrebbe non mantenere il limite di velocità impostato durante la guida in discesa. In questo caso, rallentare premendo il pedale del freno.

Quando il limitatore di velocità regolabile non viene utilizzato:
Disattivare il limitatore di velocità regolabile premendo il pulsante **MAIN**.

Non è possibile utilizzare contemporaneamente il limitatore di velocità regolabile e il controllo velocità di crociera/ controllo velocità di crociera adattativo (ACC)/limitatore di velocità intelligente*.

Quando il regime motore diminuisce, tentare di passare alla marcia inferiore.

►► Durante la guida ► Limitatore di velocità regolabile *

Impostazione della velocità del veicolo

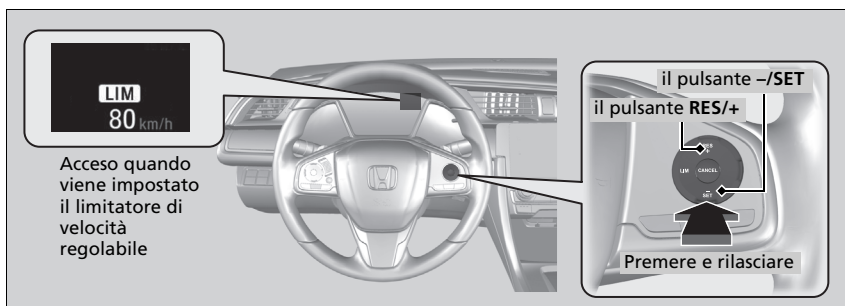

- Tenere il piede sollevato dal pedale e premere il pulsante **-/SET** quando si raggiunge la velocità desiderata. Quando si rilascia il pulsante **-/SET**, il limite di velocità viene memorizzato e il limitatore di velocità regolabile viene impostato. Viene visualizzato il limite di velocità.
- È possibile configurare il limite di velocità impostato in precedenza premendo il pulsante **RES/+**.

Impostazione della velocità del veicolo

Se si imposta il limite di velocità durante la marcia a un valore inferiore a 30 km/h, il limite verrà impostato a 30 km/h.

Se la velocità del veicolo supera il limite di 3 km/h o più nelle discese ripide, il cicalino emette un segnale acustico e il limite di velocità visualizzato lampeggia.

Premendo il pulsante **RES/+**, il limitatore di velocità regolabile viene impostato sulla velocità corrente se questa risulta superiore al limite di velocità precedentemente configurato.

Guida

SEGUE

463

►► Durante la guida ► Limitatore di velocità regolabile*

Regolazione della velocità del veicolo

Aumentare o ridurre il limite di velocità utilizzando i pulsanti **RES/+** o **-/SET** sul volante.

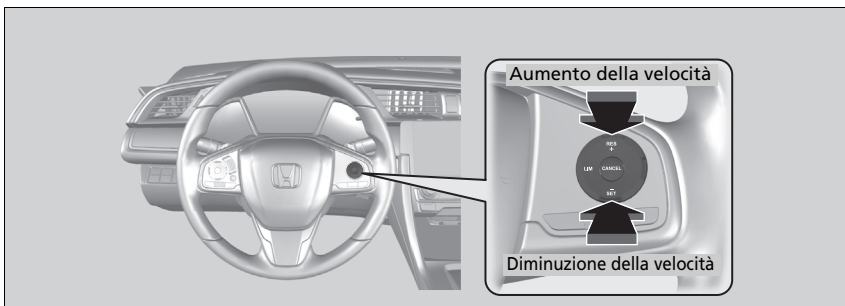

- Ogni volta che si preme il pulsante, il limite della velocità viene aumentato o ridotto di conseguenza di 1 km/h.
- Se si tiene premuto il pulsante, il limite di velocità aumenta o diminuisce con incrementi di 10 km/h ogni 0,5 secondi fino al raggiungimento del limite del sistema.
- Il veicolo potrebbe accelerare o rallentare fino al raggiungimento della velocità impostata.

Superamento temporaneo del limite di velocità

Il limite di velocità può essere superato premendo completamente il pedale dell'acceleratore.

- Il valore del limite di velocità visualizzato lampeggia.
Viene emesso un segnale acustico quando il limite di velocità è stato superato.

►► Superamento temporaneo del limite di velocità

Viene emesso un segnale acustico quando la velocità del veicolo supera il limite di velocità impostato con il pedale dell'acceleratore premuto a fondo.

Il limitatore di velocità regolabile riprende a funzionare quando la velocità del veicolo torna ad essere inferiore al limite di velocità impostato.

►► Durante la guida ► Limitatore di velocità regolabile *

■ Annullamento

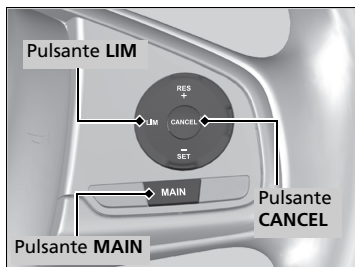

Per disattivare il limitatore di velocità regolabile, procedere in uno dei seguenti modi:

- Premere il pulsante **CANCEL**.
- Premere il pulsante **MAIN**.
- Premere il pulsante **LIM**.

☒ Annullamento

Il limitatore di velocità regolabile passa al controllo velocità di crociera/controllo velocità di crociera adattativo (ACC) se si preme il pulsante **LIM**.



Se durante l'uso del limitatore di velocità regolabile si rileva un problema, viene emesso un segnale acustico e viene visualizzato **OFF**. Il limitatore di velocità regolabile viene disattivato.

Guida

►► Durante la guida ► Limitatore di velocità intelligente *

Limitatore di velocità intelligente *

Imposta automaticamente il limite di velocità rilevato dal sistema di riconoscimento della segnaletica stradale. Quindi, il limite di velocità non può essere superato neanche premendo il pedale dell'acceleratore. Se si preme il pedale dell'acceleratore a fondo, si potrebbe superare il limite di velocità.

📌 **Sistema di riconoscimento della segnaletica stradale** P. 522

►► Limitatore di velocità intelligente *

⚠ ATTENZIONE

Il limitatore di velocità intelligente ha delle limitazioni. Il limitatore di velocità intelligente può autoconfigurarsi a una velocità superiore o inferiore al limite di velocità effettivo oppure potrebbe non funzionare, soprattutto se il sistema di riconoscimento della segnaletica stradale non funziona correttamente o in assenza di segnaletica relativa al limite di velocità. È sempre responsabilità del conducente regolare la velocità per rispettare i reali limiti di velocità e guidare il veicolo in sicurezza.

In base a quanto si preme il pedale dell'acceleratore, il veicolo accelera fino a raggiungere la velocità identificata dal sistema di riconoscimento della segnaletica stradale.

Guida

Modalità di utilizzo

■ Premere il pulsante **MAIN** sul volante

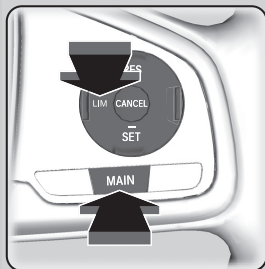

Se si accende una spia diversa, premere il pulsante **LIM** per passare al limitatore di velocità intelligente.



La spia è accesa sul quadro strumenti
Il limitatore di velocità intelligente è pronto per l'uso.

►► Limitatore di velocità intelligente *

Il sistema è progettato per rilevare la segnaletica conforme agli standard della Convenzione di Vienna. Potrebbero non essere rilevati tutti i segnali, pertanto non ignorare mai i segnali posti al lato della strada. Il sistema non funziona per la segnaletica stradale designata di tutti i paesi in cui si può viaggiare, né in tutte le situazioni.

►► Sistema di riconoscimento della segnaletica stradale P. 522

Se il limitatore di velocità intelligente è impostato su un limite di velocità errato, eseguire una di queste operazioni:

Annullamento

- Premere il pulsante **CANCEL**.
- Premere il pulsante **MAIN**.
- Premere il pulsante **LIM**.

Superamento temporaneo del limite di velocità

- Premere completamente il pedale dell'acceleratore.

Il limitatore di velocità intelligente potrebbe non mantenere il limite di velocità impostato durante la guida in discesa. In questo caso, rallentare premendo il pedale del freno.

Quando non si utilizza il limitatore di velocità intelligente, disattivarlo premendo il pulsante **MAIN**.

Non è possibile utilizzare contemporaneamente il limitatore di velocità intelligente e l'ACC o il limitatore di velocità regolabile.

Guida

* Non disponibile su tutti i modelli

SEGUE

467

►► Durante la guida ► Limitatore di velocità intelligente*

Impostazione del limite di velocità

Acceso quando il limitatore di velocità intelligente è impostato sul limite di velocità rilevato dal sistema di riconoscimento della segnaletica stradale.

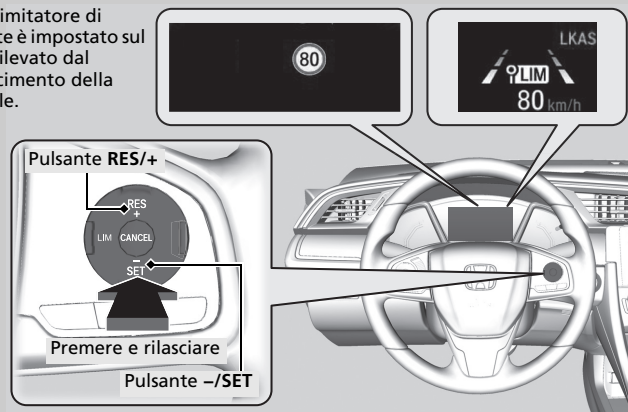

- Quando si rilascia il pulsante **-/SET** o **RES/+**, il limitatore di velocità intelligente viene impostato sul limite di velocità rilevato dal sistema di riconoscimento della segnaletica stradale. Viene visualizzato il limite di velocità.

Limitatore di velocità intelligente*

Quando il regime motore diminuisce, tentare di passare alla marcia inferiore.

Non utilizzare il limitatore di velocità intelligente in aree con unità di misura diverse da quella del limitatore.

Impostazione del limite di velocità

Se si imposta il limitatore di velocità intelligente quando il limite di velocità rilevato dal sistema di riconoscimento della segnaletica stradale è inferiore a 30 km/h, le funzioni di limitazione della velocità e di avvertimento potrebbero disattivarsi temporaneamente.

Se la velocità del veicolo è superiore al limite di velocità rilevato dal sistema di riconoscimento della segnaletica stradale, il veicolo decelera lentamente al valore del limite di velocità o inferiore. Se necessario, rallentare premendo il pedale del freno.

Se il veicolo supera il limite di velocità di 3 km/h o più, il cicalino emette un segnale acustico e il limite visualizzato lampeggia.

►► Durante la guida ► Limitatore di velocità intelligente *

■ Quando il sistema di riconoscimento della segnaletica stradale rileva il nuovo segnale del limite di velocità

Il limitatore di velocità intelligente viene impostato sul nuovo limite di velocità rilevato dal sistema di riconoscimento della segnaletica stradale.

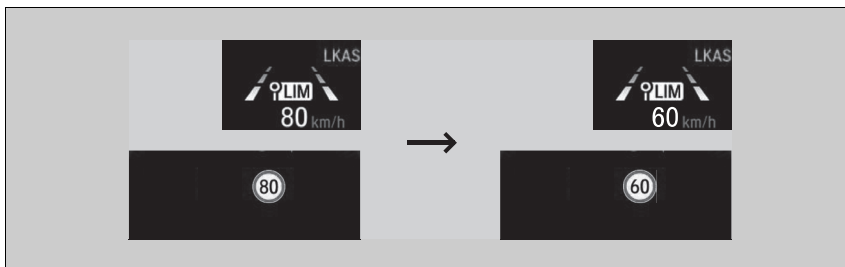

■ La funzione di limitazione della velocità e la funzione di avvertimento potrebbero interrompersi se non è presente il segnale del limite di velocità nella schermata del sistema di riconoscimento della segnaletica stradale quando:

- Viene rilevato il limite di velocità o un altro limite designato.
- Il veicolo è in fase di entrata/uscita dall'autostrada.
- Si sta effettuando una svolta, azionando un indicatore di direzione, per cambiare direzione a un incrocio.

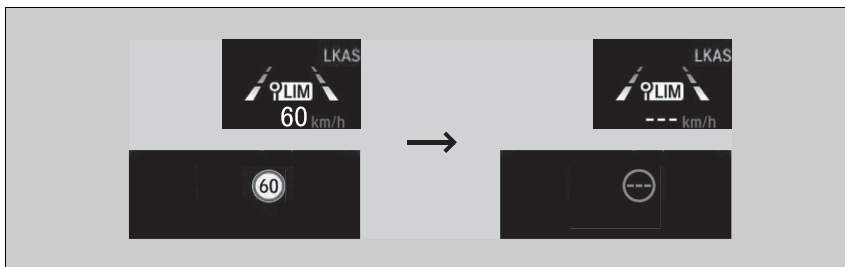

▣ Impostazione del limite di velocità

Il limitatore di velocità intelligente può anche interrompersi quando il sistema di riconoscimento della segnaletica stradale rileva solo segnali aggiuntivi del limite di velocità.

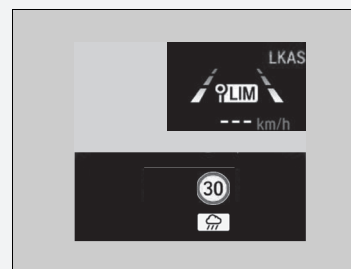

Guida

SEGUE

469

►► Durante la guida ► Limitatore di velocità intelligente*

■ **Quando il sistema di riconoscimento della segnaletica stradale rileva il limite di velocità mentre il limitatore di velocità intelligente è in pausa**

La funzione di limitazione della velocità e la funzione di avvertimento vengono ripristinate automaticamente.

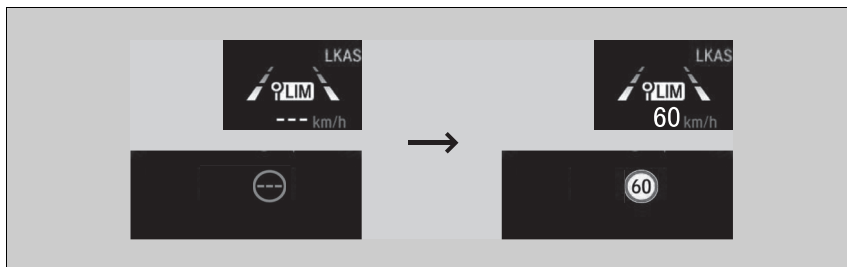

■ **Quando il sistema di riconoscimento della segnaletica stradale non rileva il limite di velocità per un certo periodo di tempo mentre il limitatore di velocità intelligente è attivato**

Durante la guida, oltre a non rilevare il limite di velocità, il sistema di riconoscimento della segnaletica stradale potrebbe non visualizzare il limite di velocità.

Tuttavia, le funzioni del limitatore di velocità intelligente continuano a funzionare.

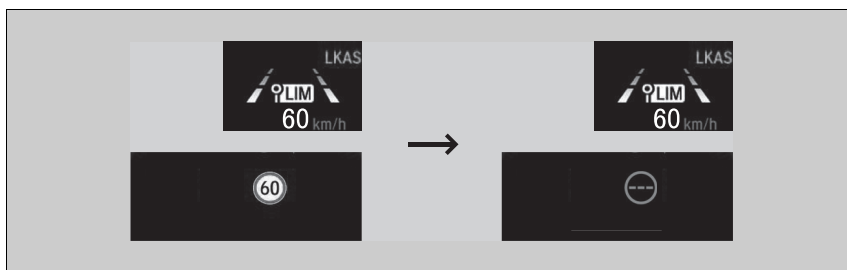

►► Durante la guida ► Limitatore di velocità intelligente *

Regolazione della velocità del veicolo

Aumentare o ridurre il limite di velocità utilizzando i pulsanti **RES/+** o **-/SET** sul volante.

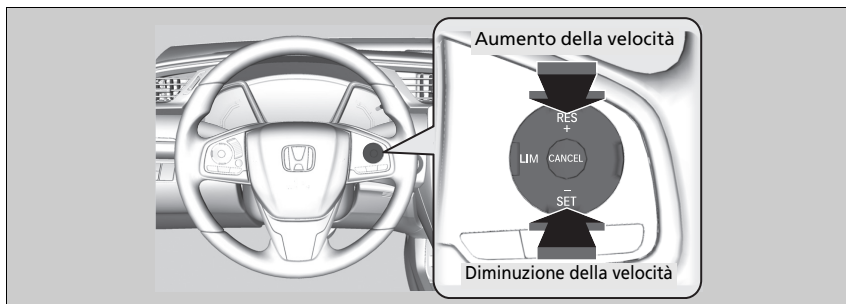

- A ogni pressione del pulsante, il limite di velocità aumenta o diminuisce di circa 1 km/h di conseguenza.
- È possibile aumentare il limite di velocità fino a +10 km/h in base al limite rilevato dal sistema di riconoscimento della segnaletica stradale.
- È possibile ridurre il limite di velocità fino a -10 km/h in base al limite rilevato dal sistema di riconoscimento della segnaletica stradale.
- È possibile accelerare fino a raggiungere la velocità impostata. Se la velocità del veicolo è superiore al limite di velocità rilevato dal sistema di riconoscimento della segnaletica stradale, il veicolo decelera lentamente al valore del limite di velocità.

Superamento temporaneo del limite di velocità

Il limite di velocità può essere superato premendo a fondo il pedale dell'acceleratore.

- Il valore del limite di velocità visualizzato lampeggia.
Viene emesso un segnale acustico quando il limite di velocità è stato superato.

Regolazione della velocità del veicolo

Un offset negativo o positivo rispetto al limite di velocità viene ripristinato automaticamente quando il sistema di riconoscimento della segnaletica stradale rileva il nuovo limite di velocità.

Non è possibile ridurre il limite di velocità a un valore inferiore a 30 km/h.

Superamento temporaneo del limite di velocità

Viene emesso un segnale acustico quando la velocità del veicolo supera il limite di velocità impostato con il pedale dell'acceleratore premuto a fondo.

Il limitatore di velocità intelligente riprende a funzionare quando la velocità del veicolo torna ad essere inferiore al limite di velocità impostato.

Guida

SEGUE

471

►► Durante la guida ► Limitatore di velocità intelligente*

■ Annullamento

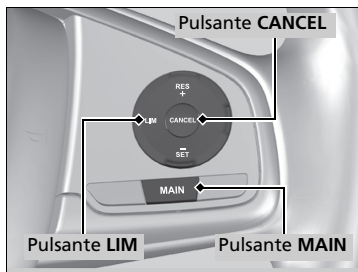

Per disattivare il limitatore di velocità intelligente, procedere in uno dei seguenti modi:

- Premere il pulsante **CANCEL**.
- Premere il pulsante **MAIN**.
- Premere il pulsante **LIM**.

►► Annullamento

Il limitatore di velocità intelligente passa al controllo velocità di crociera se si preme il pulsante **LIM**.

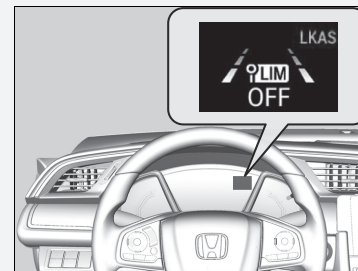

Se si rileva un problema nel sistema o nel sistema di riconoscimento della segnaletica stradale quando si utilizza il limitatore di velocità intelligente, viene emesso un segnale acustico e si accende la spia **OFF**. Il limitatore di velocità intelligente viene disattivato.

- **Sistema di riconoscimento della segnaletica stradale** P. 522

Sistema di controllo della stabilità del veicolo (VSA)

Il sistema VSA agevola la stabilità del veicolo in curva, nel caso in cui giri più o meno del previsto. Inoltre consente di mantenere la trazione sulle superfici sdruciolevoli. Ciò è possibile regolando la potenza del motore e applicando i freni in maniera selettiva.

Funzionamento del sistema VSA



Quando il sistema VSA si attiva, il motore potrebbe non rispondere all'acceleratore, si potrebbe verificare un aumento della rumorosità nel sistema idraulico e la spia potrebbe lampeggiare.

►► Sistema di controllo della stabilità del veicolo (VSA)

Il sistema VSA potrebbe non funzionare correttamente se si usano pneumatici di tipi e dimensioni diversi. Accertarsi di utilizzare pneumatici dello stesso tipo e dimensioni e che siano gonfiati ai valori di pressione specificati.

Quando la spia del sistema VSA si accende e rimane accesa durante la guida, potrebbe essere presente un guasto nel sistema. Sebbene potrebbe non interferire con la guida normale, fare controllare immediatamente il veicolo dal concessionario.

Le spie del controllo velocità di crociera adattativo (ACC)*, riduzione del rischio di allontanamento dalla corsia*, sistema di controllo della stabilità del veicolo (VSA), disattivazione del controllo della stabilità del veicolo (VSA), sistema avviso perdita di pressione/bassa pressione degli pneumatici e sistema di frenata riduzione impatto (CMBS)* potrebbero accendersi, insieme alla visualizzazione di un messaggio nell'interfaccia informazioni del conducente, dopo aver ricollegato la batteria. Guidare il veicolo per un breve tratto a più di 20 km/h. La spia deve spegnersi. In caso contrario, far controllare il veicolo da una concessionaria.

Il sistema VSA non è in grado di migliorare la stabilità in tutte le situazioni di guida e non controlla l'intero impianto frenante. È sempre necessario guidare e curvare a velocità adeguate in base alle condizioni e lasciare sempre un margine di sicurezza sufficiente.

La funzione principale del sistema VSA è generalmente conosciuta come sistema elettronico di controllo della stabilità (ESC). Il sistema include inoltre una funzione di controllo della trazione.

* Non disponibile su tutti i modelli

SEGUE

473

Guida

►► Durante la guida ► Sistema di controllo della stabilità del veicolo (VSA)

Attivazione e disattivazione del sistema VSA

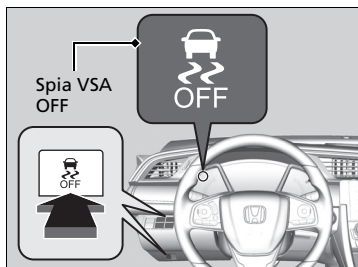

Questo pulsante si trova sul pannello di controllo lato guida. Per disattivare parzialmente il funzionamento/le funzioni del sistema VSA, tenere premuto il pulsante fino a quando viene emesso un segnale acustico.

Il veicolo frenerà normalmente e conserverà le capacità di svolta, ma la funzione di controllo della trazione sarà meno efficace.

Per riattivare il funzionamento/le funzioni del sistema VSA, premere il pulsante  (VSA OFF) fino a quando non viene emesso un segnale acustico.

Il sistema VSA si attiva ogni volta che si avvia il motore, anche se è stato disattivato l'ultima volta che il veicolo è stato guidato.

►► Sistema di controllo della stabilità del veicolo (VSA)

In determinate condizioni insolite, quando il veicolo rimane bloccato nel fango poco profondo o nella neve fresca, potrebbe essere più facile liberare il veicolo con il sistema VSA temporaneamente disattivato.

Quando si preme il pulsante , la funzione di controllo della trazione diventa meno efficace. Ciò consente alle ruote di girare più liberamente a bassa velocità. Pertanto tentare di liberare il veicolo con il sistema VSA disattivato soltanto se non è possibile liberarlo con il sistema VSA attivato.

Riattivare il sistema VSA subito dopo avere liberato il veicolo. È sconsigliato guidare il veicolo con il sistema VSA disattivato.

È possibile udire un rumore proveniente dal vano motore mentre vengono effettuati i controlli del sistema subito dopo l'avviamento del motore o durante la guida. Questa condizione è assolutamente normale.

Assistenza manovrabilità agile

Questa funzione applica leggermente i freni sulle ruote anteriori, secondo necessità, quando si gira il volante e contribuisce a supportare la stabilità e le prestazioni del veicolo durante la percorrenza delle curve.

Assistenza manovrabilità agile

Il sistema di assistenza manovrabilità agile non è in grado di migliorare la stabilità in tutte le condizioni di guida. È sempre necessario guidare e curvare a velocità adeguate in base alle condizioni e lasciare sempre un margine di sicurezza sufficiente.

Quando la spia del sistema VSA si accende e rimane accesa durante la guida, il sistema di assistenza manovrabilità agile non è attivo.

È possibile udire un rumore proveniente dal vano motore mentre il sistema di assistenza manovrabilità agile è attivo. Questa condizione è assolutamente normale.

Guida

►► Durante la guida ► Sistema Informazioni angolo cieco (BSI)*

Sistema Informazioni angolo cieco (BSI)*

È progettato per rilevare i veicoli nelle zone di allarme specifiche adiacenti il veicolo, in particolar modo quelle più difficili, comunemente note come "angoli ciechi".

Quando il sistema rileva veicoli in avvicinamento da dietro nelle corsie adiacenti, la spia corrispondente si accende per alcuni secondi, fornendo assistenza durante il cambio di corsia.

►► Sistema Informazioni angolo cieco (BSI)*

ATTENZIONE

La mancata conferma visiva della sicurezza del cambio di corsia prima di procedere può essere causa di incidenti, con lesioni gravi o mortali. Non affidarsi solo al sistema informazioni angolo cieco in fase di cambio di corsia.

Prima di cambiare corsia, guardare sempre negli specchietti, su entrambi i lati del veicolo e dietro la vettura per verificare l'assenza di altri veicoli.

Note importanti sulla sicurezza

Come tutti i sistemi di assistenza, il sistema BSI presenta dei limiti. Affidarsi eccessivamente al sistema BSI può essere causa di collisione.

Guida

■ Funzionamento del sistema

- I sensori radar rilevano la presenza di un veicolo nella zona di allerta quando il proprio veicolo procede a una velocità di 20 km/h o superiore.

Distanza zona di allarme

- A: Circa 0,5 m
- B: Circa 3 m
- C: Circa 3 m

Sensori radar:
sotto gli angoli
del paraurti
posteriore

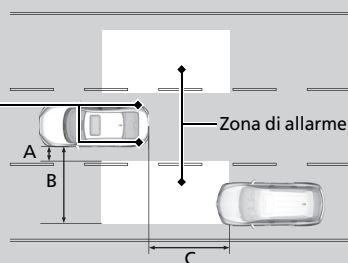

► Sistema Informazioni angolo cieco (BSI)*

Il sistema ha il solo scopo di offrire maggiore comodità di guida all'utente. Anche se un oggetto si trova all'interno della zona di allarme, possono verificarsi le situazioni seguenti.

- La spia di avviso del sistema BSI potrebbe non accendersi a causa di un'ostruzione (schizzi, ecc.) anche senza che sia visualizzato il messaggio **Inf. ril. veic. zona d'ombra non disponibile** sull'interfaccia informazioni del conducente.
- La spia di avviso del sistema BSI potrebbe accendersi anche con la visualizzazione di un messaggio.

La spia di avviso del sistema BSI potrebbe non accendersi anche nelle condizioni seguenti:

- Un veicolo non rimane nella zona di allarme per più di due secondi.
- Un veicolo è parcheggiato su una corsia laterale.
- La differenza di velocità tra il proprio veicolo e quello che sta sorpassando è superiore a 10 km/h.
- Un oggetto non rilevato dai sensori radar si avvicina o sorpassa il proprio veicolo.
- Presenza di una motocicletta o di un veicolo di piccole dimensioni in movimento sulla corsia adiacente.

Guida

* Non disponibile su tutti i modelli

SEGUE

477

►► Durante la guida ► Sistema Informazioni angolo cieco (BSI)*

■ Quando il sistema rileva un veicolo

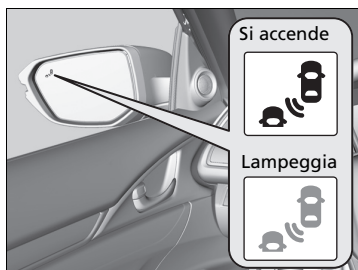

Spia di allarme del sistema BSI: Situato su entrambi gli specchietti retrovisori esterni.

Si accende quando:

- Un veicolo entra da dietro per un sorpasso nella zona di allarme con una differenza di velocità inferiore a 50 km/h rispetto al proprio veicolo.
- Si è sorpassato un veicolo con una differenza di velocità inferiore a 20 km/h.

Lampeggia e viene emesso un segnale acustico quando:

Si sposta la leva degli indicatori di direzione nella direzione del veicolo rilevato. Vengono emessi tre segnali acustici.

►► Sistema Informazioni angolo cieco (BSI)*

È possibile modificare l'impostazione del sistema BSI.

► **Funzioni personalizzate** P. 144, 343

Disattivare il sistema durante il traino di un rimorchio. Il sistema potrebbe non funzionare correttamente per i seguenti motivi:

- La massa aggiunta inclina il veicolo e modifica la copertura del radar.
- Il rimorchio stesso può essere rilevato dai sensori radar, facendo accendere le spie di avviso del sistema BSI.

Il funzionamento del sistema BSI può essere compromesso nei casi seguenti:

- Rilevamento di oggetti (guardrail, pali, alberi, ecc.).
- Un oggetto che non riflette correttamente le onde radio, come ad esempio una motocicletta, si trova nella zona di allarme.
- Si guida su una strada tortuosa.
- Il veicolo si sta spostando da una corsia lontana alla corsia adiacente.
- Il sistema rileva interferenze elettriche esterne.
- Il paraurti posteriore o i sensori sono stati riparati in modo inadeguato o il paraurti posteriore si è deformato.
- È stato modificato l'orientamento dei sensori.
- In condizioni atmosferiche avverse (pioggia, neve e nebbia).
- Esecuzione di una curva a un incrocio.
- Si sta guidando su strada sconnessa.
- Si sta effettuando una curva a raggio stretto che inclina leggermente il veicolo.

Per un corretto funzionamento del sistema BSI:

- Tenere sempre pulita l'area agli angoli del paraurti posteriore.
- Non coprire l'area all'angolo del paraurti posteriore con etichette o adesivi di alcun tipo.
- Portare il veicolo dal concessionario se è necessario riparare i sensori radar o l'area agli angoli del paraurti posteriore oppure se quest'ultima ha subito un impatto di notevole entità.

Sistema controllo pressione pneumatici

Invece di misurare la pressione direttamente su ciascuno pneumatico, durante la guida, il sistema avviso perdita di pressione monitora e confronta il raggio di rotolamento e le caratteristiche di rotazione di ciascuna ruota con pneumatico per determinare se uno degli pneumatici è significativamente sgonfio. Ciò determina l'accensione della spia del sistema di avviso perdita di pressione/bassa pressione degli pneumatici e la visualizzazione di un messaggio sull'interfaccia informazioni del conducente.

Taratura del sistema avviso perdita di pressione

È necessario avviare la taratura del sistema avviso perdita di pressione ogni volta che:

- Si regola la pressione di uno o più pneumatici.
- Si ruotano gli pneumatici.
- Si effettua la sostituzione di uno o più pneumatici.

Prima di eseguire la taratura del sistema avviso perdita di pressione:

- Impostare la pressione a freddo di tutti e quattro gli pneumatici.

▣ **Controllo degli pneumatici** P. 602

Accertarsi che:

- Il veicolo sia completamente fermo.
- Il freno di stazionamento elettrico è inserito.
- Il commutatore di accensione è su ACCENSIONE II*1.

*1: I modelli con sistema di accesso senza chiavi sono dotati di un pulsante **ENGINE START/STOP** invece che di un commutatore di accensione.

▣ Sistema controllo pressione pneumatici

Il sistema non monitora gli pneumatici durante la guida a bassa velocità.

Condizioni come la temperatura esterna bassa e la variazione di altitudine influiscono direttamente sulla pressione degli pneumatici e possono causare l'accensione della spia del sistema di avviso perdita di pressione/bassa pressione degli pneumatici.

La pressione degli pneumatici controllata e impostata in:

- condizioni di temperatura elevata può ridursi eccessivamente in caso di abbassamento delle temperature.
- condizioni di bassa temperatura può aumentare eccessivamente in caso di innalzamento delle temperature.

La spia del sistema avviso perdita di pressione/bassa pressione degli pneumatici non si accende in caso di gonfiaggio eccessivo.

Il sistema di avviso perdita di pressione potrebbe non funzionare correttamente se si usano pneumatici di tipi e dimensioni diversi.

Assicurarsi di utilizzare pneumatici delle stesse dimensioni e dello stesso tipo.

▣ **Controllo e manutenzione degli pneumatici** P. 602

La spia del sistema di avviso perdita di pressione/bassa pressione degli pneumatici potrebbe accendersi con ritardo o non accendersi affatto quando:

- Il veicolo viene accelerato o decelerato oppure il volante viene ruotato rapidamente.
- Il veicolo viene guidato su strade innestate o sdrucciolevoli.
- Vengono utilizzate catene da neve.

►► Durante la guida ► Sistema controllo pressione pneumatici

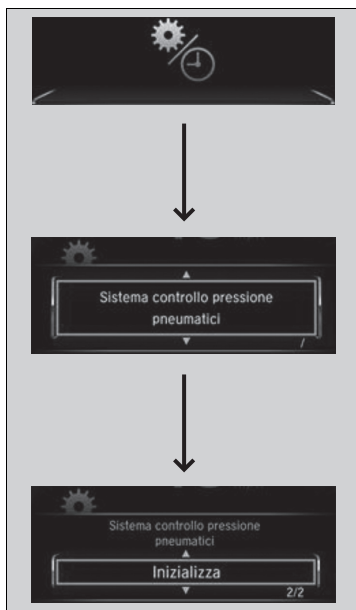

Modelli senza sistema audio con display

È possibile eseguire la taratura del sistema mediante le funzioni personalizzate sull'interfaccia informazioni del conducente.

1. Premere e poi il pulsante per selezionare , quindi premere il tasto **ENTER**.
 - Sul display viene visualizzato **Sistema controllo pressione pneumatici**.
2. Premere il pulsante **ENTER**.
 - Il display passa alla schermata di impostazione personalizzazione, in cui è possibile selezionare **Annulla** o **Inizializza**.
3. Premere il pulsante e selezionare **Inizializza**, quindi premere il tasto **ENTER**.
 - Viene visualizzata la schermata **Completata**, quindi il display torna alla schermata del menu di personalizzazione.

- Se viene visualizzato il messaggio **Non riuscito**, ripetere i punti 2-3.
- Il processo di taratura termina automaticamente.

►► Taratura del sistema avviso perdita di pressione

La spia del sistema di avviso perdita di pressione/bassa pressione degli pneumatici potrebbe accendersi nelle seguenti condizioni:

- Viene utilizzato un ruotino di scorta*.
- Sugli pneumatici è presente un carico più pesante e irregolare, ad esempio durante il traino di un rimorchio, rispetto alla condizione presente al momento della taratura.
- Vengono utilizzate catene da neve.
- Se è montato il ruotino di scorta*, non è possibile eseguire la taratura del sistema avviso perdita di pressione.
- Il processo di taratura richiede circa 30 minuti complessivi di guida a velocità comprese tra 40 e 100 km/h.
- Durante questo periodo di tempo, se si inserisce l'accensione e il veicolo non viene spostato entro 45 secondi, la spia di bassa pressione degli pneumatici potrebbe accendersi per un breve periodo di tempo. Si tratta di una condizione normale e indica che il processo di taratura non è stato ancora completato.

Se sono montate le catene da neve, rimuoverle prima di eseguire la taratura del sistema di avviso perdita di pressione.

Se la spia del sistema di avviso perdita di pressione/bassa pressione degli pneumatici si accende anche se sono montati pneumatici regolari con pressione conforme alle specifiche, far controllare il veicolo da un concessionario.

Si consiglia di sostituire gli pneumatici con altri della stessa marca, dello stesso modello e della stessa dimensione di quelli originali. Contattare il concessionario per ulteriori dettagli.



*1: I modelli con sistema di accesso senza chiavi sono dotati di un pulsante **ENGINE START/STOP** invece che di un commutatore di accensione.

* Non disponibile su tutti i modelli

Modelli con sistema audio con display

È possibile eseguire la taratura del sistema mediante la funzione personalizzata nella schermata audio/informazioni.

1. Portare il commutatore di accensione su ACCENSIONE *1.
2. Selezionare .
3. Selezionare **Impostazioni**.
4. Selezionare **Veicolo**.
5. Selezionare **Sistema controllo pressione pneumatici**.
6. Selezionare **Annulla** o **Inizializza**.

- Se viene visualizzato il messaggio **Non riuscito**, ripetere i punti 4-5.
- Il processo di taratura termina automaticamente.

▶▶ Taratura del sistema avviso perdita di pressione

Le spie del controllo velocità di crociera adattativo (ACC)*, riduzione del rischio di allontanamento dalla corsia*, sistema di controllo della stabilità del veicolo (VSA), disattivazione del controllo della stabilità del veicolo (VSA), sistema avviso perdita di pressione/bassa pressione degli pneumatici e sistema di frenata riduzione impatto (CMBS)* potrebbero accendersi, insieme alla visualizzazione di un messaggio nell'interfaccia informazioni del conducente, dopo aver ricollegato la batteria. Guidare il veicolo per un breve tratto a più di 20 km/h. La spia deve spegnersi. In caso contrario, far controllare il veicolo da una concessionaria.

►► Durante la guida ► Regolazione della distribuzione del fascio dei fari

Modelli con fari a LED

Regolazione della distribuzione del fascio dei fari

Conduire veicoli con guida a destra, dove si guida tenendo la destra, o veicoli con guida a sinistra, dove si guida tenendo la sinistra, causa l'abbagliamento dei veicoli provenienti dalla direzione opposta. È necessario modificare la distribuzione del fascio dei fari utilizzando del nastro di mascheratura.

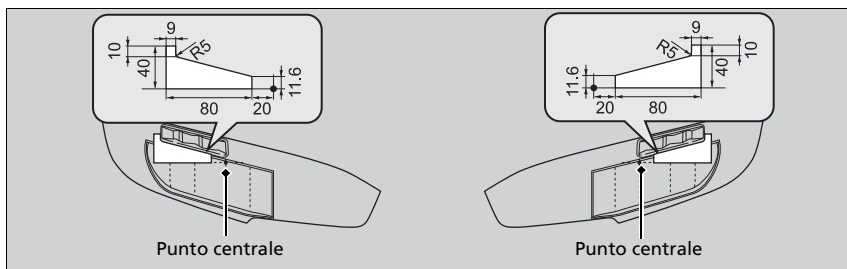

1. Preparare due rettangoli di nastro di mascheratura larghi 40 mm e lunghi 80 mm.
 - Utilizzare del nastro di mascheratura in grado di coprire la luce, ad esempio nastro impermeabile vinile di tenuta.
2. Attaccare il nastro al trasparente, come mostrato.

►► Regolazione della distribuzione del fascio dei fari

Fare attenzione a non collocare il nastro in una posizione non corretta. Se il fascio dei fari è distribuito in maniera non corretta, potrebbe non essere conforme alle normative nazionali. Contattare il concessionario per ulteriori dettagli.

Guida

Honda Sensing*

Honda Sensing è un sistema di supporto alla guida che utilizza due tipi di sensori differenti: un sensore radar situato nel paraurti inferiore e una telecamera con sensori anteriori montata sul lato interno del parabrezza, dietro lo specchietto retrovisore.

Honda Sensing ha le seguenti funzioni.

■ Funzioni che, per attivarsi, non richiedono l'azionamento di un interruttore

- Sistema di riduzione del rischio di allontanamento dalla corsia (RDM) ➤ P. 518
- Sistema di frenata riduzione impatto (CMBS) ➤ P. 484
- Sistema di riconoscimento della segnaletica stradale ➤ P. 522

■ Funzioni che, per attivarsi, richiedono l'azionamento di un interruttore

- Controllo velocità di crociera adattativo (ACC) ➤ P. 494
- Sistema di mantenimento corsia (LKAS) ➤ P. 510

Guida

* Non disponibile su tutti i modelli

483

►► Honda Sensing* ► Sistema di frenata riduzione impatto (CMBS)

Sistema di frenata riduzione impatto (CMBS)

Può intervenire qualora ci sia la possibilità di collisione con il veicolo che precede o con un pedone rilevato davanti. Il CMBS è progettato per informare l'utente quando viene rilevata una potenziale collisione, nonché per ridurre la velocità del veicolo in caso di collisione giudicata inevitabile, per contribuire alla riduzione della gravità dell'impatto.

►► Sistema di frenata riduzione impatto (CMBS)

Quando il sistema CMBS si attiva, il motore potrebbe arrestarsi automaticamente.

In caso di arresto, avviare il motore normalmente.

► **Avviamento del motore** P. 441

Note importanti sulla sicurezza

Il CMBS è progettato per ridurre la gravità di collisioni inevitabili. Non impedisce le collisioni, né arresta il veicolo automaticamente. È responsabilità del conducente agire adeguatamente sul pedale del freno e sul volante in base alle condizioni di guida.

Il CMBS potrebbe non attivarsi o non rilevare un veicolo antistante nelle seguenti condizioni:

► **Condizioni e limitazioni del CMBS** P. 489

Sono disponibili informazioni sulla gestione della telecamera in dotazione con questo sistema.

► **Telecamera con sensori anteriori** P. 529

Per le istruzioni sul corretto utilizzo del sensore radar, fare riferimento alla pagina successiva.

► **Sensore radar** P. 531

Guida

■ Funzionamento del sistema

Condizioni di utilizzo

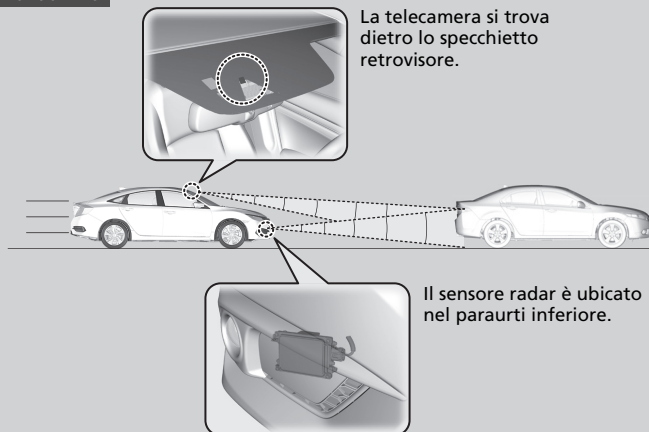

La telecamera si trova dietro lo specchietto retrovisore.

Il sensore radar è ubicato nel paraurti inferiore.

Il sistema inizia a monitorare la strada antistante quando la velocità del proprio veicolo è circa 5 km/h e viene rilevata la presenza di un veicolo che precede.

Il CMBS si attiva quando:

- La differenza di velocità tra il proprio veicolo e il veicolo o il pedone rilevato davanti diventa di circa 5 km/h o più e con una possibilità di collisione.
- La velocità del veicolo è di 100 km/h circa o inferiore e il sistema individua la possibilità di una collisione con:
 - Veicoli antistanti che sono fermi, viaggiano in direzione opposta o nella stessa direzione.
 - Un pedone davanti al veicolo.
- La velocità del veicolo è superiore a 100 km/h e il sistema individua la possibilità di una collisione con un veicolo antistante che viaggia nella stessa direzione.

► Funzionamento del sistema

Quando si attiva il sistema CMBS, può applicare automaticamente il freno. Si annulla quando il veicolo si ferma o non viene determinata una potenziale collisione.

Guida

SEGUE

485

►► Honda Sensing* ► Sistema di frenata riduzione impatto (CMBS)

■ **Attivazione del sistema**

Il sistema genera avvisi acustici e visivi di una possibile collisione e si arresta se la collisione viene evitata.

- Intraprendere le misure necessarie per evitare una collisione (applicare i freni, cambiare corsia, ecc.).

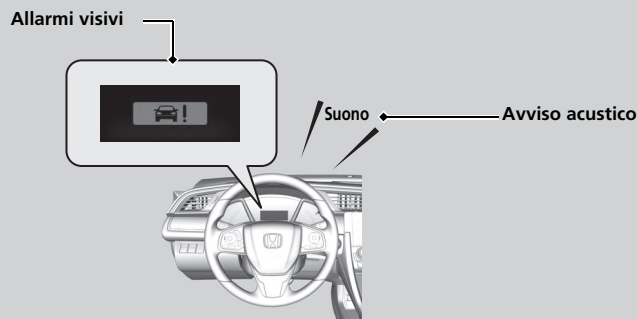

Nella fase di preavviso collisione, tramite le opzioni di impostazione della schermata audio/informazioni o l'interfaccia informazioni del conducente è possibile modificare la distanza (**Lontano/Normale/Vicino**) tra i veicoli in corrispondenza della quale gli avvisi si attiveranno.

- **Funzioni personalizzate** P. 144, 343

►► Attivazione del sistema

La telecamera del CMBS è progettata anche per rilevare i pedoni.

Tuttavia, la funzione di rilevamento pedoni potrebbe non attivarsi o non rilevare un pedone antistante in determinate condizioni.

Fare riferimento a quelle che indicano le limitazioni del rilevamento pedoni riportate nell'elenco.

- **Condizioni e limitazioni del CMBS** P. 489

Fasi di avviso di collisione

Il sistema dispone di tre fasi di avviso in caso di possibile collisione. Tuttavia, in base alle circostanze, il CMBS potrebbe non attivarle tutte prima di passare alla fase finale.

Distanza tra i veicoli		CMBS		
		Il sensore radar rileva un veicolo	AVVISI acustici e visivi	Frenata
Fase uno	<p>Normale Lontano Vicino Proprio veicolo Veicolo antistante</p>	Pericolo di collisione con il veicolo antistante.	Con l'impostazione Lontano , gli avvisi acustici e visivi vengono generati a una distanza maggiore dal veicolo che precede rispetto all'impostazione Normale ; con l'impostazione Vicino la distanza per l'avviso è invece minore rispetto a Normale .	—
Fase due	<p>Proprio veicolo Veicolo antistante</p>	Maggiore rischio di collisione, tempo per la reazione ridotto.	Allarmi acustici e visivi.	Applicazione leggera
Fase tre	<p>Proprio veicolo Veicolo antistante</p>	Il CMBS determina che la collisione è inevitabile.		Applicazione vigorosa

Guida

►► Honda Sensing* ► Sistema di frenata riduzione impatto (CMBS)

Attivazione e disattivazione del sistema CMBS

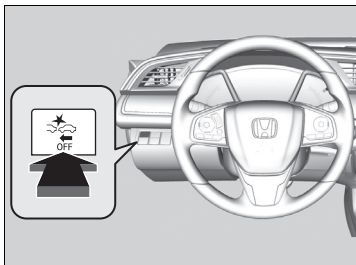

Tenere premuto il pulsante fino all'emissione di un segnale acustico per attivare o disattivare il sistema.

Quando il CMBS è disattivato:

- La spia CMBS sul quadro strumenti è accesa.
- Un messaggio sull'interfaccia informazioni del conducente ricorda che il sistema non è attivo.

Il sistema CMBS si attiva ogni volta che si avvia il motore, anche se era stato disattivato l'ultima volta che il veicolo è stato guidato.

►► Sistema di frenata riduzione impatto (CMBS)

Il CMBS può essere disattivato automaticamente, con la relativa spia CMBS che rimane accesa in determinate condizioni:

► **Condizioni e limitazioni del CMBS** P. 489

Se il CMBS viene attivato, continuerà a funzionare anche se il pedale dell'acceleratore è parzialmente premuto. Tuttavia, verrà disattivato se il pedale dell'acceleratore viene premuto a fondo.

Le spie del controllo velocità di crociera adattivo (ACC)*, riduzione del rischio di allontanamento dalla corsia, sistema di controllo della stabilità del veicolo (VSA), disattivazione del sistema di controllo della stabilità del veicolo (VSA), sistema di avviso perdita di pressione/bassa pressione degli pneumatici e sistema frenante a riduzione dell'impatto (CMBS) potrebbero accendersi, unitamente alla visualizzazione di un messaggio sull'interfaccia informazioni del conducente, dopo il ricollegamento della batteria. Guidare il veicolo per un breve tratto a più di 20 km/h. La spia deve spegnersi. In caso contrario, far controllare il veicolo da una concessionaria.

Guida

■ Condizioni e limitazioni del CMBS

Il sistema potrebbe disattivarsi automaticamente e la spia CMBS rimanere accesa in determinate condizioni. Alcuni esempi di queste condizioni sono elencati di seguito. Altre condizioni possono ridurre alcune funzioni CMBS.

📺 **Telecamera con sensori anteriori** P. 529

■ Condizioni ambientali

- Guida in condizioni atmosferiche avverse (pioggia, nebbia, neve, ecc.).
- Improvvise variazioni tra luce e buio, come ad esempio all'ingresso o all'uscita di un tunnel.
- Vi è poco contrasto tra ostacoli e sfondo.
- Guida con il sole di fronte (ad esempio, all'alba o al crepuscolo).
- Una luce forte si riflette sulla superficie stradale.
- Guida all'ombra di alberi, edifici, ecc.
- Gli oggetti o le strutture presenti sulla carreggiata vengono erroneamente interpretati come veicoli o pedoni.
- Riflessi sulla parte interna del parabrezza.
- Guida notturna o in condizioni di buio come ad esempio un tunnel.

■ Condizioni stradali

- Guida su neve o strade bagnate (linee di corsia oscurate, tracce di veicoli, luci riflesse, schizzi, contrasto elevato).
- Guida su strade tortuose.

📺 Condizioni e limitazioni del CMBS

Se è necessario far riparare o rimuovere il sensore radar oppure la sua copertura ha subito un forte impatto, spegnere il sistema premendo il pulsante di disattivazione del CMBS e portare il veicolo da una concessionaria.

Guida

SEGUE

489

►► Honda Sensing* ► Sistema di frenata riduzione impatto (CMBS)

■ **Condizioni del veicolo**

- I trasparenti dei fari sono sporchi o la regolazione dei fari non è corretta.
- La parte esterna del parabrezza è ostruita da sporco, fango, foglie, neve bagnata, ecc.
- L'interno del parabrezza è appannato.
- Una condizione anomala di uno pneumatico o di una ruota (dimensione errata, struttura o dimensioni diverse, pressione di gonfiaggio inadeguata, ruotino di scorta*, ecc.).
- Quando sono montate le catene da neve.
- Il veicolo è inclinato a causa di un carico pesante o di modifiche apportate alle sospensioni.
- La temperatura della telecamera è troppo alta.
- Guida con il freno di stazionamento elettrico inserito.
- Quando il sensore radar situato nel paraurti inferiore accanto al fendinebbia è sporco.

■ **Limitazioni di rilevamento**

- Un veicolo o un pedone attraversa improvvisamente l'incrocio davanti a alla propria vettura.
- La distanza tra il proprio veicolo e quello che lo precede o il pedone è troppo ridotta.
- Un veicolo vi taglia la strada a una velocità ridotta e frena improvvisamente.
- In caso di accelerazione rapida e avvicinamento al pedone o al veicolo antistante a velocità elevata.
- Se il veicolo che precede è una motocicletta, una bicicletta, uno scooter o una vettura di piccole dimensioni.
- Se sono presenti animali davanti al proprio veicolo.
- Durante la guida su una strada con curve o tortuosa che rende difficile al sensore rilevare correttamente la presenza di un veicolo antistante.
- La differenza di velocità tra il proprio veicolo e un veicolo o un pedone che lo precedono è molto elevata.
- Un veicolo in arrivo in direzione opposta invade improvvisamente la corsia di fronte.
- Un altro veicolo attraversa improvvisamente l'incrocio davanti, ecc.
- Il proprio veicolo entra improvvisamente nella corsia di un veicolo in arrivo in direzione opposta.
- Quando si percorre un ponte di ferro stretto.
- Quando il veicolo che precede rallenta improvvisamente.

Limitazioni applicabili solo al rilevamento pedoni

- Quando è presente un gruppo di persone che camminano insieme fianco a fianco davanti al veicolo.
- Le condizioni circostanti o altri oggetti del pedone alterano la forma del pedone, impedendo al sistema di riconoscere tale persona come un pedone.
- Quando il pedone ha una statura inferiore a circa 1 metro o superiore a circa 2 metri.
- Quando un pedone si mimetizza con lo sfondo.
- Quando un pedone è chinato o accovacciato oppure se ha le mani alzate o sta correndo.
- Quando più pedoni camminano in gruppo.
- Quando la telecamera non è in grado di identificare correttamente la presenza di un pedone a causa di una forma inusuale (trasporto di un bagaglio, posizione del corpo, dimensioni).

■ Disattivazione automatica

Il CMBS può disattivarsi automaticamente, con la relativa spia CMBS che rimane accesa, quando:

- La temperatura all'interno del sistema è elevata.
- Si guida fuori strada, su una strada di montagna, o su una strada con curve e tortuosa per un periodo prolungato.
- Viene rilevata una condizione anomala degli pneumatici (dimensione pneumatici errata, pneumatico forato, ecc.).
- La telecamera dietro lo specchietto retrovisore o l'area intorno alla telecamera, incluso il parabrezza, è sporca.

Una volta migliorate o risolte (ad esempio tramite pulitura) le condizioni che hanno causato la disattivazione del CMBS, il sistema viene riattivato.

Guida

SEGUE

491

►► Honda Sensing* ► Sistema di frenata riduzione impatto (CMBS)

■ In caso di scarsa possibilità di collisione

Il CMBS potrebbe attivarsi anche quando il conducente è consapevole del veicolo che lo precede, oppure quando non è presente alcun veicolo. Ad esempio:

■ Durante un sorpasso

Il veicolo si avvicina al veicolo che lo precede e cambia corsia per sorpassarlo.

■ Ad un incrocio

Il veicolo si avvicina o supera un altro veicolo che sta svoltando a sinistra o a destra.

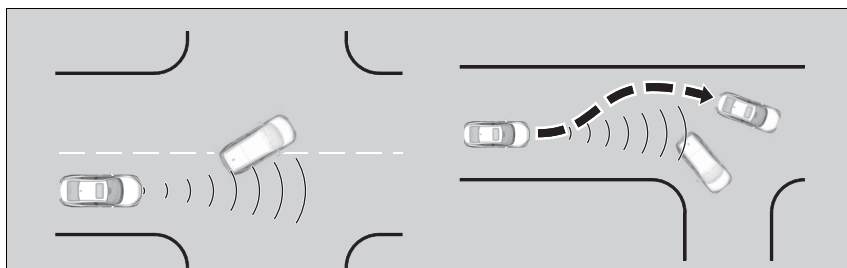

Guida

►► Sistema di frenata riduzione impatto (CMBS)

Affinché il sistema CMBS funzioni correttamente:

Tenere sempre pulita la copertura del sensore radar.

Non utilizzare mai solventi chimici o polvere per la lucidatura per la pulizia della copertura sensore. Pulirla con acqua o un detergente delicato.

Non collocare adesivi sulla copertura del sensore radar e non sostituirla.

Non verniciare o applicare rivestimenti o colore sull'area del sensore radar. Può influenzare il funzionamento del sistema CMBS.

Se si riscontrano comportamenti anomali del sistema, ad esempio se il messaggio di allerta viene visualizzato troppo frequentemente, far controllare il veicolo da una concessionaria.

Se la parte anteriore del veicolo ha subito impatti in uno dei seguenti casi, il sensore radar potrebbe non funzionare correttamente. Far controllare il veicolo da una concessionaria:

- Il veicolo è salito su un dosso artificiale, un marciapiede, un cuneo, un terrapieno, ecc.
- Il veicolo ha percorso strade con pozzanghere profonde.
- Il veicolo ha subito una collisione frontale.

■ **In curva**

Durante la guida su un percorso con diverse curve, si giunge a punto in cui un veicolo in arrivo in direzione opposta si trova proprio davanti al vostro veicolo.

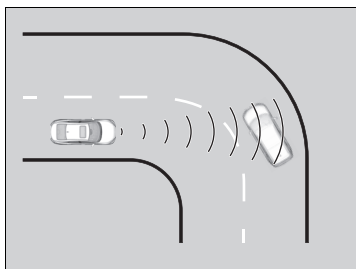

■ **Su un ponte basso a velocità elevata**

Il veicolo si trova sotto un ponte basso a velocità elevata.

■ **Dossi artificiali, cantieri stradali, rotaie, oggetti sul ciglio della strada, ecc.**

Il veicolo viene guidato su dossi artificiali, piastre stradali in acciaio, ecc., oppure si avvicina a rotaie o a oggetti sul ciglio della strada quali segnali stradali e guardrail in curva o, durante il parcheggio, a veicoli fermi e muri.

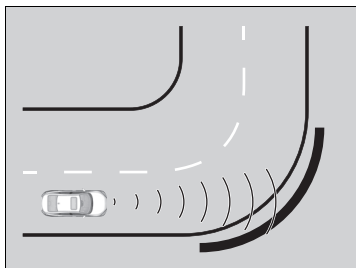

Guida

►► Honda Sensing* ► Controllo velocità di crociera adattativo (ACC)

Controllo velocità di crociera adattativo (ACC)

Aiuta a mantenere una velocità veicolo costante e una distanza di sicurezza impostata tra il proprio veicolo e quello che lo precede, senza che sia necessario tenere il piede sul pedale del freno o dell'acceleratore.

Quando il sistema ACC rallenta il veicolo applicando i freni, le luci freno si accendono.

Condizioni di utilizzo

La telecamera si trova dietro lo specchietto retrovisore.

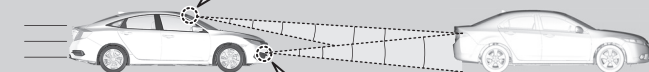
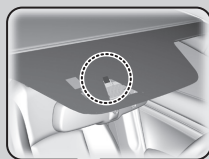

Il sensore radar è ubicato nel paraurti inferiore.

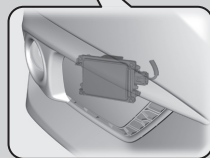

- Velocità del veicolo per il controllo velocità di crociera adattativo: Velocità desiderata in una gamma superiore all'incirca a 30 km/h ~
- Posizioni del cambio per l'ACC: in **2** o posizione superiore

Guida

►► Controllo velocità di crociera adattativo (ACC)

⚠ ATTENZIONE

L'uso scorretto dell'ACC può causare incidenti. Utilizzare l'ACC solo in autostrada e in caso di buone condizioni climatiche.

⚠ ATTENZIONE

L'ACC ha capacità di frenata limitate. Quando la velocità veicolo scende sotto i 25 km/h, l'ACC si disattiva automaticamente e non applica più i freni del veicolo. Essere sempre pronti ad azionare il pedale del freno quando le condizioni lo richiedono.

Nota importante

Come per qualsiasi altro sistema, l'uso dell'ACC prevede delle limitazioni. Utilizzare il pedale del freno ogni volta che risulta necessario e mantenere sempre la distanza di sicurezza tra il proprio veicolo e gli altri.

Quando il regime motore diminuisce, tentare di passare alla marcia inferiore. Quando il regime motore aumenta, tentare di passare alla marcia superiore. È possibile mantenere la velocità impostata se si cambia marcia entro cinque secondi.

Sono disponibili informazioni sulla gestione della telecamera in dotazione con questo sistema.

► **Telecamera con sensori anteriori** P. 529

■ Attivazione del sistema

Modalità di utilizzo

- Premere il pulsante **MAIN** sul volante

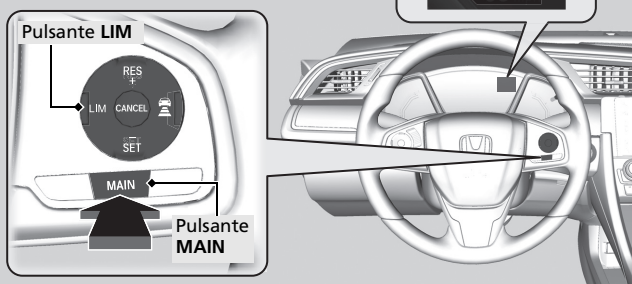

Se il quadro strumenti è diverso da quello mostrato, premere il pulsante **LIM** per passare all'ACC.

☒ Controllo velocità di crociera adattativo (ACC)

Per le istruzioni sul corretto utilizzo del sensore radar, fare riferimento alla pagina successiva.

☒ **Sensore radar** P. 531

Il sensore radar dell'ACC è condiviso con il sistema di frenata riduzione impatto (CMBS).

☒ **Sistema di frenata riduzione impatto (CMBS)** P. 484

L'ACC potrebbe non funzionare correttamente in determinate condizioni.

☒ **Condizioni e limitazioni del sistema ACC**
P. 500

Quando non si utilizza l'ACC: Disattivare il controllo velocità di crociera adattativo premendo il pulsante **MAIN**. Si disattiverà anche il sistema di mantenimento corsia.

Quando si preme il pulsante **MAIN**, l'ACC e il sistema di mantenimento corsia (LKAS) vengono entrambi attivati o disattivati.

Non utilizzare l'ACC nelle condizioni seguenti:

- Su strade con traffico sostenuto o in caso di continui arresti e ripartenze.
- Su strade con curve strette.
- Su strade con tratti ripidi in discesa, poiché la velocità veicolo impostata può essere superata pur procedendo con la valvola a farfalla chiusa. In tali condizioni, il sistema ACC non applicherà i freni per mantenere la velocità impostata.
- Su strade con caselli per il pedaggio o con altri oggetti tra le corsie, nelle aree di parcheggio o in impianti con accessi predefiniti.

►► Honda Sensing* ► Controllo velocità di crociera adattivo (ACC)

Impostazione della velocità del veicolo

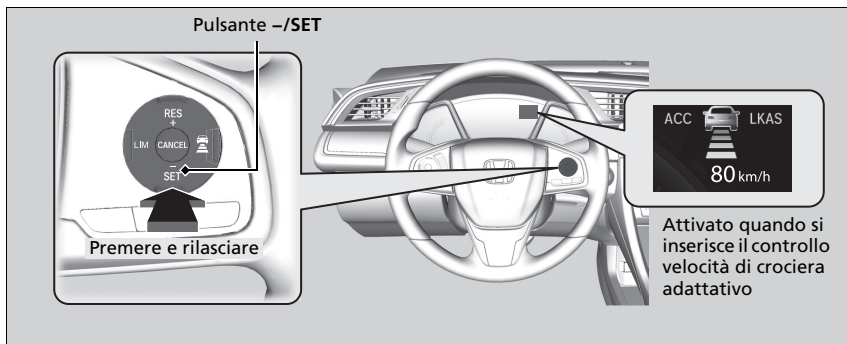

Tenere il piede sollevato dal pedale e premere il pulsante **-/SET** quando si raggiunge la velocità desiderata.

Nel momento in cui si rilascia il pulsante **-/SET**, la velocità impostata viene memorizzata e l'ACC viene inserito.

Controllo velocità di crociera adattivo (ACC)

L'accelerazione potrebbe richiedere più tempo in modalità ECON.

Non è possibile utilizzare contemporaneamente il controllo velocità di crociera e il limitatore di velocità regolabile.

Non è possibile utilizzare contemporaneamente l'ACC e il limitatore di velocità regolabile.

Le spie del controllo velocità di crociera adattivo (ACC), riduzione del rischio di allontanamento dalla corsia, sistema di controllo della stabilità del veicolo (VSA), disattivazione del sistema di controllo della stabilità del veicolo (VSA), sistema di avviso perdita di pressione/bassa pressione degli pneumatici e sistema frenante a riduzione dell'impatto (CMBS) potrebbero accendersi, unitamente alla visualizzazione di un messaggio sull'interfaccia informazioni del conducente, dopo il ricollegamento della batteria. Guidare il veicolo per un breve tratto a più di 20 km/h. La spia deve spegnersi. In caso contrario, far controllare il veicolo da una concessionaria.

►► Honda Sensing* ► Controllo velocità di crociera adattativo (ACC)



Quando il sistema ACC inizia a funzionare, sull'interfaccia informazioni del conducente vengono visualizzati l'icona del veicolo, le barre della distanza e la velocità impostata.

Quando è in uso l'ACC, la funzione di assistenza guida in linea retta (una funzione del sistema del servosterzo elettrico) è attiva.

Consentendo al sistema di sterzo di compensare automaticamente la trazione naturale dello sterzo, la funzione di assistenza guida in linea retta rende più facile il mantenimento in linea retta del veicolo per il conducente.

Guida

SEGUE

497

►► Honda Sensing* ► Controllo velocità di crociera adattativo (ACC)

Funzionamento

■ Veicolo che precede

L'ACC controlla se un veicolo che precede entra nel raggio di rilevamento dell'ACC. Se viene rilevata la presenza di un veicolo che si comporta in questo modo, il sistema ACC mantiene o decelera il veicolo alla velocità impostata per garantire la distanza di sicurezza dal veicolo che precede.

► Per impostare o modificare la distanza di sicurezza P. 504

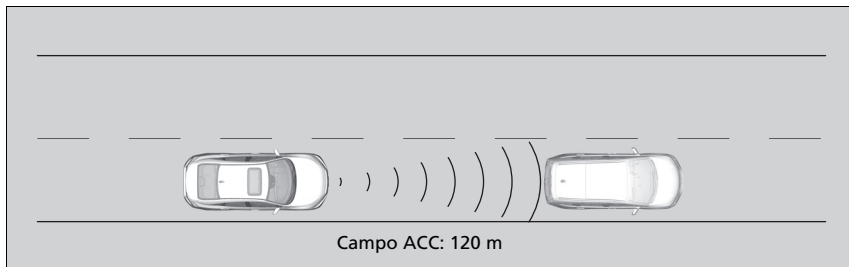

Sull'interfaccia informazioni del conducente viene visualizzata l'icona di un veicolo

Quando un veicolo che precede a una velocità inferiore alla velocità impostata vi taglia la strada e viene rilevato dal radar e dalla telecamera, il proprio veicolo inizia a rallentare.

Funzionamento

Se il veicolo che precede rallenta di colpo, o se un altro veicolo vi taglia la strada, il cicalino emette un segnale acustico e appare un messaggio sull'interfaccia informazioni del conducente.

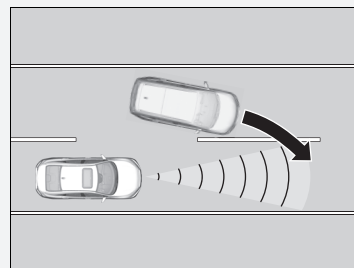

Premere il pedale del freno e mantenere la distanza appropriata dal veicolo che precede.

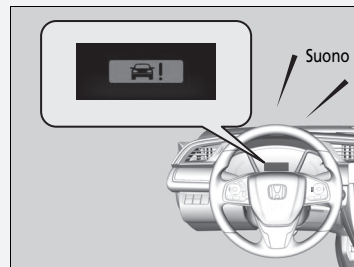

■ Assenza di veicoli davanti



Il veicolo mantiene la velocità impostata senza dover tenere il piede sul pedale del freno o dell'acceleratore.

Se prima era stato rilevato un veicolo davanti che impediva di viaggiare alla velocità impostata, l'ACC accelera il proprio veicolo fino a raggiungere la velocità impostata e quindi la mantiene.

■ Applicazione del pedale dell'acceleratore

In questo modo è possibile aumentare la velocità del veicolo. In questo caso viene emesso alcun segnale acustico o avviso visivo, anche se il veicolo si trova nel raggio dell'ACC.

L'ACC rimane attivo se non viene disabilitato. Una volta rilasciato il pedale dell'acceleratore, il sistema riprende una velocità adeguata per mantenere la distanza di sicurezza quando un veicolo che precede si trova nel raggio dell'ACC.

► Funzionamento

Anche se la distanza tra il proprio veicolo e quello rilevato che lo precede è ridotta, l'ACC potrebbe causare un'accelerazione nelle seguenti circostanze:

- Il veicolo davanti procede alla stessa velocità, o più velocemente.
- Il veicolo che vi taglia la strada procede a una velocità superiore, distanziandosi gradualmente.

È anche possibile impostare il sistema in modo che emetta un segnale acustico quando un veicolo rilevato davanti al proprio entra ed esce dal raggio di rilevamento dell'ACC. Cambiare l'impostazione **ACC avviso acustico vettura che precede**.

► **Funzioni personalizzate*** P. 144, 343

Limitazioni

Potrebbe essere necessario utilizzare il freno per mantenere la distanza di sicurezza quando il sistema ACC è in funzione. Inoltre, l'ACC potrebbe non funzionare correttamente in determinate condizioni.

► **Condizioni e limitazioni del sistema ACC**
P. 500

* Non disponibile su tutti i modelli

SEGUE

499

Guida

►► Honda Sensing* ► Controllo velocità di crociera adattativo (ACC)

■ Condizioni e limitazioni del sistema ACC

Il sistema potrebbe disattivarsi automaticamente e la spia **ACC** potrebbe accendersi in determinate condizioni. Alcuni esempi di queste condizioni sono elencati di seguito. Altre condizioni possono ridurre alcune delle funzioni dell'ACC.

📷 **Telecamera con sensori anteriori** P. 529

■ Condizioni ambientali

Guida in condizioni atmosferiche avverse (pioggia, nebbia, neve, ecc.).

■ Condizioni stradali

Guida su neve o strade bagnate (linee di corsia oscurate, tracce di veicoli, luci riflesse, schizzi, contrasto elevato).

■ Condizioni del veicolo

- La parte esterna del parabrezza è ostruita da sporco, fango, foglie, neve bagnata, ecc.
- Una condizione anomala di uno pneumatico o di una ruota (dimensione errata, struttura o dimensioni diverse, pressione di gonfiaggio inadeguata, ruotino di scorta*, ecc.).
- La temperatura della telecamera è troppo alta.
- Il freno di stazionamento sia inserito.
- Quando il paraurti inferiore accanto al fendinebbia* è sporco.
- Il veicolo è inclinato a causa di un carico pesante o di modifiche apportate alle sospensioni.
- Quando sono montate le catene da neve.

Guida

500 * Non disponibile su tutti i modelli

📷 Condizioni e limitazioni del sistema ACC

Il sensore radar dell'ACC è condiviso con il sistema di frenata riduzione impatto (CMBS).

📷 **Sistema di frenata riduzione impatto (CMBS)** P. 484

Tenere sempre pulita la copertura del sensore radar.

Non utilizzare mai solventi chimici o polvere per la lucidatura per la pulizia della copertura sensore. Pulirla con acqua o un detergente delicato.

Non collocare adesivi sulla copertura del sensore radar e non sostituirla.

Se è necessario far riparare o rimuovere il sensore radar oppure la sua copertura ha subito un forte impatto, spegnere il sistema premendo il pulsante **MAIN** e portare il veicolo da una concessionaria.

■ Limitazioni di rilevamento

- Un veicolo attraversa improvvisamente l'incrocio davanti a voi.
- La distanza tra il proprio veicolo e quello che precede è troppo breve.
- Un veicolo vi taglia la strada a una velocità ridotta e frena improvvisamente.
- In caso di accelerazione rapida e avvicinamento al veicolo antistante a velocità elevata.
- Se il veicolo davanti è una motocicletta, una bicicletta, uno scooter o una vettura di piccole dimensioni.
- Se sono presenti animali davanti al proprio veicolo.
- Quando si guida su una strada con curve o tortuosa che rende difficile al sensore rilevare correttamente la presenza di un veicolo antistante.

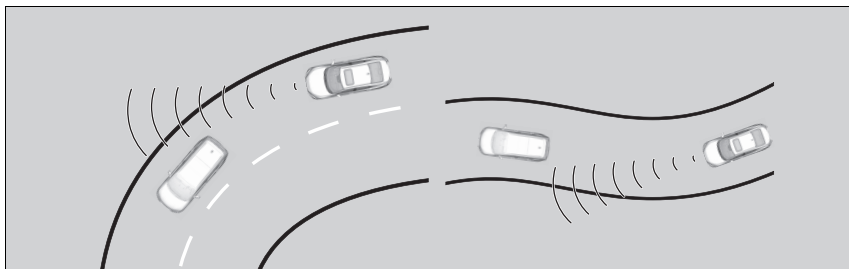

- La differenza di velocità tra il proprio veicolo e quello che lo precede è molto elevata.
- Un veicolo in arrivo in direzione opposta invade improvvisamente la corsia di fronte.
- Il proprio veicolo entra improvvisamente nella corsia di un veicolo in arrivo in direzione opposta.

☒ Condizioni e limitazioni del sistema ACC

Se si riscontrano comportamenti anomali del sistema, ad esempio se il messaggio di avvertimento viene visualizzato troppo frequentemente, far controllare il veicolo da una concessionaria.

Se la parte anteriore del veicolo ha subito impatti in uno dei seguenti casi, il sensore radar potrebbe non funzionare correttamente. Far controllare il veicolo da una concessionaria:

- Il veicolo è salito su un dosso artificiale, un marciapiede, un cuneo, un terrapieno, ecc.
- Il veicolo ha percorso strade con pozzanghere profonde.
- Il veicolo ha subito una collisione frontale.

Guida

SEGUE

501

▶▶ Honda Sensing* ▶ Controllo velocità di crociera adattativo (ACC)

- Quando si percorre un ponte di ferro stretto.

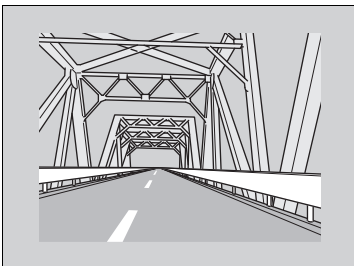

- Quando il veicolo che precede frena improvvisamente.
- Quando il veicolo che precede ha una forma particolare.

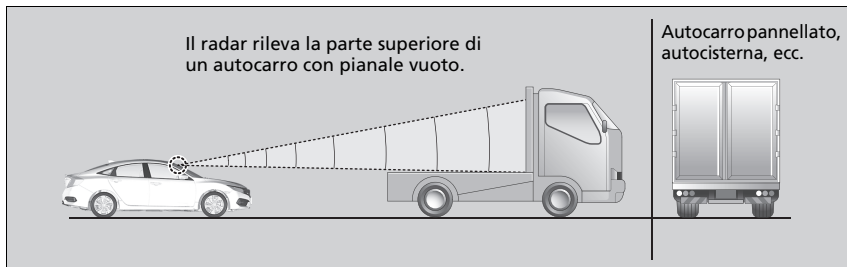

- Quando il proprio veicolo o quello che lo precede sta guidando sul bordo della corsia.

■ Regolazione della velocità del veicolo

Aumentare o ridurre la velocità del veicolo utilizzando i pulsanti **RES/+** o **-/SET** sul volante.

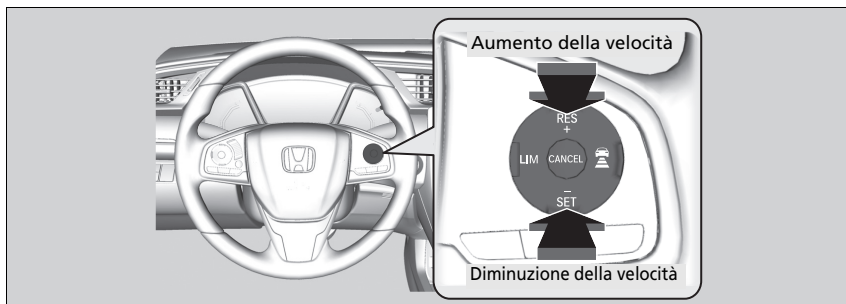

- Ogni volta che si preme il pulsante, la velocità del veicolo viene aumentata o ridotta di circa 1 km/h di conseguenza.
- Se si tiene premuto il pulsante, la velocità del veicolo viene aumentata o ridotta di circa 10 km/h di conseguenza.

▣ Regolazione della velocità del veicolo

Se il veicolo rilevato davanti procede a una velocità inferiore rispetto a quella maggiore impostata per il proprio veicolo, l'ACC potrebbe non accelerare. Ciò consente di mantenere la distanza impostata tra il proprio veicolo e quello che lo precede.

Quando si preme il pedale dell'acceleratore e si preme e rilascia il pulsante **-/SET**, la velocità corrente del veicolo viene impostata.

Guida

SEGUE

503

►► Honda Sensing* ► Controllo velocità di crociera adattivo (ACC)

Per impostare o modificare la distanza di sicurezza

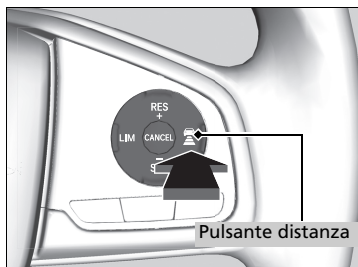

Premere il pulsante  (distanza) per modificare la distanza di sicurezza dell'ACC.



Ogni volta che si preme il pulsante, l'impostazione della distanza di sicurezza (la distanza rilevata tra il proprio veicolo e quello che lo precede) passa ciclicamente da extra lunga, a lunga, a intermedia e a ridotta.

Determinare l'impostazione della distanza più idonea in base alle condizioni specifiche di guida. Accertarsi di attenersi ai requisiti di distanza previsti dalle normative locali.

Guida

▶▶ Honda Sensing* ▶ Controllo velocità di crociera adattativo (ACC)

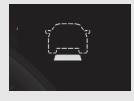
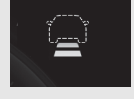
Più alta è la velocità del proprio veicolo, maggiore diventa la distanza ridotta, intermedia, lunga o extra lunga. Vedere i seguenti esempi per riferimento.

Distanza di sicurezza		Quando la velocità impostata è:	
		80 km/h	104 km/h
Ridotta		25 metri 1,1 sec	31,5 metri 1,1 sec
Intermedia		33 metri 1,5 sec	43,4 metri 1,5 sec
Lunga		47 metri 2,1 sec	60,8 metri 2,1 sec
Extra lunga		62 metri 2,8 sec	81,4 metri 2,8 sec

☒ Per impostare o modificare la distanza di sicurezza

Il conducente deve in tutte le circostanze mantenere uno spazio di frenata sufficiente dal veicolo che precede, tenendo presente che nel codice della strada potrebbero essere specificate distanze o tempi di distanza minimi applicabili a livello locale e che è sua responsabilità rispettare tale regole.

Guida

SEGUE

505

►► Honda Sensing* ► Controllo velocità di crociera adattativo (ACC)

■ Annullamento

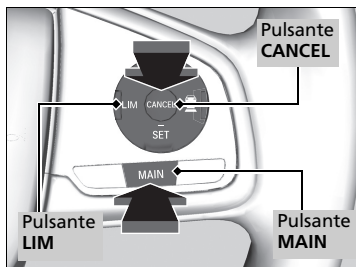

Per disattivare l'ACC, procedere in uno dei seguenti modi:

- Premere il pulsante **CANCEL**.
- Premere il pulsante **MAIN**.
 - La spia ACC si spegne.
- Premere il pulsante **LIM**.
- Si preme il pedale del freno.
- Tenere premuto il pedale della frizione per almeno cinque secondi.

►► Annullamento

Ripristino della velocità impostata precedentemente: Dopo aver disattivato l'ACC, è possibile ripristinare la velocità precedentemente impostata mentre è ancora visualizzata. Premere il pulsante **RES/+** durante la guida a una velocità pari o superiore a 30 km/h.

La velocità impostata non può essere impostata o ripristinata quando il sistema ACC è stato disinserito tramite il pulsante **MAIN**. Premere il pulsante **MAIN** per attivare il sistema, quindi impostare la velocità desiderata.

Guida

■ Annullamento automatico

Quando l'ACC viene disattivato automaticamente, il cicalino emette un segnale acustico e sull'interfaccia informazioni del conducente viene visualizzato un messaggio. La disattivazione automatica dell'ACC può avvenire per una qualsiasi delle condizioni seguenti.

- Condizioni atmosferiche avverse (pioggia, nebbia, neve, ecc.)
- Quando il sensore radar situato nel paraurti inferiore accanto al fendinebbia* è sporco.
- Non è possibile rilevare il veicolo che precede.
- Viene rilevata una condizione pneumatici anomala o gli pneumatici slittano.
- Guida su strade di montagna o fuori strada per periodi prolungati.
- Movimento brusco del volante.
- L'ABS, il VSA o il CMBS sono attivati.
- Quando la spia del sistema ABS o VSA si accende.
- Quando si inserisce manualmente il freno di stazionamento.
- Quando il veicolo rilevato entro il raggio dell'ACC è troppo vicino.
- La telecamera dietro lo specchietto retrovisore o l'area intorno alla telecamera, incluso il parabrezza, è sporca.
- Quando il limite di carico massimo viene superato.
- Quando si attraversa uno spazio chiuso, ad esempio un tunnel.
- Se l'indicazione di passaggio alla marcia inferiore mostrata sul display del contagiri viene ignorata, l'ACC verrà annullato dopo circa 10 secondi.
- Il regime motore passa nella zona rossa del contagiri.
- Il regime motore scende al di sotto di 1.000 giri/min.
- La leva del cambio viene spostata temporaneamente nella posizione di folle quando si passa a una marcia superiore o inferiore.

* Non disponibile su tutti i modelli

☒ Annullamento automatico

Anche se l'ACC viene disattivato automaticamente, è possibile ripristinare la velocità precedentemente impostata. Attendere che le condizioni che hanno causato l'annullamento dell'ACC migliorino, quindi premere il pulsante **-/SET**.

Guida

SEGUE

507

►► Honda Sensing* ► Controllo velocità di crociera adattativo (ACC)

Funzione di controllo velocità di crociera adattivo intelligente

Fornisce una previsione delle situazioni in cui un altro veicolo sta per entrare nella propria corsia. Il sistema rileva l'intenzione di un veicolo che procede nella corsia lenta adiacente di immettersi nella corsia di marcia del proprio veicolo e regola anticipatamente la velocità quando il sistema ACC è attivato.

Funzionamento del sistema

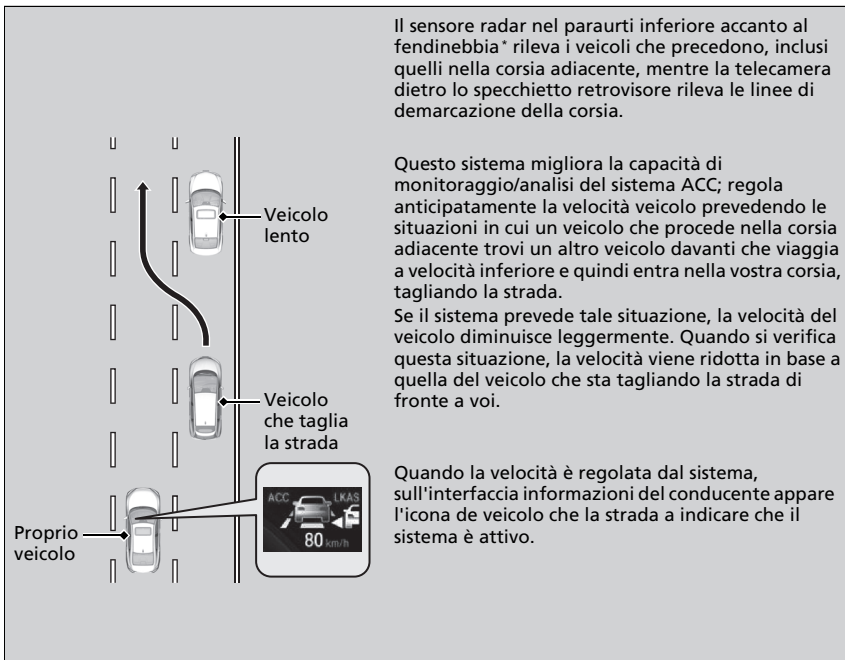

Il sensore radar nel paraurti inferiore accanto al fendinebbia* rileva i veicoli che precedono, inclusi quelli nella corsia adiacente, mentre la telecamera dietro lo specchietto retrovisore rileva le linee di demarcazione della corsia.

Questo sistema migliora la capacità di monitoraggio/analisi del sistema ACC; regola anticipatamente la velocità veicolo prevedendo le situazioni in cui un veicolo che procede nella corsia adiacente trovi un altro veicolo davanti che viaggia a velocità inferiore e quindi entra nella vostra corsia, tagliando la strada.

Se il sistema prevede tale situazione, la velocità del veicolo diminuisce leggermente. Quando si verifica questa situazione, la velocità viene ridotta in base a quella del veicolo che sta tagliando la strada di fronte a voi.

Quando la velocità è regolata dal sistema, sull'interfaccia informazioni del conducente appare l'icona de veicolo che la strada a indicare che il sistema è attivo.

■ Modalità di attivazione del sistema

Quando il veicolo che vi taglia la strada procede a una velocità superiore a quello che lo precede e il vostro veicolo ha una velocità maggiore di quella della vettura che vi sta tagliando la strada (ovvero, quando è necessario rallentare), l'ACC prevede il taglio di corsia e regolare la velocità veicolo.

Il sistema si attiva automaticamente quando sono soddisfatte tutte le seguenti condizioni:

- Quando l'ACC è attivato.
- Quando si guida su una strada a più corsie.
- Quando la velocità del veicolo è compresa tra circa 80 km/h e circa 180 km/h.
- Il veicolo sta procedendo su un rettilineo o su strade con curve dolci.
- Gli indicatori di direzione sono spenti.
- Il pedale del freno non è premuto.
- Quando un veicolo taglia la strada da una corsia più lenta.

■ Attivazione e disattivazione del controllo velocità di crociera adattativo intelligente

È possibile attivare e disattivare il sistema usando l'interfaccia informazioni del conducente.

▣ **Funzioni personalizzate*** P. 144, 343

▣ Funzione di controllo velocità di crociera adattivo intelligente

Quando il traffico si sposta dal lato destro a quello sinistro, ad esempio quando si percorre una strada con veicoli che si immettono, commuta automaticamente la corsia da rilevare da destra a sinistra.

Il controllo velocità di crociera adattivo intelligente potrebbe non attivarsi nelle condizioni seguenti:

- Quando la differenza di velocità tra il veicolo che taglia la strada e il veicolo che lo precede nella corsia adiacente è minima
- Quando la differenza di velocità tra il veicolo che taglia la strada e il proprio veicolo è minima (ovvero, quando non è necessario regolare la velocità)
- Quando un veicolo taglia semplicemente la strada al vostro senza che ci sia un'altra vettura che precede nella corsia adiacente
- Quando un veicolo taglia la strada da una corsia più veloce

* Non disponibile su tutti i modelli

►► Honda Sensing* ► Sistema di mantenimento corsia (LKAS)

Sistema di mantenimento corsia (LKAS)

Fornisce l'input dello sterzo per mantenere il veicolo al centro della corsia rilevata e fornisce avvisi tattili e visivi se viene rilevato un allontanamento dalla corsia.

■ Assistenza input dello sterzo

Il sistema applica coppia allo sterzo per mantenere il veicolo tra le linee sinistra e destra della corsia. La coppia applicata aumenta se il veicolo si avvicina a una delle linee della corsia.



■ Telecamera con sensori anteriori
Monitora le linee della corsia

■ Avvisi tattili e visivi

Vengono generate vibrazioni rapide sul volante e visualizzata un'avvertenza per avvisare l'utente che il veicolo si sta allontanando da una corsia rilevata.

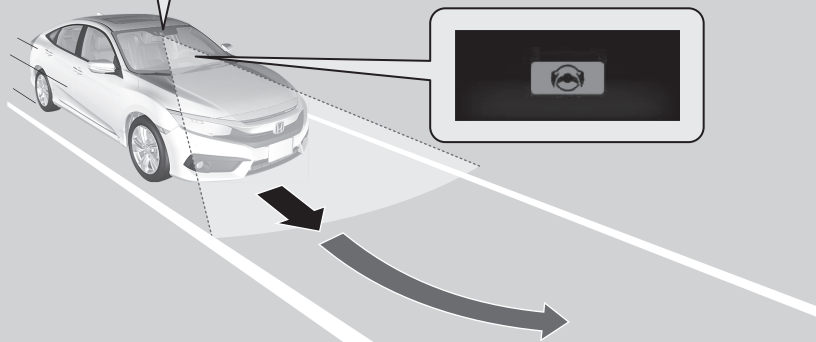

Quando si azionano gli indicatori di direzione per cambiare corsia, il sistema viene sospeso per essere ripristinato dopo il ritorno in posizione degli indicatori di direzione.

Nel caso in cui si effettui un cambio di corsia senza azionare gli indicatori di direzione, gli avvisi del sistema LKAS si attivano e viene applicata coppia allo sterzo.

►► Sistema di mantenimento corsia (LKAS)

Note importanti sulla sicurezza

Il sistema LKAS ha il solo scopo di offrire maggiore comodità di guida all'utente. Non sostituisce il controllo del veicolo. Il sistema non funziona se si tolgono le mani dal volante o in caso di sterzata errata del veicolo.

► Messaggi di allerta di informazione sull'interfaccia informazioni del conducente P. 120

Non posizionare oggetti sul quadro strumenti. Gli oggetti potrebbero riflettersi sul parabrezza e impedire il corretto rilevamento del corsie di circolazione.

Il sistema LKAS avvisa solo quando viene rilevato un cambio di corsia senza aver azionato l'indicatore di direzione. Il sistema LKAS potrebbe non rilevare tutta la segnaletica di delimitazione della corsia o l'allontanamento dalla stessa; la precisione varia in base alle condizioni climatiche, alla velocità o alle condizioni della segnaletica di delimitazione della corsia.

È sempre responsabilità del conducente guidare il veicolo in sicurezza ed evitare collisioni.

Il sistema LKAS è utile quando viene usato in autostrada o sulle strade a doppia corsia.

Il sistema LKAS potrebbe non funzionare correttamente oppure potrebbe funzionare in modo errato in determinate condizioni:

► Condizioni e limitazioni del sistema LKAS P. 515

Sono disponibili informazioni sulla gestione della telecamera in dotazione con questo sistema.

► Telecamera con sensori anteriori P. 529

■ Funzione di supporto al mantenimento della corsia

Offre assistenza per mantenere il veicolo al centro della corsia. Quando il veicolo si avvicina a una linea bianca o gialla, la forza sterzante del servosterzo elettrico aumenta.

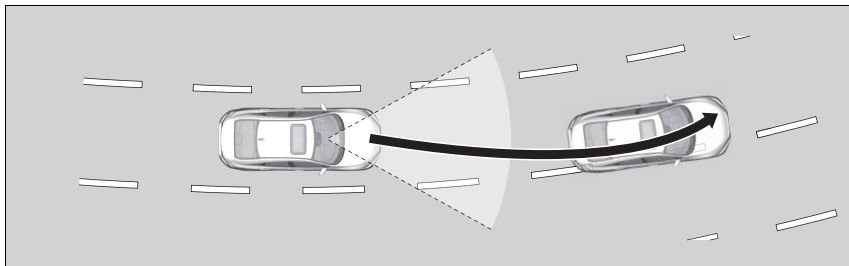

■ Funzione di avviso di allontanamento dalla corsia (LDW)

Quando il veicolo entra nella zona di avviso, il sistema LKAS segnala al conducente tale situazione facendo vibrare leggermente il volante e visualizzando un avviso.

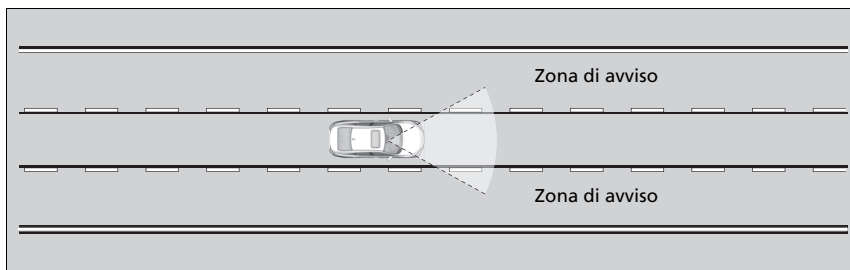

▣ Sistema di mantenimento corsia (LKAS)

Il sistema LKAS potrebbe non funzionare come previsto durante una guida caratterizzata da frequenti arresti e ripartenze o su strade con curve strette.

Se il sistema non riesce a rilevare le corsie, viene annullato temporaneamente. Quando rileva la corsia, il sistema si ripristina automaticamente.

Guida

SEGUE

511

►► Honda Sensing* ► Sistema di mantenimento corsia (LKAS)

■ Quando si può utilizzare il sistema

Il sistema può essere utilizzato quando sono soddisfatte le seguenti condizioni.

- La corsia di guida presenta linee rilevabili su entrambi i lati e il veicolo si trova al centro della corsia.
- La velocità del veicolo è compresa tra 72 e 185 km/h.
- Si sta guidando su un rettilineo o su strade con curve dolci.
- Gli indicatori di direzione sono spenti.
- Il pedale del freno non è premuto.
- Il tergicristallo non è in funzione continua.

■ Attivazione del sistema

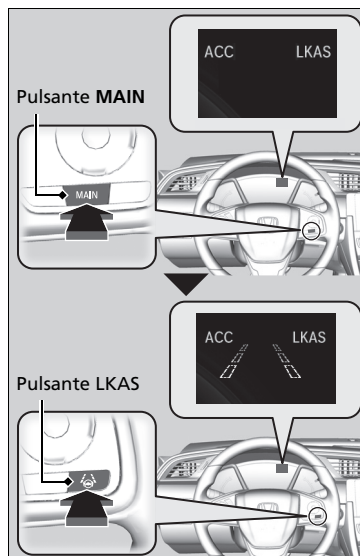

1. Premere il pulsante **MAIN**.

- Il sistema LKAS è attivo sull'interfaccia informazioni del conducente. Il sistema è pronto per l'uso.

2. Premere il pulsante **LKAS**.

- Sull'interfaccia informazioni del conducente vengono visualizzate le linee della corsia. Il sistema è attivato.

►► Quando si può utilizzare il sistema

Se il veicolo tira verso la linea sinistra o destra della corsia a causa dell'applicazione di coppia da parte del sistema, disattivare il sistema LKAS e far controllare il veicolo da un concessionario.

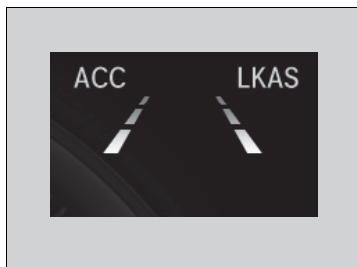

3. Durante la guida, mantenere il veicolo al centro della corsia.

- Le linee esterne tratteggiate diventano compatte quando il sistema inizia a funzionare dopo il rilevamento delle linee della corsia di destra e sinistra.

■ Annullamento

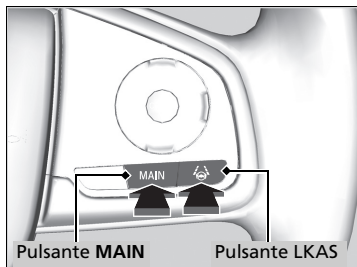

Annullamento del sistema LKAS:
Premere il pulsante **MAIN** o LKAS.

Il sistema LKAS si disattiva ogni volta che si spegne il motore, anche se è stato attivato l'ultima volta che il veicolo è stato guidato.

▣ Annullamento

Premendo il pulsante **MAIN** si può anche attivare e disattivare l'ACC.

Guida

SEGUE

►► Honda Sensing* ► Sistema di mantenimento corsia (LKAS)

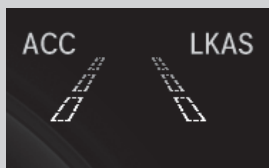

Quando il sistema LKAS viene sospeso, le linee della corsia sull'interfaccia informazioni del conducente diventano meno evidenti e viene emesso un segnale acustico (se attivato).

■ Il funzionamento del sistema viene sospeso

se:

- Si impostano i tergicristalli sulla modalità di funzionamento continuo.
 - La disattivazione dei tergicristalli ripristina il funzionamento del sistema LKAS.
- Si riduce la velocità del veicolo a 64 km/h o meno.
 - L'aumento della velocità del veicolo a 72 km/h o più ripristina il funzionamento del sistema LKAS.
- Si preme il pedale del freno.
 - Una volta rilasciato il pedale del freno, viene ripristinato il funzionamento del sistema LKAS e ricomincia a rilevare le linee della corsia.

■ Il funzionamento del sistema LKAS può essere sospeso automaticamente quando:

- Il sistema non riesce a rilevare le linee della corsia.
- Il volante viene girato rapidamente.
- In caso di sterzata errata del veicolo.
- Si percorre una curva stretta.
- Si guida a una velocità superiore a circa 185 km/h.

In assenza di queste condizioni, il LKAS si riattiva automaticamente.

Guida

■ Il funzionamento del sistema LKAS può essere annullato automaticamente quando:

- La temperatura della telecamera aumenta o diminuisce eccessivamente.
- La telecamera dietro lo specchietto retrovisore o l'area intorno alla telecamera, incluso il parabrezza, è sporca.
- Viene inserito il sistema ABS o VSA.

Il cicalino emette un segnale acustico se il sistema LKAS viene annullato automaticamente.

■ Condizioni e limitazioni del sistema LKAS

Il sistema potrebbe non rilevare le linee di demarcazione della corsia e, pertanto, potrebbe non mantenere il veicolo al centro della corsia in determinate condizioni, incluse quelle seguenti:

■ Condizioni ambientali

- Guida in condizioni atmosferiche avverse (pioggia, nebbia, neve, ecc.).
- Improvvise variazioni tra luce e buio, come ad esempio all'ingresso o all'uscita di un tunnel.
- Vi è un leggero contrasto tra le linee della corsia e la superficie stradale.
- Guida con il sole di fronte (ad esempio, all'alba o al crepuscolo).
- Una luce forte si riflette sulla superficie stradale.
- Guida all'ombra di alberi, edifici, ecc.
- Sono presenti ombre di oggetti adiacenti parallele alla segnaletica orizzontale.
- Gli oggetti o le strutture presenti sulla carreggiata vengono erroneamente interpretati come segnaletica orizzontale.
- Riflessi sulla parte interna del parabrezza.
- Guida notturna o in condizioni di buio come ad esempio un tunnel.

SEGUE

515

►► Honda Sensing* ► Sistema di mantenimento corsia (LKAS)

■ **Condizioni stradali**

- Guida su neve o strade bagnate (linee di corsia oscurate, tracce di veicoli, luci riflesse, schizzi, contrasto elevato).
- Si guida su una strada con segnaletica orizzontale temporanea.
- Sulla strada è presente segnaletica orizzontale sbiadita, multipla o diversa a causa di interventi di riparazione in corso o della permanenza di segnaletica vecchia.

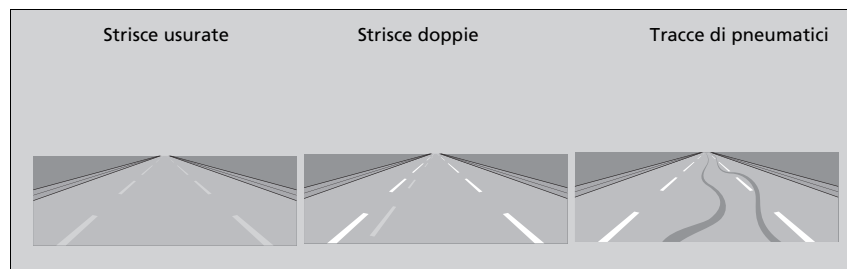

- La strada è caratterizzata da linee che si uniscono, divergono o si incrociano (ad es. in corrispondenza di un incrocio o di strisce pedonali).
- Le linee della corsia sono estremamente strette, larghe o cangianti.



- Il veicolo che precede sta guidando in prossimità delle linee della corsia.
- La strada è in pendenza e il veicolo si sta avvicinando alla cima di una salita.

- Guida su strade dissestate o non asfaltate o su superfici sconnesse.
- Se eventuali ostacoli presenti sulla strada (cordoli, guardrail, tralicci, ecc.) vengono riconosciuti come linee di demarcazione bianche (o linee di demarcazione gialle).
- Guida su strade con linee di demarcazione doppie.

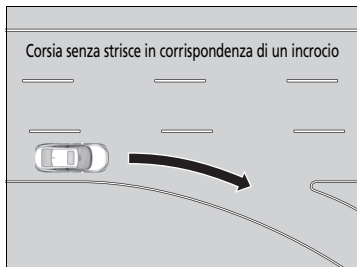

■ Condizioni del veicolo

- I trasparenti dei fari sono sporchi o la regolazione dei fari non è corretta.
- La parte esterna del parabrezza presenta delle striature o è ostruita da sporco, fango, foglie, neve bagnata, ecc.
- L'interno del parabrezza è appannato.
- La temperatura della telecamera è troppo alta.
- Una condizione anomala di uno pneumatico o di una ruota (dimensione errata, struttura o dimensioni diverse, pressione di gonfiaggio inadeguata, ruotino di scorta*, ecc.).
- Il veicolo è inclinato a causa di un carico pesante o di modifiche apportate alle sospensioni.

* Non disponibile su tutti i modelli

►► Honda Sensing* ► Sistema per la riduzione del rischio di allontanamento dalla corsia

Sistema per la riduzione del rischio di allontanamento dalla corsia

Avvisa e aiuta l'utente nel caso il sistema determini la possibilità che il veicolo stia attraversando in modo accidentale le linee di demarcazione corsia rilevate e/o stia uscendo fuori strada.

Funzionamento del sistema

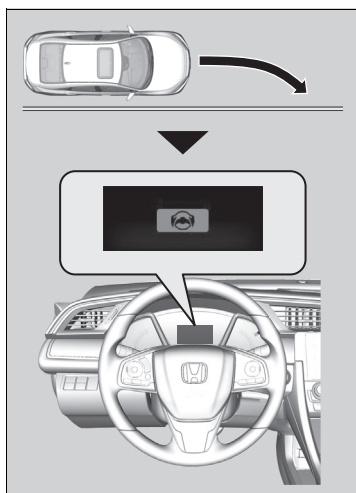

Guida

La telecamera anteriore dietro lo specchietto retrovisore controlla le linee di demarcazione corsia sinistra e destra (in bianco o giallo). Se il veicolo si avvicina troppo alle linee di demarcazione corsia rilevate senza che sia stato prima attivato un indicatore di direzione, il sistema produce un avviso visivo, applica una coppia di sterzo e fornisce un avviso tramite rapide vibrazioni sul volante, allo scopo di consentire la permanenza all'interno della corsia rilevata.

► **Funzioni personalizzate** P. 144, 343

Come avviso visivo, viene visualizzato il messaggio  sull'interfaccia informazioni del conducente.

Se il sistema determina che l'intervento sullo sterzo non sia sufficiente a mantenere il veicolo in carreggiata, può frenare.

► La frenata viene applicata solo quando le linee di demarcazione corsia sono continue e compatte.

Il sistema annulla le operazioni di assistenza quando l'utente ruota il volante per evitare l'attraversamento delle linee di demarcazione corsia rilevate.

Se il sistema agisce più volte senza rilevare una risposta del conducente, il sistema produce un avviso emettendo un segnale acustico.

►► Sistema per la riduzione del rischio di allontanamento dalla corsia

Note importanti sulla sicurezza

Come tutti i sistemi di assistenza, il sistema di riduzione del rischio di allontanamento dalla corsia ha dei limiti. Un ricorso eccessivo al sistema di riduzione del rischio di allontanamento dalla corsia può essere causa di collisioni. È sempre responsabilità del conducente mantenere il veicolo all'interno della propria corsia di guida.

Il sistema di riduzione del rischio di allontanamento dalla corsia si attiva solo quando viene rilevato un allontanamento dalla corsia senza aver azionato un indicatore di direzione. Il sistema di riduzione del rischio di allontanamento dalla corsia potrebbe non rilevare tutta la segnaletica di delimitazione della corsia o l'allontanamento dalla stessa o dalla carreggiata; la precisione varia in base alle condizioni climatiche, alla velocità o alle condizioni della segnaletica di delimitazione della corsia. È sempre responsabilità del conducente guidare il veicolo in sicurezza ed evitare collisioni.

Sono disponibili informazioni sulla gestione della telecamera in dotazione con questo sistema.

► **Telecamera con sensori anteriori** P. 529

Il sistema di riduzione del rischio di allontanamento dalla corsia potrebbe non funzionare correttamente oppure potrebbe funzionare in modo errato in determinate condizioni:

► **Condizioni e limitazioni del sistema di riduzione del rischio di allontanamento dalla corsia** P. 520

Talvolta, la guida o le condizioni della superficie stradale potrebbero distrarre l'attenzione dalle segnalazioni del sistema di riduzione del rischio di allontanamento dalla corsia.

►► Honda Sensing* ► Sistema per la riduzione del rischio di allontanamento dalla corsia

Modalità di attivazione del sistema

Il sistema inizia a cercare la segnaletica orizzontale di demarcazione della corsia quando sono soddisfatte le seguenti condizioni:

- Il veicolo viaggia a una velocità compresa tra circa 72 e 185 km/h.
- Il veicolo sta procedendo su un rettilineo o su strade con curve dolci.
- Gli indicatori di direzione sono spenti.
- Il pedale del freno non è premuto.
- Il tergicristallo non è in funzione continua.
- Il veicolo non sta accelerando o frenando e non viene ruotato il volante.
- Il sistema stabilisce che il conducente non sta accelerando, frenando o sterzando attivamente.

Attivazione e disattivazione del sistema di riduzione del rischio di allontanamento dalla corsia

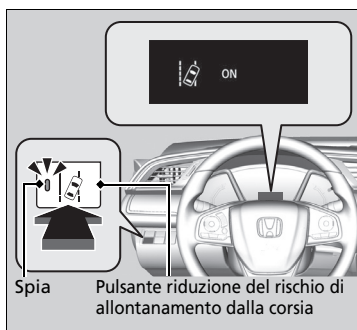

Per attivare o disattivare il sistema di riduzione del rischio di allontanamento dalla corsia, premere il relativo pulsante.

- Quando il sistema è attivo, si accende la spia nel pulsante e viene visualizzato un messaggio sull'interfaccia informazioni del conducente.

Modalità di attivazione del sistema

Il sistema di riduzione del rischio di allontanamento dalla corsia potrebbe disattivarsi automaticamente e la spia  potrebbe accendersi e rimanere accesa.

► **Spie** P. 98

Il funzionamento del sistema di riduzione del rischio di allontanamento dalla corsia può essere influenzato quando il veicolo:

- Non viene guidato all'interno di una corsia stradale.
- È guidato sul bordo interno di una curva o fuori da una corsia.
- È guidato in una corsia stretta.

Attivazione e disattivazione del sistema di riduzione del rischio di allontanamento dalla corsia

Se è stato selezionato **Solo avvertimento** nelle opzioni personalizzate utilizzando l'interfaccia informazioni del conducente o la schermata Audio/Informazioni, il sistema non aziona il volante e i freni.

Le spie del controllo velocità di crociera adattativo (ACC), riduzione del rischio di allontanamento dalla corsia, sistema di controllo della stabilità del veicolo (VSA), disattivazione del sistema di controllo della stabilità del veicolo (VSA), sistema di avviso perdita di pressione/bassa pressione degli pneumatici e sistema frenante a riduzione dell'impatto (CMBS) potrebbero accendersi, unitamente alla visualizzazione di un messaggio sull'interfaccia informazioni del conducente, dopo il ricollegamento della batteria. Guidare il veicolo per un breve tratto a più di 20 km/h. La spia deve spegnersi. In caso contrario, far controllare il veicolo da una concessionaria.

Guida

SEGUE

519

►► Honda Sensing* ► Sistema per la riduzione del rischio di allontanamento dalla corsia

■ Condizioni e limitazioni del sistema di riduzione del rischio di allontanamento dalla corsia

Il sistema potrebbe non rilevare correttamente la segnaletica orizzontale e la posizione del veicolo in determinate condizioni. Alcuni esempi di queste condizioni sono elencati di seguito.

■ Condizioni ambientali

- Guida in condizioni atmosferiche avverse (pioggia, nebbia, neve, ecc.).
- Improvise variazioni tra luce e buio, come ad esempio all'ingresso o all'uscita di un tunnel.
- Vi è un leggero contrasto tra le linee della corsia e la superficie stradale.
- Guida con il sole di fronte (ad esempio, all'alba o al crepuscolo).
- Una luce forte si riflette sulla superficie stradale.
- Guida all'ombra di alberi, edifici, ecc.
- Sono presenti ombre di oggetti adiacenti parallele alla segnaletica orizzontale.
- Gli oggetti o le strutture presenti sulla carreggiata vengono erroneamente interpretati come segnaletica orizzontale.
- Riflessi sulla parte interna del parabrezza.
- Guida notturna o in condizioni di buio come ad esempio un tunnel.

Guida

520

►► Honda Sensing* ► Sistema per la riduzione del rischio di allontanamento dalla corsia

■ **Condizioni stradali**

- Guida su neve o strade bagnate (linee di corsia oscurate, tracce di veicoli, luci riflesse, schizzi, contrasto elevato).
- Si guida su una strada con segnaletica orizzontale temporanea.
- Sulla strada è presente segnaletica orizzontale sbiadita, multipla o diversa a causa di interventi di riparazione in corso o della permanenza di segnaletica vecchia.
- La strada è caratterizzata da linee che si uniscono, divergono o si incrociano (ad es. in corrispondenza di un incrocio o di strisce pedonali).
- Le linee della corsia sono estremamente strette, larghe o cangianti.
- Il veicolo che precede sta guidando in prossimità delle linee della corsia.
- La strada è in pendenza e il veicolo si sta avvicinando alla cima di una salita.
- Guida su strade dissestate o non asfaltate o su superfici sconnesse.
- Se eventuali ostacoli presenti sulla strada (cordoli, guardrail, tralicci, ecc.) vengono riconosciuti come linee di demarcazione bianche (o linee di demarcazione gialle).
- Guida su strade con linee di demarcazione doppie.

■ **Condizioni del veicolo**

- I trasparenti dei fari sono sporchi o la regolazione dei fari non è corretta.
- La parte esterna del parabrezza presenta delle striature o è ostruita da sporco, fango, foglie, neve bagnata, ecc.
- L'interno del parabrezza è appannato.
- La temperatura della telecamera è troppo alta.
- Una condizione anomala di uno pneumatico o di una ruota (dimensione errata, struttura o dimensioni diverse, pressione di gonfiaggio inadeguata, ruotino di scorta*, ecc.).
- Il veicolo è inclinato a causa di un carico pesante o di modifiche apportate alle sospensioni.
- Quando sono montate le catene da neve.

* Non disponibile su tutti i modelli

►► Honda Sensing* ► Sistema di riconoscimento della segnaletica stradale

Sistema di riconoscimento della segnaletica stradale

Questo sistema funge da promemoria della segnaletica stradale, come ad esempio il limite di velocità corrente e il divieto di sorpasso, che il veicolo ha appena superato, visualizzando i segnali sull'interfaccia informazioni del conducente.

Funzionamento del sistema

Quando la telecamera situata dietro lo specchietto retrovisore acquisisce i segnali stradali durante la guida, il sistema visualizza quelli riconosciuti come appropriati per il proprio veicolo. L'icona del segnale stradale viene visualizzata fino a quando il veicolo non raggiunge un tempo e una distanza predefiniti.

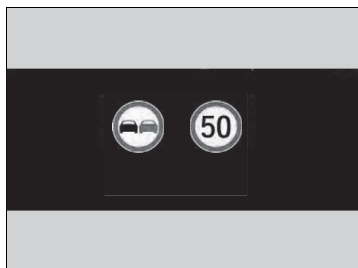

L'icona del segnale potrebbe anche cambiare o scomparire quando:

- Viene rilevato il limite di velocità o un altro limite designato.
- Il veicolo è in fase di entrata/uscita dall'autostrada.
- Si sta effettuando una svolta, azionando un indicatore di direzione, per cambiare direzione a un incrocio.

►► Sistema di riconoscimento della segnaletica stradale

Il sistema è progettato per rilevare la segnaletica conforme agli standard della Convenzione di Vienna. Potrebbero non essere visualizzati tutti i segnali, pertanto non ignorare mai i segnali posti al lato della strada. Il sistema non funziona per i segnali stradali designati di tutti i paesi in cui si può viaggiare, né in tutte le situazioni.

Non affidarsi eccessivamente al sistema. Guidare sempre a velocità appropriate alle condizioni stradali.

Non applicare pellicole o attaccare oggetti al parabrezza poiché potrebbero ostruire il campo visivo della telecamera e causare il funzionamento anomalo del sistema. Graffi, scheggiature o altri danni al parabrezza all'interno del campo visivo della telecamera possono causare anomalie di funzionamento del sistema. In tal caso, si consiglia di sostituire il parabrezza con un parabrezza originale Honda. L'esecuzione di riparazioni anche minime all'interno del campo visivo della telecamera o l'installazione di un parabrezza non originale potrebbe causare anomalie di funzionamento del sistema. Dopo la sostituzione del parabrezza, far ritarare la telecamera da un concessionario. Per il corretto funzionamento del sistema, è necessaria una taratura adeguata della telecamera.

►► Honda Sensing* ► Sistema di riconoscimento della segnaletica stradale

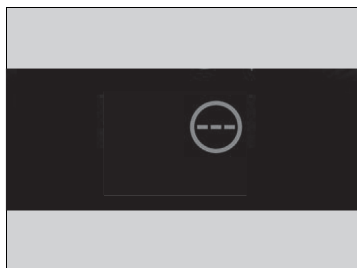

Se il sistema non riesce a individuare alcuna segnaletica stradale durante la guida, potrebbe essere visualizzata l'immagine riportata di seguito.





⊗ Sistema di riconoscimento della segnaletica stradale

Per evitare che le temperature elevate dell'abitacolo disattivino il sistema di rilevamento della telecamera quando il veicolo è parcheggiato, individuare un'area all'ombra o riparare il parabrezza dal sole. Se si utilizza un parasole riflettente, evitare che questo copra l'alloggiamento della telecamera.

La copertura della telecamera può concentrare il calore sulla telecamera stessa.

Se compare il simbolo , il sistema di riconoscimento della segnaletica stradale non funziona, e verrà visualizzato il simbolo .

- Utilizzare il sistema di climatizzazione per raffreddare l'abitacolo e, se necessario, utilizzare anche la modalità di sbrinamento con il flusso d'aria diretto verso la telecamera.
- Iniziare a guidare il veicolo per abbassare la temperatura del parabrezza, raffreddando di conseguenza l'area intorno alla telecamera.

Se compare il simbolo , il sistema di riconoscimento della segnaletica stradale non funziona, e verrà visualizzato il simbolo .

- Parcheggiare il veicolo in un luogo sicuro e pulire il parabrezza. Se il messaggio non scompare dopo aver pulito il parabrezza e dopo aver guidato il veicolo per un po', far controllare il veicolo da un concessionario.

Guida

SEGUE

523

►► Honda Sensing* ► Sistema di riconoscimento della segnaletica stradale

■ Condizioni e limitazioni del sistema di riconoscimento della segnaletica stradale

Il sistema di riconoscimento della segnaletica stradale potrebbe non essere in grado di riconoscere la segnaletica stradale nei casi seguenti.

■ Condizioni del veicolo

- I trasparenti dei fari sono sporchi o la regolazione dei fari non è corretta.
- La parte esterna del parabrezza è ostruita da sporco, fango, foglie, neve bagnata, ecc.
- L'interno del parabrezza è appannato.
- Vi sono parti rimanenti del parabrezza da pulire.
- Una condizione anomala di uno pneumatico o di una ruota (dimensione errata, struttura o dimensioni diverse, pressione di gonfiaggio inadeguata, ruotino di scorta*, ecc.).
- Il veicolo è inclinato a causa di un carico pesante o di modifiche apportate alle sospensioni.

■ Condizioni ambientali

- Guida con il sole di fronte (ad esempio, all'alba o al crepuscolo).
- Una luce forte si riflette sulla superficie stradale.
- Improvvise variazioni tra luce e buio, come ad esempio all'ingresso o all'uscita di un tunnel.
- Quando si guida all'ombra di alberi, edifici, ecc.
- Guida notturna o in aree buie quali lunghe gallerie.
- Guida in condizioni atmosferiche avverse (pioggia, nebbia, neve, ecc.).
- Il veicolo che precede solleva al suo passaggio spruzzi o neve.

Guida

►► Condizioni e limitazioni del sistema di riconoscimento della segnaletica stradale

Quando il sistema di riconoscimento della segnaletica stradale non funziona correttamente, sull'interfaccia informazioni del conducente viene visualizzato il messaggio . Se il messaggio non scompare, far controllare il veicolo da un concessionario.

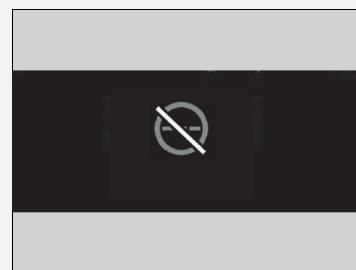

■ **Posizione o condizioni della segnaletica stradale**

- Il segnale è difficile da rilevare in quanto si trova in una zona complicata.
- Il segnale è situato lontano dal veicolo.
- Il segnale si trova in un punto difficile da raggiungere per il fascio di luce dei fari.
- Ubicazione del segnale in curva o su un angolo della strada.
- Segnali sbiaditi o piegati.
- Segnali ruotati o danneggiati.
- Il segnale è coperto di fango, neve o ghiaccio.
- Una parte del segnale è nascosta dagli alberi, oppure il segnale stesso è nascosto da un veicolo o altro.
- Luce (lampione) o ombra riflessa sulla superficie del segnale.
- Il segnale è troppo chiaro o troppo scuro (segnale elettrico).
- Segnale di piccole dimensioni.

■ **Altre condizioni**

- Quando si guida ad alta velocità.

Guida

SEGUE

525

►► Honda Sensing* ► Sistema di riconoscimento della segnaletica stradale

Nei casi seguenti il sistema di riconoscimento della segnaletica stradale potrebbe non funzionare correttamente e, ad esempio, visualizzare un segnale che non corrisponde a quello effettivamente presente in carreggiata o che non esiste affatto.

- Potrebbe essere visualizzato un segnale del limite di velocità a una velocità superiore o inferiore rispetto al reale limite di velocità.
- È presente un segnale complementare con ulteriori informazioni quali il tempo, l'ora, il tipo di veicolo, ecc.
- Le cifre riportate sul segnale sono difficilmente leggibili (segnali elettrici, i numeri riportati sul segnale sono sfocati).
- Un segnale è posizionato in prossimità della corsia di guida anche se non si riferisce ad essa (segnale relativo al limite di velocità situato all'incrocio tra una strada laterale e una strada principale, ecc.).
- Sono presenti oggetti che appaiono simili per colore o forma al segnale riconosciuto (segnale simile, segnale elettrico, cartellone, struttura, ecc.).
- Siete preceduti da un camion o altro veicolo di grandi dimensioni che sul retro riporta l'adesivo con il limite di velocità.

Guida

■ Segnali visualizzati sull'interfaccia informazioni del conducente

Due segnali stradali possono essere visualizzati l'uno accanto all'altro quando rilevati. L'icona del limite di velocità viene visualizzata sulla parte destra dello schermo. L'icona del segnale di divieto di sorpasso viene visualizzata sul lato sinistro. Ulteriori segnali indicanti il limite di velocità in base alle condizioni atmosferiche (pioggia, neve, ecc.) o relativi a un periodo di tempo specifico possono essere visualizzati sull'altro lato.

■ Quando viene selezionata la modalità principale



Segnale del divieto di sorpasso*¹

Segnale del limite di velocità

Segnale aggiuntivo del limite di velocità basato sulle condizioni*²

Segnale del limite di velocità

■ Quando non viene selezionata la modalità principale



Segnale del divieto di sorpasso*¹

Segnale del limite di velocità

A seconda della situazione, *1 può essere sostituito da *2, oppure *2 può essere visualizzato sul lato destro.

Guida

SEGUE

527

▶▶ Honda Sensing* ▶ Sistema di riconoscimento della segnaletica stradale

■ **Selezione per visualizzare la segnaletica stradale quando la modalità principale è disattivata**

È possibile continuare a visualizzare icone di dimensioni ridotte della segnaletica stradale sull'interfaccia informazioni del conducente anche quando la modalità principale non è selezionata.

📄 **Funzioni personalizzate** P. 144, 343

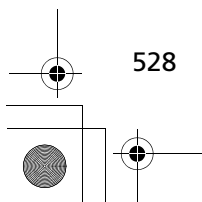
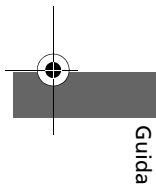

528

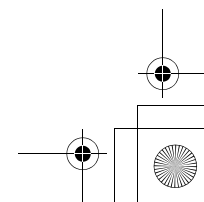
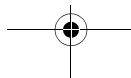

Telecamera con sensori anteriori

La telecamera, utilizzata nei sistemi di mantenimento corsia (LKAS), riduzione del rischio di allontanamento dalla corsia, controllo velocità di crociera adattativo (ACC), riconoscimento della segnaletica stradale e frenata riduzione impatto (CMBS), è progettata per rilevare un oggetto che attiva uno dei sistemi per azionare le relative funzioni.

Ubicazione della telecamera e suggerimenti per la gestione

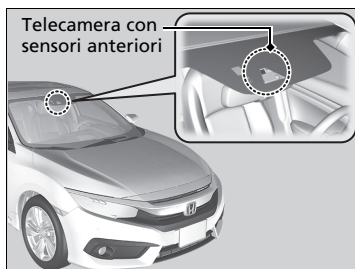

Questa telecamera si trova dietro lo specchietto retrovisore.

Per contribuire a ridurre la possibilità che l'elevata temperatura dell'abitacolo possa disattivare il sistema della telecamera, durante il parcheggio, individuare un'area all'ombra oppure tenere la parte anteriore del veicolo lontana dal sole. Se si utilizza un parasole riflettente, evitare che questo copra l'alloggiamento della telecamera. La copertura della telecamera può concentrare il calore sulla telecamera stessa.

Telecamera con sensori anteriori

Non applicare mai pellicole o fissare oggetti sul parabrezza, sul cofano o sulla griglia anteriore che potrebbero ostruire il campo visivo della telecamera e causare il funzionamento anomalo del sistema.

Graffi, scheggiature o altri danni al parabrezza all'interno del campo visivo della telecamera possono impedire il corretto funzionamento del sistema. In tal caso, si consiglia di sostituire il parabrezza con un parabrezza originale Honda. L'esecuzione di riparazioni anche minime all'interno del campo visivo della telecamera o l'installazione di un parabrezza non originale potrebbe causare il funzionamento anomalo del sistema.

Dopo la sostituzione del parabrezza, far ritarare la telecamera da un concessionario. Per il corretto funzionamento del sistema, è necessaria una taratura adeguata della telecamera.

Non collocare alcun oggetto sul quadro strumenti. Potrebbe riflettersi sul parabrezza e impedire al sistema di rilevare correttamente le linee della corsia.

Guida

SEGUE

529

►► Honda Sensing* ► Telecamera con sensori anteriori

►► Telecamera con sensori anteriori

Se viene visualizzato il messaggio  :

- Utilizzare il sistema di climatizzazione per raffreddare l'abitacolo e, se necessario, utilizzare anche la modalità di sbrinamento con il flusso d'aria diretto verso la telecamera.
- Iniziare a guidare il veicolo per abbassare la temperatura del parabrezza, raffreddando di conseguenza l'area intorno alla telecamera.

Se viene visualizzato il messaggio  :

- Parcheggiare il veicolo in un luogo sicuro e pulire il parabrezza. Se il messaggio non scompare dopo aver pulito il parabrezza e dopo aver guidato il veicolo per un po', far controllare il veicolo da un concessionario.

Guida

Sensore radar

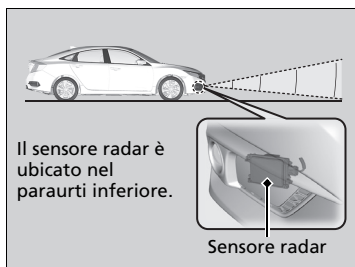

Il sensore radar è ubicato nel paraurti inferiore.

☒ Sensore radar

Evitare di sottoporre a forti impatti la copertura sensore radar.

Affinché il sistema CMBS funzioni correttamente:

Tenere sempre pulita la copertura del sensore radar.

Non utilizzare mai solventi chimici o polvere per la lucidatura per la pulizia della copertura sensore. Pulirla con acqua o un detergente delicato.

Non collocare adesivi sulla copertura del sensore radar e non sostituirla.

Se è necessario far riparare o rimuovere il sensore radar oppure, se la relativa copertura ha subito un forte impatto, spegnere il sistema tramite l'interruttore di supporto sicurezza e portare il veicolo in concessionaria.

☒ **Attivazione e disattivazione del sistema CMBS** P. 488

Se il veicolo è coinvolto in una delle situazioni seguenti, il sensore radar potrebbe non funzionare correttamente. Far controllare il veicolo da una concessionaria:

- Il veicolo è rimasto coinvolto in una collisione frontale
- Il veicolo è finito in pozzanghere profonde e su strade allagate
- Il veicolo ha impattato violentemente con un dosso artificiale, un marciapiede, un cuneo, un terrapieno che potrebbe aver creato forti vibrazioni al sensore radar

Frenata

Impianto frenante

Freno di stazionamento

Usare il freno di stazionamento per mantenere il veicolo fermo quando è parcheggiato. Quando il freno di stazionamento è inserito, è possibile rilasciarlo manualmente o automaticamente.



Interruttore del freno di stazionamento elettrico

■ Per inserire

Il freno di stazionamento elettrico può essere inserito in qualsiasi momento in cui al veicolo arriva corrente dalla batteria, indipendentemente dalla posizione del commutatore di accensione*1.

Tirare leggermente e saldamente verso l'alto l'interruttore del freno di stazionamento elettrico.

- ▶ La spia del pulsante si accende.
- ▶ La spia del freno di stazionamento e dell'impianto frenante (rossa) si accende.

■ Per rilasciare

Il veicolo deve essere in modalità ACCENSIONE **II***1 per poter rilasciare il freno di stazionamento elettrico.

1. Si preme il pedale del freno.
2. Premere l'interruttore del freno di stazionamento elettrico.
 - ▶ La spia sul pulsante si spegne.
 - ▶ La spia del freno di stazionamento e dell'impianto frenante (rossa) si spegne.

Rilasciare manualmente il freno di stazionamento utilizzando l'interruttore consente al veicolo di avviarsi lentamente e regolarmente quando il veicolo è rivolto in discesa su forti pendenze.

*1: I modelli con sistema di accesso senza chiavi sono dotati di un pulsante **ENGINE START/STOP** invece che di un commutatore di accensione.

» Freno di stazionamento

Quando si inserisce o si rilascia il freno di stazionamento elettrico oppure quando si porta il commutatore di accensione su BLOCCO **0***1, si potrebbe percepire un lieve rumore causato dal funzionamento del motorino del sistema del freno di stazionamento elettrico nella zona delle ruote posteriori. Ciò è del tutto normale.

Quando si inserisce o si rilascia il freno di stazionamento elettrico, il pedale del freno potrebbe muoversi leggermente per effetto del funzionamento del freno di stazionamento stesso. Questa condizione è assolutamente normale.

Non è possibile inserire o rilasciare il freno di stazionamento elettrico se la batteria è completamente scarica.

▶ **Avviamento con batteria ausiliaria** P. 650

Se l'interruttore del freno di stazionamento elettrico viene tirato e tenuto in tale posizione durante la guida, saranno applicati i freni su tutte e quattro le ruote tramite il sistema VSA fino all'arresto del veicolo. Viene quindi applicato il freno di stazionamento elettrico e l'interruttore deve essere rilasciato.

Il freno di stazionamento elettrico si inserisce automaticamente nei seguenti casi.

- Quando il veicolo si arresta con il sistema di mantenimento del freno automatico attivo da più di 10 minuti.
- Se la cintura di sicurezza del conducente viene slacciata mentre il veicolo è fermo e il sistema di mantenimento del freno è inserito.
- Se il motore viene spento mentre il sistema mantenimento del freno è inserito.
- In presenza di un problema nel sistema di mantenimento del freno.

■ Rilascio automatico

Quando si avvia il veicolo in salita o in un ingorgo, utilizzare il pedale dell'acceleratore per rilasciare il freno di stazionamento elettrico.

Premendo il pedale dell'acceleratore e rilasciando contemporaneamente il pedale della frizione, il freno di stazionamento elettrico viene rilasciato.

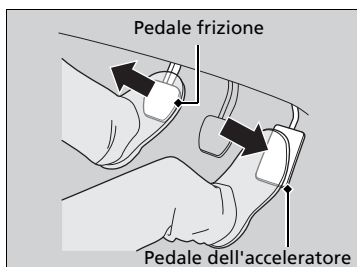

Premere leggermente il pedale dell'acceleratore e rilasciare il pedale della frizione.

- La spia del freno di stazionamento e dell'impianto frenante si spegne.

Il freno di stazionamento elettrico si disinnesta automaticamente premendo il pedale dell'acceleratore quando:

- Si indossa la cintura di sicurezza lato guida.
- Il motore è in funzione.
- La trasmissione non è in posizione **N**.

☒ Freno di stazionamento

- Quando viene rilevato un problema con l'interruttore del freno di stazionamento elettrico, dopo aver portato il commutatore di accensione su BLOCCO **0***1.

Se non è possibile rilasciare automaticamente il freno di stazionamento elettrico, procedere manualmente.

Quando il veicolo procede in salita, il pedale dell'acceleratore deve essere premuto più a fondo per rilasciare automaticamente il freno di stazionamento elettrico.

Non è possibile rilasciare automaticamente il freno di stazionamento elettrico quando sono accese le seguenti spie:

- Spia guasti
- Spia trasmissione

Il freno di stazionamento elettrico potrebbe non essere rilasciato automaticamente quando sono accese le seguenti spie:

- Spia impianto frenante
- Spia del sistema VSA
- Spia **ABS**
- Spia sistema di sicurezza supplementare

Il pedale della frizione è premuto a fondo prima di premere delicatamente il pedale dell'acceleratore e rilasciare il pedale della frizione.

*1: I modelli con sistema di accesso senza chiavi sono dotati di un pulsante **ENGINE START/STOP** anziché di un commutatore di accensione.

►► Frenata ► Impianto frenante

■ Freno a pedale

Il veicolo è dotato di freni a disco su tutte e quattro le ruote. Il servofreno a vuoto consente uno sforzo minore sul pedale del freno. Il sistema di assistenza alla frenata di emergenza permette di sfruttare tutta la forza frenante quando si preme energicamente il pedale del freno in situazioni d'emergenza. Il sistema antibloccaggio freni (ABS) aiuta a mantenere il controllo dello sterzo in caso di frenate molto brusche.

► **Sistema di assistenza alla frenata d'emergenza** P. 538

► **Sistema antibloccaggio freni (ABS)** P. 537

►► Freno a pedale

Controllare i freni dopo la guida in pozzanghere profonde o su strade allagate. Se necessario, fare asciugare i freni premendo leggermente il pedale varie volte.

Se si percepisce uno stridio metallico continuo quando si azionano i freni, le pastiglie dei freni devono essere sostituite. Far controllare il veicolo dal concessionario.

L'uso continuo del pedale del freno su un lungo percorso in discesa provoca il surriscaldamento dei freni e ne riduce l'efficienza. Usare il freno motore togliendo il piede dal pedale dell'acceleratore e passando a una marcia inferiore. Con il cambio manuale, usare una marcia inferiore per aumentare le prestazioni del freno motore.

Non tenere il piede sul pedale del freno durante la guida poiché i freni rimangono azionati leggermente e, con l'andare del tempo, ciò compromette l'efficienza dei freni e la durata delle pastiglie. Inoltre confonde i conducenti dei veicoli che seguono.



Guida

Mantenimento del freno automatico

Mantiene il freno inserito dopo aver rilasciato il pedale del freno fino a quando si porta il cambio in una marcia diversa da **N** e:

- rilasciare il pedale della frizione su una strada in piano o quando il veicolo è rivolto a valle.
- rilasciare il pedale della frizione e premere il pedale dell'acceleratore quando il veicolo è rivolto a monte.

È possibile utilizzare questo sistema mentre il veicolo è temporaneamente arrestato, al semaforo o in condizioni di traffico intenso.

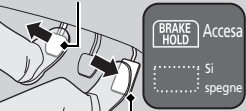
■ Accensione del sistema	■ Attivazione del sistema	■ Disattivazione del sistema
 <p>Pulsante mantenimento del freno automatico</p>	 <p>Pedale freno</p>	 <p>Pedale frizione Pedale dell'acceleratore</p>
<p>Allacciare la cintura di sicurezza in modo corretto, quindi avviare il motore. Premere il pulsante del mantenimento del freno automatico.</p> <ul style="list-style-type: none"> • La spia del sistema di mantenimento del freno automatico si accende. Il sistema è acceso. 	<p>Premere il pedale del freno per arrestare completamente il veicolo.</p> <ul style="list-style-type: none"> • La spia del mantenimento del freno automatico si accende. La frenata viene mantenuta per un massimo di 10 minuti. • Rilasciare il pedale del freno dopo l'accensione della spia del mantenimento del freno automatico. 	<p>Innestare una marcia diversa da N e:</p> <ul style="list-style-type: none"> • rilasciare il pedale della frizione su una strada in piano o quando il veicolo è rivolto a valle. • rilasciare il pedale della frizione e premere il pedale dell'acceleratore quando il veicolo è rivolto a monte. <p>Il sistema viene disattivato e il veicolo inizia a muoversi.</p> <ul style="list-style-type: none"> • La spia del mantenimento del freno automatico si spegne. Il sistema rilascia il freno automaticamente.

Mantenimento del freno automatico

ATTENZIONE

Su forti pendenze o strade sdrucciolevoli, se si toglie il piede dal pedale del freno, il veicolo potrebbe muoversi anche col sistema di mantenimento del freno automatico attivato.

Nel caso in cui il veicolo si muova inaspettatamente potrebbe causare un incidente con conseguenti lesioni gravi o letali.

Non attivare il sistema di mantenimento del freno automatico o fare affidamento su di esso per evitare che il veicolo si muova quando è fermo su forti pendenze o strade sdrucciolevoli.

ATTENZIONE

Utilizzando il sistema di mantenimento del freno automatico per parcheggiare, il veicolo potrebbe muoversi inaspettatamente.

Nel caso in cui il veicolo si muova inaspettatamente potrebbe causare un incidente con conseguenti lesioni gravi o letali.

Non lasciare mai il veicolo quando il freno viene temporaneamente mantenuto col sistema di mantenimento automatico del freno e parcheggiare sempre portando il cambio su **R** o **1** e inserendo il freno di stazionamento.

►► Frenata ► Impianto frenante

■ **Il sistema si disattiva automaticamente quando:**

- Si innesta il freno di stazionamento elettrico.

■ **Il sistema si disinserisce automaticamente e il freno di stazionamento viene inserito quando:**

- La frenata viene mantenuta per più di 10 minuti.
- La cintura di sicurezza lato guida non è allacciata.
- Il motore viene spento.
- È presente un problema nel sistema di mantenimento del freno automatico.
- La batteria è scollegata.
- Il motore va in stallo.

■ **Spegnimento del sistema di mantenimento del freno automatico**

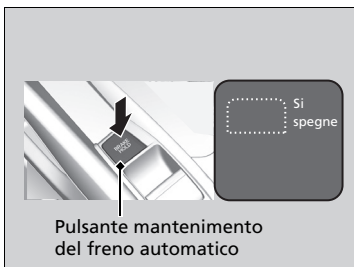

Quando il sistema è acceso, premere nuovamente il pulsante del mantenimento del freno automatico.

- La spia del sistema di mantenimento del freno automatico si spegne.

Se si desidera disattivare il mantenimento del freno automatico mentre l'impianto è in funzione, premere il pulsante del mantenimento del freno automatico tenendo premuto il pedale del freno.

►► **Mantenimento del freno automatico**

Quando il sistema è attivato, è possibile spegnere il motore o parcheggiare il veicolo seguendo la normale procedura.

► **Quando arrestato** P. 540

Sia se il sistema è acceso, sia se è attivato, il mantenimento del freno automatico si spegne una volta che il motore viene spento.

Il sistema si spegne se il motore va in stallo quando il mantenimento del freno automatico è attivo o il sistema è acceso.

►► **Spegnimento del sistema di mantenimento del freno automatico**

Assicurarsi di spegnere il sistema di mantenimento del freno automatico prima di utilizzare un sistema di autolavaggio.

Si potrebbe percepire un rumore se il veicolo si sposta mentre il sistema di mantenimento del freno automatico è in funzione.

Sistema antibloccaggio freni (ABS)

■ ABS

Il sistema impedisce il bloccaggio delle ruote e aiuta a mantenere il controllo dello sterzo modulando rapidamente la pressione dei freni, molto più rapidamente di quanto possa fare il conducente.

Il sistema di ripartizione elettronica della forza frenante (EBD), che fa parte del sistema ABS, distribuisce in modo equilibrato la forza frenante tra le ruote anteriori e posteriori in base al carico del veicolo.

Non premere mai ripetutamente il pedale del freno. Lasciare che l'ABS svolga la propria funzione; il conducente deve semplicemente mantenere una pressione costante sul pedale del freno. Questa manovra viene anche detta "schiaccia e sterza".

■ Funzionamento dell'ABS

Il pedale del freno potrebbe pulsare leggermente durante il funzionamento dell'ABS. Continuare a premere saldamente il pedale. Su superfici asciutte, è necessario premere con molta forza il pedale del freno per attivare l'ABS. Tuttavia, si avvertirà immediatamente l'attivazione dell'ABS se si prova a frenare su neve o ghiaccio.

Il sistema ABS può attivarsi quando si preme il pedale del freno durante la guida su:

- Strade bagnate o coperte di neve.
- Strade coperte di pietrisco.
- Strade con superfici irregolari, ad esempio con buche, crepe, tombini, ecc.

L'ABS si disattiva quando la velocità del veicolo è inferiore a 10 km/h.

►► Sistema antibloccaggio freni (ABS)

AVVISO

Il sistema ABS potrebbe non funzionare correttamente se si usano pneumatici di tipo o dimensioni errate.

Se la spia **ABS** si accende mentre si è alla guida, potrebbe essere presente un guasto nel sistema. Sebbene il veicolo mantenga la normale capacità frenante, è possibile che l'ABS non funzioni. Fare controllare immediatamente il veicolo da un concessionario.

L'ABS non ha la funzione di ridurre la durata o la distanza di frenata necessaria al veicolo per arrestarsi, ma serve per limitare il blocco dei freni che potrebbe causare slittamento o perdita di controllo dello sterzo.

Il veicolo potrebbe richiedere una distanza di arresto maggiore rispetto a un veicolo senza ABS nei seguenti casi:

- Si guida su superfici stradali accidentate o dissestate, ad esempio ghiaia o neve.
- Gli pneumatici sono dotati di catene da neve.

Quanto segue può essere riscontrato con il sistema ABS:

- Suono del motore proveniente dal vano motore quando i freni vengono applicati o quando i controlli del sistema vengono eseguiti dopo l'avviamento del motore e durante l'accelerazione del veicolo.
- Vibrazioni del pedale del freno e/o della carrozzeria del veicolo quando l'ABS si attiva.

Queste vibrazioni e questi suoni sono normali per i sistemi ABS e non devono destare alcuna preoccupazione.

Guida

►► Frenata ► Sistema di assistenza alla frenata d'emergenza

Sistema di assistenza alla frenata d'emergenza

Il sistema è concepito per assistere il conducente generando una forza frenante maggiore quando si preme energicamente il pedale del freno in situazioni d'emergenza.

■ Funzionamento del sistema di assistenza alla frenata di emergenza

Premere saldamente il pedale del freno per ottenere una maggiore forza frenante.

Quando il sistema di assistenza alla frenata interviene, il pedale potrebbe vibrare leggermente e si potrebbe percepire un rumore. Questa condizione è assolutamente normale. Continuare a premere saldamente il pedale del freno.

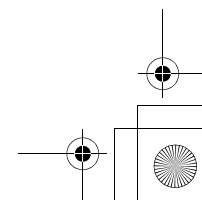
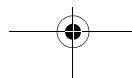
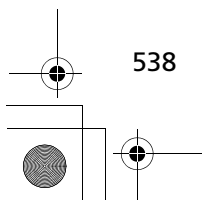
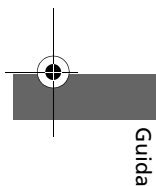

Segnale di arresto di emergenza

Si attiva in caso di frenata brusca a una velocità di 60 km/h o più per segnalare ai veicoli che seguono la frenata repentina, facendo lampeggiare rapidamente le luci di emergenza. Ciò può contribuire ad avvisare i veicoli che seguono facendo sì che eseguano le azioni appropriate per evitare un possibile tamponamento.

■ Attivazione del sistema:



Le luci di emergenza smettono di lampeggiare quando:

- Si rilascia il pedale del freno.
- L'ABS è disattivato.
- La velocità di decelerazione del veicolo diventa moderata.
- Si preme il pulsante luci di emergenza.

▣ Segnale di arresto di emergenza

Il segnale di arresto di emergenza non è un sistema che può impedire un possibile tamponamento dovuto a una brusca frenata. Fa lampeggiare le luci di emergenza nel momento di cui di effettua una frenata brusca. È sempre preferibile per evitare brusche frenate a meno che non sia assolutamente necessario.

Il segnale di arresto di emergenza non si attiva quando il pulsante luci di emergenza è premuto.

Se l'ABS si disattiva per un determinato periodo di tempo durante la frenata, il segnale di arresto di emergenza potrebbe non attivarsi.

Parcheggio del veicolo

Quando arrestato

1. Premere saldamente il pedale del freno.
2. Con il pedale del freno premuto, tirare verso l'alto l'interruttore del freno di stazionamento elettrico lentamente, ma completamente.
3. Spostare la leva del cambio su **R** o **1**.
4. Spegnerne il motore.
 - La spia del freno di stazionamento e dell'impianto si spegne nell'arco di circa 15 secondi.

Confermare sempre l'inserimento del freno di stazionamento elettrico, specialmente se il veicolo è parcheggiato su un tratto in pendenza.

►►Parcheggio del veicolo

Non parcheggiare il veicolo vicino a oggetti infiammabili quali erba secca, olio o legna. Il calore proveniente dal sistema di scarico può provocare un incendio.

►►Quando arrestato

A temperature estremamente basse, il freno di stazionamento elettrico può bloccarsi, se inserito. Quando si prevedono tali temperature, non inserire il freno di stazionamento elettrico ma, se si parcheggia su un tratto in pendenza, girare le ruote anteriori in modo che tocchino il marciapiede nel caso in cui il veicolo si sposti, oppure bloccare le ruote. L'inosservanza delle suddette precauzioni potrebbe provocare lo spostamento del veicolo con conseguenti incidenti.

Se il veicolo ha trainato un rimorchio, lasciar funzionare il motore al minimo per alcuni minuti. Il funzionamento del motore al minimo potrebbe essere vietato in alcuni paesi. Controllare e attenersi alle normative locali.

Guida

Sistema sensori di parcheggio *

Modelli con 8 sensori

I sensori d'angolo e centrali monitorano gli ostacoli in prossimità del veicolo. Il cicalino e la schermata Audio/Informazioni segnalano la distanza approssimativa tra il veicolo e l'ostacolo.

■ Posizione e raggio d'azione del sensore

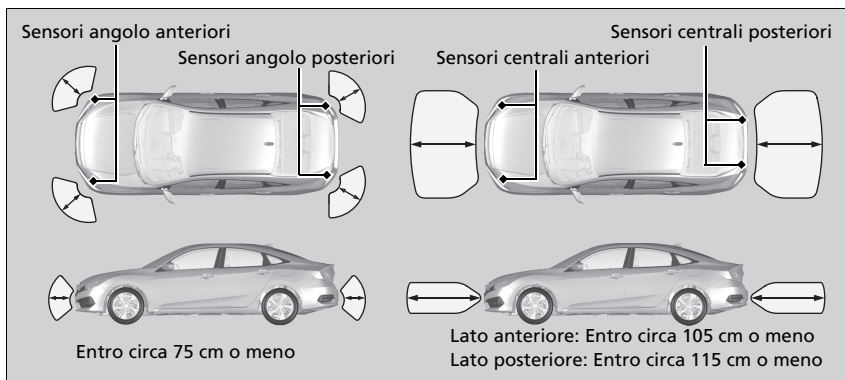

▣ Sistema sensori di parcheggio*

Anche quando il sistema è attivato, assicurarsi sempre che non ci siano ostacoli in prossimità del veicolo prima di parcheggiare.

Il sistema potrebbe non funzionare correttamente quando:

- I sensori sono coperti da neve, ghiaccio, fango o sporco.
- Il veicolo si trova su una superficie irregolare come erba, strada accidentata o in pendenza.
- Il veicolo è stato parcheggiato all'aperto ed esposto a temperature alte o basse.
- Il sistema è influenzato da dispositivi che emettono onde a ultrasuoni.
- Si guida in condizioni atmosferiche avverse.

Il sistema potrebbe non rilevare:

- Oggetti sottili o bassi.
- Materiali fonoassorbenti quali neve, cotone o spugna.
- Oggetti che si trovano direttamente sotto al paraurti.

Non collocare accessori in prossimità o sui sensori.

* Non disponibile su tutti i modelli

SEGUE

541

Guida

►► Parcheggio del veicolo ► Sistema sensori di parcheggio*

■ Attivazione e disattivazione del sistema sensori di parcheggio

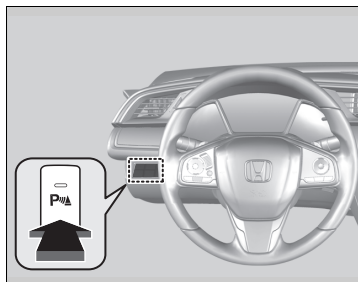

Con il commutatore di accensione su ACCENSIONE **II***1, premere il pulsante sistema sensori di parcheggio per attivare o disattivare il sistema. Quando il sistema è attivo, la spia nel pulsante si accende.

I sensori d'angolo e centrali posteriori iniziano a rilevare eventuali ostacoli quando il cambio si trova in posizione **R** e la velocità del veicolo è inferiore a 8 km/h.

I sensori centrali anteriori e i sensori d'angolo anteriori iniziano a rilevare eventuali ostacoli quando il cambio non si trova in posizione **N** e la velocità del veicolo è inferiore a 8 km/h.

È inoltre necessario rilasciare il freno di stazionamento.

Guida

*1: I modelli con sistema di accesso senza chiavi sono dotati di un pulsante **ENGINE START/STOP** invece che di un commutatore di accensione.

■ Quando la distanza tra il veicolo e gli ostacoli dietro di esso si riduce

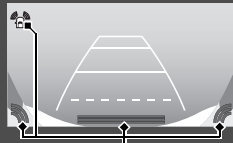
Lunghezza del suono intermittente	Distanza tra il paraurti e l'ostacolo		Spia	Schermata audio/informazioni
	Sensori angolo	Sensori centrali		
Moderata	—	Lato anteriore: Circa 105-65 cm Lato posteriore: Circa 115-65 cm	Lampeggiante color giallo*1	 <p>Le spie si accendono quando il sensore rileva un ostacolo</p>
Ridotta	Circa 75-50 cm	Circa 65-50 cm	Lampeggiante color ambra	
Estremamente ridotta	Circa 50-40 cm	Circa 50-40 cm	Lampeggiante color rosso	
Continua	Circa 40 cm o meno	Circa 40 cm o meno	Lampeggiante color rosso	

*1: In questa fase, gli ostacoli sono rilevati solo dai sensori centrali.

Guida

►► Parcheggio del veicolo ► Sistema sensori di parcheggio*

Disattivazione di tutti i sensori posteriori

1. Assicurarsi che il sistema sensori di parcheggio non sia attivato. Portare il commutatore di accensione su BLOCCO [0]^{*1}.
2. Premere e tenere premuto il pulsante sistema sensori di parcheggio, quindi portare il commutatore di accensione su ACCENSIONE [II]^{*1}.
3. Mantenere premuto il pulsante per 10 secondi. Rilasciarlo quando la spia sul pulsante lampeggia.
4. Premere di nuovo il pulsante. La spia sul pulsante si spegne.
 - Vengono emessi due segnali acustici. I sensori posteriori sono ora disattivati.

Per riattivare i sensori posteriori, attenersi alla procedura precedente. Quando vengono riattivati, vengono emessi tre segnali acustici.

Disattivazione di tutti i sensori posteriori

Quando si sposta la leva del cambio su **R**, la spia sul pulsante sistema sensori di parcheggio lampeggia per ricordare che i sensori posteriori sono stati disattivati.

Guida

*1: I modelli con sistema di accesso senza chiavi sono dotati di un pulsante **ENGINE START/STOP** invece che di un commutatore di accensione.

Sistema sensori di parcheggio *

Modelli con 4 sensori

I sensori d'angolo e centrali posteriori monitorano gli ostacoli dietro il veicolo e il cicalino e il display multi-informazioni /l'interfaccia informazioni del conducente* consentono di conoscere la distanza approssimativa tra il veicolo e l'ostacolo.

■ Posizione e raggio d'azione del sensore

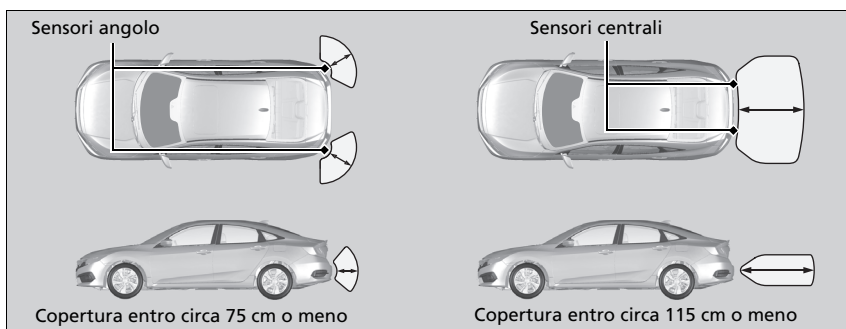

■ Attivazione e disattivazione del sistema sensori di parcheggio

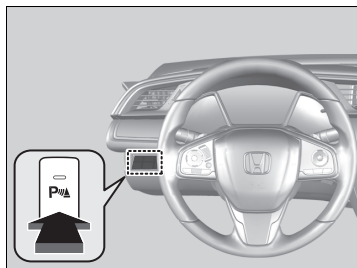

Con il commutatore di accensione su ACCENSIONE **II***1, premere il pulsante sistema sensori di parcheggio per attivare o disattivare il sistema. Quando il sistema è attivo, la spia nel pulsante si accende.

Il sistema si attiva quando la leva del cambio è in posizione **R**.

È inoltre necessario rilasciare il freno di stazionamento elettrico.

►► Sistema sensori di parcheggio*

Anche quando il sistema è attivato, assicurarsi sempre che non ci siano ostacoli in prossimità del veicolo prima di parcheggiare.

Il sistema potrebbe non funzionare correttamente quando:

- I sensori sono coperti da neve, ghiaccio, fango o sporco.
- Il veicolo si trova su una superficie irregolare come erba, dossi o in pendenza.
- Il veicolo è stato parcheggiato all'aperto ed esposto a temperature alte o basse.
- Il sistema è influenzato da dispositivi che emettono onde a ultrasuoni.
- Si guida in condizioni atmosferiche avverse.

Il sistema potrebbe non rilevare:

- Oggetti sottili o bassi.
- Materiali fonoassorbenti quali neve, cotone o spugna.
- Oggetti che si trovano direttamente sotto al paraurti.

Non collocare accessori in prossimità o sui sensori.

►► Attivazione e disattivazione del sistema sensori di parcheggio

Quando si porta il commutatore di accensione su ACCENSIONE **II***1, il sistema torna nella condizione selezionata in precedenza.

*1: I modelli con sistema di accesso senza chiavi sono dotati di un pulsante **ENGINE START/STOP** invece che di un commutatore di accensione.

* Non disponibile su tutti i modelli

SEGUE

545

Guida

►► Parcheggio del veicolo ► Sistema sensori di parcheggio*

■ Quando la distanza tra il veicolo e gli ostacoli dietro di esso si riduce

Lunghezza del suono intermittente	Distanza tra il paraurti e l'ostacolo		Spia	Schermata audio/informazioni
	Sensori angolo	Sensori centrali		
Moderata	—	Circa 115-65 cm	Lampeggia in giallo*1	 <p>Le spie si accendono quando il sensore rileva un ostacolo.</p>
Ridotta	Circa 75-50 cm	Circa 65-50 cm	Lampeggiante di colore ambra	
Estremamente ridotta	Circa 50-40 cm	Circa 50-40 cm	Lampeggiante di colore rosso	
Continua	Circa 40 cm o meno	Circa 40 cm o meno	Lampeggiante di colore rosso	

*1: In questa fase, gli ostacoli sono rilevati solo dai sensori centrali.

Guida

Monitoraggio traffico incroci *

Controlla le aree agli angoli posteriori, utilizzando i sensori radar durante la retromarcia e avvisa il conducente in caso di rilevamento di un veicolo in avvicinamento da un angolo posteriore.

Il sistema risulta particolarmente utile quando si esce da un parcheggio in retromarcia.

► Monitoraggio traffico incroci *

⚠ AVVERTENZA

La funzione di monitoraggio traffico incroci non è in grado di rilevare tutti i veicoli in avvicinamento e potrebbe non rilevare del tutto un veicolo in avvicinamento.

La mancata verifica, prima di effettuare la retromarcia in sicurezza, potrebbe provocare una collisione.

Non affidarsi esclusivamente al sistema durante la retromarcia; servirsi sempre degli specchietti e guardare indietro e sui lati del veicolo prima di effettuare la retromarcia.

Guida

* Non disponibile su tutti i modelli

SEGUE

547

►► Parcheggio del veicolo ► Monitoraggio traffico incroci*

Funzionamento del sistema



Quando viene rilevato un veicolo avvicinarsi da un angolo posteriore, il sistema di monitoraggio traffico incroci attiva un cicalino e visualizza un avviso per avvertire il conducente.

Il sistema non è in grado di rilevare un veicolo che si avvicina direttamente da dietro la propria vettura né segnalerà un veicolo rilevato se questo si muove direttamente dietro la propria vettura.

Il sistema non segnala la presenza di un veicolo in allontanamento dal proprio veicolo e può segnalare pedoni, biciclette od oggetti fermi.

Il sistema si attiva quando:

- La modalità di alimentazione è su ACCENSIONE.
- Il monitoraggio traffico incroci è attivato.
 - ▣ **Attivazione e disattivazione del monitoraggio traffico incroci** P. 550
- La trasmissione è in posizione **R**.
- Il veicolo procede a una velocità di 5 km/h o inferiore.

Monitoraggio traffico incroci*

Il monitoraggio traffico incroci potrebbe non rilevare o potrebbe rilevare in ritardo un veicolo in avvicinamento oppure potrebbe segnalare un rilevamento senza alcun veicolo in avvicinamento nelle condizioni seguenti:

- Un ostacolo, come ad esempio un altro veicolo e un muro, in prossimità del paraurti posteriore del veicolo, interferisce con il raggio d'azione dei sensori radar.
- Il veicolo procede a una velocità di circa 5 km/h o più.
- Un veicolo si sta avvicinando a una velocità diversa da quella compresa tra circa 10 km/h e 25 km/h.
- Il sistema rileva un'interferenza esterna dovuta ad esempio ai sensori radar di un altro veicolo e a una forte onda radio trasmessa da un impianto vicino.
- Un angolo del paraurti posteriore è coperto da neve, ghiaccio, fango o sporcizia.
- In presenza di condizioni atmosferiche avverse.
- Il proprio veicolo è in pendenza.
- La parte posteriore del veicolo è inclinata a causa di un carico pesante.
- Il veicolo procede in retromarcia verso un muro, un palo, un altro veicolo, ecc.

Il paraurti posteriore o i sensori sono stati riparati in modo inadeguato o il paraurti posteriore si è deformato. Far controllare il veicolo dal concessionario.

Per un corretto funzionamento, tenere sempre pulita l'area agli angoli del paraurti posteriore. Non coprire l'area all'angolo del paraurti posteriore con etichette o adesivi di alcun tipo.

Quando il sistema rileva un veicolo





Sullo schermo audio/informazioni viene visualizzata un'icona con delle frecce sul lato del veicolo in avvicinamento.

* Non disponibile su tutti i modelli

Monitoraggio traffico incroci *

Il cicalino di allerta del sistema sensori di parcheggio esclude il cicalino del monitoraggio traffico incroci quando i sensori rilevano veicoli a una distanza più ravvicinata.

Quando il sistema rileva un veicolo

Se  nella parte inferiore destra cambia in  color ambrato quando il cambio è in posizione **R**, potrebbe esserci un accumulo di fango, neve, ghiaccio o altri detriti in prossimità del sensore. Il sistema è temporaneamente annullato. Controllare l'eventuale presenza di ostruzioni in corrispondenza degli angoli del paraurti e, se necessario, pulire accuratamente l'area.

Se  si accende quando il cambio è in posizione **R**, potrebbe esserci un problema con il sistema del monitoraggio traffico incroci. Non utilizzare il sistema e far controllare il veicolo da un concessionario.

Se la visualizzazione rimane identica con la leva del cambio in posizione **R**, potrebbe esserci un problema con il sistema della telecamera posteriore e con il sistema di monitoraggio traffico incroci.

Non utilizzare il sistema e far controllare il veicolo da un concessionario.

►► Parcheggio del veicolo ► Monitoraggio traffico incroci *

■ Attivazione e disattivazione del monitoraggio traffico incroci

Toccare per attivare e disattivare il sistema. La spia (verde) si accende quando il sistema è attivato.

È anche possibile attivare e disattivare il sistema tramite la schermata audio/informazioni.

► **Funzioni personalizzate** P. 343

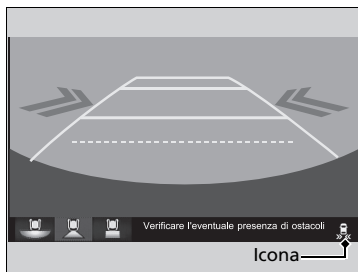

Guida

Telecamera posteriore a vista multipla*

Informazioni sulla telecamera posteriore a vista multipla

La schermata audio/informazioni può visualizzare la vista posteriore del veicolo. Il display passa automaticamente alla vista posteriore quando la trasmissione viene portata su **R**.

Area del display della telecamera posteriore a vista multipla

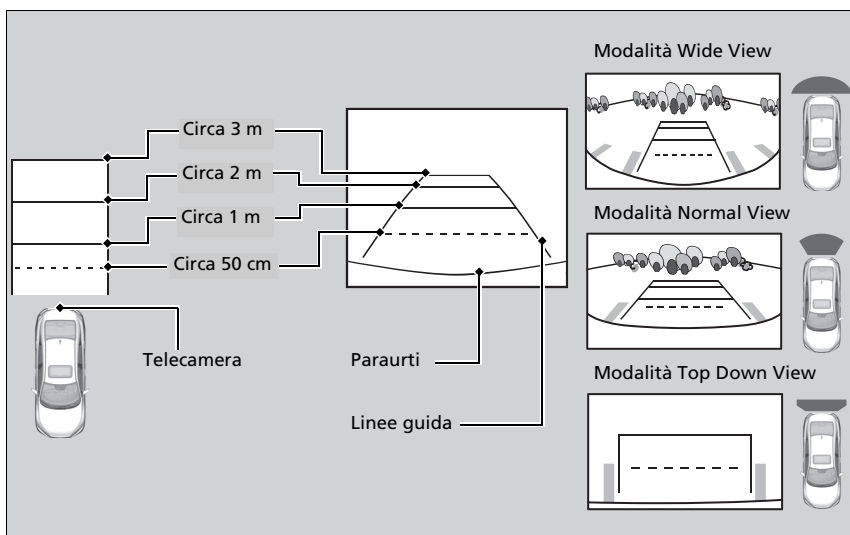

* Non disponibile su tutti i modelli

Informazioni sulla telecamera posteriore a vista multipla

La visibilità della telecamera per retromarcia è limitata. Non è possibile vedere gli angoli del paraurti o eventuali oggetti presenti sotto di esso. Inoltre, la presenza di una sola lente fa apparire gli oggetti più vicini o più lontani di quanto non lo siano effettivamente.

Prima di innestare la retromarcia, accertarsi visivamente di potersi spostare in sicurezza. Anche alcune condizioni (quali il tempo, l'illuminazione e le temperature elevate) possono limitare la visibilità posteriore. Non fare affidamento sul display della vista posteriore poiché non fornisce informazioni complete sulle condizioni presenti sul retro del veicolo.

Se la lente della telecamera è coperta da sporcizia o umidità, utilizzare un panno morbido e umido per mantenere la lente pulita e priva di detriti.

È possibile modificare le impostazioni **Linee guida fisse** e **Linee guida dinamiche**.

➤ **Funzioni personalizzate** P. 343, 351

Linee guida fisse

On: Le linee guida vengono visualizzate quando si porta il cambio su **R**.

Off: Le linee guida non vengono visualizzate.

Linee guida dinamiche*

On: Le linee guida si spostano in base alla direzione del volante.

Off: Le linee guida non si spostano.

Guida

SEGUE

551

►► Telecamera posteriore a vista multipla* ► Informazioni sulla telecamera posteriore a vista multipla

È possibile visualizzare tre differenti modalità della telecamera sul display per vista posteriore.

Modelli con sistema audio a colori

Premere la manopola di selezione per cambiare modalità.

Modelli con sistema audio con display

Toccare l'icona appropriata per cambiare modalità.



: modalità Wide View



: modalità Normal View



: modalità Top Down View

- Se l'ultima modalità di visualizzazione utilizzata è Wide o Normal View, la stessa modalità viene selezionata nel momento in cui si porta nuovamente il cambio su **[R]**.
- Se, prima dell'arresto del motore, è stata utilizzata la modalità Top Down View, viene selezionata la modalità Wide View la volta successiva che si porta la modalità di alimentazione su ACCENSIONE **[II]***1 e il cambio su **[R]**.
- Se la modalità Top Down View è stata usata l'ultima volta per più di 10 secondi dopo aver spostato il cambio da **[R]**, viene selezionata la modalità Wide View la volta successiva che si porta la trasmissione su **[R]**.

Guida

*1: I modelli con sistema di accesso senza chiavi sono dotati di un pulsante **ENGINE START/STOP** anziché di un commutatore di accensione.

Rifornimento

Informazioni sul carburante

■ Carburante consigliato

Carburante diesel standard EN 590

Selezionare il carburante corretto di chiara e buona qualità in base alle condizioni regionali e climatiche. L'uso di carburante non corretto può ridurre la potenza del motore.

■ Capacità del serbatoio carburante: 46,9 L

▣ Informazioni sul carburante

Se nei motori diesel viene utilizzata della benzina, possono verificarsi gravi danni.

Il veicolo non è progettato per l'uso di biodiesel (puro o con una concentrazione maggiore di quella specificata negli standard EN590). Contattare il concessionario per maggiori informazioni.

Non utilizzare mai olio per riscaldamento e gasolio per motori marini.

Si consiglia di sostituire il filtro carburante prima di cominciare a guidare, se il veicolo è rimasto parcheggiato per un periodo di tempo prolungato. Il filtro carburante potrebbe ostruirsi prima del solito.



B7 DIESEL

Guida

►► Rifornimento ► Rifornimento di carburante

Rifornimento di carburante

Il serbatoio carburante non è dotato di un tappo. È possibile inserire l'erogatore del carburante diesel direttamente nell'apposito bocchettone di rifornimento. Il serbatoio si chiude automaticamente quando si estrae l'erogatore.



1. Arrestare il veicolo con la pompa della stazione di servizio sul lato posteriore sinistro del veicolo.
2. Spegnere il motore.
3. Sbloccare la portiera lato guida con l'interruttore principale blocco portiere o il perno di bloccaggio.
 - Lo sportellino serbatoio carburante sul lato esterno del veicolo si sblocca.
 - ✉ **Bloccaggio/sbloccaggio delle portiere dall'interno** P. 168
4. Premere lo sportello del bocchettone di rifornimento carburante sul bordo per farlo sollevare leggermente.

►► Rifornimento di carburante

ATTENZIONE

Il carburante è altamente infiammabile ed esplosivo. Quando la si maneggia può provocare gravi ustioni o lesioni.

- Arrestare il motore e tenere lontano calore, scintille e fiamme.
- Maneggiare il carburante solo all'aria aperta.
- Pulire immediatamente eventuali versamenti.

L'apertura del serbatoio carburante è progettata per accettare solo gli erogatori di carburante delle stazioni di servizio per il rifornimento. L'uso di tubi di diametro inferiore (ad esempio, quelli utilizzati per travasare il carburante per altre finalità) o altri dispositivi non utilizzati nelle stazioni di servizio può danneggiare l'area interna e circostante l'apertura del serbatoio carburante.

L'erogatore del carburante si ferma automaticamente per lasciare spazio nel serbatoio affinché il carburante possa espandersi al variare della temperatura.

Utilizzare il perno di bloccaggio o l'interruttore principale blocco portiere per sbloccare lo sportellino serbatoio carburante.

Le portiere del veicolo e lo sportellino serbatoio carburante si ribloccano automaticamente se si usa la funzione di sbloccaggio a distanza. Tale funzione può essere disattivata aprendo brevemente e poi chiudendo la portiera lato guida.

Guida

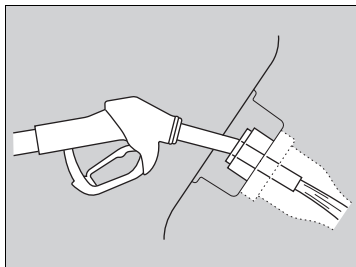

5. Posizionare l'estremità dell'erogatore del carburante sulla parte inferiore dell'apertura del serbatoio, quindi inserirlo lentamente e completamente.
 - Assicurarsi che l'estremità dell'erogatore del carburante vada giù lungo il tubo di riempimento.
 - Mantenere dritto l'erogatore del carburante.
 - Quando il serbatoio è pieno, l'erogatore del carburante si disattiva automaticamente.
 - Al termine del rifornimento, attendere circa cinque secondi prima di rimuovere l'erogatore del carburante.
6. Chiudere manualmente lo sportellino serbatoio carburante.

☒ Rifornimento di carburante

Lo sportellino serbatoio carburante e il relativo meccanismo di chiusura possono danneggiarsi permanentemente se lo sportellino viene chiuso con forza quando la portiera lato guida è bloccata.

Non riempire ulteriormente il serbatoio dopo l'arresto automatico dell'erogatore del carburante. Versando altro carburante si potrebbe superare la capacità massima del carburante.

Se è necessario eseguire il rifornimento mediante una tanica, utilizzare l'imbuto presente nel veicolo.

☒ Rifornimento da una tanica di benzina

P. 673

Assicurarsi di utilizzare il corretto erogatore. Se non è possibile inserire l'erogatore del carburante, anche se si tratta di quello corretto per il carburante diesel, utilizzare l'imbuto presente nel veicolo.

Guida

Risparmio di carburante ed emissioni di CO₂

Miglioramento del risparmio di carburante e riduzioni delle emissioni di CO₂

Il risparmio di carburante e la riduzione delle emissioni di CO₂ dipendono da diversi fattori, tra cui le condizioni di guida, il peso del carico, i tempi di permanenza con il motore al minimo, lo stile di guida e le condizioni del veicolo. In base a questi e ad altri fattori, potrebbe non essere possibile ottenere il risparmio carburante stimato.

Manutenzione e risparmio del consumo di carburante

È possibile ottimizzare il risparmio del consumo di carburante grazie alla manutenzione appropriata del veicolo. Seguire la tabella di manutenzione e, se necessario, consultare il libretto di garanzia. Per i veicoli senza sistema promemoria manutenzione, seguire la tabella di manutenzione.

Tabella di manutenzione* P. 566

- Utilizzare olio motore con la viscosità consigliata.

Olio motore raccomandato P. 574

- Mantenere la pressione degli pneumatici specificata.
- Non caricare eccessivamente il veicolo.
- Mantenere il veicolo pulito. Un accumulo di neve o fango sul sottoscocca del veicolo comporta un aumento del peso e una maggiore resistenza al vento.

Guida

Miglioramento del risparmio di carburante e riduzioni delle emissioni di CO₂

Il calcolo diretto è il metodo consigliato per determinare il consumo effettivo del carburante durante la guida.

100	×	Litri di carburante	÷	Km percorsi	=	L per 100 km
Km percorsi	÷	Litri di carburante	=	Chilometri per litro		

Manutenzione

In questo capitolo vengono descritti gli interventi di manutenzione di base



Prima di effettuare la manutenzione

Ispezione e manutenzione	558
Sicurezza durante la manutenzione	559
Componenti e liquidi utilizzati negli interventi di manutenzione	560
Informazioni sul servizio di manutenzione	560

Sistema promemoria di manutenzione*	561
--	-----

Tabella di manutenzione*	566
---------------------------------------	-----

Manutenzione sotto il cofano motore

Voci di manutenzione sotto il cofano motore ...	571
Apertura del cofano	572
Olio motore raccomandato	574
Controllo dell'olio	576

Aggiunta di olio motore	577
-------------------------------	-----

Liquido di raffreddamento motore	578
--	-----

Olio cambio	581
-------------------	-----

Liquido freni/frizione	582
------------------------------	-----

Rifornimento del liquido lavacrystalli	583
--	-----

Filtro carburante	584
-------------------------	-----

Sostituzione delle lampadine	587
---	-----

Controllo e manutenzione delle spazzole tergicristalli	599
---	-----

Controllo e manutenzione degli pneumatici

Controllo degli pneumatici	602
----------------------------------	-----

Indicatori di usura	603
---------------------------	-----

Durata degli pneumatici	603
-------------------------------	-----

Sostituzione di pneumatico e ruota	604
--	-----

Rotazione pneumatici	605
----------------------------	-----

Dispositivi di trazione da neve	606
---------------------------------------	-----

Batteria	608
-----------------------	-----

Procedure ordinarie sul telecomando

Sostituzione della batteria del pulsante	614
--	-----

Manutenzione del sistema di climatizzazione	616
--	-----

Pulizia

Manutenzione dell'abitacolo	619
-----------------------------------	-----

Manutenzione degli esterni	621
----------------------------------	-----

Accessori e modifiche	624
------------------------------------	-----

* Non disponibile su tutti i modelli

Prima di effettuare la manutenzione

Ispezione e manutenzione

Per mantenere il veicolo in condizioni ottimali e per garantire la sicurezza, effettuare tutte le operazioni di ispezione e manutenzione elencate. Se si notano anomalie, ad esempio rumorosità, odori, liquido freni insufficiente, residui di olio sul terreno e così via, richiedere a una concessionaria di effettuare un'ispezione. Fare riferimento al Libretto di manutenzione* fornito insieme al veicolo/tabella di manutenzione riportata nel presente manuale utente per informazioni dettagliate sulla manutenzione e sulle ispezioni.

➤ **Tabella di manutenzione*** P. 566

Tipi di ispezione e manutenzione

■ Ispezioni giornaliere

Effettuare le ispezioni prima di partire per lunghi viaggi, quando si lava il veicolo o si esegue il rifornimento.

■ Ispezioni periodiche

- Controllare mensilmente il livello del fluido freni/frizione.
 - **Liquido freni/frizione** P. 582
- Controllare mensilmente la pressione pneumatici. Verificare la presenza di usura e corpi estranei sul battistrada.
 - **Controllo e manutenzione degli pneumatici** P. 602
- Controllare mensilmente il funzionamento delle luci esterne.
 - **Sostituzione delle lampadine** P. 587
- Controllare ogni sei mesi lo stato delle spazzole tergicristalli.
 - **Controllo e manutenzione delle spazzole tergicristalli** P. 599

Sicurezza durante la manutenzione

Di seguito sono elencate alcune delle precauzioni di sicurezza più importanti. Tuttavia, queste avvertenze non possono includere tutti i pericoli possibili a cui si può andare incontro effettuando procedure di manutenzione. Spetta all'utente decidere se eseguire o meno un determinato intervento.

Sicurezza durante la manutenzione

- Per ridurre al minimo il rischio di incendio o esplosione, tenere sigarette, scintille e fiamme vive lontano dalla batteria e da tutti i componenti del sistema di alimentazione carburante.
- Non lasciare mai stracci, panni o altri oggetti infiammabili sotto il cofano.
 - Il calore generato dal motore e dagli scarichi può infiammarli e provocare un incendio.
- Per pulire i componenti, non utilizzare benzina, ma uno sgrassatore o un detergente per componenti.
- Indossare occhiali e indumenti di protezione quando si interviene sulla batteria o sul sistema di aria compressa.
- Lo scarico del motore contiene monossido di carbonio, una sostanza nociva che può avere effetti letali.
 - Azionare il motore esclusivamente in presenza di una ventilazione sufficiente.

Sicurezza del veicolo

- Il veicolo deve essere fermo.
 - Accertarsi che il veicolo sia parcheggiato in piano, che il freno di stazionamento sia inserito e che il motore sia spento.
- I componenti bollenti possono causare ustioni.
 - Accertarsi che il motore e il sistema di scarico si raffreddino completamente prima di toccare i componenti del veicolo.
- Le parti in movimento possono causare lesioni.
 - Non avviare il motore, a meno che non venga richiesto dalle istruzioni, e tenere gli arti lontano dalle parti in movimento.
 - Non aprire il cofano con la funzione di arresto automatico del motore al minimo attivata.

* Non disponibile su tutti i modelli

►► Sicurezza durante la manutenzione

⚠ ATTENZIONE

Una scorretta manutenzione del veicolo o la mancata risoluzione di un problema prima della guida può causare incidenti con rischio di gravi lesioni o morte.

Seguire sempre le raccomandazioni e attenersi ai programmi di ispezione e manutenzione contenuti nel manuale utente/Libretto di manutenzione*.

⚠ ATTENZIONE

La mancata osservanza delle istruzioni e delle precauzioni di manutenzione può causare lesioni personali gravi o la morte.

Attenersi sempre alle procedure e alle precauzioni descritte in questo Manuale utente.

Manutenzione

►► Prima di effettuare la manutenzione ► Componenti e liquidi utilizzati negli interventi di manutenzione

Componenti e liquidi utilizzati negli interventi di manutenzione

Durante gli interventi di manutenzione e riparazione, utilizzare parti e liquidi originali Honda. I componenti originali Honda sono fabbricati in conformità agli stessi elevati standard di qualità dei veicoli Honda.

Modelli con sistema promemoria manutenzione

Informazioni sul servizio di manutenzione

Se il veicolo è dotato di sistema promemoria manutenzione, sull'interfaccia informazioni del conducente viene indicata la data prevista per l'intervento di manutenzione del veicolo. Fare riferimento al libretto di manutenzione fornito con il veicolo per una spiegazione dei codici delle voci di manutenzione visualizzati sul display.

► **Sistema promemoria di manutenzione*** P. 561

Se il sistema promemoria manutenzione non è disponibile, attenersi alle tabelle di manutenzione riportate nell'apposito libretto fornito con il veicolo.

Se il veicolo non è fornito di libretto di manutenzione, seguire la tabella di manutenzione presente in questo manuale utente.

► **Tabella di manutenzione*** P. 566

La spia di manutenzione richiesta indica la data prevista per il successivo intervento di manutenzione del veicolo.

► **Sistema promemoria di manutenzione*** P. 561

► Componenti e liquidi utilizzati negli interventi di manutenzione

Non esercitare una pressione eccessiva sul coperchio motore, in quanto si potrebbero danneggiare il coperchio stesso e parti di esso.

► Informazioni sul servizio di manutenzione

Se si sta programmando di portare il veicolo al di fuori di uno dei paesi in cui si applica il sistema promemoria manutenzione, consultare il concessionario per informazioni su come registrare tali informazioni e programmare la manutenzione secondo le condizioni del paese interessato.

Sistema promemoria di manutenzione*

Fornisce informazioni sulle voci relative agli interventi manutenzione da eseguire. Le voci di manutenzione sono rappresentate da un codice e un'icona. Il sistema indica quando portare il veicolo da un concessionario in termini di giorni restanti.

Se il successivo intervento di manutenzione è prossimo, imminente o già trascorso, ogni volta che si porta il commutatore di accensione su ACCENSIONE *1, sull'interfaccia informazioni del conducente viene visualizzato anche un messaggio di avvertenza*.

☒ Sistema promemoria di manutenzione*

È possibile scegliere di visualizzare un messaggio di allerta corrispondente insieme all'icona di avvertenza sull'interfaccia informazioni del conducente.

Manutenzione

*1: I modelli con sistema di accesso senza chiavi sono dotati di un pulsante **ENGINE START/STOP** invece che di un commutatore di accensione.



* Non disponibile su tutti i modelli

SEGUE

561

►► Sistema promemoria di manutenzione*►

Visualizzazione delle informazioni del promemoria manutenzione

1. Portare il commutatore di accensione su ACCENSIONE *1.
2. Premere più volte il pulsante  fino a visualizzare .
3. Premere **ENTER** per passare alla schermata delle informazioni del sistema di promemoria manutenzione. L'intervento di manutenzione e i giorni rimanenti vengono visualizzati sull'interfaccia informazioni del conducente insieme agli interventi di manutenzione con scadenza ravvicinata.

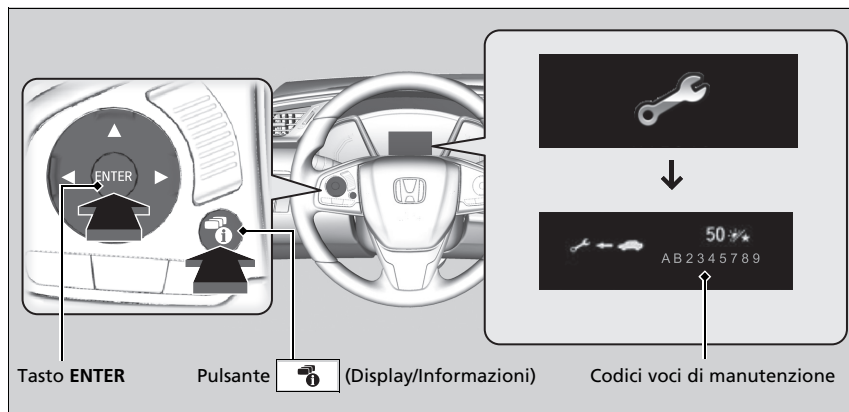

La spia messaggio di sistema () si accende insieme alle informazioni del promemoria manutenzione.

*1: I modelli con sistema di accesso senza chiavi sono dotati di un pulsante **ENGINE START/STOP** invece che di un commutatore di accensione.

Visualizzazione delle informazioni del promemoria manutenzione

In base allo stato del motore e dell'olio motore, il sistema calcola il tempo rimanente prima del successivo intervento di manutenzione.

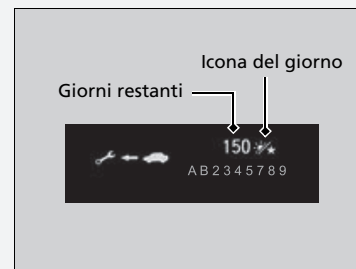

Icone di avvertenza e informazioni del promemoria manutenzione sull'interfaccia informazioni del conducente.

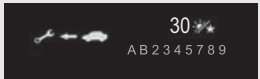
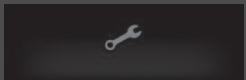
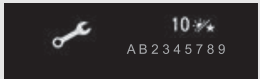
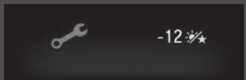
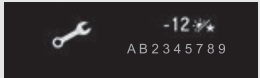
Icona di avvertenza (ambra)	Informazioni promemoria manutenzione	Spiegazione	Informazioni
Manutenzione a breve 		Una o più voci di manutenzione richiedono l'intervento entro 30 giorni. I giorni rimanenti vengono calcolati in base alle condizioni di guida.	Il tempo restante verrà calcolato per giorno.
Manutenzione necessaria 		Una o più voci di manutenzione richiedono l'intervento entro 10 giorni. I giorni rimanenti vengono calcolati in base alle condizioni di guida.	Far eseguire gli interventi di manutenzione indicati appena possibile.
Superata scadenza manutenzione 		L'intervento di manutenzione indicato non è stato ancora eseguito quando il tempo rimanente è pari a 0.	Il veicolo ha superato i limiti previsti per l'esecuzione della manutenzione. Far eseguire immediatamente l'intervento di manutenzione richiesto e non dimenticare di azzerare il sistema di promemoria manutenzione.

Manutenzione

►► Sistema promemoria di manutenzione*►

■ Voci promemoria manutenzione

Le voci di manutenzione visualizzate sull'interfaccia informazioni del conducente sono indicate con codice e icona.

Per la spiegazione dei codici e delle icone del promemoria manutenzione, fare riferimento al Libretto di manutenzione* fornito con il veicolo.

■ Disponibilità del sistema promemoria manutenzione

Anche se, premendo il pulsante  (display/informazioni) sull'interfaccia informazioni del conducente, vengono visualizzate le informazioni di promemoria della manutenzione, il sistema non è disponibile in alcuni paesi. Fare riferimento al libretto di manutenzione* fornito con il veicolo oppure chiedere alla concessionaria se è possibile usufruire del sistema di promemoria manutenzione.

»» Disponibilità del sistema promemoria manutenzione

Se si sta programmando di portare il veicolo al di fuori di uno dei paesi in cui si applica il sistema promemoria manutenzione, consultare il concessionario per informazioni su come registrare tali informazioni e programmare la manutenzione secondo le condizioni del paese interessato.

Manutenzione

■ Azzeramento del display

Azzerare il display delle informazioni del promemoria manutenzione in seguito a un intervento.

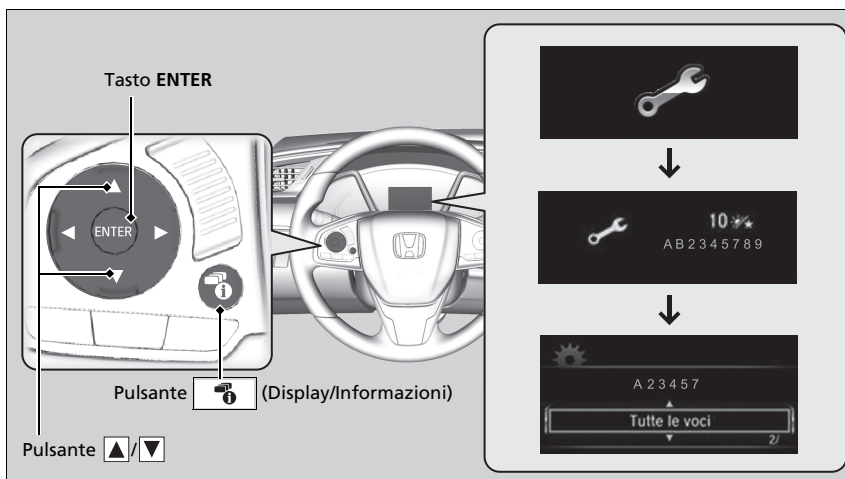

1. Portare il commutatore di accensione su ACCENSIONE *1.
2. Premere il pulsante (display/informazioni) fino a visualizzare .
3. Premere il pulsante **ENTER**.
4. Tenere premuto il tasto **ENTER** per circa 10 secondi per accedere alla modalità di azzeramento.
5. Premere per selezionare una voce di manutenzione da azzerare o per selezionare **All Due Items** (È possibile anche selezionare **Cancel** per terminare il processo).
6. Premere il tasto **ENTER** per azzerare la voce selezionata.
7. Ripetere dal punto 4 per le altre voci che si desidera azzerare.

*1: I modelli con sistema di accesso senza chiavi sono dotati di un pulsante **ENGINE START/STOP** invece che di un commutatore di accensione.

►► Azzeramento del display

AVVISO

Il mancato azzeramento delle informazioni del promemoria manutenzione in seguito all'intervento determina la visualizzazione di intervalli di manutenzione errati con conseguenti gravi problemi meccanici.

Al completamento dell'intervento di manutenzione richiesto, il concessionario resetta il display delle informazioni del promemoria manutenzione. Se la manutenzione viene eseguita da altri, azzerare il display.

Modelli con sistema audio a colori

È inoltre possibile azzerare la visualizzazione delle informazioni del sistema promemoria manutenzione utilizzando le funzioni personalizzate dell'interfaccia informazioni del conducente.

► **Funzioni personalizzate** P. 144

Modelli con sistema audio con display

È possibile azzerare la visualizzazione delle informazioni del sistema promemoria manutenzione utilizzando la schermata audio/informazioni.

► **Funzioni personalizzate** P. 343

Tabella di manutenzione *

Se il veicolo viene fornito con il libretto di manutenzione, all'interno è possibile trovare la relativa tabella di manutenzione. Per i veicoli privi di Libretto di manutenzione, fare riferimento alle seguenti tabelle di manutenzione.

La tabella di manutenzione indica gli interventi di manutenzione minimi necessari per assicurare il funzionamento regolare del veicolo. A causa delle differenze regionali e climatiche, potrebbe essere necessario eseguire ulteriori operazioni di manutenzione. Per una descrizione più dettagliata, consultare il libretto di garanzia.

Gli interventi di manutenzione devono essere eseguiti da tecnici adeguatamente formati ed equipaggiati. Il concessionario autorizzato soddisfa tutti questi requisiti.

Manutenzione

566 * Non disponibile su tutti i modelli

Eccetto modelli europei

Manutenzione al chilometraggio o al numero di mesi indicato, a seconda di quale condizione si verifica prima.	km X 1.000	20	40	60	80	100	120	140	160	180	200
	mesi	12	24	36	48	60	72	84	96	108	120
Sostituire l'olio motore	Normale	Ogni 10.000 km o 1 anno									
	Grave	Ogni 5.000 km o 6 mesi									
Sostituire il filtro olio motore	Normale	Ogni 10.000 km o 1 anno									
	Grave	Ogni 5.000 km o 6 mesi									
Sostituire la cartuccia del filtro aria		Ogni 30.000 km									
Sostituire il filtro carburante		Ogni 30.000 km									
Controllare le cinghie di trasmissione			•		•		•		•		•
Sostituire il liquido di raffreddamento del motore						•			•		
Sostituire l'olio del cambio	MT Normale						•				
	Grave			•			•			•	
Controllare i freni anteriori e posteriori		Ogni 10.000 km o 6 mesi									
Sostituire il liquido freni		Ogni 3 anni									
Sostituire il filtro antipolvere e antipolline		•	•	•	•	•	•	•	•	•	•
Ruotare gli pneumatici (controllare la pressione e la condizione degli pneumatici almeno una volta al mese)		Ogni 10.000 km									

►► Tabella di manutenzione ►►

Manutenzione al chilometraggio o al numero di mesi indicato, a seconda di quale condizione si verifica prima.	km X 1.000	20	40	60	80	100	120	140	160	180	200
	mesi	12	24	36	48	60	72	84	96	108	120
Controllare la data di scadenza del flacone del kit riparazione pneumatici (se in dotazione)	Ogni 1 anno										
Effettuare il controllo visivo dei seguenti componenti:											
Estremità braccetto sterzo, scatola sterzo e cuffie Componenti delle sospensioni Cuffie semiassi	Ogni 10.000 km o 6 mesi										
Tubi flessibili e tubazioni dei freni (compreso ABS) I livelli e le condizioni di tutti i liquidi Sistema di scarico Tubazioni e raccordi del carburante	•	•	•	•	•	•	•	•	•	•	•

Manutenzione

Eccetto modelli europei

Se si guida in condizioni gravose, far controllare le seguenti voci riportate nella tabella di manutenzione come gravi.

Voci	Condizione
Filtro e olio motore	A, B, C, D ed E
Liquido del cambio	B e D

►► Tabella di manutenzione*

La condizione è considerata gravosa quando si guida:

- A. A una velocità inferiore a 8 km a tragitto o, a temperature di congelamento, inferiore a 16 km a tragitto.
- B. Con temperature estremamente elevate, superiori a 35 °C.
- C. Con lunghi periodi di guida al regime minimo oppure fasi prolungate di arresti e partenze.
- D. Con traino di rimorchio o portabagagli sul tetto carico oppure su strade montane.
- E. Su strade fangose, polverose o liberate dal ghiaccio.

Manutenzione

* Non disponibile su tutti i modelli

►► Tabella di manutenzione* ► Schede di manutenzione (veicoli senza Libretto di manutenzione)*

Schede di manutenzione (veicoli senza Libretto di manutenzione)*

Far registrare di seguito tutti gli interventi di manutenzione dal concessionario responsabile della manutenzione. Conservare nel veicolo tutte le ricevute degli interventi eseguiti.

Eccetto modelli europei

Km o mesi	Data	Firma o timbro
20.000 km (o 12 mesi)		
40.000 km (o 24 mesi)		
60.000 km (o 36 mesi)		
80.000 km (o 48 mesi)		
100.000 km (o 60 mesi)		
120.000 km (o 72 mesi)		
140.000 km (o 84 mesi)		
160.000 km (o 96 mesi)		
180.000 km (o 108 mesi)		
200.000 km (o 120 mesi)		

Manutenzione

570 * Non disponibile su tutti i modelli

Manutenzione sotto il cofano motore

Voci di manutenzione sotto il cofano motore

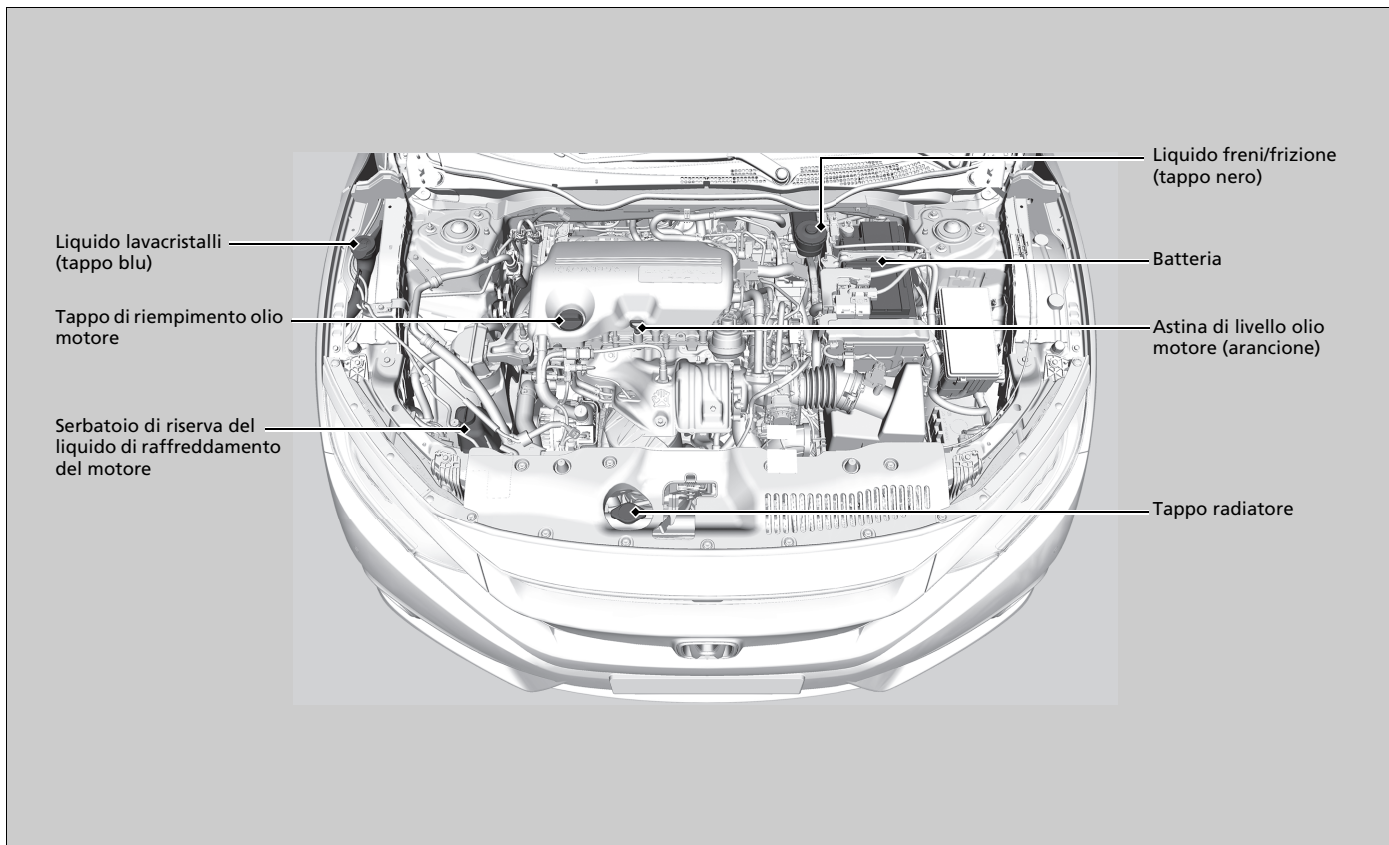

Manutenzione

►► Manutenzione sotto il cofano motore ► Apertura del cofano

Apertura del cofano

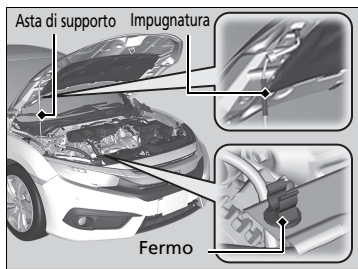
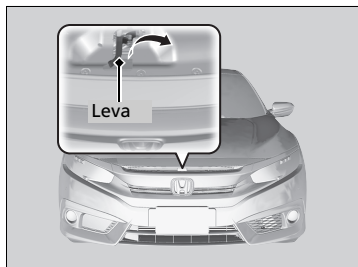
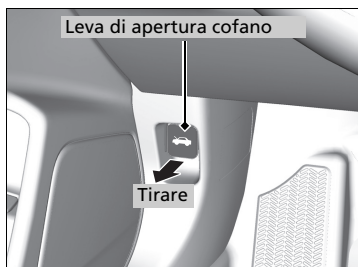

1. Parcheggiare il veicolo su una superficie piana e inserire il freno di stazionamento.
2. Tirare la leva di apertura cofano situata sotto l'angolo inferiore lato guida esterno della plancia.
 - Il cofano si solleverà leggermente.
3. Tirare verso l'alto la leva del meccanismo di chiusura cofano (situata sotto il bordo anteriore del cofano, al centro) e sollevare il cofano. Una volta sollevato leggermente il cofano, è possibile rilasciare la leva.
4. Rimuovere l'asta di supporto dal fermo utilizzando l'impugnatura. Montare l'asta di supporto nel cofano.

Per chiudere, rimuovere l'asta di supporto e riporla nel fermo, quindi abbassare delicatamente il cofano. Lasciare la presa a un'altezza di circa 30 cm e lasciare che il cofano si chiuda.

►► Apertura del cofano

ATTENZIONE

L'asta di supporto del cofano può diventare molto calda a causa del calore dal motore.

Per evitare possibili ustioni, non toccare la parte metallica dell'asta:
Utilizzare invece l'impugnatura in materiale espanso.

AVVISO

Non aprire il cofano motore se i bracci dei tergicristalli sono sollevati.

Il cofano motore potrebbe urtare contro i tergicristalli con il rischio di danneggiare il cofano e/o i tergicristalli.

Non esercitare una pressione eccessiva sul coperchio motore, in quanto si potrebbero danneggiare il coperchio stesso e parti di esso.

Quando si chiude il cofano, verificare che sia bloccato correttamente.

Se la leva meccanismo di chiusura cofano si sposta con difficoltà oppure se è possibile aprire il cofano senza sollevare la leva, è necessario pulire e lubrificare il meccanismo.

►► Manutenzione sotto il cofano motore ► Apertura del cofano

► Apertura del cofano

Non aprire il cofano con la funzione di arresto automatico del motore al minimo attivata.

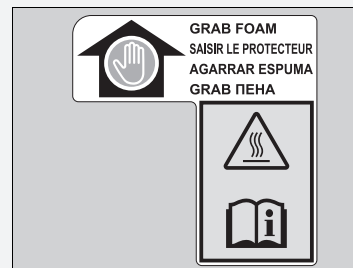

- Afferrare l'impugnatura in materiale espanso.
- L'asta di supporto diventa molto calda.
- Consultare il manuale utente.

Manutenzione

►► Manutenzione sotto il cofano motore ► Olio motore raccomandato

Olio motore raccomandato

Utilizzare un olio motore originale o un altro olio motore commerciale di viscosità adeguata per la temperatura ambiente, come indicato.

L'olio è il fattore che influenza maggiormente le prestazioni e la durata del motore. Una quantità insufficiente di olio o una qualità scadente, potrebbe causare guasti o danni al motore.

Modelli europei

Olio motore originale	Olio motore commerciale
<ul style="list-style-type: none"> Olio per motori diesel Honda n. 1.0 originale^{*1} 	<ul style="list-style-type: none"> ACEA C2 o C3
<p style="text-align: center;">Temperatura ambiente</p>	<p style="text-align: center;">Temperatura ambiente</p>

*1: Formulato per migliorare il risparmio di carburante.

►► Olio motore raccomandato

Additivi olio motore

Il veicolo non richiede additivi di olio che potrebbero compromettere le prestazioni e la durata del motore.

Eccetto modelli europei

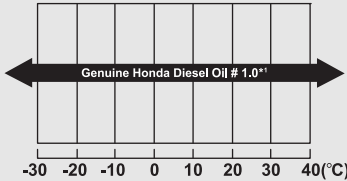
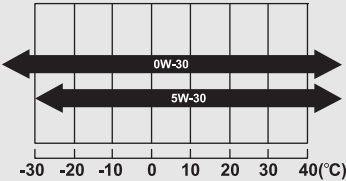
Olio motore originale	Olio motore commerciale
<ul style="list-style-type: none">Olio per motori diesel Honda n. 1.0 originale*1	<ul style="list-style-type: none">ACEA C2 o C3
 <p>Temperatura ambiente</p>	 <p>Temperatura ambiente</p>

*1: Formulato per migliorare il risparmio di carburante.

►► Manutenzione sotto il cofano motore ►► Controllo dell'olio

Controllo dell'olio

Si consiglia di controllare il livello dell'olio ogni volta che si effettua il rifornimento. Parcheggiare il veicolo su una superficie piana.

Attendere circa tre minuti dopo aver spento il motore prima di controllare l'olio.

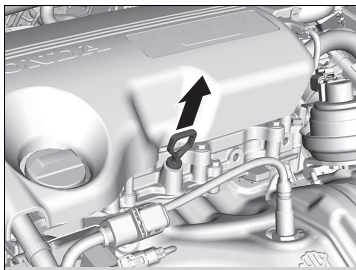

1. Rimuovere l'astina di livello (arancione).
2. Pulire l'astina di livello con un panno pulito o un tovagliolo di carta.
3. Reinscrivere fino in fondo l'astina di livello nel foro.

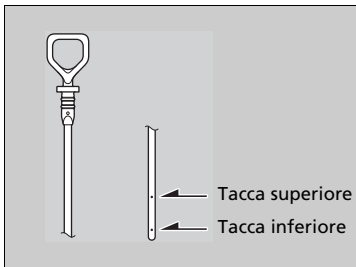

4. Rimuovere nuovamente l'astina di livello e controllare il livello per verificare che sia compreso tra le tacche superiore e inferiore. Aggiungere olio secondo necessità.

►► Controllo dell'olio

Se il livello dell'olio è vicino o al di sotto della tacca inferiore, aggiungere olio lentamente prestando attenzione a non rabboccare eccessivamente.

La quantità di olio consumato dipende dallo stile di guida del veicolo e dalle condizioni climatiche e delle strade percorse. Il tasso di consumo di olio è previsto fino a 1 litro per 1.000 km.

Si prevede che il consumo sia superiore con un motore nuovo.

Aggiunta di olio motore

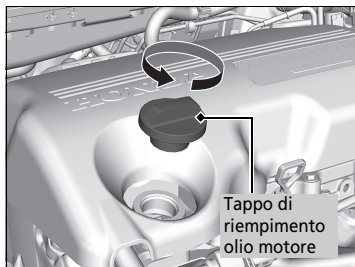

1. Svitare e rimuovere il tappo di riempimento olio motore.
2. Aggiungere olio lentamente.
3. Reinscrivere il tappo di riempimento olio motore e serrarlo saldamente.
4. Attendere tre minuti e controllare di nuovo l'astina di livello dell'olio motore.

►► Aggiunta di olio motore

AVVISO

L'olio motore non deve superare la tacca superiore. Il riempimento eccessivo può causare perdite e danneggiare il motore.

In caso di fuoriuscite, pulire immediatamente. L'olio fuoriuscito potrebbe danneggiare i componenti del vano motore.

►► Manutenzione sotto il cofano motore ► Liquido di raffreddamento motore

Liquido di raffreddamento motore

Liquido di raffreddamento specificato: Liquido di raffreddamento/antigelo per tutte le stagioni Honda Tipo 2

Questo liquido di raffreddamento è premiscelato con 50% di antigelo e 50% di acqua. Non aggiungere acqua o antigelo.

Si consiglia di controllare il livello del liquido di raffreddamento motore ogni volta che si effettua il rifornimento. Controllare innanzitutto il serbatoio di riserva. Se completamente vuoto, controllare anche il livello di liquido di raffreddamento nel radiatore. Aggiungere il liquido di raffreddamento motore secondo necessità.

Serbatoio di riserva

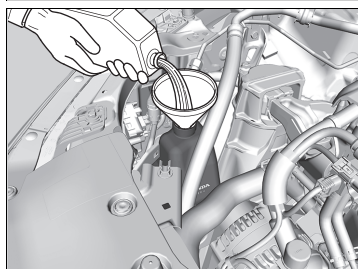
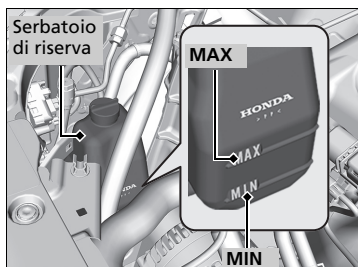

1. Assicurarsi che il motore e il radiatore siano freddi.
2. Controllare la quantità di liquido di raffreddamento nel serbatoio di riserva.
 - Se il liquido di raffreddamento è al di sotto della tacca **MIN**, rabboccare il liquido fino alla tacca **MAX**.
3. Verificare che il sistema di raffreddamento non presenti delle perdite.

►► Liquido di raffreddamento motore

ATTENZIONE

Se il tappo del radiatore viene rimosso quando il motore è caldo, il liquido di raffreddamento potrebbe schizzare fuori causando ustioni gravi.

Lasciare sempre raffreddare il motore e il radiatore prima di rimuovere il tappo del radiatore.

AVVISO

In previsione di temperature costantemente al di sotto di -30°C , la miscela del liquido di raffreddamento deve essere sostituita con una a più alta concentrazione. Rivolgersi alla concessionaria Honda per informazioni dettagliate relative a un'apposita miscela del liquido di raffreddamento.

Se il liquido di raffreddamento/antigelo Honda non è disponibile, è possibile sostituirlo temporaneamente con un liquido di raffreddamento privo di silicati di una delle marche principali. Verificare che si tratti di un liquido di raffreddamento di alta qualità, raccomandato per i motori in alluminio. L'uso prolungato di un liquido di raffreddamento non Honda può causare corrosione con conseguente malfunzionamento o danneggiamento del sistema di raffreddamento. Far lavare e rabboccare il sistema di raffreddamento con liquido di raffreddamento/antigelo Honda prima possibile.

Non aggiungere prodotti antiruggine o altri additivi al sistema di raffreddamento del veicolo, in quanto potrebbero non essere compatibili con il liquido di raffreddamento o con i componenti del motore.

Radiatore

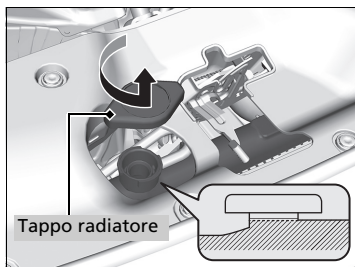

- 1. Assicurarsi che il motore e il radiatore siano freddi.**
- 2. Ruotare il tappo del radiatore di 1/8 di giro in senso antiorario e scaricare l'eventuale pressione nel sistema di raffreddamento.**
- 3. Spingere verso il basso e ruotare il tappo del radiatore in senso antiorario per rimuoverlo.**
- 4. Il livello del liquido di raffreddamento deve raggiungere la base del bocchettone di rifornimento. Rabboccare il liquido di raffreddamento, se necessario.**
- 5. Riposizionare il tappo del radiatore e serrarlo completamente.**

►► Radiatore

AVVISO

Versare il liquido lentamente e con attenzione in modo da evitare versamenti. Pulire immediatamente eventuali residui, in quanto potrebbero danneggiare i componenti ubicati nel vano motore.

SEGUE

Manutenzione

579

►► Manutenzione sotto il cofano motore ► Liquido di raffreddamento motore

■ Tappo radiatore



- Non aprire mai quando è caldo.
- Il liquido di raffreddamento caldo provoca ustioni.
- La valvola di scarico pressione inizia ad aprirsi a 108 kPa.

Manutenzione

Olio cambio

■ Liquido per cambio manuale

Liquido specificato: Olio per cambio manuale (MTF) Honda

Rivolgersi a un concessionario per far controllare il livello del liquido e, se necessario, farlo sostituire.

Per la sostituzione dell'olio cambio manuale, attenersi agli intervalli di manutenzione del veicolo.

📄 **Tabella di manutenzione*** P. 566

Non tentare di controllare o sostituire da soli il liquido per cambio manuale.

📄 Liquido per cambio manuale

Se l'olio Honda MTF non è disponibile, è possibile utilizzare temporaneamente olio motore certificato API di viscosità SAE 0W-20 o 5W-20.

Sostituire con olio MTF prima possibile. L'olio motore non contiene additivi adeguati al cambio e l'uso prolungato può compromettere le prestazioni di cambio e danneggiare il cambio.

Manutenzione

* Non disponibile su tutti i modelli

►► Manutenzione sotto il cofano motore ► Liquido freni/frizione

Liquido freni/frizione

Liquido specificato: Liquido freni con DOT 3 o DOT 4

Utilizzare lo stesso liquido sia per i freni che per la frizione.

Controllo del liquido freni

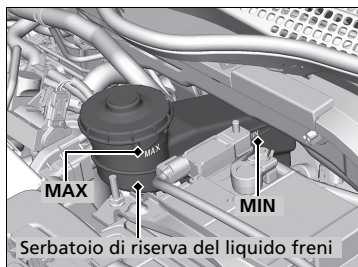

Il livello del fluido deve essere compreso tra le tacche **MIN** e **MAX** poste sul lato del serbatoio di riserva.

Il serbatoio di riserva del liquido freni è utilizzato anche per il liquido della frizione. Finché si mantiene il liquido dei freni al livello indicato in precedenza, non è necessario controllare il livello del liquido della frizione.

►► Liquido freni/frizione

AVVISO

Il liquido freno contrassegnato DOT 5 non è compatibile con l'impianto frenante di questo veicolo e può causare danni rilevanti.

Si raccomanda di utilizzare un prodotto originale.

Se il livello del liquido freni corrisponde o è inferiore alla tacca **MIN**, far eseguire un'ispezione da un concessionario al più presto per verificare che non ci siano perdite o pastiglie freni usurate.

Rifornimento del liquido lavacrystalli

Modelli turchi

Aprire il tappo e controllare la quantità di liquido lavacrystalli.

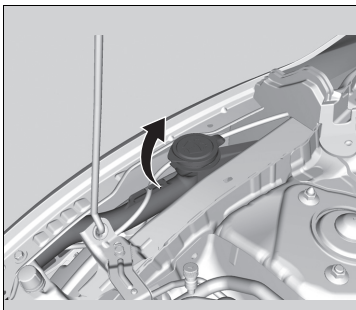

Se il livello è basso, rabboccare il serbatoio lavacrystalli.

Eccetto modelli turchi

Se il livello del liquido lavacrystalli è basso, sull'interfaccia informazioni del conducente viene visualizzato un simbolo.

Tutti i modelli

Versare il liquido lavacrystalli con cautela. Non riempire eccessivamente il serbatoio.

► Rifornimento del liquido lavacrystalli

AVVISO

Non utilizzare antigelo o una soluzione di acqua e aceto nel serbatoio lavacrystalli.

L'antigelo può danneggiare la vernice del veicolo. La soluzione di acqua/aceto può danneggiare la pompa del sistema lavacrystalli.

Utilizzare solo liquido lavacrystalli disponibile in commercio. Evitare l'uso prolungato di acqua dura per prevenire l'accumulo di calcare.

►► Manutenzione sotto il cofano motore ► Filtro carburante

Filtro carburante

Sostituire il filtro carburante in base al tempo e alla distanza specificati nella tabella di manutenzione*.

Il filtro carburante deve essere sostituito da un tecnico qualificato. Il carburante presente nel sistema può fuoriuscire e creare un pericolo se i raccordi della tubazione del carburante non sono maneggiati correttamente.

►► Filtro carburante

Modelli con sistema promemoria manutenzione

Il filtro carburante deve essere sostituito in base alle indicazioni del promemoria manutenzione.

Manutenzione

584 * Non disponibile su tutti i modelli

Rigenerazione del DPF (filtro antiparticolato diesel)

Filtro antiparticolato diesel (DPF)

Raccoglie il PM (particolato) contenuto nei gas di scarico. Il DPF è montato nel convertitore catalitico.

Funzionamento del DPF

Periodicamente, alle alte temperature del convertitore catalitico, il DPF brucia il PM raccolto durante la guida.

Quando ciò si verifica, è possibile notare la fuoriuscita di fumo bianco dai gas di scarico e un aumento del consumo medio di carburante. Si tratta di una condizione temporanea e normale.

▣ Filtro antiparticolato diesel (DPF)

Il DPF deve funzionare a temperature elevate affinché si verifichino le reazioni chimiche. Posto in prossimità di materiale combustibile, può causare incendi. Parcheggiare il veicolo lontano da erba alta, foglie secche o altri materiali infiammabili.

Manutenzione

SEGUE

585

►► Rigenerazione del DPF (filtro antiparticolato diesel) ► Filtro antiparticolato diesel (DPF)

Rigenerazione del DPF



Quando viene visualizzato questo simbolo, rigenerare il DPF.



Quando viene visualizzato questo simbolo, portare il proprio veicolo presso un concessionario.

Se sull'interfaccia informazioni del conducente viene visualizzato , è necessario rigenerare il DPF:

- Guidare il veicolo alla velocità di 60 km/h o superiore fino a quando il simbolo non scompare.
 - Il tempo richiesto per aumentare la temperatura nel convertitore catalitico al fine di bruciare e rimuovere il PM è di 20 minuti.

►► Rigenerazione del DPF

AVVISO

Se il simbolo viene ignorato e non viene eseguita la rigenerazione del DPF, sull'interfaccia informazioni del conducente viene visualizzato il simbolo di allerta DPF. In questo caso, portare il proprio veicolo il prima possibile presso un concessionario. Continuando a ignorare il simbolo di allerta sull'interfaccia informazioni del conducente, il DPF potrebbe ostruirsi con PM e danneggiare gravemente il DPF e i sistemi di controllo delle emissioni.

Per ridurre l'accumulo di PM, utilizzare il carburante diesel raccomandato.

► Informazioni sul carburante P. 553

Il PM viene accumulato nel convertitore catalitico quando si procede a velocità ridotte per un lungo periodo di tempo o per tragitti brevi e frequenti.

Sostituzione delle lampadine

Lampadine fari

Per la sostituzione, utilizzare le lampadine seguenti.

Faro abbagliante	60 W (HB3 per il tipo di lampadina alogena)* Tipo a LED*
Faro anabbagliante:	55 W (H11 per il tipo di lampadina alogena)* Tipo a LED*

Fari abbaglianti

Modelli con fari alogeni

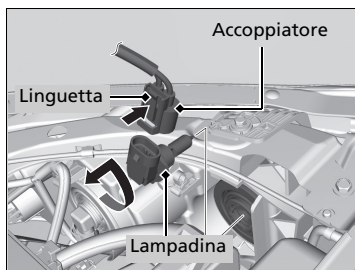

1. Spingere la linguetta per rimuovere l'accoppiatore.
2. Ruotare la vecchia lampadina in senso antiorario per rimuoverla.
3. Inserire una nuova lampadina nel complessivo fari e ruotarla in senso orario.
4. Inserire l'accoppiatore nel connettore della lampadina.

* Non disponibile su tutti i modelli

» Lampadine fari

Modelli con fari alogeni

AVVISO

Quando accese, le lampadine alogene raggiungono temperature estremamente elevate. Olio, sudore o graffi sul vetro possono causare il surriscaldamento e lo scoppio della lampadina.

L'orientamento dei fari è impostato in fabbrica e non necessita regolazioni. Tuttavia, se si trasportano regolarmente oggetti pesanti nel bagagliaio, far regolare nuovamente l'orientamento dalla concessionaria o da un tecnico qualificato.

Quando si sostituisce una lampadina alogena, afferrarla dalla base ed evitare che il vetro venga a contatto con la cute od oggetti duri. Se si tocca il vetro, pulirlo con alcol denaturato e un panno pulito.

Modelli con fari a LED

I fari sono di tipo a LED. Far eseguire l'ispezione e la sostituzione del gruppo ottico da una concessionaria Honda autorizzata.

►► Sostituzione delle lampadine ► Lampadine fari

Fari anabbaglianti

Modelli con fari alogeni

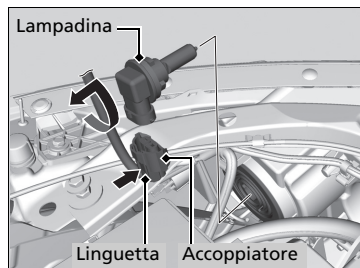

1. Spingere la linguetta per rimuovere l'accoppiatore.
2. Ruotare la vecchia lampadina in senso antiorario per rimuoverla.
3. Inserire una nuova lampadina nel complessivo faro e ruotarla in senso orario.
4. Inserire l'accoppiatore nel connettore della lampadina.

Manutenzione

Lampadine fendinebbia anteriori *

Per la sostituzione, utilizzare le lampadine seguenti.

Fendinebbia anteriore:	35 W (H8 per tipo di lampadina alogena)* LED*
-------------------------------	--

Modelli con fendinebbia anteriori alogeni

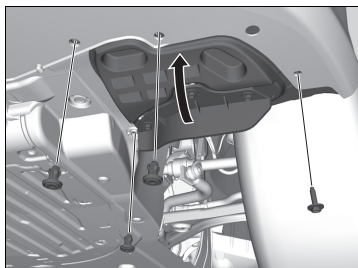

1. Smontare i fermagli utilizzando un cacciavite a lama piatta, rimuovere il bullone e spingere verso l'alto il coperchio inferiore.

►► Lampadine fendinebbia anteriori *

Modelli con fendinebbia anteriori a LED

I fendinebbia anteriori sono di tipo a LED. Far eseguire l'ispezione e la sostituzione del gruppo ottico da una concessionaria Honda autorizzata.

Modelli con fendinebbia anteriori alogeni

AVVISO

Quando accese, le lampadine alogene raggiungono temperature estremamente elevate. Olio, sudore o graffi sul vetro possono causare il surriscaldamento e lo scoppio della lampadina.

Quando si sostituisce una lampadina alogena, afferrarla dall'alloggiamento in plastica ed evitare che il vetro entri in contatto con la cute o con oggetti duri. Se si tocca il vetro, pulirlo con alcol denaturato e un panno pulito.

* Non disponibile su tutti i modelli

SEGUE

►► Sostituzione delle lampadine ► Lampadine fendinebbia anteriori *

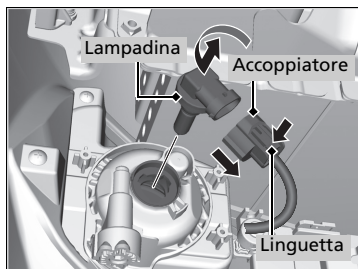

2. Spingere la linguetta per rimuovere l'accoppiatore.
3. Ruotare la vecchia lampadina in senso antiorario per rimuoverla.
4. Inserire una nuova lampadina nel complessivo fendinebbia e ruotarla in senso orario.
5. Inserire l'accoppiatore nel connettore della lampadina.

►► Lampadine fendinebbia anteriori *

Inserire un cacciavite a lama piatta, sollevare ed estrarre il perno centrale per rimuovere il fermo.

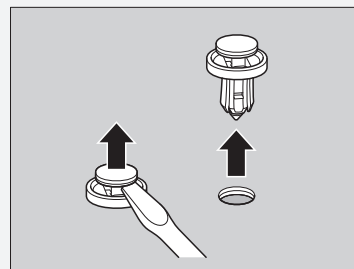

Inserire il fermo con il perno centrale sollevato e spingere fino a renderlo piatto.



Lampadine indicatori di direzione anteriori

Per la sostituzione, utilizzare le lampadine seguenti.

Indicatore di direzione anteriore:	21 W (ambra)* LED*
---	-------------------------------

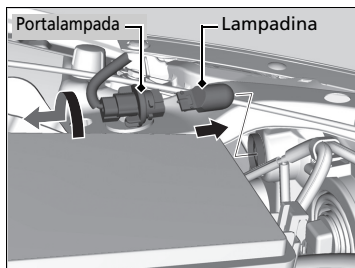

1. Ruotare il portalampada in senso antiorario e rimuoverlo.
2. Smontare la vecchia lampadina e inserire la nuova.

►► Lampadine indicatori di direzione anteriori

Modelli con indicatori di direzione anteriori a LED

Gli indicatori di direzione anteriori sono di tipo a LED. Far eseguire l'ispezione e la sostituzione del gruppo ottico da una concessionaria Honda autorizzata.

* Non disponibile su tutti i modelli

►► Sostituzione delle lampadine ► Lampadine delle luci di ingombro laterale

Lampadine delle luci di ingombro laterale

Per la sostituzione, utilizzare le lampadine seguenti.

Luci di ingombro laterale: 5 W (ambra)

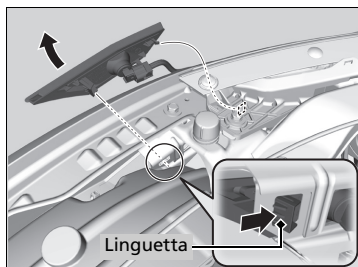

1. Spingere la linguetta per rimuovere il complessivo luci.
2. Spingere la linguetta per rimuovere l'accoppiatore.

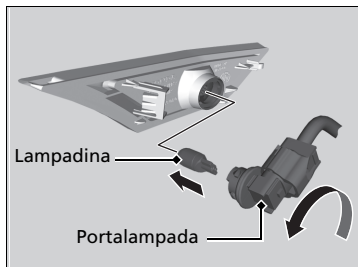

Lato conducente

3. Ruotare il portalampada in senso antiorario per rimuoverlo, quindi estrarre la vecchia lampadina.
4. Inserire una nuova lampadina.

Manutenzione

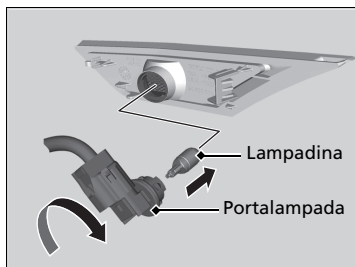

Lato passeggero

3. Ruotare il portalampada in senso orario per rimuoverlo, quindi estrarre la vecchia lampadina.
4. Inserire una nuova lampadina.

Luci per marcia diurna/di posizione

Le luci per marcia diurna/di posizione sono di tipo a LED. Far eseguire l'ispezione e la sostituzione del gruppo ottico da una concessionaria Honda autorizzata.

Indicatori di direzione laterali/indicatori di emergenza

Gli indicatori di direzione laterali sono di tipo a LED. Far eseguire l'ispezione e la sostituzione del gruppo ottico da una concessionaria Honda autorizzata.

►► Sostituzione delle lampadine ► Lampadine di luci di arresto, luci di posizione posteriori, indicatori di direzione posteriori, retronebbia e luci di retromarcia

Lampadine di luci di arresto, luci di posizione posteriori, indicatori di direzione posteriori, retronebbia e luci di retromarcia

Per la sostituzione, utilizzare le lampadine seguenti.

Luce freno: 21 W
Luci di posizione posteriori: LED
Indicatore di direzione posteriore: 21 W (ambra)
Retronebbia: LED
Luce retromarcia: 16 W

►► Lampadine di luci di arresto, luci di posizione posteriori, indicatori di direzione posteriori, retronebbia e luci di retromarcia

Le luci di posizione posteriori e i retronebbia sono di tipo a LED. Far eseguire l'ispezione e la sostituzione del gruppo ottico da una concessionaria Honda autorizzata.

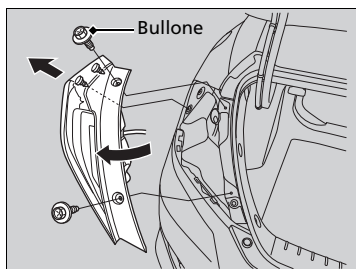

1. Utilizzare un cacciavite a stella o una brugola per rimuovere i bulloni.
2. Estrarre il complessivo luci dal montante posteriore.

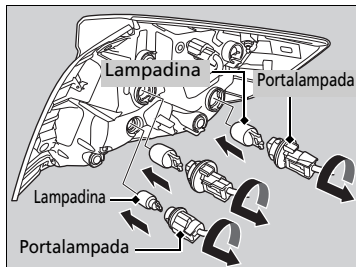

3. Ruotare il portalampada in senso antiorario e rimuoverlo.
4. Smontare la vecchia lampadina e inserire la nuova.
5. Inserire il gruppo ottico nella guida presente nella carrozzeria.
6. Allineare i perni con i gommini della carrozzeria, quindi spingerli dentro fino a inserirli completamente.

Manutenzione

Luci di posizione posteriori

Le luci di posizione posteriori sono di tipo a LED. Far eseguire l'ispezione e la sostituzione del gruppo ottico da una concessionaria Honda autorizzata.

Luce targa posteriore

La luce targa posteriore è di tipo al LED. Far eseguire l'ispezione e la sostituzione del gruppo ottico da una concessionaria Honda autorizzata.

Lampadina terza luce stop

Per la sostituzione, utilizzare le lampadine seguenti.

Terza luce stop: 21 W

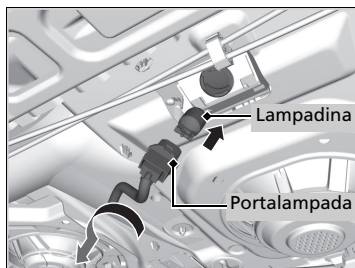

1. Aprire il bagagliaio.
2. Ruotare il portalamпада in senso antiorario e rimuoverlo.
3. Smontare la vecchia lampadina e inserire la nuova.

►► Sostituzione delle lampadine ►► Altre lampadine luci

Altre lampadine luci

Lampadina plafoniera

Per la sostituzione, utilizzare le lampadine seguenti.

Plafoniera: 8 W

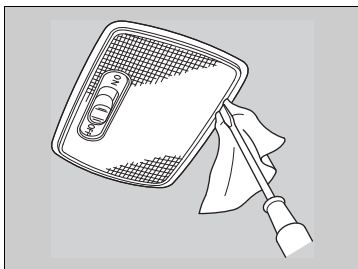

1. Far leva sul bordo del coperchio con un cacciavite a lama piatta per rimuoverlo.
► Avvolgere il cacciavite con un panno per evitare graffi.

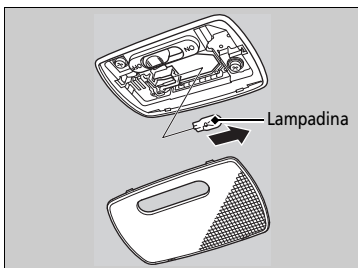

2. Smontare la vecchia lampadina e inserire la nuova.

Modelli con videocamera multipla posteriore

Lampadine luci di lettura

Per la sostituzione, utilizzare le lampadine seguenti.

Luce di lettura: 8 W

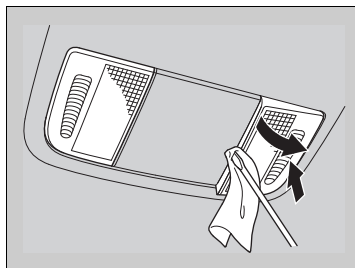

1. Spingere la lente del lato opposto a quello su cui si sta eseguendo la sostituzione.
2. Far leva sul bordo del coperchio con un cacciavite a lama piatta per rimuoverlo.
► Avvolgere il cacciavite con un panno per evitare graffi.

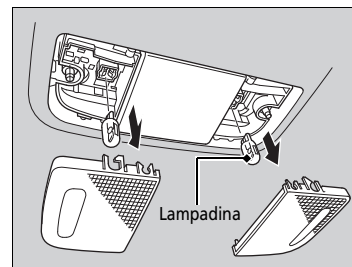

3. Smontare la vecchia lampadina e inserire la nuova.

Modelli senza videocamera multipla posteriore

Lampadine luci di lettura

Per la sostituzione, utilizzare le lampadine seguenti.

Luce di lettura: 8 W

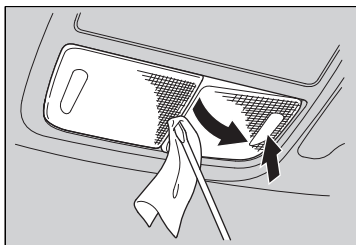

1. Spingere la lente del lato opposto a quello su cui si sta eseguendo la sostituzione.
2. Fare leva sul bordo tra le lenti con un cacciavite a lama piatta per rimuovere il coperchio.
 - Avvolgere il cacciavite con un panno per evitare graffi.

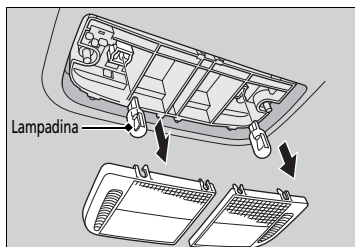

3. Smontare la vecchia lampadina e inserire la nuova.

Lampadine luci specchio di cortesia

Per la sostituzione, utilizzare le lampadine seguenti.

Specchietto di cortesia: 2 W

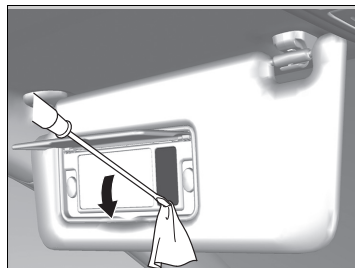

1. Far leva sul bordo del coperchio con un cacciavite a lama piatta per rimuoverlo.
 - Avvolgere il cacciavite con un panno per evitare graffi.

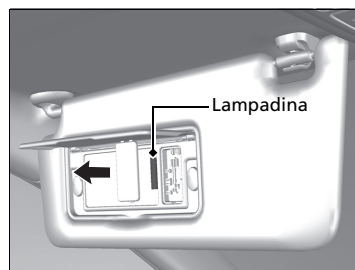

2. Smontare la vecchia lampadina e inserire la nuova.

Lampadina luce del bagagliaio

Per la sostituzione, utilizzare le lampadine seguenti.

Luce del bagagliaio: 5 W

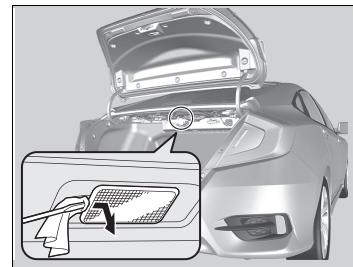

1. Far leva sul bordo del coperchio con un cacciavite a lama piatta per rimuoverlo.
 - Avvolgere il cacciavite con un panno per evitare graffi.

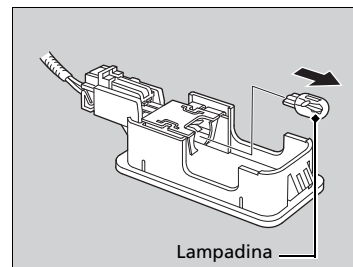

2. Smontare la vecchia lampadina e inserire la nuova.

Manutenzione

►► Sostituzione delle lampadine ► Altre lampadine luci

Lampadina luce cassetto portaoggetti*

Se è necessario sostituire una lampadina,
rivolgersi alla concessionaria.

Manutenzione

598 * Non disponibile su tutti i modelli

Controllo e manutenzione delle spazzole tergicristalli

Controllo delle spazzole tergicristalli

Se usurata, la gomma della spazzola tergicristallo lascia delle striature e la superficie dura della spazzola potrebbe graffiare il vetro del parabrezza.

Sostituzione della gomma spazzola tergicristallo

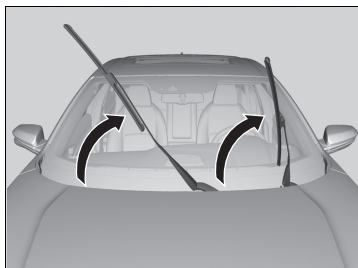
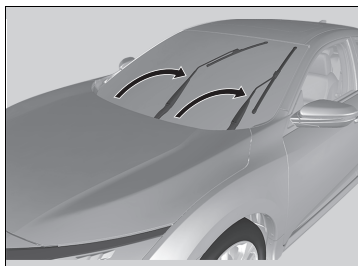

1. Portare il commutatore di accensione su SPEGNIMENTO **0***1.
2. Tenendo premuto l'interruttore tergicristalli in posizione **MIST**, portare il commutatore di accensione su ACCENSIONE **II***1, quindi su BLOCCO **0***1.
 - ▶ Entrambi i bracci tergicristallo sono impostati in posizione di manutenzione come mostrato nell'immagine.
3. Sollevare entrambi i bracci del tergicristallo.

☒ Sostituzione della gomma spazzola tergicristallo

AVVISO

Non lasciar cadere il braccio tergicristallo sul parabrezza, poiché si potrebbero danneggiare il braccio e/o il parabrezza.

*1: I modelli con sistema di accesso senza chiavi sono dotati di un pulsante **ENGINE START/STOP** invece che di un commutatore di accensione.

SEGUE

Manutenzione

599

►► Controllo e manutenzione delle spazzole tergilavafari ►► Sostituzione della gomma spazzola tergilavafari

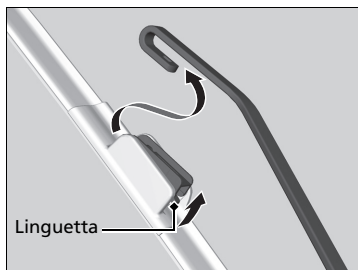

4. Tenere premuta la linguetta, quindi far scorrere il supporto dal braccio del tergilavafari.

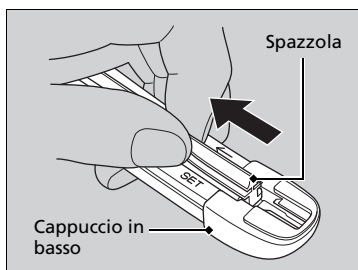

5. Tirare l'estremità della spazzola tergilavafari in direzione della freccia nell'immagine finché non si sgancia dal cappuccio del supporto.

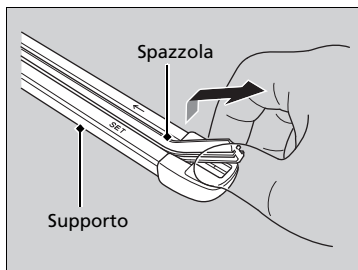

6. Tirare la spazzola tergilavafari in direzione opposta in modo da farla scorrere fuori dal supporto.

Manutenzione

►► **Controllo e manutenzione delle spazzole tergilcristalli** ► **Sostituzione della gomma spazzola tergilcristallo**

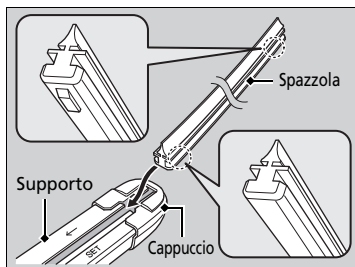

7. Inserire la parte piatta della nuova spazzola tergilcristalli sulla parte inferiore del supporto. Inserire completamente la spazzola.
8. Inserire l'estremità della spazzola tergilcristallo dentro il cappuccio.
9. Fare scorrere il supporto nel braccio del tergilcristallo finché non si blocca.
10. Abbassare entrambi i bracci del tergilcristallo.
11. Portare il commutatore di accensione su ACCENSIONE **II***1 e tenere premuto l'interruttore tergilcristalli in posizione **MIST** fino a quando entrambi i bracci dei tergilcristalli non tornano alla posizione normale.

Manutenzione

*1: I modelli con sistema di accesso senza chiavi sono dotati di un pulsante **ENGINE START/STOP** invece che di un commutatore di accensione.

Controllo e manutenzione degli pneumatici

Controllo degli pneumatici

Per garantire il funzionamento in sicurezza del veicolo, gli pneumatici devono essere del tipo e delle dimensioni corrette, in buono stato con battistrada appropriato e adeguatamente gonfiati.

■ Linee guida per il gonfiaggio

Pneumatici correttamente gonfiati garantiscono la migliore combinazione di tenuta di strada, durata del battistrada e comfort. Per la pressione specificata, fare riferimento all'etichetta sul montante portiera lato guida.

Pneumatici sgonfi possono usurarsi in modo irregolare, compromettendo la tenuta di strada e il risparmio consumo di carburante, e inoltre sono più facilmente soggetti a rottura a causa del surriscaldamento.

Il gonfiaggio eccessivo degli pneumatici può causare una guida difficoltosa, maggiormente soggetta ai pericoli della strada, e un'usura non uniforme.

Controllare gli pneumatici ogni giorno prima di mettersi alla guida. Se uno pneumatico risulta più sgonfio degli altri, controllare la pressione con un manometro idoneo.

Almeno una volta al mese o prima di un lungo viaggio, misurare la pressione di tutti gli pneumatici, inclusa la ruota di scorta, con un manometro*. Anche pneumatici in buono stato possono perdere 10–20 kPa (0,1–0,2 bar) al mese.

■ Linee guida di ispezione

Ad ogni controllo della pressione, esaminare anche gli pneumatici stessi e gli steli delle valvole. Verificare:

- La presenza di eventuali protuberanze o rigonfiamenti sul fianco dello pneumatico o sul battistrada. Se si rilevano tagli, lacerazioni o spaccature all'interno dello pneumatico, sostituirlo. Sostituirlo se la tela o la tortiglia sono visibili.
- Rimuovere eventuali corpi estranei e verificare che non ci siano perdite di aria.
- Presenza di usura irregolare del battistrada. Far controllare l'allineamento ruote da un concessionario.
- Presenza di usura eccessiva del battistrada.
 - ☒ **Indicatori di usura** P. 603
- Spaccature o altri danni intorno allo stelo della valvola.

* Non disponibile su tutti i modelli

☒ Controllo degli pneumatici

⚠ ATTENZIONE

La guida con pneumatici eccessivamente usurati o sgonfi può causare incidenti con rischio di gravi lesioni o morte.

Seguire tutte le istruzioni fornite nel presente Manuale utente relative al gonfiaggio e alla manutenzione degli pneumatici.

Misurare la pressione dell'aria quando gli pneumatici sono freddi. Ovvero, dopo che il veicolo è rimasto in sosta per almeno tre ore o è stato guidato per meno di 1,6 km. Se necessario, aggiungere o rimuovere l'aria fino a quando non si raggiunge la pressione specificata.

Se il controllo viene effettuato con gli pneumatici caldi, la pressione rilevata potrebbe essere di 30–40 kPa (0,3–0,4 bar) superiore a quella misurata con gli pneumatici freddi.

Ogni volta che viene regolata la pressione degli pneumatici, è necessario eseguire la taratura del sistema avviso perdita di pressione.

☒ **Sistema controllo pressione pneumatici**
P. 479

Indicatori di usura

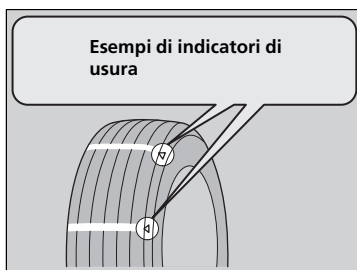

La scanalatura in cui si trova l'indicatore di usura del battistrada è meno profonda di 1,6 mm rispetto al resto della superficie dello pneumatico. Se il battistrada è usurato al punto tale che l'indicatore è visibile, sostituire lo pneumatico. **Pneumatici consumati hanno scarsa aderenza su strade bagnate.**

► Controllo degli pneumatici

Far controllare gli pneumatici da un concessionario se durante la guida si avvertono vibrazioni costanti. Pneumatici nuovi o sostituiti e rimontati devono essere sottoposti a equilibratura adeguata.

Durata degli pneumatici

La durata dello pneumatico dipende da numerosi fattori, tra i quali lo stile di guida, le condizioni stradali, il carico del veicolo, la pressione di gonfiaggio, la manutenzione, la velocità e le condizioni ambientali (anche nel caso di pneumatici non utilizzati).

Oltre alle ispezioni regolari e alla manutenzione della pressione di gonfiaggio, si consiglia di effettuare un'ispezione annuale dopo i primi cinque anni di vita dello pneumatico. Tutti gli pneumatici, compreso il ruotino di scorta*, devono essere messi fuori servizio dopo 10 anni dalla data di fabbricazione, a prescindere dalle condizioni e dallo stato di usura.

* Non disponibile su tutti i modelli

►► Controllo e manutenzione degli pneumatici ► Sostituzione di pneumatico e ruota

Sostituzione di pneumatico e ruota

Sostituire gli pneumatici con un tipo equivalente per dimensioni, indice di carico, indice di velocità e pressione nominale massima a freddo (come indicato sul fianco dello pneumatico). L'uso di pneumatici di dimensioni o struttura diverse può causare un funzionamento irregolare di determinati sistemi del veicolo come dell'ABS e il sistema di controllo della stabilità del veicolo (VSA).

Si consiglia di sostituire tutti e quattro gli pneumatici contemporaneamente. Se ciò non è possibile, sostituire quelli anteriori e quelli posteriori a coppia.

Assicurarsi che le specifiche delle ruote corrispondano a quelle previste per le ruote originali.

►► Sostituzione di pneumatico e ruota

ATTENZIONE

Il montaggio di pneumatici del tipo non corretto sul veicolo può compromettere la tenuta di strada e la stabilità e causare incidenti con rischio di gravi lesioni o morte.

Utilizzare pneumatici del tipo e delle dimensioni raccomandate nella relativa etichetta informativa presente sul veicolo.

Manutenzione

604

Rotazione pneumatici

La rotazione degli pneumatici in base alla tabella di manutenzione/al libretto di manutenzione* contribuisce a distribuire l'usura in modo più uniforme e aumenta la durata degli stessi.

■ Pneumatici senza contrassegni di rotazione

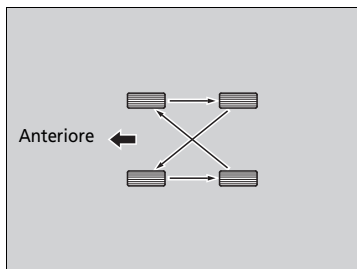

Ruotare gli pneumatici come mostrato qui.

■ Pneumatici con contrassegni di rotazione

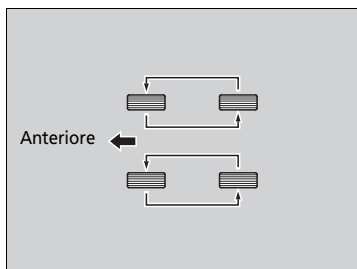

Ruotare gli pneumatici come mostrato qui.

► Rotazione pneumatici

Negli pneumatici con scolpitura battistrada direzionale, la rotazione non deve essere eseguita da un lato all'altro ma tra anteriore e posteriore.

Gli pneumatici direzionali devono essere montati con il contrassegno di rotazione rivolto in avanti, come illustrato di seguito.

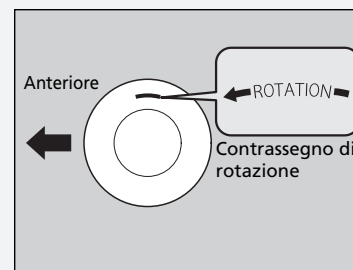

Quando gli pneumatici vengono ruotati, assicurarsi che venga controllata anche la pressione.

Ogni volta che viene regolata la rotazione degli pneumatici, è necessario eseguire la taratura del sistema avviso perdita di pressione.

► Sistema controllo pressione pneumatici

P. 479

* Non disponibile su tutti i modelli

►► Controllo e manutenzione degli pneumatici ► Dispositivi di trazione da neve

Dispositivi di trazione da neve

Se si guida su superfici stradali innevate o ghiacciate, montare pneumatici invernali o catene per pneumatici; ridurre la velocità e mantenere una distanza sufficiente dagli altri veicoli.

Per evitare slittamenti, prestare particolare attenzione quando si sterza o si azionano i freni.

Utilizzare catene per pneumatici, pneumatici invernali o pneumatici per tutte le stagioni quando necessario o in conformità alle disposizioni di legge.

Durante il montaggio, attenersi a quanto segue.

Per gli pneumatici invernali:

- Selezionare pneumatici con dimensioni e indice di carico equivalenti a quelli dello pneumatico originale.
- Montare gli pneumatici su tutte e quattro le ruote.

Per le catene per pneumatici:

- Rivolgersi al concessionario prima di acquistare le catene per il veicolo.
- Montarle solo sugli pneumatici anteriori.
- A causa della distanza limitata degli pneumatici del veicolo in questione, si consiglia vivamente di utilizzare le catene riportate di seguito:

Dimensioni pneumatici originali*1	Tipo catena
215/55R16 93H	RUD-matic classic 48489
215/50R17 91V	

*1: Le dimensioni degli pneumatici originali sono indicate nell'etichetta informativa degli pneumatici situata sul montante portiera lato guida.

►► Dispositivi di trazione da neve

ATTENZIONE

L'uso di catene errate o non montate correttamente può danneggiare le tubazioni dei freni e causare incidenti con il rischio di lesioni personali gravi o morte.

Per la selezione e l'uso delle catene per pneumatici, attenersi alle istruzioni fornite nel presente Manuale utente.

AVVISO

I dispositivi di trazione di dimensioni errate o non montati correttamente possono danneggiare le tubazioni freni, le sospensioni, la carrozzeria e le ruote del veicolo. Fermarsi se urtano contro un parte qualsiasi del veicolo.

In conformità alle direttive CEE per gli pneumatici, in caso di utilizzo di pneumatici invernali, se la velocità massima prevista del veicolo è superiore a quella consentita con gli pneumatici invernali è necessario apporre un adesivo con la velocità massima consentita per tali pneumatici in modo che sia ben visibile al conducente. L'adesivo è disponibile presso il concessionario degli pneumatici. Per eventuali domande, rivolgersi al concessionario.

Se si montano le catene per pneumatici, attenersi alle istruzioni del produttore delle catene relative ai limiti operativi del veicolo.

►► **Controllo e manutenzione degli pneumatici** ► **Dispositivi di trazione da neve**

- Attenersi alle istruzioni di montaggio del produttore delle catene. Montarle in modo che aderiscano il più possibile.
- Controllare che le catene non entrino in contatto con le tubazioni dei freni o le sospensioni.
- Guidare a velocità moderata.

▣ **Dispositivi di trazione da neve**

Utilizzare catene per pneumatici solo in caso di emergenza o se imposte dalle normative locali per la circolazione in determinate zone.

Prestare la massima attenzione durante la guida con catene per pneumatici su neve o ghiaccio. Potrebbero infatti avere una tenuta di strada meno prevedibile di pneumatici invernali senza catene.

Se il veicolo è dotato di pneumatici estivi, tenere presente che questi pneumatici non sono progettati per condizioni di guida invernali. Per ulteriori informazioni, contattare la concessionaria.

Manutenzione

Batteria

Controllo della batteria

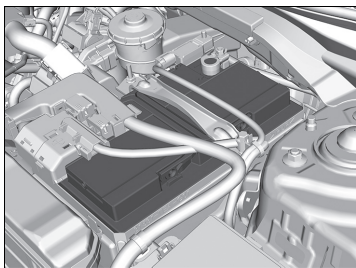

Lo stato della batteria è monitorato da un sensore situato sul terminale negativo della batteria. In caso di problemi con questo sensore, l'interfaccia informazioni del conducente visualizza un messaggio di allerta. In questo caso, far controllare il proprio veicolo presso una concessionaria.

Controllare mensilmente i terminali della batteria per verificare che non siano corrosi.

Se la batteria del veicolo si scollega o si scarica completamente:

- L'impianto stereo è disattivato.
 - **Protezione antifurto dell'impianto stereo** P. 242
- L'orologio si reimposta.
 - **Orologio** P. 154
- Il sistema immobilizzatore deve essere azzerato.
 - **Spia sistema immobilizzatore** P. 109

Manutenzione

Batteria

⚠ATTENZIONE

La batteria sprigiona gas idrogeno esplosivo durante il normale funzionamento.

La presenza di scintille o fiamme libere può fare esplodere la batteria con una forza tale da provocare gravi lesioni o la morte.

Tenere lontano dalla batteria scintille, fiamme vive o sigarette.

Indossare indumenti di protezione e una visiera oppure fare eseguire la manutenzione della batteria da un tecnico specializzato.

⚠ATTENZIONE

La batteria contiene acido solforico (elettrolito) altamente corrosivo e nocivo.

Il contatto dell'elettrolito con gli occhi o la pelle può causare gravi lesioni. Indossare occhiali e indumenti di protezione durante gli interventi sulla batteria o nell'area circostante.

Se ingerito, l'elettrolito può causare avvelenamento grave qualora non si intraprendano immediate azioni curative.

TENERE FUORI DALLA PORTATA DEI BAMBINI

Caricamento della batteria

Scollegare entrambi i cavi della batteria per prevenire danni al sistema elettrico del veicolo.
Scollegare sempre il cavo negativo (-) per primo e ricollegarlo per ultimo.

ⓘ Batteria

Procedure di emergenza

Occhi: Lavare con acqua contenuta in una tazza o un contenitore per almeno 15 minuti. (L'acqua sotto pressione può danneggiare gli occhi.) Chiamare subito un medico.

Pelle: Rimuovere eventuali indumenti contaminati. Lavare la pelle con grandi quantità di acqua. Chiamare subito un medico.

Ingestione: Bere acqua o latte. Chiamare subito un medico.

Se è presente corrosione, pulire i terminali della batteria utilizzando una soluzione di lievito in polvere e acqua. Pulire i terminali con un panno umido. Asciugare la batteria con un panno/straccio. Applicare grasso sui terminali per prevenire la corrosione.

Quando si sostituisce la batteria, utilizzare una batteria con specifiche analoghe.

Contattare il concessionario per maggiori informazioni.

La batteria montata su questo veicolo è progettata in modo specifico per il modello con arresto automatico del motore al minimo. L'utilizzo di una batteria diversa dal tipo specificato potrebbe accorciarne la durata utile e impedire l'attivazione dell'arresto automatico del motore al minimo. Se è necessario sostituire la batteria, assicurarsi di aver scelto il tipo specificato. Contattare il concessionario per ulteriori dettagli.

Manutenzione

SEGUE

609

►► Batteria ► Caricamento della batteria

► Batteria

Le spie del controllo velocità di crociera adattativo (ACC)*, riduzione del rischio di allontanamento dalla corsia*, sistema di controllo della stabilità del veicolo (VSA), disattivazione del sistema di controllo della stabilità del veicolo (VSA), sistema di frenata riduzione impatto (CMBS)* e del sistema di bassa pressione pneumatici/avviso perdita di pressione pneumatici potrebbero accendersi unitamente alla visualizzazione di un messaggio nell'interfaccia informazioni del conducente* quando si porta il commutatore di accensione su ACCENSIONE **II***¹ dopo aver ricollegato la batteria. Guidare il veicolo per un breve tratto a più di 20 km/h. La spia deve spegnersi. In caso contrario, far controllare il veicolo da una concessionaria.

Manutenzione

*1: I modelli con sistema di accesso senza chiavi sono dotati di un pulsante **ENGINE START/STOP** invece che di un commutatore di accensione.

610 * Non disponibile su tutti i modelli

Modelli europei

Sostituzione della batteria

Per la rimozione e la sostituzione della batteria, attenersi alle precauzioni di sicurezza previste per la manutenzione e alle avvertenze relative al controllo della batteria per impedire rischi potenziali.

➤ **Sicurezza durante la manutenzione** P. 559

➤ **Controllo della batteria** P. 608

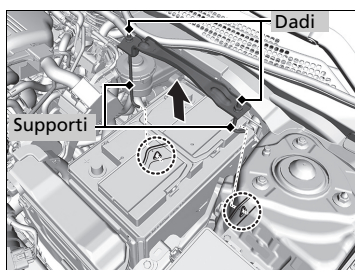
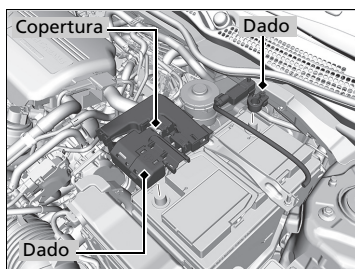

1. Ruotare il commutatore di accensione su BLOCCO **0***1. Aprire il cofano.
2. Allentare il dado sul cavo negativo della batteria e scollegare il cavo dal terminale negativo (-).
3. Aprire la copertura del terminale positivo della batteria. Allentare il dado sul cavo positivo della batteria e scollegare il cavo dal terminale positivo (+).
4. Allentare il dado su ciascun lato della staffa della batteria con una chiave.
5. Estrarre l'estremità inferiore di ciascun supporto batteria dal foro sulla base della stessa e rimuovere la staffa e i supporti.

*1: I modelli con sistema di accesso senza chiavi sono dotati di un pulsante **ENGINE START/STOP** invece che di un commutatore di accensione.

➤ Sostituzione della batteria

AVVISO

Lo smaltimento non corretto delle batterie può essere nocivo per l'ambiente e per la salute. Attenersi sempre alle disposizioni locali per lo smaltimento della batteria.

Questo simbolo sulla batteria indica che il prodotto non può essere trattato come rifiuto domestico.



►► Batteria ► Sostituzione della batteria

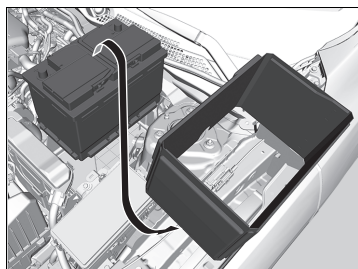

6. Rimuovere il coperchio batteria.
7. Estrarre la batteria con cautela.

► Sostituzione della batteria

Scollegare sempre prima il cavo negativo (-) e ricollegarlo per ultimo.

Per installare una nuova batteria, eseguire questa procedura nell'ordine inverso.

Modelli europei

Etichetta batteria

Etichetta batteria

PERICOLO

- Tenere fiamme e scintille lontano dalla batteria. La batteria produce gas che possono causare esplosioni.
- Quando si maneggia la batteria, indossare guanti in gomma e protezioni per gli occhi in quanto il contatto con l'elettrolito potrebbe causare ustioni o perdita della vista.
- Non consentire mai ai bambini di maneggiare la batteria. Accertarsi che chiunque maneggi la batteria abbia una conoscenza adeguata dei pericoli e delle procedure di utilizzo corrette.
- Maneggiare l'elettrolito della batteria con estrema cautela in quanto contiene acido solforico diluito. Il contatto con gli occhi o la pelle può causare ustioni o perdita della vista.
- Leggere attentamente questo manuale e assicurarsi di averlo compreso prima di maneggiare la batteria. L'inosservanza di tali istruzioni può causare lesioni personali e danni al veicolo.
- Non utilizzare la batteria se il livello di elettrolito è pari o inferiore al livello raccomandato. L'uso della batteria con un livello basso di elettrolito può causarne l'esplosione, con conseguenti lesioni gravi.

Manutenzione

Procedure ordinarie sul telecomando

Sostituzione della batteria del pulsante

Se premendo il pulsante la spia non si accende, sostituire la batteria.

Chiave retrattile*

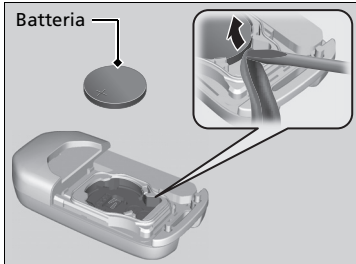
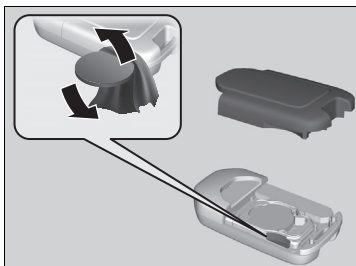

Tipo di batteria: CR2032

1. Rimuovere la metà superiore del coperchio facendo leva con cautela su un'estremità con una moneta.
► Avvolgere la moneta con un panno per evitare di graffiare la chiave retrattile.
2. Rimuovere la batteria a bottone con il cacciavite a lama piatta di piccole dimensioni.
3. Accertarsi di montare la nuova batteria con la polarità corretta.

Manutenzione

► Sostituzione della batteria del pulsante

⚠ ⚠ ATTENZIONE

PERIODO DI USTIONI CHIMICHE

La batteria che alimenta il telecomando può provocare gravi ustioni interne e, se ingerita, può portare al decesso. Tenere le batterie nuove ed esauste lontano dalla portata dei bambini. Se si sospetta che un bambino abbia ingerito la batteria, rivolgersi immediatamente a un medico.

Accanto alla batteria a bottone* è presente un segno di avvertenza.

AVVISO

Lo smaltimento non corretto delle batterie danneggia l'ambiente. Attenersi sempre alle disposizioni locali per lo smaltimento della batteria.

Le batterie di ricambio sono disponibili in commercio o presso il concessionario.

■ Telecomando*



Tipo di batteria: CR2032

1. Rimuovere la chiave incorporata.
2. Rimuovere la metà superiore sollevando facendo leva con cautela su un'estremità con una moneta.
► Avvolgere la moneta con un panno per evitare graffi del comando a distanza.
3. Accertarsi di montare la nuova batteria con la polarità corretta.

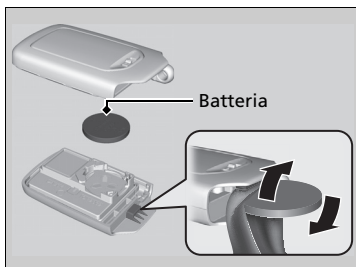

* Non disponibile su tutti i modelli

► Sostituzione della batteria del pulsante

Modelli europei

Questo simbolo sulla batteria indica che il prodotto non può essere trattato come rifiuto domestico.



Manutenzione del sistema di climatizzazione

Climatizzatore

Per un funzionamento corretto e sicuro del sistema di climatizzazione, la manutenzione dell'impianto refrigerante deve essere effettuata solo da un tecnico qualificato.

Non riparare o sostituire l'evaporatore del climatizzatore (serpentina di raffreddamento) con uno rimosso da un veicolo usato o recuperato.

» Manutenzione del sistema di climatizzazione

AVVISO





La fuoriuscita di refrigerante può essere nociva per l'ambiente.

Per evitare la fuoriuscita di refrigerante, non sostituire mai l'evaporatore con uno rimosso da un veicolo usato o recuperato.

Il refrigerante presente nell'impianto di condizionamento aria del veicolo è infiammabile e, se non vengono seguite le procedure corrette, durante le operazioni di manutenzione può prendere fuoco.

L'etichetta del climatizzatore è apposta sotto il cofano:



-  : Avvertenza
-  : Refrigerante infiammabile
-  : Richiede un tecnico addetto alla manutenzione
-  : Impianto di condizionamento aria

Manutenzione

Filtro antipolvere e antipolline

■ Quando sostituire il filtro antipolvere e antipolline

Sostituire il filtro antipolvere e antipolline in base alla tabella di manutenzione prevista per il veicolo. Si raccomanda di sostituire il filtro anche prima se il veicolo viene utilizzato in ambienti polverosi.

► **Tabella di manutenzione*** P. 566

■ Procedura di sostituzione del filtro antipolvere e antipolline

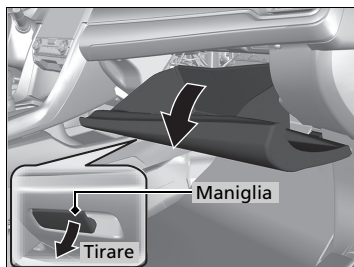

1. Aprire il cassetto portaoggetti.

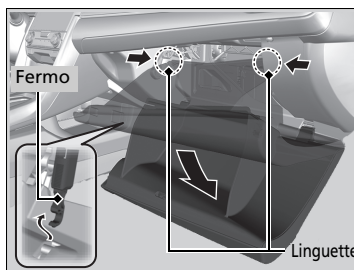

2. Premere il fermo sul lato conducente del cassetto portaoggetti per staccarlo.

3. Disinserire le due linguette premendo ciascun pannello laterale.

4. Estrarre il cassetto portaoggetti ruotandolo.

► Filtro antipolvere e antipolline

Se il flusso di aria proveniente dal sistema di climatizzazione si riduce notevolmente e i finestrini si appannano facilmente, potrebbe essere necessario sostituire il filtro.

Il filtro antipolvere e antipolline raccoglie il polline, la polvere e gli altri detriti presenti nell'aria.

Manutenzione

* Non disponibile su tutti i modelli

SEGUE

617

►► Manutenzione del sistema di climatizzazione ► Filtro antipolvere e antipolline

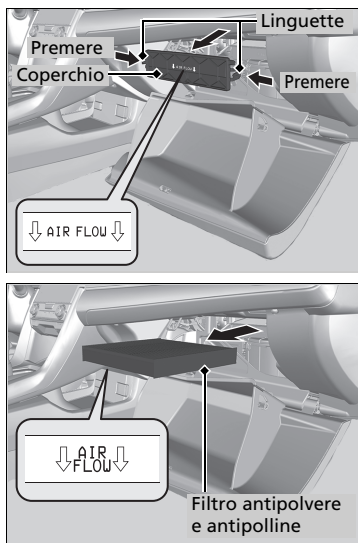

5. Premere le linguette presenti sugli angoli del coperchio della scatola del filtro e rimuoverlo.

6. Rimuovere il filtro dalla scatola.
 7. Montare il nuovo filtro nella scatola.
 ► Posizionarlo in modo che la freccia **AIR FLOW** sia rivolta verso il basso.

► Filtro antipolvere e antipolline

Se non si è sicuri della procedura da eseguire per la sostituzione del filtro antipolvere e antipolline, farlo sostituire da un concessionario.

AVVISO

Quando installare il filtro antipolvere e antipolline:

1. Installare il coperchio della scatola filtro.
2. Rimuovere la griffa verso il lato guida sul lato inferiore del cassetto portaoggetti.
3. Ruotare il cassetto portaoggetti in posizione. Riportare le linguette in posizione.
4. Aprire il cassetto portaoggetti con un angolo di circa 30°.
5. Installare la parte del gancio del fermo al cassetto portaoggetti. Durante l'installazione del fermo, mettere la mano dalla parte inferiore del vano portaoggetti.
6. Agganciare la griffa sulla parte inferiore del vano portaoggetti.

Dopo aver installato il cassetto portaoggetti, aprirlo e chiuderlo diverse volte e accertarsi che il cassetto sia stato installato correttamente.

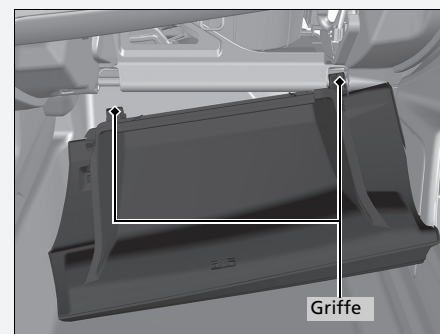

Pulizia

Manutenzione dell'abitacolo

Per rimuovere la polvere, utilizzare un aspirapolvere prima di un panno. Utilizzare un panno inumidito con una soluzione di detergente delicato e acqua calda per rimuovere lo sporco. Utilizzare un panno pulito per eliminare i residui di detergente.

Pulizia delle cinture di sicurezza

Utilizzare una spazzola morbida e una soluzione di sapone delicato e acqua calda per pulire le cinture di sicurezza. Far asciugare le cinture all'aria. Strofinare l'anello degli ancoraggi delle cinture di sicurezza con un panno pulito.

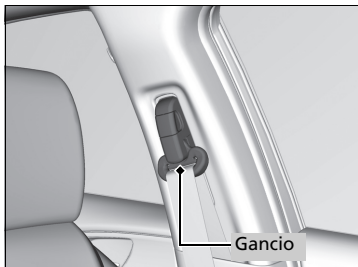

Pulizia del finestrino

Strofinare utilizzando un detergente per vetri.

* Non disponibile su tutti i modelli

Manutenzione dell'abitacolo

Non versare liquidi all'interno del veicolo. Se i liquidi penetrano nei dispositivi e negli impianti elettrici, questi potrebbero funzionare in modo errato.

Non utilizzare spray a base di silicone sui dispositivi elettrici, quali i dispositivi audio e gli interruttori. Ciò potrebbe causare il malfunzionamento dei componenti o un incendio all'interno del veicolo. Se accidentalmente viene utilizzato uno spray al silicone su un dispositivo elettrico, rivolgersi al concessionario.

A seconda della composizione, sostanze chimiche e deodoranti liquidi possono causare scolorimento, raggrinzamento e screpolature dei tessuti e dei componenti a base di resina. Non utilizzare solventi organici o alcalinici, ad esempio benzene o benzina.

Dopo aver utilizzato sostanze chimiche, rimuovere delicatamente utilizzando un panno asciutto. Non collocare panni usati e non lavati su tessuti o componenti a base di resina per lunghi periodi.

Fare attenzione a non lasciare fuoriuscire deodorante per ambienti di tipo liquido.

Pulizia del finestrino

All'interno del lunotto sono montati dei cavi. Per non danneggiarli, strofinare lungo la direzione dei cavi con un panno morbido.

Fare attenzione a non versare liquidi, come ad esempio acqua o detergente per vetri sulla telecamera con sensori anteriori* o sul sensore pioggia/luce* o intorno ai relativi alloggiamenti.

Manutenzione della vera pelle*

Come pulire adeguatamente la pelle:

1. Utilizzare dapprima un'aspirapolvere o un panno morbido asciutto per rimuovere eventuali tracce di sporcizia o polvere.
2. Pulire la pelle con un panno morbido inumidito con una soluzione composta dal 90% di acqua e il 10% di detergente neutro.
3. Rimuovere i residui di detergente con un panno umido pulito.
4. Rimuovere l'acqua residua e lasciare asciugare la pelle all'aria in un'area all'ombra.

Manutenzione della vera pelle*

È importante pulire o rimuovere la polvere o la sporcizia al più presto. Eventuali versamenti potrebbero impregnare la pelle, macchiandola. Polvere e sporcizia possono causare abrasioni nella pelle. Si prega di notare inoltre che lo sfregamento di alcuni indumenti di colore scuro sui sedili in pelle potrebbe causare scolorimento o macchie.

Manutenzione

Manutenzione degli esterni

Spolverare la carrozzeria del veicolo al termine della guida. Verificare regolarmente se le superfici verniciate presentano graffi. I graffi sulle superfici verniciate favoriscono la formazione di ruggine sulla carrozzeria. Riparare immediatamente eventuali graffi sulla carrozzeria.

■ Lavaggio del veicolo

Lavare il veicolo di frequente. Lavare più frequentemente quando si guida nelle seguenti condizioni:

- Se si guida su strade cosparse di sale.
- Se si guida in zone costiere.
- Se vi sono residui di catrame, fuliggine, escrementi di uccelli, insetti o linfa degli alberi sulle superfici verniciate.

■ Uso di un sistema di autolavaggio

- Attenersi alle istruzioni indicate sul sistema di autolavaggio.
- Ripiegare gli specchietti retrovisori esterni.
- Per i veicoli con intermittenza automatica dei tergicristalli è necessario portare l'interruttore tergicristalli in posizione OFF.

■ Uso di attrezzature di lavaggio ad alta pressione

- Mantenere una distanza adeguata tra l'ugello di lavaggio e la carrozzeria del veicolo.
- Fare attenzione in particolare alle aree attorno ai finestrini. Se il getto è troppo vicino al veicolo, l'acqua può penetrare nell'abitacolo.
- Non spruzzare acqua ad alta pressione direttamente nel vano motore. Utilizzare invece acqua a bassa pressione e un detergente neutro.

► Lavaggio del veicolo

Non spruzzare acqua nelle bocchette di aspirazione dell'aria, in quanto si potrebbero causare danni.

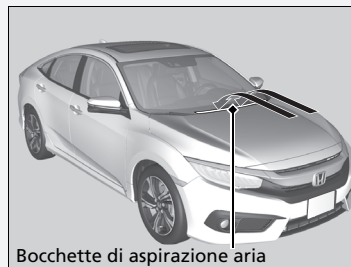

Bocchette di aspirazione aria

Non spruzzare acqua direttamente sullo sportellino serbatoio carburante. Un getto ad alta pressione potrebbe causarne l'apertura.

Non spruzzare acqua sull'unità priva di tappo quando lo sportellino serbatoio carburante è aperto. Può causare danni al sistema di alimentazione carburante o al motore.

Se è necessario sollevare i bracci dei tergicristalli dal parabrezza, impostare prima i bracci dei tergicristalli in posizione di manutenzione.

► **Sostituzione della gomma spazzola tergicristallo** P. 599

►► Pulizia ► Manutenzione degli esterni

■ Applicazione di cera

Uno strato abbondante di cera per carrozzeria auto consente di proteggere la vernice del veicolo dagli elementi dannosi. La cera tende a dissolversi nel tempo e in seguito all'esposizione agli agenti atmosferici, pertanto, riapplicarla secondo necessità.

■ Manutenzione dei parafranghi e delle altre parti rivestite in resina

Versamenti di benzina, olio, liquido di raffreddamento motore o liquido batteria sui componenti rivestiti in resina può provocare macchie o il distacco del rivestimento. Pulire immediatamente utilizzando un panno morbido e acqua.

■ Pulizia del finestrino

Strofinare utilizzando un detergente per vetri.

■ Manutenzione delle ruote in alluminio

L'alluminio è soggetto a deterioramento causato da sale e altri contaminanti della strada. Se necessario, utilizzare il prima possibile una spugna e un detergente delicato per rimuovere questi contaminanti. Non utilizzare una spazzola a setole dure o sostanze chimiche aggressive (inclusi alcuni detergenti per ruote disponibili in commercio). Questi possono danneggiare la finitura protettiva sui cerchi in lega di alluminio, con conseguente corrosione. A seconda del tipo di finitura, anche le ruote potrebbero perdere la loro lucentezza o apparire brunate. Per evitare macchie di acqua, asciugare le ruote con un panno quando sono ancora bagnate.

Manutenzione

►► Applicazione di cera

AVVISO

Solventi chimici e detergenti potenti possono danneggiare la vernice, il metallo e la plastica del veicolo. Eliminare immediatamente eventuali versamenti.

►► Manutenzione dei parafranghi e delle altre parti rivestite in resina

Se si desidera riparare la superficie verniciata dei componenti in resina, richiedere al concessionario di fiducia le informazioni sul materiale di rivestimento idoneo.

■ Lenti delle luci esterne appannate

Le lenti interne delle luci esterne (fari, luci freno, ecc.) possono appannarsi temporaneamente se si guida sotto la pioggia o dopo il passaggio all'interno di un autolavaggio. Potrebbe formarsi della condensa all'interno delle lenti quando è presente una differenza significativa tra la temperatura esterna e quella all'interno della lente (simile all'appannamento dei finestrini del veicolo in condizioni di pioggia). Si tratta di una condizione naturale e non di un problema strutturale delle luci esterne.

Le caratteristiche tecniche della lente potrebbero portare alla formazione di umidità sulla superficie del telaio della lente. Non si tratta di un guasto.

Tuttavia, se si nota un accumulo di acqua notevole o in caso di formazione di gocce d'acqua di dimensioni significative all'interno della lente, far controllare il veicolo da una concessionaria.

Accessori e modifiche

Accessori

Durante l'installazione di accessori, controllare quanto segue:

- Non installare accessori sul parabrezza. Possono ostruire la visuale e ritardare la reazione alle condizioni di guida.
- Non montare accessori sulle aree contrassegnate con la dicitura SRS Airbag, sui lati o sul retro dei sedili anteriori, sui montanti anteriori e laterali o vicino ai finestrini.
Gli accessori montati in queste aree possono interferire con il corretto funzionamento degli airbag del veicolo o possono essere catapultati verso gli occupanti del veicolo in caso di gonfiaggio degli airbag.
- Accertarsi che gli accessori elettronici non sovraccarichino i circuiti elettrici o interferiscano con il corretto funzionamento del veicolo.
 - ▣ **Fusibili** P. 663
- Prima di montare qualsiasi accessorio elettronico, fare in modo che l'installatore contatti il concessionario per assistenza. Se possibile, fare controllare l'installazione finale dal concessionario.

Manutenzione

624

» Accessori e modifiche

ATTENZIONE

Accessori o modifiche improprie possono compromettere la maneggevolezza, la stabilità e le prestazioni del veicolo e causare incidenti con rischio di gravi lesioni o morte.

Seguire le istruzioni fornite nel presente manuale utente relative agli accessori e alle modifiche.

Se correttamente installati, i telefoni cellulari, gli allarmi, le radio a due vie, le antenne radio e gli impianti stereo a bassa alimentazione non interferiscono con i sistemi del veicolo controllati da computer, quali gli airbag e il sistema antibloccaggio freni.

Si consiglia l'uso di accessori originali Honda per garantire il corretto funzionamento del veicolo.

Modifiche

Non modificare il veicolo in modo da comprometterne la tenuta di strada, la stabilità o l'affidabilità, né installare parti o accessori non originali Honda che possano avere conseguenze simili.

Anche piccole modifiche ai sistemi del veicolo possono influenzare le prestazioni globali del veicolo.

Accertarsi sempre che tutte le apparecchiature siano installate correttamente e sottoposte a manutenzione; inoltre non apportare alcuna modifica al veicolo o ai relativi sistemi poiché ciò potrebbe comportare il rischio di mancata ottemperanza alle normative nazionali e locali.

La porta diagnostica di bordo (connettore OBD-II/SAE J1962) installata su questo veicolo è progettata per essere utilizzata con dispositivi diagnostici dei sistemi automobilistici o con altri dispositivi approvati da Honda. L'utilizzo di un qualsiasi altro tipo di dispositivo potrebbe influenzare negativamente i sistemi elettronici del veicolo o comprometterne il funzionamento, con possibili anomalie di un sistema, scaricamento della batteria o problemi imprevisti.

Non modificare o tentare di riparare i componenti elettrici.

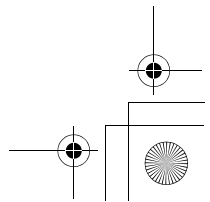
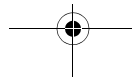
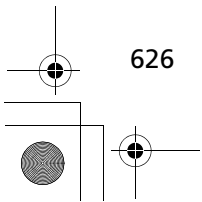
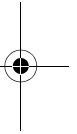
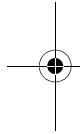
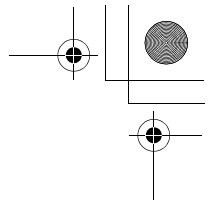
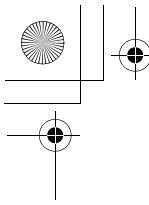

Situazioni di emergenza

In questo capitolo sono fornite istruzioni su come affrontare problemi inaspettati.

Attrezzi

Tipi di attrezzi 628

In caso di foratura di uno pneumatico

Sostituzione di uno pneumatico forato* 629

Riparazione temporanea di uno pneumatico forato* 637

Mancato avviamento del motore

Controllo del motore 646

Con batteria comando a distanza scarica 648

Arresto di emergenza del motore 649

Avviamento con batteria ausiliaria 650

Surriscaldamento 653

Spia, Accensione/lampeggiamento

In caso di accensione della spia
pressione dell'olio bassa 655

In caso di accensione della spia di carica
batteria 655

In caso di accensione o lampeggiamento della
spia guasti 656

In caso di accensione o lampeggiamento della
spia impianto frenante (rossa) 657

Se la spia impianto frenante (rossa) si accende o
lampeggia e contemporaneamente si accende o
la spia impianto frenante (ambra) 658

Accensione della spia di sistema del
servosterzo elettrico (EPS) 659

Se la spia del sistema di avviso perdita di
pressione/bassa pressione degli pneumatici si
accende o lampeggia 661

Visualizzazione del simbolo di livello dell'olio
basso 662

Se viene visualizzato il simbolo PGM-FI 662

Fusibili

Posizioni dei fusibili 663

Controllo e sostituzione dei fusibili 667

Traino di emergenza 668

Sportellino serbatoio carburante bloccato 671

Mancata apertura del bagagliaio 672

Rifornimento 673

* Non disponibile su tutti i modelli

Attrezzi

Tipi di attrezzi

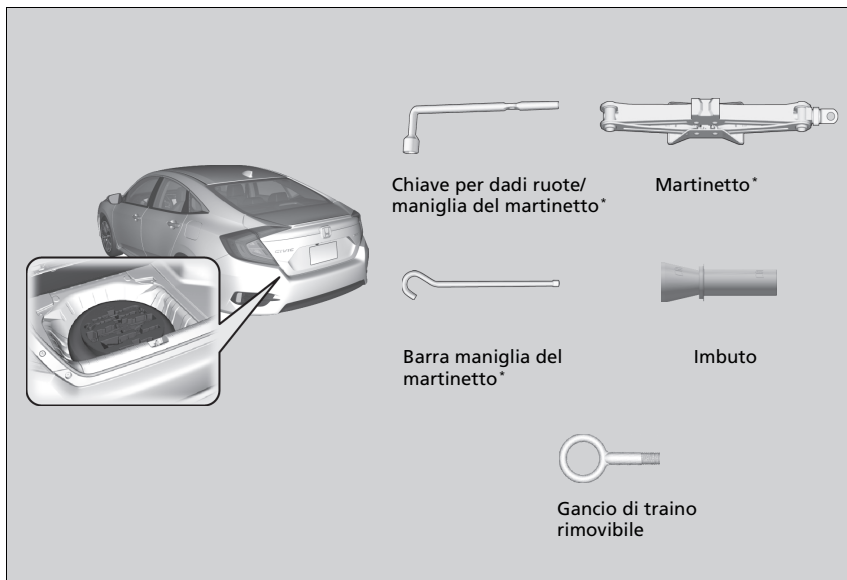

Situazioni di emergenza

Tipi di attrezzi

Gli attrezzi sono ubicati nel bagagliaio.

In caso di foratura di uno pneumatico

Sostituzione di uno pneumatico forato *

In caso di foratura di uno pneumatico durante la guida, afferrare saldamente il volante e frenare gradualmente per ridurre la velocità. Fermarsi quindi in un luogo sicuro. Sostituire lo pneumatico forato con il ruotino di scorta. Far riparare o sostituire lo pneumatico di dimensioni normali al più presto presso un concessionario.

1. Parcheggiare il veicolo in piano su una superficie stabile e non scivolosa, quindi inserire il freno di stazionamento.
2. Spostare la leva del cambio su **R**.
3. Inserire le luci di emergenza e ruotare il commutatore di accensione in posizione BLOCCO **0***1.

☒ Sostituzione di uno pneumatico forato *

Attenersi alle precauzioni relative ai ruotini di scorta:
Controllare regolarmente la pressione del ruotino di scorta*. La pressione del ruotino deve corrispondere alla pressione specificata. Pressione specificata: 420 kPa (4,2 kgf/cm²)

In caso di guida con il ruotino di scorta, mantenere la velocità del veicolo al di sotto di 80 km/h. Sostituire il ruotino con uno pneumatico delle dimensioni normali il più presto possibile.

Il ruotino di scorta e la ruota in dotazione sul veicolo sono specifici per questo modello. Non utilizzarli su altri veicoli. Non utilizzare nessun altro tipo di ruotino di scorta o ruota su questo veicolo.

Non montare le catene sul ruotino di scorta. Se si fora uno pneumatico anteriore su cui sono montate delle catene, rimuovere uno degli pneumatici posteriori di dimensioni normali e sostituirlo con il ruotino di scorta. Rimuovere lo pneumatico anteriore forato e sostituirlo con lo pneumatico di dimensioni normali che è stato rimosso dalla ruota posteriore. Montare le catene sullo pneumatico anteriore.

Il ruotino di scorta offre una guida meno morbida e una minore aderenza su alcune superfici. Utilizzare la massima cautela durante la guida.

Il ruotino di scorta è più piccolo dello pneumatico regolare. Con il ruotino di scorta montato, la distanza da terra del veicolo si riduce. La guida su strade con dossi o detriti stradali potrebbe danneggiare la parte inferiore del veicolo.

Situazioni di emergenza

*1: I modelli con sistema di accesso senza chiavi sono dotati di un pulsante **ENGINE START/STOP** invece che di un commutatore di accensione.

* Non disponibile su tutti i modelli

SEGUE

629

►► In caso di foratura di uno pneumatico ► Sostituzione di uno pneumatico forato*

Preparazione per la sostituzione di uno pneumatico forato

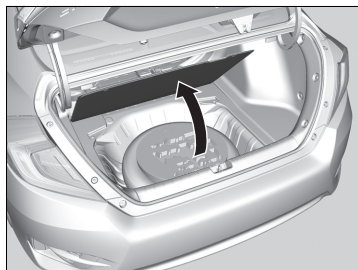

1. Aprire il coperchio del pianale del bagagliaio.

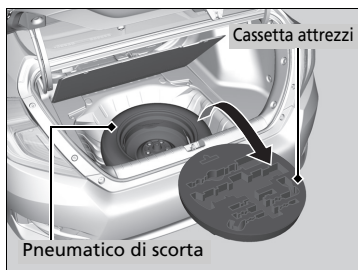

2. Estrarre la cassetta attrezzi dal bagagliaio.
3. Rimuovere il martinetto e la chiave per i dadi ruota dalla cassetta degli attrezzi.
4. Svitare la vite ad alette e rimuovere il cono spaziatore. Quindi, rimuovere lo pneumatico di scorta.

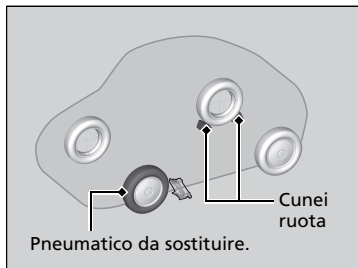

5. Posizionare un cuneo o una pietra davanti e dietro la ruota in posizione diagonale rispetto allo pneumatico forato.

►► Sostituzione di uno pneumatico forato*

ATTENZIONE: Il martinetto può essere utilizzato solo per emergenze del veicolo, non per la sostituzione degli pneumatici stagionali standard o per un intervento di riparazione o manutenzione ordinaria.

AVVISO

Non utilizzare il martinetto se non funziona correttamente. Rivolgersi a un concessionario o a un servizio di traino professionale.

Non utilizzare più di un ruotino di scorta alla volta.

►► Preparazione per la sostituzione di uno pneumatico forato

Fare attenzione a non ferirsi nel rimuovere o nel riporre il pneumatico di scorta.

Situazioni di emergenza

►► In caso di foratura di uno pneumatico ► Sostituzione di uno pneumatico forato *

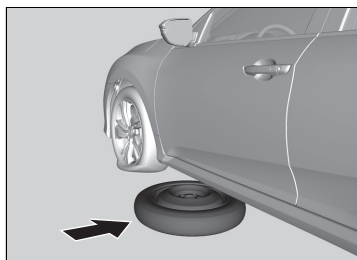

6. Posizionare il pneumatico di scorta (lato esterno della ruota verso l'alto) sotto alla carrozzeria del veicolo, vicino allo pneumatico da sostituire.

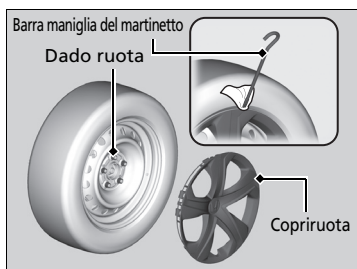

Modelli con copri ruota

7. Posizionare la punta piatta della barra della maniglia del martinetto nell'estremità del copri ruota. Fare delicatamente leva sull'estremità e rimuovere il copri ruota.
- Avvolgere un panno attorno alla punta piatta della barra maniglia del martinetto per evitare graffi sul copri ruota.



Tutti i modelli

8. Allentare ciascun dado ruota di circa un giro utilizzando la chiave per i dadi ruota.

►► In caso di foratura di uno pneumatico ► Sostituzione di uno pneumatico forato*

Montaggio del martinetto

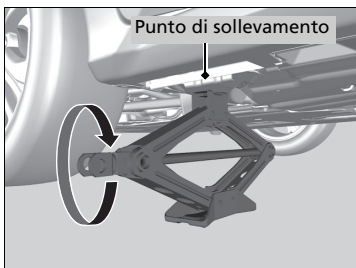
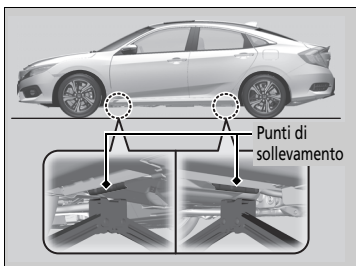

1. Posizionare il martinetto sotto al punto di sollevamento più vicino allo pneumatico da sostituire.

2. Ruotare la staffa finale in senso orario (come indicato in figura) finché la parte superiore del martinetto non entra in contatto con il punto di sollevamento.

► Accertarsi che la linguetta del punto di sollevamento sia inserita nella tacca del martinetto.

Situazioni di emergenza

Montaggio del martinetto

ATTENZIONE

Il veicolo può cadere facilmente dal martinetto causando lesioni gravi a chiunque si trovi sotto il veicolo.

Seguire le istruzioni per la sostituzione precisa di uno pneumatico e assicurarsi che nessuno si trovi sotto il veicolo supportato da un martinetto.

ATTENZIONE: Il martinetto deve essere collocato su una superficie piana e stabile allo stesso livello del veicolo parcheggiato.

Modelli con pneumatico di scorta

Il martinetto fornito con il veicolo presenta la seguente etichetta.

1.	2.	3.

1. Vedere il Manuale utente.
2. Non sostare sotto il veicolo supportato da un martinetto.
3. Posizionare il martinetto sotto l'area rinforzata.

►► In caso di foratura di uno pneumatico ► Sostituzione di uno pneumatico forato *

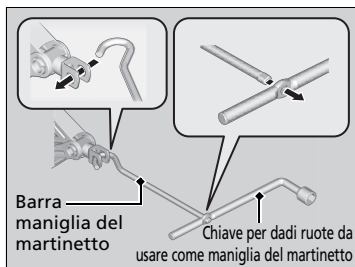

3. Sollevare il veicolo tramite la barra e la maniglia del martinetto, fino a quando lo pneumatico non è sollevato da terra.

► Montaggio del martinetto

Non utilizzare il martinetto in presenza di persone o bagagli nel veicolo.

Utilizzare il martinetto in dotazione con il veicolo. Altri martinetti potrebbero non sostenere il peso ("carico") oppure potrebbero avere un punto di sollevamento non idoneo.

Per utilizzare il martinetto in modo sicuro, attenersi alle seguenti istruzioni.

- Non utilizzarlo con il motore in funzione.
- Utilizzarlo solo se la superficie è stabile e in piano.
- Utilizzarlo solo in corrispondenza dei punti di sollevamento.
- Non salire sul veicolo mentre si sta usando il martinetto.
- Non posizionare alcun oggetto sopra o sotto il martinetto.

Situazioni di emergenza

SEGUE

633

►► In caso di foratura di uno pneumatico ► Sostituzione di uno pneumatico forato*

Sostituzione dello pneumatico forato

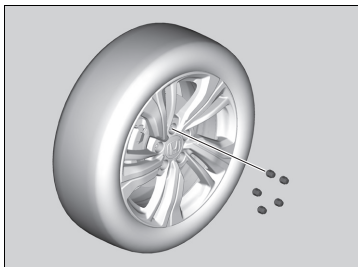

1. Rimuovere i dadi della ruota e lo pneumatico forato.

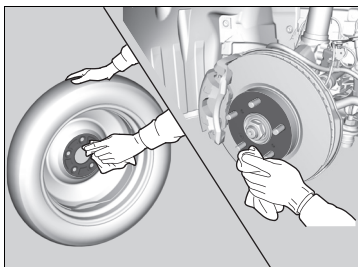

2. Pulire le superfici di montaggio della ruota con un panno pulito.

3. Montare lo pneumatico di scorta.

4. Avvitare i dadi della ruota finché non entrano in contatto con le flange intorno ai fori di montaggio e non ruotare ulteriormente i dadi.

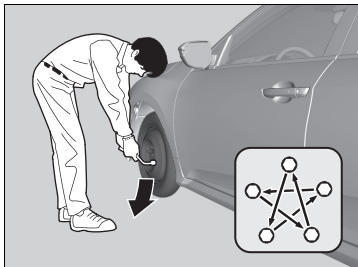

5. Abbassare il veicolo e rimuovere il martinetto. Serrare i dadi delle ruote nell'ordine illustrato in figura. Serrare i dadi a rotazione due o tre volte, nell'ordine indicato.

Coppia di serraggio dadi ruota:
108 N·m (11 kgf·m)

►► Sostituzione dello pneumatico forato

Non serrare eccessivamente i dadi della ruota applicando una coppia eccessiva con il piede o un tubo.

Modelli con copriuota

Accertarsi che l'anello di appoggio a filo sia agganciato ai fermi lungo il bordo del copriuota.

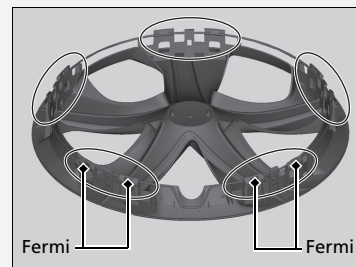

Allineare il contrassegno della valvola sul copriuota e la valvola dello pneumatico sulla ruota, quindi installare il copriuota.



►► In caso di foratura di uno pneumatico ► Sostituzione di uno pneumatico forato *

Conservazione dello pneumatico forato

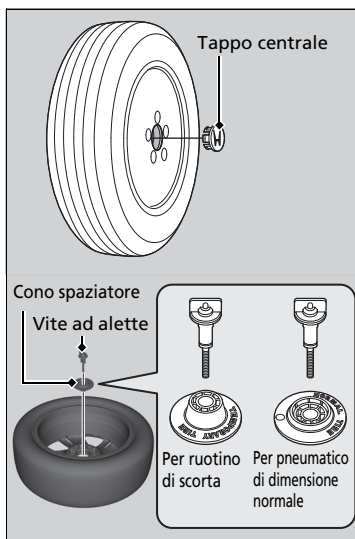

Modelli con cerchi in alluminio

1. Rimuovere il tappo centrale.

Tutti i modelli

2. Capovolgere lo pneumatico forato e posizionarlo nel vano dello pneumatico di scorta.
3. Rimuovere il cono spaziatore dalla vite ad alette, capovolgerlo e inserirlo nuovamente sulla vite. Fissare lo pneumatico forato con la vite ad alette.
4. Riporre saldamente il martinetto e la chiave per dadi ruota nella cassetta degli attrezzi. Riporre la cassetta nel bagagliaio.

Sostituzione dello pneumatico forato

Modelli con copriruota

Accertarsi che l'anello di appoggio a filo si trovi sul lato esterno della valvola dello pneumatico come indicato in figura.

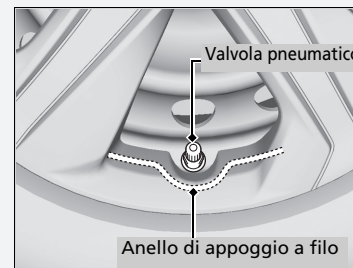

Conservazione dello pneumatico forato

ATTENZIONE

In caso di incidente, gli oggetti non fissati possono essere scagliati all'interno del veicolo causando lesioni gravi agli occupanti. Conservare la ruota, il martinetto e gli attrezzi in modo sicuro prima di partire.



Situazioni di emergenza

SEGUE

635

►► In caso di foratura di uno pneumatico ► Sostituzione di uno pneumatico forato *

■ Sistema di avviso perdita di pressione e pneumatico di scorta *

Se si sostituisce uno pneumatico forato con lo pneumatico di scorta, la spia  si accende durante la guida. Dopo aver guidato per qualche chilometro, la spia comincia a lampeggiare per un breve periodo, quindi rimane accesa.  viene visualizzato sull'interfaccia informazioni del conducente, tuttavia, si tratta di una condizione normale.

Tarare il sistema avviso perdita di pressione quando si sostituisce lo pneumatico con uno pneumatico regolare specificato.

► **Taratura del sistema avviso perdita di pressione** P. 479

Situazioni di emergenza

636 * Non disponibile su tutti i modelli

►► In caso di foratura di uno pneumatico ► Riparazione temporanea di uno pneumatico forato *

Riparazione temporanea di uno pneumatico forato *

Se lo pneumatico presenta un taglio largo o se è gravemente danneggiato, è necessario trainare il veicolo. Se lo pneumatico presenta solo una piccola foratura, causata ad esempio da un chiodo, è possibile utilizzare il kit riparazione pneumatici temporanea in modo da poter raggiungere la stazione di servizio più vicina per una riparazione permanente.

In caso di foratura di uno pneumatico durante la guida, afferrare saldamente il volante e frenare gradualmente per ridurre la velocità. Fermarsi quindi in un luogo sicuro.

1. Parcheggiare il veicolo in piano su una superficie stabile e non scivolosa, quindi inserire il freno di stazionamento.
2. Spostare la leva del cambio su **R**.
3. Inserire le luci di emergenza e ruotare il commutatore di accensione in posizione BLOCCO **0**^{*1}.
 - Durante il traino di un rimorchio, sganciare il rimorchio.

*1: I modelli con sistema di accesso senza chiavi sono dotati di un pulsante **ENGINE START/STOP** invece che di un commutatore di accensione.

* Non disponibile su tutti i modelli

► Riparazione temporanea di uno pneumatico forato *

Non utilizzare il kit nelle seguenti condizioni. Al contrario, per il traino rivolgersi a un concessionario o a una compagnia di assistenza stradale.

- Il sigillante dello pneumatico è scaduto.
- Più di uno pneumatico è forato.
- La foratura o il taglio ha un diametro maggiore di 4 mm.
- La parete laterale dello pneumatico è danneggiata o la foratura è esterna all'area dello pneumatico.

 <p>Area di contatto</p>	Con forature:	Uso del kit
	Inferiori a 4 mm	Sì
	Maggiori di 4 mm	No

- Danni causati dalla guida con pneumatici estremamente sgonfi.
- Il tallone dello pneumatico non è più in sede.
- Il cerchione è danneggiato.

Non rimuovere un chiodo o una vite che hanno forato lo pneumatico. Ciò potrebbe impedirne la riparazione tramite il kit.

Situazioni di emergenza

►► In caso di foratura di uno pneumatico ► Riparazione temporanea di uno pneumatico forato *

Preparazione per la riparazione temporanea di uno pneumatico forato

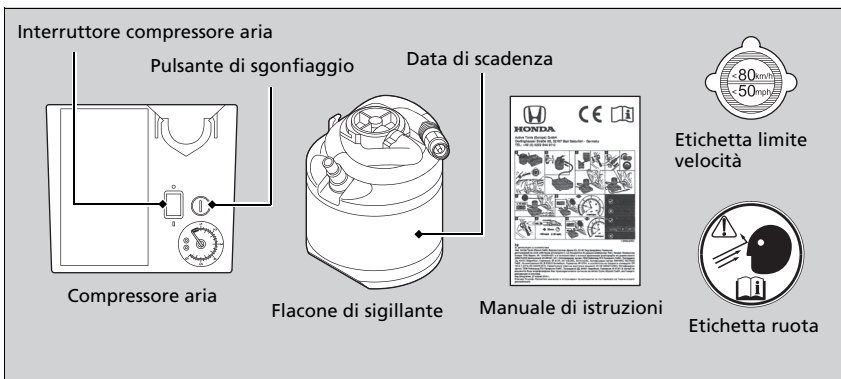

Situazioni di emergenza

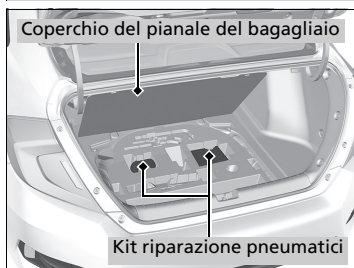

1. Aprire il coperchio del pianale del bagagliaio.
2. Estrarre il kit dalla cassetta attrezzi.
3. Posizionare il kit, rivolto verso l'alto, su una superficie piana vicino al pneumatico forato e lontano dal passaggio di altri veicoli. Non collocare il kit su un lato.

Preparazione per la riparazione temporanea di uno pneumatico forato

Durante una riparazione temporanea, leggere con attenzione il manuale di istruzioni fornito con il kit.

►► In caso di foratura di uno pneumatico ► Riparazione temporanea di uno pneumatico forato *

Iniezione del sigillante e di aria

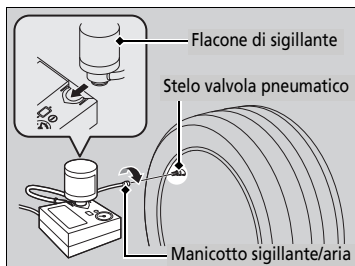
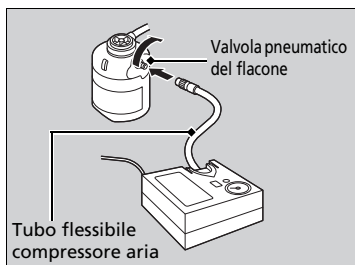
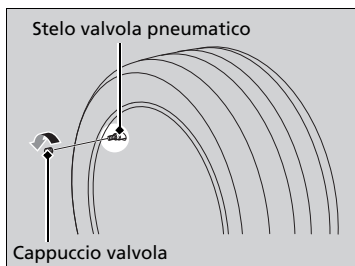

1. Rimuovere il cappuccio valvola dallo stelo valvola pneumatico.
2. Agitare il flacone di sigillante.
3. Collegare il tubo flessibile del compressore aria alla valvola pneumatico del flacone. Avvitarlo saldamente.
4. Capovolgere il flacone di sigillante, quindi fissarlo nell'intaglio del compressore dell'aria.
5. Collegare il manicotto del sigillante/aria al corpo della valvola del pneumatico. Avvitarlo saldamente.

► Iniezione del sigillante e di aria

ATTENZIONE

Il sigillante per pneumatici contiene sostanze nocive e può essere letale se ingerito.

Se viene accidentalmente ingerito, non indurre vomito. Bere molta acqua e richiedere immediatamente l'assistenza di un medico.

In caso di contatto con la pelle o gli occhi, lavare con acqua fresca e, se necessario, richiedere l'assistenza di un medico.

Tenere il flacone di sigillante lontano dalla portata dei bambini.

A basse temperatura, il sigillante potrebbe non essere facilmente fluido. In questo caso, riscaldarlo per cinque minuti prima dell'uso.

Il sigillante è a base di lattice e può macchiare in modo indelebile indumenti e altri materiali. Prestare attenzione durante l'utilizzo e rimuovere immediatamente eventuali fuoriuscite.

Situazioni di emergenza

SEGUE

►► In caso di foratura di uno pneumatico ► Riparazione temporanea di uno pneumatico forato *

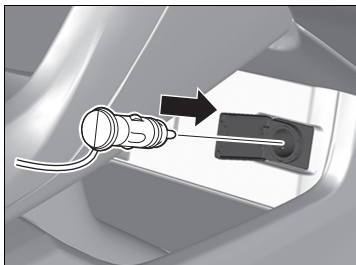

6. Collegare il compressore alla presa di alimentazione accessori.

► Prestare attenzione a non comprimere il cavo in una portiera o in un finestrino.

► **Presa di alimentazione accessori**
P. 222

7. Portare il commutatore di accensione di accensione su AVVIAMENTO *1 senza premere il pedale dell'acceleratore, quindi avviare il motore.

► **Monossido di carbonio** P. 94

8. Accendere il compressore aria per gonfiare lo pneumatico.

► Il compressore avvia l'iniezione di sigillante e aria nello pneumatico.

9. Dopo che la pressione dell'aria ha raggiunto pressione specificata, spegnere il kit.

► Controllare l'indicatore pressione aria sul compressore aria.

► Per la pressione specificata, fare riferimento all'etichetta sul montante portiera lato guida.

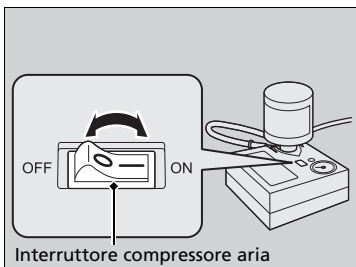

Interruttore compressore aria

Situazioni di emergenza

► Iniezione del sigillante e di aria

ATTENZIONE

L'azionamento del motore in aree chiuse o parzialmente chiuse può causare un rapido accumulo di monossido di carbonio tossico. L'inalazione di questo gas inodore e incolore può causare stati di incoscienza e addirittura la morte. Azionare il motore esclusivamente per alimentare il compressore aria accertandosi che il veicolo si trovi in spazi aperti.

AVVISO

Non azionare il compressore del kit riparazione pneumatici temporanea per più di 15 minuti. Il compressore può surriscaldarsi e danneggiarsi in modo permanente.

Fino a quando l'iniezione di sigillante non è completa, la pressione mostrata sull'indicatore di pressione sarà maggiore di quella effettiva. Al completamento dell'iniezione, la pressione scende e ricomincia a salire mano a mano che lo pneumatico viene gonfiato. Questa condizione è assolutamente normale. Per misurare con precisione la pressione dell'aria utilizzando un manometro, spegnere il compressore aria solo dopo aver completato l'iniezione di sigillante.

Se la pressione dell'aria richiesta non viene raggiunta entro 10 minuti, lo pneumatico potrebbe essere gravemente danneggiato, il kit non è sufficiente per la riparazione ed è quindi necessario trainare il veicolo.

Contattare un concessionario Honda per la sostituzione del flacone di sigillante e il corretto smaltimento del flacone vuoto.

*1: I modelli con sistema di accesso senza chiavi sono dotati di un pulsante **ENGINE START/STOP** invece che di un commutatore di accensione.

►► In caso di foratura di uno pneumatico ► Riparazione temporanea di uno pneumatico forato *

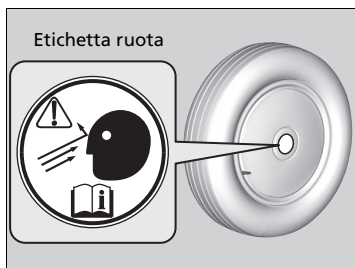

10. Scollegare il kit dalla presa di alimentazione accessori.
11. Svitare il manicotto del sigillante/dell'aria dal corpo della valvola del pneumatico. Rimontare il cappuccio valvola.
12. Applicare l'etichetta ruota sulla superficie piatta della ruota.
 - La superficie della ruota deve essere pulita per garantire l'adeguata aderenza dell'etichetta.

►► In caso di foratura di uno pneumatico ► Riparazione temporanea di uno pneumatico forato *

Distribuzione del sigillante nello pneumatico

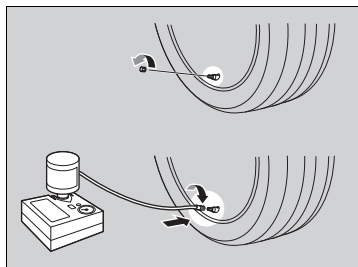
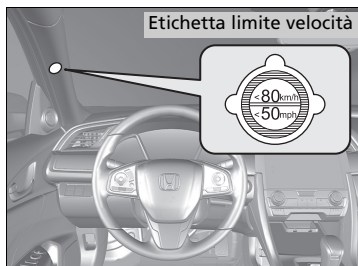

1. Applicare l'etichetta del limite velocità nella posizione mostrata in figura.
2. Guidare il veicolo per circa 10 minuti.
 - Non superare la velocità di 80 km/h.
3. Parcheggiare il veicolo in un luogo sicuro.
4. Ricontrollare la pressione dell'aria con l'indicatore sul compressore aria.
 - Non accendere il compressore aria per controllare la pressione.
5. Se la pressione è:
 - Inferiore a 1,3 bar:
 - Non aggiungere aria né continuare a guidare. La perdita è eccessiva. Richiedere assistenza stradale per il traino del veicolo.
 - **Traino di emergenza** P. 668
 - Superiore alla pressione specificata:
 - Continuare a guidare per altri 10 minuti o fino al raggiungimento della stazione di servizio più vicina. Non superare la velocità di 80 km/h.
 - Se la pressione dell'aria non si riduce dopo 10 minuti di guida, non è più necessario controllare la pressione.

►► Distribuzione del sigillante nello pneumatico

ATTENZIONE

L'azionamento del motore in aree chiuse o parzialmente chiuse può causare un rapido accumulo di monossido di carbonio tossico.

L'inalazione di questo gas inodore e incolore può causare stati di incoscienza e addirittura la morte. Azionare il motore esclusivamente per alimentare il compressore aria accertandosi che il veicolo si trovi in spazi aperti.

Per la pressione specificata, fare riferimento all'etichetta sul montante portiera lato guida.

Situazioni di emergenza

►► In caso di foratura di uno pneumatico ► Riparazione temporanea di uno pneumatico forato *

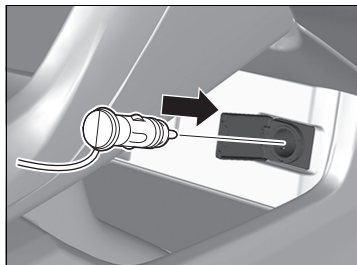

- Superiore a 1,3 bar, ma inferiore alla pressione specificata:
Accendere il compressore aria per gonfiare lo pneumatico fino al raggiungimento della pressione specificata.

► **Iniezione del sigillante e di aria**

P. 639

Quindi guidare con prudenza per altri 10 minuti o fino al raggiungimento della stazione di servizio più vicina.

Non superare la velocità di 80 km/h.

- Ripetere questa procedura a condizione che la pressione dell'aria rimanga in questo intervallo.

6. Reimballare e riporre correttamente il kit.

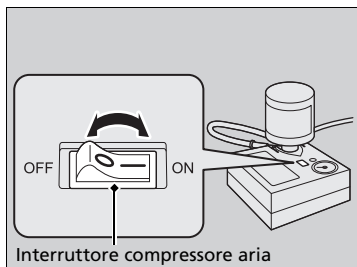

Situazioni di emergenza

SEGUE

643

►► In caso di foratura di uno pneumatico ► Riparazione temporanea di uno pneumatico forato *

■ Gonfiaggio di uno pneumatico in sgonfio

È possibile utilizzare il kit per gonfiare uno pneumatico sgonfio non forato.

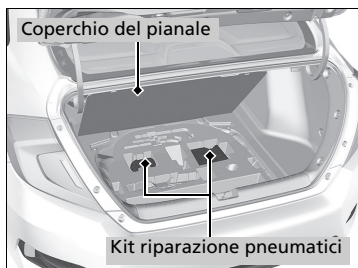

1. Aprire il coperchio del pianale del bagagliaio.
2. Rimuovere il kit dalla scatola.
3. Posizionare il kit, rivolto verso l'alto, su una superficie piana vicino allo pneumatico forato e lontano dal passaggio di altri veicoli. Non collocare il kit su un lato.

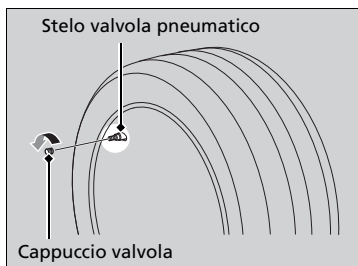

4. Rimuovere il cappuccio valvola.

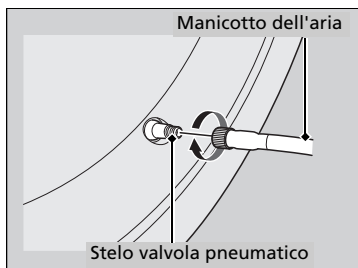

5. Collegare il tubo flessibile dell'aria allo stelo della valvola pneumatico. Avvitarlo saldamente.

►► Gonfiaggio di uno pneumatico in sgonfio

AVVISO

Non azionare il compressore del kit riparazione pneumatici temporanea per più di 15 minuti. Il compressore può surriscaldarsi e danneggiarsi in modo permanente.

Situazioni di emergenza

►► In caso di foratura di uno pneumatico ► Riparazione temporanea di uno pneumatico forato *

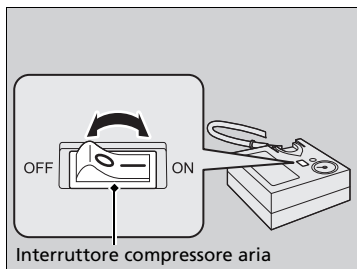
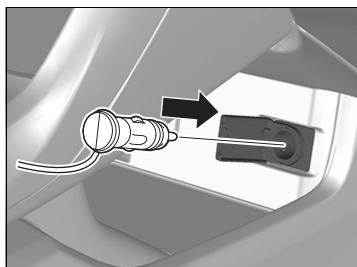

6. Collegare il compressore alla presa di alimentazione accessori.
 - Prestare attenzione a non comprimere il cavo in una portiera o in un finestrino.
 - ▣ **Presa di alimentazione accessori** P. 222
7. Portare il commutatore di accensione di accensione su AVVIAMENTO *1 senza premere il pedale dell'acceleratore, quindi avviare il motore.
 - ▣ **Monossido di carbonio** P. 94
8. Accendere il compressore aria per gonfiare lo pneumatico.
 - Il compressore inizia a iniettare l'aria nello pneumatico.
 - Se il motore è stato avviato, farlo girare durante l'iniezione dell'aria.
9. Gonfiare lo pneumatico alla pressione dell'aria specificata.
10. Spegnerne il kit.
 - Controllare l'indicatore di pressione sul compressore aria.
 - In caso di gonfiaggio eccessivo, premere il pulsante di sgonfiaggio.
11. Scollegare il kit dalla presa di alimentazione accessori.
12. Svitare il tubo flessibile dell'aria dallo stelo della valvola pneumatico. Rimontare il cappuccio valvola.
13. Reimballare e riporre correttamente il kit.

▣ Gonfiaggio di uno pneumatico in sgonfio

ATTENZIONE

L'azionamento del motore in aree chiuse o parzialmente chiuse può causare un rapido accumulo di monossido di carbonio tossico. L'inalazione di questo gas inodore e incolore può causare stati di incoscienza e addirittura la morte. Azionare il motore esclusivamente per alimentare il compressore aria accertandosi che il veicolo si trovi in spazi aperti.

*1: I modelli con sistema di accesso senza chiavi sono dotati di un pulsante **ENGINE START/STOP** invece che di un commutatore di accensione.

Mancato avviamento del motore

Controllo del motore

Se il motore non si avvia, controllare il motorino di avviamento.

Controllo del motore

Se è necessario avviare il veicolo immediatamente, utilizzare un altro veicolo o una batteria ausiliaria per eseguire l'avviamento con ponte.

➤ **Avviamento con batteria ausiliaria** P. 650

Non tenere premuto il pulsante **ENGINE START/STOP*** per più di 15 secondi.

Condizioni del motorino di avviamento

Lista di controllo

Il motorino di avviamento non gira o gira lentamente.

La batteria potrebbe essere completamente scarica. Controllare ciascuna delle voci riportate a destra e le risposte corrispondenti.

Modelli con sistema di accesso senza chiavi

Verificare l'eventuale presenza di un messaggio sull'interfaccia informazioni del conducente.

- Se viene visualizzato il messaggio **Per avviare, avvicinare il telecomando al pulsante START**
 - **Con batteria comando a distanza scarica** P. 648
- ▶ Assicurarsi che il telecomando si trovi nel raggio di funzionamento
 - **Gamma operativa del pulsante ENGINE START/STOP** P. 182

Controllare l'intensità delle luci interne.

- Accendere le luci interne e controllarne l'intensità.
- Se le luci interne presentano un'intensità ridotta o non si accendono affatto.
 - **Batteria** P. 608
 - Se le luci interne si accendono normalmente. ➤ **Fusibili** P. 663

Il motorino di avviamento gira normalmente ma il motore non si avvia.

È possibile che vi sia un fusibile guasto. Controllare ciascuna delle voci riportate a destra e le risposte corrispondenti.

Riesaminare la procedura di avviamento del motore.

Attenersi alle relative istruzioni e tentare nuovamente di avviare il motore. ➤ **Avviamento del motore** P. 441, 444

Controllare la spia del sistema immobilizzatore.

Se la spia lampeggia, non è possibile avviare il motore. ➤ **Sistema immobilizzatore** P. 173

Controllare il livello del carburante.

Nel serbatoio deve esserci una quantità sufficiente di carburante. ➤ **Indicatore livello carburante** P. 137

Controllare il fusibile.

Controllare tutti i fusibili o far controllare il veicolo da un concessionario. ➤ **Controllo e sostituzione dei fusibili** P. 667

Se il problema persiste:

➤ **Traino di emergenza** P. 668

Situazioni di emergenza

►► Mancato avviamento del motore ► Controllo del motore

Condizioni del motorino di avviamento

Lista di controllo

Il motorino di avviamento gira normalmente ma il motore non si avvia.

È possibile che vi siano fusibili guasti. Controllare ciascuna delle voci riportate a destra e le risposte corrispondenti.

Far controllare il filtro carburante per rimuovere eventuale acqua.

La spia della presenza di acqua nel carburante si accende sul quadro strumenti.

► Simbolo PGM-FI P. 126

Situazioni di emergenza

►► Mancato avviamento del motore ► Con batteria comando a distanza scarica

Modelli con sistema di accesso senza chiavi

Con batteria comando a distanza scarica

Se il cicalino si attiva, sull'interfaccia informazioni del conducente viene visualizzato il messaggio **Per avviare, avvicinare il telecomando al pulsante START**, la spia del pulsante **ENGINE START/STOP** lampeggia e il motore non parte, avviare il motore procedendo come segue.

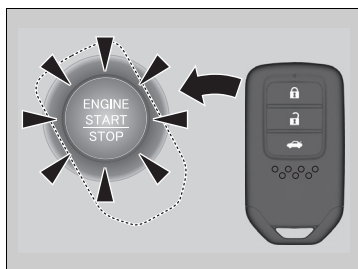

1. Toccare il centro del pulsante **ENGINE START/STOP** con il logo **H** del telecomando mentre la spia del pulsante **ENGINE START/STOP** lampeggia. I pulsanti devono essere rivolti verso l'utente.
 - La spia del pulsante **ENGINE START/STOP** lampeggia per circa 30 secondi.

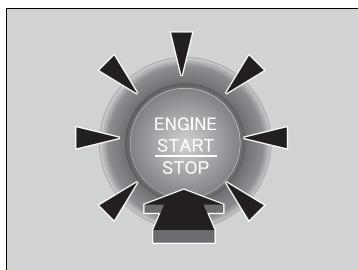

2. Premere il pedale della frizione e il pulsante **ENGINE START/STOP** entro 10 secondi dall'attivazione del cicalino e la spia del pulsante **ENGINE START/STOP** da lampeggiante diventerà fissa.
 - Se non si preme il pedale, la modalità passa ad ACCESSORI.

Situazioni di emergenza

Modelli con sistema di accesso senza chiavi

Arresto di emergenza del motore

Il pulsante **ENGINE START/STOP** può essere utilizzato per arrestare il motore in caso di situazioni di emergenza durante la guida. Se è necessario arrestare il motore, procedere in uno dei modi seguenti:

- Tenere premuto il pulsante **ENGINE START/STOP** per circa due secondi.
- Premere in modo deciso il pulsante **ENGINE START/STOP** tre volte.

Il volante non verrà bloccato.

La modalità di alimentazione passa a VEICOLO SPENTO (BLOCCO).

Arresto di emergenza del motore

Non premere il pulsante durante la guida a meno che non sia assolutamente necessario per spegnere il motore.

Situazioni di emergenza

Avviamento con batteria ausiliaria

Procedura di avviamento con batteria ausiliaria

Disinserire l'alimentazione dai dispositivi elettrici, quali l'impianto audio e le luci. Spegnerne il motore e aprire il cofano.

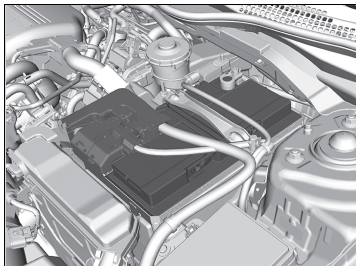

1. Aprire il coperchio della scatola fusibili sul terminale positivo \oplus della batteria del veicolo.
2. Collegare il primo cavo per avviamento di emergenza al terminale \oplus della batteria del proprio veicolo.
3. Collegare l'altra estremità del primo cavo per avviamento di emergenza al terminale \oplus della batteria ausiliaria.
 - ▶ Utilizzare solo una batteria ausiliaria da 12 volt.
 - ▶ Quando si utilizza un caricabatterie per autovetture per caricare la batteria da 12 Volt, selezionare una tensione di carica inferiore a 15 Volt. Verificare le impostazioni appropriate sul manuale del caricabatterie.
4. Collegare il secondo cavo per avviamento di emergenza al terminale \ominus della batteria ausiliaria.

Avviamento con batteria ausiliaria

ATTENZIONE

La batteria può esplodere se non viene seguita la procedura corretta, con conseguenti lesioni gravi per chi si trova nelle vicinanze.

Tenere lontano dalla batteria scintille, fiamme vive o sigarette.

AVVISO

Se la batteria viene esposta a una temperatura estremamente rigida, l'elettrolito interno può congelare. Se si cerca di eseguire l'avviamento con ponte usando una batteria congelata, questa potrebbe danneggiarsi.

Fissare correttamente i morsetti dei cavi ponte in modo che non si stacchino a causa delle vibrazioni del motore. Prestare inoltre attenzione a non attorcigliare i cavi ponte e a non fare entrare in contatto fra di loro le estremità dei cavi stessi durante le operazioni di collegamento e scollegamento.

►► Avviamento con batteria ausiliaria ►►

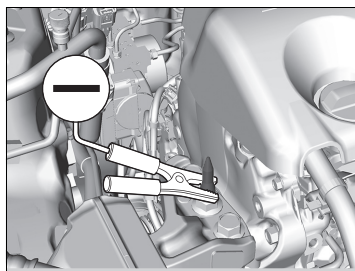
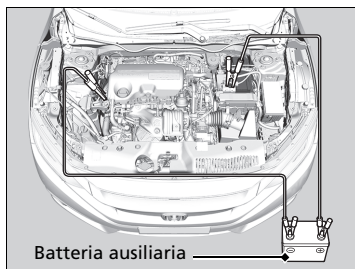

5. Collegare l'altra estremità del secondo cavo per avviamento di emergenza al bullone di montaggio del motore, come mostrato in figura. Non collegare questo cavo per avviamento di emergenza a nessun'altra parte.
6. Se il cavo è collegato a un altro veicolo, avviare il motore del secondo veicolo e aumentare leggermente il regime motore.
7. Provare ad avviare il motore del proprio veicolo. Se gira lentamente, verificare che i cavi di avviamento di emergenza presentino un buon contatto metallo-metallo.

► Avviamento con batteria ausiliaria

Le prestazioni della batteria si riducono in presenza di basse temperature e potrebbero non consentire l'avviamento del motore.

Situazioni di emergenza

SEGUE

651

►► Avviamento con batteria ausiliaria ►

Operazioni da eseguire dopo l'avviamento del motore

Una volta avviato il motore del proprio veicolo, rimuovere i cavi di avviamento di emergenza nell'ordine seguente.

1. Scollegare il cavo per avviamento di emergenza dalla messa a terra del proprio veicolo.
2. Scollegare l'altra estremità del cavo per avviamento di emergenza dal terminale \ominus della batteria ausiliaria.
3. Scollegare il cavo per avviamento di emergenza dal terminale \oplus della batteria del proprio veicolo.
4. Scollegare l'altra estremità del cavo per avviamento di emergenza dal terminale \oplus della batteria ausiliaria.

Fare controllare il proprio veicolo presso una stazione di servizio o un concessionario.

Situazioni di emergenza

Operazioni da eseguire dopo l'avviamento del motore

Le spie del controllo velocità di crociera adattativo (ACC)*, riduzione del rischio di allontanamento dalla corsia*, sistema di controllo della stabilità del veicolo (VSA), disattivazione del sistema di controllo della stabilità del veicolo (VSA), sistema di frenata riduzione impatto (CMBS)* e del sistema di bassa pressione pneumatici/avviso perdita di pressione pneumatici potrebbero accendersi unitamente alla visualizzazione di un messaggio nell'interfaccia informazioni del conducente quando si porta il commutatore di accensione su ACCENSIONE [II]*¹ dopo aver ricollegato la batteria. Guidare il veicolo per un breve tratto a più di 20 km/h. La spia deve spegnersi. In caso contrario, far controllare il veicolo da una concessionaria.

*1: I modelli con sistema di accesso senza chiavi sono dotati di un pulsante **ENGINE START/STOP** invece che di un commutatore di accensione.

652 * Non disponibile su tutti i modelli

Surriscaldamento

Operazioni da eseguire in caso di surriscaldamento

Sintomi del surriscaldamento:

- L'ago dell'indicatore della temperatura si trova in corrispondenza del livello superiore oppure si verifica un calo improvviso della potenza del motore.
- Il messaggio **Fermare il veicolo quando possibile. Temperatura del motore eccessiva** viene visualizzato sull'interfaccia informazioni del conducente.
- Dal vano motore fuoriescono spruzzi o vapore.

■ Prime azioni da intraprendere

1. Parcheggiare immediatamente il veicolo in un luogo sicuro.
2. Spegnerne tutti gli accessori e inserire le luci di emergenza.
 - ▶ **Assenza di spruzzi o vapore:** Mantenere il motore in funzione e aprire il cofano motore.
 - ▶ **Presenza di spruzzi o vapore:** Spegnerne il motore e attendere fino all'attenuazione della fuoriuscita. Aprire quindi il cofano motore.

» Operazioni da eseguire in caso di surriscaldamento

⚠ ATTENZIONE

La fuoriuscita di vapore e spruzzi da un motore surriscaldato può causare gravi ustioni.

Non aprire il cofano motore se si rileva una fuoriuscita di vapore.

AVVISO

Se si continua a guidare con l'ago dell'indicatore temperatura in corrispondenza del livello superiore è possibile che si verifichino danni al motore.

Situazioni di emergenza

SEGUE

653

►► Surriscaldamento ► Operazioni da eseguire in caso di surriscaldamento

■ Azioni successive da intraprendere

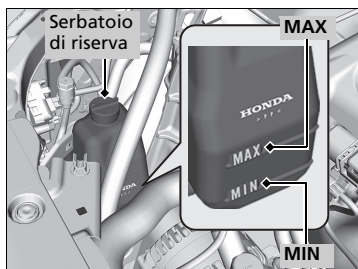

1. Controllare che la ventola di raffreddamento funzioni correttamente e arrestare il motore non appena l'ago dell'indicatore temperatura scende.
 - Se la ventola di raffreddamento non funziona, arrestare immediatamente il motore.
2. Una volta raffreddato il motore, controllare il livello del liquido di raffreddamento e verificare se i componenti del sistema presentano delle perdite.
 - Se il livello di liquido di raffreddamento presente nel serbatoio di riserva è basso, rabboccare fino a raggiungere la tacca **MAX**.
 - Se non c'è liquido di raffreddamento nel serbatoio, controllare che il radiatore sia freddo. Coprire il tappo del radiatore con un panno spesso e aprire il tappo. Se necessario, aggiungere del liquido di raffreddamento fino alla base del bocchettone di rifornimento e rimontare il tappo in posizione.

■ Ultime azioni da intraprendere

Una volta che il motore si è sufficientemente raffreddato, riavviarlo e controllare l'indicatore di temperatura.

Se l'ago dell'indicatore temperatura è sceso, è possibile riprendere la guida. In caso contrario, rivolgersi a un concessionario per un'eventuale riparazione.

►► Operazioni da eseguire in caso di surriscaldamento

ATTENZIONE

Se il tappo del radiatore viene rimosso quando il motore è caldo, il liquido di raffreddamento potrebbe schizzare fuori causando ustioni gravi.

Lasciare sempre raffreddare il motore e il radiatore prima di rimuovere il tappo del radiatore.

In caso di perdite di liquido di raffreddamento, rivolgersi al concessionario per un'eventuale riparazione.

Utilizzare l'acqua solo come soluzione temporanea/di emergenza. Fare lavare il sistema da un concessionario con del liquido antigelo idoneo prima possibile.

Se si continua a guidare il veicolo con il messaggio **Fermarsi per sicurezza. Temperatura motore eccessiva** visualizzato sull'interfaccia informazioni del conducente, il motore potrebbe subire danni.

Spia, Accensione/lampeggiamento

In caso di accensione della spia pressione dell'olio bassa



■ Cause dell'accensione della spia

Si accende quando la pressione dell'olio motore è bassa.

■ Operazioni da eseguire non appena si accende la spia

1. Parcheggiare immediatamente il veicolo su una superficie piana e in un luogo sicuro.
2. Se necessario, inserire le luci di emergenza.

■ Operazioni da eseguire dopo avere parcheggiato il veicolo

1. Arrestare il motore e lasciarlo riposare per circa tre minuti.
2. Aprire il cofano e controllare il livello dell'olio.
 - ▣ **Controllo dell'olio** P. 576
3. Avviare il motore e controllare la spia pressione dell'olio bassa.
 - ▶ La spia si spegne: riprendere la guida del veicolo.
 - ▶ La spia non si spegne entro 10 secondi: arrestare immediatamente il motore e rivolgersi a una concessionaria per un'eventuale riparazione.

In caso di accensione della spia di carica batteria



■ Cause dell'accensione della spia

Si accende quando la batteria non viene ricaricata.

■ Operazioni da eseguire in caso di accensione della spia

Spegnerne il sistema di climatizzazione, il lunotto termico e gli altri impianti elettrici e rivolgersi immediatamente a un concessionario per un'eventuale riparazione.

▣ In caso di accensione della spia pressione dell'olio bassa

AVVISO

La guida in condizioni di bassa pressione dell'olio può provocare in tempi brevissimi gravi danni meccanici al motore.

▣ In caso di accensione della spia di carica batteria

Se si deve effettuare una sosta temporanea, non spegnere il motore. L'avviamento ripetuto del motore potrebbe scaricare rapidamente la batteria.

►► Spia, Accensione/lampeggiamento ► In caso di accensione o lampeggiamento della spia guasti

In caso di accensione o lampeggiamento della spia guasti



■ Cause dell'accensione o del lampeggiamento della spia guasti

- Si accende in presenza di un guasto nel sistema di controllo delle emissioni.

■ Operazioni da eseguire in caso di accensione della spia

Ridurre la velocità di guida e portare immediatamente il veicolo presso un concessionario per un'ispezione.

►► In caso di accensione o lampeggiamento della spia guasti

AVVISO

Se si guida con la spia guasti accesa, è possibile che si verifichino danni al sistema di controllo delle emissioni e al motore.

Situazioni di emergenza

In caso di accensione o lampeggiamento della spia impianto frenante (rossa)



(Rossa)

■ Cause dell'accensione della spia

- Il livello del liquido freni è basso.
- È presente un guasto nell'impianto frenante.

■ Operazioni da eseguire in caso di accensione della spia durante la guida

Premere leggermente il pedale del freno per controllare la pressione del pedale.

- Se è normale, controllare il livello del liquido freni non appena si esegue la sosta successiva.
- Se non è normale, provvedere immediatamente. Se necessario, passare alle marce inferiori per rallentare il veicolo sfruttando l'effetto del freno motore.

■ Cause del lampeggiamento della spia

- Problema nel sistema del freno di stazionamento elettrico.

■ Operazioni da eseguire in caso di lampeggiamento della spia

- Evitare di usare il freno di stazionamento e fare controllare immediatamente il veicolo dal concessionario.

☒ In caso di accensione o lampeggiamento della spia impianto frenante (rossa)

Fare riparare il veicolo immediatamente.

È pericoloso guidare con un livello del liquido freni basso. Se il pedale del freno non oppone alcuna resistenza, fermarsi immediatamente in un luogo sicuro. Se necessario, passare alle marce inferiori.

Se la spia impianto frenante e la spia **ABS** si accendono contemporaneamente, il sistema elettronico di ripartizione della forza frenante non funziona. Ciò può causare l'instabilità del veicolo in caso di frenate brusche. Fare controllare immediatamente il veicolo da un concessionario.

Se la spia impianto frenante (rossa) lampeggia e contemporaneamente si accende la spia impianto frenante (ambra), il freno di stazionamento potrebbe non funzionare. Evitare di usare il freno di stazionamento e fare controllare immediatamente il veicolo dal concessionario.

☒ Se la spia impianto frenante (rossa) si accende o lampeggia e contemporaneamente si accende la spia impianto frenante (ambra) P. 658

Se viene azionato ripetutamente il freno di stazionamento elettrico in un breve arco di tempo, il freno smette di funzionare per evitare che il sistema si surriscaldi e la spia lampeggia.

Torna allo stato originale in circa 1 minuto.

►► Spia, Accensione/lampeggiamento ► Se la spia impianto frenante (rossa) si accende o lampeggia e contemporaneamente si accende la spia impianto frenante (ambra)

Se la spia impianto frenante (rossa) si accende o lampeggia e contemporaneamente si accende la spia impianto frenante (ambra)



(Rossa)



(Color
ambra)

■ **Se la spia impianto frenante (rossa) si accende o lampeggia e contemporaneamente si accende la spia impianto frenante (color ambra), rilasciare il freno di stazionamento manualmente o automaticamente**

☒ **Freno di stazionamento** P. 532

- Se la spia impianto frenante (rossa) si accende o lampeggia continuamente e contemporaneamente si accende la spia impianto frenante (ambra), arrestare il veicolo in un luogo sicuro e farlo controllare immediatamente presso una concessionaria.

☒ **Impedire che il veicolo si sposti**

Spostare la leva del cambio su **1** o **R**.

- Se è spenta solo la spia impianto frenante (rossa), evitare di utilizzare il freno di stazionamento e far controllare immediatamente il veicolo presso una concessionaria.

☒ Se la spia impianto frenante (rossa) si accende o lampeggia e contemporaneamente si accende la spia impianto frenante (ambra)

Se si inserisce il freno di stazionamento, potrebbe non disinserirsi.

Se si accendono contemporaneamente la spia impianto frenante (rossa) e la spia impianto frenante (ambra), il freno di stazionamento funziona.

Se la spia impianto frenante (rossa) lampeggia e contemporaneamente si accende la spia impianto frenante (ambra), il freno di stazionamento potrebbe non funzionare perché l'impianto è in fase di controllo.

Accensione della spia di sistema del servosterzo elettrico (EPS)



■ Cause dell'accensione della spia

- Si accende quando vi è un guasto nel sistema EPS.
- Se si preme ripetutamente il pedale dell'acceleratore per aumentare il regime con il motore in folle, la spia si accende e il volante diventa sempre più duro da manovrare.
- Si accende quando si perde la memoria del punto centrale dell'angolo di sterzata EPS. Ciò può essere dovuto diversi problemi, tra cui: scollegamento della batteria, fusibile principale bruciato, azzeramento del sistema EPS dovuto alla batteria scarica, filo danneggiato nel cablaggio EPS. Le spie del controllo velocità di crociera adattativo (ACC)*, riduzione del rischio di allontanamento dalla corsia*, sistema di controllo della stabilità del veicolo (VSA), disattivazione del controllo della stabilità del veicolo (VSA), impianto frenante a riduzione dell'impatto (CMBS)* e del sistema di bassa pressione pneumatici/avviso perdita di pressione pneumatici potrebbero accendersi unitamente alla visualizzazione di un messaggio nell'interfaccia informazioni del conducente.

Situazioni di emergenza

* Non disponibile su tutti i modelli

SEGUE

659

►► Spia, Accensione/lampeggiamento ►► Accensione della spia di sistema del servosterzo elettrico (EPS)

■ **Operazioni da eseguire in caso di accensione della spia**

- Arrestare il veicolo in un luogo sicuro e riavviare il motore.
Se la spia si accende e resta accesa, fare controllare immediatamente il veicolo da un concessionario.
- Se le spie del controllo velocità di crociera adattativo (ACC)*, riduzione del rischio di allontanamento dalla corsia*, sistema di controllo della stabilità del veicolo (VSA), disattivazione del controllo della stabilità del veicolo (VSA), impianto frenante a riduzione dell'impatto (CMBS)* e del sistema di bassa pressione pneumatici/avviso perdita di pressione pneumatici si accendono unitamente alla visualizzazione di un messaggio sull'interfaccia informazioni del conducente, è necessario eseguire la taratura dei sistemi VSA ed EPS.
Guidare il veicolo per un breve tratto a più di 20 km/h per eseguire la taratura dei sistemi VSA ed EPS.
Se si accendono le spie e rimangono fisse, parcheggiare il veicolo in un luogo sicuro, spegnere e riavviare il motore, quindi ripetere l'operazione precedente.
Se le spie si accendono ancora e rimangono fisse, far ispezionare immediatamente il veicolo da un concessionario.

Situazioni di emergenza

►► Spia, Accensione/lampeggiamento ► Se la spia del sistema di avviso perdita di pressione/bassa pressione degli pneumatici si accende o lampeggia

Se la spia del sistema di avviso perdita di pressione/ bassa pressione degli pneumatici si accende o lampeggia



■ Cause dell'accensione o del lampeggiamento della spia

La pressione di uno degli pneumatici è notevolmente bassa o il sistema di avviso perdita di pressione non è stato tarato. In presenza di un problema nel sistema di avviso perdita di pressione o se è montato il ruotino di scorta*, la spia lampeggia per circa un minuto, quindi rimane accesa.

■ Operazioni da eseguire in caso di accensione della spia

Guidare con prudenza ed evitare svolte brusche o frenate improvvise. Parcheggiare il veicolo in un luogo sicuro. Controllare la pressione degli pneumatici e regolarla al livello specificato. La pressione specificata degli pneumatici è indicata sull'etichetta apposta sul montante portiera lato guida.

- Tarare il sistema di avviso perdita di pressione dopo aver regolato la pressione degli pneumatici.

☒ **Taratura del sistema avviso perdita di pressione** P. 479

■ Operazioni da eseguire quando la spia lampeggia e, successivamente, rimane accesa

Far controllare lo pneumatico da un concessionario prima possibile. Se la causa del lampeggiamento della spia è il ruotino di scorta*, sostituire lo pneumatico con uno di dimensioni regolari.

La spia si spegne dopo aver guidato per qualche chilometro.

- Tarare il sistema di avviso perdita di pressione dopo aver montato uno pneumatico di dimensioni regolari.

☒ **Taratura del sistema avviso perdita di pressione** P. 479

☒ Se la spia del sistema di avviso perdita di pressione/bassa pressione degli pneumatici si accende o lampeggia

AVVISO

La guida con pneumatici eccessivamente sgonfi può causarne il surriscaldamento e la successiva rottura. Gonfiare sempre gli pneumatici al livello prescritto.

Situazioni di emergenza

* Non disponibile su tutti i modelli

►► Spia, Accensione/lampeggiamento ► Visualizzazione del simbolo di livello dell'olio basso

Visualizzazione del simbolo di livello dell'olio basso



■ Cause della visualizzazione del simbolo

Viene visualizzato quando il livello dell'olio motore è basso.

■ Operazioni da eseguire non appena viene visualizzato il simbolo

1. Parcheggiare immediatamente il veicolo su una superficie piana e in un luogo sicuro.
2. Se necessario, inserire le luci di emergenza.

■ Operazioni da eseguire dopo avere parcheggiato il veicolo

1. Arrestare il motore e lasciarlo riposare per circa tre minuti.
2. Aprire il cofano e controllare il livello dell'olio.

➤ **Controllo dell'olio** P. 576

►► Visualizzazione del simbolo di livello dell'olio basso

AVVISO

La guida in condizioni di bassa pressione dell'olio può provocare in tempi brevissimi gravi danni meccanici al motore.

Questo sistema viene attivato in seguito al surriscaldamento del motore. Se la temperatura esterna è estremamente bassa, potrebbe essere necessario guidare a lungo prima che il sistema rilevi il livello dell'olio motore.

Se il simbolo ricompare, spegnere il motore e rivolgersi immediatamente a un concessionario per l'eventuale riparazione.

Se viene visualizzato il simbolo PGM-FI

PGM-FI

■ Cause della visualizzazione del simbolo durante il funzionamento del motore

- Problema nel sistema di comando motore.

■ Operazioni da eseguire alla prima visualizzazione del simbolo

1. Fermarsi in un luogo sicuro.
2. Arrestare il motore per circa 30 secondi, quindi riavviarlo.
3. Ripetere il passo 2 per almeno 3 volte.

■ Operazioni da eseguire quando il simbolo viene visualizzato ripetutamente

- Evitare accelerazioni massime e la guida a velocità elevate. Far controllare il veicolo dal concessionario.

►► Se viene visualizzato il simbolo PGM-FI

AVVISO

Continuare a guidare con questo simbolo visualizzato può danneggiare il sistema di controllo delle emissioni e il motore. Le riparazioni necessarie potrebbero non essere coperte dalle garanzie del veicolo.

Situazioni di emergenza

Fusibili

Posizioni dei fusibili

In presenza di dispositivi elettrici non funzionanti, ruotare il commutatore di accensione in posizione BLOCCO [0]*1 e verificare che non ci siano fusibili bruciati.

Scatola fusibili vano motore

Ubicata in prossimità della batteria. Spingere le linguette per aprire la scatola.

Le posizioni dei fusibili sono mostrate nell'immagine seguente.

Individuare il fusibile interessato tramite il numero fusibile riportato nell'immagine e nella tabella.

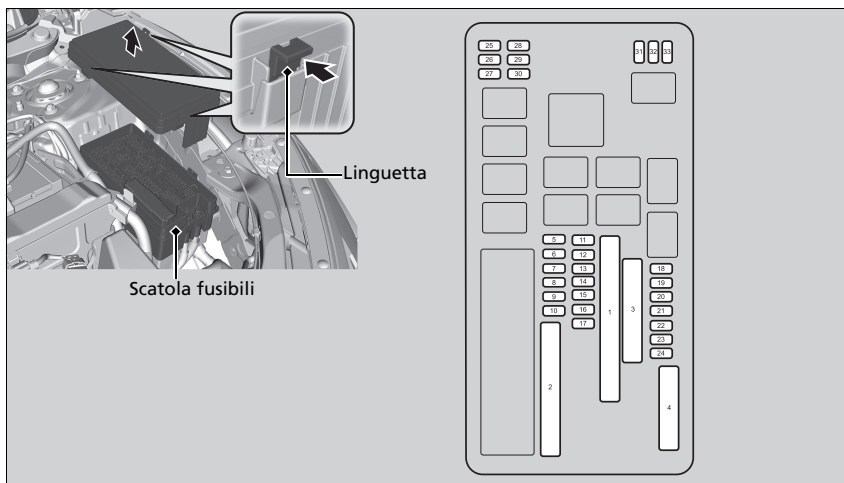

*1: I modelli con sistema di accesso senza chiavi sono dotati di un pulsante **ENGINE START/STOP** invece che di un commutatore di accensione.

SEGUE

Situazioni di emergenza

663

►► Fusibili ► Posizioni dei fusibili

■ Circuito protetto e amperaggio nominale dei fusibili

	Circuito protetto	Amp
1	Opzione 1*	(60 A)
	CC/CC 1*	(30 A)
	Ventola di raffreddamento	(30 A)
	Premium Amp*	(30 A)
	IG principale 2*	(30 A)
	Faro abbagliante principale	30 A
2	Batteria	150 A
	EPS	70 A
	IG principale	30 A ^{*1} 50 A ^{*2}
	Opzione scatola fusibili*	(40 A)
	Scatola fusibili	60 A
	Motorino tergicristallo anteriore	30 A
3	Interruttore principale fari anabbaglianti	30 A
	Sbrinamento posteriore	40 A
	Motorino di avviamento	(30 A)
	Scatola fusibili 2	40 A
	Motorino ABS/VSA	40 A
	ABS/VSA FSR	40 A
4	Motorino ventola	40 A
	PTC4 A/C	40 A
	PTC3 A/C	40 A
	PTC2 A/C	40 A
	PTC1 A/C	40 A
5	IGP2 secondario	(10 A)

Situazioni di emergenza

	Circuito protetto	Amp
6	Lavacrystalli	15 A
7	IGP	(20 A)
8	Luci di arresto	10 A
9	DBW	15 A
10	Ventola secondaria	(30 A)
11	–	–
12	ECU FI	10 A
13	Luci di emergenza	15 A
14	Sedile posteriore riscaldato*	(15 A)
15	LAF	(10 A)
16	–	–
17	Luci per marcia diurna	(10 A)
18	Retromarcia	10 A
19	Audio*	(15 A)
20	Luci di posizione	10 A
21	Luci interne	10 A
22	Fendinebbia anteriori*	(15 A)
23	Compressore A/C	(10 A)
24	Clacson	10 A
25	Audio*	(30 A)
26	Faro anabbagliante sinistro	10 A
27	Faro anabbagliante destro	10 A
28	Retromarcia 2	(30 A)
29	Faro abbagliante sinistro	10 A
30	Faro abbagliante destro	10 A
31	–	–
32	Lavafari	(30 A)

	Circuito protetto	Amp
33	–	–

*1: Modelli con sistema di accesso senza chiavi

*2: Modelli senza sistema di accesso senza chiavi

Situata accanto al terminale ⊕ della batteria.

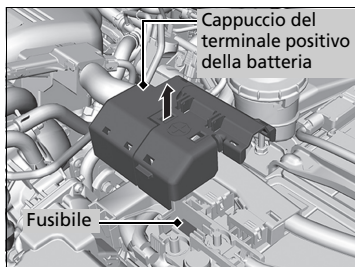

Sollevare il coperchio.

La sostituzione di questo fusibile deve essere eseguita da una concessionaria.

La posizione del fusibile è mostrata sul retro del cappuccio del terminale positivo della batteria.

■ **Circuito protetto e amperaggio nominale dei fusibili**

	Circuito protetto	Amp
1	 Scatola fusibili	70 A

■ **Scatola fusibili interna**

Situata sotto la plancia.

Le posizioni dei fusibili sono mostrate nell'immagine seguente.

Individuare il fusibile interessato tramite il numero fusibile riportato nell'immagine e nella tabella.

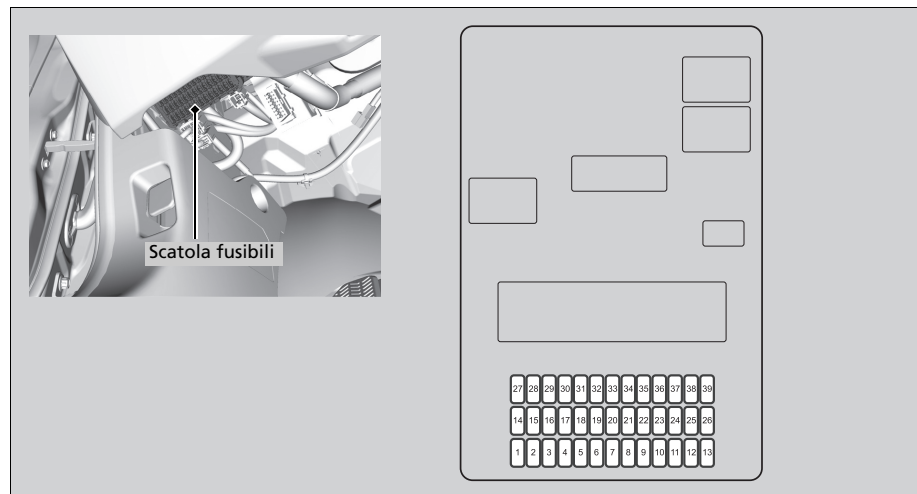

Situazioni di emergenza

►► Fusibili ► Posizioni dei fusibili

■ Circuito protetto e amperaggio nominale dei fusibili

	Circuito protetto	Amp
1	Accessori	10 A
2	Blocco chiave	(5 A)
3	–	(10 A)
4	Telecamera con sensori anteriori*1 –*2	(5 A) (10 A)
5	Opzione	10 A
6	Spia SRS	10 A
7	Contatore	10 A
8	Pompa carburante	15 A
9	ARIA CONDIZIONATA	10 A
10	–	(20 A)
11	Monitor IG1	5 A
12	Blocco portiera lato destro	10 A
13	Sblocco portiera posteriore lato sinistro	10 A
14	Alzacristalli elettrico lato posteriore sinistro	(20 A)
15	Alzacristalli elettrico lato passeggero anteriore	20 A
16	Chiusura portiere –*1	20 A (10 A)
17	Telecamera con sensori anteriori*2/*	(5 A)
18	Supporto lombare lato conducente*	(10 A)
19	Tetuccio*	(20 A)
20	Motorino di avviamento IG1	(10 A)

	Circuito protetto	Amp
21	ACG	10 A
22	Luci per marcia diurna	(10 A)
23	Retronebbia	10 A
24	Telecamera con sensori anteriori*	(5 A)
25	Blocco portiera lato conducente*	(10 A)
26	Sblocco portiera lato destro	10 A
27	Alzacristalli elettrico lato posteriore destro	(20 A)
28	Alzacristalli elettrico lato guida	20 A
29	Presa di alimentazione accessori anteriore	20 A
30	Accesso senza chiavi*1 STS*2	(10 A) (5 A)
31	Reclinazione sedile elettrico lato conducente*	(20 A)
32	Riscaldatore sedile anteriore*	(20 A)
33	Scorrimento sedile elettrico lato conducente*	(20 A)
34	ABS/VSA	10 A
35	SRS	10 A
36	–	–
37	Opzione	(10 A)
38	Blocco portiera posteriore lato sinistro	(10 A)
39	Sblocco portiera lato conducente*	(10 A)

*1: Modelli con sistema di accesso senza chiavi

*2: Modelli senza sistema di accesso senza chiavi

Situata sotto la plancia.

Le posizioni dei fusibili sono mostrate nell'immagine seguente.

Individuare il fusibile interessato tramite il numero fusibile riportato nell'immagine e nella tabella.

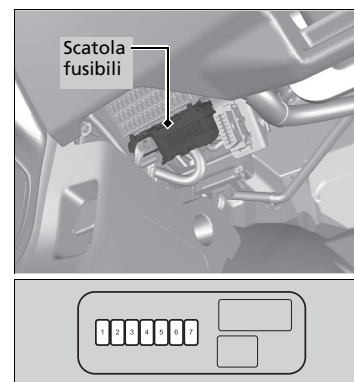

■ Circuito protetto e amperaggio nominale dei fusibili

	Circuito protetto	Amp
1:	ACC	10 A
2	EOP	10 A
3	Principale retromarcia 2	10 A
4	VST audio	15 A
5	ACC OUT	10 A
6	Relè IG1	10 A
7	Interruttore di arresto 2	5 A

Controllo e sostituzione dei fusibili

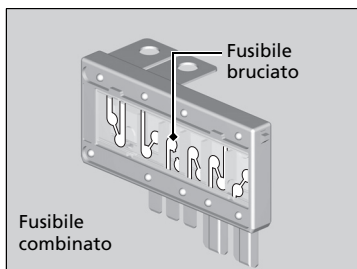

1. Portare il commutatore di accensione su BLOCCO **0***1. Disinserire i fari e tutti gli accessori.
2. Smontare il coperchio della scatola fusibili.
3. Controllare il fusibile grande nel vano motore.
 - Se il fusibile è bruciato, utilizzare un cacciavite con testa Phillips per rimuovere la vite e sostituire il fusibile con uno nuovo.
4. Controllare i fusibili piccoli nel vano motore e nell'abitacolo.
 - Se è presente un fusibile bruciato, rimuoverlo e sostituirlo con uno nuovo.

►► Controllo e sostituzione dei fusibili

AVVISO

La sostituzione di un fusibile con uno di amperaggio superiore aumenta notevolmente le possibilità di danneggiamento dell'impianto elettrico.

Sostituire il fusibile con uno nuovo che abbia lo stesso amperaggio di quello specificato. Utilizzare gli schemi elettrici per individuare il fusibile interessato e verificare l'amperaggio specificato.

► **Posizioni dei fusibili** P. 663, 665

Situazioni di emergenza

*1: I modelli con sistema di accesso senza chiavi sono dotati di un pulsante **ENGINE START/STOP** invece che di un commutatore di accensione.

Traino di emergenza

Se è richiesto il traino del proprio veicolo, contattare un servizio di traino professionale.

■ Veicolo a pianale

L'operatore carica il veicolo sul retro di un autocarro.

È il migliore metodo di trasporto di un veicolo.

■ Attrezzatura per sollevamento ruote

Il carro attrezzi utilizza due bracci articolati che vengono posizionati sotto le ruote anteriori del veicolo trainato e le sollevano dal suolo. Gli pneumatici posteriori rimangono a terra. **Questo è un metodo di traino consentito.**

» Traino di emergenza

AVVISO

Non sollevare o trainare il veicolo dai paraurti in quanto ciò può causare danni gravi. I paraurti non sono progettati per sostenere il peso del veicolo.

AVVISO

Un traino non corretto, ad esempio il traino dietro a un camper o un altro veicolo a motore, può danneggiare il cambio.

Non trainare mai un veicolo utilizzando solo una corda o una catena.

È molto pericoloso, in quanto le corde e le catene potrebbero spostarsi da un lato all'altro o rompersi.

Situazioni di emergenza

■ Per il traino del veicolo con le ruote anteriori a terra:

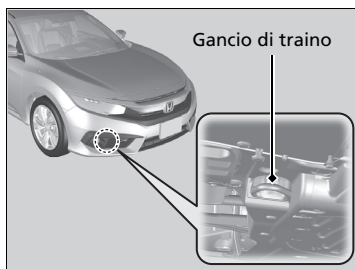

1. Agganciare il dispositivo di traino al gancio di traino.
2. Avviare il motore.
 - ▶ Se l'accensione del motore risulta difficoltosa, portare il commutatore di accensione su ACCESSORI **I***1 o su ACCENSIONE **II***1.
3. Selezionare la posizione **N**.
4. Rilasciare il freno di stazionamento.

☒ Per il traino del veicolo con le ruote anteriori a terra:

In alcuni paesi, il traino del veicolo è vietato dalla legge. Prima di far trainare il veicolo, verificare e attenersi alle normative del paese in cui il veicolo viene guidato.

Se non è possibile attenersi alla procedura esatta, non trainare il veicolo con le ruote anteriori a terra.

Se non è possibile accendere il motore, durante il traino potrebbe verificarsi quanto segue.

Modelli con sistema di accesso senza chiavi

- Controllare che il volante non sia bloccato.

Tutti i modelli

- La frenata potrebbe risultare difficile in quanto l'impianto frenante servoassistito è disabilitato.
- Il volante diventa pesante in quanto il servosterzo è disabilitato.
- Il posizionamento del commutatore di accensione su BLOCCO **0***1 blocca il volante.

L'utilizzo continuo su un lungo percorso in discesa causa il surriscaldamento dei freni. Ciò potrebbe impedirne il corretto funzionamento. Per il traino di un veicolo su terreni in pendenza, rivolgersi a un servizio di traino professionale.

Accertarsi che il freno di stazionamento sia rilasciato. Se non è possibile rilasciare il freno di stazionamento, il veicolo deve essere trasportato da un veicolo a pianale.

☒ **Freno di stazionamento** P. 532

*1: I modelli con sistema di accesso senza chiavi sono dotati di un pulsante **ENGINE START/STOP** anziché di un commutatore di accensione

►► Traino di emergenza ►►

►► Per il traino del veicolo con le ruote anteriori a terra:

Se il veicolo deve essere trainato con le ruote anteriori a terra, si raccomanda di non trainarlo per tragitti superiori a 80 km e di mantenere la velocità al di sotto di 55 km/h.

Non far slittare a lungo la frizione per staccarla. Ciò potrebbe provocare un surriscaldamento e danneggiare la trasmissione.

Situazioni di emergenza

670

Sportellino serbatoio carburante bloccato

Se non è possibile sbloccare lo sportellino serbatoio carburante, utilizzare la procedura seguente.

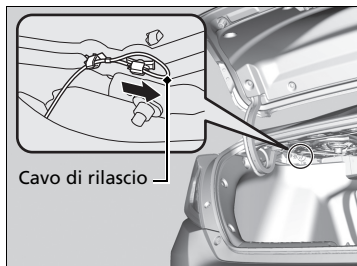

1. Aprire il bagagliaio.
2. Tirare il cavo di rilascio sotto il ripiano posteriore a destra.
 - ▶ Quando viene tirato, il cavo di rilascio sblocca lo sportello bocchettone di rifornimento carburante.

▣ Sportellino serbatoio carburante bloccato

Dopo aver eseguito questa procedura, contattare un concessionario per far controllare il veicolo.

Mancata apertura del bagagliaio

Operazioni da eseguire in caso di bagagliaio bloccato

Se non è possibile aprire il bagagliaio, utilizzare la procedura seguente.



1. Rimuovere il coperchio con una chiave.
 - Avvolgere una chiave in un panno per evitare graffi al coperchio.

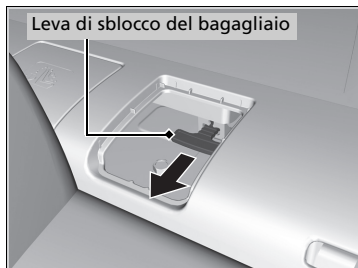

2. Tirare la leva di sblocco.
3. Rimontare il coperchio.

Manca apertura del bagagliaio

Follow-up:

Dopo aver eseguito questa procedura, contattare un concessionario per far controllare il veicolo.

Situazioni di emergenza

Rifornimento

Rifornimento da una tanica di benzina

Se si rimane senza carburante ed è necessario rifornire il veicolo tramite una tanica di benzina, utilizzare l'imbuto fornito con il veicolo.

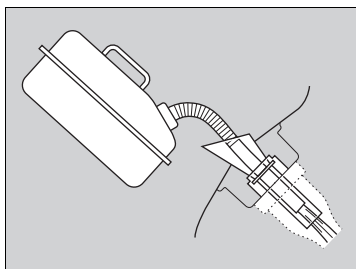
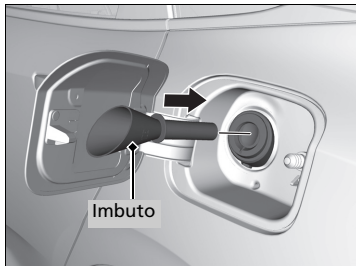

1. Spegnerne il motore.
2. Premere lo sportello del bocchettone di rifornimento carburante sul bordo per farlo sollevare leggermente.
 - ▶ Lo sportellino si apre.
3. Estrarre l'imbutto dalla cassetta attrezzi situata nel bagagliaio.
 - ▶ **Tipi di attrezzi P. 628**
4. Posizionare l'estremità dell'imbuto sulla parte inferiore del bocchettone di rifornimento, quindi inserirlo lentamente e completamente.
 - ▶ Assicurarsi che l'estremità dell'imbuto scorra lungo il tubo di riempimento.
5. Riempire il serbatoio con il carburante dalla tanica di benzina.
 - ▶ Versare il carburante con cautela in modo che non fuoriesca.
6. Rimuovere l'imbuto dal bocchettone di rifornimento.
 - ▶ Rimuovere eventuale carburante presente nell'imbuto prima di riporlo.
7. Chiudere manualmente lo sportellino serbatoio carburante.

⊗ Rifornimento da una tanica di benzina

⚠ ATTENZIONE

Il carburante è altamente infiammabile ed esplosivo. Quando la si maneggia può provocare gravi ustioni o lesioni.

- Arrestare il motore e tenere lontano calore, scintille e fiamme.
- Maneggiare il carburante solo all'aria aperta.
- Pulire immediatamente eventuali versamenti.

AVVISO

Non inserire l'erogatore di una tanica di benzina o imbuti diversi da quelli forniti con il veicolo. In caso contrario si potrebbero causare danni al sistema di alimentazione carburante.

Non tentare di aprire facendo leva o pressione sul serbatoio carburante a tenuta con corpi estranei. In questo modo si potrebbe danneggiare il sistema di alimentazione carburante e la relativa tenuta.

Assicurarsi che il carburante nella tanica di benzina sia diesel prima di procedere al rifornimento.

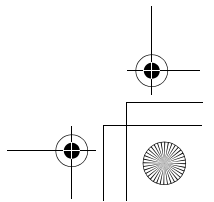
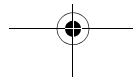
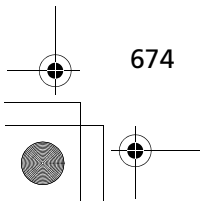
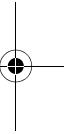
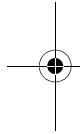
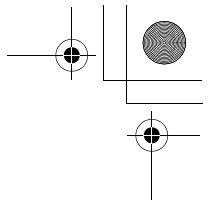
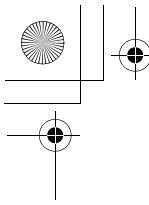

Informazioni

Il presente capitolo include le specifiche del veicolo, le posizioni dei numeri di identificazione e altre informazioni richieste dalle normative.

Specifiche	676
Numeri di identificazione	
Numero di identificazione veicolo (VIN), Numero motore e Numero trasmissione.....	680
Dispositivi con emissione di onde radio*	681
Descrizione del contenuto della	
Dichiarazione di conformità CE*	688

* Non disponibile su tutti i modelli

Specifiche

■ Specifiche del veicolo

Modello	Civic
Peso in assetto di marcia	1.314 - 1.366 kg
Peso massimo consentito	Vedere l'etichetta di certificazione sul montante portiera lato guida
Peso massimo assale consentito	Vedere l'etichetta di certificazione sul montante portiera lato guida

■ Specifiche motore

Tipo	DOHC
Alesaggio x corsa	76,0 x 88,0 mm
Cilindrata	1.597 cm ³
Rapporto di compressione	16,0 : 1

■ Carburante

Carburante:	Carburante diesel standard EN 590
Tipo	
Capacità del serbatoio carburante	46,9 L

■ Batteria

Capacità	56AH(5)/70AH(20)
Tipo	LN3

La batteria installata in questo veicolo è progettata specificatamente. Se è necessario sostituire la batteria, assicurarsi di aver scelto il tipo specificato. Contattare il concessionario per ulteriori dettagli.

■ Liquido lavacrystalli

Capacità del serbatoio	3,5 L
------------------------	-------

Informazioni

■ Lampadine

Fari (anabbaglianti)	55 W (H11)* LED*
Fari (abbaglianti)	60 W (HB3)* LED*
Fendinebbia anteriori*	35 W (H8)* LED*
Indicatori di direzione anteriori	21 W (ambra)* LED*
Luci di ingombro laterale	5 W (ambra)
Luci per marcia diurna/di posizione	LED
Indicatori di direzione laterali	LED
Luci freno	21 W
Luci di posizione posteriori	LED
Indicatori di direzione posteriori	21 W (ambra)
Luci di retromarcia	16 W
Retronebbia	LED
Terza luce stop	21 W
Luce targa posteriore	LED
Luci interne	
Luci di lettura	8 W
Plafoniera	8 W
Luci specchietto di cortesia	2 W
Luce cassetto portaoggetti*	3,4 W
Luce del bagagliaio	5 W

* Non disponibile su tutti i modelli

■ Liquido freni/frizione

Specificato	Liquido freni con DOT3 o DOT4
-------------	-------------------------------

■ Liquido per cambio manuale

Specificato	Olio per cambio manuale (MTF) Honda
Capacità	Sostituzione 1,9 L

■ Climatizzatore

Tipo di refrigerante	HFO-1234yf (R-1234yf)
Quantità di carica	375 - 425 g

■ Olio motore

Raccomandato	Modelli europei
	Olio per motori diesel Honda n. 1.0 ACEA C2/C3 0W-30
	Eccetto modelli europei
	Olio per motori diesel Honda n. 1.0 ACEA C2/C3 0W-30, 5W-30
Capacità	Sostituzione 4,1 L
	Cambio filtro compreso 4,5 L

Informazioni

►► Specifiche ►

■ **Liquido di raffreddamento motore**

Specificato	Antigelo/liquido di raffreddamento per tutte le stagioni Honda Tipo 2
Rapporto	50/50 con acqua distillata
Capacità	5,18 L (cambio inclusi i rimanenti 0,58 L nel serbatoio di riserva)

■ **Pneumatico**

Regolare	Dimensioni	215/50R17 91V ^{*1} 215/55R16 93H ^{*2}
	Pressione	Vedere l'etichetta sul montante portiera lato guida.
Ruotino di scorta*	Dimensioni	T125/80D16 97M
	Pressione kPa (kgf/cm ² [psi])	420 (4,2)
Dimensioni ruota	Regolare	16X7J ^{*2} 17X7J ^{*1}
	Ruotino di scorta*	16X4T

*1: Modelli con cerchi da 17 pollici

*2: Modelli con cerchi da 16 pollici

■ **Compressore aria Honda TRK^{*1}**

Livello pressione acustica dell'emissione ponderata A	75 dB (A)
Livello di potenza sonora ponderata A	95 dB (A)

*1: Modelli con kit riparazione pneumatici

■ **Freno**

Tipo	Servoassistito
Anteriore	Disco ventilato
Posteriore	Disco pieno
Parcheggio	Freno di stazionamento elettrico

■ **Dimensioni del veicolo**

Lunghezza	4.648 mm	
Larghezza	1.799 mm	
Altezza	1.396 mm	
Passo	2.698 mm	
Carreggiata	Anteriore	1.547 mm
	Posteriore	1.575 mm

Informazioni

Il punto di montaggio/sbalzo posteriore per il gancio di traino*1

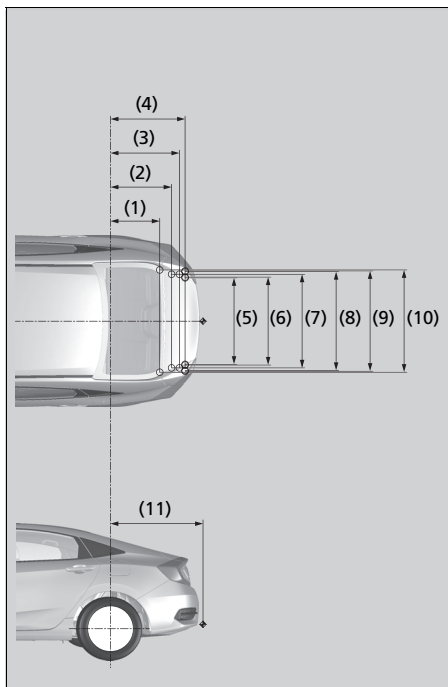

NOTA:

1. Gli indicatori ○ mostrano i punti di fissaggio del gancio di traino.
2. Gli indicatori ◀ mostrano il punto di accoppiamento del gancio di traino.

N.	Dimensioni
(1)	552 mm
(2)	675 mm
(3)	757 mm
(4)	817 mm
(5)	915 mm
(6)	925 mm
(7)	986 mm
(8)	1.045 mm
(9)	1.055 mm
(10)	1.076 mm
(11)	1.124 mm

*1: Modelli per Europa e Turchia

Peso trainabile Peso trainabile*1

Rimorchio con freni	1.400 kg
Rimorchio senza freni	500 kg
Il carico verticale massimo ammesso sul gancio traino	75 kg

*1: Modelli per Europa e Turchia

Informazioni

Numeri di identificazione

Numero di identificazione veicolo (VIN), Numero motore e Numero trasmissione

Al veicolo è abbinato un numero di identificazione (VIN) composto da 17 cifre e utilizzato per la registrazione del veicolo ai fini della garanzia e per l'immatricolazione e l'assicurazione del veicolo.

Le ubicazioni del VIN del veicolo, del numero motore e del numero trasmissione sono indicate come segue.

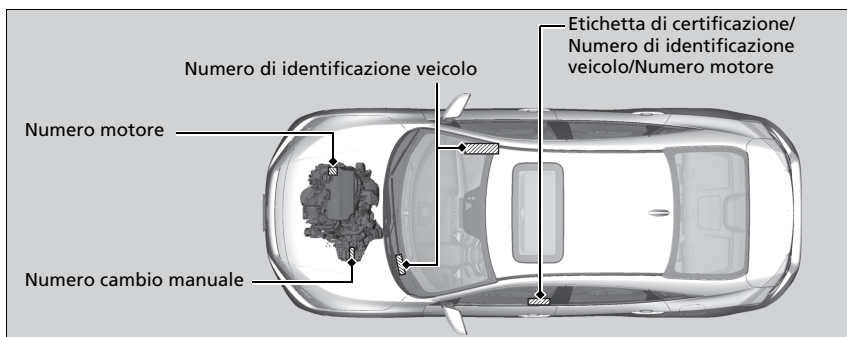

Numero di identificazione veicolo (VIN), Numero motore e Numero trasmissione

Il numero di identificazione veicolo (VIN) interno si trova sotto la copertura.



Dispositivi con emissione di onde radio *

I seguenti prodotti e sistemi presenti sul veicolo emettono onde radio durante il funzionamento.

	Telecomando*	Sistema immobilizzatore	Sistema di accesso senza chiavi*
Modelli per il mercato del Marocco	AGREE PAR L'ANRT MAROC Numéro d'agrément: MR 8359 ANRT 2013 Date d'agrément: 19/07/2013	AGREE PAR L'ANRT MAROC Numéro d'agrément: MR 8091 ANRT 2013 Date d'agrément: 25/04/2013	—

	Sistema telefonico vivavoce	Controllo velocità di crociera adattativo (ACC)/Impianto frenante a riduzione dell'impatto (CMBS)
Modelli per il mercato del Marocco	Modelli con sistema audio con display AGREE PAR L'ANRT MAROC Numero d'agrément: MR 10932 ANRT 2015 Date d'agrément: 2015/10/8	AGREE PAR L'ANRT MAROC Numéro d'agrément: MR 9126 ANRT 2014 Date d'agrément: 26/03/2014

	Sistema di informazioni angolo cieco (BSI) System*/Monitoraggio traffico incroci*
Modelli per il mercato del Marocco	—

* Non disponibile su tutti i modelli

SEGUE

Informazioni

681

►► Dispositivi con emissione di onde radio* ►►

Modelli per la Serbia

Telecomando*

Sistema immobilizzatore



Akcionarsko društvo za ispitivanje kvaliteta "KVALITET" Niš
Акционарско друштво за испитивање квалитета "КВАЛИТЕТ" Ниш
Joint-stock company for quality testing "KVALITET" Niš



1005 14

POTVRDA O USAGLAŠENOSTI - RITTO Broj: **P1614118300**
CONFIRMATION OF CONFORMITY - R&TTE No.

Podnositelj zahteva: DELTA AUTOMOTO D.O.O.
Applicant: 11070 NOVI BEOGRAD
OMLADINSKIH BRIGADA 33A

Vrsta opreme: KLJUČ ZA DALJINSKI PRISTUP VOZILU
Equipment category:

Oznaka tipa/modela: HLIK6-3T
Equipment type/model:

Robna marka: Honda Lock
Equipment trademark:
Proizvođač: Honda Lock Mfg. Co., Ltd.
Manufacturer: Japan

Vrednovana dokumentacija Evaluated documentation:

Laboratorija/ Bezbednost/Safety: UL Japan, Inc. Head Office EMC Lab.:
ispitni izveštaji/ 10008318H, 01.07.2013. /
10008236S-C, 24.06.2013. /
Laboratory/ EMK/EMC: UL Japan, Inc. SHONAN EMC Lab.:
Test report: 10008236S-B, 21.06.2013. /
RITTO&TTE: UL Japan, Inc. SHONAN EMC Lab.:
10008236S-A, 21.06.2013. /

Na osnovu gore navedene dokumentacije utvrđeno je da gore navedena oprema zadovoljava zahteve Pravilnika o radio opremi i telekomunikacionoj terminalnoj opremi* (Sl. glasnik RS, 11/2012).
On the basis of the above mentioned documentation it is found that above mentioned equipment fulfills the requirements of the Rulebook on Radio Equipment and Telecommunications Terminal Equipment (Official Gazette RS, 11/2012).

Nastale promene u specifikaciji, tipu/modelu, komponentama, električnim karakteristikama opreme koji utiču na usaglašenost sa navedenim Pravilnikom moraju se prijaviti "Kvalitet"-u a.d. Niš.
Any changes occur in the specification, type/model, components of the design, electrical construction which may influence on conformity to the above mention Rulebook, shall be forwarded to "Kvalitet".

Mesto i datum izdavanja: Važi do:
Place and date: Valid until:
Niš, 06.11.2014. 06.11.2017.



Generalni direktor

Vladimir Vukašević, dipl.inž.

Bul. Svetog Cara Konstantina 82-86, Niš 18000, Srbija, Tel: (018)550-766, 550-624, Fax: (018)550-636, 550-068
e-mail: office@kvalitet.co.rs, http://www.kvalitet.co.rs



Akcionarsko društvo za ispitivanje kvaliteta "KVALITET" Niš
Акционарско друштво за испитивање квалитета "КВАЛИТЕТ" Ниш
Joint-stock company for quality testing "KVALITET" Niš



1005 14

POTVRDA O USAGLAŠENOSTI - RITTO Broj: **P1614118200**
CONFIRMATION OF CONFORMITY - R&TTE No.

Podnositelj zahteva: DELTA AUTOMOTO D.O.O.
Applicant: 11070 NOVI BEOGRAD
OMLADINSKIH BRIGAD 33A

Vrsta opreme: UREDAJ ZA BLOKADU KONTAKT BRAVE VOZILA
Equipment category:

Oznaka tipa/modela: HLIK6-1R
Equipment type/model:

Robna marka: Honda Lock
Equipment trademark:
Proizvođač: Honda Lock Mfg. Co., Ltd.
Manufacturer: Japan

Vrednovana dokumentacija Evaluated documentation:

Laboratorija/ Bezbednost/Safety: UL Japan, Inc. Head Office EMC Lab.:
ispitni izveštaji/ 32EE0044-HC-02-B, 26.03.2013. /
Laboratory/ EMK/EMC: UL Japan, Inc. SHONAN EMC Lab.:
Test report: 32EE0044-SH-02-D, 15.01.2013. /
RITTO&TTE: UL Japan, Inc. SHONAN EMC Lab.:
32EE0044-SH-02-C, 15.01.2013. /
32EE0044-SH-02-B, 15.01.2013. /

Na osnovu gore navedene dokumentacije utvrđeno je da gore navedena oprema zadovoljava zahteve Pravilnika o radio opremi i telekomunikacionoj terminalnoj opremi* (Sl. glasnik RS, 11/2012).
On the basis of the above mentioned documentation it is found that above mentioned equipment fulfills the requirements of the Rulebook on Radio Equipment and Telecommunications Terminal Equipment (Official Gazette RS, 11/2012).

Nastale promene u specifikaciji, tipu/modelu, komponentama, električnim karakteristikama opreme koji utiču na usaglašenost sa navedenim Pravilnikom moraju se prijaviti "Kvalitet"-u a.d. Niš.
Any changes occur in the specification, type/model, components of the design, electrical construction which may influence on conformity to the above mention Rulebook, shall be forwarded to "Kvalitet".

Mesto i datum izdavanja: Važi do:
Place and date: Valid until:
Niš, 06.11.2014. 06.11.2017.



Generalni direktor

Vladimir Vukašević, dipl.inž.

Bul. Svetog Cara Konstantina 82-86, Niš 18000, Srbija, Tel: (018)550-766, 550-624, Fax: (018)550-636, 550-068
e-mail: office@kvalitet.co.rs, http://www.kvalitet.co.rs

►► Dispositivi con emissione di onde radio ►►

Sistema di accesso senza chiavi*

Sistema telefonico vivavoce

Modelli con sistema audio a colori



Akcionarsko društvo za ispitivanje kvaliteta "KVALITET" Niš
Акционарско друштво за испитивање квалитета "КВАЛИТЕТ" Ниш
Joint-stock company for quality testing "KVALITET" Niš



H 005 14

POTVRDA O USAGLAŠENOSTI - RITTO Broj: **P1614053800**
CONFIRMATION OF CONFORMITY - R&TTE No.

Podnositelj zahteva: RTTE CONSULTING DOO
Applicant: 11000 BEOGRAD
MARIČKA 28/29

Vrsta opreme: KLJUČ ZA DALJINSKI PRISTUP VOZILU
Equipment category:

Oznaka tipa/modela: V2x/V4x
Equipment type/model:

Robna marka: Continental
Equipment trademark:
Proizvođač: Continental Automotive GmbH
Manufacturer: Germany

Vrednovana dokumentacija Evaluated documentation:
Laboratorija/ Bezbednost/Safety: M.Dudbe Hochfrequenz-Technik:
ispitni izveštaj/ 12008045, 02.11.2012./
Laboratory/ 12008046, 02.11.2012./
Test report/ EMK/EMC: M.Dudbe Hochfrequenz-Technik:
12008044, 02.11.2012./
RITTO&TTE: M.Dudbe Hochfrequenz-Technik:
12008042, 02.11.2012./
12008043, 02.11.2012./

Na osnovu gore navedene dokumentacije utvrđeno je da gore navedena oprema zadovoljava zahteve "Pravilnika o radio opremi i telekomunikacionoj terminalnoj opremi" (Sl. glasnik RS, 11/2012).
On the basis of the above mentioned documentation it is found that above mentioned equipment fulfils the requirements of the "Rulebook on Radio Equipment and Telecommunications Terminal Equipment (Official Gazette RS, 11/2012)".

Nastale promene u specifikaciji, tipu/modelu, komponentama, električnim karakteristikama opreme koji utiču na usaglašenost sa navedenim Pravilnikom moraju se prijaviti "Kvalitet"-u s.d. Niš. Any changes occur in the specification, type/model, components of the design, electrical construction which may influence on conformity to the above mention Rulebook, shall be forwarded to "Kvalitet".

Mesto i datum izdavanja: Važi do:
Place and date: Valid until:
Niš, 16.05.2014. 16.05.2017.



Generalni direktor

Vladimir Vukasinović, dipl.ing.

Bul. Svetog Cara Konstantina 82-86, Niš 18000, Srbija, Tel: (018)550-766, 550-624, Fax: (018)550-636, 550-068
e-mail: office@kvalitet.co.rs, http://www.kvalitet.co.rs



Akcionarsko društvo za ispitivanje kvaliteta "KVALITET" Niš
Акционарско друштво за испитивање квалитета "КВАЛИТЕТ" Ниш
Joint-stock company for quality testing "KVALITET" Niš



H 005 15



POTVRDA O USAGLAŠENOSTI - RITTO Broj: **P1615108300**
CONFIRMATION OF CONFORMITY - R&TTE No.

Podnositelj zahteva: RTTE CONSULTING DOO
Applicant: 11000 BEOGRAD
MARIČKA 28/29

Vrsta opreme: AUDIO UREDAJ ZA AUTOMOBIL
Equipment category:

Oznaka tipa/modela: BH1601
Equipment type/model:

Robna marka: PANASONIC
Equipment trademark:
Proizvođač: PANASONIC CORPORATION AUTOMOTIVE & INDUSTRIAL SYSTEMS COMPANY
Manufacturer: JAPAN

Vrednovana dokumentacija Evaluated documentation:
Laboratorija/ Bezbednost/Safety: UL Japan, Inc. Ise EMC Lab.:
ispitni izveštaj/ 108539205, 04.08.2015. /
Laboratory/ EMITECH ANGERS, FRANCE:
Test report/ RS051-13-103114-1A, 11.06.2013. /
EMK/EMC: 7 Layers AG:
MDE_PARR0_1311_EMCA, 25.06.2013. /
UL Japan, Inc. SHONAN EMC Lab.:
108539195, 21.06.2015. /
RITTO&TTE: 7 Layers AG:
MDE_PARR0_1311_RADa, 21.06.2013. /

Na osnovu gore navedene dokumentacije utvrđeno je da gore navedena oprema zadovoljava zahteve "Pravilnika o radio opremi i telekomunikacionoj terminalnoj opremi" (Sl. glasnik RS, 11/2012).
On the basis of the above mentioned documentation it is found that above mentioned equipment fulfils the requirements of the "Rulebook on Radio Equipment and Telecommunications Terminal Equipment (Official Gazette RS, 11/2012)".

Nastale promene u specifikaciji, tipu/modelu, komponentama, električnim karakteristikama opreme koji utiču na usaglašenost sa navedenim Pravilnikom moraju se prijaviti "Kvalitet"-u s.d. Niš. Any changes occur in the specification, type/model, components of the design, electrical construction which may influence on conformity to the above mention Rulebook, shall be forwarded to "Kvalitet".

Mesto i datum izdavanja: Važi do:
Place and date: Valid until:
Niš, 07.09.2015. 07.09.2018.



Generalni direktor

Vladimir Vukasinović, dipl.ing.

Bul. Svetog Cara Konstantina 82-86, Niš 18000, Srbija, Tel: (018)550-766, 550-624, Fax: (018)550-636, 550-068
e-mail: office@kvalitet.co.rs, http://www.kvalitet.co.rs

Informazioni

►► Dispositivi con emissione di onde radio* ►

Sistema telefonico vivavoce

Controllo velocità di crociera adattativo (ACC)/
impianto frenante a riduzione dell'impatto (CMBS)

Modelli con sistema audio con display

MITSUBISHI ELECTRIC
Changes for the Better

MITSUBISHI ELECTRIC CORPORATION
SANDA WORKS
2-3-33, Minami, Sanda-City, Hyogo 669-0103, Japan
Phone: 014-743-0101

DECLARATION OF CONFORMITY
for

CE Product: UNIT ASSY_AUDIO
Model: NR-000

Supplied by: Mitsubishi Electric Corporation Sanda Works 2-3-33, Minami, Sanda-city, Hyogo, 669-1513 Japan
Technical Construction File held by: Mitsubishi Electric Corporation Sanda Works 2-3-33, Minami, Sanda-city, Hyogo, 669-1513 Japan

Standard used for comply

RE Directive (Safety)
EN 60950-1:2006 + Amd.11:2009 + Amd.1:2010 + Amd.12:2011 + Amd.2:2013
EN 62311:2008, EN 62479:2010

RE Directive (EMC)
EN 301 489-1 V2.1.1:2017-02
EN 301 489-1 V2.1.1:2017-03(Final Draft)
EN 301 489-17 V3.1.1:2017-02

RE Directive (Spectrum)
EN 300 328 V2.2.1:2016-11
EN 301 893 V1.8.5:2017-04(Draft)
EN 300 440 V2.1.1:2017-03

* W52 (5180-5240MHz) and W53 (5260-5320MHz) are available only in countries where there is no restriction for outdoor use.

Means of Conformity
We declare under our sole responsibility that the Product (s) is conformity with the essential requirements and other relevant requirements of the Radio Equipment (RE) Directive (2014/53/EU).

Date of issue: June 12, 2017

Signature of Responsible Person:
Yoshiyuki Sakurada
Design B
Car Multimedia Manufacturing-B Dept.
MITSUBISHI ELECTRIC CORPORATION
SANDA WORKS
Sakurada.Yoshiyuki@tm.mitsubishiIctecr.co.jp

A
△ △
P1615096100

Патентна служба PATEL
Београд

Број: 1-01-34540-496/14-3
Датум: 29.04.2014.
Београд

ПОТВРДА О УСАГЛАШЕНОСТИ
Certificate of conformity

Број: 34540-496/14-3
No:

Подносилац захтева: **FIN-LEKS d.o.o. Beograd**
11000 Београд, Машинска 51/29
Application:

Врста опреме: **Детектор кретања за примену у друском транспорту и телематички у саобраћају**
Motion Detector for RTT application
Equipment category:

Ознака марке/типа/модела: **BOSCH / MRRevo14F**
Equipment brand/type/model designation:

Произвођач опреме: **ROBERT BOSCH GmbH**
Daimlerstrasse 6, 71229 Leersberg, Germany
Equipment manufacturer:

Достављене документација:		
Standard:	Test report no. and date:	Test laboratory:
SRPS EN 62479:2011	1-6938/13-01-05, 25.11.2013.	CETECOM ICT Services GmbH
SRPS EN 60950-1:2010		
+A11:2010+A1:2010+A12:2011		
SRPS EN 301 489-1 V1.9.2:2012	1-6938/13-01-06, 09.12.2013.	CETECOM ICT Services GmbH
SRPS EN 301 489-3 V1.8.1:2013		
SRPS EN 301 091-2 V1.3.2:2012	1-6938/13-01-02, 09.12.2013.	CETECOM ICT Services GmbH

Прегледом достављене, горе наведене документације, утврђено је да је усаглашеност горе наведене опреме са битним захтевима из члана 4. Правилника о радио опреми и телекомуникационој терминалној опреми („Службени гласник РС”, број 11/12) правилно доказана. Пуну одговорност за горе наведену достављену документацију преузима подносилац захтева. Ова потврда важи три године од дана издавања.
Having considered the above mentioned submitted documentation, it has been determined that the conformity of the above mentioned equipment with the essential requirements referred to in Art. 4 of Rules on Radio Equipment and Telecommunications Terminal Equipment (Official Gazette of RS, no. 11/12) had been duly proved. The full responsibility for the above mentioned submitted documentation shall be assumed by the applicant. The certificate shall be valid three years from the date of issuance.

Број прилога: -
Appendix number:
Важи до: 29.04.2017.
Valid until:

ДИРЕКТОР
Др Милош Јанковић
Пегива је потпис
Official signature

Informazioni

►► Dispositivi con emissione di onde radio* ►►

**Sistema di informazioni angolo cieco (BSI)*/
Monitoraggio traffico incroci***



Број: 1-01-34540-1705/13-3
Датум: 18.10.2016.
Београд



ПОТВРДА О УСАГЛАШЕНОСТИ
Certificate of conformity

Број: 34540-1705/13-3
No.

Подносилац захтева: RTTE Consulting d.o.o Beograd

Врста опреме: 24 GHz Narrowband Radar – 24NB

Ознака марке/типа/модела: Autoliv / 6234734

Произвођач опреме: Autoliv ASP Inc.

Equipment manufacturer: 26545 American Drive, Southfield MI 48034, USA

Достављена документација:

Submitted documentation:

Стандарди: Тести извештај, број и датум: Наим лабораторије:

SRPS EN 62478-2010 462-12R6 (13.06.2012) Compliance Worldwide Inc.,

SRPS EN 60958-1:2010 + 1-4818/12-01-03-B (13.09.2012) CETECOM ICT Services GmbH

A11: 2010-A1-2010+A12:2011 1-4818/12-01-02 (18.07.2012) CETECOM ICT Services GmbH

SRPS EN 301 489-1 V1.9.2: 2012 462-12R6 (13.12.2012) Compliance Worldwide Inc.

SRPS EN 301 489-3 V1.4.1: 2012

SRPS EN 302 858-2 V1.2.1: 2012

462-12R6 (13.12.2012)

462-12R6 (13.12.2012)

462-12R6 (13.12.2012)

462-12R6 (13.12.2012)

462-12R6 (13.12.2012)

462-12R6 (13.12.2012)

462-12R6 (13.12.2012)

462-12R6 (13.12.2012)

462-12R6 (13.12.2012)

462-12R6 (13.12.2012)

462-12R6 (13.12.2012)

462-12R6 (13.12.2012)

462-12R6 (13.12.2012)

462-12R6 (13.12.2012)

462-12R6 (13.12.2012)

462-12R6 (13.12.2012)

462-12R6 (13.12.2012)

462-12R6 (13.12.2012)

462-12R6 (13.12.2012)

462-12R6 (13.12.2012)

462-12R6 (13.12.2012)

462-12R6 (13.12.2012)

462-12R6 (13.12.2012)

462-12R6 (13.12.2012)

462-12R6 (13.12.2012)

462-12R6 (13.12.2012)

462-12R6 (13.12.2012)

462-12R6 (13.12.2012)

462-12R6 (13.12.2012)

462-12R6 (13.12.2012)

462-12R6 (13.12.2012)

462-12R6 (13.12.2012)

462-12R6 (13.12.2012)

462-12R6 (13.12.2012)

462-12R6 (13.12.2012)

462-12R6 (13.12.2012)

462-12R6 (13.12.2012)

462-12R6 (13.12.2012)

462-12R6 (13.12.2012)

462-12R6 (13.12.2012)

462-12R6 (13.12.2012)

462-12R6 (13.12.2012)

462-12R6 (13.12.2012)

462-12R6 (13.12.2012)

462-12R6 (13.12.2012)

462-12R6 (13.12.2012)

462-12R6 (13.12.2012)

462-12R6 (13.12.2012)

462-12R6 (13.12.2012)

462-12R6 (13.12.2012)

462-12R6 (13.12.2012)

462-12R6 (13.12.2012)

462-12R6 (13.12.2012)

Број прилога: -

Appendix number:

Важи до: 18.10.2016.

Valid until:



Questo prodotto è conforme alle normative tecniche in vigore in Serbia

* Non disponibile su tutti i modelli

Informazioni

SEGUE 685

►► Dispositivi con emissione di onde radio* ►►

Modelli per Israele

Telecomando*/Sistema immobilizzatore

- א. השימוש במכשיר הינו על בסיס "משני" ופסור מרשיון הפעלה אלחוטי. כלומר – לא מוגן מהפרעות וללא הפרעה למערכות אחרות הפועלות כדין.
- ב. רק "בפעולת בזק" לשימוש עצמי של הלקוח בלבד, הציוד פסור מרשיון הפעלה אלחוטי. מתן "שרות בזק" לצד ג' מחייב רשיון מיוחד ממשרד התקשורת.
- ג. אסור להחליף את האנטנה המקורית של המכשיר, ולא לעשות בו כל שינוי טכני אחר.

Sistema di accesso senza chiavi*

- א. השימוש במכשיר הינו על בסיס "משני" ופסור מרשיון הפעלה אלחוטי. כלומר – לא מוגן מהפרעות וללא הפרעה למערכות אחרות הפועלות כדין.
- ב. רק "בפעולת בזק" לשימוש עצמי של הלקוח בלבד, הציוד פסור מרשיון הפעלה אלחוטי. מתן "שרות בזק" לצד ג' מחייב רשיון מיוחד ממשרד התקשורת.
- ג. אסור להחליף את האנטנה המקורית של המכשיר, ולא לעשות בו כל שינוי טכני אחר.

Sistema telefonico vivavoce

Modelli con sistema audio a colori

- 10.1 היבואן ידביק תווית על גוף המכשיר ותווית נוספת על גבי אריזה חיצונית, בהן יהיה רשום:
 - א. מספר אישור אלחוטי של משרד התקשורת הוא 51-49855.
 - ב. אסור להחליף את האנטנה המקורית של המכשיר, ולא לעשות בו כל שינוי טכני אחר.
- 10.2 לצורך שרות לצד ג' נדרש רישיון נוסף מאגף הנדסה ורישוי (משרד התקשורת).

Modelli con sistema audio con display

- א. נקודות הגישה תחיה מיועדת אך ורק לחיבור משתמש המצוי בחצרים מתוחמים (דוגמת בית, בית עסק, מתחם שדה תעופה, קמפוס אוניברסיטאי וכו' ב. לצורך גישה לאינטרנט, נקודת הגישה תקושר מחוץ לחצרים אך ורק אל בעל רישיון למתן שירות גישה לאינטרנט (ISP), להלן-ספק אינטרנט). הקישור לספק אינטרנט יהיה אך ורק באמצעות קו ותקשורת נתונים המטופק בידי בעל רישיון למתן שירותי תקשורת ג. קישור נקודת הגישה מחוץ לחצרים לצורך תקשורת נתונים ייעשה באמצעות תשתיות של בעל רישיון מתאים.
- ד. לצורך שרות לצד ג' נדרש רישיון נוסף מאגף הנדסה ורישוי (משרד התקשורת).

Informazioni

Descrizione del contenuto della Dichiarazione di conformità CE*

EC Declaration of Conformity



1. The undersigned, Mr. Ryoichi Hiraki, representing the manufacturers, herewith declares that the machinery described below fulfills all the relevant provisions of:

- The EC-directive 2006/42/EC on machinery

2. Description of the machinery

a) Generic denomination: Pantograph jack
b) Function: lifting motor vehicle

c) Model	d) Type
SNB	Honda Type-A
SJD	Honda Type-B
SZA	Honda Type-G
SAH	Honda Type-D
TP6	Honda Type-G
T5A	Honda Type-I
T2V	Honda Type-J

3. Manufacturer (1) : Honda Type-A/B/C/G/I
RIKENKAKI CO., LTD.
5-6-12 Chiyoda Sakado-shi,
Saitama 350-0214
JAPAN

4. Manufacturer (2) : Honda Type-D/J
CHANGZHOU RIKENSEIKO MACHINERY CO., LTD.
No. 1903 Zhongwu Ave. Zhonglou Changzhou,
Jiangsu CHINA

5. Legal person authorised to compile the technical file :
Honda Motor Europe Ltd Belgian Branch
p/a Honda Motor Europe Ltd – Aalst Office
Wijngaardveld 1 (Noord V)
B-9300 Aalst (Belgium)

6. References to harmonized standards	7. Other standards or specifications
EN1494:2000+A1:2008	-

8. Done at: Saitama, Japan
9. Date: 1 December, 2009

Ryoichi Hiraki

Ryoichi Hiraki
President of RIKENKAKI CO.,LTD.
President of CHANGZHOU RIKENSEIKO
MACHINERY CO.,LTD.

Note: This declaration becomes invalid, if technical or operational modifications are introduced without the manufacturers consent.

Italiano (Italian)

Dichiarazione CE di Conformità

1. Il sottoscritto, Sig. Ryoichi Hiraki, rappresentante delle fabbriche, dichiara che il veicolo sotto riportato è conforme alle disposizioni pertinenti alla:

•Direttiva 2006/42/CE relative agli autoveicoli

2. Descrizione della vettura

a) Denominazione generica :
Martinetto a pantografo
b) Funzione :
sollevamento veicolo a motore
c) Modello d) Tipo

3. Fabbrica (1)

4. Fabbrica (2)

5. Legale autorizzato a costituire il fascicolo tecnico

6. Riferimento norme standard

7. Altre norme e specifiche

8. Eseguito a 9. Data

INDICE

A

AAC.....	265, 314
Abbaglianti automatici	193
ABS (Sistema antibloccaggio freni).....	537
ACC (controllo velocità di crociera ad attivo).....	494
Accessori e modifiche	624
Additivi, olio motore	574
Aggiunta	
Liquido di raffreddamento	578
Olio motore	577
Aha™	313
Airbag	50
Airbag anteriori (SRS).....	52
Airbag laterale a tendina.....	59
Airbag laterali	57
Dopo una collisione	53
Manutenzione dell'airbag	63
Registratore di dati di evento	1
Sensori	50
Spia.....	61, 104
Spia di disattivazione dell'airbag passeggero	62
Airbag anteriori (SRS)	52
Airbag laterale a tendina	59
Airbag laterali	57
Airbag SRS (Airbag)	52
Ancoraggi inferiori	84
Ancoraggio superiore	46
Android Auto	331
Apertura	
Bagagliaio.....	672

Apertura/chiusura

Alzacristalli elettrici	176
Bagagliaio.....	170
Cofano	572
Tettuccio.....	179
Apple CarPlay	328
Arresto	540
Arresto automatico del motore al minimo.....	452
Assistenza manovrabilità agile.....	475
Astina di livello (olio motore)	576
Attrezzi	628
Audio Bluetooth®.....	268, 317
Avviamento con batteria ausiliaria	650
Avviamento del motore.....	441, 444
Avviamento con batteria ausiliaria	650
Mancato avviamento	646
Avvio del motore	
Cicalino interruttore motore.....	181
Azzeramento del contachilometri parziale	140

B

Bagagliaio	170
Lampadina luce.....	597
Leva di sblocco.....	672
Mancata apertura	672
Portellone	170
Bagaglio (limite di carico).....	435
Bassa carica della batteria	655
Batteria	608
Avviamento con batteria ausiliaria	650

Manutenzione (controllo della batteria)	608
Manutenzione (sostituzione)	611, 614
Spia carica batteria	100, 655
Batteria scarica	650
Benzina	25, 553
Consumo di carburante attuale	140
Indicatore.....	137
Informazioni.....	553
Rifornimento	553
risparmio di carburante ed emissioni di CO ₂	556
Spia riserva carburante	103
Bloccaggio/Sbloccaggio.....	157
Chiavi	157
Bloccaggio/sbloccaggio	
Blocchi portiere di sicurezza per bambini	169
Dall'esterno.....	160
Dall'interno	168
Uso della chiave	166
Bracciolo	213

C

Cambio	449
Liquido.....	581
Manuale	449
Numero	680
Cambio manuale	449
Cambio marcia (trasmissione).....	449
Carburante.....	25, 553
Consigliato.....	553
Consumo di carburante attuale	140
Distanza	140

Indicatore.....	137	Connessione Wi-Fi	325	Etichetta di certificazione.....	680
Rifornimento	553	Connettività smartphone	322	Etichette di avvertenza.....	95
risparmio di carburante ed emissioni di CO ₂	556	Contachilometri	139	Etichette di sicurezza	95
Spia riserva carburante	103	Contachilometri parziale.....	139		
Carburante specificato	553	Contagiri	137		
Caricabatterie wireless	223	Controllo della stabilità del veicolo		F	
Cassetto portaoggetti	217	(VSA)	473	Fari	186
Chiave per dadi ruote (maniglia del		Interruttore di disattivazione	474	Abbaglianti automatici.....	193
martinetto)	632	Spia di disattivazione	105	Funzionamento.....	186
Chiavi.....	157	Spia di sistema.....	105	Funzionamento automatico	188
La portiera posteriore non si apre	169	Controllo di sicurezza	37	Puntamento.....	587
Non girano.....	29	Controllo velocità di crociera	459	Regolatore assetto	192
Targhetta numero	158	Spia.....	110	Regolazione della luminosità	186, 191
Telecomando	164	Controllo velocità di crociera adattativo		Filtro	
Tipi e funzioni	157	(ACC).....	494	Antipolvere e antipolline	617
Cinture (sedile)	38	Controllo velocità di crociera adattativo		Filtro antipolvere e antipolline	617
Cinture di sicurezza	38	(ACC) con adattamento velocità ad		Finestrini (apertura e chiusura)	176
Allacciamento	44	andatura lenta (LSF)	115	Foratura (pneumatico).....	629
Controllo.....	48	Cuscini di rialzo (per bambini)	92	Freno a pedale	534
Donne in stato di gravidanza	47			Freno di stazionamento.....	532
Montaggio di un seggiolino di sicurezza per		D		Freno di stazionamento e spia impianto	
bambini con la cintura di sicurezza a tre		DAB.....	259, 303	frenante (ambra).....	99
punti di ancoraggio	88	Descrizione del contenuto della		Funzionamento dei comandi vocali.....	296
Promemoria	41	Dichiarazione di conformità CE	688	Funzionamento del comando vocale	
Regolazione dell'ancoraggio superiore.....	46	Diesel	25	Comandi a video	299
Spia.....	41, 101	Display della temperatura esterna	141	Comandi audio.....	298
Comandi.....	153	Dispositivi con emissione di onde radio	681	Comandi controllo clima	299
Comandi audio a distanza	243	Donne in stato di gravidanza	47	Comandi di ricerca musicale.....	299
Comando illuminazione.....	199			Comandi generali	299
Manopola	199	E		Comandi telefonici.....	298
Comando luminosità (quadro strumenti) ...	199	Emergenza	668	Comandi utili	298
Commutatore di accensione	181			Riconoscimento vocale.....	296
Configurazione display	252, 294			Schermata Portale vocale	297

Funzione di ripiegamento automatico degli specchietti retrovisori	204
Funzioni	237
Funzioni personalizzate	343, 351
Fusibili	663
Controllo e sostituzione	667
Posizioni	663, 665

G

Ganci per abiti	225
Guida	431
Avviamento del motore	441, 444
Cambio marcia	449
Controllo velocità di crociera	459
Frenata	532
Guida sicura	33

H

HFT (Sistema telefonico vivavoce)	378, 399
Honda Sensing	26
Honda TRK	637

I

Impianto di condizionamento aria (sistema di climatizzazione)	228
Filtro antipolvere e antipolline	617
Modalità ricircolo/aria esterna	231
Modifica della modalità	231
Sbrinamento del parabrezza e dei finestrini ...	232
Sensori	235

Utilizzo del sistema di controllo climatizzatore automatico	228
Impianto frenante	532
Freno a pedale	534
Freno di stazionamento	532
Liquido	582
Mantenimento automatico del freno	535
Sistema antibloccaggio freni (ABS)	537
Sistema di assistenza alla frenata di emergenza	538
Spia	98
Impianto stereo	238
Impostazione dell'orologio	154
Indicatori	137
Indicatori di direzione	186
Spie (Quadro strumenti)	108
Indicatori di direzione (indicatore di direzione)	186
Indicatori di sorpasso	186
Indicatori di usura (pneumatico)	603
Indicazioni di svolta progressive	143
Interfaccia informazioni del conducente ...	138
Interruttori (sul volante)	4, 5, 181
iPod	262, 306

K

Kit antiforatura (TRK)	637
-------------------------------------	-----

L

Lampadine alogene	587, 589
Lavacrystalli	196

Interruttore	196
Rabbocco/rifornimento liquidi	583
Leva del cambio	449
Licenze Open Source	342
Limitatore di velocità intelligente	466
Limitatore di velocità regolabile	462
Limitatore di velocità, intelligente	466
Limitatore di velocità, regolabile	462
Limiti di carico	435
Lingua (HFT)	379, 401
Liquidi	
Cambio manuale	581
Freni/frizione	582
Lavacrystalli	583
Liquido di raffreddamento del motore	578
Liquido di raffreddamento (motore)	578
Rabbocco del radiatore	579, 580
Rabbocco del serbatoio di riserva	578
Surriscaldamento	653
Liquido di raffreddamento del motore	
Rabbocco del radiatore	579, 580
Rabbocco del serbatoio di riserva	578
Liquido di raffreddamento motore	578
Surriscaldamento	653
Luci	186, 587
Automatiche	188
Fendinebbia	190
Indicatori di direzione	186
Interne	214
Interruttori luci	186
Luce spia abbaglianti	108
Luci per marcia diurna	191
Sostituzione lampadine	587

Spia luci accese	108
Luci automatiche	188
Luci di lettura	216
Luci interne	214
Luci per marcia diurna	191

M

Manopola contachilometri parziale	139
Mantenimento automatico del freno	535
Spia	100, 535
Manutenzione	557
Batteria	608
Liquido del cambio	581
Liquido di raffreddamento	578
Liquido freni/frizione	582
Olio	576
Pneumatici	602
Precauzioni	558
Pulizia	619
Radiatore	579, 580
Sicurezza	559
Sostituzione delle lampadine delle luci	587
Sotto il cofano motore	571
Telecomando	614
Manutenzione degli esterni (pulizia)	621
Martinetto (chiave per dadi ruota)	632
Messaggi di allerta e di informazione	120
Messaggio di sicurezza	0
Misuratori, indicatori	137
Modifiche (e accessori)	624
Monitoraggio traffico incroci	547
Monossido di carbonio	94

Motore

Avviamento	441, 444
Avviamento con batteria ausiliaria	650
Cicalino interruttore	181
Liquido di raffreddamento	578
Numero	680
Olio	574
MP3	265, 314
MP4	314

N

Normative	681
Numeri (identificazione)	680
Numeri di identificazione	680
Identificazione veicolo	680
Motore e cambio	680
Numeri di identificazione veicolo	680

O

Olio (motore)	574
Aggiunta	577
Controllo	576
Olio motore raccomandato	574
Spia livello dell'olio basso	662
Spia pressione dell'olio bassa	100, 655
Viscosità	574
Olio motore	574
Aggiunta	577
Controllo	576
Olio motore raccomandato	574
Spia livello dell'olio basso	662

Spia pressione dell'olio bassa	100, 655
--------------------------------------	----------

On Board Apps	321
Ora (impostazione)	154
Orologio	154

P

Parabrezza	196
Liquido lavacrystalli	583
Pulizia	619, 622
Sbrinamento/disappannamento	232
Spazzole tergicristalli	599
Tergi e lavacrystalli	196
Peso massimo consentito	435
Pneumatici	602
Catene per pneumatici	606
Controllo	602
Controllo e manutenzione	602
Foratura (pneumatico forato)	629
Indicatori di usura	603
Invernali	606
Kit antiferatura (TRK)	637
Pneumatico di scorta	629, 678
Pressione aria	678
Rotazione	605
Pneumatici invernali	606
Catene per pneumatici	606
Pneumatici usurati	602
Pneumatico di scorta	629, 678
Pneumatico forato	629
Poggiatesta anteriori	209
Porta HDMI™	241
Porta(e) USB	239

Portabevande.....	220
Portabicchieri.....	220
Portiere.....	157
Bloccaggio/sbloccaggio delle portiere dall'esterno.....	160
Bloccaggio/sbloccaggio delle portiere dall'interno.....	168
Chiavi.....	157
Spia apertura portiere.....	37
Posizioni della leva del cambio marce	
Cambio manuale.....	449
Precauzioni per la guida.....	447
Pioggia.....	447
Presa di alimentazione accessori.....	222
Pressione aria.....	678
Pulizia degli esterni.....	621
Pulizia degli interni.....	619
Pulsante di avviamento/arresto.....	182
Pulsante di avviamento/arresto motore.....	182
Pulsante di disattivazione dell'arresto automatico del motore al minimo.....	453
Pulsante Display/Informazioni.....	138, 272
Pulsante ECON.....	458
Pulsante luci di emergenza.....	4
Pulsante lunotto termico/specchietto retrovisore riscaldato.....	200

Q

Quadro strumenti.....	97
Comando luminosità.....	199

R

Rabbocco	
Lavacrystalli.....	583
Radiatore.....	579, 580
Radio (FM/AM).....	253, 300
Radio AM/FM.....	253, 300
Radio Data System (RDS).....	254, 302
Radio FM/AM.....	253, 300
RDS (Radio Data System).....	254, 302
Regolazione	
Bracciolo.....	213
Fari.....	192
Poggiatesta anteriori.....	209
Sedili anteriori.....	205, 206
Sedili posteriori.....	212
Specchietti.....	202
Temperatura.....	141
Volante.....	201
Regolazione del suono.....	251, 293
Regolazione della luminosità	
Fari.....	186
Ricerca guasti.....	627
Foratura/pneumatico forato.....	629, 637
Fusibile bruciato.....	663, 665
Il pedale del freno vibra.....	29
La portiera posteriore non si apre.....	30
Mancato avviamento del motore.....	646
Rumorosità durante la frenata.....	32
Spie.....	98
Surriscaldamento.....	653
Traino di emergenza.....	668

Viene emesso un segnale acustico all'apertura
della portiera..... 30

Riduzione del rischio di allontanamento

dalla corsia..... 518
Attivazione e disattivazione..... 519

Rifornimento..... 553

Benzina..... 553, 676
Indicatore livello carburante..... 137
Spia riserva carburante..... 103

Ripiegamento dei sedili posteriori..... 212**Ripristino di tutte le impostazioni**

 predefinite..... 377

Riscaldatori (sedile posteriore)..... 227**Riscaldatori (sedili anteriori)**..... 226**Riscaldatori dei sedili**..... 227**Riscaldatori dei sedili posteriori**..... 227**Riscaldatori sedili anteriori**..... 226

Rischi dei gas di scarico (monossido di
carbonio)..... 94

Risparmio carburante medio..... 140

Risparmio di carburante ed emissioni di
CO₂..... 556

Ruotino di scorta..... 678**S**

Sbloccaggio delle portiere..... 160

Sbloccaggio delle portiere anteriori
dall'interno..... 168

Sbrinamento del parabrezza e dei
finestrini..... 232

Scelta del seggiolino di sicurezza per
bambini..... 74

Scheda delle specifiche del lubrificante.....	677	Spia.....	103	Porta(e) USB.....	239
Schermata Audio/Informazioni.....	247, 272	Sistema antifurto	173	Protezione antifurto.....	242
Sedili	205	Spia allarme sistema antifurto.....	109	Radio AM/FM.....	253, 300
Regolazione.....	205	Spia sistema immobilizzatore.....	109	Regolazione del suono.....	251, 293
Riscaldatori dei sedili anteriori.....	226	Sistema audio		Riattivazione.....	242
Riscaldatori sedili.....	227	Aha™.....	313	Schermata Audio/Informazioni.....	247, 272
Sedili anteriori.....	205	Android Auto.....	331	Schermata iniziale.....	282
Sedili posteriori.....	212	Apple CarPlay.....	328	Selezione di una sorgente audio.....	295
Sedili anteriori	205	Area di stato.....	289	Siri Eyes Free.....	327
Regolazione.....	205, 206	Bluetooth® Audio.....	268, 317	Unità flash USB.....	265, 314
Sedili posteriori (ripiegamento)	212	Chiusura delle app.....	292	WAV.....	314
Seggiolini di sicurezza per bambini	68	Codice di sicurezza.....	242	Sistema avviso perdita di pressione	
Seggiolino di sicurezza per bambini		Comandi a distanza.....	243	Spia.....	106, 107
Bambini più grandi.....	91	Configurazione display.....	252, 294	Taratura.....	479
Cuscino di rialzo.....	92	Configurazione sfondo.....	249, 280	Sistema BSI (Informazioni angolo cieco)	476
Montaggio di un seggiolino di sicurezza per bambini con la cintura di sicurezza a tre punti di ancoraggio.....	88	Connessione Wi-Fi.....	325	Sistema controllo pressione pneumatici	479
Scelta del seggiolino di sicurezza per bambini.....	74	Connettività Smartphone.....	322	Sistema di climatizzazione	228
Seggiolino di sicurezza per bambini piccoli.....	73	DAB.....	259, 303	Filtro antipolvere e antipolline.....	617
Seggiolino di sicurezza per bambini rivolto all'indietro.....	71	Dispositivi consigliati.....	339	Modalità ricircolo/aria esterna.....	231
Seggiolino di sicurezza per neonati.....	71	HDMI™.....	319	Modifica della modalità.....	228
Uso della cinghia di ancoraggio.....	90	Informazioni generali.....	338	Sbrinamento del parabrezza e dei finestrini.....	232
Segnale di arresto di emergenza	539	iPod.....	262, 306	Sensori.....	235
Sensore di temperatura	141, 235	Messaggi di errore.....	335	Utilizzo del sistema di controllo climatizzatore automatico.....	228
Sfondo	249, 280	Modifica del display.....	247, 272	Sistema di frenata riduzione impatto (CMBS)	484
Sicurezza dei bambini	68	Modifica del layout delle icone della schermata iniziale.....	276	Sistema di mantenimento automatico del freno	
Blocchi portiere di sicurezza per bambini.....	169	Modifica dell'interfaccia della schermata.....	290	Spia.....	99
Simbolo PGM-FI	126	MP3/WMA/AAC.....	265, 314	Sistema di mantenimento corsia (LKAS)	510
Siri Eyes Free	327	MP4.....	314	Sistema di riconoscimento della segnaletica stradale	522
Sistema antibloccaggio freni (ABS)	537	On Board Apps.....	321		
		Personalizzazione del menu.....	291		
		Personalizzazione del quadro strumenti.....	276		
		Porta HDMI™.....	241		

Attivazione e disattivazione delle icone piccole.....	528	Selezione di un account di posta elettronica	425	Esterni.....	203
Sistema di sicurezza supplementare (SRS).....	52	Tono di Chiamata	390, 410	Portiera	203
Sistema di sollevamento del cofano	64	Visualizzazione dei messaggi.....	426	Regolazione	202
Manutenzione del sistema di sollevamento del cofano	67	Song By Voice™ (SBV)	309	Retrovisore interno.....	202
Sistema Eco Assist	9	Sostituzione		Specchietti di cortesia	7
Sistema EPS (servosterzo elettrico)	106, 659	Batteria	611, 614	Specchietti esterni	203
Sistema immobilizzatore	173	Fusibili	663, 665	Specchietti retrovisori	203
Spia	109	Gomma spazzola tergicristallo.....	599	Specchietti retrovisori riscaldati	200
Sistema informazioni angolo cieco (BSI)	476	Lampadine.....	587	Specchietto retrovisore	202
Sistema promemoria manutenzione	561	Pneumatici.....	629	Specchietto retrovisore interno.....	202
Sistema sensori di parcheggio.....	541	Sostituzione delle lampadine	587	Specifiche	676
Sistema sensori di retromarcia	545	Fendinebbia anteriori	589	Specifiche lampadina	677
Sistema servosterzo elettrico (EPS)		Indicatori di direzione anteriori.....	591	Spia	
Spia.....	106, 659	Luce bagagliaio.....	597	Candele a incandescenza	102
Sistema telefonico vivavoce	378, 399	Luci di lettura.....	596	Spia abbaglianti	108
Chiamata.....	395, 420	Sostituzione lampadine	587	Spia accesa/lampeggiante.....	655
Composizione rapida.....	393, 412	Fari	587	Spia carica batteria.....	100, 655
Config. telefono	384, 406	Indicatori di direzione laterali/luci indicatore di emergenza.....	593	Spia di disattivazione dell'airbag passeggero.....	62
Display dello stato dell'HFT	379, 401	Lampadine di luci di arresto, luci di posizione posteriori, indicatori di direzione posteriori, retronebbia e luci di retromarcia.....	594	Spia fendinebbia anteriori.....	108
Importazione automatica della rubrica e della cronologia chiamate del telefono.....	411	Luce cassetto portaoggetti	598	Spia freno di stazionamento e impianto frenante (rossa)	98
Menu HFT.....	380, 402	Luce specchietto di cortesia.....	597	Spia guasti	100, 656
Modifica fonetica rubrica	415	Luce targa posteriore	595	Spia messaggio di sistema.....	107
Opzioni durante una chiamata.....	398, 423	Luci di ingombro laterale.....	592	Spia pressione dell'olio bassa	655
Per impostare le opzioni dei messaggi di testo/posta elettronica.....	409	Luci di posizione posteriori	595	Spia retronebbia.....	108
Pulsanti HFT.....	378, 399	Luci interne	596	Spia riserva carburante	103
Ricezione di una chiamata	397, 423	Luci per marcia diurna/di posizione	593	Spie.....	98
Ricezione un messaggio di testo/posta elettronica	424	Plafoniera	596	Abbaglianti	108
		Terza luce stop.....	595	ABS (sistema antibloccaggio freni).....	103
		Specchietti	202	Allarme sistema antifurto	109
				Attivazione/disattivazione airbag passeggero anteriore	104

Carica batteria.....	100	Sistema VSA (controllo della stabilità del veicolo).....	105
Controllo velocità di crociera	110	Spia guasti.....	100
Controllo velocità di crociera adattativo (ACC) con adattamento velocità ad andatura lenta (LSF).....	116	VSA disabilitato	105, 474
Fendinebbia anteriori.....	108	Sportello bocchettone di rifornimento carburante	25, 554
Freno di stazionamento e impianto frenante.....	98	Supporto lombare	207
Freno di stazionamento e impianto frenante (ambra)	99	Surriscaldamento	653
Indicatori di direzione e luci di emergenza ...	108	T	
Limitatore di velocità regolabile	110	Tachimetro	137
Luci accese	108	Targhetta numero chiave.....	158
Mantenimento automatico del freno ...	100, 535	Telecamera con sensori anteriori.....	529
Messaggio di sistema	107	Telecamera posteriore a vista multipla	551
Modalità ECON	110	Telecomando	164
Pressione dell'olio bassa	100	Temperatura	
Principali controllo velocità di crociera	110	Display della temperatura esterna	141
Promemoria cintura di sicurezza	101	Tempo trascorso	140
Retronebbia	108	Tergi e lavacrystalli	196
Riduzione del rischio di allontanamento dalla corsia	113, 114	Controllo e sostituzione delle spazzole tergicristalli	599
Riserva carburante.....	103	Tettuccio	179
Sistema avviso perdita di pressione/bassa pressione degli pneumatici	106, 107	Traino del veicolo	
Sistema di frenata riduzione impatto (CMBS).....	118, 119	Emergenza	668
Sistema di mantenimento corsia (LKAS).....	116, 117, 512	Traino di un rimorchio	
Sistema di sicurezza supplementare	104	Dispositivi e accessori.....	438
Sistema EPS (servosterzo elettrico).....	106	Limiti di carico	436
Sistema immobilizzatore.....	109	Trasporto di bagagli	433, 435
		TRK (Temporary Repair Kit, kit antiforatura)	637
		U	
		Unità flash USB.....	265, 314
		Uso del sistema di accesso senza chiavi	160
		V	
		Vano console centrale	218
		Velocità media	140
		Vetro (manutenzione)	619, 622
		Viscosità (olio)	574, 677
		Volante	201
		Regolazione	201
		VSA (Controllo della stabilità del veicolo)...	473
		W	
		Watt	677
		WAV	314
		WMA.....	265, 314