

Registratori di dati di evento

Il veicolo è dotato di numerosi dispositivi comunemente denominati Registratori di dati di evento. Questi dispositivi registrano diversi tipi di dati del veicolo in tempo reale quali l'attivazione dell'airbag SRS e guasti nei componenti del sistema SRS.

Questi dati appartengono al proprietario del veicolo e l'accesso ad essi potrebbe essere impedito a terzi che non siano autorizzati legalmente o dal proprietario stesso.

Tuttavia, tali dati sono accessibili a Honda, ai concessionari e alle autofficine autorizzate, ai dipendenti, ai rappresentanti e appaltatori esclusivamente per la diagnosi tecnica, la ricerca e lo sviluppo del veicolo.

Registratori per la diagnostica di manutenzione

Il veicolo è dotato di dispositivi relativi alla manutenzione che registrano informazioni sulle prestazioni della trasmissione e sulle condizioni di guida. I dati possono essere utilizzati per agevolare i tecnici nelle operazioni di diagnosi, riparazione e manutenzione del veicolo. L'accesso a tali dati potrebbe essere impedito a terzi che non siano autorizzati legalmente o dal proprietario del veicolo.

Tuttavia, tali dati sono accessibili a Honda, ai concessionari e alle autofficine autorizzate, ai dipendenti, ai rappresentanti e appaltatori esclusivamente per la diagnosi tecnica, la ricerca e lo sviluppo del veicolo.

Questo manuale utente è parte integrante del veicolo e, in caso di vendita, dovrà essere consegnato al nuovo proprietario.

Questo manuale utente è comune a tutti i modelli del veicolo. Può quindi contenere descrizioni di attrezzature e caratteristiche non specifiche del modello in uso.

Le immagini riportate nel manuale utente raffigurano caratteristiche e attrezzatura disponibili solo in alcuni modelli. Il modello in uso potrebbe quindi non disporre di queste caratteristiche.

Le informazioni e le specifiche incluse nella presente pubblicazione sono aggiornate al momento dell'approvazione per la stampa. Tuttavia, Honda Motor Co. Ltd si riserva il diritto di modificare le specifiche o il design in qualsiasi momento senza preavviso e senza incorrere in obblighi di alcuna natura.

Sebbene il manuale interessi sia i modelli con guida a destra che quelli con guida a sinistra, le illustrazioni ivi contenute si riferiscono principalmente ai modelli con guida a sinistra.

➤ Guida sicura P. 31

Informazioni per una guida sicura P. 32 Cinture di sicurezza P. 36 Airbag P. 49

➤ Quadro strumenti P. 85

Spie P. 86 Indicatori e display multi-informazioni P. 123

➤ Comandi P. 139

Orologio P. 140 Bloccaggio e sbloccaggio delle portiere P. 142
Apertura e chiusura dei finestrini P. 162
Regolazione dei sedili P. 187
Sistema di climatizzazione* P. 213

➤ Funzioni P. 219

Impianto stereo P. 220 Funzionamento base dell'impianto stereo P. 227, 257
Funzioni personalizzabili P. 313 Sistema telefonico vivavoce P. 339, 362

➤ Guida P. 381

Prima della guida P. 382 Traino di un rimorchio P. 386 Durante la guida P. 392
Telecamera posteriore a vista multipla* P. 469 Rifornimento P. 471

➤ Manutenzione P. 475

Prima di effettuare la manutenzione P. 476 Sistema promemoria manutenzione P. 479
Controllo e manutenzione delle spazzole tergicristalli P. 511
Manutenzione riscaldamento e raffreddamento*/climatizzazione* P. 529

➤ Situazioni di emergenza P. 539

Attrezzi P. 540 In caso di foratura di uno pneumatico P. 541
Surriscaldamento P. 566 Spia, Accensione/lampeggiamento P. 568

➤ Informazioni P. 589

Specifiche P. 590 Numeri di identificazione P. 594

Sommario

Sicurezza dei bambini P. 62

Rischi dei gas di scarico P. 82

Etichette di avvertenza P. 83

Apertura e chiusura del portellone P. 156

Funzionamento degli interruttori sul volante P. 164

Luci interne/oggetti di uso generale dell'abitacolo P. 199

Sistema antifurto P. 159

Regolazione degli specchietti P. 185

Sistema di riscaldamento e raffreddamento* P. 209

Messaggi di errore dell'impianto stereo P. 305

Informazioni generali sull'impianto stereo P. 308

Frenatura P. 453

Parcheggio del veicolo P. 463

Risparmio di carburante ed emissioni di CO₂ P. 473

Tabella di manutenzione* P. 484

Manutenzione sotto il cofano motore P. 488

Sostituzione delle lampadine P. 499

Controllo e manutenzione degli pneumatici P. 515

Batteria P. 522

Procedure ordinarie sul telecomando P. 527

Pulizia P. 532

Accessori e modifiche P. 537

Mancato avviamento del motore P. 559

Procedura di avviamento con batteria ausiliaria P. 562

Leva del cambio bloccata P. 565

Fusibili P. 573

Traino di emergenza P. 584

Mancata apertura del portellone P. 587

Dispositivi con emissione di onde radio* P. 595 Descrizione del contenuto della Dichiarazione di conformità CE* P. 607

Guida di riferimento rapido P. 4

Guida sicura P. 31

Quadro strumenti P. 85

Comandi P. 139

Funzioni P. 219

Guida P. 381

Manutenzione P. 475

Situazioni di emergenza P. 539

Informazioni P. 589

Indice P. 609

Indice illustrato

Versione con guida a sinistra

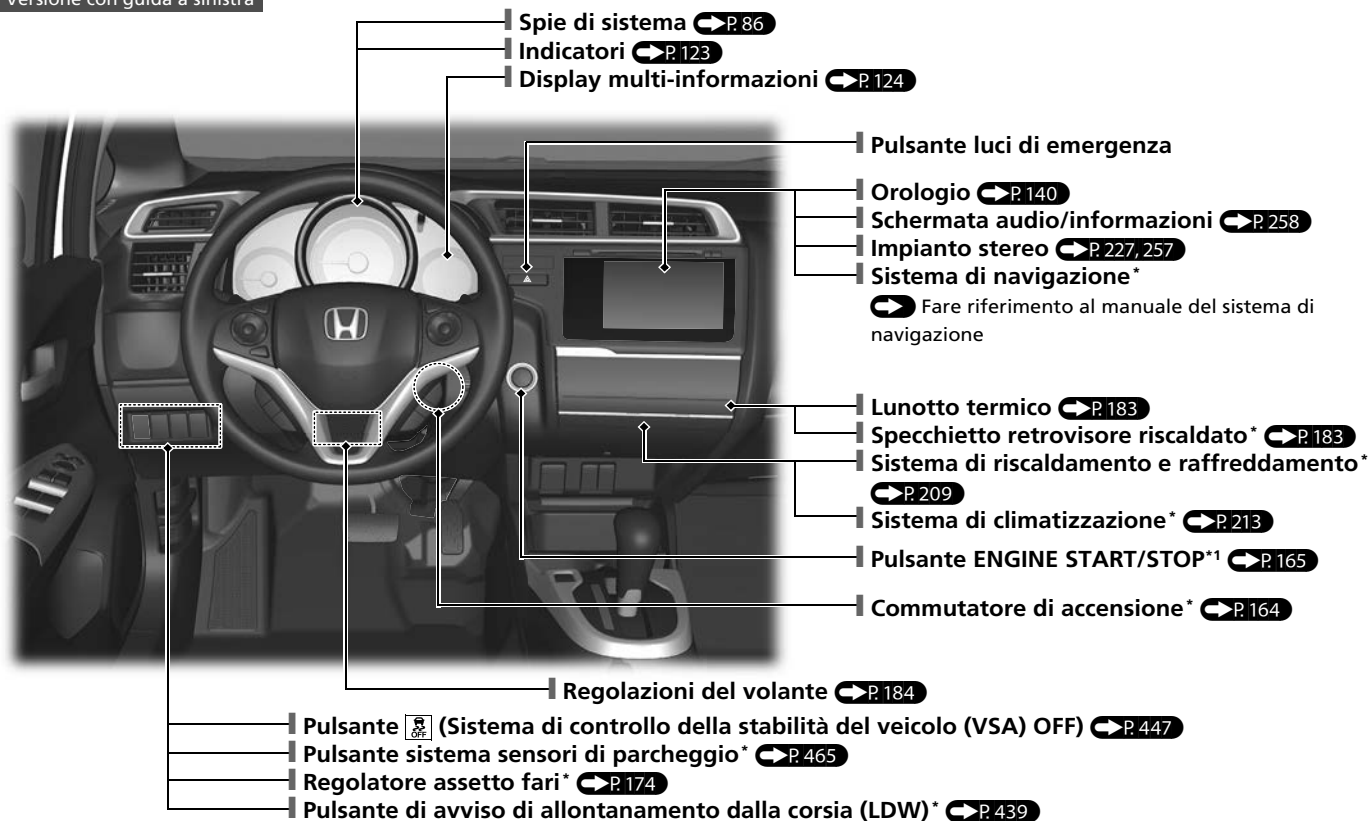

*1: I modelli con sistema di accesso senza chiavi sono dotati di un pulsante ENGINE START/STOP invece che di un commutatore di accensione.

Veicolo con guida a destra

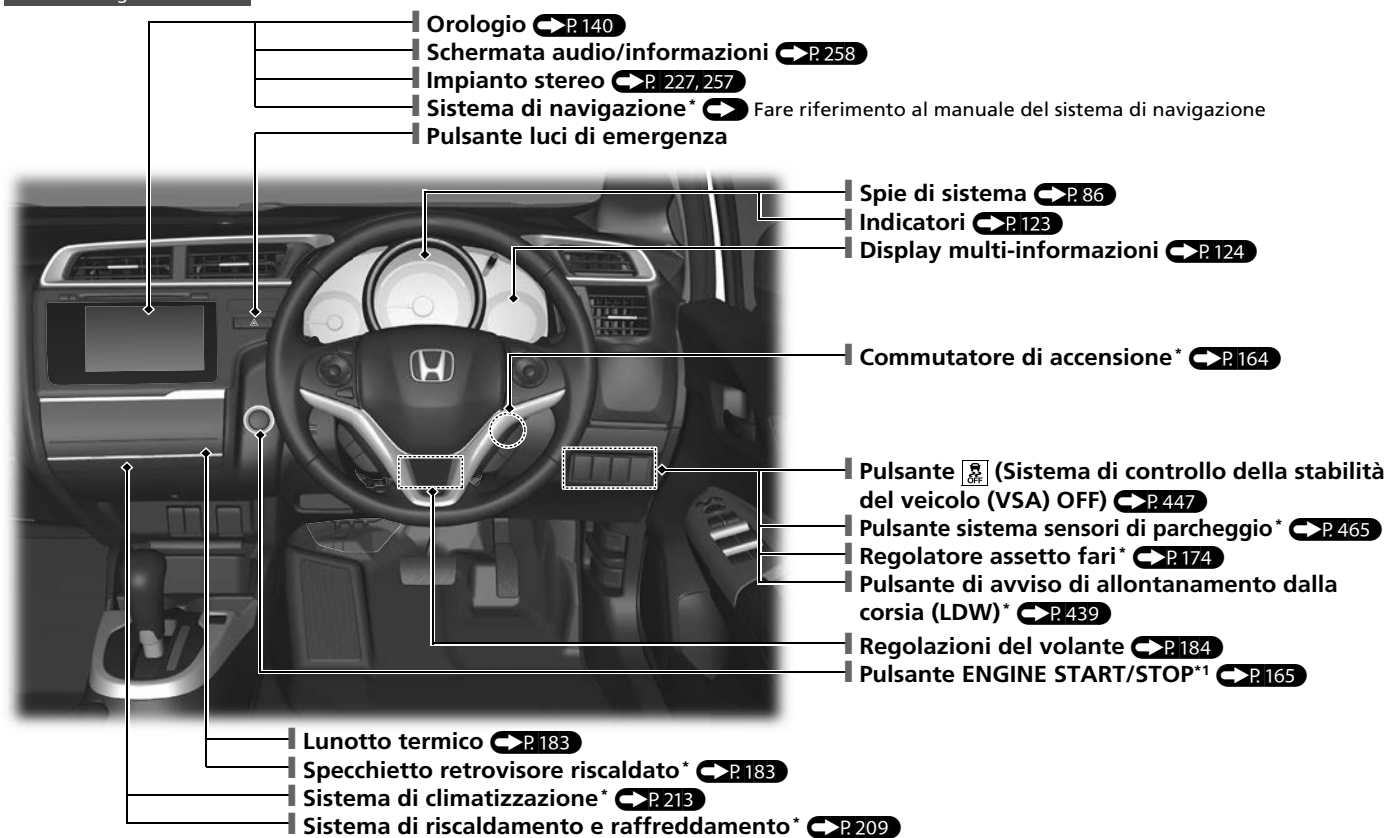

*1: I modelli con sistema di accesso senza chiavi sono dotati di un pulsante **ENGINE START/STOP** invece che di un commutatore di accensione.

* Non disponibile su tutti i modelli

Indice illustrato

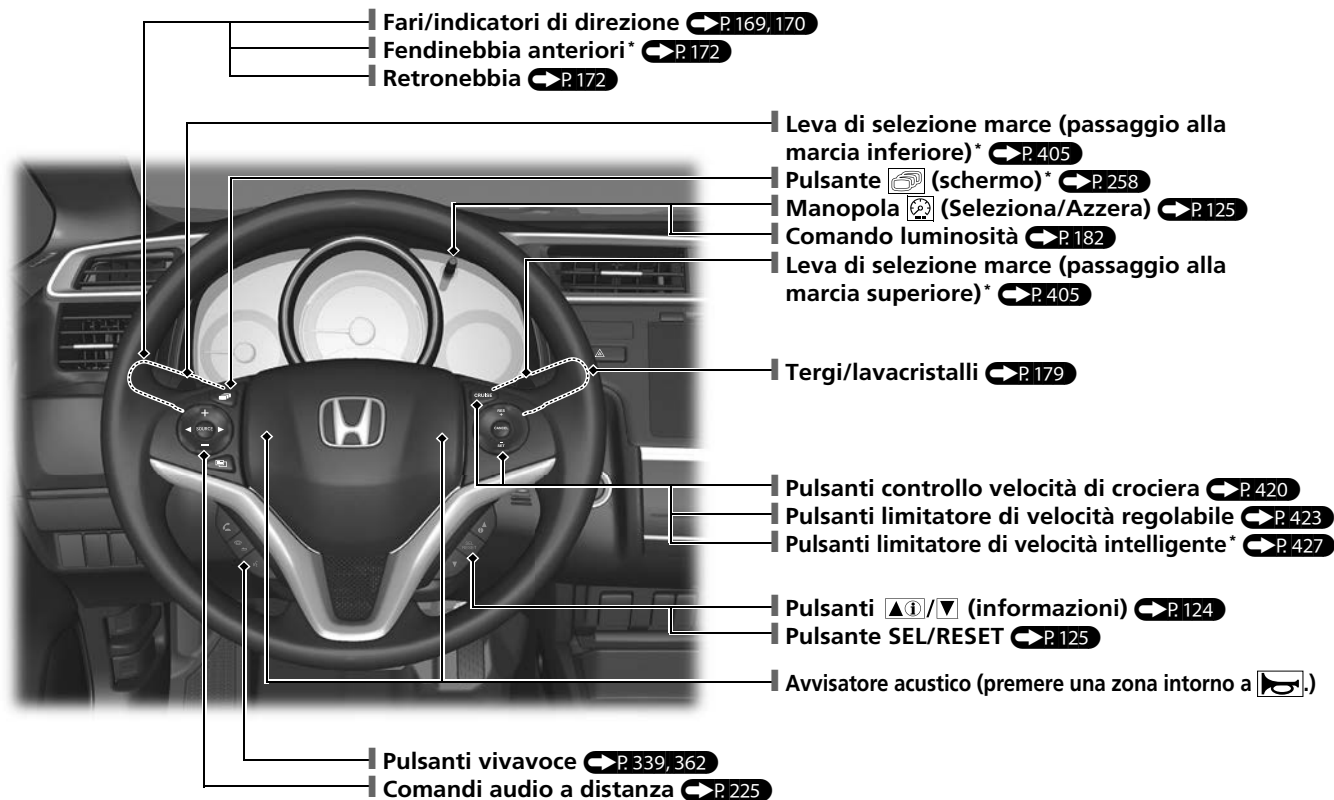

Versione con guida a sinistra

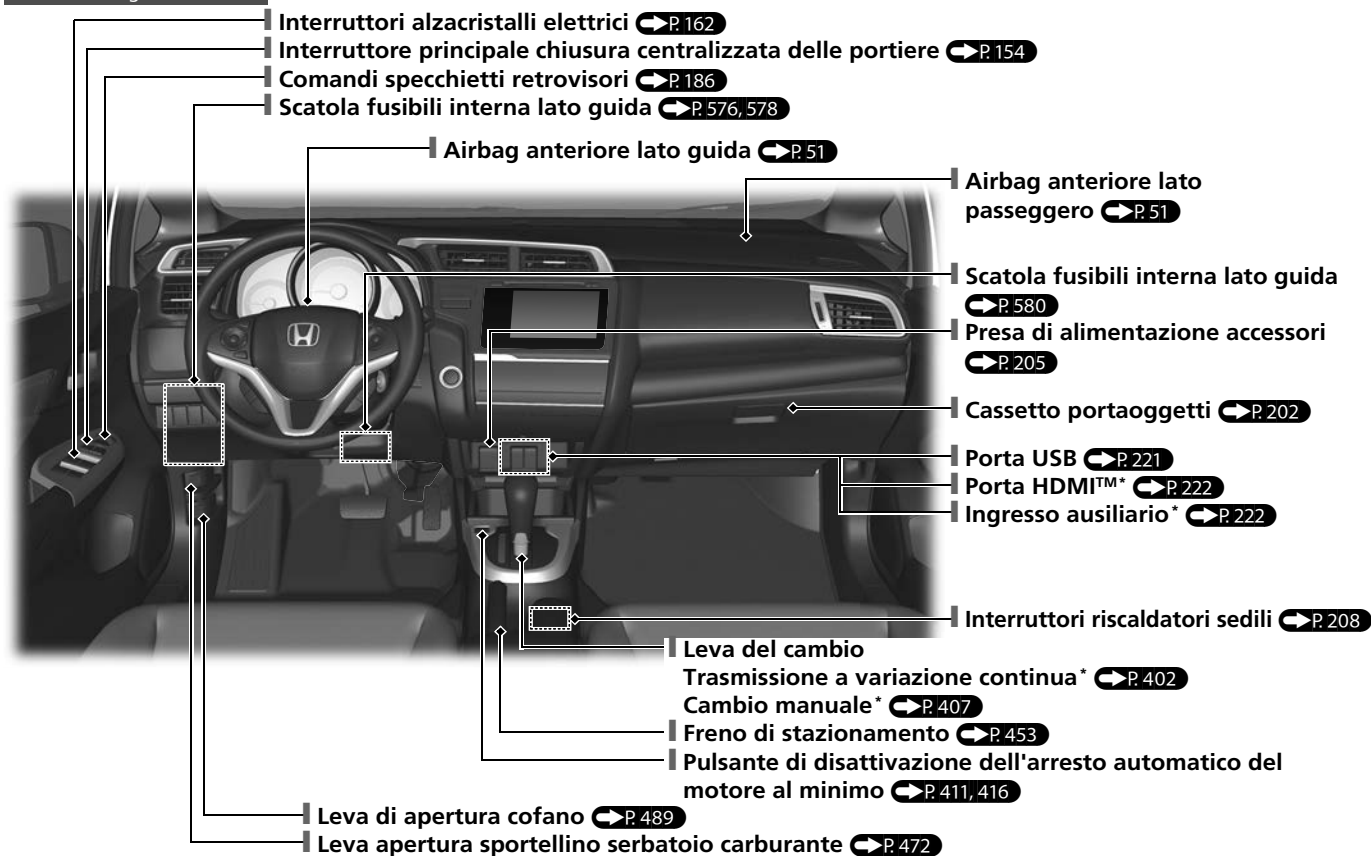

* Non disponibile su tutti i modelli

Indice illustrato

Veicolo con guida a destra

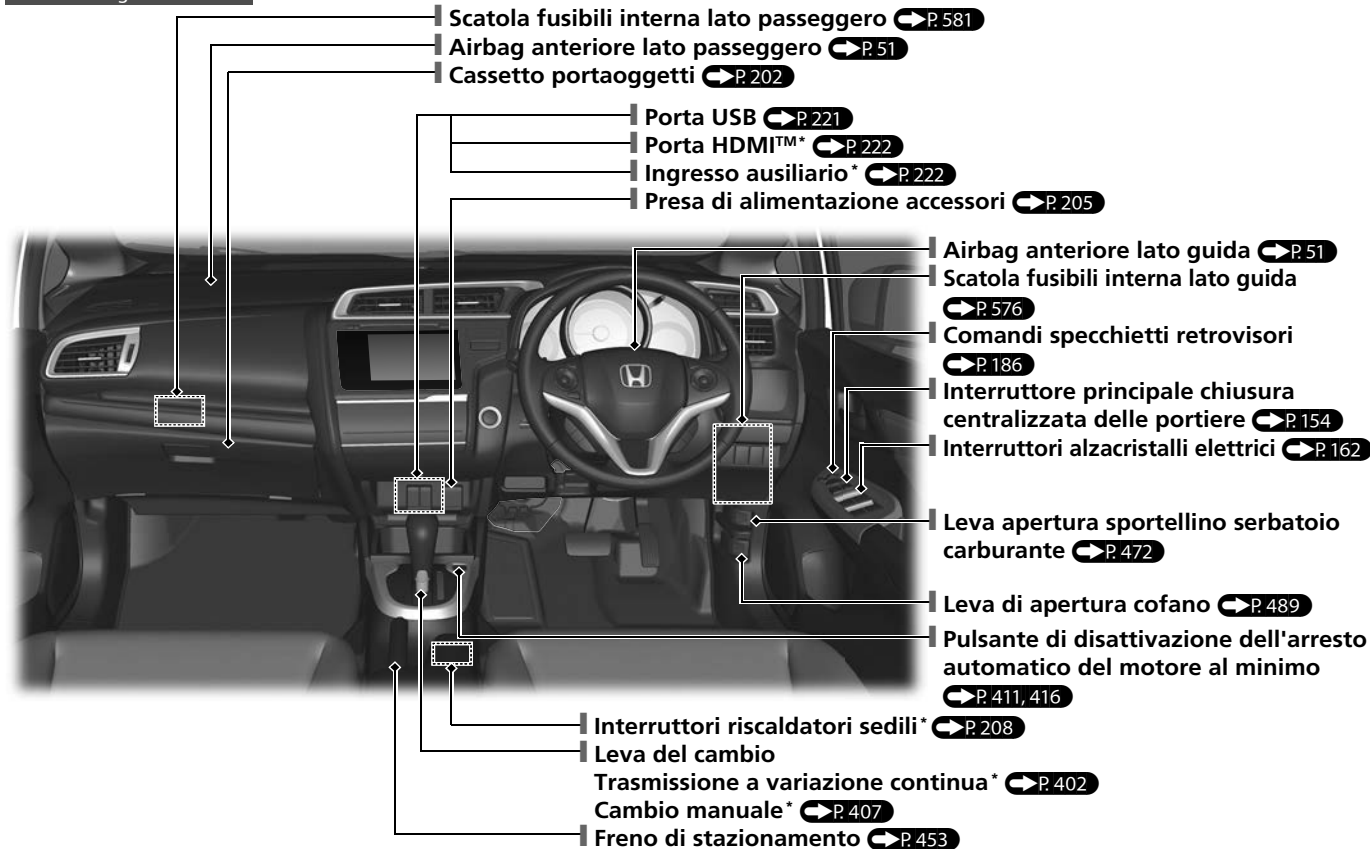

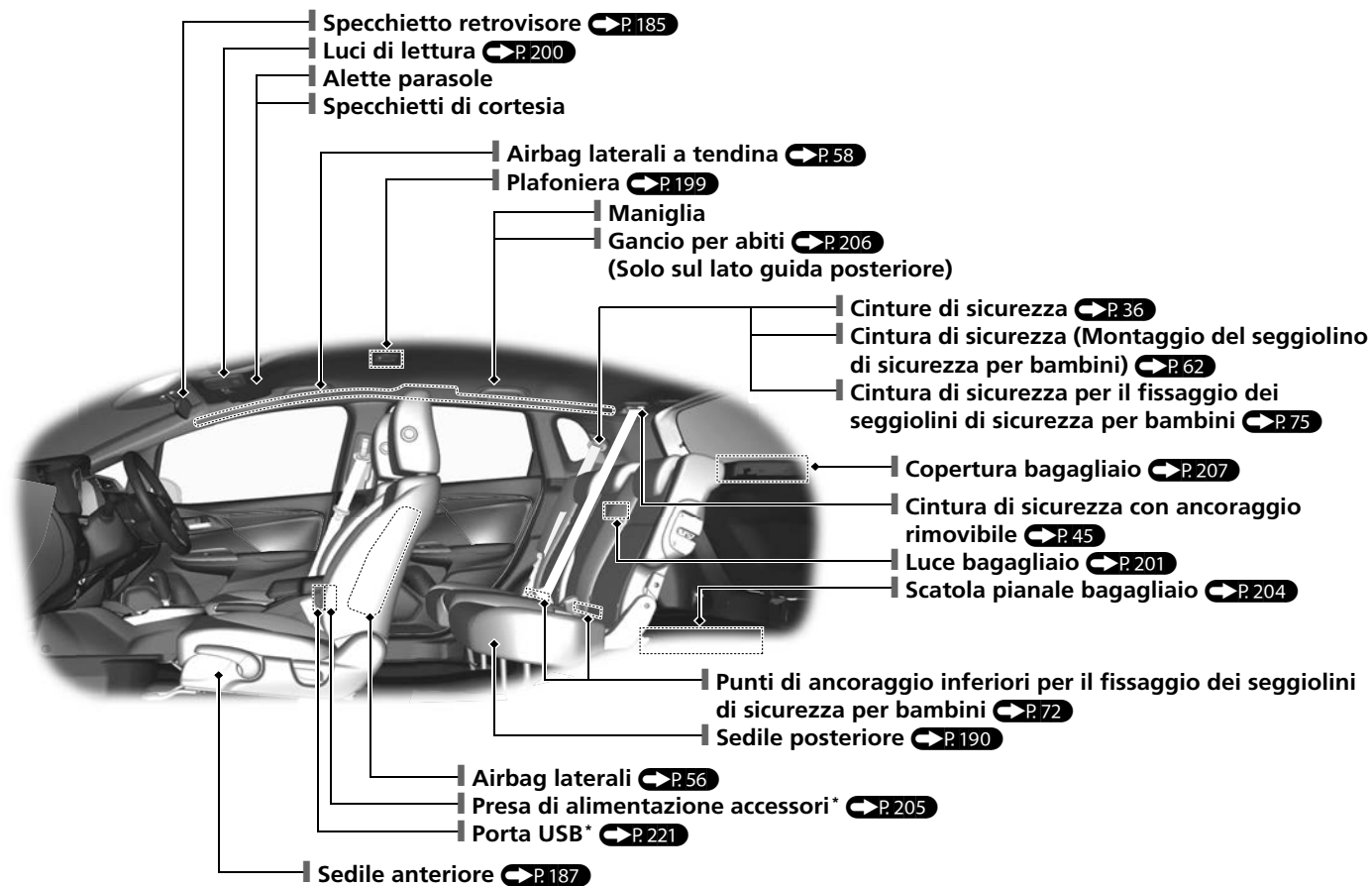



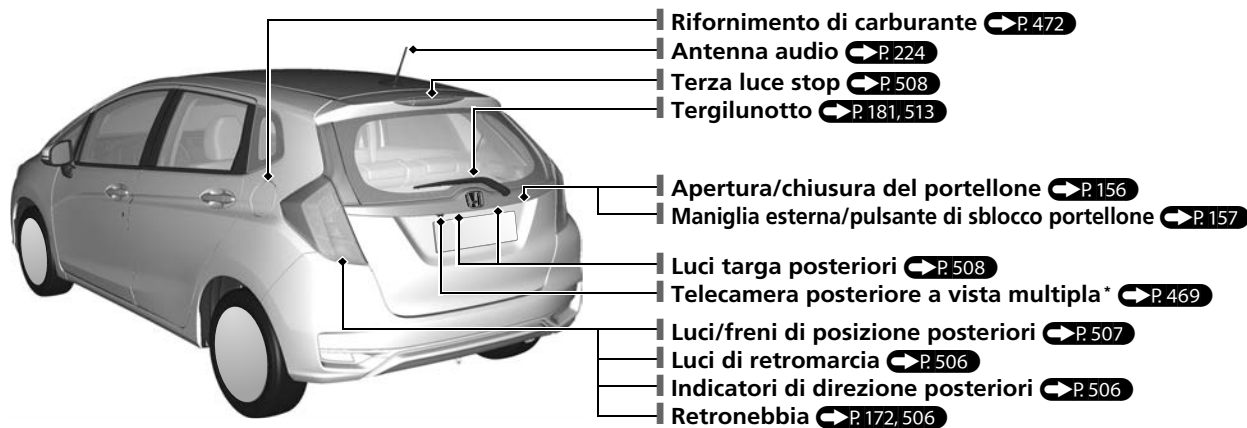

* Non disponibile su tutti i modelli

Indice illustrato

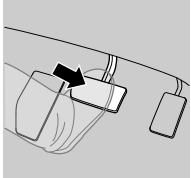
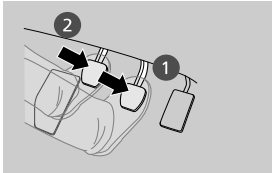

Funzione di arresto automatico del motore al minimo

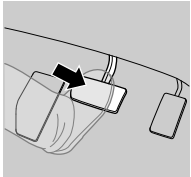
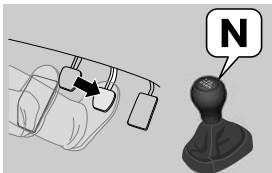
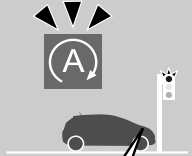
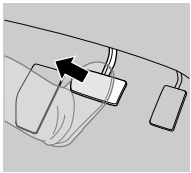
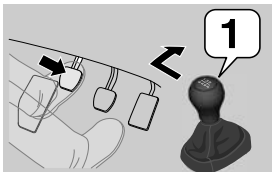
Per migliorare il risparmio del consumo di carburante, il motore si arresta e si riavvia come riportato in dettaglio di seguito. Quando l'arresto automatico del motore al minimo è attivo, la relativa spia (verde) si accende. ➔ P. 410, 415

Durante	Trasmissione a variazione continua	Cambio manuale	Stato motore
Decelerazione 	Premere il pedale del freno. 	1. Premere il pedale del freno. 2. Premere a fondo il pedale della frizione. 	 Acceso
Arresto 	Tenere premuto il pedale del freno. 	<ul style="list-style-type: none">• Continuare a premere il pedale del freno.• Spostare la leva del cambio su N.• Rilasciare il pedale della frizione. 	 Spento
Avvio	Rilasciare il pedale del freno. 	1. Premere di nuovo il pedale della frizione. 2. Spostare la leva del cambio su 1 . 3. Premere il pedale dell'acceleratore per riprendere la guida. 	 Riavvio

Guida sicura P.31

Airbag P.49

- Il veicolo è dotato di airbag per la protezione del guidatore e dei passeggeri in caso di collisione di entità moderata o grave.

Sicurezza dei bambini P.62

- Tutti i bambini di età pari o inferiore a 12 anni devono sedere sul sedile posteriore.
- I seggiolini di sicurezza per bambini devono essere rivolti in avanti quando si viaggia con bambini piccoli.
- I neonati devono viaggiare nei seggiolini di sicurezza per bambini rivolti all'indietro e fissati al sedile posteriore.

Pericolo gas di scarico P.82

- Il veicolo emette gas di scarico nocivi che contengono monossido di carbonio. Non mettere in funzione il motore all'interno di spazi non ventilati in cui il monossido di carbonio potrebbe accumularsi.

Cinture di sicurezza P.36

- Allacciare la cintura di sicurezza e sedersi con la schiena dritta e ben appoggiata allo schienale.
- Verificare che i passeggeri indossino la cintura di sicurezza correttamente.

Lista di controllo prima della guida P.35

- Prima della guida, controllare che i sedili anteriori, i poggiatesta, il volante e gli specchietti siano regolati correttamente.









Posizionare la cintura addominale il più in basso possibile.

Quadro strumenti ← P. 85



Indicatori → P. 123 / Display multi-informazioni → P. 124 / Spie di sistema → P. 86

Spie del sistema

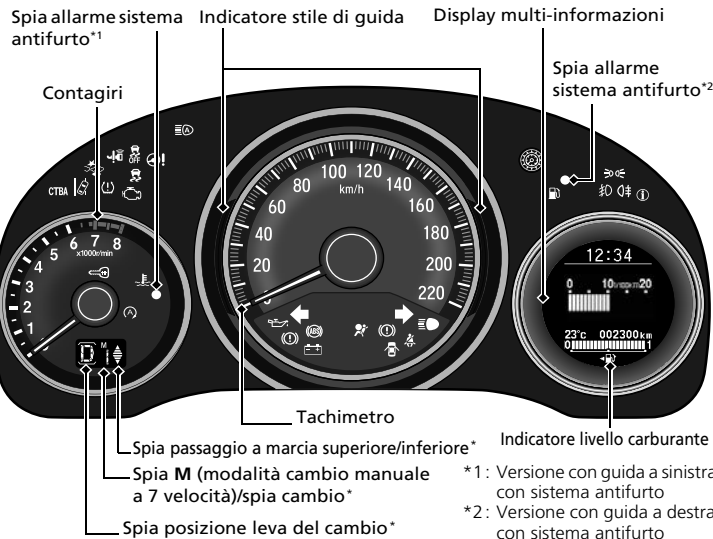
-  Spia guasti
-  Spia pressione dell'olio bassa
-  Spia carica batteria
-  Spia sistema di controllo della stabilità del veicolo (VSA)
-  Spia VSA OFF
-  Spia sistema immobilizzatore
-  Spia sistema di accesso senza chiavi*
-  Spia sistema del servosterzo elettrico (EPS)
-  Spia di alta temperatura (rossa)
-  Spia di bassa temperatura (blu)
-  Spia di arresto automatico del motore al minimo (verde)
-  Spia sistema di arresto automatico del motore al minimo (ambra)













Spie del sistema

-  Spia allarme collisione frontale*
-  Spia avviso di allontanamento dalla corsia (LDW)*
-  Spia sistema di avviso perdita di pressione/bassa pressione degli pneumatici

Spie luci

-  Spia luci accese
-  Spia abbaglianti
-  Spia fendinebbia anteriori*
-  Spia retronebbia

Spie del sistema

-  Spie indicatori di direzione e luci di emergenza
-  Spia sistema antibloccaggio freni (ABS)
-  Freno di stazionamento e spia impianto frenante (Rossa)
-  Spia impianto frenante (ambra)
-  Spia apertura portiere e portellone
-  Spia riserva carburante
-  Spia promemoria cintura di sicurezza
-  Spia sistema di sicurezza supplementare
-  Spia sistema di supporto abbaglianti*
-  Spia sistema di frenata attiva in città (CTBA)
-  Spia messaggio di sistema

* Non disponibile su tutti i modelli

Comandi P.139

Orologio P.140

Modelli con sistema di navigazione





Il sistema di navigazione riceve i segnali dai satelliti GPS, pertanto l'orologio viene aggiornato automaticamente.

Modelli con impianto stereo



L'orologio nel display multi-informazioni viene automaticamente aggiornato con il display orologio dell'impianto stereo.

Modelli con impianto stereo e display a colori





- 1 Tenere premuto il pulsante **MENU/CLOCK**.
- 2 Ruotare  per modificare l'ora, quindi premere .
- 3 Ruotare  per modificare i minuti, quindi premere .
- 4 Selezionare **SET**, quindi premere .

Queste indicazioni sono fornite allo scopo di illustrare come usare la manopola di selezione **LIST/SELECT**.

- Ruotare  per eseguire la selezione.
- Premere  per confermare la selezione.

Modelli con impianto stereo e display



- 1 Selezionare l'icona  (HOME), quindi selezionare **Impostazioni**.
- 2 Selezionare **Info, Orologio**, quindi **Regolazione Orologio**.
- 3 Toccare l'icona  /  per aumentare o diminuire la cifra visualizzata.
- 4 Selezionare **OK**.

Pulsante ENGINE START/STOP * ➔ P.165

Premere il pulsante per cambiare la modalità di alimentazione del veicolo.

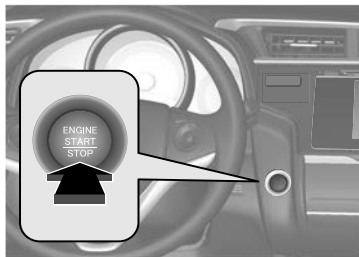

Indicatori di direzione ➔ P.169

Leva di comando indicatori di direzione

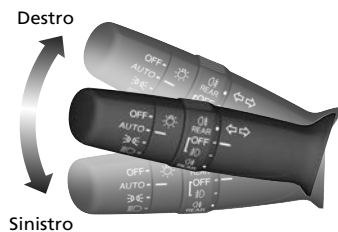

Luci ➔ P.170

Interruttori di comando luci

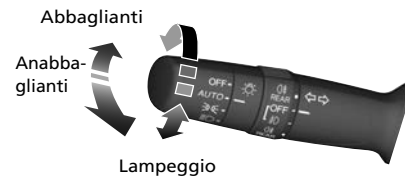

Tergi e lavacrystalli P. 179

Leva di comando tergi/lavacrystalli



Tirare a sé per spruzzare il liquido lavacrystalli.

Anello di regolazione

: Bassa sensibilità

: Alta sensibilità

MIST

OFF

AUTO: La velocità del tergicristallo varia automaticamente

LO: Velocità di tergitura bassa

HI: Velocità di tergitura alta

Volante P. 184

- Per eseguire la regolazione, tirare a sé la leva di regolazione, posizionarla come desiderato quindi bloccarla.



Sbloccaggio delle portiere anteriori dall'interno P. 153

- Tirare la maniglia interna della portiera anteriore per sbloccarla e aprirla con un'unica operazione.

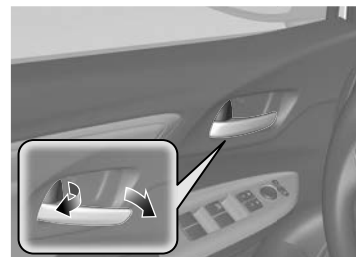

- Lo sbloccaggio e l'apertura della portiera lato guida con la maniglia interna determina lo sbloccaggio di tutte le portiere.

La portiera del passeggero anteriore sblocca e si apre con un'unica operazione.

Portellone P. 156

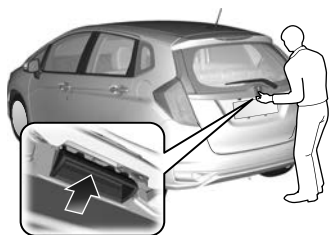

Modelli senza sistema di accesso senza chiavi

- Con tutte le portiere sbloccate, tirare la maniglia esterna del portellone, quindi sollevarlo per aprirlo.

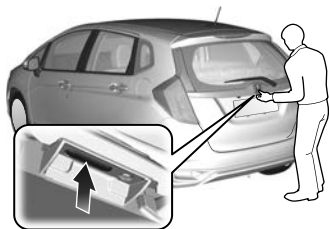

Modelli con sistema di accesso senza chiavi

- Con tutte le portiere sbloccate, premere il pulsante di apertura portellone per aprirlo.
- Premere il pulsante di apertura portellone per sbloccare e aprire il portellone quando si ha con sé il telecomando per accesso senza chiavi.

Specchietti retrovisivi esterni elettrici P. 186

- Con il commutatore di accensione su ACCENSIONE ^{*1}, portare l'interruttore di selezione su L o R.
- Spingere il bordo appropriato dell'interruttore di regolazione per regolare lo specchietto.
- Premere il pulsante di ripiegamento* per spostare gli specchietti retrovisivi verso l'interno e verso l'esterno.

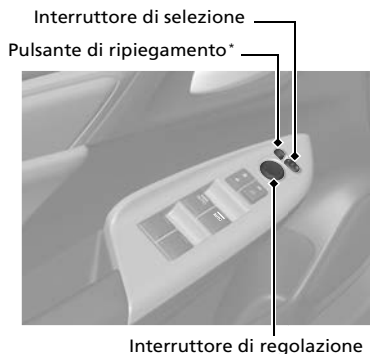

Alzacristalli elettrici P. 162

- Con il commutatore di accensione su ACCENSIONE ^{*1}, aprire e chiudere gli alzacristalli elettrici.
- Se il pulsante di blocco alzacristalli elettrici si trova su Off, è possibile aprire e chiudere ciascun finestrino lato passeggero utilizzando il relativo interruttore.
- Se il pulsante di blocco alzacristalli elettrici si trova su On (spia accesa), tutti gli interruttori dei finestrini lato passeggero sono disabilitati.

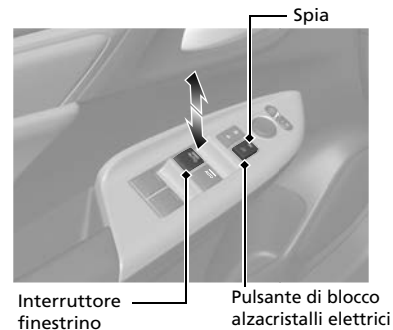

*1: I modelli con sistema di accesso senza chiavi sono dotati di un pulsante **ENGINE START/STOP** invece che di un commutatore di accensione.

Sistema di riscaldamento e raffreddamento* P.209

- Ruotare la manopola di comando della ventola per regolare la velocità della ventola.
- Ruotare la manopola di comando della modalità (/ / / /) per selezionare le bocchette dalle quali far fuoriuscire l'aria.
- Ruotare la manopola di controllo della temperatura per regolare la temperatura.
- Ruotare la manopola di comando della ventola su **OFF** per disattivare il sistema.
- Ruotare la manopola di comando della modalità su per sbrinare il parabrezza.



Manopola di comando della ventola

Manopola di controllo della temperatura



Manopola di comando della modalità



Pulsante A/C (aria condizionata)

Leva (aria esterna) / (ricircolo)

Sistema di climatizzazione*

- Selezionare l'icona **AUTO** per attivare il sistema di climatizzazione.
- Selezionare l'icona  per attivare o disattivare il sistema.
- Selezionare l'icona  per sbrinare il parabrezza.

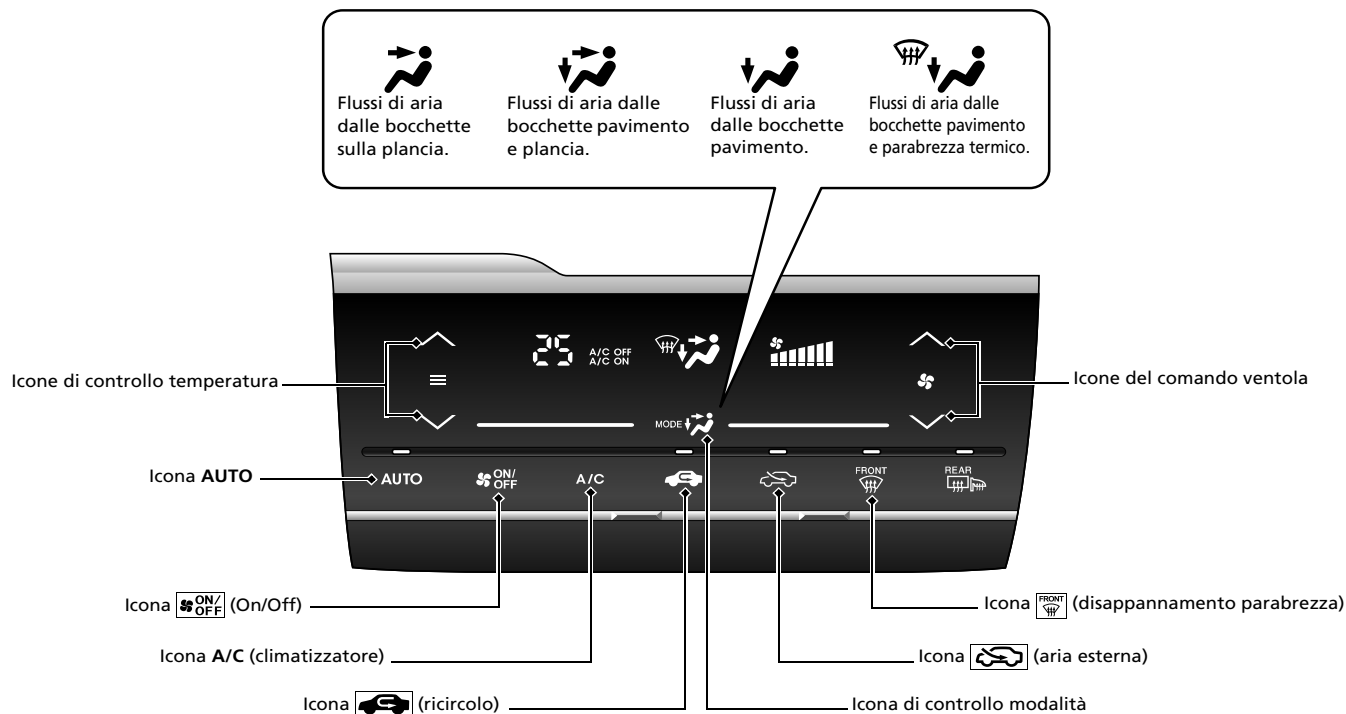

Funzioni P. 219

Impianto audio P. 227, 257

Modelli con impianto stereo e display a colori  P. 227

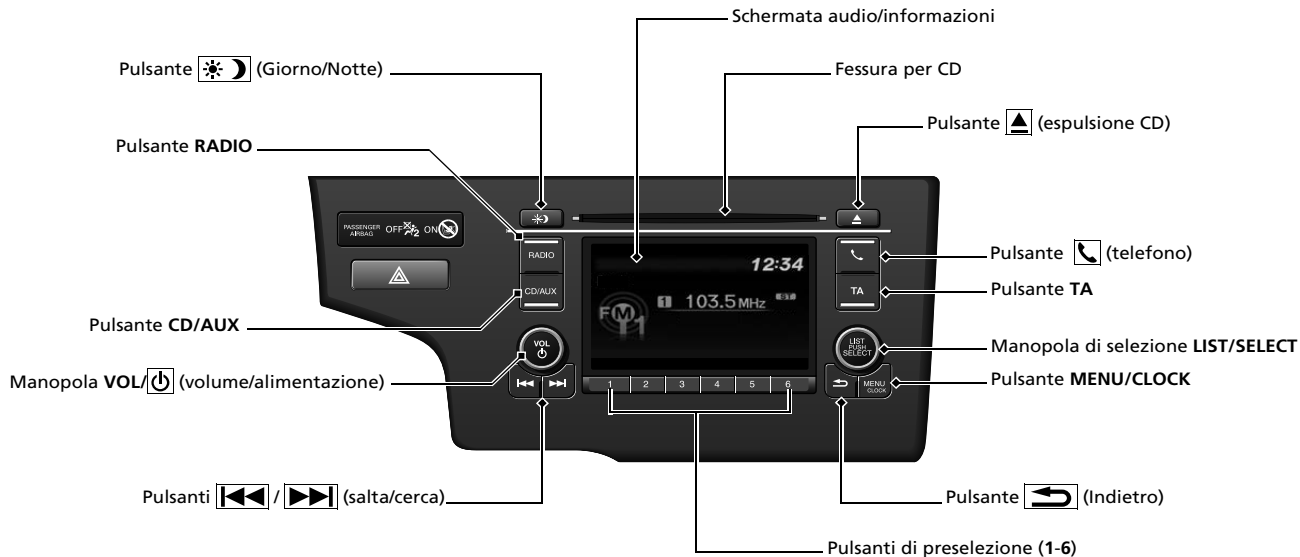

Modelli senza sistema di navigazione

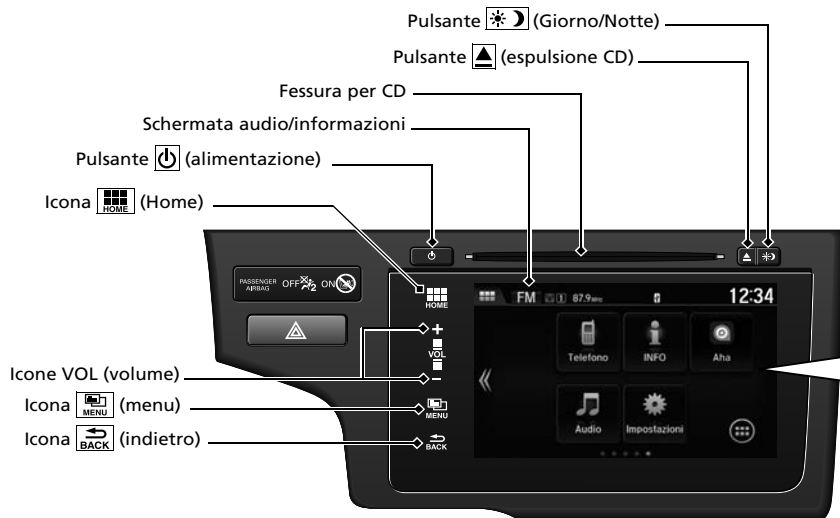



Modelli con sistema di navigazione

Per il funzionamento del sistema di navigazione ➔ Fare riferimento al manuale del sistema di navigazione



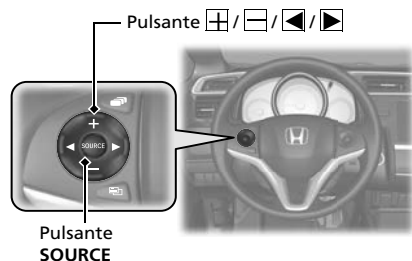

Comandi a distanza impianto stereo P. 225



- Pulsante  / 
Premere per alzare/abbassare il volume.
- Pulsante **SOURCE**
Premere per cambiare modalità audio:

Modelli con impianto stereo e display a colori
FM1/FM2/DAB1*/DAB2*/LW/MW/CD/USB/
iPod/*Bluetooth*® Audio/AUX.

Modelli con impianto stereo e display
FM/LW/MW/DAB*/CD/USB/iPod/Apps/
Bluetooth® Audio/AUX HDMI™.

- Pulsante  / 
Radio: Premere per modificare la stazione preselezionata.
Premere e tenere premuto per selezionare la stazione precedente o successiva con il segnale più forte.
- Dispositivo CD/USB:
Premere per passare all'inizio del brano musicale successivo o per ritornare all'inizio del brano musicale corrente.
Tenere premuto per cambiare cartella.

Guida P.381

Cambio manuale* P.407

Trasmissione a variazione continua* P.402

- Portare la leva su **P** e premere il pedale del freno all'avvio del motore.

Cambio marcia

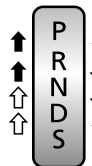

Abbassare il pedale del freno e premere il pulsante di sblocco per spostare la leva dalla posizione **P**.



Spostare la leva del cambio senza premere il pulsante di sblocco su di essa.



Premere il pulsante di sblocco per spostare la leva del cambio.

P **Parcheggio**
Spegnere o avviare il motore.
Il cambio è bloccato.

R **Retromarcia**
Utilizzata in fase di retromarcia.

N **Folle**
Il cambio è sbloccato.

D **Guida**

- Guida normale.
- È possibile utilizzare temporaneamente la modalità cambio manuale a 7 velocità.

S **Posizione S**

- Migliore accelerazione.
- Maggiore effetto del freno motore.
- Percorsi in salita o in discesa.
- È possibile utilizzare la modalità cambio manuale a 7 velocità.



Modalità cambio manuale a 7 velocità* P.404

- Consente di cambiare le marce manualmente senza togliere le mani dal volante.

Quando la leva del cambio è in posizione **S**

- Tirando la leva di selezione marce si passa dalla modalità di trasmissione a variazione continua alla modalità di cambio manuale a 7 velocità.
- La spia **M** e la marcia selezionata sono visualizzati nella spia cambio.

Quando la leva del cambio è in posizione **D**

- Tirando la leva di selezione marce si passa temporaneamente dalla modalità di trasmissione a variazione continua alla modalità di cambio manuale a 7 velocità. La marcia selezionata viene visualizzata nella spia cambio.

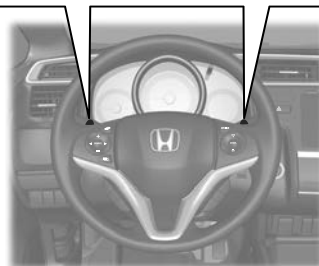

* Non disponibile su tutti i modelli

VSA ON e OFF P. 447

- Il sistema di controllo della stabilità del veicolo (VSA) contribuisce a stabilizzare il veicolo in curva e aiuta a mantenere la trazione durante l'accelerazione su superfici stradali irregolari o sdruciolevoli.
- Il VSA si inserisce automaticamente ogni volta che si avvia il motore.
- Per disattivare parzialmente il funzionamento/le funzioni del sistema VSA, tenere premuto il pulsante fino a quando viene emesso un segnale acustico.

Controllo velocità di crociera P. 420

- Il controllo velocità di crociera consente di mantenere la velocità impostata senza interventi sul pedale dell'acceleratore.
- Per utilizzare il controllo velocità di crociera, premere il pulsante **MAIN**. Selezionare il controllo velocità di crociera premendo il pulsante **LIM**, quindi premere il pulsante **-/SET** quando si è raggiunta la velocità desiderata (superiore a 30 km/h).

Limitatore di velocità regolabile P. 423

- Questo sistema consente di impostare una velocità massima che non può essere superata neanche premendo il pedale dell'acceleratore.
- Per utilizzare il limitatore di velocità regolabile, premere il pulsante **MAIN**. Selezionare il limitatore di velocità regolabile premendo il pulsante **LIM**, quindi premere **-/SET** quando il veicolo raggiunge la velocità desiderata.
- Il limite della velocità del veicolo può essere impostato da 30 km/h a 250 km/h.

Sistema avviso perdita di pressione P. 449

- Rileva una variazione delle condizioni e delle dimensioni complessive degli pneumatici dovuta a un calo della pressione.
- Il sistema avviso perdita di pressione si inserisce automaticamente ogni volta che si avvia il motore.
- La procedura di taratura deve essere eseguita in determinate condizioni.

Rifornimento P. 471

Benzina super verde/gasohol fino a E10 (90% benzina e 10% di etanolo) con numero di ottano pari o superiore a 95

Capacità del serbatoio carburante: 40 L

- 1** Tirare la leva apertura sportellino serbatoio carburante.

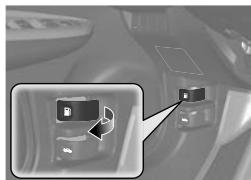

- 2** Ruotare lentamente il tappo del serbatoio carburante per rimuoverlo.

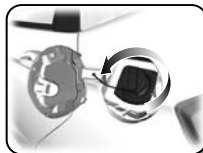

- 3** Posizionare il tappo nel supporto sullo sportellino serbatoio carburante.



- 4** Al termine del rifornimento, riavvitare il tappo fino a quando non si avverte almeno uno scatto.



Manutenzione ➔ P.475

Sotto il cofano ➔ P.488

- Controllare l'olio motore, il liquido di raffreddamento del motore e il liquido lavacrystalli. Rabboccare, se necessario.
- Controllare il liquido freni/frizione*.
- Controllare mensilmente le condizioni della batteria.

- 1 Tirare la leva di apertura del cofano che si trova nell'angolo sotto la plancia.

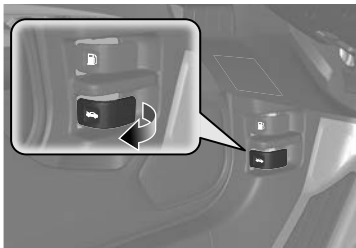

- 2 Individuare la leva meccanismo di chiusura cofano, spingerla lateralmente, quindi sollevare il cofano. Una volta sollevato leggermente il cofano, è possibile rilasciare la leva.

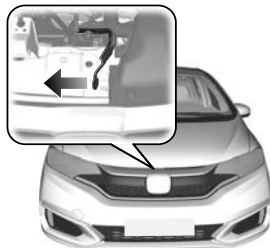

- 3 Al termine, chiudere il cofano e assicurarsi che sia bloccato saldamente in posizione.

Spazzole dei tergicristalli ➔ P.511

- Sostituire le spazzole se lasciano striature sul parabrezza.



Pneumatici ➔ P.515

- Ispezionare ruote e pneumatici a intervalli regolari.
- Controllare la pressione pneumatici a intervalli regolari.
- Montare pneumatici invernali quando si guida in inverno.

Luci ➔ P.499

- Ispezionare tutte le luci a intervalli regolari.

Situazioni di emergenza ↔ P.539

Pneumatico forato ↔ P.541

Modelli con pneumatico di scorta

- Parcheggiare in un luogo sicuro e sostituire il pneumatico forato con il ruotino di scorta ubicato nel bagagliaio.

Modelli con kit riparazione pneumatici

- Parcheggiare in un luogo sicuro e riparare il pneumatico forato utilizzando il kit riparazione pneumatici.



Mancato avviamento del motore ↔ P.559

- Se la batteria è scarica, eseguire un avviamento con ponte utilizzando una batteria ausiliaria.

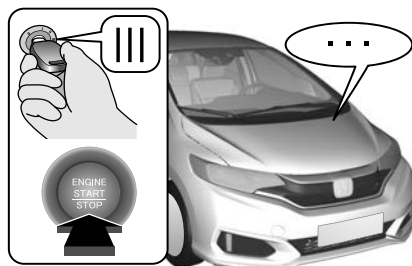

Surriscaldamento ↔ P.566

- Parcheggiare in un luogo sicuro. Se non si rileva vapore sotto il cofano, aprirlo e lasciar raffreddare il motore.



Accensione delle spie ↔ P.568

- Identificare la spia e fare riferimento al manuale utente.

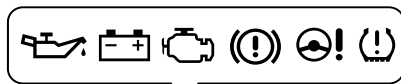

Fusibile bruciato ↔ P.573

- Se un dispositivo elettrico non funziona, controllare se vi è un fusibile bruciato.

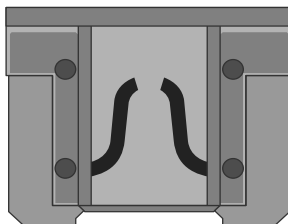

Traino di emergenza ↔ P.584

- Se è richiesto il traino del proprio veicolo, contattare un servizio di traino professionale.



Risoluzione dei problemi

D

Modelli senza sistema di accesso senza chiavi

Non è possibile ruotare il commutatore di accensione da 0 a I. Perché?

Modelli con sistema di accesso senza chiavi

La modalità di alimentazione non passa da VEICOLO SPENTO (BLOCCO) a ACCESSORI. Perché?

R

Modelli senza sistema di accesso senza chiavi

- Il volante potrebbe essere bloccato.
- Provare a ruotare il volante a sinistra e a destra girando allo stesso tempo la chiave di accensione.

Modelli con sistema di accesso senza chiavi

- Spostare il volante a sinistra e a destra dopo aver premuto il pulsante **ENGINE START/STOP**.



D

Modelli senza sistema di accesso senza chiavi

Non è possibile ruotare il commutatore di accensione da I a 0 ed estrarre la chiave. Perché?

Modelli con sistema di accesso senza chiavi

La modalità di alimentazione non passa da ACCESSORI a VEICOLO SPENTO (BLOCCO). Perché?

R

La leva del cambio deve essere portata su **P**.



D

Perché il pedale del freno vibra leggermente quando inserisco i freni?

R

Questo fenomeno può verificarsi quando si attiva l'ABS e non indica un malfunzionamento. Abbassare il pedale del freno esercitando una pressione ferma e uniforme. Non premere mai ripetutamente il pedale del freno.

➤ **Sistema antibloccaggio freni (ABS)** ➔ P. 455

D Non è possibile aprire la portiera posteriore dall'interno del veicolo. Perché?

R Verificare se il blocco portiere di sicurezza per bambini si trova in posizione di blocco. In caso affermativo, aprire la portiera posteriore tramite la maniglia portiera esterna. Per annullare questa funzione, spingere la leva sulla posizione di sblocco.

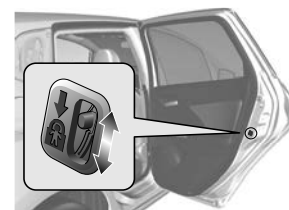

D Perché le portiere si bloccano dopo essere state sbloccate?

R Se le portiere non vengono aperte entro 30 secondi, queste vengono bloccate di nuovo automaticamente per garantire la sicurezza.

D Perché viene emesso un segnale acustico quando si apre la portiera lato guida?

R Il segnale acustico viene emesso quando:

- Le luci esterne sono ancora accese.
- L'arresto automatico del motore al minimo è attivo.

Modelli senza sistema di accesso senza chiavi

- La chiave viene lasciata nel commutatore di accensione.

Modelli con sistema di accesso senza chiavi

- La modalità di alimentazione è su ACCESSORI.

D Perché viene emesso un segnale acustico quando si mette in moto il veicolo?

R Il segnale acustico viene emesso quando:

- Il conducente e/o il passeggero anteriore non indossano la cintura di sicurezza.
- La leva del freno di stazionamento non è stata rilasciata completamente.

D Vedo una spia color ambra di uno pneumatico con un punto esclamativo. Di cosa si tratta?

R Il sistema avviso perdita di pressione richiede attenzione. Se di recente è stato gonfiato o cambiato uno pneumatico, è necessario tarare nuovamente il sistema.
➤ Sistema avviso perdita di pressione ➔ P. 449

D Perché si avverte uno stridio quando si abbassa il pedale del freno?

R Può essere necessario sostituire le pastiglie dei freni. Fare controllare il veicolo da un concessionario.

D È possibile rifornire questo veicolo con benzina verde con un numero di ottano (RON) pari a 91 o superiore?

R Il veicolo è progettato per operare con benzina verde con un numero di ottano pari a 95 o superiore. Se questo numero di ottano non è disponibile, è possibile utilizzare temporaneamente benzina verde con un numero di ottano pari a 91 o superiore.
L'uso di benzina verde standard può causare un rumore metallico di battito nel motore e una riduzione delle prestazioni del motore. L'uso prolungato di benzina verde standard può causare danni al motore.

Guida sicura

In questa sezione, così come in tutto il manuale, sono riportati numerosi consigli sulla sicurezza.

Informazioni per una guida sicura

- Precauzioni importanti per la sicurezza... 32
- Dotazioni di sicurezza del veicolo 34

Cinture di sicurezza

- Informazioni sulle cinture di sicurezza 36
- Allacciamento della cintura di sicurezza....42
- Controllo delle cinture di sicurezza..... 47

Airbag

- Componenti del sistema airbag..... 49
- Tipi di airbag..... 51
- Airbag anteriori (SRS)..... 51
- Airbag laterali 56
- Airbag laterali a tendina..... 58

- Spie del sistema airbag 59
- Manutenzione dell'airbag 61

Sicurezza dei bambini

- Protezione dei bambini 62
- Sicurezza di neonati e bambini piccoli 66
- Sicurezza dei bambini più grandi 79

Rischi dei gas di scarico

- Monossido di carbonio 82

Etichette di avvertenza

- Posizione delle etichette 83

Le seguenti pagine illustrano le dotazioni di sicurezza del veicolo e le corrette modalità d'uso. Le precauzioni di sicurezza riportate di seguito sono quelle che consideriamo tra le più importanti.

Precauzioni importanti per la sicurezza

■ Indossare sempre la cintura di sicurezza

La cintura di sicurezza offre la migliore protezione in tutti i tipi di collisione. Gli airbag sono progettati per fornire una protezione complementare alle cinture di sicurezza e non per sostituirle. Quindi, anche se il veicolo è dotato di airbag, sia il conducente che i passeggeri devono sempre indossare le cinture di sicurezza in modo corretto.

■ Usare seggiolini di sicurezza per tutti i bambini

I bambini fino ai 12 anni devono sedersi sul sedile posteriore, non su quello anteriore, con la cintura correttamente allacciata. Per i neonati e i bambini piccoli si deve usare un apposito seggiolino di sicurezza. I bambini di età superiore devono utilizzare un cuscino rialzo per bambini e una cintura di sicurezza a tre punti di ancoraggio finché non sono in grado di usare la cintura di sicurezza correttamente senza cuscino rialzo per bambini.

■ Essere consapevoli dei pericoli dell'airbag

Gli airbag sono sicuramente dei dispositivi utili per la salvaguardia della vita, ma possono causare lesioni gravi o addirittura letali se la distanza dagli occupanti del veicolo non è sufficiente o se non vengono indossate le cinture di sicurezza. I neonati, i bambini e gli adulti di bassa statura corrono i rischi maggiori. Accertarsi di seguire tutte le istruzioni e le avvertenze contenute in questo manuale.

■ Non assumere alcolici prima della guida

L'assunzione di alcolici è un fattore di rischio per la guida. Anche una sola bevanda alcolica può ridurre la capacità di reagire ai cambiamenti di situazione, inoltre i tempi di reazione diventano più lunghi con ogni bevanda assunta. Pertanto non bere alcolici prima della guida e scoraggiare gli amici dal farlo.

⊗ Precauzioni importanti per la sicurezza

In alcuni paesi l'uso del telefono cellulare durante la guida è vietato dalla legge, a meno che non si utilizzi un dispositivo vivavoce.

■ Prestare attenzione alle norme di sicurezza durante la guida

Se si è impegnati in una conversazione telefonica al cellulare o in altre attività che distraggono dalla guida e riducono l'attenzione nei confronti degli altri veicoli e dei pedoni, si rischia di causare incidenti. Si ricorda che le situazioni possono cambiare rapidamente e solo il conducente può stabilire quando non è rischioso distogliere l'attenzione dalla guida.

■ Controllare la velocità

La velocità eccessiva è la principale causa di lesioni e morte derivate da incidenti stradali. Generalmente il rischio di incidenti è tanto più alto quanto più elevata è la velocità, tuttavia si possono riportare lesioni gravi anche a bassa velocità. Non guidare mai più velocemente di quanto le condizioni specifiche non lo consentano, indipendentemente dal limite di velocità segnalato.

■ Mantenere il veicolo in condizioni sicure

Lo scoppio di uno pneumatico o un guasto meccanico possono essere estremamente pericolosi.

Per ridurre le possibilità che tali problemi si verifichino, controllare frequentemente la pressione e lo stato degli pneumatici ed eseguire i regolari interventi di manutenzione previsti dal programma.

■ Non lasciare bambini soli all'interno del veicolo

I bambini lasciati incustoditi all'interno del veicolo possono subire lesioni se dovessero attivare uno o più comandi del veicolo. Inoltre, potrebbero causare lo spostamento del veicolo, con conseguenti incidenti in cui i bambini e/o altre persone potrebbero subire lesioni anche mortali. Inoltre, a seconda della temperatura ambiente, la temperatura all'interno dell'abitacolo potrebbe raggiungere livelli estremi e causare lesioni gravi o letali.

Anche se il sistema di climatizzazione è acceso, non lasciare mai bambini incustoditi all'interno del veicolo poiché questo sistema può spegnersi in qualsiasi momento.

Dotazioni di sicurezza del veicolo

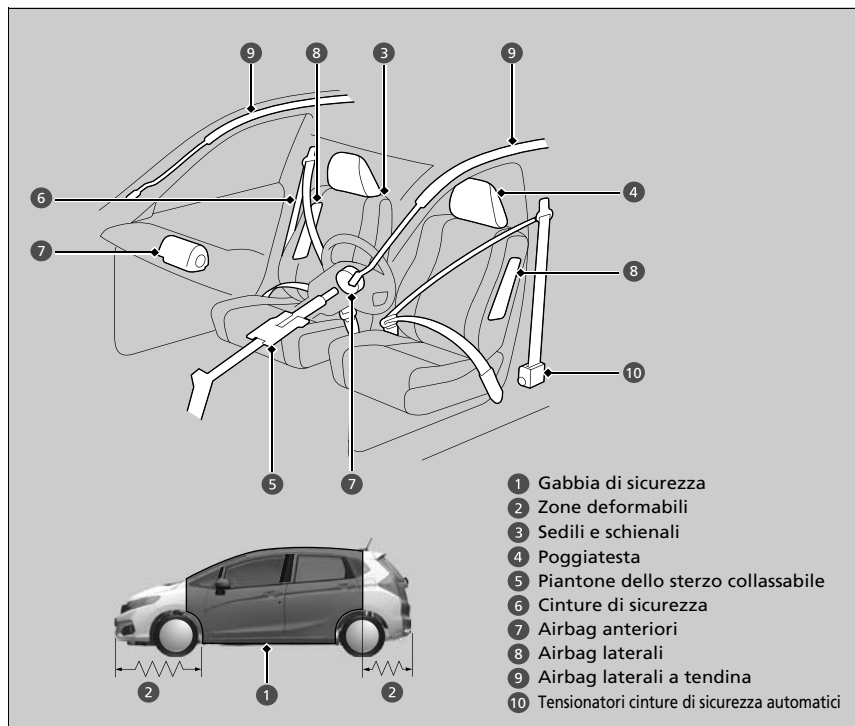

- 1 Gabbia di sicurezza
- 2 Zone deformabili
- 3 Sedili e schienali
- 4 Poggiatesta
- 5 Piantone dello sterzo collassabile
- 6 Cinture di sicurezza
- 7 Airbag anteriori
- 8 Airbag laterali
- 9 Airbag laterali a tendina
- 10 Tensionatori cinture di sicurezza automatici

Le seguente lista di controllo spiega come contribuire attivamente alla propria sicurezza e a quella dei passeggeri.

►► Dotazioni di sicurezza del veicolo

Il veicolo è equipaggiato con numerose dotazioni che contribuiscono alla protezione del conducente e dei passeggeri in caso di incidente.

Tra queste, alcune non richiedono alcun tipo di intervento da parte del conducente. In questa categoria rientrano un robusto telaio in acciaio che forma una gabbia di sicurezza intorno all'abitacolo, zone deformabili anteriori e posteriori, un piantone dello sterzo collassabile e tensionatori che tendono le cinture di sicurezza anteriori e posteriori esterne in caso di incidente.

Tuttavia la protezione fornita da questi elementi sarà garantita soltanto se il conducente e i passeggeri sono seduti nella corretta posizione con la cintura di sicurezza sempre allacciata. In realtà alcune dotazioni di sicurezza possono causare lesioni se non vengono usate correttamente.

Lista di controllo per la sicurezza

Per la sicurezza del conducente e dei passeggeri, abituarsi ad effettuare i seguenti controlli prima della guida.

- Regolare il sedile del conducente nella posizione più corretta per la guida. Accertarsi di regolare i sedili anteriori nella posizione il più arretrata possibile che permetta comunque al conducente di mantenere il completo controllo del veicolo. Se il sedile è troppo vicino all'airbag anteriore, si rischiano lesioni gravi o letali in caso di incidente.
 - **Regolazione dei sedili** P. 187
- Regolare i poggiatesta nella posizione corretta. L'azione dei poggiatesta è più efficace quando il centro della nuca poggia al centro del poggiatesta. Gli individui di statura più alta devono regolare il poggiatesta nella posizione più alta possibile.
 - **Regolazione delle posizioni dei poggiatesta** P. 193
- Indossare correttamente la cintura di sicurezza e tenerla sempre allacciata. Verificare che anche le cinture dei passeggeri siano correttamente allacciate.
 - **Allacciamento della cintura di sicurezza** P. 42
- Proteggere i bambini utilizzando le cinture di sicurezza o i seggiolini di sicurezza adeguati all'età, all'altezza e al peso.
 - **Sicurezza dei bambini** P. 62

►► Lista di controllo per la sicurezza

Se la spia apertura portiere e portellone è accesa, una portiera e/o il portellone non sono completamente chiusi. Chiudere bene tutte le portiere e il bagagliaio per spegnere la spia.

➤ **Spia apertura portiere e portellone** P. 95

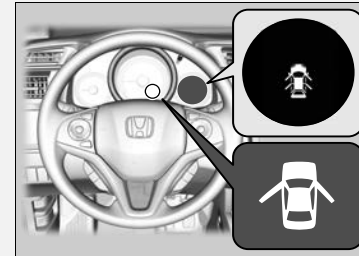

Informazioni sulle cinture di sicurezza

Le cinture di sicurezza da sole costituiscono il dispositivo di sicurezza più efficiente perché consentono di tenersi collegati al veicolo e quindi di sfruttare le varie dotazioni di sicurezza integrate. Inoltre, impediscono di essere proiettati contro l'abitacolo, contro gli altri passeggeri o fuori dal veicolo. Se indossate correttamente, le cinture di sicurezza mantengono il corpo nella posizione corretta in caso di incidente in modo da poter sfruttare al meglio la protezione supplementare fornita dagli airbag.

Inoltre, le cinture di sicurezza garantiscono la protezione in tutti i tipi di incidente, compresi:

- impatti frontali
- impatti laterali
- impatti posteriori
- ribaltamenti

Informazioni sulle cinture di sicurezza

ATTENZIONE

L'uso scorretto della cintura di sicurezza aumenta il rischio di gravi lesioni o morte in caso di incidente, anche se il veicolo è dotato di airbag.

Il conducente e i passeggeri devono indossare le cinture di sicurezza sempre e in modo corretto.

ATTENZIONE: Le cinture di sicurezza sono progettate per sostenere la struttura ossea del corpo e devono essere indossate in basso diagonalmente alla parte anteriore del bacino o sul bacino, il torace e le spalle, come applicabili; evitare di indossare la sezione addominale della cintura diagonalmente all'area addominale.

ATTENZIONE: Per garantire la protezione per cui sono state progettate, le cinture di sicurezza devono essere regolate quanto più saldamente possibile, in maniera che risultino comunque comode. Una cintura lenta riduce drasticamente la protezione.

ATTENZIONE: Le cinture non devono essere indossate con i nastri attorcigliati.

ATTENZIONE: Ciascun gruppo cintura deve essere utilizzato esclusivamente da un occupante; è estremamente pericoloso allacciare la cintura intorno a un bambino che si trova in braccio all'occupante del sedile.

■ Cinture di sicurezza a tre punti di ancoraggio

Tutti e cinque i sedili sono dotati di cinture di sicurezza a tre punti di ancoraggio e riavvolgitori con sistema di blocco di emergenza. Durante la guida normale il riavvolgitore permette di muoversi liberamente pur mantenendo una certa tensione sulla cinghia. In caso di collisione o frenata improvvisa, il riavvolgitore si blocca per trattenere il corpo dell'occupante.

La cintura di sicurezza deve essere fissata correttamente quando si utilizza un seggiolino di sicurezza per bambini rivolto in avanti.

➤ **Sicurezza dei bambini** P. 62

» Informazioni sulle cinture di sicurezza

Le cinture di sicurezza non forniscono una protezione totale in ogni tipo di incidente. Tuttavia nella maggior parte dei casi, le cinture di sicurezza riducono significativamente il rischio di gravi lesioni.

Nella maggior parte dei paesi l'uso delle cinture di sicurezza è obbligatorio. Si raccomanda di informarsi sulle normative legali dei paesi in cui si guida.

Se si estende la cintura di sicurezza troppo velocemente, si bloccherà. Se si verifica questa evenienza, ritrarre leggermente la cintura di sicurezza, quindi estenderla lentamente.

■ **Uso corretto delle cinture di sicurezza**

Attenersi alle seguenti istruzioni per un corretto uso:

- Tutti gli occupanti devono sedere con la schiena diritta e ben appoggiata allo schienale e rimanere in questa posizione per tutta la durata del viaggio. Una postura scorretta riduce l'efficienza della cintura e può aumentare il rischio di gravi lesioni in caso di incidente.
- Non posizionare mai il nastro della spalla della cintura a tre punti di ancoraggio sotto il braccio o dietro la schiena. Ciò potrebbe causare lesioni gravissime in caso di incidente.
- Una cintura di sicurezza non può mai essere usata contemporaneamente da due persone. In caso contrario si rischiano lesioni gravissime in caso di incidente.
- Non fissare alcun accessorio sulle cinture di sicurezza. I dispositivi progettati per migliorare il comfort o riposizionare il nastro della spalla delle cintura di sicurezza possono ridurre la capacità protettiva e aumentare il rischio di gravi lesioni in caso di incidente.

Promemoria cintura di sicurezza



■ Sedili anteriori

Il sistema delle cinture di sicurezza comprende una spia sul quadro strumenti per segnalare al conducente, al passeggero anteriore o a entrambi di allacciare le cinture di sicurezza.

Se il commutatore di accensione viene portato su ACCENSIONE [II]*1 e una cintura di sicurezza non è allacciata, viene emesso un segnale acustico e la spia lampeggia. Dopo alcuni secondi, il cicalino si disattiva e la spia si accende e rimane accesa finché non si allaccia la cintura.

Verrà emesso periodicamente anche un segnale acustico e la spia lampeggerà con il veicolo in movimento fino a quando la cintura di sicurezza non viene allacciata.

►► Promemoria cintura di sicurezza

Se il conducente o il passeggero anteriore non allaccia le cinture entro sei secondi dal posizionamento del commutatore di accensione su ACCENSIONE [II]*1, la spia si accende.

Quando nessuno occupa il sedile del passeggero anteriore, la spia non si accende e il cicalino non emette alcun segnale acustico.

Se la spia si accende o il cicalino emette un segnale acustico e nessuno è seduto nel sedile del passeggero anteriore. Controllare se:

- Non vi è nulla di pesante poggiato sul sedile del passeggero anteriore.
- La cintura di sicurezza lato conducente è allacciata.

Se la spia non si accende quando il passeggero è seduto e non ha la cintura allacciata, potrebbe esserci un'interferenza con il sensore di rilevamento occupante. Controllare se:

- Sul sedile è presente un cuscino.
- Il passeggero anteriore non è seduto correttamente.

Se non è presente nessuna di queste condizioni, far controllare il veicolo dalla concessionaria.

*1: I modelli con sistema di accesso senza chiavi sono dotati di un pulsante **ENGINE START/STOP** invece che di un commutatore di accensione.



■ Sedili posteriori

Il veicolo monitora l'uso delle cinture sui sedili posteriori. Il display multi-informazioni avverte se una delle cinture di sicurezza non viene utilizzata.

Sul display viene visualizzato un messaggio quando:

- Una portiera posteriore viene aperta e chiusa.
- Uno dei passeggeri posteriori allaccia o slaccia la cintura di sicurezza.

Viene emesso un segnale acustico se uno dei passeggeri posteriori slaccia la cintura di sicurezza durante la guida.

Per visualizzare il display:
premere ripetutamente il pulsante ▲①/▼.

*1 : I modelli con sistema di accesso senza chiavi sono dotati di un pulsante **ENGINE START/STOP** invece che di un commutatore di accensione.

Tensionatori cinture di sicurezza automatici

I sedili anteriori e i sedili posteriori esterni sono dotati di pretensionatori automatici delle cinture di sicurezza per aumentare il livello di sicurezza.

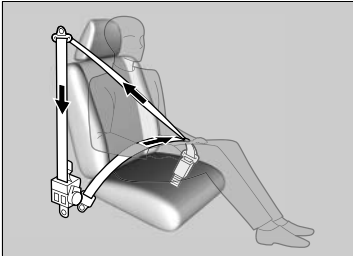

I tensionatori tendono automaticamente le cinture di sicurezza anteriori e posteriori esterne durante una collisione frontale di moderata o grave entità, talvolta anche se la collisione non è così grave da attivare gli airbag anteriori.

► Tensionatori cinture di sicurezza automatici

I tensionatori delle cinture di sicurezza possono attivarsi una sola volta.

Se un tensionatore è attivato, la spia SRS si accende.

Rivolgersi al concessionario per sostituire il tensionatore e ispezionare completamente il sistema delle cinture di sicurezza poiché potrebbe non offrire protezione in un altro incidente.

In caso di impatto laterale di moderata o grave entità, si attiva anche il tensionatore su quel lato del veicolo.

Allacciamento della cintura di sicurezza

Dopo avere regolato correttamente il sedile anteriore sedendo con la schiena diritta e ben appoggiata allo schienale:

► **Regolazione dei sedili** P. 187

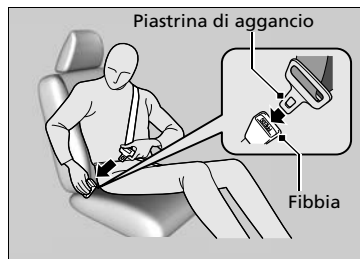

1. Estrarre lentamente la cintura di sicurezza.
2. Inserire la piastrina di aggancio nella fibbia, quindi tirare la cinghia per verificare che la fibbia sia agganciata.
 - Accertarsi che la cintura non sia attorcigliata o incastrata da nessuna parte.

► Allacciamento della cintura di sicurezza

Se la cintura di sicurezza di un sedile non funziona oppure sembra non funzionare correttamente, il sedile non deve essere occupato. Una cintura che non funzioni correttamente potrebbe non proteggere l'occupante in caso di incidente. Far controllare la cintura dal concessionario quanto prima.



3. Posizionare la cintura addominale il più in basso possibile sul bacino, quindi tirare la fascia diagonale in modo che la cintura addominale aderisca comodamente. Questo permette alle robuste ossa del bacino di assorbire l'energia di un impatto e riduce il rischio di lesioni interne.
4. Se necessario, tirare di nuovo la cintura per eliminare l'eventuale gioco, quindi controllare che la cintura poggi diagonalmente sul torace e sulla spalla. In questo modo le forze generate da un impatto vengono distribuite sulle ossa più robuste del tronco.

►► Allacciamento della cintura di sicurezza

⚠ ATTENZIONE

Un posizionamento scorretto delle cinture di sicurezza può causare gravi lesioni o morte in caso di incidente.

Accertarsi che tutte le cinture di sicurezza siano posizionate correttamente prima della guida.

Per rilasciare la cintura, premere il pulsante rosso **PRESS** quindi guidare la cintura manualmente fino a quando si è riavvolta completamente. Quando si esce dal veicolo, accertarsi che la cintura sia correttamente stivata e non rimanga incastrata nella portiera.

Non inserire mai oggetti estranei nella fibbia o nel meccanismo riavvolgitore.

Regolazione dell'ancoraggio superiore

I sedili anteriori sono dotati di ancoraggi superiori regolabili in base all'altezza degli occupanti.

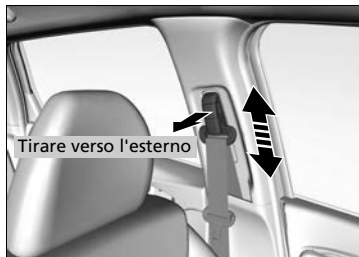

1. Spostare l'ancoraggio verso l'alto e verso il basso tirando contemporaneamente la leva di sblocco verso l'esterno.
2. Posizionare l'ancoraggio in modo che la cintura poggi diagonalmente sul torace e sulla spalla.

Regolazione dell'ancoraggio superiore

L'altezza dell'ancoraggio superiore può essere regolata su quattro livelli. Se la cintura viene a contatto con il collo, ridurre l'altezza un livello alla volta.

Dopo avere effettuato una regolazione, accertarsi che la posizione dell'ancoraggio superiore sia fissata.

Cintura di sicurezza con ancoraggio rimovibile



1. Estrarre la piastrina di aggancio piccola della cintura di sicurezza e la piastrina di aggancio da ciascuna fessura di fissaggio nel rivestimento del padiglione.

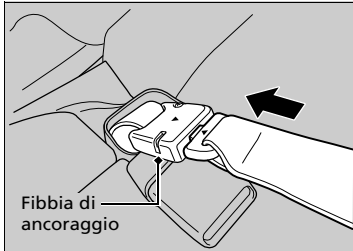

2. Allineare i contrassegni a triangolo della piastrina di aggancio piccola e della fibbia di ancoraggio. Accertarsi che la cintura di sicurezza non sia attorcigliata. Fissare la cintura alla fibbia di ancoraggio.



3. Inserire la piastrina di aggancio nella fibbia. Allacciare la cintura di sicurezza allo stesso modo della cintura di sicurezza a tre punti di ancoraggio.

►► Cintura di sicurezza con ancoraggio rimovibile

ATTENZIONE

L'uso della cintura di sicurezza con l'ancoraggio rimovibile sganciato aumenta il rischio di lesioni gravi o mortali in caso di incidente.

Prima di utilizzare la cintura di sicurezza, accertarsi che l'ancoraggio rimovibile sia correttamente agganciato.

Per sganciare l'ancoraggio rimovibile, inserire la piastrina di aggancio nella fessura sul lato della fibbia di ancoraggio.

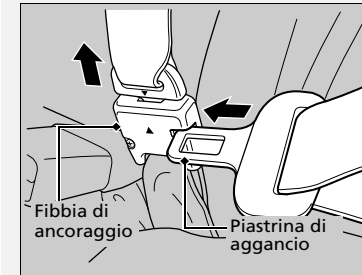

Consigli per le donne in stato di gravidanza

Il modo migliore per proteggere sia la madre che il feto durante la guida è di indossare sempre la cintura di sicurezza e tenere la fascia addominale della cintura il più in basso possibile sul bacino.

Indossare la fascia diagonale sul torace evitando l'addome



Indossare la fascia addominale della cintura il più in basso possibile sul bacino

Consigli per le donne in stato di gravidanza

Durante le visite mediche periodiche, chiedere al medico se si può continuare a guidare.

Per ridurre il rischio di lesioni per la madre e per il feto causate dall'attivazione dell'airbag anteriore:

- Durante la guida, sedersi con la schiena dritta e regolare il sedile il più indietro possibile ma in modo tale da mantenere comunque il completo controllo del veicolo.
- Se si occupa il sedile del passeggero anteriore, regolare il sedile il più indietro possibile.

Controllo delle cinture di sicurezza

Controllare regolarmente le condizioni delle cinture di sicurezza nel seguente modo:

- Estrarre completamente ciascuna cintura e controllare se presenta sfilacciature, tagli, bruciature o segni di usura.
- Controllare che le piastrine di aggancio e le fibbie funzionino regolarmente e che le cinture si riavvolgano facilmente.
 - ▶ Se la cintura non si riavvolge facilmente, un intervento di pulizia potrebbe risolvere il problema. Utilizzare esclusivamente sapone delicato e acqua tiepida. Non utilizzare candeggina o solventi per pulizia. Assicurarsi che la cintura sia completamente asciutta prima di consentirne il riavvolgimento.

Una cintura che non sia in buone condizioni o che non funzioni correttamente non fornirà un buon livello di protezione e pertanto deve essere sostituita non appena possibile.

Se una cintura viene usurata in seguito a un incidente potrebbe non fornire lo stesso livello di protezione in un altro incidente. Pertanto fare controllare le cinture di sicurezza dal concessionario dopo una collisione.

☒ Controllo delle cinture di sicurezza

⚠ ATTENZIONE

Il mancato controllo o la mancata manutenzione delle cinture di sicurezza può causare gravi lesioni o morte se le cinture non funzionano correttamente in caso di necessità.

Controllare regolarmente le cinture di sicurezza e fare riparare eventuali guasti non appena possibile.

ATTENZIONE: Non apportare modifiche o aggiungere elementi che impediscano ai dispositivi di regolazione delle cinture di sicurezza di rimuovere eventuali giochi o la regolazione del gruppo cinture di sicurezza per rimuovere eventuali giochi.

ATTENZIONE: È fondamentale sostituire l'intero gruppo dopo un impatto grave, anche se non vi sono danni visibili.

ATTENZIONE: Prestare attenzione ad evitare la contaminazione dei nastri con lucidi, oli e sostanze chimiche, in particolare con l'acido della batteria. Per una pulizia sicura, utilizzare sapone delicato e acqua. La cintura deve essere sostituita se i nastri risultano lacerati, contaminati o danneggiati.

Ancoraggio



Durante la sostituzione delle cinture di sicurezza, utilizzare i punti di ancoraggio mostrati nelle immagini.

Il sedile anteriore è dotato di una cintura di sicurezza a tre punti di ancoraggio.

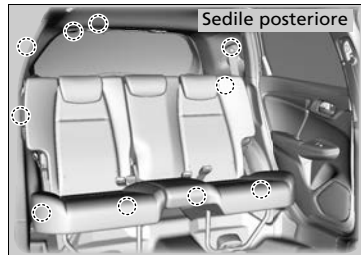

I sedili posteriori sono dotati di tre cinture di sicurezza a tre punti di ancoraggio.

Componenti del sistema airbag

Gli airbag anteriori, anteriori laterali e laterali a tendina si attivano a seconda della direzione e della gravità dell'impatto. Il sistema airbag include:

- Due airbag anteriori del sistema di sicurezza supplementare (SRS). L'airbag lato guida è alloggiato al centro del volante, mentre l'airbag lato passeggero è alloggiato nella plancia. Entrambi sono contrassegnati con **SRS AIRBAG**.
- Due airbag laterali, uno per il conducente e l'altro per il passeggero anteriore. Gli airbag sono alloggiati nel bordo esterno degli schienali. Entrambi sono contrassegnati con **SIDE AIRBAG**.
- Due airbag laterali a tendina, uno su ciascun lato del veicolo. Gli airbag sono alloggiati nel rivestimento del padiglione, sopra i finestrini. I montanti anteriore e posteriore sono contrassegnati con **SIDE CURTAIN AIRBAG**.
- Una centralina elettronica che, quando il commutatore di accensione è su ACCENSIONE *, monitora costantemente le informazioni sui vari sensori d'urto, sensori dei sedili e delle fibbie, sugli attivatori degli airbag, sui tensionatori delle cinture di sicurezza e altre informazioni sul veicolo. Durante una collisione l'unità può registrare tali informazioni.
- Tensionatori automatici delle cinture di sicurezza anteriori.
- Sensori d'urto in grado di rilevare un impatto anteriore o laterale di moderata o grave entità.
- Una spia sul quadro strumenti che avverte il conducente di un possibile guasto al sistema airbag o ai tensionatori delle cinture di sicurezza.
- Una spia sulla plancia che avverte il conducente che l'airbag anteriore lato passeggero anteriore è disattivato.

*1: I modelli con sistema di accesso senza chiavi sono dotati di un pulsante **ENGINE START/STOP** invece che di un commutatore di accensione.

■ Informazioni importanti sugli airbag

Gli airbag possono costituire un grave pericolo. Per eseguire la loro funzione, gli airbag devono gonfiarsi con una forza notevole. Pertanto, sebbene contribuiscano in molti casi a salvare la vita, gli airbag possono causare ustioni, ecchimosi e altre lesioni minori, ma talvolta anche letali se gli occupanti non sono seduti correttamente con la cintura allacciata.

Cosa fare: Indossare sempre la cintura di sicurezza in modo corretto, sedersi con la schiena dritta e il più lontano possibile dal volante ma comunque in modo da mantenere il completo controllo del veicolo. Il passeggero anteriore deve spostare il proprio sedile il più lontano possibile dalla plancia.

È opportuno tenere presente che nessun sistema di sicurezza può garantire la protezione totale da lesioni o morte in caso di incidenti gravi, anche se si indossano correttamente le cinture di sicurezza e gli airbag si attivano.

Non collocare oggetti pesanti o appuntiti tra sé e l'airbag anteriore. Tenere sulle ginocchia oggetti pesanti o appuntiti oppure guidare con una pipa o un altro oggetto appuntito in bocca può causare lesioni in caso di gonfiaggio dell'airbag anteriore.

Non fissare o posizionare oggetti sui coperchi degli airbag anteriori. La presenza di oggetti sui coperchi contrassegnati con **SRS AIRBAG** potrebbe compromettere il corretto funzionamento degli airbag o essere spostati all'interno del veicolo e colpire gli altri passeggeri in caso di gonfiaggio degli airbag.

⊠ Informazioni importanti sugli airbag

Non tentare di disattivare gli airbag. Gli airbag insieme alle cinture di sicurezza offrono il massimo livello di protezione.

Durante la guida, tenere le mani sul volante in modo che mani e braccia non si trovino sulla traiettoria dell'airbag anteriore. Non poggiare le braccia sul coperchio dell'airbag.

Tipi di airbag

Il veicolo è dotato di tre tipi di airbag:

- **Airbag anteriori:** airbag davanti ai sedili lato guida e passeggero anteriore.
- **Airbag laterali:** airbag posizionati negli schienali dei sedili lato guida e passeggero anteriore.
- **Airbag laterali a tendina:** Airbag sopra i finestrini.

Ciascun tipo viene descritto nelle pagine seguenti.

Airbag anteriori (SRS)

Gli airbag anteriori SRS si gonfiano in caso di collisione frontale di moderata o grave entità per aiutare a proteggere la testa e il torace del conducente e/o del passeggero anteriore.

L'**SRS** (sistema di sicurezza supplementare) indica che gli airbag sono progettati per integrare la funzione delle cinture di sicurezza e non le sostituiscono. Le cinture di sicurezza rappresentano il sistema di sicurezza principale per gli occupanti.

Ubicazione

L'airbag anteriore del guidatore è alloggiato al centro del volante, mentre l'airbag del passeggero anteriore è alloggiato nella plancia. Entrambi sono contrassegnati con **SRS AIRBAG**.

Tipi di airbag

Gli airbag possono gonfiarsi in qualsiasi momento quando il commutatore di accensione si trova su ACCENSIONE **II**^{*1}.

Dopo il gonfiaggio di un airbag in caso di incidente, si potrebbe osservare una piccola quantità di fumo. Il fumo è dovuto al processo di combustione del materiale del dispositivo di gonfiaggio e non è nocivo. Tuttavia, può causare disturbi temporanei negli individui affetti da problemi respiratori. In tal caso, uscire dal veicolo non appena è sicuro farlo.

*1: I modelli con sistema di accesso senza chiavi sono dotati di un pulsante **ENGINE START/STOP** invece che di un commutatore di accensione.

■ Funzionamento

Gli airbag anteriori sono progettati per gonfiarsi in caso di collisioni frontali di moderata o grave entità. Quando il veicolo decelera improvvisamente, i sensori inviano le informazioni alla centralina di comando la quale, a sua volta, impartisce il comando per gonfiare uno o entrambi gli airbag anteriori.

Una collisione frontale può essere uno scontro centrato o eccentrico tra due veicoli oppure uno scontro del veicolo contro un oggetto stazionario, come un muro di cemento.

■ Funzionamento degli airbag anteriori

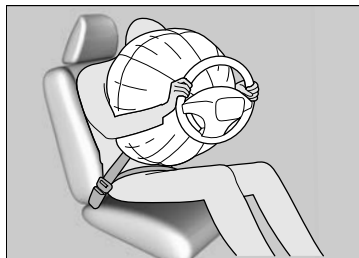

In caso di incidente la cintura di sicurezza trattiene il tronco, mentre l'airbag anteriore fornisce la protezione supplementare per la testa e il torace.

Gli airbag anteriori si sgonfiano immediatamente, in modo da non interferire con la visibilità del guidatore e la capacità di sterzare o azionare gli altri comandi.

Il tempo totale richiesto per il gonfiaggio e lo sgonfiaggio è talmente breve che la maggior parte degli occupanti non si accorge che gli airbag si sono attivati fino al momento dello sgonfiaggio.

■ Casi in cui gli airbag anteriori non dovrebbero attivarsi

Scontri frontali di minore entità: Gli airbag anteriori sono progettati per integrare la funzione delle cinture di sicurezza e salvare la vita, non per evitare piccole abrasioni o fratture derivanti da scontri frontali di lieve o grave entità.

Impatti laterali: Gli airbag anteriori possono offrire protezione quando una decelerazione improvvisa proietta il conducente o il passeggero anteriore verso la parte anteriore del veicolo. Gli airbag laterali e gli airbag laterali a tendina sono progettati specificatamente per ridurre la gravità delle lesioni che possono verificarsi in caso di impatti laterali di moderata o grave entità, tali da spingere il conducente o il passeggero verso il lato del veicolo.

Impatti posteriori: I poggiatesta e le cinture di sicurezza sono i dispositivi di sicurezza più efficaci in caso di impatto posteriore. Gli airbag anteriori non possono fornire una protezione efficiente in quanto non sono concepiti per attivarsi in questi tipi di collisioni.

Ribaltamenti: Le cinture di sicurezza e gli airbag laterali a tendina offrono il massimo livello di sicurezza in caso di ribaltamento. Gli airbag anteriori non sono progettati per attivarsi in caso di ribaltamento, quindi non offrono una protezione efficiente.

■ Attivazione degli airbag anteriori con danni minimi o nessun danno visibile

Poiché il sistema airbag rileva una decelerazione improvvisa, un impatto violento sul telaio del veicolo o sulla sospensione potrebbe causare l'attivazione di uno o più airbag. Ciò potrebbe verificarsi, ad esempio, quando si urta contro il bordo del marciapiede, il bordo di una fossa o un altro oggetto fisso basso che causa una decelerazione improvvisa nel telaio del veicolo. Poiché l'impatto avviene al di sotto del veicolo, i danni potrebbero non essere evidenti.

■ Mancata attivazione degli airbag anteriori anche in caso di danni esterni apparentemente gravi

Poiché le zone deformabili della carrozzeria assorbono l'energia prodotta durante un impatto, l'entità dei danni visibili non sempre indica un funzionamento corretto dell'airbag. Infatti alcune collisioni possono causare gravi danni senza che gli airbag si attivino; questo perché gli airbag non erano necessari oppure perché non avrebbero comunque fornito la protezione necessaria.

Sistema di disattivazione dell'airbag passeggero anteriore

Se non si può evitare di montare un seggiolino di sicurezza per bambini rivolto all'indietro nel sedile passeggero anteriore, disattivare manualmente il sistema airbag passeggero anteriore mediante la chiave di accensione o la chiave incorporata.

Interruttore ON/OFF airbag passeggero anteriore



Quando l'interruttore **ON/OFF** airbag passeggero anteriore è posizionato su:

OFF: L'airbag passeggero anteriore è disattivato. L'airbag passeggero anteriore non si gonfia durante uno scontro frontale che attiva il gonfiaggio dell'airbag anteriore lato guida.

La spia di disattivazione dell'airbag passeggero anteriore rimane accesa come promemoria.

ON: L'airbag passeggero anteriore è attivato. La spia di attivazione dell'airbag passeggero anteriore si accende e rimane accesa per circa 60 secondi.

Per disattivare il sistema airbag passeggero anteriore



1. Inserire il freno di stazionamento e portare il commutatore di accensione su **BLOCCO 0***1. Estrarre la chiave.
2. Aprire la portiera anteriore lato passeggero.
3. Inserire la chiave nell'interruttore **ON/OFF** airbag passeggero anteriore.
 - ▶ L'interruttore si trova sul pannello laterale del quadro strumenti lato passeggero anteriore.
4. Portare la chiave su **OFF** quindi rimuoverla dall'interruttore.

*1 : I modelli con sistema di accesso senza chiavi sono dotati di un pulsante **ENGINE START/STOP** invece che di un commutatore di accensione.

System of deactivation of the front passenger airbag

ATTENZIONE

Il sistema airbag passeggero anteriore deve essere disattivato qualora non sia possibile evitare di collocare un seggiolino di sicurezza per bambini rivolto all'indietro nel sedile passeggero anteriore.

Se si gonfia, l'airbag passeggero anteriore può colpire il seggiolino di sicurezza per bambini rivolto all'indietro con una forza sufficiente da causare la morte del bambino o lesioni estremamente gravi.

ATTENZIONE

Attivare il sistema airbag passeggero anteriore se non viene utilizzato il seggiolino di sicurezza per bambini rivolto all'indietro sul sedile passeggero anteriore.

La disattivazione del sistema airbag passeggero anteriore può causare lesioni gravi o morte in caso di incidente.

■ Spia di disattivazione dell'airbag passeggero anteriore

Quando il sistema airbag passeggero anteriore viene attivato, la spia si spegne dopo alcuni secondi da quando il commutatore di accensione è stato spostato su ACCENSIONE ^{*1}.

Quando il sistema airbag passeggero anteriore viene disattivato, la spia rimane accesa o si spegne temporaneamente per poi riaccendersi.

■ Etichetta del sistema di disattivazione dell'airbag passeggero anteriore

L'etichetta si trova sul pannello laterale del quadro strumenti lato passeggero anteriore.



Neonato sul seggiolino di sicurezza per bambini rivolto all'indietro: Può essere posizionato sul sedile anteriore, se indispensabile

Non può essere posizionato sul sedile anteriore

L'airbag passeggero anteriore è: Attivo

Non attivo

▶▶ Per disattivare il sistema airbag passeggero anteriore

AVVISO

- Utilizzare la chiave di accensione/chave incorporata del veicolo per ruotare l'interruttore **ON/OFF** airbag passeggero anteriore. Se si usa una chiave diversa, l'interruttore potrebbe venire danneggiato o il sistema airbag passeggero anteriore potrebbe non funzionare correttamente.
- Non chiudere la portiera o applicare un carico eccessivo sulla chiave di accensione/chave incorporata mentre è inserita nell'interruttore **ON/OFF** airbag passeggero anteriore. Ciò potrebbe causare danni all'interruttore o alla chiave.

Si consiglia vivamente di non montare il seggiolino di sicurezza per bambini rivolto all'indietro sul sedile del passeggero anteriore.

🚫 Protezione dei neonati P. 66

È responsabilità del proprietario impostare il sistema airbag passeggero anteriore su **OFF** quando si colloca un seggiolino di sicurezza per bambini rivolto all'indietro sul sedile passeggero anteriore.

Quando sul sedile passeggero anteriore non è presente un seggiolino di sicurezza per bambini rivolto all'indietro, riattivare il sistema.

*1: I modelli con sistema di accesso senza chiavi sono dotati di un pulsante **ENGINE START/STOP** invece che di un commutatore di accensione.

Airbag laterali

Gli airbag laterali contribuiscono a proteggere la parte superiore del tronco e la parte pelvica del conducente o del passeggero anteriore durante un impatto laterale di moderata o grave entità.

■ Ubicazione

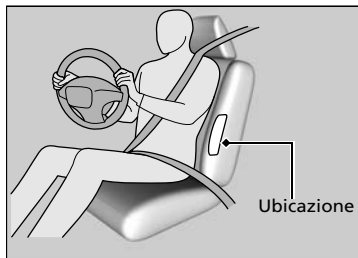

Gli airbag laterali sono alloggiati nel bordo esterno degli schienali del conducente e del passeggero.

Entrambi sono contrassegnati con **SRS AIRBAG**.

⊠ Airbag laterali

Non montare accessori sugli airbag laterali o accanto ad essi. Questi possono interferire con il corretto funzionamento degli airbag o ferire qualcuno se l'airbag si gonfia.

Funzionamento

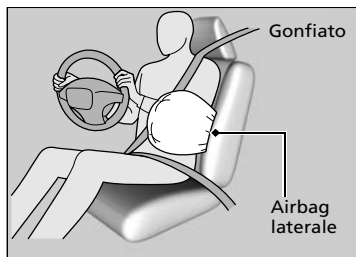

Quando i sensori rilevano un impatto laterale di moderata o grave entità, la centralina di comando invia un segnale all'airbag laterale sul lato dell'impatto per gonfiarlo immediatamente.

■ Attivazione di un airbag laterale con danni minimi o nessun danno visibile

Poiché i sistemi airbag rilevano una decelerazione improvvisa, un impatto violento sul lato del telaio può provocare l'attivazione di un airbag laterale. In questi casi i danni derivati dall'impatto potrebbero essere minimi o nulli, anche se i sensori d'urto laterale hanno rilevato un impatto di entità tale da attivare l'airbag.

■ Mancata attivazione di un airbag laterale anche in caso di danni esterni apparentemente gravi

È possibile che un airbag laterale non si gonfi durante un impatto che provoca danni apparentemente gravi. Ciò può accadere quando il punto d'impatto si trova verso la parte più anteriore o posteriore del veicolo oppure quando le zone deformabili della carrozzeria assorbono la maggior parte dell'energia dello scontro. In entrambi i casi, l'airbag laterale non sarebbe necessario e comunque non fornirebbe la protezione necessaria.

»» Airbag laterali

Non coprire o sostituire i rivestimenti degli schienali dei sedili anteriori senza aver prima consultato il concessionario. La copertura o la sostituzione non adeguata dei rivestimenti degli schienali dei sedili anteriori può impedire il corretto gonfiaggio degli airbag laterali in caso di impatto laterale.

Non consentire al passeggero anteriore di appoggiarsi lateralmente con la testa nella traiettoria di gonfiaggio dell'airbag laterale. Durante il gonfiaggio, l'airbag laterale può colpire con forza e ferire gravemente il passeggero.

Airbag laterali a tendina

Gli airbag laterali a tendina aiutano a proteggere la testa del conducente e dei passeggeri che occupano i sedili esterni durante gli impatti laterali di moderata o grave entità.

Ubicazione

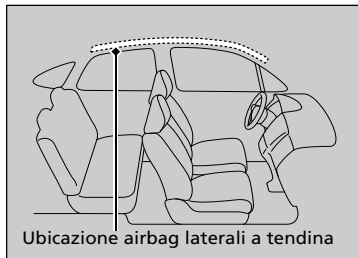

Gli airbag laterali a tendina si trovano nella plafoniera sopra i finestrini su entrambi i lati del veicolo.

Funzionamento



L'airbag laterale a tendina è progettato per attivarsi in caso di impatto laterale di moderata o grave entità.

Attivazione degli airbag laterali a tendina in caso di collisione frontale

Uno o entrambi gli airbag laterali a tendina possono gonfiarsi in caso di collisione frontale eccentrica di moderata o grave entità.

⚠ Airbag laterali a tendina

Gli airbag laterali a tendina offrono la massima efficienza quando l'occupante è seduto con la schiena dritta e bene appoggiata al sedile e la cintura allacciata.

Non fissare oggetti ai finestrini o ai montanti del tetto che potrebbero interferire con il corretto funzionamento degli airbag laterali a tendina.

Non appendere una giacca o oggetti pesanti sul gancio per abiti. Ciò può causare lesioni in caso di gonfiaggio dell'airbag laterale a tendina.

Spie del sistema airbag

In caso di guasto al sistema airbag, la spia SRS si accende e sul display multi-informazioni viene visualizzato un messaggio.

Spia del sistema di sicurezza supplementare (SRS)

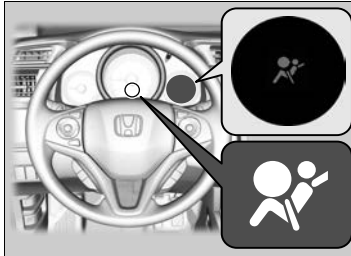

■ Quando il commutatore di accensione si trova su **ACCENSIONE** **

La spia si accende per alcuni secondi, quindi si spegne. Ciò indica che il sistema funziona correttamente.

Se la spia si accende in qualsiasi altro momento oppure non si accende affatto, rivolgersi al concessionario per fare controllare il sistema non appena possibile. In caso contrario gli airbag e i tensionatori delle cinture di sicurezza potrebbero non funzionare correttamente quando è necessario.

▶▶ Spia del sistema di sicurezza supplementare (SRS)

⚠ ATTENZIONE

Se la spia SRS viene ignorata, si rischiano gravi lesioni o la morte se i sistemi airbag o i tensionatori non dovessero funzionare correttamente.

Se la spia SRS si accende a indicare la presenza di un possibile guasto, fare controllare il veicolo dal concessionario non appena possibile.

*1: I modelli con sistema di accesso senza chiavi sono dotati di un pulsante **ENGINE START/STOP** invece che di un commutatore di accensione.

Spia di disattivazione dell'airbag passeggero anteriore



■ Quando la spia di disattivazione dell'airbag passeggero si accende

La spia rimane accesa se il sistema airbag passeggero anteriore è disattivato.

Quando sul sedile del passeggero anteriore non è presente un seggiolino di sicurezza per bambini rivolto all'indietro, riattivare manualmente il sistema. La spia deve spegnersi.

Spia del sistema di sicurezza supplementare (SRS)

⚠ ATTENZIONE

Se la spia SRS si accende, rimuovere immediatamente il seggiolino di sicurezza per bambini rivolto all'indietro dal sedile passeggero anteriore. Anche se l'airbag passeggero anteriore è stato disattivato, non ignorare la spia SRS.

Potrebbe essere presente un guasto nel sistema SRS che potrebbe causare l'attivazione dell'airbag passeggero anteriore, con conseguenti lesioni gravi o morte.

Manutenzione dell'airbag

Non è necessario, ed è sconsigliato, eseguire autonomamente interventi di manutenzione o sostituzione di qualsiasi componente del sistema airbag. Tuttavia, è opportuno fare controllare il veicolo dal concessionario nei seguenti casi:

■ Dopo l'attivazione degli airbag

Se un airbag si è gonfiato, la centralina di comando e gli altri componenti associati al sistema devono essere sostituiti. Analogamente, è necessario sostituire un tensionatore automatico della cintura di sicurezza che si è attivato.

■ In caso di collisione di moderata o grave entità

Anche se gli airbag non si sono gonfiati, fare controllare i seguenti componenti dal concessionario: tensionatori cinture di sicurezza anteriori e tutte le cinture di sicurezza indossate al momento dello scontro.

»» Manutenzione dell'airbag

È vietato rimuovere i componenti dell'airbag dal veicolo.

In caso di guasto, arresto o in seguito al gonfiaggio dell'airbag/funzionamento del tensionatore della cintura di sicurezza, contattare un tecnico qualificato per la manutenzione.

Si sconsiglia l'utilizzo di componenti di sistemi airbag recuperati, inclusi l'airbag, i pretensionatori, i sensori e la centralina di comando.

Protezione dei bambini

Ogni anno molti bambini rimangono feriti o perdono la vita a causa di incidenti stradali, perché non utilizzano un seggiolino di sicurezza, o non lo utilizzano correttamente. Gli incidenti stradali infatti sono la causa principale di morte per i bambini fino ai 12 anni di età.

Per ridurre il numero di bambini che perdono la vita o rimangono feriti, i neonati e i bambini devono essere fissati correttamente quando si trovano nel veicolo.

Protezione dei bambini

ATTENZIONE

Il mancato uso o l'uso improprio del seggiolino di sicurezza per bambini può causare gravi lesioni o la morte dei bambini coinvolti in un incidente.

Se il bambino è troppo piccolo per indossare una cintura di sicurezza, utilizzare un seggiolino di sicurezza idoneo. Per i bambini più grandi, utilizzare la cintura di sicurezza e, se necessario, un cuscino di rialzo per bambini.

In molti paesi la legislazione prevede che tutti i bambini fino ai 12 anni, e la cui altezza non supera i 150 cm, siano fissati correttamente nel sedile posteriore.

In molti paesi è obbligatorio utilizzare un seggiolino di sicurezza per bambini adeguato e omologato per il trasporto dei bambini sul sedile del passeggero. Verificare le normative locali interessate.

Modelli europei

I seggiolini di sicurezza per bambini devono essere conformi alle normative UN n. 44 o n. 129 o alle normative dei paesi in cui si guida.

Scelta del seggiolino di sicurezza per bambini P. 69

Eccetto modelli europei

Si consiglia di utilizzare seggiolini di sicurezza per bambini conformi alle normative UN n. 44 o n. 129, o alle normative dei paesi in cui si guida.

I bambini devono essere seduti correttamente sui sedili posteriori. Questo perché:

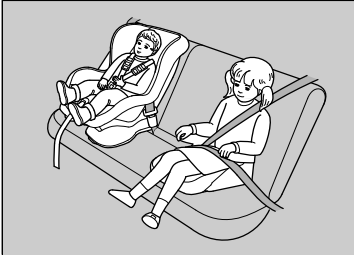

- L'attivazione di un airbag anteriore o laterale può causare lesioni o la morte di un bambino seduto sul sedile anteriore.
- Un bambino seduto sul sedile anteriore può interferire con la capacità del conducente di controllare il veicolo in modo sicuro.
- Le statistiche dimostrano che la sicurezza dei bambini di ogni età, peso e altezza aumenta se sono seduti sul sedile posteriore con la cintura allacciata.

- I bambini troppo piccoli per indossare la cintura di sicurezza devono essere bloccati adeguatamente in un seggiolino di sicurezza per bambini montato correttamente sul veicolo utilizzando la cintura di sicurezza o il sistema di ancoraggio per bambini.
- Non tenere mai un bambino sulle ginocchia perché non è possibile proteggerlo in caso di collisione.
- Il passeggero non deve mai passare la propria cintura sul bambino. In caso di incidente, la cintura potrebbe esercitare troppa pressione sul bambino e provocare lesioni gravi o addirittura letali.
- Non utilizzare la stessa cintura per due bambini. Entrambi i bambini possono subire gravi lesioni in caso di incidente.

► Protezione dei bambini

Aletta parasole passeggero anteriore

⚠ ATTENZIONE



NON utilizzare mai un seggiolino di sicurezza per bambini rivolto all'indietro su un sedile protetto da un AIRBAG ATTIVO sul lato anteriore, poiché potrebbe provocare LESIONI GRAVI o LETALI al bambino.

- Non permettere ai bambini di utilizzare i comandi per aprire le portiere, i finestrini o per regolare i sedili.
- Non lasciare i bambini all'interno del veicolo senza la supervisione di un adulto, soprattutto quando fa caldo perché la temperatura dell'abitacolo può aumentare a tal punto da causare la morte. Inoltre i bambini lasciati soli possono attivare i comandi del veicolo e metterlo accidentalmente in moto.

►► Protezione dei bambini

ATTENZIONE: Utilizzare il pulsante di blocco alzacristalli elettrici per impedire ai bambini di aprire i finestrini. In questo modo si impedisce ai bambini di giocare con i finestrini, cosa che potrebbe esporli a pericoli o distrarre il conducente.

► **Apertura/chiusura degli alzacristalli elettrici** P. 162

ATTENZIONE: Quando si lascia il veicolo incustodito (con altri occupanti), accertarsi sempre di estrarre e portare con sé la chiave di accensione.

Sull'aletta parasole è presente un'etichetta di avvertenza che ricorda i rischi correlati all'airbag anteriore lato passeggero e le precauzioni per garantire la sicurezza dei bambini.

Leggere e seguire le istruzioni riportate su questa etichetta.

► **Etichette di avvertenza** P. 83

Sicurezza di neonati e bambini piccoli

■ Protezione dei neonati

Per il trasporto dei neonati è necessario utilizzare un seggiolino di sicurezza per bambini reclinabile rivolto all'indietro, fino a quando non raggiungono il limite di peso o di altezza stabilito dal produttore e non raggiungono un anno di età.

■ Posizionamento di un seggiolino di sicurezza per bambini rivolto all'indietro

I seggiolini di sicurezza per bambini devono essere posizionati e fissati sul sedile posteriore.

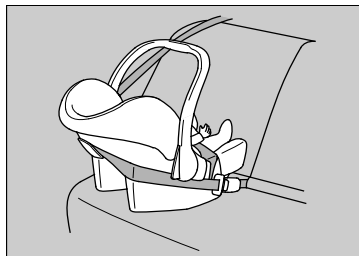

► Protezione dei neonati

⚠ ATTENZIONE

Il posizionamento del seggiolino di sicurezza per bambini rivolto all'indietro sul sedile anteriore può causare gravi lesioni o la morte del bambino in caso di gonfiaggio dell'airbag passeggero anteriore.

Posizionare sempre il seggiolino di sicurezza per bambini rivolto all'indietro sul sedile posteriore, non su quello anteriore.

Come indicato nella normativa UN n. 94:

⚠ ATTENZIONE



NON utilizzare mai un seggiolino di sicurezza per bambini rivolto all'indietro su un sedile protetto da un AIRBAG ATTIVO sul lato anteriore, poiché potrebbe provocare LESIONI GRAVI o LETALI al bambino.

Se installato in modo non corretto, il seggiolino di sicurezza per bambini rivolto all'indietro può impedire al conducente o al passeggero anteriore di spostare il sedile completamente indietro o di bloccare lo schienale nella posizione desiderata.

► Protezione dei neonati

Molti esperti raccomandano di utilizzare il seggiolino di sicurezza rivolto all'indietro per bambini fino a due anni, se l'altezza e il peso del bambino lo consentono.

Se l'airbag anteriore lato passeggero si gonfia, può colpire con estrema forza il seggiolino di sicurezza per bambini rivolto all'indietro, spostandolo o smontandolo e ferendo gravemente il bambino.

Non posizionare mai i seggiolini di sicurezza per bambini rivolti all'indietro nel senso di marcia.

Fare sempre riferimento alle istruzioni del produttore del seggiolino prima dell'installazione.

Se non si può evitare di montare un seggiolino di sicurezza per bambini rivolto all'indietro nel sedile passeggero anteriore, disattivare manualmente il sistema airbag passeggero anteriore.

► **Sistema di disattivazione dell'airbag passeggero anteriore** P. 54

Protezione dei bambini più piccoli

Dall'età di un anno, se il peso e l'altezza non rientrano nella fascia del seggiolino di sicurezza per bambini rivolto all'indietro, il bambino potrà viaggiare in un seggiolino di sicurezza rivolto in avanti fissato saldamente, fino a quando il peso e l'altezza rientrano nella fascia prevista per questo tipo di seggiolino.



■ Posizionamento del seggiolino di sicurezza per bambini rivolto in avanti

Si consiglia vivamente di posizionare un seggiolino di sicurezza per bambini rivolto in avanti sul sedile posteriore.

Il posizionamento del seggiolino di sicurezza per bambini rivolto in avanti sul sedile anteriore può essere pericoloso. Il sedile posteriore è il posto più sicuro per un bambino.

☒ Protezione dei bambini più piccoli

⚠ ATTENZIONE

Il posizionamento del seggiolino di sicurezza per bambini rivolto in avanti sul sedile anteriore può causare gravi lesioni o la morte del bambino in caso di gonfiaggio dell'airbag anteriore.

Se non si può evitare di posizionare il seggiolino di sicurezza per bambini rivolto in avanti sul sedile anteriore, spostare il sedile il più indietro possibile e allacciare la cintura del bambino.

Informarsi sulle leggi e sulle normative relative all'uso di seggiolini di sicurezza per bambini in vigore nel paese in cui si guida e seguire le istruzioni del produttore.

■ Scelta del seggiolino di sicurezza per bambini

Alcuni seggiolini di sicurezza per bambini sono compatibili con gli ancoraggi inferiori. Alcuni sono dotati di un dispositivo di accoppiamento rigido, mentre altri dispongono di un dispositivo di accoppiamento flessibile. Entrambi sono semplici da utilizzare. È possibile montare alcuni seggiolini di sicurezza per bambini di design precedente utilizzando la cintura di sicurezza. Indipendentemente dal tipo scelto, attenersi alle istruzioni d'uso e di manutenzione del produttore del seggiolino incluse le date di scadenza consigliate e alle istruzioni riportate nel presente manuale. Il montaggio corretto è fondamentale per ottimizzare la sicurezza del bambino.

Il tipo flessibile potrebbe non essere disponibile in tutti i paesi.

Nei sedili e nei veicoli non dotati di ancoraggi inferiori, per maggiore sicurezza montare il seggiolino di sicurezza per bambini utilizzando la cintura di sicurezza e un dispositivo di fissaggio superiore. Ciò è necessario poiché, quando non viene utilizzato il sistema di ancoraggio inferiore, tutti i seggiolini di sicurezza per bambini devono essere fissati con la cintura di sicurezza. Inoltre, il produttore del seggiolino di sicurezza per bambini potrebbe consigliare di utilizzare un seggiolino ISOFIX una volta che il bambino raggiunge un determinato peso. Leggere il manuale utente del seggiolino di sicurezza per bambini per le corrette istruzioni di montaggio.

■ Fattori importanti da considerare quando si seleziona un seggiolino di sicurezza per bambini

Assicurarsi che il seggiolino di sicurezza per bambini sia conforme ai seguenti tre requisiti:

- Il seggiolino deve essere del tipo e delle dimensioni corrette per il bambino.
- Il seggiolino deve essere del tipo corretto per il sedile su cui verrà posizionato.
- Il seggiolino di sicurezza per bambini deve essere conforme agli standard sulla sicurezza. Si consiglia di utilizzare seggiolini di sicurezza per bambini conformi alle specifiche riportate nella normativa UN n. 44 o n. 129, o alle normative dei paesi in cui si guida. Ricercare il marchio di omologazione sul seggiolino e la dichiarazione di conformità del produttore sulla confezione.

▶▶ Scelta del seggiolino di sicurezza per bambini

Il montaggio di un seggiolino di sicurezza per bambini compatibile con ancoraggi inferiori è semplice.

I seggiolini di sicurezza per bambini compatibili con ancoraggi inferiori sono stati sviluppati per semplificare il processo di montaggio e ridurre la possibilità di lesioni causati da un fissaggio non corretto.

Si raccomanda l'utilizzo di seggiolini di sicurezza per bambini ISOFIX originali Honda rivolti all'indietro e in avanti, rispettivamente, per neonati o bambini. Rivolgersi alla concessionaria.

Seggiolini di sicurezza per bambini consigliati nei paesi UE

Sono disponibili diversi tipi di seggiolini di sicurezza per bambini. Non tutti sono adatti al veicolo. Fare riferimento alla tabella riportata di seguito per selezionare la categoria di seggiolino di sicurezza per bambini che può essere utilizzata su ciascun sedile.

Gruppo peso		Posizione sedile			
		Passeggero anteriore		Passeggero posteriore	
		Posizione interruttore di attivazione/ disattivazione dell'airbag passeggero anteriore		Esterno posteriore	Centrale posteriore
SPENTO	ACCESO				
gruppo 0	Fino a 10 kg	U ^{*1,*2,*4,*5}	X	U ^{*3,*4}	U ^{*3,*4}
gruppo 0+	Fino a 13 kg	U ^{*1,*2,*4,*5}	X	IL (Honda BABY-SAFE ISOFIX) o U ^{*3,*4}	U ^{*3,*4}
gruppo I	Da 9 kg a 18 kg	U ^{*1,*2,*4,*5}	UF ^{*1,*2,*4,*5}	IUF (Classe di dimensioni A, B1, B) o U ^{*3,*4}	U ^{*3,*4}
gruppo II	Da 15 kg a 25 kg	U ^{*1,*2,*4,*5}	UF ^{*1,*2,*4,*5}	L (Honda KID FIX XP SICT) o U ^{*3,*4}	U ^{*3,*4}
gruppo III	Da 22 kg a 36 kg	U ^{*1,*2,*4,*5}	UF ^{*1,*2,*4,*5}	L (Honda KID FIX XP SICT) o U ^{*3,*4}	U ^{*3,*4}

IL: Adatto per particolari seggiolini di sicurezza per bambini (CRS) ISOFIX riportati nell'elenco.

IUF: Adatto per seggiolini di sicurezza per bambini ISOFIX universali rivolti in avanti approvati per questo gruppo di peso.

L: Adatto per particolari seggiolini di sicurezza per bambini riportati nella tabella. Questi seggiolini possono essere "specifici per il veicolo", "a uso limitato" o "semi-universali".

U: Adatto per seggiolini di sicurezza "universali" approvati per questo gruppo di peso.

UF: Adatto per seggiolini di sicurezza per bambini "universali" rivolti in avanti approvati per questo gruppo di peso.

X: Sedile non adatto per i bambini appartenenti a questo gruppo di peso.

Modelli con regolazione dell'altezza del sedile anteriore

- *1: Spostare il sedile anteriore nella posizione più arretrata.
- *2: Regolare l'altezza del sedile nella posizione più rialzata.
- *3: Regolare l'angolo dello schienale nella posizione eretta (posizione di blocco più avanzata possibile).

Modelli senza regolazione dell'altezza del sedile anteriore

- *4: Regolare l'angolo dello schienale nella posizione eretta (posizione di blocco più avanzata possibile).
- *5: Spostare il sedile anteriore nella posizione più arretrata.

	Posizione di seduta nel veicolo		
	Sedile anteriore	Sedile posteriore esterno	Sedile posteriore centrale
Seggiolini di sicurezza per bambini i-Size	X	i-U	X

i-U: Adatto per seggiolini di sicurezza per bambini i-Size "universali" rivolti in avanti o indietro.

X: Posizione sedile non disponibile per seggiolini di sicurezza per bambini i-Size "universali".

Per alcuni seggiolini di sicurezza per bambini è specificata la classe di dimensioni. Controllare la classe di dimensioni sulle istruzioni del produttore, sulla confezione e sulle etichette del seggiolino.

I seggiolini di sicurezza riportati nella tabella sono parti Honda originali disponibili presso il concessionario.

Per un corretto montaggio, fare riferimento al manuale di istruzioni del seggiolino di sicurezza per bambini.

Montaggio di un seggiolino di sicurezza per bambini compatibile con ancoraggi inferiori

Il seggiolino di sicurezza per bambini compatibile con ancoraggi inferiori può essere montato su entrambi i sedili posteriori esterni. Il seggiolino viene fissato agli ancoraggi inferiori con i dispositivi di accoppiamento rigidi o flessibili.

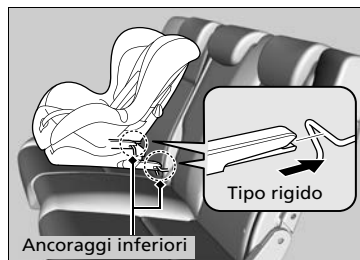
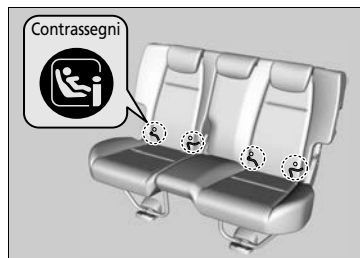

1. Individuare gli ancoraggi inferiori sotto i contrassegni.
2. Accertarsi di bloccare lo schienale in posizione verticale.
3. Abbassare completamente il poggiatesta.
4. Posizionare il seggiolino sul sedile del veicolo, quindi fissarlo agli ancoraggi inferiori come riportato nelle istruzioni fornite con il seggiolino stesso.
 - Durante il montaggio del seggiolino di sicurezza per bambini, assicurarsi che gli ancoraggi inferiori non siano ostruiti dalla cintura di sicurezza o da qualsiasi altro oggetto.

► Montaggio di un seggiolino di sicurezza per bambini compatibile con ancoraggi inferiori

ATTENZIONE

Non fissare due seggiolini di sicurezza per bambini allo stesso ancoraggio. In caso di incidente, un ancoraggio potrebbe non essere sufficientemente robusto da sostenere gli attacchi di due seggiolini di sicurezza per bambini e potrebbe rompersi, con conseguenti lesioni gravi o letali.

Alcuni seggiolini di sicurezza per bambini sono dotati di scodellini guida opzionali che impediscono di danneggiare la superficie dei sedili. Attenersi alle istruzioni del produttore per l'uso degli scodellini di guida e fissarli agli ancoraggi inferiori come mostrato in figura.

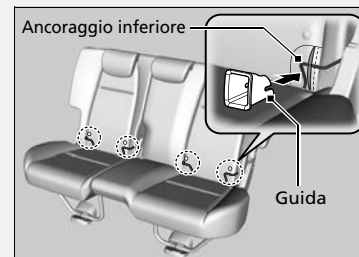

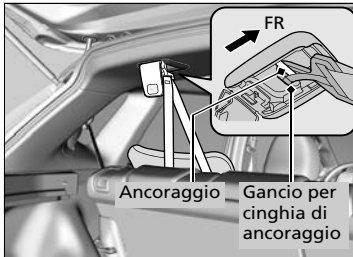
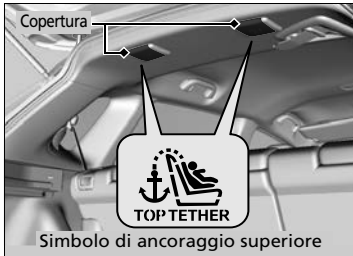
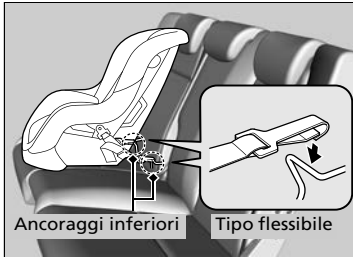

5. Aprire la copertura dell'ancoraggio della cinghia.
6. Far passare la cinghia di ancoraggio sopra lo schienale. Accertarsi che la cinghia non sia attorcigliata.
7. Fissare il gancio per cinghia di ancoraggio sull'ancoraggio.
8. Stringere la cinghia di ancoraggio come indicato nelle istruzioni del produttore del seggiolino.
9. Assicurarsi che il seggiolino di sicurezza per bambini sia fissato saldamente facendolo oscillare in avanti e all'indietro e da un lato all'altro; il movimento deve essere minimo.
10. Accertarsi che qualsiasi cintura inutilizzata, raggiungibile dal bambino, sia allacciata.

►► Montaggio di un seggiolino di sicurezza per bambini compatibile con ancoraggi inferiori

Per garantire la sicurezza dei bambini, quando si utilizza il sistema di ancoraggio inferiore, assicurarsi che il seggiolino sia fissato saldamente al veicolo. Un seggiolino di sicurezza non fissato correttamente non proteggerà adeguatamente il bambino in caso di incidente e potrebbe causare lesioni al bambino stesso o agli altri occupanti del veicolo.

Il tipo flessibile potrebbe non essere disponibile in tutti i paesi.

ATTENZIONE: Per il fissaggio di un seggiolino di sicurezza per bambini, non utilizzare mai ganci sprovvisti del simbolo di ancoraggio superiore.

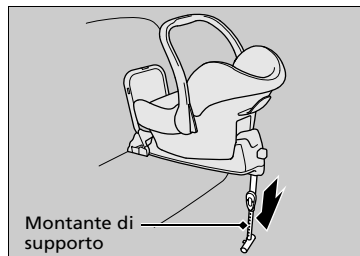

Seggiolino di sicurezza per bambini con montante di supporto

5. Tendere il montante di supporto fino a quando non tocca il pavimento come indicato nelle istruzioni del produttore.
 - Verificare che la sezione del pianale su cui il montante di supporto è appoggiato sia a livello. Se la sezione non è a livello, il montante di supporto non garantirà un sostegno adeguato. In tal caso, spostare il sedile in avanti o indietro in modo che il montante di supporto poggi su una sezione piana.

Montaggio di un seggiolino di sicurezza per bambini con la cintura di sicurezza a tre punti di ancoraggio



1. Accertarsi di bloccare lo schienale in posizione verticale.
2. Abbassare completamente il poggiatesta.
3. Posizionare il seggiolino di sicurezza per bambini sul sedile del veicolo.
4. Disporre la cintura di sicurezza attraverso i seggiolini di sicurezza per bambini come indicato nelle istruzioni del produttore, quindi inserire la piastrina di aggancio nella fibbia.
 - Inserire la piastrina di aggancio completamente finché non si avverte uno scatto.

►► Montaggio di un seggiolino di sicurezza per bambini con la cintura di sicurezza a tre punti di ancoraggio

Un seggiolino di sicurezza non fissato correttamente non proteggerà adeguatamente il bambino in caso di incidente e potrebbe causare lesioni al bambino stesso o agli altri occupanti del veicolo.

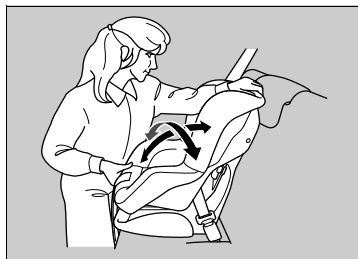
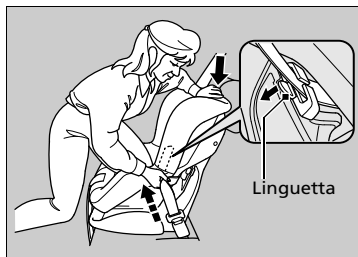

5. Spingere la linguetta verso il basso. Disporre la parte superiore della cintura nella fessura sul lato del seggiolino.
6. Afferrare la parte superiore della cintura accanto alla fibbia e tirarla per eliminare l'eventuale gioco dalla parte addominale della cintura.
 - Durante questa operazione, appoggiarsi sul seggiolino e spingerlo nel sedile del veicolo.
7. Posizionare la cintura correttamente e spingere la linguetta verso l'alto. Accertarsi che la cintura non sia attorcigliata.
 - Mentre si spinge la linguetta verso l'alto, tirare la parte superiore della cintura per eliminare l'eventuale gioco.
8. Assicurarsi che il seggiolino di sicurezza per bambini sia fissato saldamente facendolo oscillare in avanti e all'indietro e da un lato all'altro; il movimento deve essere minimo.
9. Accertarsi che qualsiasi cintura inutilizzata, raggiungibile dal bambino, sia allacciata.

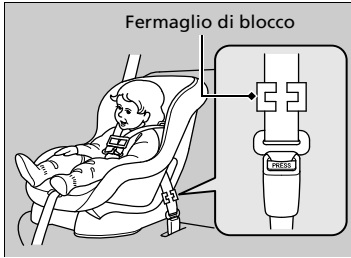

Eccetto modelli europei

Se il seggiolino non è dotato di un meccanismo che fissa la cintura, montare un fermaglio di blocco sulla cintura di sicurezza.

Dopo aver eseguito le operazioni del punto 1 e 4, tirare verso l'alto la fascia diagonale della cintura e assicurarsi che la fascia addominale non presenti un gioco.

5. Afferrare saldamente la cintura accanto alla piastrina di aggancio. Comprimere entrambe le parti della cintura insieme in modo che non scivolino attraverso la piastrina di aggancio. Sganciare la cintura di sicurezza.
6. Montare il fermaglio di blocco come mostrato nella figura. Posizionare il fermaglio quanto più vicino possibile alla piastrina di aggancio.
7. Inserire la piastrina di aggancio nella fibbia. Passare al punto 8 e 9.

■ Aggiunta di una cinghia di ancoraggio



Nel rivestimento del padiglione sono presenti due punti di ancoraggio per i sedili posteriori esterni. I seggiolini di sicurezza per bambini muniti di cinghia di ancoraggio ma che possono essere installati con una cintura di sicurezza, devono essere assicurati con la cinghia di ancoraggio per garantire una maggiore sicurezza.

1. Individuare il corretto punto di ancoraggio della cinghia.
2. Abbassare completamente il poggiatesta.
3. Aprire la copertura dell'ancoraggio.
4. Far passare la cinghia di ancoraggio sopra lo schienale. Accertarsi che la cinghia non sia attorcigliata.
5. Fissare il gancio per la cinghia sull'ancoraggio.
6. Stringere la cinghia di ancoraggio come indicato nelle istruzioni del produttore del seggiolino.

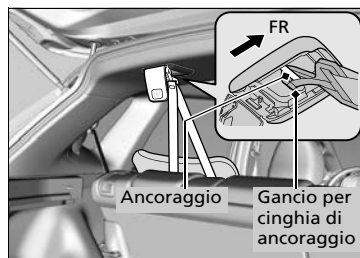

▣ Aggiunta di una cinghia di ancoraggio

ATTENZIONE: Gli ancoraggi dei seggiolini di sicurezza per bambini sono progettati per sostenere esclusivamente i carichi imposti da seggiolini montati in maniera corretta. In nessun caso devono essere utilizzati per cinture di sicurezza per adulti, cablaggi o per il collegamento di altri elementi o apparecchiature del veicolo.

Quando si usa la cintura di sicurezza o gli ancoraggi inferiori, utilizzare sempre una cinghia di ancoraggio per seggiolini di sicurezza per bambini rivolti in avanti.

Sicurezza dei bambini più grandi

Protezione dei bambini più grandi

Nelle pagine seguenti sono riportate le istruzioni su come verificare che la cintura aderisca correttamente, sul tipo di cuscino di rialzo da usare, se necessario, e importanti precauzioni relative al trasporto dei bambini sul sedile anteriore.

Controllo della cintura di sicurezza

Quando il bambino diventa troppo grande per il seggiolino, farlo sedere sul sedile posteriore e allacciare la cintura di sicurezza a tre punti di ancoraggio. Fare in modo che il bambino sia seduto con la schiena dritta e ben appoggiata allo schienale, poi passare in rassegna la seguente lista di controllo.



Lista di controllo

- Le ginocchia del bambino sono piegate in maniera confortevole sul bordo del sedile?
- La fascia diagonale passa tra il collo e il braccio del bambino?
- La fascia addominale della cintura si trova il più in basso possibile e tocca le cosce del bambino?
- Il bambino è in grado di rimanere seduto in questo modo per tutto il viaggio?

Se la risposta a tutte le domande è affermativa, il bambino è pronto per indossare correttamente la cintura a tre punti di ancoraggio. Se la risposta a una di queste domande è negativa, il bambino ha bisogno di un cuscino di rialzo finché non sarà in grado di usare la cintura di sicurezza correttamente senza cuscino.

▶▶ Sicurezza dei bambini più grandi

ATTENZIONE

Si sconsiglia di fare sedere un bambino di età pari o inferiore a 12 anni sul sedile anteriore, poiché l'eventuale attivazione dell'airbag anteriore lato passeggero può causare lesioni gravi o letali al bambino.

Se il bambino più grande deve viaggiare sul sedile anteriore, arretrare il sedile quanto più possibile e allacciare correttamente la cintura di sicurezza, utilizzando un cuscino di rialzo per bambini se necessario.

Cuscini di rialzo



Se non è possibile usare correttamente la cintura di sicurezza a tre punti di ancoraggio, far sedere il bambino su un cuscino di rialzo sul sedile posteriore. Per la sicurezza del bambino, controllare che l'età e il peso del bambino corrispondano alle raccomandazioni del produttore del cuscino di rialzo.

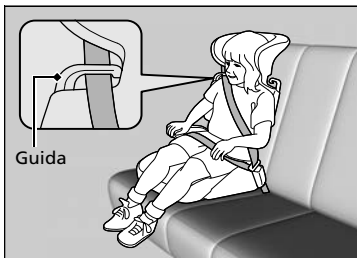

Per alcuni cuscini di rialzo per bambini è disponibile uno schienale. Montare lo schienale sul cuscino di rialzo per bambini e regolarlo sul sedile del veicolo in base alle istruzioni del produttore del cuscino. Assicurarsi che la cintura di sicurezza sia disposta correttamente attraverso la guida e che il bordo dello schienale e la cintura non tocchino e passino sul collo del bambino.

☒ Cuscini di rialzo

Per il montaggio di un cuscino di rialzo, leggere e attenersi alle istruzioni fornite con esso.

I cuscini di rialzo possono essere di tipo a schienale alto o basso. Scegliere il tipo di cuscino di rialzo che consenta al bambino di indossare correttamente la cintura di sicurezza.

Si consiglia di utilizzare un cuscino di rialzo per bambini con schienale, perché facilita la regolazione della fascia diagonale.

■ Protezione di bambini più grandi - Controlli finali

Il veicolo dispone di un sedile posteriore che permette di trattenere correttamente i bambini. Se si trasporta un gruppo di bambini e uno dei bambini deve sedersi sul sedile anteriore:

- Leggere e comprendere attentamente le istruzioni e le informazioni di sicurezza fornite in questo manuale.
- Spostare il sedile del passeggero anteriore il più indietro possibile.
- Fare sedere il bambino con la schiena dritta e ben appoggiata allo schienale.
- Controllare che la cintura di sicurezza sia posizionata correttamente in modo che il bambino sia trattenuto nel sedile.

■ Monitoraggio dei bambini

Si consiglia vivamente di tenere sotto controllo i bambini. Anche ai bambini più grandi bisogna ricordare di allacciare le cinture di sicurezza e sedersi correttamente.

Monossido di carbonio

I gas di scarico prodotti da questo veicolo contengono monossido di carbonio: un gas altamente tossico, incolore e inodore. Se si effettua una regolare manutenzione del veicolo, il monossido di carbonio non penetra nell'abitacolo.

■ Fare controllare la tenuta del sistema di scarico ogni volta che

- Si nota una rumorosità anomala proveniente dal sistema di scarico.
- Il sistema di scarico potrebbe essere stato danneggiato.
- Il veicolo viene sollevato per effettuare il cambio dell'olio.

Se il veicolo viene utilizzato con il portellone aperto, il flusso d'aria può condurre i gas di scarico nell'abitacolo e creare condizioni di pericolo. Se si deve guidare con il portellone aperto, tenere tutti i finestrini aperti e impostare il sistema di riscaldamento e raffreddamento*/o il sistema di climatizzazione* come mostrato di seguito.

1. Selezionare la modalità aria esterna.
2. Selezionare la modalità .
3. Impostare la ventola sulla velocità massima.
4. Impostare il controllo della temperatura su un valore confortevole.

Analogamente, regolare il sistema di riscaldamento e raffreddamento*/sistema di climatizzazione* se si deve rimanere seduti nel veicolo parcheggiato con il motore in funzione.

⚠ Monossido di carbonio

⚠ ATTENZIONE

Il monossido di carbonio è tossico. L'inalazione può provocare la perdita di coscienza e persino la morte.

Evitare qualsiasi ambiente chiuso o attività che comporti l'esposizione al monossido di carbonio.

In ambienti chiusi, ad esempio un garage, il monossido di carbonio può accumularsi rapidamente.

Non tenere il motore in funzione con la porta del garage chiusa. Anche con la porta aperta, guidare il veicolo fuori dal garage subito dopo avere avviato il motore.

Posizione delle etichette

Queste etichette si trovano nelle posizioni indicate. Hanno lo scopo di avvisare dei potenziali rischi che possono causare lesioni gravi o mortali. Leggere attentamente queste etichette.

Se un'etichetta si stacca o diventa illeggibile, rivolgersi al concessionario per farla sostituire.

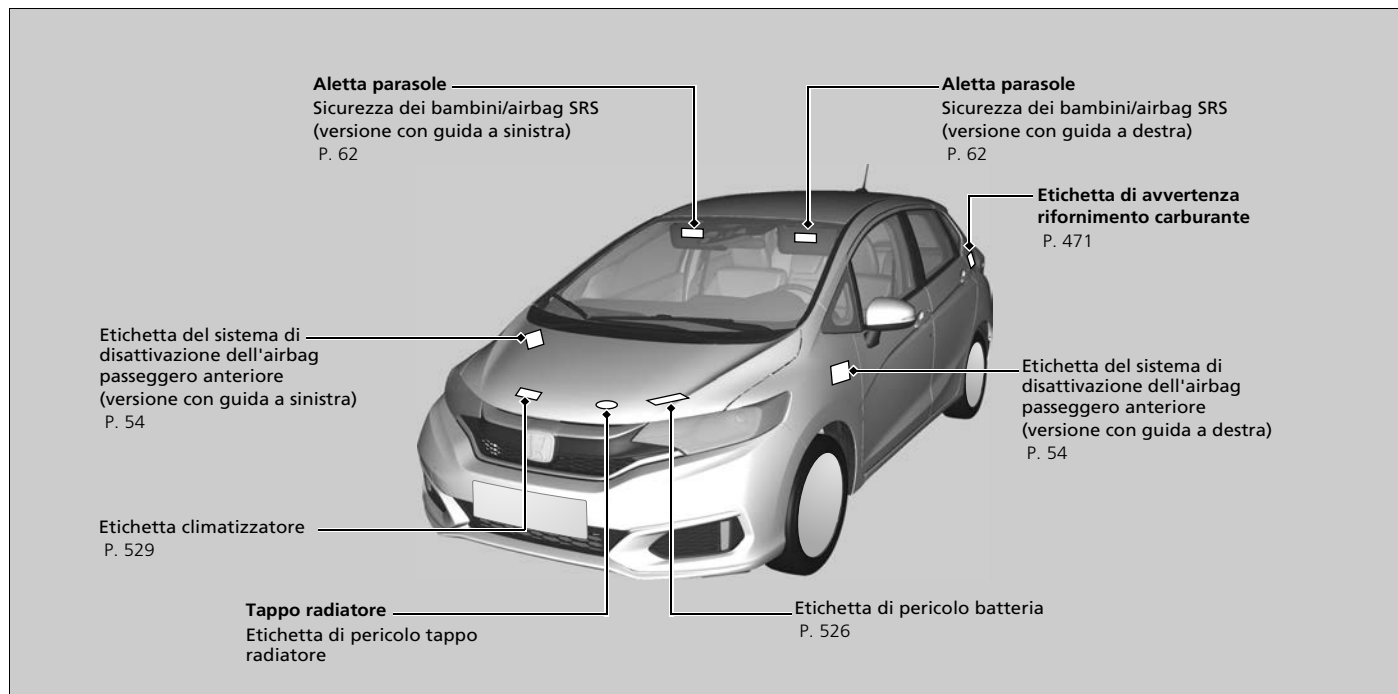



Quadro strumenti





Questo capitolo fornisce una descrizione dei pulsanti, delle spie e degli indicatori utilizzati durante la guida.



Spie	86
Messaggi di avvertenza e di informazione sul display multi-informazioni	108
Indicatori e display multi-informazioni	
Indicatori	123
Display multi-informazioni	124

Spia	Nome	Accesa/Lampeggiante	Spiegazione	Messaggio
	Freno di stazionamento e spia impianto frenante (Rossa)	<ul style="list-style-type: none"> • Si accende per alcuni secondi quando si porta il commutatore di accensione su ACCENSIONE [II]*1, quindi si spegne quando il freno di stazionamento viene rilasciato. • Si accende quando viene inserito il freno di stazionamento e si spegne quando viene rilasciato. • Viene emesso un segnale acustico e la spia si accende se si guida con il freno di stazionamento non completamente rilasciato. • Si accende quando il livello del liquido freni è basso. • Si accende se è presente un problema nell'impianto frenante. 	<ul style="list-style-type: none"> • Si accende durante la marcia - Accertarsi che il freno di stazionamento sia rilasciato. Controllare il livello del liquido freni. <ul style="list-style-type: none"> ➤ Operazioni da eseguire in caso di accensione della spia durante la guida P. 569 • Si accende insieme alla spia ABS - Far controllare il veicolo dal concessionario. <ul style="list-style-type: none"> ➤ In caso di accensione della spia (rossa) impianto frenante P. 569 	







*1 : I modelli con sistema di accesso senza chiavi sono dotati di un pulsante **ENGINE START/STOP** invece che di un commutatore di accensione.

Spia	Nome	Accesa/Lampeggiante	Spiegazione	Messaggio
	Spia impianto frenante (ambra)	<ul style="list-style-type: none"> • Si accende per alcuni secondi quando si porta il commutatore di accensione su ACCENSIONE *1, quindi si spegne. • Si accende se è presente un problema con un sistema correlato alla frenata diverso dall'impianto frenante convenzionale. 	<ul style="list-style-type: none"> • Rimane accesa - Far controllare il veicolo dal concessionario. 	
		<ul style="list-style-type: none"> • Si accende se è presente un problema nel sistema di frenata attiva in città. 	<ul style="list-style-type: none"> • Si accende insieme alla spia CTBA - Il sistema di frenata attiva in città non si attiva. Far controllare il veicolo dal concessionario. ➤ Sistema di frenata attiva in città P. 457 	

*1: I modelli con sistema di accesso senza chiavi sono dotati di un pulsante **ENGINE START/STOP** invece che di un commutatore di accensione.

Spia	Nome	Accesa/Lampeggiante	Spiegazione	Messaggio
	Spia pressione dell'olio bassa	<ul style="list-style-type: none"> • Si accende quando si porta il commutatore di accensione su ACCENSIONE *1 e si spegne quando il motore si avvia. • Si accende quando la pressione dell'olio motore è bassa. 	<ul style="list-style-type: none"> • Si accende durante la marcia - Fermarsi immediatamente in un luogo sicuro. <ul style="list-style-type: none"> ➤ In caso di accensione della spia pressione dell'olio bassa P. 568 	
	Spia guasti	<ul style="list-style-type: none"> • Si accende quando si porta il commutatore di accensione su ACCENSIONE *1 e si spegne quando il motore si avvia. • Si accende se è presente un problema nel sistema di controllo delle emissioni. • Lampeggia se viene rilevata una perdita di colpi nei cilindri del motore. 	<ul style="list-style-type: none"> • Si accende durante la marcia - Far controllare il veicolo dal concessionario. • Lampeggia durante la marcia - Fermarsi in un luogo sicuro lontano da oggetti infiammabili. Spegner il motore per almeno 10 minuti e attendere che si raffreddi. Quindi, portare il veicolo dal concessionario. <ul style="list-style-type: none"> ➤ In caso di accensione o lampeggiamento della spia guasti P. 569 • Indica la condizione di autoverifica diagnostica del sistema di controllo delle emissioni. 	







*1 : I modelli con sistema di accesso senza chiavi sono dotati di un pulsante **ENGINE START/STOP** invece che di un commutatore di accensione.

Spia	Nome	Accesa/Lampeggiante	Spiegazione	Messaggio
	Spia carica batteria	<ul style="list-style-type: none"> • Si accende quando si porta il commutatore di accensione su ACCENSIONE ^{*1} e si spegne quando il motore si avvia. • Si accende quando la batteria non si carica. 	<ul style="list-style-type: none"> • Si accende durante la marcia - Spegnerne l'impianto di riscaldamento e raffreddamento*/sistema di climatizzazione* e il lunotto termico per ridurre il consumo di elettricità.  In caso di accensione della spia di carica batteria P. 568 	
	Spia posizione leva del cambio*	<ul style="list-style-type: none"> • Indica la posizione corrente della leva del cambio. 	 Cambio marcia P. 402	
	Spia trasmissione*	<ul style="list-style-type: none"> • Lampeggia se il sistema di trasmissione presenta un guasto. 	<ul style="list-style-type: none"> • Lampeggia durante la marcia - Evitare partenze e accelerazioni improvvise e fare controllare immediatamente il veicolo dal concessionario. 	

*1: I modelli con sistema di accesso senza chiavi sono dotati di un pulsante **ENGINE START/STOP** invece che di un commutatore di accensione.

Spia	Nome	Accesa/Lampeggiante	Spiegazione	Messaggio
	Spia M (modalità cambio manuale a 7 velocità)/spia cambio*	<ul style="list-style-type: none"> • Si accende quando viene attivata la modalità cambio manuale a 7 velocità. 	<p>➤ Modalità cambio manuale a 7 velocità P. 404</p>	—
	Spia promemoria cintura di sicurezza	<ul style="list-style-type: none"> • Si accende se la cintura di sicurezza non è allacciata quando si porta il commutatore di accensione su ACCENSIONE II*1. • Se il passeggero anteriore non indossa la cintura di sicurezza, la spia si accende dopo alcuni secondi. • Lampeggia durante la guida se la cintura del conducente o del passeggero anteriore non è allacciata. Viene emesso un segnale acustico e la spia lampeggia a intervalli regolari. 	<ul style="list-style-type: none"> • Il segnale acustico viene interrotto e la spia si spegne quando il conducente e il passeggero anteriore allacciano le rispettive cinture. • Rimane accesa dopo che il conducente o il passeggero anteriore allacciano la cintura - È possibile che si sia verificato un errore di rilevamento del sensore. Far controllare il veicolo dal concessionario. ➤ Promemoria cintura di sicurezza P. 39 	





*1 : I modelli con sistema di accesso senza chiavi sono dotati di un pulsante **ENGINE START/STOP** invece che di un commutatore di accensione.

Spia	Nome	Accesa/Lampeggiante	Spiegazione	Messaggio
	Spia riserva carburante	<ul style="list-style-type: none"> • Si accende quando la riserva di carburante è al minimo (circa 5,3 litri rimanenti). • Lampeggia se è presente un guasto all'indicatore di livello carburante. 	<ul style="list-style-type: none"> • Si accende - Fare rifornimento al più presto. 	
			<ul style="list-style-type: none"> • Lampeggia - Far controllare il veicolo dal concessionario. 	
	Spia sistema antibloccaggio freni (ABS)	<ul style="list-style-type: none"> • Si accende per alcuni secondi quando si porta il commutatore di accensione su ACCENSIONE [II]*1, quindi si spegne. • Se si accende in qualunque altro momento, è presente un guasto nell'ABS. 	<ul style="list-style-type: none"> • Rimane accesa - Far controllare il veicolo dal concessionario. Se la spia è accesa, il veicolo mantiene la normale capacità frenante ma non dispone della funzione antibloccaggio. <ul style="list-style-type: none"> ☒ Sistema antibloccaggio freni (ABS) P. 455 	
	Spia sistema di sicurezza supplementare	<ul style="list-style-type: none"> • Si accende per alcuni secondi quando si porta il commutatore di accensione su ACCENSIONE [II]*1, quindi si spegne. • Si accende se viene rilevato un problema in uno dei seguenti sistemi: <ul style="list-style-type: none"> - Sistema di sicurezza supplementare - Airbag laterali - Airbag laterali a tendina - Pretensionatore cintura di sicurezza 	<ul style="list-style-type: none"> • Rimane accesa o non si accende affatto - Far controllare il veicolo dal concessionario. 	





*1: I modelli con sistema di accesso senza chiavi sono dotati di un pulsante **ENGINE START/STOP** invece che di un commutatore di accensione.

Spia	Nome	Accesa/Lampeggiante	Spiegazione	Messaggio
	<p>Spie airbag passeggero anteriore on/off</p>	<ul style="list-style-type: none"> Entrambe le spie si accendono per alcuni secondi quando si porta il commutatore di accensione su ACCENSIONE [II]^{*1}, quindi si spengono dopo il controllo del sistema. Quando l'airbag passeggero anteriore è attivo: La spia di attivazione si riaccende e rimane accesa per circa 60 secondi. Quando l'airbag passeggero anteriore non è attivo: La spia di disattivazione si riaccende e rimane accesa. In questo modo si segnala che l'airbag passeggero anteriore è disattivato. 	<p>✉ Sistema di disattivazione dell'airbag passeggero anteriore P. 54</p>	<p>—</p>



*1 : I modelli con sistema di accesso senza chiavi sono dotati di un pulsante **ENGINE START/STOP** invece che di un commutatore di accensione.

Spia	Nome	Accesa/Lampeggiante	Spiegazione	Messaggio
	Spia sistema di controllo della stabilità del veicolo (VSA)	<ul style="list-style-type: none"> • Si accende per alcuni secondi quando si porta il commutatore di accensione su ACCENSIONE *1, quindi si spegne. • Lampeggia quando il sistema VSA è attivo. • Si accende se è presente un problema nel sistema VSA o nel sistema assistenza partenza in salita. 	<ul style="list-style-type: none"> • Rimane accesa - Far controllare il veicolo dal concessionario. <ul style="list-style-type: none"> ➤ Sistema di controllo della stabilità del veicolo (VSA) P. 446 ➤ Sistema di assistenza partenza in salita P. 394, 398 	
	Spia OFF del controllo della stabilità del veicolo (VSA)	<ul style="list-style-type: none"> • Si accende per alcuni secondi quando si porta il commutatore di accensione su ACCENSIONE *1, quindi si spegne. • Si accende quando si disattiva il sistema VSA. 	<ul style="list-style-type: none"> ➤ Attivazione e disattivazione del sistema VSA P. 447 	—

*1: I modelli con sistema di accesso senza chiavi sono dotati di un pulsante **ENGINE START/STOP** invece che di un commutatore di accensione.

Cambio	Nome	Accesa/Lampeggiante	Spiegazione	Messaggio
	Spia di alta temperatura (rossa)	<ul style="list-style-type: none"> • Si accende per alcuni secondi quando si porta il commutatore di accensione su ACCENSIONE [II]*1, quindi si spegne. • Lampeggia quando la temperatura del liquido di raffreddamento del motore aumenta, e rimane accesa se la temperatura continua a salire. 	<ul style="list-style-type: none"> • Si spegne, quindi si accende in blu quando la temperatura del liquido di raffreddamento del motore è bassa. 	—
			<ul style="list-style-type: none"> • Lampeggia durante la marcia - Guidare a velocità moderata per evitare il surriscaldamento. 	 (Bianco)
	Spia di bassa temperatura (blu)	<ul style="list-style-type: none"> • Si accende quando la temperatura del liquido di raffreddamento del motore è bassa. 	<ul style="list-style-type: none"> • Rimane accesa durante la marcia - Fermarsi immediatamente in un luogo sicuro e attendere che il motore si raffreddi.  Surriscaldamento P. 566 	 (Color ambra)
			<ul style="list-style-type: none"> • Se la spia rimane accesa dopo che il motore ha raggiunto la sua normale temperatura di esercizio, potrebbe essere presente un guasto nei sensori di temperatura. Fare controllare il veicolo da un concessionario. 	—









*1 : I modelli con sistema di accesso senza chiavi sono dotati di un pulsante **ENGINE START/STOP** invece che di un commutatore di accensione.

Spia	Nome	Accesa/Lampeggiante	Spiegazione	Messaggio
	Spia apertura portiere e portellone	<ul style="list-style-type: none"> • Si accende per alcuni secondi quando si porta il commutatore di accensione su ACCENSIONE ^{*1}, quindi si spegne. • Si accende in caso di mancata chiusura delle portiere o del portellone. • Viene emesso un segnale acustico e la spia si accende se una delle portiere o il portellone rimangono aperti durante la marcia. 	<ul style="list-style-type: none"> • Si spegne quando tutte le portiere e il portellone sono chiusi. 	





*1: I modelli con sistema di accesso senza chiavi sono dotati di un pulsante **ENGINE START/STOP** invece che di un commutatore di accensione.

Spia	Nome	Accesa/Lampeggiante	Spiegazione	Messaggio
	Spia sistema di avviso perdita di pressione/bassa pressione degli pneumatici	<ul style="list-style-type: none"> • Si accende per alcuni secondi quando si porta il commutatore di accensione su ACCENSIONE ^{*1}, quindi si spegne. • Si accende brevemente se il commutatore di accensione viene portato su ACCENSIONE ^{*1} e il veicolo non viene spostato entro 45 secondi, per indicare che il processo di taratura non è stato ancora completato. • Si accende e rimane accesa, quando: <ul style="list-style-type: none"> - Viene determinato che la pressione di uno o più pneumatici è significativamente bassa. - Il sistema non è stato tarato. 	<ul style="list-style-type: none"> • Si accende durante la marcia - Fermarsi in un luogo sicuro, controllare la pressione degli pneumatici e gonfiarli secondo necessità. • Rimane accesa dopo il gonfiaggio degli pneumatici alle pressioni consigliate - È necessario tarare il sistema. <ul style="list-style-type: none"> ☑ Taratura del sistema avviso perdita di pressione P. 449 	
		<ul style="list-style-type: none"> • Lampeggia per circa un minuto, quindi rimane accesa se è presente un problema nel sistema avviso perdita di pressione o quando è montato temporaneamente un ruotino di scorta*. 	<ul style="list-style-type: none"> • Lampeggia e rimane accesa - Far controllare il veicolo dal concessionario. Se il veicolo è dotato di un ruotino di scorta, far riparare o sostituire lo pneumatico regolare e rimontarlo sul veicolo non appena possibile. 	

*1: I modelli con sistema di accesso senza chiavi sono dotati di un pulsante **ENGINE START/STOP** invece che di un commutatore di accensione.

Spia	Nome	Accesa/Lampeggiante	Spiegazione	Messaggio
	Spia sistema del servosterzo elettrico (EPS)	<ul style="list-style-type: none"> • Si accende quando si porta il commutatore di accensione su ACCENSIONE ^{*1} e si spegne quando il motore si avvia. • Si accende in presenza di un guasto nel sistema EPS. 	<ul style="list-style-type: none"> • Rimane accesa o non si accende affatto - Far controllare il veicolo dal concessionario. ➤ Accensione della spia di sistema del servosterzo elettrico (EPS) P. 570 	
	Spia messaggio di sistema	<ul style="list-style-type: none"> • Si accende per alcuni secondi quando si porta il commutatore di accensione su ACCENSIONE ^{*1}, quindi si spegne. • Si accende contemporaneamente all'emissione di un segnale acustico se viene rilevato un problema. Allo stesso tempo compare un messaggio di sistema sul display multi-informazioni. 	<ul style="list-style-type: none"> • Con la spia accesa, premere il pulsante /  (informazioni) per rivedere il messaggio. • Se compare un messaggio di sistema sul display multi-informazioni, fare riferimento alle informazioni sulle spie riportate in questo capitolo. Intraprendere l'azione correttiva necessaria in base al messaggio. • Il display multi-informazioni non ritorna alla schermata normale fino a quando l'avvertenza non viene annullata o non viene premuto il pulsante. 	

*1: I modelli con sistema di accesso senza chiavi sono dotati di un pulsante **ENGINE START/STOP** invece che di un commutatore di accensione.

Spia	Nome	Accesa/Lampeggiante	Spiegazione	Messaggio
	Spie indicatori di direzione e luci di emergenza	<ul style="list-style-type: none"> Lampeggiano quando si aziona la leva degli indicatori di direzione. Lampeggiano insieme a tutti gli indicatori di direzione quando si preme il pulsante luci di emergenza. Lampeggia insieme a tutti gli indicatori di direzione quando si preme il pedale del freno durante la guida ad alta velocità. 	<ul style="list-style-type: none"> Non lampeggia o lampeggia rapidamente - La lampadina dell'indicatore di direzione è bruciata. Sostituire immediatamente la lampadina. <ul style="list-style-type: none"> ☒ Sostituzione delle lampadine P. 503, 505 ☒ Segnale di arresto di emergenza P. 462 	—
	Spia abbaglianti	<ul style="list-style-type: none"> Si accende quando gli abbaglianti sono accesi. 	—	—
	Spia luci accese	<ul style="list-style-type: none"> Si accende quando l'interruttore delle luci è nella posizione inserita, o su AUTO quando le luci esterne sono accese. 	<ul style="list-style-type: none"> Se si rimuove la chiave dal commutatore di accensione*, oppure si imposta la modalità di alimentazione* su VEICOLO SPENTO (BLOCCO) mentre le luci esterne sono accese, viene emesso un segnale acustico quando si apre la portiera lato guida. 	—
	Spia fendinebbia anteriori*	<ul style="list-style-type: none"> Si accende quando i fendinebbia anteriori sono accesi. 	—	—
	Spia retronebbia	<ul style="list-style-type: none"> Si accende quando il retronebbia è acceso. 	—	—

Spia	Nome	Accesa/Lampeggiante	Spiegazione	Messaggio
	Spia sistema immobilizzatore	<ul style="list-style-type: none"> • Si accende per alcuni secondi quando si porta il commutatore di accensione su ACCENSIONE II*1, quindi si spegne. • Si accende se l'immobilizzatore non riconosce le informazioni della chiave. 	<ul style="list-style-type: none"> • Lampeggia - Modelli senza sistema di accesso senza chiavi Non si può avviare il motore. Ruotare il commutatore di accensione su BLOCCO 0, estrarre la chiave e poi inserirla nuovamente e girarla su ACCENSIONE II. Modelli con sistema di accesso senza chiavi Non si può avviare il motore. Impostare la modalità di alimentazione su VEICOLO SPENTO (BLOCCO), quindi selezionare nuovamente la modalità di ACCENSIONE. • Lampeggia ripetutamente - Il sistema potrebbe non funzionare correttamente. Far controllare il veicolo dal concessionario. • Non apportare modifiche al sistema e non aggiungervi altri dispositivi. In caso contrario possono verificarsi guasti elettrici. 	—

*1: I modelli con sistema di accesso senza chiavi sono dotati di un pulsante **ENGINE START/STOP** invece che di un commutatore di accensione.

Spia	Nome	Accesa/Lampeggiante	Spiegazione	Messaggio
	Spia allarme sistema antifurto*	<ul style="list-style-type: none"> Lampeggia quando l'allarme sistema antifurto viene inserito. 	<p>➤ Allarme sistema antifurto* P. 159</p>	—
	Spia sistema di accesso senza chiavi*	<ul style="list-style-type: none"> Si accende per alcuni secondi quando si imposta la modalità di alimentazione su ACCENSIONE, quindi si spegne. Si accende non appena viene rilevato un problema nel sistema di accesso senza chiavi o nel sistema di avviamento senza chiavi. 	<ul style="list-style-type: none"> Rimane accesa o non si accende affatto - Far controllare il veicolo dal concessionario. 	

*1 : Versione con guida a sinistra







*2 : Versione con guida a destra

Spia	Nome	Accesa/Lampeggiante	Spiegazione	Messaggio
	Spia passaggio a marcia superiore	<ul style="list-style-type: none"> • Si accende per alcuni secondi quando si porta il commutatore di accensione su ACCENSIONE *1, quindi si spegne. • Si accende quando è consigliato il passaggio alla marcia superiore. 	<ul style="list-style-type: none"> ➤ Spia passaggio a marcia superiore P. 406 ➤ Spie marcia superiore/inferiore P. 408 	—
	Spia passaggio a marcia inferiore	<ul style="list-style-type: none"> • Si accende per alcuni secondi quando si porta il commutatore di accensione su ACCENSIONE *1, quindi si spegne. • Si accende quando è consigliato il passaggio alla marcia inferiore. 	<ul style="list-style-type: none"> ➤ Spie marcia superiore/inferiore P. 408 	—
	Spia principale controllo velocità di crociera	<ul style="list-style-type: none"> • Si accende quando il controllo velocità di crociera è pronto all'uso. 	<ul style="list-style-type: none"> ➤ Controllo velocità di crociera P. 420 	—
	Spia limitatore di velocità regolabile	<ul style="list-style-type: none"> • Si accende quando il limitatore di velocità regolabile è pronto all'uso. 	<ul style="list-style-type: none"> ➤ Limitatore di velocità regolabile P. 423 	—
	Spia velocità impostata del controllo velocità di crociera e del limitatore di velocità regolabile	<ul style="list-style-type: none"> • Si accende quando viene impostata una velocità per il controllo velocità di crociera o il limitatore di velocità regolabile. 	<ul style="list-style-type: none"> ➤ Controllo velocità di crociera P. 420 ➤ Limitatore di velocità regolabile P. 423 	—





*1: I modelli con sistema di accesso senza chiavi sono dotati di un pulsante **ENGINE START/STOP** invece che di un commutatore di accensione.

*2: Modelli con trasmissione a variazione continua





*3: Modelli con cambio manuale

Spia	Nome	Accesa/Lampeggiante	Spiegazione	Messaggio
	Spia sistema di supporto abbaglianti*	<ul style="list-style-type: none"> • Si accende per alcuni secondi quando si porta il commutatore di accensione su ACCENSIONE [II]*¹, quindi si spegne. • Si accende quando vengono soddisfatte tutte le condizioni di esercizio del sistema di supporto abbaglianti. 	<p>➤ Sistema abbaglianti automatici (sistema supporto abbaglianti)* P. 175</p>	—
	Spia di arresto automatico del motore al minimo (verde)	<ul style="list-style-type: none"> • Si accende quando l'arresto automatico del motore al minimo è in funzione. Il motore si spegne automaticamente. 	<p>➤ Arresto automatico del motore al minimo P. 410, 415</p>	
		<p>Modelli con sistema di climatizzazione</p> <ul style="list-style-type: none"> • Lampeggia se le condizioni ambientali possono causare l'appannamento dei finestrini. • Lampeggia se le condizioni ambientali risultano diverse dalle impostazioni del sistema di climatizzazione selezionate. • Il tasto  (disappannamento del parabrezza) viene premuto. <p>Modelli con sistema di riscaldamento e raffreddamento</p> <ul style="list-style-type: none"> • Lampeggia quando la ventola è attivata e la manopola di comando modalità viene portata su . 	<p>Modelli con cambio manuale</p> <ul style="list-style-type: none"> • Premere il pedale della frizione. Il motore si riavvia automaticamente. ➤ Arresto automatico del motore al minimo P. 415 	 (Bianco)

*1 : I modelli con sistema di accesso senza chiavi sono dotati di un pulsante **ENGINE START/STOP** invece che di un commutatore di accensione.

Spia	Nome	Accesa/Lampeggiante	Spiegazione	Messaggio
	Spia sistema di arresto automatico del motore al minimo (ambra)	<ul style="list-style-type: none"> • Si accende per alcuni secondi quando si porta il commutatore di accensione su ACCENSIONE *1, quindi si spegne. • Lampeggia se è presente un problema con il sistema di arresto automatico del motore al minimo. 	<ul style="list-style-type: none"> • Lampeggia - Far controllare il veicolo dal concessionario. 	
		<ul style="list-style-type: none"> • Si accende quando il sistema di arresto automatico del motore al minimo viene disattivato tramite il relativo pulsante OFF. 	<ul style="list-style-type: none"> •  Spia sistema di arresto automatico del motore al minimo ON/OFF P. 411, 416 	

*1: I modelli con sistema di accesso senza chiavi sono dotati di un pulsante **ENGINE START/STOP** invece che di un commutatore di accensione.

Spia	Nome	Accesa/Lampeggiante	Spiegazione	Messaggio
	Spia allarme collisione frontale*	<ul style="list-style-type: none"> • Si accende per alcuni secondi quando si porta il commutatore di accensione su ACCENSIONE [II]*1, quindi si spegne. • Si accende quando è stata personalizzata la disattivazione del sistema di allarme collisione frontale. • Si accende in presenza di un guasto nel sistema. 	<ul style="list-style-type: none"> • Rimane costantemente accesa senza che il sistema sia disattivato - Far controllare il veicolo dal concessionario. 	 (Bianco)
		<ul style="list-style-type: none"> • Si accende quando il sistema si disattiva automaticamente. 	<ul style="list-style-type: none"> • Rimane accesa - La temperatura all'interno della telecamera è troppo alta. Il sistema si attiva quando la temperatura all'interno del sistema si è raffreddata.  (Color ambra) 	
			<ul style="list-style-type: none"> • Rimane accesa - L'area intorno alla telecamera è ostruita da sporco, fango, ecc. Fermare il veicolo in un luogo sicuro e pulire con un panno morbido. • Far controllare il veicolo da un concessionario se la spia si riattiva e il messaggio viene visualizzato anche dopo aver pulito l'area intorno alla telecamera.  	



*1 : I modelli con sistema di accesso senza chiavi sono dotati di un pulsante **ENGINE START/STOP** invece che di un commutatore di accensione.

Spia	Nome	Accesa/Lampeggiante	Spiegazione	Messaggio
	Spia avviso di allontamento dalla corsia (LDW)*	<ul style="list-style-type: none"> • Si accende per alcuni secondi quando si porta il commutatore di accensione su ACCENSIONE *1, quindi si spegne. • Si accende in presenza di un guasto nel sistema di avviso di allontamento dalla corsia (LDW). 	<ul style="list-style-type: none"> • Rimane accesa - Far controllare il veicolo dal concessionario. 	
		<ul style="list-style-type: none"> • Si accende quando il sistema si disattiva automaticamente. 	<ul style="list-style-type: none"> • Rimane accesa - La temperatura all'interno della telecamera è troppo alta. Utilizzare il sistema di riscaldamento e di raffreddamento*/sistema di climatizzazione* per raffreddare la telecamera. Il sistema si attiva quando la temperatura all'interno della telecamera si abbassa. Telecamera dell'avviso di allontamento dalla corsia P. 439 	
			<ul style="list-style-type: none"> • Rimane accesa - L'area intorno alla telecamera è ostruita da sporco, fango, ecc. Fermare il veicolo in un luogo sicuro e pulire con un panno morbido. • Far controllare il veicolo da un concessionario se la spia si riattiva e il messaggio viene visualizzato anche dopo aver pulito l'area intorno alla telecamera. Telecamera dell'avviso di allontamento dalla corsia P. 439 	

*1: I modelli con sistema di accesso senza chiavi sono dotati di un pulsante **ENGINE START/STOP** invece che di un commutatore di accensione.

Spia	Nome	Accesa/Lampeggiante	Spiegazione	Messaggio
CTBA	Spia sistema di frenata attiva in città (CTBA)	<ul style="list-style-type: none"> • Si accende per alcuni secondi quando si porta il commutatore di accensione su ACCENSIONE [II]*1, quindi si spegne. 	—	—
		<ul style="list-style-type: none"> • Si spegne quando è stata personalizzata l'attivazione del sistema di frenata attiva in città. • Si accende quando è stata personalizzata la disattivazione del sistema di frenata attiva in città. 	<ul style="list-style-type: none"> ➤ Sistema di frenata attiva in città P. 457 ➤ Funzioni personalizzabili P. 131 	—
		<ul style="list-style-type: none"> • Si accende quando l'area intorno al sensore laser, situato nella parte superiore del parabrezza, è coperta da ostacoli, quali ad esempio sporcizia, ghiaccio e gelo. • Può accendersi durante la marcia in condizioni atmosferiche avverse (pioggia, nebbia, neve). 	<ul style="list-style-type: none"> • Rimuovere le tracce di sporcizia o eventuali ostacoli utilizzando il lavacrystal e i tergicristalli. • Fermare il veicolo in un luogo sicuro e rimuovere lo sporco o eventuali ostacoli che coprono l'area intorno al sensore laser sul parabrezza. <ul style="list-style-type: none"> ➤ Sistema di frenata attiva in città P. 457 • Il funzionamento del sistema viene ripristinato una volta rimossi gli ostacoli. 	
		<ul style="list-style-type: none"> • Si accende in caso di accumulo di neve sul cofano. 	<ul style="list-style-type: none"> • Fermare il veicolo in un luogo sicuro e rimuovere la neve dal cofano. 	





*1: I modelli con sistema di accesso senza chiavi sono dotati di un pulsante **ENGINE START/STOP** invece che di un commutatore di accensione.

Spia	Nome	Accesa/Lampeggiante	Spiegazione	Messaggio
CTBA	Spia sistema di frenata attiva in città (CTBA)	<ul style="list-style-type: none"> Si accende quando la temperatura dell'area intorno al sensore laser è elevata. 	<ul style="list-style-type: none"> Utilizzare il sistema di riscaldamento e di raffreddamento*/sistema di climatizzazione* per raffreddare l'area intorno al sensore laser. Il funzionamento del sistema viene ripristinato quando la temperatura dell'area intorno al sensore laser si riduce. 	
		<ul style="list-style-type: none"> Si accende insieme alla spia dell'impianto frenante (ambra) se è presente un problema nel sistema. 	<ul style="list-style-type: none"> Il sistema non si attiva. Far controllare il veicolo dal concessionario. 	



* Non disponibile su tutti i modelli



Messaggi di avvertenza e di informazione sul display multi-informazioni



I seguenti messaggi compaiono solo sul display multi-informazioni. Premere il pulsante  (informazioni) per visualizzare di nuovo il messaggio con la spia messaggio di sistema accesa.



Messaggio	Condizione	Spiegazione
	<p>Modelli con trasmissione a variazione continua</p> <ul style="list-style-type: none"> Viene visualizzato quando si personalizzano le impostazioni e la leva del cambio viene spostata dalla posizione P. <p>Modelli con cambio manuale</p> <ul style="list-style-type: none"> Viene visualizzato quando si personalizzano le impostazioni e il freno di stazionamento è disinserito. 	<p>➤ Funzioni personalizzabili P. 131</p>
	<ul style="list-style-type: none"> Viene visualizzato una volta se la temperatura esterna è inferiore a 3°C con il commutatore di accensione su ACCENSIONE *1. 	<ul style="list-style-type: none"> Vi è la possibilità che la superficie stradale sia ghiacciata e sdruciolevole.
	<ul style="list-style-type: none"> Viene visualizzato quando una delle cinture di sicurezza posteriori è agganciata o sganciata oppure una delle portiere posteriori viene aperta o chiusa. 	<p>➤ Promemoria cintura di sicurezza P. 39</p>
	<ul style="list-style-type: none"> Viene visualizzato quando la velocità del veicolo raggiunge la velocità impostata. È possibile impostare due differenti velocità per l'allarme. 	<p>➤ Impostazioni allarme velocità P. 129</p>

*1 : I modelli con sistema di accesso senza chiavi sono dotati di un pulsante **ENGINE START/STOP** invece che di un commutatore di accensione.



Messaggio	Condizione	Spiegazione
	<ul style="list-style-type: none"> Viene visualizzato quando il livello dell'olio motore è basso con il motore in funzione. 	<ul style="list-style-type: none"> Viene visualizzato durante la marcia - Fermarsi immediatamente in un luogo sicuro. <ul style="list-style-type: none"> ► Visualizzazione del simbolo di livello dell'olio basso P. 572
	<ul style="list-style-type: none"> Viene visualizzato quando il motore è in funzione, è presente un guasto nel sistema del sensore di livello dell'olio motore. 	<ul style="list-style-type: none"> Far controllare il veicolo dal concessionario.
	<ul style="list-style-type: none"> Viene visualizzato se è presente un problema nel sistema di controllo luci automatico. <p>Modelli con fari a LED</p> <ul style="list-style-type: none"> Viene visualizzato se è presente un problema nei fari a LED. 	<ul style="list-style-type: none"> Viene visualizzato durante la marcia - Accendere le luci manualmente e far controllare il veicolo da un concessionario. Far controllare il veicolo dal concessionario.

Messaggio	Condizione	Spiegazione
	<ul style="list-style-type: none"> Lampeggia quando il sistema di frenata attiva in città rileva una possibile collisione con il veicolo che precede. Viene emesso un segnale acustico. 	<ul style="list-style-type: none"> Premere il pedale del freno e mantenere la distanza appropriata dal veicolo che vi precede. L'avviso scompare. Il sistema aziona automaticamente il freno nel caso in cui una collisione possibile diventa inevitabile. <ul style="list-style-type: none"> ► Sistema di frenata attiva in città P. 457
	<ul style="list-style-type: none"> Modifica la visualizzazione quando il veicolo viene arrestato dal sistema di frenata attiva in città. Il cicalino si arresta. 	

Messaggio	Condizione	Spiegazione
	<ul style="list-style-type: none"> Viene visualizzato quando l'arresto automatico del motore al minimo non si attiva per qualche motivo. Viene visualizzato quando il motore si riavvia automaticamente. 	<p>➤ L'arresto automatico del motore al minimo si attiva quando: P. 412, 417</p>
	<ul style="list-style-type: none"> Viene visualizzato quando l'arresto automatico del motore al minimo non si attiva poiché la temperatura del liquido di raffreddamento del motore è bassa o alta. 	<p>➤ L'arresto automatico del motore al minimo non si attiva quando: P. 412, 417</p>
	<ul style="list-style-type: none"> Viene visualizzato quando l'arresto automatico del motore al minimo non si attiva poiché il sistema di climatizzazione è in uso e la differenza tra la temperatura impostata e la temperatura dell'abitacolo effettiva è rilevante. <p>Modelli con trasmissione a variazione continua</p> <p>Modelli con sistema di climatizzazione</p> <ul style="list-style-type: none"> Viene visualizzato quando l'arresto automatico del motore al minimo non si attiva poiché il sistema di climatizzazione è in uso e la differenza tra la temperatura impostata e la temperatura dell'abitacolo effettiva è rilevante. 	<p>➤ Arresto automatico del motore al minimo P. 410, 415</p> <ul style="list-style-type: none"> Il motore si riavvia automaticamente in pochi secondi.





Messaggio	Condizione	Spiegazione
	<ul style="list-style-type: none"> Viene visualizzato quando l'arresto automatico del motore al minimo non si attiva poiché il livello di carica della batteria è basso. Viene visualizzato quando le prestazioni della batteria sono scadenti. 	<ul style="list-style-type: none"> ► Arresto automatico del motore al minimo P. 410, 415
	<ul style="list-style-type: none"> Viene visualizzato quando il sistema si trova nelle condizioni seguenti con l'arresto automatico del motore al minimo attivo: <ul style="list-style-type: none"> - Il livello di carica della batteria è basso. 	<ul style="list-style-type: none"> Il motore si riavvia automaticamente in pochi secondi.
	<ul style="list-style-type: none"> Viene visualizzato quando il cofano è aperto. 	<ul style="list-style-type: none"> Chiudere il cofano.
	<ul style="list-style-type: none"> Viene visualizzato se è presente un problema nel sensore della batteria. Viene visualizzato quando la batteria non si carica. 	<ul style="list-style-type: none"> Far controllare il veicolo dal concessionario. <ul style="list-style-type: none"> ► Controllo della batteria P. 522 Viene visualizzato insieme alla spia di carica della batteria - Spegnerne il sistema di climatizzazione e il lunotto termico per ridurre il consumo di elettricità. <ul style="list-style-type: none"> ► In caso di accensione della spia di carica batteria P. 568

Modelli con trasmissione a variazione continua

Messaggio	Condizione	Spiegazione
	<ul style="list-style-type: none"> Viene visualizzato quando si preme il pulsante ENGINE START/STOP per arrestare il motore e la leva del cambio non è in posizione P. 	<ul style="list-style-type: none"> Premere due volte il pulsante ENGINE START/STOP togliendo il piede dal pedale del freno, dopo aver spostato la leva del cambio su P.
	<ul style="list-style-type: none"> Viene visualizzato quando il motore si arresta senza che la leva del cambio sia in posizione P e non si riavvia automaticamente. Viene visualizzato se il cofano viene aperto con l'arresto automatico del motore al minimo attivato. 	<ul style="list-style-type: none"> Se si desidera portare il commutatore di accensione su ACCENSIONE II*1, portare la leva del cambio su P. Se si desidera avviare il motore, seguire la procedura normale. <ul style="list-style-type: none"> ☒ Avviamento del motore P. 392, 395
	<ul style="list-style-type: none"> Viene visualizzato quando l'arresto automatico del motore al minimo non si attiva poiché la pressione esercitata sul pedale del freno non è sufficiente. 	<ul style="list-style-type: none"> Premere saldamente il pedale del freno.

*1: I modelli con sistema di accesso senza chiavi sono dotati di un pulsante **ENGINE START/STOP** invece che di un commutatore di accensione.



Modelli con cambio manuale

Messaggio	Condizione	Spiegazione
	<ul style="list-style-type: none"> Viene visualizzato quando la leva del cambio si trova in qualsiasi posizione ad eccezione di N. 	<ul style="list-style-type: none"> Selezionare la posizione N. ➤ L'arresto automatico del motore al minimo si attiva quando: P. 417
	<ul style="list-style-type: none"> Viene visualizzato in bianco quando si porta il commutatore di accensione su AVVIAMENTO III*1 prima di premere a fondo il pedale della frizione. <p>Modelli con sistema di climatizzazione</p> <ul style="list-style-type: none"> Lampeggia se le condizioni ambientali possono causare l'appannamento dei finestrini. Lampeggia se le condizioni ambientali risultano diverse dalle impostazioni del sistema di climatizzazione selezionate. Il tasto  (disappannamento del parabrezza) viene premuto. <p>Modelli con sistema di riscaldamento e raffreddamento</p> <ul style="list-style-type: none"> Lampeggia quando la ventola è attivata e la manopola di comando modalità viene portata su . 	<ul style="list-style-type: none"> Premere il pedale della frizione. Premere il pedale della frizione. Il motore si riavvia automaticamente. ➤ Arresto automatico del motore al minimo P. 415
	<ul style="list-style-type: none"> Viene visualizzato in color ambra quando vengono mantenute le seguenti condizioni con l'arresto automatico del motore al minimo attivo: <ul style="list-style-type: none"> - La cintura di sicurezza non è allacciata. - La leva del cambio è in qualsiasi posizione, ad eccezione di N. 	<ul style="list-style-type: none"> Premere il pedale della frizione. Indossare immediatamente la cintura di sicurezza e mantenere la leva del cambio su N alla successiva attivazione dell'arresto automatico del motore al minimo.





*1: I modelli con sistema di accesso senza chiavi sono dotati di un pulsante **ENGINE START/STOP** invece che di un commutatore di accensione.

Modelli con sistema supporto abbaglianti

Messaggio	Condizione	Spiegazione
	<ul style="list-style-type: none"> • Viene visualizzato quando è presente un problema nel sistema supporto abbaglianti. • Viene visualizzato quando la lente della telecamera del sistema supporto abbaglianti è sporca. 	<ul style="list-style-type: none"> • Azionare manualmente l'interruttore fari. • Se il problema si verifica durante la marcia con gli abbaglianti accesi, vengono attivati gli anabbaglianti. • Fermarsi in un luogo sicuro e pulire la lente della telecamera con un panno morbido. • Se il messaggio non scompare dopo la pulizia della lente, far controllare il veicolo da un concessionario.

Messaggio	Condizione	Spiegazione
	<ul style="list-style-type: none"> Viene visualizzato quando sono necessari interventi di manutenzione entro 30 giorni. I giorni rimanenti vengono calcolati in base alle condizioni di guida. 	<ul style="list-style-type: none"> Il tempo restante verrà calcolato per giorno. ➤ Sistema promemoria manutenzione P. 479
	<ul style="list-style-type: none"> Viene visualizzato quando sono necessari interventi di manutenzione entro 10 giorni. I giorni rimanenti vengono calcolati in base alle condizioni di guida. 	<ul style="list-style-type: none"> Far eseguire gli interventi di manutenzione indicati appena possibile. ➤ Sistema promemoria manutenzione P. 479
	<ul style="list-style-type: none"> Viene visualizzato se l'intervento di manutenzione indicato non è stato ancora eseguito allo scadere del tempo. 	<ul style="list-style-type: none"> Il veicolo ha superato i limiti previsti per l'esecuzione della manutenzione. Far eseguire immediatamente gli interventi di manutenzione richiesti e assicurarsi che il promemoria manutenzione venga resettato. ➤ Sistema promemoria manutenzione P. 479





Modelli senza sistema di accesso senza chiavi

Messaggio	Condizione	Spiegazione
	<ul style="list-style-type: none"> Viene visualizzato quando la chiave di accensione viene portata su ACCESSORI I dalla posizione ACCENSIONE II. (La portiera lato guida è chiusa.) 	—
	<ul style="list-style-type: none"> Viene visualizzato quando si apre la portiera lato guida con la chiave di accensione su ACCESSORI I. 	<ul style="list-style-type: none"> Portare il commutatore di accensione su BLOCCO 0, quindi estrarre la chiave.
	<ul style="list-style-type: none"> Viene visualizzato quando si apre la portiera lato guida con la chiave di accensione su BLOCCO 0. 	<ul style="list-style-type: none"> Estrarre la chiave dal commutatore di accensione.
<div style="display: flex; flex-direction: column; align-items: center;"> <div style="display: flex; align-items: center;">  *1 </div> <div style="display: flex; align-items: center; margin-top: 10px;">  *2 </div> </div>	<ul style="list-style-type: none"> Viene visualizzato in bianco se si porta il commutatore di accensione su AVVIAMENTO III prima di premere completamente il pedale della frizione. Viene visualizzato di colore ambra quando il motore non si riavvia automaticamente per i seguenti motivi: <ul style="list-style-type: none"> - Il cofano è aperto. - È presente un guasto nel sistema che disabilita l'arresto automatico del motore al minimo. 	<ul style="list-style-type: none"> Ruotare il commutatore di accensione dopo aver premuto a fondo il pedale della frizione. Seguire la normale procedura per avviare il motore. <ul style="list-style-type: none"> ☑ Avviamento del motore P. 392

*1: Modelli con cambio manuale



*2: Modelli con trasmissione a variazione continua



Modelli con sistema di accesso senza chiavi

Messaggio	Condizione	Spiegazione
 <p>*1</p>	<ul style="list-style-type: none"> Viene visualizzato di colore bianco dopo aver sbloccato e aperto la portiera lato guida. Viene visualizzato in bianco quando si imposta la modalità di alimentazione su ACCESSORI o su ON. 	<p>➤ Avviamento del motore P. 395</p>
 <p>*2</p>	<ul style="list-style-type: none"> Viene visualizzato di colore ambra quando il motore non si riavvia automaticamente per i seguenti motivi: <ul style="list-style-type: none"> - Il cofano è aperto. - È presente un guasto nel sistema che disabilita l'arresto automatico del motore al minimo. 	<ul style="list-style-type: none"> Seguire la normale procedura per avviare il motore. ➤ Avviamento del motore P. 395
 <p>(Bianco)</p>	<ul style="list-style-type: none"> Viene visualizzato quando la modalità di alimentazione è su ACCESSORI. 	<p>—</p>
 <p>(Color ambra)</p>	<ul style="list-style-type: none"> Compare quando la portiera lato guida è aperta con la modalità di alimentazione su ACCESSORI. 	<ul style="list-style-type: none"> Premere due volte il pulsante ENGINE START/STOP togliendo il piede dal pedale del freno^{*1} o dal pedale della frizione^{*2} per portare la modalità di alimentazione su VEICOLO SPENTO (BLOCCO).

*1 : Modelli con trasmissione a variazione continua

*2 : Modelli con cambio manuale

Messaggio	Condizione	Spiegazione
	<ul style="list-style-type: none"> Viene visualizzato quando si chiude la portiera con la modalità di alimentazione su ACCENSIONE senza il comando a distanza all'interno del veicolo. 	<ul style="list-style-type: none"> Scompare quando il telecomando è di nuovo all'interno del veicolo e si chiude la portiera. <ul style="list-style-type: none"> ► Promemoria comando a distanza P. 167
	<ul style="list-style-type: none"> Viene visualizzato quando la batteria del comando a distanza si scarica. 	<ul style="list-style-type: none"> Sostituire la batteria quanto prima. <ul style="list-style-type: none"> ► Sostituzione della batteria del pulsante P. 527
	<ul style="list-style-type: none"> Viene visualizzato quando la batteria del comando a distanza è troppo scarica per avviare il motore o quando la chiave non si trova all'interno del gamma operativa per l'avviamento del motore. Vengono emessi sei segnali acustici. 	<ul style="list-style-type: none"> ► Con batteria comando a distanza scarica P. 560

Messaggio	Condizione	Spiegazione
	<ul style="list-style-type: none"> Viene visualizzato quando è presente un guasto nel sistema di avviamento. 	<ul style="list-style-type: none"> Come soluzione temporanea, premere e tenere premuto il pulsante ENGINE START/STOP per 15 secondi premendo contemporaneamente il pedale del freno e il pedale della frizione (solo cambio manuale) e avviare manualmente il motore. Far controllare il veicolo dal concessionario.
	<p>Modelli con trasmissione a variazione continua</p> <ul style="list-style-type: none"> Viene visualizzato quando si preme il pulsante ENGINE START/STOP per arrestare il motore e la leva del cambio non è in posizione P. 	<ul style="list-style-type: none"> Premere due volte il pulsante ENGINE START/STOP dopo aver spostato la leva del cambio su P.
	<ul style="list-style-type: none"> Viene visualizzato quando il volante è bloccato. 	<ul style="list-style-type: none"> Girare il volante a sinistra e a destra tenendo premuto il pulsante ENGINE START/STOP.

Modelli con allarme collisione frontale



Messaggio	Condizione	Spiegazione
	<ul style="list-style-type: none"> Lampeggia quando il sistema rileva una possibile collisione con il veicolo che precede. Viene emesso un segnale acustico. 	<ul style="list-style-type: none"> Intraprendere le misure necessarie per evitare una collisione (applicare i freni, cambiare corsia, ecc.) ☒ Allarme collisione frontale* P. 434

Modelli con avviso di allontanamento dalla corsia (LDW)

Messaggio	Condizione	Spiegazione
	<ul style="list-style-type: none"> Viene visualizzato quando il veicolo è troppo vicino alle linee della corsia. Viene emesso un segnale acustico. 	<ul style="list-style-type: none"> Intraprendere le misure necessarie per mantenere il veicolo all'interno delle linee della corsia. ☒ Avviso di allontanamento dalla corsia (LDW)* P. 438

* Non disponibile su tutti i modelli

Modelli con sistema sensori di parcheggio

Messaggio	Condizione	Spiegazione
	<ul style="list-style-type: none"> Viene visualizzato se è presente un problema nel sistema sensori di parcheggio. 	<ul style="list-style-type: none"> Verificare che i sensori non siano coperti da fango, ghiaccio, neve ecc. Se le spie rimangono accese anche dopo aver pulito la zona interessata, far controllare il sistema da un concessionario.
	<ul style="list-style-type: none"> Se si verifica un problema in uno dei sensori, le spie del sensore interessato si accendono. 	

Indicatori

Gli indicatori comprendono il tachimetro, il contagiri e le relative spie. Vengono visualizzati quando il commutatore di accensione si trova su ACCENSIONE *1.

Tachimetro

Veicolo con guida a destra

Visualizza la velocità di marcia in km/h e mph.

Versione con guida a sinistra

Visualizza la velocità di marcia in km/h.

Contagiri

Indica il numero di giri al minuto del motore.

Indicatore stile di guida

Cambia colore per indicare lo stile di guida.

Verde: Guida efficiente in termini di consumi

Blu verde: Accelerazione/decelerazione moderata

Blu: Accelerazione/decelerazione aggressiva

Il colore dell'indicatore stile di guida cambia in base all'uso del pedale del freno o dell'acceleratore.

*1: I modelli con sistema di accesso senza chiavi sono dotati di un pulsante **ENGINE START/STOP** invece che di un commutatore di accensione.

Display multi-informazioni

Il display multi-informazioni mostra il contachilometri, il contachilometri parziale, la temperatura esterna, l'indicatore livello carburante e altri indicatori.

Inoltre visualizza messaggi importanti come le avvertenze e altre informazioni utili.

► Modifica del display

Veicolo con guida a destra

Passare da km/h a mph utilizzando le funzioni personalizzate sul display multi-informazioni.

► **Funzioni personalizzabili** P. 131

► Modifica del display

■ Display principali

Premere il pulsante  /  (informazioni) per cambiare la visualizzazione.

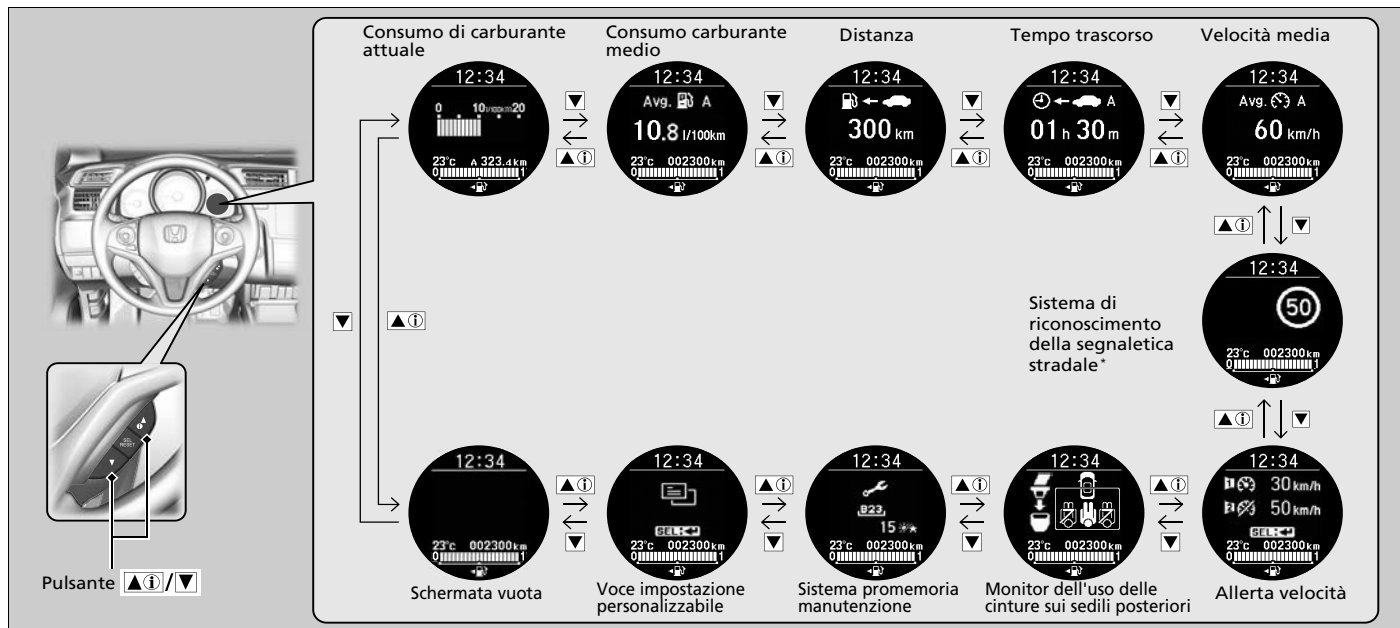

■ Display inferiori

Premere il pulsante **SEL/RESET** per cambiare la visualizzazione.

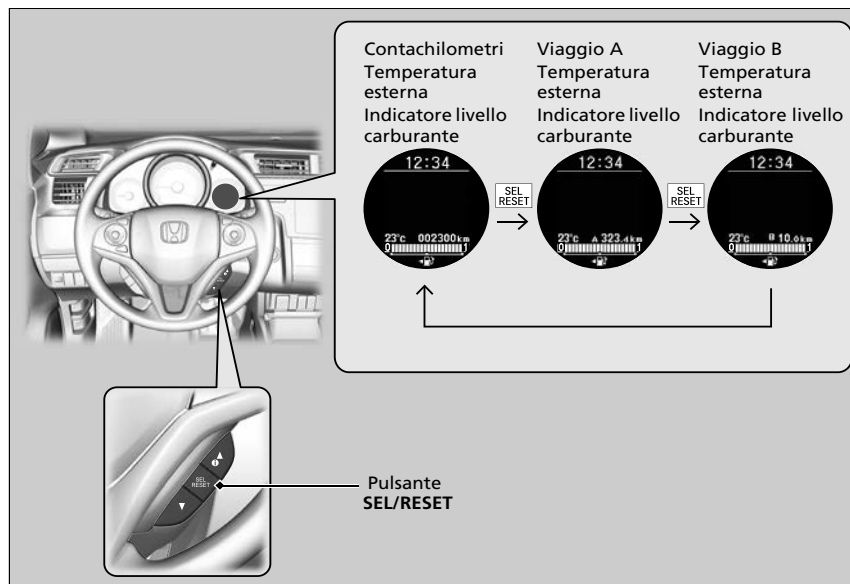

►► Modifica del display

► Regolazione dell'orologio P. 140

Modelli con impianto stereo e display

Alcune delle voci sul display delle informazioni sono visualizzate anche sulla schermata audio/informazioni. Inoltre, cambiano contestualmente alla variazione del display delle informazioni mentre viene mostrato il consumo di carburante.

■ Contachilometri

Indica il numero totale di chilometri o miglia* percorsi dal veicolo.

■ Contachilometri parziale

Indica il numero totale di chilometri o miglia* percorsi dall'ultimo azzeramento. I contachilometri parziali A e B possono essere usati per misurare la distanza percorsa in due viaggi diversi.

■ Azzeramento del contachilometri parziale

Per azzerare il contachilometri parziale, visualizzarlo, quindi premere e tenere premuto il pulsante **SEL/RESET**. Il contachilometri parziale viene riportato a **0.0**.

■ Consumo carburante medio

Mostra il risparmio consumo di carburante medio stimato in ciascun contachilometri parziale in L/100 km o mpg*. Il display viene aggiornato a intervalli prestabiliti. Azzerando un contachilometri parziale si azzerava anche il consumo di carburante medio.

■ Distanza

Mostra la distanza stimata che si può coprire con il carburante restante. Tale distanza viene calcolata sulla base del risparmio di carburante registrato nei cicli di guida precedenti.

■ Tempo trascorso

Indica il tempo trascorso dall'ultimo azzeramento del viaggio A o B.

⊗ Contachilometri parziale

Passare dal contachilometri parziale A a quello B premendo il pulsante **SEL/RESET**.

⊗ Consumo carburante medio

È possibile modificare quando azzerare il consumo di carburante medio.

➤ **Funzioni personalizzabili** P. 131

⊗ Tempo trascorso

È possibile modificare quando azzerare il tempo trascorso.

➤ **Funzioni personalizzabili** P. 131

■ Velocità media

Indica la velocità media in kmh o mph* dall'ultimo azzeramento del viaggio A o B.

■ Consumo di carburante attuale

Indica il consumo di carburante attuale tramite un grafico a barre in L/100 km o mpg*.

■ Temperatura ambiente

Mostra la temperatura esterna in gradi Celsius.

Se la temperatura esterna è inferiore a 3°C nel momento in cui si porta il commutatore di accensione su ACCENSIONE ^{*1}, l'indicatore di temperatura esterna lampeggia per 10 secondi.

■ Regolazione del display temperatura esterna

Regolare il valore della temperatura fino a $\pm 3^{\circ}\text{C}$ se il valore indicato sembra errato.

■ Monitor dell'uso delle cinture sui sedili posteriori

Mostra l'uso delle cinture sui sedili posteriori.

 **Promemoria cintura di sicurezza** P. 39

» Velocità media

È possibile modificare quando azzerare la velocità media.

 **Funzioni personalizzabili** P. 131

» Temperatura ambiente

Il sensore di temperatura è ubicato nel paraurti anteriore.

Il calore riflesso dalla superficie stradale e i gas di scarico di un altro veicolo possono influire sul valore della temperatura a velocità inferiori a 30 km/h.

Dopo che il valore della temperatura si è stabilizzato potrebbero volerci alcuni minuti prima che il display venga aggiornato.

Utilizzare le funzioni di personalizzazione del display multi-informazioni per correggere la temperatura.

 **Funzioni personalizzabili** P. 131

*1: I modelli con sistema di accesso senza chiavi sono dotati di un pulsante **ENGINE START/STOP** invece che di un commutatore di accensione.

* Non disponibile su tutti i modelli

■ Indicatore livello carburante

Visualizza la quantità di carburante rimasta nel serbatoio.

■ Sistema di riconoscimento della segnaletica stradale *

Mostra il sistema di riconoscimento della segnaletica stradale.

➤ **Sistema di riconoscimento della segnaletica stradale** * P. 442

■ Sistema promemoria manutenzione

Mostra il sistema promemoria manutenzione.

➤ **Sistema promemoria manutenzione** P. 479

⊗ Indicatore livello carburante

AVVISO

È necessario fare rifornimento quando il valore raggiunge $\square 0$.
Se nel serbatoio non rimane carburante, si può verificare la perdita di colpi del motore con conseguente danneggiamento del convertitore catalitico.

La quantità effettiva di carburante che rimane nel serbatoio può essere diversa dal valore riportato dall'indicatore.

Impostazioni allarme velocità

Consente di attivare l'allerta velocità e modificare la relativa impostazione.

Impostazione dell'allarme velocità



1. Premere il pulsante fino a quando la schermata di impostazione dell'allarme velocità non viene visualizzata sul display, quindi premere il pulsante **SEL/RESET**.

2. Premere il pulsante e selezionare (allarme velocità 1) o (allarme velocità 2), quindi premere il pulsante **SEL/RESET**.
- L'impostazione (disattiva) passa a (attiva) e il display ritorna alla schermata normale.
 - Se l'allarme velocità è (attivo), passa a (disattivo).

Impostazioni allarme velocità

Le impostazioni predefinite per (allarme velocità 1) e (allarme velocità 2) sono disattivate .

È inoltre possibile tornare alla schermata normale selezionando (uscita).

■ Per modificare l'impostazione della velocità



1. Premere il pulsante /▼ fino a quando il menu di impostazione dell'allarme velocità non viene visualizzato sul display, quindi premere il pulsante **SEL/RESET**.
2. Premere il pulsante /▼ e selezionare l'impostazione della velocità dell'allarme velocità 1 o dell'allarme velocità 2, quindi premere il pulsante **SEL/RESET**.
3. Premere il pulsante /▼ e selezionare la velocità, quindi premere il pulsante **SEL/RESET**.
 - La velocità è impostata quindi il display torna alla schermata normale.
 - È possibile impostare la velocità oltre 5 km/h in incrementi di 1 km/h.



⊗ Impostazioni allarme velocità

Non è possibile modificare l'impostazione della velocità durante la guida.

Funzioni personalizzabili

Utilizzare il display multi-informazioni per personalizzare alcune funzioni.

Personalizzazione

Selezionare la schermata  (Impostazioni personali) premendo il pulsante /▼ con il commutatore di accensione su ACCENSIONE ^{*1}, il veicolo completamente fermo, la leva del cambio in posizione **P** (trasmissione a variazione continua) e il freno di stazionamento inserito (cambio manuale). Premere il pulsante **SEL/RESET** per accedere alla modalità di personalizzazione.

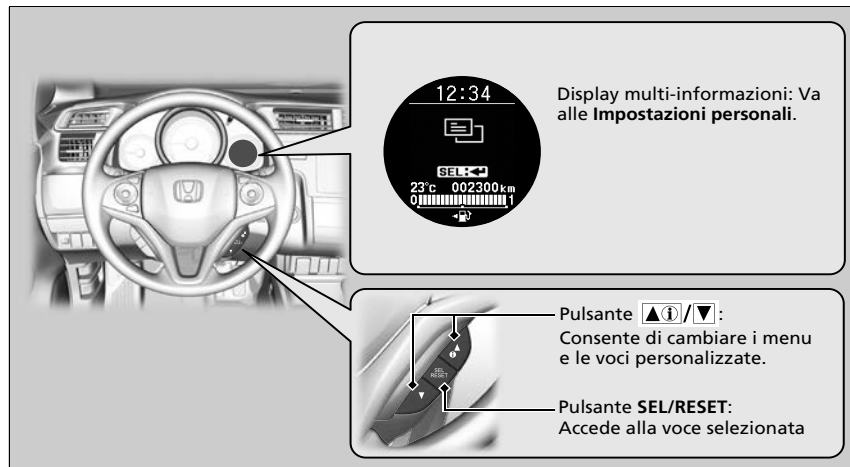

*1: I modelli con sistema di accesso senza chiavi sono dotati di un pulsante **ENGINE START/STOP** invece che di un commutatore di accensione.

Funzioni personalizzabili

Per personalizzare altre funzioni, premere il pulsante



► **Elenco delle opzioni personalizzabili** P. 134

► **Esempio di impostazioni personali** P. 137

Quando si personalizzano le impostazioni:

Modelli con trasmissione a variazione continua

Selezionare la posizione **P**.

Modelli con cambio manuale

Inserire il freno di stazionamento.

■ **Percorso di personalizzazione**

Premere il pulsante ▲①/▼①.

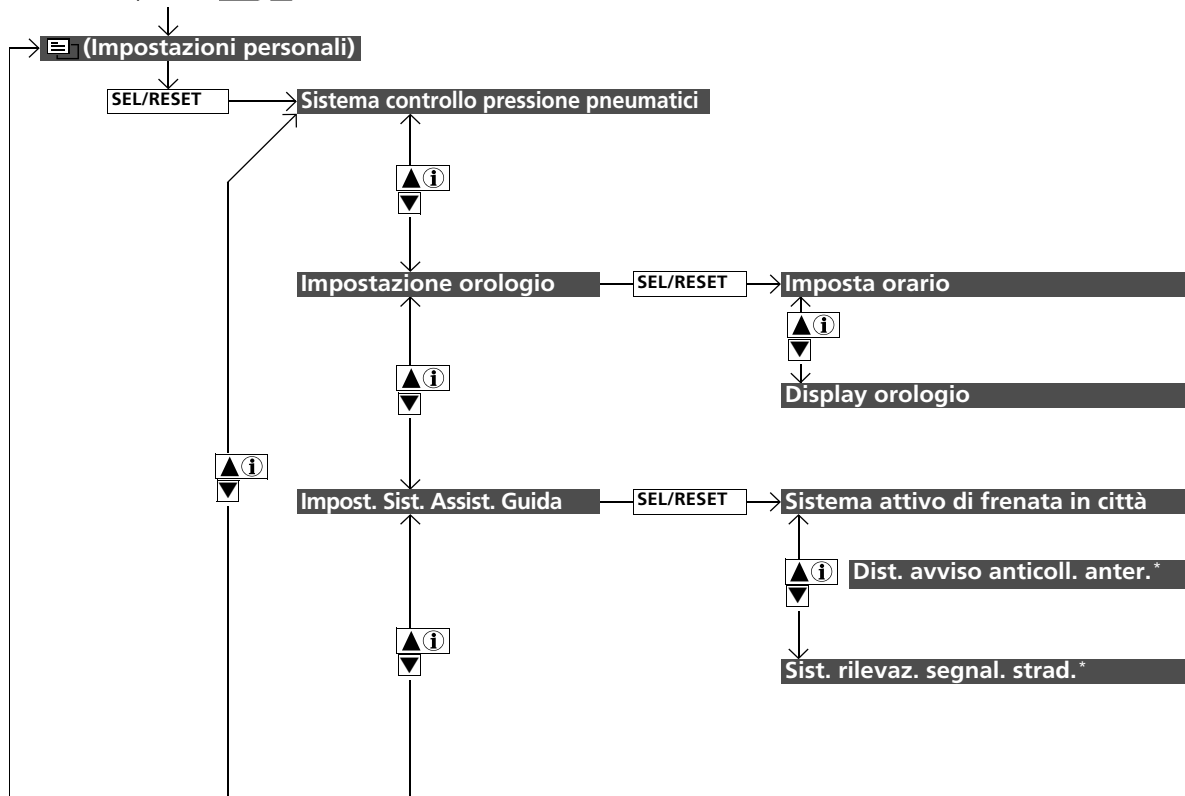

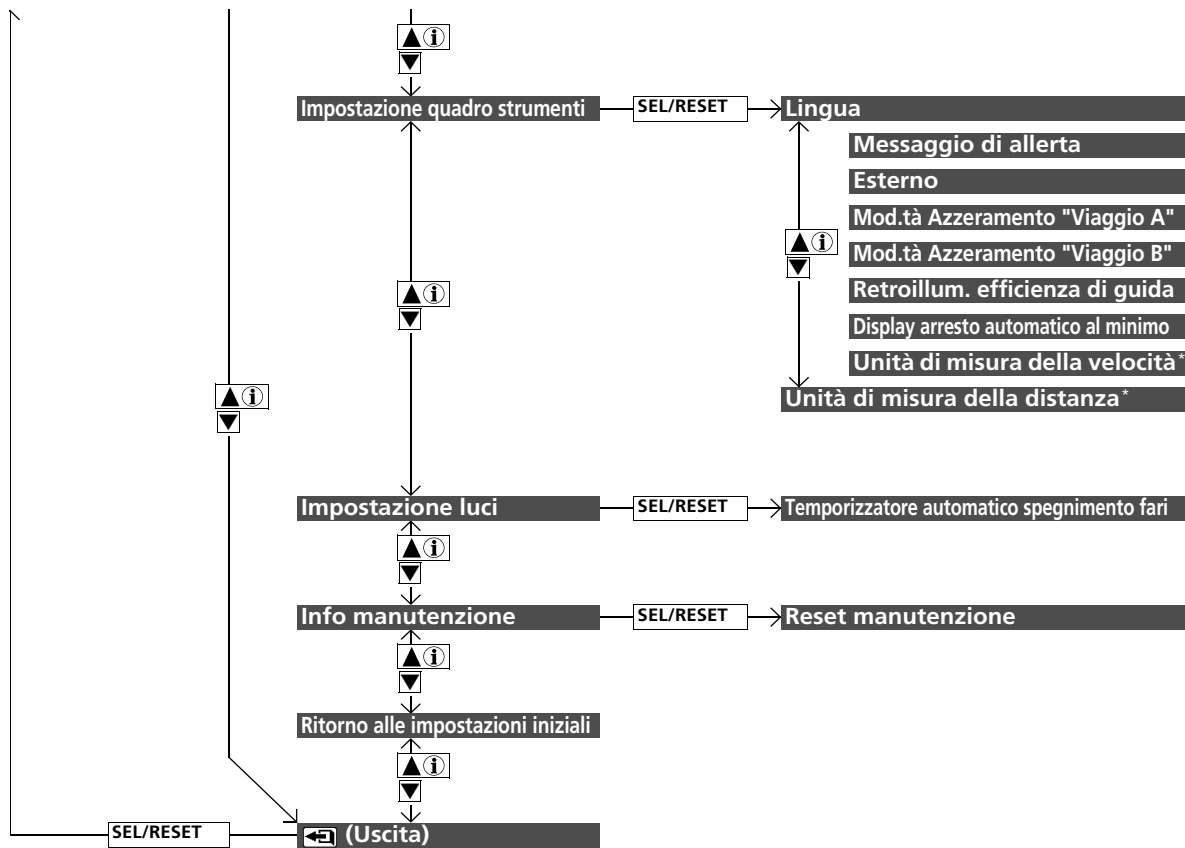

Quadro strumenti

* Non disponibile su tutti i modelli

■ **Elenco delle opzioni personalizzabili**

Gruppo di configurazione	Funzioni personalizzabili	Descrizione	Impostazioni selezionabili
Sistema avviso perdita di pressione		Consente di inizializzare il sistema avviso perdita di pressione	Annulla/Inizializza
Impostazione orologio	Imposta orario	Consente di regolare l'orario.	
	Display orologio	Consente di selezionare il formato 12 ore, 24 ore od OFF.	12h^{*1}/24h/OFF
Impost. Sist. Assist. Guida	Sistema attivo di frenata in città	Consente di attivare e disattivare la funzione del sistema di frenata attiva in città.	ON^{*1}/OFF
	Dist. avviso anticoll. anter.*	Consente di modificare la distanza per l'attivazione del sistema FCW o di attivare e disattivare il sistema FCW.	Lontano/Normale^{*1}/Vicino/Disattivato
	Sist. rilevaz. segnal. strad.*	Consente di selezionare l'attivazione o la disattivazione delle icone piccole della segnaletica stradale.	Icane piccole attivate^{*1}/Icane piccole disattivate

*1 : Ritorno alle impostazioni iniziali

Gruppo di configurazione	Funzioni personalizzabili	Descrizione	Impostazioni selezionabili
Impostazione quadro strumenti	Lingua	Consente di modificare la lingua visualizzata.	Inglese*¹/Tedesco/Italiano/ Francese/Spagnolo/Polacco/ Portoghese/Olandese/Danese/ Svedese/Norvegese/ Finlandese/Russo/Turco
	Messaggio di allerta	Consente di visualizzare o meno i messaggi di allerta.	ON/OFF*¹
	Regolare display temperatura esterna	Consente di regolare il valore della temperatura di alcuni gradi.	-3°C ~ ±0°C*¹ ~ +3°C
	Mod.tà Azzeramento "Viaggio A"	Consente di cambiare l'impostazione della modalità di azzeramento del contachilometri parziale A, del consumo di carburante medio A, della velocità media A e del tempo trascorso A.	Dopo rifornimento/Allo spegnimento del motore/ Azzeramento manuale*¹
	Mod.tà Azzeramento "Viaggio B"	Consente di cambiare l'impostazione della modalità di azzeramento del contachilometri parziale B, del consumo di carburante medio B, della velocità media B e del tempo trascorso B.	Dopo rifornimento/Allo spegnimento del motore/ Azzeramento manuale*¹
	Retroillum. efficienza di guida	Consente di attivare e disattivare la funzione indicatore stile di guida.	ON*¹/OFF

*1: Ritorno alle impostazioni iniziali



Gruppo di configurazione	Funzioni personalizzabili	Descrizione	Impostazioni selezionabili
Impostazione quadro strumenti	Display arresto automatico al minimo	Consente di attivare o disattivare il display di arresto automatico del motore al minimo.	ON*1/OFF
	Unità di misura della velocità*	Consente di cambiare l'unità di misura visualizzata della velocità veicolo sul display multi-informazioni.	km/h/mph*1
	Unità di misura della distanza*	Consente di modificare la misura visualizzata sul display multi-informazioni.	km/miles*1
Impostazione luci	Temporizzatore automatico spegnimento fari	Consente di cambiare la durata di accensione delle luci esterne dopo la chiusura della portiera lato guida.	60sec/30sec/15sec*1/0sec
Info manutenzione	Reset manutenzione	Consente di azzerare i promemoria manutenzione.	Annulla/Tutte le voci/ Solo voce A/Solo voce B/ Solo voce 0/Solo voce 1/ Solo voce 2/Solo voce 3/ Solo voce 4/Solo voce 5/ Solo voce 6/Solo voce 7/ Solo voce 8/Solo voce 9
Ritorno alle impostazioni iniziali	—	Consente di annullare/ripristinare tutte le impostazioni personalizzate come predefinite.	Annulla/OK

*1: Ritorno alle impostazioni iniziali

■ Esempio di impostazioni personali

Di seguito viene mostrata la procedura per la modifica dell'impostazione **Mod.tà Azzeramento "Viaggio A"** su **Dopo rifornimento**. L'impostazione predefinita per **Mod.tà Azzeramento "Viaggio A"** è **Azzeramento manuale**.



1. Premere il pulsante /▼ fino alla visualizzazione di  (Impostazioni personali) sul display, quindi premere il pulsante **SEL/RESET**.



2. Premere il pulsante /▼ fino alla visualizzazione di **Impostazione quadro strumenti** sul display.
3. Premere il pulsante **SEL/RESET**.



4. Premere il pulsante /▼ fino alla visualizzazione di **Mod.tà Azzeramento "Viaggio A"** sul display, quindi premere il pulsante **SEL/RESET**.
 - Il display passa alla visualizzazione della schermata di configurazione personalizzazione, in cui è possibile selezionare **Dopo rifornimento, Allo spegnimento del motore, Azzeramento manuale** o (Uscita).
5. Premere il pulsante /▼ e selezionare **Dopo rifornimento**, quindi premere il pulsante **SEL/RESET**.
 - Viene visualizzata la schermata di configurazione **Dopo rifornimento**, quindi il display torna alla schermata del menu di personalizzazione.
6. Premere il pulsante /▼ fino alla visualizzazione di (Uscita) sul display, quindi premere il pulsante **SEL/RESET**.
7. Ripetere il Passo 6 fino a tornare alla schermata normale.

Comandi

In questo capitolo sono fornite informazioni sul funzionamento dei vari comandi richiesti per la guida.

Orologio	140
Bloccaggio e sbloccaggio delle portiere	
Tipi di chiavi e funzioni.....	142
Potenza del segnale del comando a distanza bassa*.....	145
Bloccaggio/sbloccaggio delle portiere dall'esterno.....	146
Bloccaggio/sbloccaggio delle portiere dall'interno.....	153
Blocchi portiere di sicurezza per bambini	155
Apertura e chiusura del portellone	156
Sistema antifurto	
Sistema immobilizzatore	159
Allarme sistema antifurto*	159
Superbloccaggio*	161
Apertura e chiusura dei finestrini	162

Funzionamento degli interruttori sul volante

Modelli senza sistema di accesso senza chiavi	
Commutatore di accensione	164
Modelli con sistema di accesso senza chiavi	
Pulsante ENGINE START/STOP	165
Confronto commutatore di accensione e modalità di alimentazione	168
Indicatori di direzione	169
Interruttori luci.....	170
Fendinebbia.....	172
Regolatore assetto fari*	174
Sistema abbaglianti automatici (sistema supporto abbaglianti)*	175
Luci per la marcia diurna	178
Tergi e lavacrystalli.....	179

Comando luminosità	182
Lunotto termico/specchietto retrovisore riscaldato*	183
Regolazione del volante	184

Regolazione degli specchietti

Specchietto retrovisore interno	185
Specchietti retrovisori elettrici	186

Regolazione dei sedili

Sedili anteriori	187
Sedili posteriori.....	190

Luci interne/oggetti di uso generale dell'abitacolo.....

Sistema di riscaldamento e raffreddamento*

Con bocchette, riscaldamento e A/C.....	209
---	-----

Sistema di climatizzazione*

Utilizzo del sistema di controllo climatizzatore automatico.....	213
Sensori del sistema controllo climatizzatore automatico.....	218

* Non disponibile su tutti i modelli

Regolazione dell'orologio



È possibile regolare l'ora nel display orologio con il commutatore di accensione su ACCENSIONE *1.

Regolazione dell'ora

Modelli con impianto stereo e display

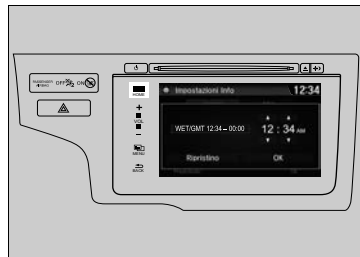
■ Uso del menu Impostazioni sulla schermata audio/informazioni



1. Selezionare l'icona  (HOME), quindi selezionare **Impostazioni**.
2. Selezionare **Info, Orologio**, quindi **Regolazione Orologio**.
3. Regolare le ore e i minuti selezionando  / .
4. Selezionare **OK** per impostare l'ora.

» Regolazione dell'orologio

Modelli con impianto stereo e display

L'orologio nel display multi-informazioni viene automaticamente aggiornato con il display orologio dell'impianto stereo.

È possibile personalizzare il display dell'orologio per la visualizzazione dell'ora sul formato 12 ore o 24 ore.

➤ **Funzioni personalizzabili** P. 313

È possibile accendere o spegnere il display dell'orologio.

➤ **Funzioni personalizzabili** P. 313

L'orologio viene aggiornato automaticamente quando lo smartphone è collegato all'impianto stereo.

Modelli con sistema di navigazione

L'orologio viene aggiornato automaticamente mediante il sistema di navigazione e pertanto non è necessario regolare l'ora.

*1: I modelli con sistema di accesso senza chiavi sono dotati di un pulsante **ENGINE START/STOP** invece che di un commutatore di accensione.

Modelli con impianto stereo e display a colori

■ Tramite il pulsante MENU/CLOCK

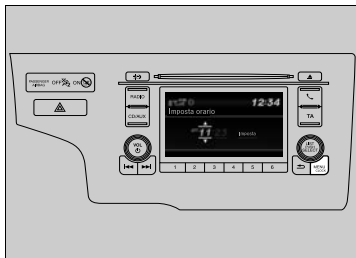

1. Tenere premuto il pulsante **MENU/CLOCK**.
► Viene selezionato **Imposta orario**.
2. Ruotare per modificare l'ora, quindi premere .
3. Ruotare per modificare i minuti, quindi premere .
4. Per confermare la selezione, ruotare e selezionare **Imposta**, quindi premere .

■ Impostazione del fuso orario

Modelli con impianto stereo e display

■ Uso del menu Impostazioni sulla schermata audio/informazioni

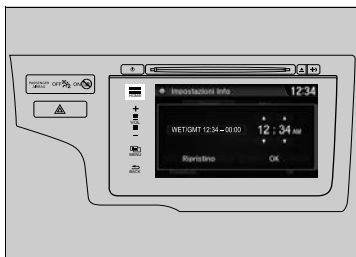

1. Selezionare l'icona (**HOME**), quindi selezionare **Impostazioni**.
2. Selezionare **Info, Orologio**, quindi **Fuso orario**.
3. Selezionare il proprio fuso orario.

►► Regolazione dell'ora

Modelli con impianto stereo e display a colori

Queste indicazioni sono fornite allo scopo di illustrare come usare la manopola di selezione **LIST/SELECT**.

Ruotare per eseguire la selezione.

Premere per confermare la selezione.

È possibile personalizzare il display dell'orologio per la visualizzazione dell'ora sul formato 12 ore o 24 ore.

► **Funzioni personalizzabili** P. 313

È possibile accendere o spegnere il display dell'orologio.

► **Funzioni personalizzabili** P. 313

È inoltre possibile selezionare **Imposta orario** premendo il pulsante **MENU/CLOCK**.

Ruotare per selezionare **Imposta orario**, quindi premere .

L'orologio nel display multi-informazioni viene automaticamente aggiornato con il display orologio dell'impianto stereo.

Tipi di chiavi e funzioni

Questo veicolo viene fornito con le chiavi seguenti:

Comando a distanza*



Chiave retrattile*



Utilizzare la chiave per avviare e arrestare il motore e per bloccare e sbloccare* tutte le portiere e il portellone.

È inoltre possibile utilizzare il telecomando o il sistema di accesso senza chiavi* per bloccare e sbloccare tutte le portiere e il portellone.

Tipi di chiavi e funzioni

Tutte le chiavi sono dotate di un sistema immobilizzatore. Il sistema immobilizzatore protegge il veicolo da eventuali furti.

➤ **Sistema immobilizzatore** P. 159

Per evitare danni alle chiavi, attenersi alle istruzioni seguenti:

- Non lasciare le chiavi alla luce diretta del sole o in luoghi in cui sono presenti temperature o umidità elevate.
 - Non fare cadere le chiavi o non appoggiarvi sopra degli oggetti pesanti.
 - Tenere le chiavi lontano da liquidi, polvere e sabbia.
 - Smontare le chiavi esclusivamente per sostituire la batteria.
- Se i circuiti delle chiavi sono danneggiati, potrebbe non essere possibile avviare il motore e il telecomando/sistema di accesso senza chiavi* potrebbe non funzionare.
- Se le chiavi non funzionano correttamente, farle controllare da un concessionario.

Chiave incorporata*



La chiave incorporata può essere utilizzata per bloccare/sbloccare le portiere quando la batteria del telecomando è scarica e la chiusura/apertura centralizzata è disabilitata.

Per rimuovere la chiave incorporata, far scorrere la manopola di sbloccaggio, quindi estrarre la chiave. Per reinserire la chiave incorporata, spingerla nel telecomando finché non si avverte uno scatto.

Chiavi retrattili*



La chiave si ripiega all'interno del telecomando.

1. Premere il pulsante di sblocco per estrarre la chiave dal telecomando.
 - Accertarsi che la chiave sia completamente estesa.
2. Per chiudere la chiave, premere il pulsante di sblocco e ripiegare la chiave all'interno del telecomando finché non si avverte uno scatto.

►► Chiavi retrattili*

Se la chiave non è completamente estesa, il sistema immobilizzatore potrebbe non funzionare correttamente e il motore potrebbe non avviarsi. Evitare il contatto con la chiave quando viene estesa o retratta.

* Non disponibile su tutti i modelli

■ Targhetta numero chiave

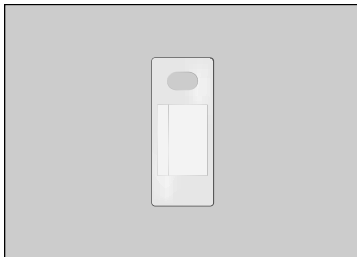

Contiene un numero di cui è necessario disporre in caso di acquisto di una chiave di ricambio.

☒ Targhetta numero chiave

Conservare la targhetta del numero chiave separata dalla chiave e in un luogo sicuro, fuori dal veicolo.
Per l'acquisto di una chiave aggiuntiva, contattare il concessionario.

Se si perde la chiave e non è possibile avviare il motore, contattare il concessionario.

Potenza del segnale del comando a distanza *

Il veicolo trasmette onde radio per individuare il comando a distanza durante il bloccaggio/ sbloccaggio delle portiere e del portellone o l'avvio del motore.

Nei casi riportati di seguito, il bloccaggio/sbloccaggio delle portiere e del portellone o l'avvio del motore potrebbero essere impediti o il funzionamento potrebbe essere instabile:

- Trasmissione di forti onde radio da apparecchiature vicine.
- Il comando a distanza è vicino ad apparecchiature per la telecomunicazione, computer portatili, telefoni cellulari o dispositivi wireless.
- Un oggetto metallico tocca o copre il comando a distanza.

►► Potenza del segnale del comando a distanza bassa*

La comunicazione tra il comando a distanza e il veicolo scarica la batteria del comando a distanza.

La durata della batteria è di circa due anni, ma varia in base all'uso.

La batteria perde parte della carica ogni volta che il comando a distanza riceve forti onde radio. Evitare di collocarla in prossimità di apparecchiature elettriche quali televisori e computer.

Bloccaggio/sbloccaggio delle portiere dall'esterno

■ Uso del sistema di accesso senza chiavi*

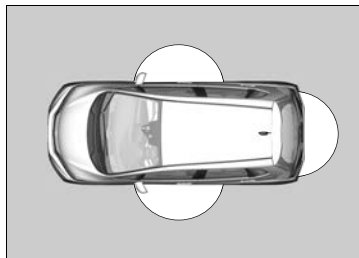

Quando si ha con sé il comando a distanza è possibile bloccare/sbloccare le portiere e il portellone. È possibile bloccare/sbloccare le portiere e il portellone da una distanza di circa 80 cm dalla maniglia esterna della portiera. È possibile aprire il portellone da una distanza di circa 80 cm dal pulsante di apertura portellone.

☒ Bloccaggio/sbloccaggio delle portiere dall'esterno

Se l'interruttore delle luci interne si trova in posizione portiere attivate, le luci interne si accendono quando si preme il pulsante di sblocco. Nessuna portiera aperta: le luci si spengono dopo 30 secondi. Portiere ribloccate con il telecomando: le luci si spengono immediatamente.

☒ **Luci interne** P. 199

☒ Uso del sistema di accesso senza chiavi*

Se non si apre la portiera o il portellone entro 30 secondi dallo sbloccaggio del veicolo con il sistema di accesso senza chiavi, le portiere e il portellone si ribloccano automaticamente.

È possibile bloccare o sbloccare le portiere tramite il sistema di accesso senza chiavi solo quando la modalità di alimentazione è su VEICOLO SPENTO.

- Non lasciare il comando a distanza nel veicolo quando si lascia l'abitacolo. Portarlo con sé.
- Anche se non si ha con sé il comando a distanza, è possibile bloccare/sbloccare le portiere e il portellone se c'è qualcuno nel raggio d'azione del telecomando che lo abbia.
- La portiera potrebbe essere sbloccata se la maniglia è completamente bagnata in caso di pioggia o durante il lavaggio del veicolo se il comando a distanza si trova nelle vicinanze.
- Se si afferra la maniglia della portiera anteriore mentre si indossano dei guanti, la risposta del sensore per lo sblocco delle portiere potrebbe essere lenta o del tutto assente.

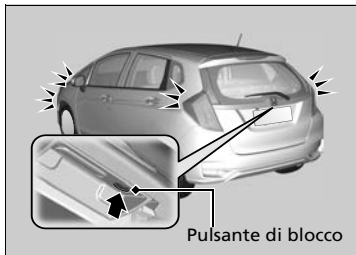
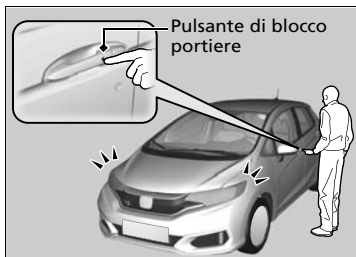

■ Bloccaggio delle portiere e del portellone

Premere il pulsante di blocco portiere sulla portiera anteriore o sul portellone.

- Alcune luci esterne lampeggiano tre volte, tutte le portiere e il portellone vengono bloccati e il sistema antifurto inserito.

►► Uso del sistema di accesso senza chiavi*

- Non è possibile sbloccare la portiera afferrando la maniglia dopo due secondi dall'attivazione del blocco.
- La portiera potrebbe non aprirsi se viene tirata immediatamente dopo aver afferrato la relativa maniglia. Afferrare di nuovo la maniglia e assicurarsi che la porta venga sbloccata prima di tirarla.
- Anche a una distanza inferiore a 80 cm, se il telecomando si trova sopra o sotto la maniglia esterna, potrebbe non essere possibile bloccare/sbloccare le portiere e il portellone.
- Il telecomando potrebbe non funzionare se troppo vicino alla portiera e al finestrino.

* Non disponibile su tutti i modelli

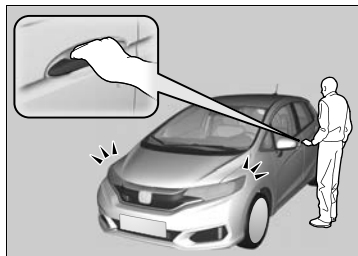

■ **Sbloccaggio delle portiere e del portellone**

Afferrare la maniglia della portiera anteriore:

- Tutte le portiere e il portellone si sbloccano.
- Alcune luci esterne lampeggiano una volta.

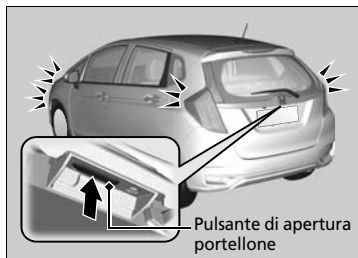

Premere il pulsante di apertura portellone:

- Tutte le portiere e il portellone si sbloccano.
- Alcune luci esterne lampeggiano una volta.

☒ **Utilizzo della maniglia esterna/pulsante di sblocco del portellone** P. 157

Utilizzo del telecomando

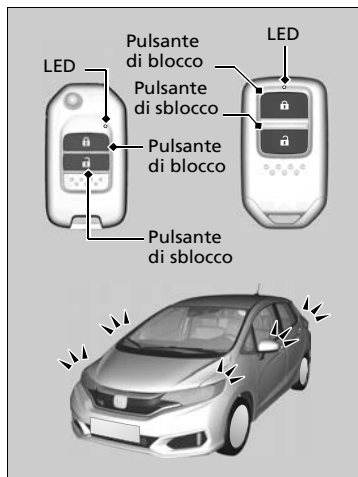

■ Bloccaggio delle portiere e del portellone

Premere il pulsante di blocco.

- Alcune luci esterne lampeggiano tre volte, tutte le portiere e il portellone vengono bloccati e il sistema antifurto* inserito.

» Utilizzo del telecomando

Se non si apre la portiera o il portellone entro 30 secondi dallo sbloccaggio del veicolo con il telecomando, le portiere e il portellone si ribloccano automaticamente.

Modelli con guida a destra

Non è possibile bloccare alcuna portiera e viene emesso un segnale acustico quando il comando a distanza si trova all'interno del veicolo. Se si desidera bloccare una portiera mentre il comando a distanza si trova ancora nel veicolo, eseguire una delle seguenti operazioni per quattro volte:

- Premere il pulsante di blocco sul comando a distanza.
- Ruotare la chiave nel cilindro per bloccarla.
- Premere il pulsante di blocco portiere sulla maniglia portiera o sul portellone.

* Non disponibile su tutti i modelli

■ Sbloccaggio delle portiere

Premere il pulsante di sblocco.

- Alcune luci esterne lampeggiano una volta, tutte le portiere e il portellone vengono sbloccati.

☒ Utilizzo del telecomando

Il telecomando utilizza segnali a bassa potenza, pertanto la gamma operativa potrebbe variare in base all'area circostante.

Modelli senza sistema di accesso senza chiavi

Il telecomando non funziona se la chiave si trova nel commutatore di accensione.

Modelli con sistema di accesso senza chiavi

È possibile bloccare o sbloccare le portiere tramite il telecomando o il sistema di accesso senza chiavi solo quando la modalità di alimentazione è su VEICOLO SPENTO.

Tutti i modelli

Non è possibile bloccare il veicolo con il telecomando se una portiera o il portellone sono aperti.

Se la distanza richiesta per il funzionamento del telecomando varia, è probabile che il livello batteria sia basso. Sostituire la batteria quanto prima.

Se il LED non si accende quando si preme un pulsante, la batteria è completamente scarica.

☒ Sostituzione della batteria del pulsante

P. 527

Bloccaggio/sbloccaggio delle portiere con la chiave

Se il pulsante di blocco o sblocco del telecomando non funziona, utilizzare la chiave.

Inserire completamente la chiave e ruotarla.



» Bloccaggio/sbloccaggio delle portiere con la chiave

Se si blocca/sblocca la portiera lato guida con la chiave, tutte le altre portiere e il portellone vengono bloccati/sbloccati contemporaneamente.

Lo sbloccaggio delle portiere con la chiave provoca l'inserimento del sistema antifurto*. Sbloccare sempre le portiere con il telecomando o con il sistema di accesso senza chiavi*.

Modelli con chiave retrattile

In caso di utilizzo della chiave retrattile, accertarsi che sia completamente estesa.

* Non disponibile su tutti i modelli

■ Bloccaggio di una portiera senza la chiave

Se non si ha con sé la chiave o se per qualche motivo non è possibile bloccare una portiera con la chiave, è possibile bloccarla senza utilizzare la chiave.

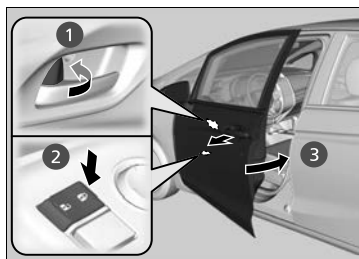

■ Bloccaggio della portiera lato guida

Spingere il perno di bloccaggio in avanti **1** oppure premere l'interruttore principale blocco portiere nella direzione di blocco **2**, quindi tirare e tenere in posizione la maniglia portiera esterna **3**. Chiudere la portiera, quindi rilasciare la maniglia.

■ Bloccaggio delle portiere dei passeggeri

Premere il perno di bloccaggio e chiudere la portiera.

■ Sistema antibloccaggio

Modelli senza sistema di accesso senza chiavi

Le portiere e il portellone non possono essere bloccati quando la chiave si trova nel commutatore di accensione.

Modelli con sistema di accesso senza chiavi

Le portiere e il portellone non possono essere bloccati quando il comando a distanza è all'interno del veicolo.

✕ Bloccaggio di una portiera senza la chiave

Quando si blocca la portiera lato guida, tutte le altre portiere e il portellone vengono bloccati contemporaneamente. Prima di bloccare una portiera, assicurarsi che la chiave non sia all'interno del veicolo.

Bloccaggio/sbloccaggio delle portiere dall'interno

■ Utilizzo del perno di bloccaggio

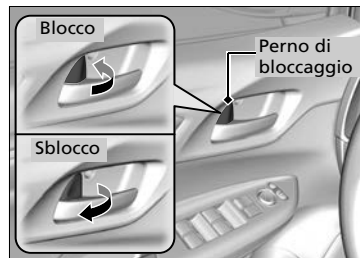

■ Bloccaggio della portiera

Spingere il perno di bloccaggio in avanti.

■ Sbloccaggio della portiera

Tirare il perno di bloccaggio all'indietro.

» Utilizzo del perno di bloccaggio

Se si blocca/sblocca la portiera con il perno di bloccaggio posizionato sulla portiera lato guida, tutte le altre portiere e il portellone vengono bloccati/sbloccati contemporaneamente.

Sbloccaggio con la maniglia interna della portiera anteriore

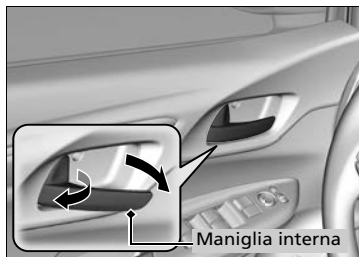

Tirare la maniglia interna della portiera anteriore.

- La portiera si sblocca e si apre con un'unica operazione.

Lo sbloccaggio e l'apertura della portiera lato guida con la maniglia interna determina lo sbloccaggio di tutte le portiere.

Utilizzo dell'interruttore principale blocco portiere

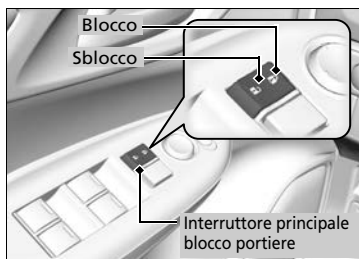

Per bloccare o sbloccare tutte le portiere e il portellone, premere l'interruttore principale blocco portiere come mostrato.

☒ Sbloccaggio con la maniglia interna della portiera anteriore

Le maniglie interne delle portiere anteriori sono progettate per consentire agli occupanti dei sedili anteriori di aprire la portiera con un'unica operazione. Tuttavia, questa funzione richiede che gli occupanti dei sedili anteriori non tirino mai la maniglia interna quando il veicolo è in movimento.

I bambini devono essere sempre seduti nei sedili posteriori, dove sono presenti blocchi portiere di sicurezza per bambini.

☒ **Blocchi portiere di sicurezza per bambini**

P. 155

☒ Utilizzo dell'interruttore principale blocco portiere

Quando si blocca/sblocca la portiera lato guida utilizzando l'interruttore principale di blocco, tutte le altre portiere e il portellone vengono bloccati/sbloccati contemporaneamente.

Blocchi portiere di sicurezza per bambini

I blocchi portiere di sicurezza per bambini impediscono l'apertura delle portiere posteriori dall'interno, a prescindere dalla posizione della linguetta di bloccaggio.

Impostazione dei blocchi portiere di sicurezza per bambini

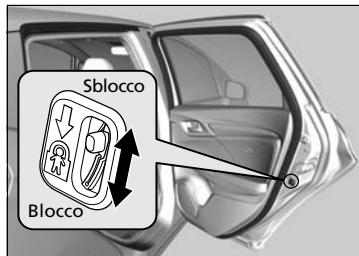

Spostare la leva della portiera posteriore nella posizione di bloccaggio e chiudere la portiera.

■ In caso di apertura della portiera

Aprire la portiera utilizzando la maniglia esterna.

» Blocchi portiere di sicurezza per bambini

Per aprire la portiera dall'interno quando è inserito il blocco di sicurezza per bambini, posizionare il perno di bloccaggio nella posizione di sbloccaggio, abbassare il finestrino posteriore, porre una mano fuori dal finestrino e tirare la maniglia esterna della portiera.

Precauzioni per l'apertura/chiusura del portellone

Assicurarsi sempre che non ci siano persone od oggetti nelle vicinanze del portellone prima di aprirlo o chiuderlo.

- Aprire completamente il portellone.
 - ▶ Se non è completamente aperto, il portellone potrebbe chiudersi sotto il proprio peso.
- Fare attenzione in presenza di vento che potrebbe causare la chiusura del portellone.

Mantenere il portellone chiuso durante la guida al fine di:

- ▶ Evitare possibili danni.
- ▶ Evitare l'ingresso dei gas di scarico nel veicolo.
 - **Monossido di carbonio** P. 82

⚠ Precauzioni per l'apertura/chiusura del portellone

⚠ ATTENZIONE

L'apertura o la chiusura del portellone mentre qualcuno si trova nella traiettoria del portellone può causare gravi lesioni.

Assicurarsi sempre che non ci siano persone nelle vicinanze del portellone prima di aprirlo o chiuderlo.

Fare attenzione a non sbattere la testa sul portellone o a non lasciare le mani tra il bagagliaio e il portellone durante la chiusura di quest'ultimo.

Se si posizionano o rimuovono dei bagagli dal bagagliaio con il motore in funzione al minimo, non sostare davanti al tubo di scarico per evitare ustioni.

Non consentire la presenza di alcun passeggero nel bagagliaio. Potrebbero verificarsi lesioni durante una frenata brusca, un'accelerazione improvvisa o un incidente.

Utilizzo della maniglia esterna/pulsante di sblocco del portellone

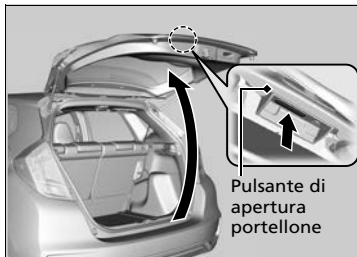

Modelli con sistema di accesso senza chiavi

Quando tutte le portiere sono sbloccate, anche il portellone è sbloccato. Premere il pulsante di apertura e sollevare il portellone per aprirlo.

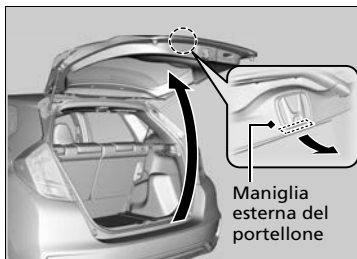

Modelli senza sistema di accesso senza chiavi

Quando tutte le portiere sono sbloccate, anche il portellone è sbloccato.

Tirare verso l'alto la maniglia esterna del portellone e sollevare il portellone per aprirlo.

►► Utilizzo della maniglia esterna/pulsante di sblocco del portellone

Modelli con sistema di accesso senza chiavi

- Non lasciare il comando a distanza nel veicolo quando si lascia l'abitacolo. Portarlo con sé.
- Anche se non si ha con sé il telecomando, è possibile sbloccare il portellone se c'è qualcuno nel raggio d'azione del comando che lo abbia.

Se si ha con sé il telecomando, non è necessario sbloccare il portellone prima di aprirlo.

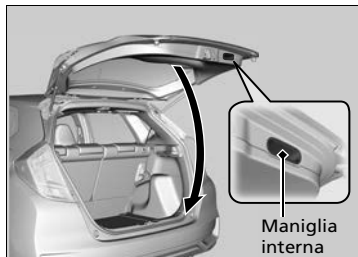

Tutti i modelli

Per chiudere il portellone, afferrare la maniglia interna, tirare il portellone verso il basso e spingerlo fino a chiuderlo dall'esterno.

Sistema immobilizzatore

Il sistema immobilizzatore impedisce l'avviamento del motore con una chiave non precedentemente registrata. Ciascuna chiave contiene trasmettitori elettronici che utilizzano segnali elettronici per la verifica della chiave.

In fase di inserimento della chiave nel commutatore di accensione o quando si preme il pulsante **ENGINE START/STOP**, prestare attenzione a quanto segue:

- Non avvicinare alcun oggetto che emetta forti onde radio al commutatore di accensione o al pulsante **ENGINE START/STOP**.
- Accertarsi che la chiave non sia coperta da un oggetto metallico e non entri in contatto con esso.
- Non avvicinare al commutatore di accensione una chiave appartenente al sistema immobilizzatore di un altro veicolo o premere il pulsante **ENGINE START/STOP**.

Non mettere la chiave in prossimità di oggetti magnetici. Dispositivi elettronici, quali ad es. televisori e impianti stereo, emettono forti campi magnetici. Tenere presente che anche un portachiavi può diventare magnetico.

Allarme sistema antifurto*

L'allarme sistema antifurto si attiva quando le portiere, il portellone o il cofano vengono aperti senza telecomando o sistema di accesso senza chiavi*.

■ In caso di attivazione dell'allarme del sistema antifurto

Il clacson suona a intermittenza e alcune luci esterne lampeggiano.

■ Disattivazione dell'allarme sistema antifurto

Sbloccare il veicolo con il telecomando, il sistema di accesso senza chiavi oppure portare il commutatore di accensione su ACCENSIONE **[II]***1. Il sistema viene disattivato, insieme al clacson e agli indicatori di direzione lampeggianti.

*1: I modelli con sistema di accesso senza chiavi sono dotati di un pulsante **ENGINE START/STOP** invece che di un commutatore di accensione.

* Non disponibile su tutti i modelli

» Sistema immobilizzatore

AVVISO

Se la chiave viene lasciata nel veicolo, sussiste il rischio di furto o spostamento involontario del veicolo. Quando si lascia il veicolo incustodito, accertarsi sempre di estrarre e portare con sé la chiave.

Non apportare modifiche al sistema e non aggiungervi altri dispositivi. L'inosservanza di tale istruzione può comportare danni al sistema e compromettere il funzionamento del veicolo.

Se il sistema non riconosce ripetutamente il codice della chiave, contattare il concessionario. Se si smarrisce la chiave e non si è in grado di avviare il motore, contattare il concessionario.

» Allarme sistema antifurto*

Non apportare modifiche al sistema e non aggiungervi altri dispositivi.

L'inosservanza di tale istruzione può comportare danni al sistema e compromettere il funzionamento del veicolo. L'antifurto continua a suonare per 30 secondi, quindi viene ripristinato. Se la causa dell'allarme continua, l'antifurto suonerà ripetutamente, con intervalli di 5 secondi.

■ Inserimento dell'allarme sistema antifurto

L'allarme sistema antifurto si inserisce automaticamente se vengono soddisfatte le condizioni seguenti:

- Il commutatore di accensione è su BLOCCO **[0]***1.
- Il cofano è chiuso.
- Tutte le portiere e il portellone vengono bloccati dall'esterno con la chiave, il telecomando o il sistema di accesso senza chiavi*.

Modelli senza sistema di accesso senza chiavi

- La chiave è stata rimossa dal commutatore di accensione.

■ In caso di attivazione dell'allarme sistema antifurto

La spia dell'allarme sistema antifurto nel quadro strumenti lampeggia. Se l'intervallo di lampeggiamento varia dopo circa 15 secondi, l'allarme sistema antifurto è inserito.

■ Disinserimento dell'allarme sistema antifurto

L'allarme sistema antifurto viene disinserito quando il veicolo viene sbloccato con il telecomando o il sistema di accesso senza chiavi* oppure quando il commutatore di accensione viene portato su ACCENSIONE **[II]***1. La spia dell'allarme sistema antifurto si disattiva contemporaneamente.

⊗ Allarme sistema antifurto*

Non inserire l'allarme sistema antifurto se nell'abitacolo sono presenti dei passeggeri o se c'è un finestrino aperto. Il sistema può attivarsi accidentalmente nei casi seguenti:

- Sbloccaggio della portiera con il perno di bloccaggio.
- Apertura del cofano con la leva di apertura cofano.

Se la batteria si scarica completamente dopo avere inserito l'allarme sistema antifurto, l'allarme potrebbe disattivarsi dopo avere eseguito la ricarica o la sostituzione della batteria. Se ciò avviene, disattivare l'allarme del sistema antifurto sbloccando una portiera con il telecomando o il sistema di accesso senza chiavi*.

Non sbloccare la portiera con la chiave. L'allarme sistema antifurto viene disattivato.

*1 : I modelli con sistema di accesso senza chiavi sono dotati di un pulsante **ENGINE START/STOP** invece che di un commutatore di accensione.

* Non disponibile su tutti i modelli

Superbloccaggio*

La funzione di superbloccaggio disabilita i perni di bloccaggio di tutte le portiere.

■ Attivazione della funzione di superbloccaggio

- Ruotare la chiave nella portiera lato guida verso il lato anteriore del veicolo per due volte entro cinque secondi.
- Premere il pulsante di blocco sul telecomando per due volte entro cinque secondi.

Modelli con sistema di accesso senza chiavi

- Premere due volte il pulsante di blocco portiere sulla maniglia portiera o sul portellone entro cinque secondi.

■ Disattivazione della funzione di superbloccaggio

Sbloccare la portiera lato guida utilizzando il telecomando o il sistema di accesso senza chiavi*.

» Superbloccaggio*

⚠ ATTENZIONE

Con il superbloccaggio attivo, il veicolo deve essere vuoto. Le persone presenti possono riportare problemi gravi o mortali a causa del calore accumulato all'interno del veicolo, se in sosta sotto il sole.

Assicurarsi che nel veicolo non ci sia nessuno prima di impostare la funzione di superbloccaggio.

Non sbloccare la portiera con la chiave. L'allarme sistema antifurto viene disattivato.

Anche se il portellone è stato sbloccato, aperto e quindi chiuso, la funzione di superbloccaggio continua a essere attiva.

* Non disponibile su tutti i modelli

Apertura/chiusura degli alzacristalli elettrici

Quando il commutatore di accensione si trova su ACCENSIONE **II***1, gli alzacristalli elettrici possono essere aperti e chiusi utilizzando gli interruttori presenti sulle portiere. Gli interruttori lato guida possono essere utilizzati per aprire e chiudere tutti i finestrini.

Per poter aprire i finestrini con qualsiasi interruttore diverso da quello del sedile conducente, il pulsante di blocco alzacristalli elettrici sul lato guida deve essere disattivato (non premuto, spia spenta).

Quando il pulsante di blocco alzacristalli elettrici è premuto, la spia si accende ed è possibile agire solo sul finestrino lato guida. Premere il pulsante di blocco alzacristalli elettrici quando sono presenti dei bambini nel veicolo.

Apertura/chiusura dei finestrini con la funzione di apertura/chiusura automatica

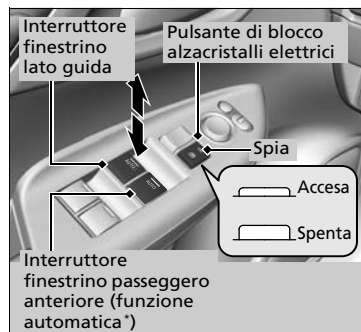

■ Funzionamento manuale

Per aprire: spingere leggermente in basso l'interruttore e mantenerlo in tale posizione fino a raggiungere la posizione desiderata.

Per chiudere: tirare leggermente in alto l'interruttore e mantenerlo in tale posizione fino a raggiungere la posizione desiderata.

■ Funzionamento automatico

Per aprire: premere a lungo l'interruttore.

Per chiudere: tirare l'interruttore verso l'alto a lungo.

Il finestrino si apre o si chiude completamente. Per arrestare la corsa del finestrino in qualsiasi momento, premere o tirare brevemente l'interruttore.

*1: I modelli con sistema di accesso senza chiavi sono dotati di un pulsante **ENGINE START/STOP** invece che di un commutatore di accensione.

* Non disponibile su tutti i modelli

Apertura/chiusura degli alzacristalli elettrici

⚠ ATTENZIONE

Quando si chiudono gli alzacristalli elettrici, sussiste il rischio di schiacciamento di mani e dita.

Accertarsi che i passeggeri siano lontani dai finestrini, prima di chiuderli.

ATTENZIONE: Quando si lascia il veicolo incustodito o con altri occupanti, accertarsi sempre di estrarre e portare con sé la chiave di accensione.

Gli alzacristalli elettrici possono essere azionati fino a 10 minuti dopo aver portato il commutatore di accensione su **BLOCCO 0***1.

L'apertura di una delle portiere anteriori disinscrive tale funzione.

Riapertura automatica

Se un alzacristallo elettrico incontra resistenza durante la chiusura automatica, l'operazione di chiusura viene interrotta e il cristallo si riapre.

La funzione di riapertura automatica del finestrino lato guidatore viene disinscritta se si continua a tirare l'interruttore verso l'alto.

La funzione di riapertura automatica non rileva più la presenza di ostacoli se il finestrino è quasi chiuso garantendone così una chiusura completa.

Apertura/chiusura dei finestrini senza la funzione di apertura/chiusura automatica

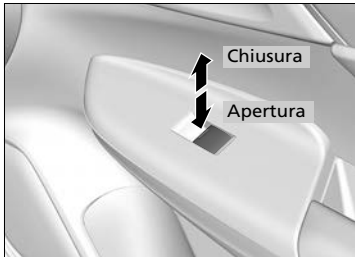

Per aprire: premere l'interruttore.

Per chiudere: tirare l'interruttore verso l'alto.

Rilasciare l'interruttore quando il finestrino ha raggiunto la posizione desiderata.

Modelli senza sistema di accesso senza chiavi

Commutatore di accensione

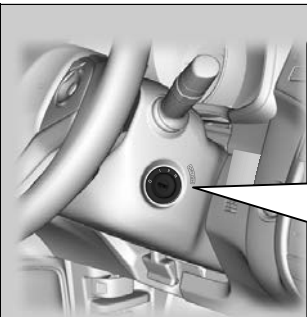

0 BLOCCO: questa posizione consente di inserire ed estrarre la chiave.

I ACCESSORI: Questa posizione consente di inserire l'impianto stereo e altri accessori.

II ACCENSIONE: questa è la posizione di guida.

III AVVIAMENTO: in questa posizione viene avviato il motore. Il commutatore ritorna su ACCENSIONE **II** quando si rilascia la chiave.

Commutatore di accensione

Modelli con cambio manuale

ATTENZIONE

L'estrazione della chiave dal commutatore di accensione durante la guida comporta il blocco dello sterzo con il conseguente rischio di perdita di controllo del veicolo.

Estrarre la chiave dal commutatore di accensione solo quando il veicolo è parcheggiato.

Modelli con trasmissione a variazione continua

La chiave può essere estratta solo se la leva del cambio si trova su **P**.

Tutti i modelli

Se si apre la porta lato guida quando la chiave si trova su BLOCCO **0** o ACCESSORI **I**, sul display multi-informazioni viene visualizzato il seguente simbolo:

- Nella posizione BLOCCO **0**: simbolo
- Nella posizione ACCESSORI **I**: simbolo

Se non è possibile ruotare la chiave da BLOCCO **0** ad ACCESSORI **I**, ruotarla muovendo contemporaneamente il volante a destra e sinistra. Il volante si sblocca e consente la rotazione della chiave.

Modelli con sistema di accesso senza chiavi

Pulsante ENGINE START/STOP

Modifica della modalità di alimentazione

Trasmissione a variazione continua



Senza premere il pedale del freno

Cambio manuale

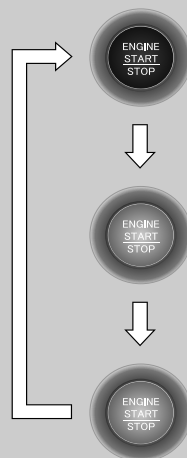

Senza premere il pedale della frizione

- Premere il pulsante.
- Premere il pulsante senza che la leva del cambio sia in posizione **P**.
- Passare a **P**, quindi premere il pulsante.

►► Pulsante ENGINE START/STOP

Gamma operativa del pulsante ENGINE START/STOP

È possibile avviare il motore quando il comando a distanza si trova all'interno del veicolo.

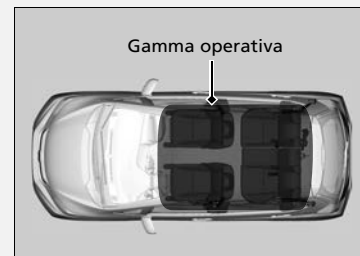

Il motore può essere messo in funzione anche se il comando a distanza si trova vicino alla portiera o al finestrino, anche all'esterno del veicolo.

Modalità ACCENSIONE:

Se il motore è in funzione, il pulsante è acceso (in rosso).

Se la batteria del telecomando sta per esaurirsi, il motore potrebbe non avviarsi quando si preme il pulsante **ENGINE START/STOP**. Se il motore ancora non si avvia, consultare il seguente collegamento.

Con batteria comando a distanza scarica
P. 560

■ Spegnimento automatico

Se si lascia il veicolo per 30-60 minuti con la leva del cambio in posizione **P***1 e la modalità di alimentazione in ACCESSORI, il veicolo passa automaticamente alla modalità simile a VEICOLO SPENTO (BLOCCO) per evitare di scaricare la batteria.

Quando è attiva questa modalità:

Il volante non si blocca.

Non è possibile bloccare o sbloccare le portiere con il telecomando o il sistema di accesso senza chiavi.

Premere il pulsante **ENGINE START/STOP** per passare alla modalità VEICOLO SPENTO (BLOCCO).

➤ **Modifica della modalità di alimentazione** P. 165

☒ Pulsante ENGINE START/STOP

Se la modalità di alimentazione non passa da VEICOLO SPENTO ad ACCESSORI, premere il pulsante **ENGINE START/STOP** mentre si gira il volante a destra e sinistra. Il volante si sblocca permettendo di cambiare la modalità.

Quando si esce dal veicolo, non lasciare la modalità di alimentazione su ACCESSORI o su ACCENSIONE.

*1 : Modelli con trasmissione a variazione continua

■ Promemoria modalità di alimentazione

Se si apre la portiera lato guida mentre la modalità di alimentazione è impostata su ACCESSORI, viene emesso un segnale acustico di avvertenza.

■ Promemoria comando a distanza

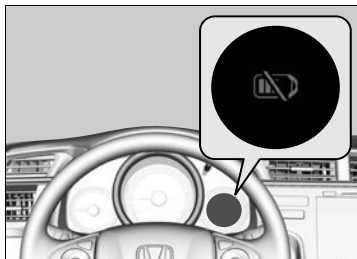

I segnali acustici di avvertenza possono essere emessi dall'interno e/o dall'esterno del veicolo come promemoria per ricordare che il comando a distanza si trova fuori dal veicolo. Se il segnale acustico continua a essere emesso anche dopo aver riportato il comando a distanza all'interno, collocarlo entro la relativa gamma operativa.

■ Quando la modalità di alimentazione è su ACCENSIONE

Se il comando a distanza viene portato fuori dal veicolo e la portiera lato guida è chiusa, vengono emessi segnali acustici di allerta dall'interno e dall'esterno del veicolo. Un simbolo di allerta sul display multi-informazioni segnala al conducente che il telecomando si trova all'esterno del veicolo.

■ Quando la modalità di alimentazione è su ACCESSORI

Se il comando a distanza viene portato fuori dal veicolo e tutte le portiere sono chiuse, viene emesso un segnale acustico di avvertenza dall'esterno del veicolo.

▶▶ Promemoria comando a distanza









Se il comando a distanza si trova all'interno della gamma operativa del sistema e la portiera lato guida è chiusa, la funzione di avvertenza viene disattivata.

Se il comando a distanza viene portato fuori dal veicolo dopo l'avviamento del motore, non è più possibile cambiare la modalità del pulsante **ENGINE START/STOP** o riavviare il motore. Assicurarsi sempre che il comando a distanza si trovi nel veicolo quando si agisce sul pulsante **ENGINE START/STOP**.

L'allontanamento dal veicolo del comando a distanza attraverso un finestrino non attiva il segnale acustico di avvertenza.

Non posizionare il comando a distanza sulla plancia o nel cassetto portaoggetti. Ciò potrebbe causare la disattivazione del segnale acustico di avvertenza. In altre condizioni che possono impedire l'individuazione del comando a distanza da parte del veicolo, il segnale acustico di avvertenza può disattivarsi anche se il comando a distanza si trova all'interno della gamma operativa del sistema.

Confronto commutatore di accensione e modalità di alimentazione

Posizione commutatore di accensione	BLOCCO 0  (con/senza la chiave)	ACCESSORI I 	ACCENSIONE II 	AVVIAMENTO III 
Senza sistema di accesso senza chiavi	<ul style="list-style-type: none"> • Il motore viene spento e l'alimentazione disinserita. • Il volante viene bloccato. • Non è possibile utilizzare i componenti elettrici. 	<ul style="list-style-type: none"> • Il motore è spento. • È possibile utilizzare alcuni componenti elettrici quali l'impianto stereo e la presa di alimentazione accessori. 	<ul style="list-style-type: none"> • Posizione normale della chiave durante la guida. • Possono essere utilizzati tutti i componenti elettrici. 	<ul style="list-style-type: none"> • In questa posizione è possibile avviare il motore. • Il commutatore di accensione torna nella posizione ACCENSIONE II quando si rilascia la chiave.
Modalità di alimentazione	VEICOLO SPENTO (BLOCCO) 	ACCESSORI 	ACCESO   Il pulsante: Lampeggia È acceso	AVVIAMENTO 
Con il sistema di accesso senza chiavi e il pulsante ENGINE START/STOP	Pulsante-spento <ul style="list-style-type: none"> • Il motore viene spento e l'alimentazione disinserita. • Il volante viene bloccato. • Non è possibile utilizzare i componenti elettrici. 	Pulsante-lampeggiante in rosso <ul style="list-style-type: none"> • Il motore è spento. • È possibile utilizzare alcuni componenti elettrici quali l'impianto stereo e la presa di alimentazione accessori. 	Pulsante-lampeggiante in rosso (il motore è spento) Illuminato in rosso (motore in funzione) <ul style="list-style-type: none"> • Possono essere utilizzati tutti i componenti elettrici. 	Pulsante illuminato in rosso <ul style="list-style-type: none"> • La modalità torna automaticamente su ACCENSIONE dopo l'avviamento del motore.

Indicatori di direzione



Gli indicatori di direzione possono essere azionati se il commutatore di accensione si trova su ACCENSIONE *1.

■ Indicatore di direzione con singolo tocco

Quando si solleva o si abbassa leggermente la leva dell'indicatore di direzione, gli indicatori esterni e la spia degli indicatori di direzione lampeggiano tre volte.

Questa funzione può essere utilizzata per segnalare il cambio di corsia.

*1: I modelli con sistema di accesso senza chiavi sono dotati di un pulsante **ENGINE START/STOP** invece che di un commutatore di accensione.

Interruttori luci

■ Funzionamento manuale

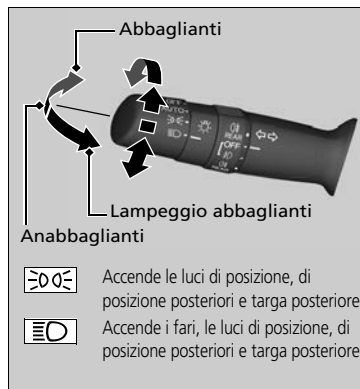

La rotazione dell'interruttore luci consente l'accensione e lo spegnimento delle luci, indipendentemente dalla posizione del commutatore di accensione*1.

■ Abbaglianti

Premere la leva in avanti fino a quando si avverte uno scatto.

■ Anabbaglianti

Con gli abbaglianti accesi, tirare indietro la leva per inserire nuovamente gli anabbaglianti.

■ Lampeggio abbaglianti

Tirare indietro la leva e rilasciarla.

■ Luci spente

Girare la leva in posizione **OFF** quando:

- La leva del cambio è in posizione **P***2.
- Il freno di stazionamento sia inserito.

Per riaccendere le luci, ruotare la leva in posizione **OFF** per uscire dalla modalità luci spente. Anche se non si esce dalla modalità luci spente, le luci si accendono automaticamente quando:

- La leva del cambio viene spostata dalla posizione **P***2.
- Il freno di stazionamento è rilasciato.
- Il veicolo inizia a muoversi.

► Interruttori luci

■ Modelli senza sistema di accesso senza chiavi

Se si estrae la chiave dal commutatore di accensione quando le luci sono accese, viene emesso un segnale acustico quando si apre la portiera lato guida.

■ Modelli con sistema di accesso senza chiavi

Se si lascia la modalità di alimentazione su VEICOLO SPENTO (BLOCCO) mentre le luci sono accese, viene emesso un segnale acustico quando si apre la portiera lato guida.

Se le luci sono accese, la spia luci accese sul quadro strumenti è illuminata.

► **Spia luci accese** P. 98

Non lasciare le luci accese con il motore spento in quanto potrebbero causare lo scaricamento della batteria.

Se si rileva che l'assetto dei fari non è corretto, fare controllare il veicolo da un concessionario.

*1: I modelli con sistema di accesso senza chiavi sono dotati di un pulsante **ENGINE START/STOP** invece che di un commutatore di accensione.

*2: Modelli con trasmissione a variazione continua

Funzionamento automatico (controllo luci automatico)

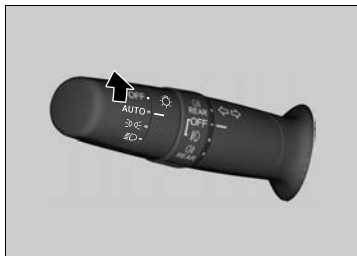

Il controllo luci automatico può essere utilizzato quando il commutatore di accensione si trova su ACCENSIONE *1.

Quando l'interruttore luci è su **AUTO**, i fari e le altre luci esterne si accenderanno e spengeranno automaticamente a seconda della luminosità esterna.

I fari si accendono quando si sblocca una portiera in un luogo buio con l'interruttore fari su **AUTO**.

► Quando la portiera viene bloccata, i fari si spengono.

Funzione spegnimento luci automatico

I fari, tutte le altre luci esterne e le luci del quadro strumenti si spengono entro 15 secondi dopo aver estratto la chiave o aver impostato la modalità di alimentazione su VEICOLO SPENTO (BLOCCO), portato il telecomando con sé e chiuso la portiera lato guida.

Tuttavia, quando l'interruttore è su le luci di posizione rimangono accese.

Se si porta il commutatore di accensione su BLOCCO *1 con l'interruttore fari inserito, ma senza aprire la portiera, le luci si spengono dopo 10 minuti (3 minuti se l'interruttore si trova nella posizione **AUTO**).

Le luci si riaccendono se si sblocca o apre la portiera lato guida. Se si sblocca la portiera, ma non la si apre entro 15 secondi, le luci si spengono. Se si apre la portiera lato guida, viene emesso un segnale acustico luci accese.

*1: I modelli con sistema di accesso senza chiavi sono dotati di un pulsante **ENGINE START/STOP** invece che di un commutatore di accensione.

►► Funzionamento automatico (controllo luci automatico)

Si consiglia di accendere le luci manualmente durante la guida notturna, in condizioni di nebbia fitta o in aree buie quali lunghe gallerie o parcheggi coperti.

Il sensore luce si trova nella posizione indicata nella figura che segue. Non coprire questo sensore in alcun modo; in caso contrario, il sistema di illuminazione automatica potrebbe non funzionare correttamente.

Modelli con videocamera a sensori anteriori



Modelli senza videocamera a sensori anteriori

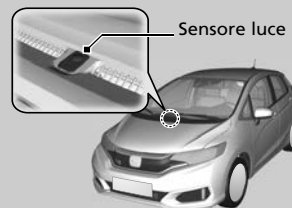

►► Funzione spegnimento luci automatico

È possibile cambiare l'impostazione del temporizzatore automatico spegnimento fari.

► **Funzioni personalizzabili** P. 131

Fendinebbia

■ Fendinebbia anteriori*

Può essere utilizzato quando le luci di posizione o i fari sono accesi.

■ Retronebbia

Può essere utilizzato quando i fari o i fendinebbia anteriori sono accesi.

■ Interruttore fendinebbia anteriori e retronebbia*

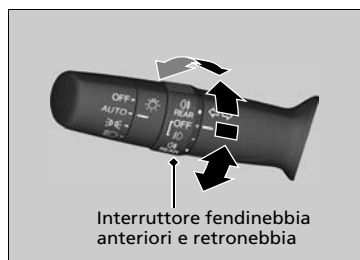

■ Per accendere i fendinebbia anteriori

Ruotare l'interruttore verso l'alto, dalla posizione **OFF** alla posizione **D**. La spia **D** si accende.

■ Per accendere i fendinebbia anteriori e i retronebbia

Ruotare l'interruttore di una posizione verso l'alto dalla posizione **D**. La spia **D** e **D** si accende.



■ Per accendere i retronebbia

Ruotare l'interruttore verso il basso dalla posizione **OFF**. La spia **D** si accende.

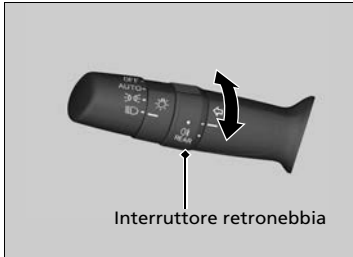
Retronebbia*



■ Per accendere i retronebbia

Ruotare l'interruttore su . La spia  si accende.

* Non disponibile su tutti i modelli

Regolatore assetto fari *

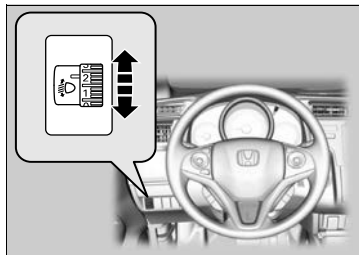

È possibile regolare l'angolo verticale dei fari anabbaglianti quando il commutatore di accensione si trova su ACCENSIONE **II***1.

Ruotare la manopola di regolazione per selezionare il corretto angolo dei fari.

Il numero più alto sulla ghiera indica l'angolo minore.

■ Selezione della posizione della ghiera di regolazione

Fare riferimento alla tabella che segue per la posizione appropriata della ghiera relativamente alle condizioni di guida e di carico del veicolo.

Condizione	Posizione ghiera
Con conducente	0
Con conducente e passeggero anteriore	0
Cinque persone nei sedili anteriori e posteriori	1
Cinque persone nei sedili anteriori e posteriori e bagagli nel bagagliaio, entro il limite del peso assale massimo consentito e del peso massimo consentito veicolo	2
Con conducente e alcuni bagagli nel bagagliaio entro i limiti del peso assale massimo consentito e del peso massimo consentito veicolo.	3

*1: I modelli con sistema di accesso senza chiavi sono dotati di un pulsante **ENGINE START/STOP** invece che di un commutatore di accensione.

►► Regolatore assetto fari *

Modelli con fari anabbaglianti a LED

Il veicolo è dotato di un sistema di regolazione automatica dei fari che regola automaticamente l'angolo verticale dei fari anabbaglianti. Se si rileva una variazione significativa nell'angolo verticale dei fari, potrebbe essere presente un problema nel sistema. Far controllare il veicolo dal concessionario.

Potrebbe essere necessario modificare la distribuzione del fascio dei fari.

►► Regolazione della distribuzione del fascio dei fari P. 451

Sistema abbaglianti automatici (sistema supporto abbaglianti)*

Grazie a una telecamera montata all'interno del parabrezza, questo sistema rileva le fonti di luce davanti al veicolo. A seconda della fonte di luce, il sistema commuta automaticamente i fari su abbaglianti per garantire una visibilità ottimale durante le ore notturne.

Il sistema si attiva quando:

- L'interruttore fari si trova su **AUTO**.
- La leva è nella posizione anabbaglianti.
- Le luci anabbaglianti sono accese e il sistema riconosce che si sta guidando di notte.
- La velocità del veicolo è superiore a 40 km/h.

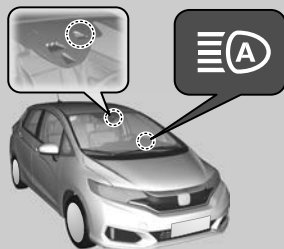

Funzionamento

Quando la telecamera rileva le luci di un veicolo che precede o che sorraggiunge dalla corsia opposta, i fari rimangono su anabbaglianti.

Quando la telecamera non rileva luci di un veicolo che precede o che sorraggiunge dalla corsia opposta, i fari passano su abbaglianti.

La visibilità o la distanza a cui la videocamera è in grado di rilevare le luci davanti al veicolo dipende da condizioni quali la luminosità delle luci e il meteo.

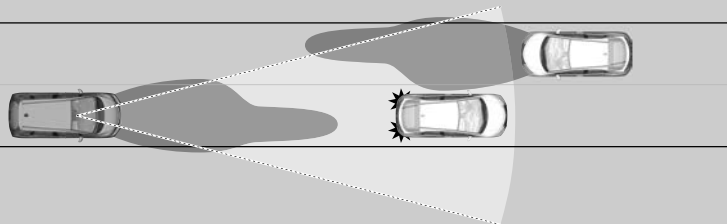

►► Sistema abbaglianti automatici (sistema supporto abbaglianti)*

Il sistema degli abbaglianti automatici determina quando cambiare lo stato degli abbaglianti in risposta alla luminosità delle luci che precedono il veicolo. Il sistema potrebbe non agire correttamente sulle luci nei seguenti casi:

- La luminosità del veicolo che precede o che si avvicina è intensa o bassa.
- La visibilità è scarsa a causa del tempo (pioggia, neve, nebbia, brina sul parabrezza, ecc.).
- Altre fonti luminose, quali lampioni e cartelloni luminosi illuminano la strada.
- Il livello di luminosità della strada cambia costantemente.
- La strada è accidentata o con molte curve.
- Un veicolo vi taglia la strada o il veicolo che vi precede non è nella direzione corretta.
- La parte posteriore del veicolo è inclinata a causa di un carico pesante.

Se si rileva che la tempestività della variazione non è adatta per la guida, cambiare la modalità dei fari manualmente.

Se si desidera che il sistema non si attivi al posizionamento su **AUTO** dell'interruttore fari, rivolgersi a un concessionario.

Funzionamento del sistema

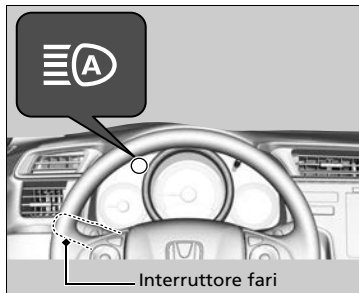

Per attivare il sistema, portare l'interruttore fari su **AUTO**, quindi impostare i fari su anabbaglianti. La spia abbaglianti automatici si accende.

► **Interruttori luci** P. 170

Gli abbaglianti rimangono accesi a meno che:

- Si sta guidando a una velocità inferiore a 24 km/h per un periodo di tempo prolungato.
- La velocità del veicolo scende sotto i 10 km/h.
- I tergicristalli sono stati azionati ad alta velocità, per più di qualche secondo.
- Il veicolo è entrato in un'area ben illuminata.

Gli abbaglianti si riaccendono una volta scomparsa la condizione che ne ha causato lo spegnimento.

Funzionamento del sistema

Perché gli abbaglianti automatici funzionino correttamente:

- Non collocare sulla plancia un oggetto che rifletta la luce.
- Mantenere pulito il parabrezza intorno alla telecamera. Durante la pulizia del parabrezza, fare attenzione a non applicare detersivi sulla lente della telecamera.
- Non applicare oggetti, adesivi o pellicole nell'area intorno alla telecamera.
- Non toccare la lente della telecamera.

Se la telecamera viene colpita con forza, o sono necessari interventi di riparazione nell'area intorno ad essa, consultare il concessionario.

Per contribuire a ridurre la possibilità che l'elevata temperatura interna possa disattivare il sistema della telecamera, durante il parcheggio, individuare un'area all'ombra o comunque al riparo dal sole. Se si utilizza un parasole riflettente, evitare che questo copra l'alloggiamento della telecamera. La copertura della telecamera può concentrare il calore sulla telecamera stessa.

Se viene visualizzato il messaggio 

- Utilizzare il sistema di riscaldamento e raffreddamento*/ sistema di climatizzazione* per raffreddare l'abitacolo e, se necessario, utilizzare anche modalità di sbrinamento con il flusso d'aria diretto verso la telecamera.
- Iniziare a guidare il veicolo per abbassare la temperatura del parabrezza, raffreddando di conseguenza l'area intorno alla telecamera.

Se necessario, è possibile disattivare temporaneamente gli abbaglianti manualmente. Accendere gli abbaglianti spingendo la leva in avanti finché non si avverte uno scatto oppure per lampeggiare una volta gli abbaglianti tirando la leva verso di sé. Per riattivare gli abbaglianti, ripetere una delle procedure.

Se si desidera ripristinare immediatamente il funzionamento del sistema abbaglianti automatici, tirare la leva a sé e mantenerla in posizione per alcuni secondi.

►► Funzionamento del sistema

Se viene visualizzato il messaggio :

- Parcheggiare il veicolo in un luogo sicuro e pulire il parabrezza. Se il messaggio non scompare dopo aver pulito il parabrezza e dopo aver guidato il veicolo per un po', far controllare il veicolo da un concessionario.

Luci per la marcia diurna

Le luci di posizione*/per la marcia diurna si accendono quando vengono soddisfatte le seguenti condizioni:

- Il commutatore di accensione è su ACCENSIONE **II***1.
- L'interruttore fari si trova su **AUTO**.

Disinserendo il commutatore di accensione o impostando la modalità di alimentazione su VEICOLO SPENTO si spengono le luci per marcia diurna.

Le luci per la marcia diurna vengono spente una volta acceso l'interruttore fari o quando l'interruttore fari è su **AUTO** e fuori sta facendo buio.

*1 : I modelli con sistema di accesso senza chiavi sono dotati di un pulsante **ENGINE START/STOP** invece che di un commutatore di accensione.

Tergi e lavacrystalli



I lava/tergicristalli possono essere azionati se il commutatore di accensione si trova su ACCENSIONE *1.

■ MIST

I tergicristalli funzionano ad alta velocità fino a quando non si rilascia la leva.

■ Interruttore tergicristalli (OFF, AUTO, LO, HI)

Modificare l'impostazione dell'interruttore tergicristalli in base all'intensità della pioggia.

► Intermittenza automatica dei tergicristalli

P. 180

■ Lavacrystalli

Se si tira la leva verso di sé il sistema lavacrystalli spruzza.

Quando si rilascia la leva per più di un secondo, la spruzzatura si interrompe, i tergicristalli eseguono ancora due o tre passate per pulire il parabrezza e poi si fermano.

►► Tergi e lavacrystalli

AVVISO

Non utilizzare i tergicristalli se il parabrezza è asciutto. Il parabrezza potrebbe graffiarsi o le spazzole in gomma potrebbero danneggiarsi.

Disinserire i lavacrystalli se non fuoriesce alcun liquido lavavetri.

In caso contrario, la pompa potrebbe danneggiarsi.

Il motorino dei tergicristalli potrebbe arrestarsi temporaneamente per impedire il sovraccarico. Una volta ristabilito il normale stato del circuito, il tergicristallo tornerà a funzionare regolarmente entro pochi minuti.

AVVISO

In presenza di climi rigidi, le spazzole potrebbero congelarsi e rimanere bloccate sul parabrezza.

L'azionamento dei tergicristalli in queste condizioni può causarne il danneggiamento. Utilizzare lo sbrinatori per riscaldare il parabrezza, quindi attivare i tergicristalli.

Se i tergicristalli cessano di funzionare a causa di eventuali ostacoli quali l'accumulo di neve, parcheggiare il veicolo in un luogo sicuro.

Portare l'interruttore tergicristalli su **OFF**, ruotare il commutatore di accensione su ACCESSORI o BLOCCO *1, quindi rimuovere l'ostacolo.

*1: I modelli con sistema di accesso senza chiavi sono dotati di un pulsante **ENGINE START/STOP** invece che di un commutatore di accensione.

■ Intermittenza automatica dei tergicristalli



Quando si spinge la leva verso il basso su **AUTO**, i tergicristalli eseguono una passata e si spostano nella modalità automatica.

I tergicristalli funzionano ad intermittenza, a bassa velocità, o a velocità elevata in risposta alla quantità di pioggia rilevata dall'apposito sensore.

■ Regolazione sensibilità AUTO

Quando la funzione tergicristalli è impostata su **AUTO**, è possibile regolare la sensibilità del sensore pioggia (usando la ghiera di regolazione), in modo che il tergicristalli funzioni secondo le proprie preferenze.

Sensibilità del sensore

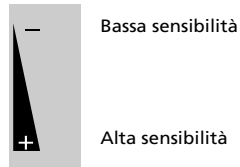

☒ Intermittenza automatica dei tergicristalli

Il sensore pioggia si trova nella posizione indicata nella figura che segue.

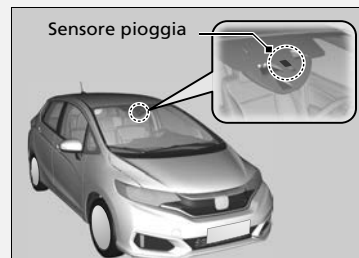

Per evitare gravi danni al sistema tergicristalli, **AUTO** deve essere sempre portato su OFF prima che si verifichino le seguenti situazioni:

- Pulizia del parabrezza
- Spostamenti all'interno di un autolavaggio
- Nessuna presenza di pioggia

Tergi/lavalunotto



I lava/tergilunotto possono essere azionati se il commutatore di accensione si trova su ACCENSIONE *1.

■ Interruttore tergcristalli (OFF, INT, ON)

Modificare l'impostazione dell'interruttore tergcristalli in base all'intensità della pioggia.

■ Lavacrystalli (

Spruzza mentre si ruota l'interruttore in questa posizione.

Mantenerlo in questa posizione per attivare il tergcristallo e spruzzare il liquido. Una volta rilasciato, cessa di funzionare dopo alcune ulteriori passate.

■ Funzionamento in retromarcia

Quando si porta la trasmissione su **R** con i tergcristalli attivati, il tergilunotto si attiva automaticamente come riportato di seguito anche se l'interruttore è posizionato su Off.

Posizione tergcristallo anteriore	Funzionamento tergilunotto
AUTO (intermittente)	Intermittente
LO (velocità di tergitura bassa) HI (velocità di tergitura alta)	Continuo

*1: I modelli con sistema di accesso senza chiavi sono dotati di un pulsante **ENGINE START/STOP** invece che di un commutatore di accensione.

Comando luminosità

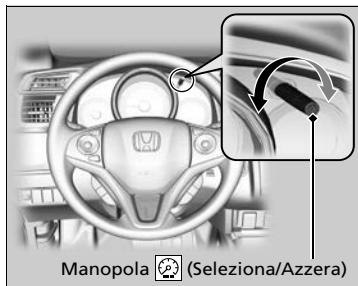

Con il commutatore di accensione su ACCENSIONE **II***1, è possibile utilizzare la manopola (Seleziona/Azzer) per regolare la luminosità del quadro strumenti.

Per aumentare la luminosità: girare la manopola verso destra.

Per ridurre la luminosità: girare la manopola verso sinistra.

Quando la luminosità raggiunge il livello minimo o massimo, il cicalino emette un segnale acustico. Alcuni secondi dopo aver regolato la luminosità, viene visualizzata la schermata precedente.

■ Indicatore del livello di luminosità

Il livello di luminosità viene indicato nel display multi-informazioni durante la regolazione.

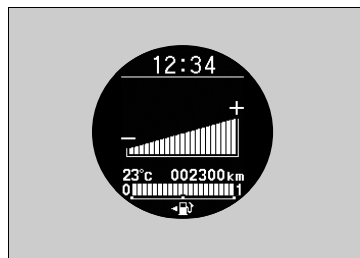

☒ Comando luminosità

La luminosità del quadro strumenti varia a seconda che le luci esterne siano accese o spente. La luminosità del quadro strumenti si attenua quando sono accese.

Per annullare l'impostazione della luminosità ridotta del quadro strumenti quando le luci esterne sono accese, ruotare la manopola verso destra fino a quando la luminosità del display raggiunge il livello massimo; il cicalino emette un segnale acustico.

La luminosità può essere impostata diversamente a seconda se le luci esterne sono accese o spente.

*1: I modelli con sistema di accesso senza chiavi sono dotati di un pulsante **ENGINE START/STOP** invece che di un commutatore di accensione.

Lunotto termico/specchietto retrovisore riscaldato*

Premere il pulsante del lunotto termico e dello specchietto retrovisore riscaldato oppure toccare l'icona per disappannare il lunotto e gli specchietti retrovisori con il commutatore di accensione su ACCENSIONE ^{*1}.



Modelli con sistema di climatizzazione

Il lunotto termico e gli specchietti retrovisori riscaldati si spengono automaticamente dopo 10-30 minuti a seconda della temperatura esterna. Tuttavia, se la temperatura esterna è pari o inferiore a 0°C, non si spengono automaticamente.

►► Lunotto termico/specchietto retrovisore riscaldato*

AVVISO

Quando si pulisce la parte interna del lunotto, prestare attenzione a non danneggiare le resistenze filiformi sul cristallo.

La pulizia del lunotto deve essere effettuata esclusivamente con un movimento orizzontale seguendo la disposizione delle resistenze filiformi.

Questo sistema assorbe molta alimentazione; pertanto, spegnerlo dopo il disappannamento o lo sbrinamento del lunotto.

Inoltre, non utilizzare il sistema per un lungo periodo quando il regime funziona al minimo. Ciò potrebbe scaricare la batteria rendendo difficile l'avviamento del motore.

*1: I modelli con sistema di accesso senza chiavi sono dotati di un pulsante **ENGINE START/STOP** invece che di un commutatore di accensione.

* Non disponibile su tutti i modelli

Regolazione del volante

L'altezza del volante e la distanza dal corpo possono essere regolate in modo che il conducente sia in grado di afferrare agevolmente il volante mantenendo una posizione di guida appropriata.

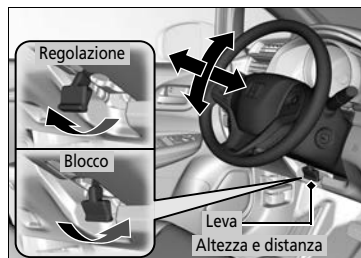

1. Tirare verso l'alto la leva di regolazione del volante.
 - La leva di regolazione del volante è posizionata sotto al piantone dello sterzo.
2. Spostare il volante in alto o in basso e avanti o indietro.
 - Accertarsi di poter vedere le spie e gli indicatori del quadro strumenti.
3. Premere verso il basso la leva di regolazione del volante per bloccarlo in posizione.
 - Dopo avere regolato la posizione, accertarsi di avere bloccato saldamente il volante in posizione provando a muoverlo in alto, in basso, avanti e indietro.

► Regolazione del volante

⚠ ATTENZIONE

La regolazione della posizione del volante durante la guida potrebbe causare la perdita di controllo del veicolo e lesioni gravi in caso di incidente.

Regolare il volante solo con il veicolo fermo.

Specchietto retrovisore interno

Regolare l'angolo dello specchietto retrovisore dalla posizione corretta di guida.

Specchietto retrovisore con posizioni per la modalità diurna e notturna

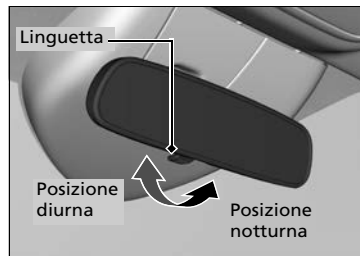

Spostare leggermente la linguetta per commutare la posizione.

La posizione notturna consente di ridurre la luminosità dai fari dei veicoli che seguono, durante la guida nelle ore notturne.

Regolazione degli specchietti

Mantenere puliti gli specchietti retrovisori interni ed esterni e regolarli in modo da ottenere una visibilità ottimale.

Regolare gli specchietti prima di iniziare a guidare.

➤ **Sedili anteriori** P. 187

Specchietti retrovisori elettrici

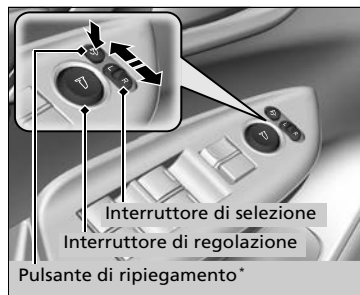

È possibile regolare gli specchietti retrovisori quando il commutatore di accensione si trova su ACCENSIONE ^{*1}.

■ Regolazione della posizione degli specchietti retrovisori

Interruttore di selezione L/R: selezionare lo specchietto retrovisore destro o sinistro. Dopo avere regolato lo specchietto, riportare l'interruttore in posizione centrale.

Interruttore di regolazione della posizione specchietti retrovisori: premere l'interruttore verso sinistra, destra, su o giù per spostare lo specchietto retrovisore.

■ Specchietti retrovisori ripiegabili*

Premere il pulsante di ripiegamento per spostare gli specchietti retrovisori verso l'interno e verso l'esterno.

*1 : I modelli con sistema di accesso senza chiavi sono dotati di un pulsante **ENGINE START/STOP** invece che di un commutatore di accensione.

* Non disponibile su tutti i modelli

Sedili anteriori



Regolare il sedile del conducente in una posizione il più lontano possibile che consenta tuttavia di mantenere il controllo completo del veicolo. Tale posizione deve consentire al conducente di sedersi in posizione eretta, rimanere ben appoggiato al sedile, premere i pedali senza doversi inclinare in avanti e afferrare il volante agevolmente. Il sedile del passeggero anteriore deve essere regolato in modo simile, in una posizione il più lontano possibile dall'airbag anteriore nella plancia.

Regolazione dei sedili

ATTENZIONE

Se il sedile è troppo vicino all'airbag anteriore, vi è il rischio di gravi lesioni o morte in caso di incidente.

Regolare il sedile in una posizione il più lontano possibile dagli airbag anteriori che consenta tuttavia di mantenere il controllo completo del veicolo.

Oltre al sedile, è possibile regolare il volante verso l'alto e il basso e avanti o indietro. Lasciare una distanza di almeno 25 cm tra il centro del volante e il torace.

Eeguire sempre le regolazioni del sedile prima di guidare.

Una volta regolato correttamente il sedile, farlo oscillare avanti e indietro per assicurarsi che sia bloccato in posizione.

Regolazione della posizione del sedile

Regolazione della posizione orizzontale

Tirare verso l'alto la barra per spostare il sedile, quindi rilasciarla.

Regolazione in altezza*

Tirare la leva verso l'alto o spingerla verso il basso per sollevare o abbassare il sedile.

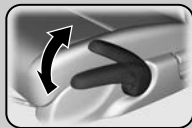
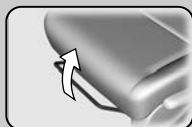

Regolazione dell'inclinazione schienale

Tirare la leva verso l'alto per modificare l'inclinazione.

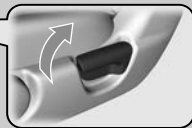

Sedile lato guida in figura

* Non disponibile su tutti i modelli

Regolazione degli schienali

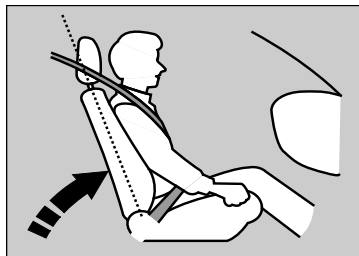

Regolare lo schienale del sedile lato guida in posizione perpendicolare al sedile, assicurandosi che vi sia spazio sufficiente tra il torace e il coperchio dell'airbag al centro del volante.

Anche il passeggero anteriore deve regolare il proprio schienale in posizione confortevole e perpendicolare al sedile.

Se si inclina eccessivamente lo schienale del sedile in modo tale che la parte superiore della cintura non poggi più sul torace dell'occupante, si riduce l'efficacia della protezione della cintura. Aumenta inoltre il rischio di scivolare al di sotto della cintura e quindi di riportare gravi lesioni in caso di incidente. Più lo schienale è inclinato, maggiore è il rischio di lesioni.

Regolazione degli schienali

ATTENZIONE

Un'inclinazione eccessiva dello schienale può causare gravi lesioni o morte in caso di incidente.

Regolare lo schienale in posizione eretta e sedersi bene nel sedile appoggiandosi allo schienale.

Non posizionare cuscini o altri oggetti tra lo schienale e la propria schiena.

In caso contrario, il funzionamento della cintura di sicurezza o dell'airbag potrebbe venire compromesso.

Se non è possibile allontanarsi a sufficienza dal volante senza perdere il controllo dei comandi, informarsi se sul mercato siano disponibili degli adattatori per il sedile.

Reclinazione dei sedili anteriori

Reclinando gli schienali dei sedili anteriori fino a quando non sono a livello con i cuscini dei sedili posteriori si ottiene un'ampia zona che può (e deve esclusivamente) essere utilizzata quando il veicolo è parcheggiato in sicurezza.

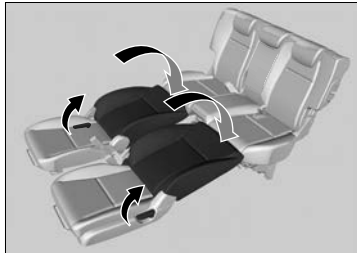

1. Smontare i poggiatesta anteriori mentre si preme il pulsante di sblocco.
 - ▶ Riporre i poggiatesta nel bagagliaio.
2. Spostare i sedili anteriori quanto più avanti possibile.
3. Mentre si tira la leva di regolazione dell'angolazione dello schienale, far ruotare indietro lo schienale finché non è a livello con il cuscino del sedile posteriore.
4. Spostare il sedile anteriore all'indietro finché non tocca il sedile posteriore.
5. Sganciare l'ancoraggio rimovibile dalla fibbia di ancoraggio e riporre la cintura di sicurezza centrale posteriore.
 - ▶ **Cintura di sicurezza con ancoraggio rimovibile** P. 45
6. Regolare lo schienale del sedile posteriore nella posizione desiderata.

Per riportare i sedili anteriori e la cintura di sicurezza centrale posteriore nella loro posizione originale, eseguire questa procedura nell'ordine inverso. Quando si riporta lo schienale nella posizione verticale, tenerlo per evitare che si sposti troppo velocemente.

Reclinazione dei sedili anteriori

Entrambi i sedili anteriori devono essere riportati nella normale posizione verticale e i poggiatesta reinstallati e regolati correttamente prima di mettersi alla guida.

▶ Smontaggio e rimontaggio dei poggiatesta P. 196

Sedili posteriori

■ Regolazione degli schienali posteriori

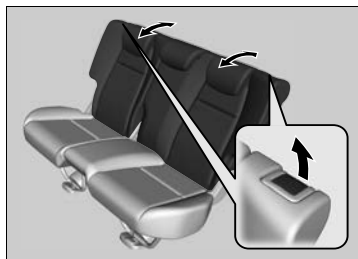

Tirare la leva sul lato destro per cambiare l'inclinazione della parte destra dello schienale e sul lato sinistro per la parte sinistra.

Ripiegamento dei sedili posteriori

I sedili posteriori possono essere ripiegati separatamente per offrire un vano di carico maggiore.

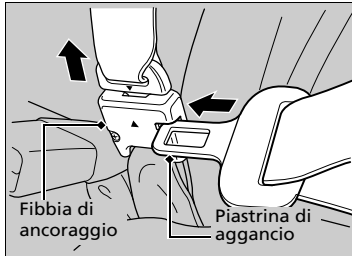

■ Per ripiegare il sedile

1. Riporre prima la cintura di sicurezza centrale. Inserire la piastrina di aggancio nella fessura sul lato della fibbia di ancoraggio.
2. Far avvolgere la cintura di sicurezza nel supporto del rivestimento del padiglione.
- **Cintura di sicurezza con ancoraggio rimovibile** P. 45
3. Abbassare completamente il poggiatesta.
4. Tirare la leva di sbloccaggio e ripiegare lo schienale verso il basso.

Per riportare il sedile nella posizione originale, sollevare lo schienale in posizione verticale.



►► Ripiegamento dei sedili posteriori

Accertarsi che tutti gli oggetti nel bagagliaio o quelli che sporgono sui sedili posteriori siano ben fissati. Oggetti non fissati correttamente potrebbero essere catapultati in avanti in caso di frenate brusche.

Rimuovere tutti gli oggetti dal cuscino del sedile posteriore e dal pianale prima di ripiegare il sedile posteriore.

Per bloccare lo schienale in posizione perpendicolare al sedile, spingerlo indietro finché non scatta in posizione.

Prima della guida, accertarsi che lo schienale, i poggiatesta e il cuscino del sedile siano saldamente fissati in posizione. Inoltre, accertarsi che tutte le fasce diagonali delle cinture posteriori si trovino davanti allo schienale e che la fascia diagonale centrale venga riposizionata nella guida.

■ Ripiegamento del sedile posteriore verso l'alto

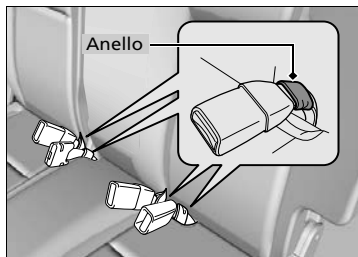

Sollevare separatamente i cuscini del sedile posteriore sinistro e destro per creare spazio per i bagagli.

■ Sollevamento del cuscino del sedile

1. Assicurarsi che le fibbie delle cinture di sicurezza si trovino negli anelli sui sedili.
2. Sollevare il cuscino del sedile posteriore.
3. Ripiegare in basso la gamba del sedile spingendo con fermezza il cuscino del sedile contro lo schienale per bloccarlo.

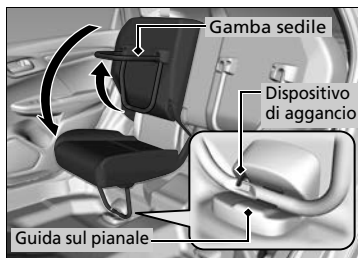
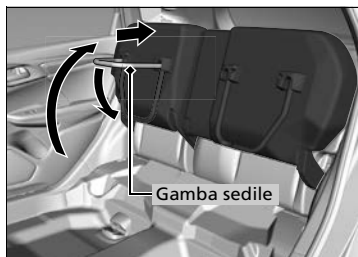

■ Posizionamento del sedile nella posizione originale

1. Mantenere il cuscino del sedile dritto e tirare completamente verso l'alto la gamba del sedile.
 - Il cuscino del sedile può cadere bruscamente una volta sollevata la gamba del sedile.
2. Abbassare lentamente il sedile e posizionare la gamba del sedile nella guida sul pianale.
 - Quando la gamba è posizionata correttamente, fuoriesce un fermo.

► Ripiegamento del sedile posteriore verso l'alto

Dopo aver ripiegato il sedile verso l'alto, o averlo riportato nella posizione originale, assicurarsi che il sedile sia bloccato in maniera sicura facendolo oscillare avanti e indietro.

Prima di sollevare il cuscino del sedile, controllare che non ci siano oggetti. Prima di riportare lo schienale nella posizione originale, verificare la presenza di eventuali ostacoli in prossimità della guida sul pianale.

Poggiatesta

Il veicolo è dotato di poggiatesta su tutti i sedili.

Regolazione delle posizioni dei poggiatesta



L'azione protettiva dei poggiatesta contro colpi di frusta e altre lesioni in caso di impatto posteriore è più efficace se il centro della nuca poggia al centro del poggiatesta. La parte superiore delle orecchie dell'occupante deve essere allineata al centro del poggiatesta.

I poggiatesta anteriori possono anche essere inclinati per regolarne la posizione correttamente.

Regolazione delle posizioni dei poggiatesta

ATTENZIONE

L'efficacia dei poggiatesta viene ridotta se non sono posizionati correttamente e pertanto aumenta il rischio di lesioni gravi in caso di incidente.

Accertarsi che i poggiatesta siano montati e posizionati correttamente prima della guida.

Per il corretto funzionamento del sistema poggiatesta:

- Non appendere alcun oggetto ai poggiatesta o alle relative staffe.
- Non posizionare alcun oggetto tra un occupante e lo schienale.
- Montare ciascun poggiatesta in posizione corretta.

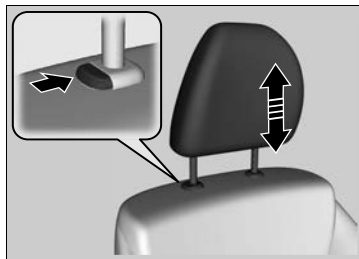

Per sollevare il poggiatesta:

tirarlo verso l'alto.

Per abbassare il poggiatesta:

spingerlo verso il basso premendo contemporaneamente il pulsante di sblocco.

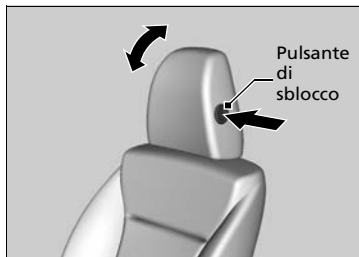

Per inclinare il poggiatesta:

Farlo ruotare premendo contemporaneamente il pulsante di sblocco.

Modifica della posizione dei poggiatesta dei sedili posteriori

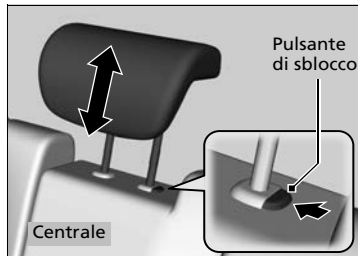
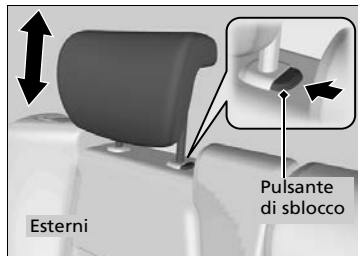

Il passeggero che siede sul sedile posteriore deve regolare l'altezza del poggiatesta in una posizione appropriata prima che il veicolo si muova.

Per sollevare il poggiatesta:

tirarlo verso l'alto.

Per abbassare il poggiatesta:

spingerlo verso il basso premendo contemporaneamente il pulsante di sblocco.

Modifica della posizione dei poggiatesta dei sedili posteriori

Quando si utilizza il poggiatesta di un sedile posteriore, assicurarsi che il poggiatesta sia completamente sollevato. Non utilizzarlo in posizione abbassata.

■ Smontaggio e rimontaggio dei poggiatesta

È possibile rimuovere il poggiatesta per le operazioni di pulizia e riparazione.

Per smontare un poggiatesta:

tirarlo verso l'alto fino a fine corsa. Quindi premere il pulsante di sblocco e sollevare ed estrarre il poggiatesta.

Per rimontare un poggiatesta:

Inserire nuovamente le staffe in posizione, quindi regolare il poggiatesta all'altezza corretta premendo contemporaneamente il pulsante di sblocco. Tirare il poggiatesta verso l'alto per assicurarsi che sia bloccato in posizione.

☒ Smontaggio e rimontaggio dei poggiatesta

⚠ ATTENZIONE

Il mancato rimontaggio dei poggiatesta, o il montaggio non corretto, può comportare gravi lesioni in caso di incidente.

Sostituire sempre i poggiatesta prima della guida.

Mantenimento della corretta posizione seduta

Dopo che tutti i passeggeri hanno regolato i sedili e i poggiatesta e hanno indossato la cintura di sicurezza, è molto importante che continuino a rimanere seduti con la schiena dritta, appoggiandosi bene allo schienale e con i piedi sul pianale, finché il veicolo non è parcheggiato in modo sicuro e il motore spento.

Una posizione seduta non corretta può aumentare il rischio di lesioni in caso di incidente. Ad esempio, se un passeggero si siede scomposto, si sdraia, si gira di fianco, si siede troppo avanti, si inclina in avanti o di lato o solleva uno o entrambi i piedi, il rischio di lesioni in caso di incidente aumenta notevolmente.

Inoltre, un passeggero non seduto correttamente sul sedile anteriore può subire lesioni gravi o mortali in caso di incidente, in quanto potrebbe essere catapultato contro i componenti interni del veicolo oppure essere colpito da un airbag anteriore che si attiva.

►► Mantenimento della corretta posizione seduta

ATTENZIONE

Sedere in modo improprio può causare gravi lesioni o morte in caso di incidente.

Rimanere sempre seduti con la schiena dritta, appoggiandosi bene allo schienale e con i piedi sul pianale.

Bracciolo*

■ Utilizzo del bracciolo del sedile anteriore

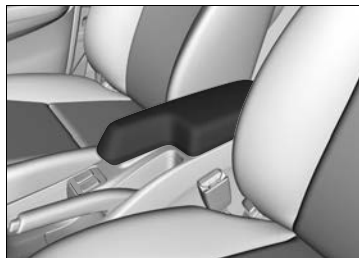

Il coperchio console può essere utilizzato come bracciolo.

Luci interne

Interruttore luci interne



■ ON

Le luci interne si accendono sia con le portiere aperte che chiuse.

■ Portiera attivata

Le luci interne si accendono nei seguenti casi:

- Se una delle portiere viene aperta.
- Se si sblocca la portiera lato guida.

■ Modelli senza sistema di accesso senza chiavi

- Se si estrae la chiave dal commutatore di accensione.

■ Modelli con sistema di accesso senza chiavi

- Quando la modalità di alimentazione è su VEICOLO SPENTO (BLOCCO).

■ OFF

Le luci interne rimangono spente sia con le portiere aperte che chiuse.

» Interruttore luci interne

Nella posizione portiere attivate, l'intensità delle luci interne si riduce fino al completo spegnimento circa 30 secondi dopo la chiusura delle portiere.

La luce si spegne dopo 30 secondi nelle condizioni seguenti:

- Se si sblocca la portiera lato guida ma non la si apre.

■ Modelli senza sistema di accesso senza chiavi

- Se si estrae la chiave dal commutatore di accensione ma non si apre la portiera.

■ Modelli con sistema di accesso senza chiavi

- Quando si imposta la modalità di alimentazione su VEICOLO SPENTO (BLOCCO) ma non si apre la portiera.

Le luci interne si spengono immediatamente nelle condizioni seguenti:

- Se si blocca la portiera lato guida.
- Quando il commutatore di accensione si trova su ACCENSIONE **II***1.

■ Modelli senza sistema di accesso senza chiavi

- Se si chiude la portiera lato guida con la chiave inserita nel commutatore di accensione.

■ Modelli con sistema di accesso senza chiavi

- Quando si chiude la portiera lato guida in modalità ACCESSORI.

Se si lascia aperta una delle portiere con la modalità di alimentazione su VEICOLO SPENTO (BLOCCO), o senza chiave nel commutatore di accensione, le luci interne si spengono dopo circa 15 minuti.

*1: I modelli con sistema di accesso senza chiavi sono dotati di un pulsante **ENGINE START/STOP** invece che di un commutatore di accensione.

Luci di lettura

Modelli con impianto stereo e display

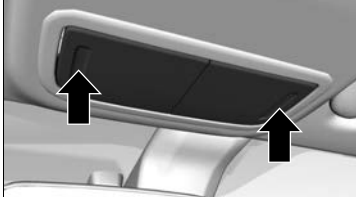

Modelli con impianto stereo e display a colori

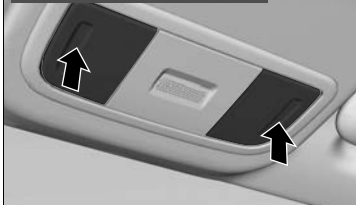

È possibile accendere e spegnere le luci di lettura esercitando una pressione sul trasparente.

■ Luce bagagliaio

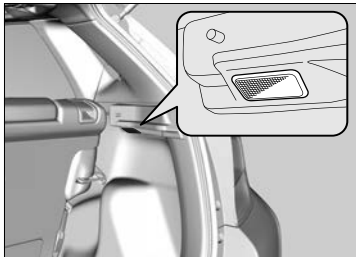

La luce si accende quando si apre il portellone e si spegne quando questo viene chiuso.

Oggetti di uso generale dell'abitacolo

■ Cassetto portaoggetti

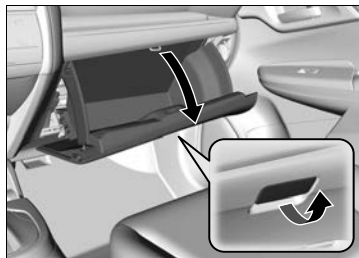

Tirare la maniglia per aprire il cassetto portaoggetti.

☒ Cassetto portaoggetti

⚠ATTENZIONE

Un cassetto portaoggetti aperto può causare lesioni gravi al passeggero in caso di incidente, anche se il passeggero indossa la cintura di sicurezza.

Mantenere sempre chiuso il cassetto portaoggetti durante la marcia.

■ Vano console centrale *

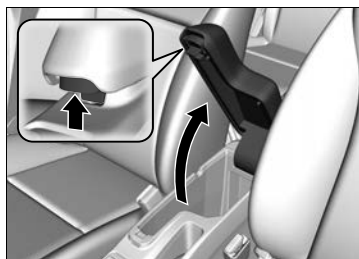

Tirare la maniglia per aprire il vano console centrale.

Portabicchiere

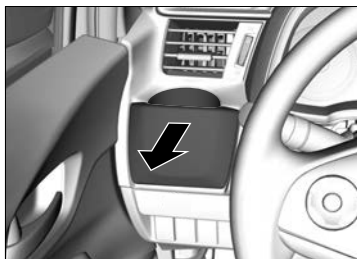

■ Portabevande sedili anteriori

Tirare il coperchio all'indietro per utilizzare il portabevande pannello anteriore.



Portiera anteriore



Il portabicchieri si trova in corrispondenza della parte anteriore di ciascuna portiera.

»» Portabicchiere

AVVISO

Il versamento di liquidi danneggia i rivestimenti, i tappeti e i componenti elettrici nell'abitacolo.

Prestare attenzione quando si usano i portabevande. I liquidi bollenti possono causare ustioni.



■ Portabevande sedili posteriori

Il portabicchieri si trova in corrispondenza della parte anteriore di ciascuna portiera.

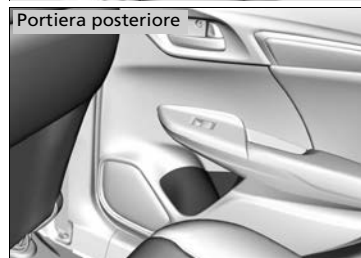

■ Scatola pianale bagagliaio

Tirare verso l'alto il coperchio del pianale bagagliaio.

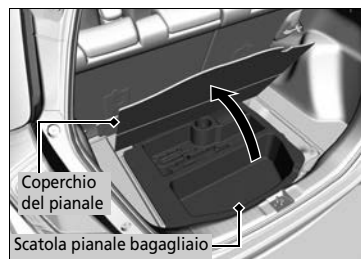

Presae di alimentazione accessori

La presa di alimentazione accessori può essere utilizzata quando il commutatore di accensione si trova su ACCESSORI **I** o ACCENSIONE **II***1.

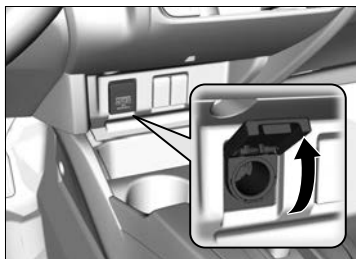

■ Presa di alimentazione accessori (pannello console)

Aprire il coperchio per utilizzarla.

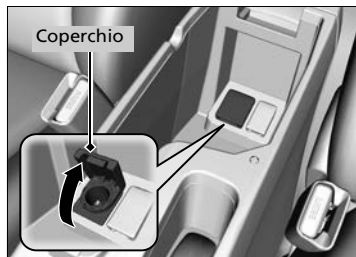

■ Presa di alimentazione accessori (vano console centrale)*

Aprire il coperchio console e il coperchio per utilizzarla.

*1: I modelli con sistema di accesso senza chiavi sono dotati di un pulsante **ENGINE START/STOP** invece che di un commutatore di accensione.

* Non disponibile su tutti i modelli

►► Presae di alimentazione accessori

AVVISO

Non collegare un elemento accendisigari per veicoli. Ciò può causare il surriscaldamento della presa di alimentazione.

La presa di alimentazione accessori è progettata per fornire alimentazione agli accessori da 12 volt CC con potenza pari o inferiore a 180 watt (15 A).

Per evitare lo scaricarsi della batteria, utilizzare la presa di alimentazione solo con il motore in funzione.

■ Gancio per abiti



Sulla maniglia posteriore lato guida è presente un gancio per abiti. Tirarlo verso il basso per utilizzarlo.

■ Punti di ancoraggio

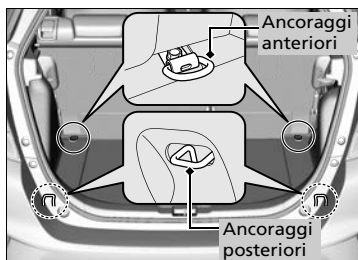

I punti di ancoraggio sul pianale del bagagliaio possono essere utilizzati per installare una rete per il fissaggio degli oggetti.

☒ Gancio per abiti

Il gancio per abiti non è progettato per oggetti di grandi dimensioni o pesanti.

■ Copertura bagagliaio

La copertura bagagliaio può essere rimossa per poter disporre di maggiore spazio nel bagagliaio.

■ Rimozione della copertura bagagliaio

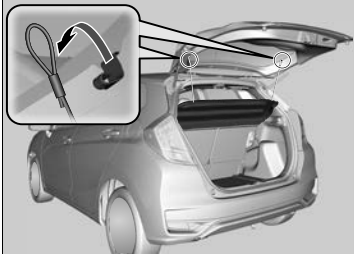

1. Aprire il portellone.
2. Staccare la cinghia su ciascun lato del portellone.

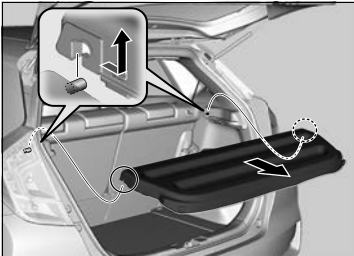

3. Sganciare le aste di supporto, quindi rimuovere la copertura bagagliaio.

Per installare la copertura bagagliaio, eseguire la procedura nell'ordine inverso.

Dopo aver reinstallato la copertura bagagliaio, assicurarsi che sia bloccata saldamente.

▣ Copertura bagagliaio

Non collocare oggetti sulla copertura bagagliaio e non impilare oggetti oltre la parte superiore dello schienale dei sedili posteriori. Questi oggetti potrebbero ostruire la visuale ed essere proiettati in avanti in caso di collisione o arresto improvviso.

Non esercitare una pressione eccessiva sul coperchio, ad esempio poggiandosi su di esso per recuperare un oggetto.

Riscaldatori dei sedili*



Per poter utilizzare i riscaldatori sedili, il commutatore di accensione deve trovarsi su **ACCENSIONE II***1. Con i riscaldatori impostati su **HI** i sedili si riscaldano più rapidamente rispetto all'impostazione **LO**.

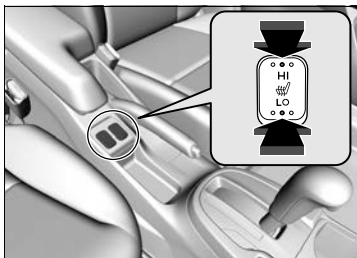

Nella posizione **HI**, il riscaldatore si accende e si spegne.

- Se il riscaldatore sedile è attivo, la spia corrispondente è accesa. Premere brevemente l'interruttore sul lato opposto per spegnere il riscaldatore. La spia si spegne. Una volta raggiunta la temperatura desiderata, selezionare **LO** per mantenere il sedile caldo.

⊗ Riscaldatori dei sedili*

⚠ ATTENZIONE

L'utilizzo dei riscaldatori sedili può causare ustioni.

Coloro che hanno una sensibilità ridotta alla temperatura (ad esempio, diabetici, persone con lesioni ai nervi o paralisi degli arti inferiori) o una pelle particolarmente sensibile non devono utilizzare i riscaldatori sedili.

Quando il motore è spento, non utilizzare i riscaldatori sedili neppure con impostazione **LO**. In caso contrario, il livello della batteria potrebbe ridursi rendendo difficile l'avviamento del motore.

Se impostato su **LO**, il riscaldatore funziona in modo continuo e non si spegne automaticamente.

*1: I modelli con sistema di accesso senza chiavi sono dotati di un pulsante **ENGINE START/STOP** invece che di un commutatore di accensione.

* Non disponibile su tutti i modelli

Con bocchette, riscaldamento e A/C

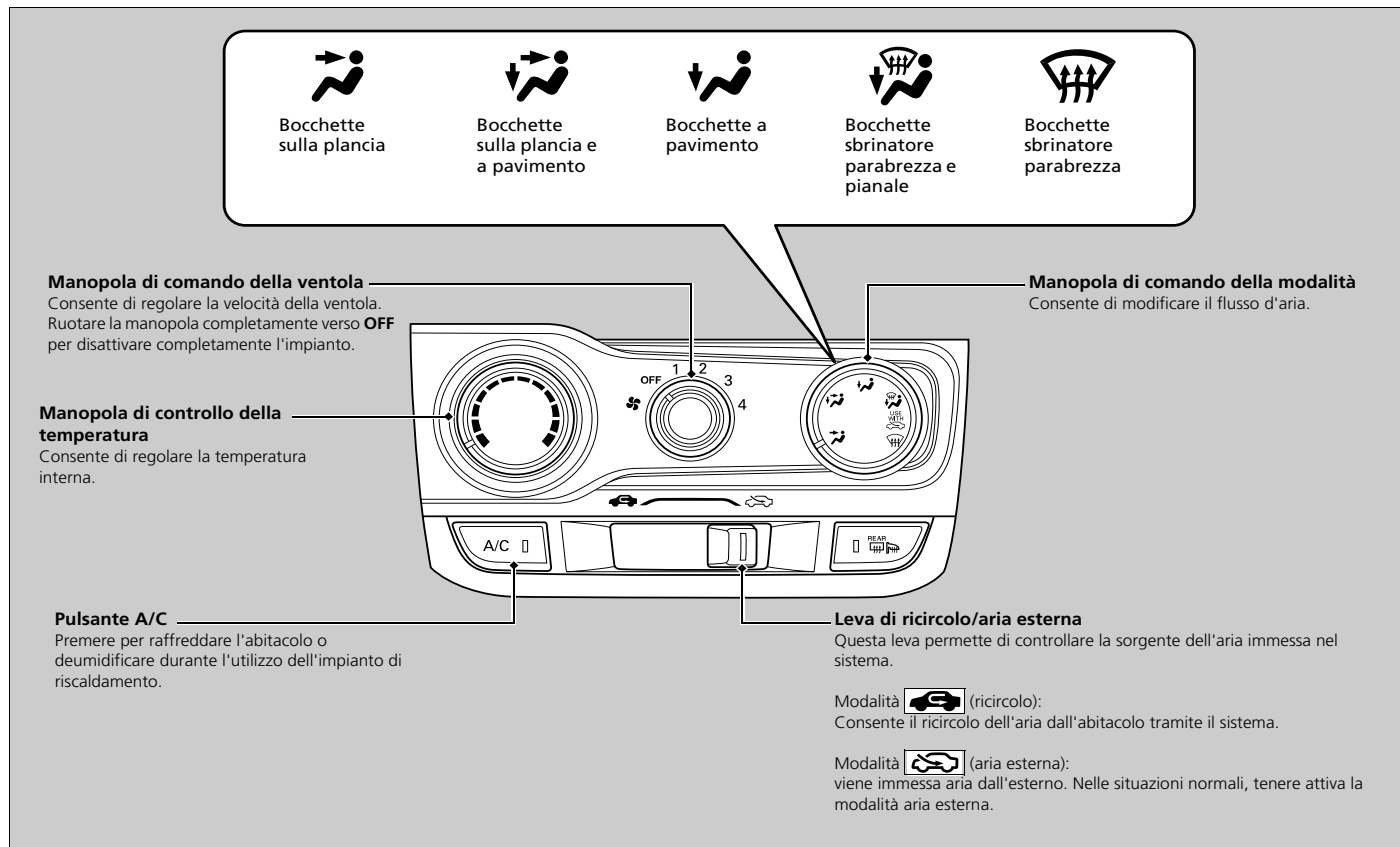

* Non disponibile su tutti i modelli

Riscaldamento

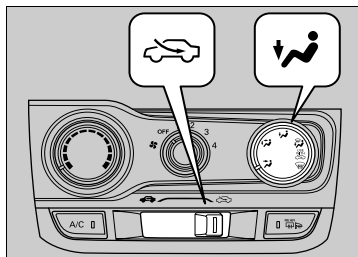

Il sistema di riscaldamento utilizza il calore del liquido di raffreddamento del motore per riscaldare l'aria.

1. Regolare la velocità della ventola con la manopola di comando della ventola.
2. Selezionare e .
3. Regolare la temperatura utilizzando la ghiera controllo temperatura.

■ Riscaldamento rapido dell'abitacolo

1. Regolare la ventola alla velocità massima.
2. Selezionare .
3. Impostare la temperatura su massimo calore.
4. Selezionare .

■ Deumidificazione dell'abitacolo

Se utilizzato in combinazione con il riscaldamento, l'impianto di condizionamento aria rende caldo e secco l'abitacolo impedendo l'appannamento dei finestrini.

1. Attivare la ventola.
2. Premere il pulsante **A/C** per attivare il climatizzatore.
3. Selezionare e . Regolare la temperatura in base alle preferenze.

▣ Riscaldamento rapido dell'abitacolo

Passare alla modalità aria esterna non appena l'abitacolo è riscaldato a sufficienza. I finestrini possono appannarsi se viene mantenuta la modalità di ricircolo.

Raffreddamento

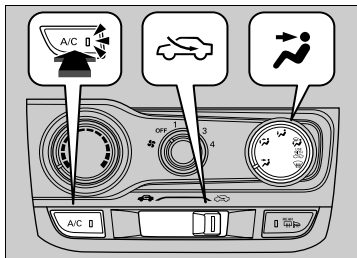

1. Regolare la velocità della ventola con la manopola di comando della ventola.
2. Selezionare e .
3. Regolare la temperatura utilizzando la ghiera controllo temperatura.
4. Premere il pulsante **A/C** (spia accesa).

■ Raffreddamento rapido dell'abitacolo

1. Regolare la ventola alla velocità massima.
2. Selezionare .
3. Impostare la temperatura su massimo freddo.
4. Premere il pulsante **A/C** (spia accesa).
5. Selezionare .

►► Raffreddamento rapido dell'abitacolo

Se l'abitacolo è molto caldo, è possibile raffreddarlo più rapidamente aprendo parzialmente i finestrini.

Durante l'arresto automatico del motore al minimo, l'impianto di condizionamento aria viene disattivato. Per mantenere il climatizzatore inserito, premere il pulsante di disattivazione arresto automatico del motore al minimo per spegnere il sistema di arresto automatico del motore al minimo.

- **Spia sistema di arresto automatico del motore al minimo ON/OFF** P. 411, 416

■ Sbrinamento del parabrezza e dei finestrini

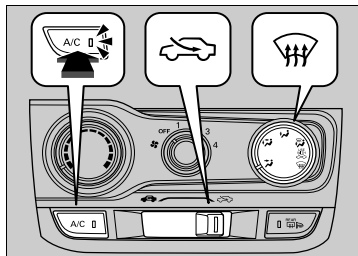

1. Regolare la ventola alla velocità elevata.
2. Selezionare .
3. Selezionare .
4. Premere il pulsante **A/C** (spia accesa).

■ Sbrinamento rapido dei finestrini

1. Regolare la ventola alla velocità massima.
2. Selezionare .
3. Premere il pulsante **A/C** (spia accesa).
4. Selezionare .
5. Impostare la temperatura su massimo calore.

☒ Sbrinamento del parabrezza e dei finestrini

Per guidare in condizioni di sicurezza, accertarsi che tutti i finestrini consentano una buona visuale prima di partire.

Non impostare la temperatura vicino al limite massimo o minimo.

Se il parabrezza entra in contatto con l'aria fredda, l'esterno del parabrezza potrebbe appannarsi.

In caso di appannamento dei finestrini, regolare le bocchette in modo che l'aria sia diretta verso di essi.

Modelli con trasmissione a variazione continua

Selezionando  con la ventola attiva si riavvia il motore con l'arresto automatico del motore al minimo in funzione.

Modelli con cambio manuale

Per sbrinare il parabrezza con l'arresto automatico del motore al minimo attivato, riavviare il motore come indicato di seguito:

1. Assicurarsi che la leva del cambio sia in posizione **N**.
2. Premere a fondo il pedale della frizione.
3. Selezionare .

☒ Sbrinamento rapido dei finestrini

Dopo avere sbrinato i finestrini, impostare la modalità aria esterna.

Se si mantiene il sistema nella modalità di ricircolo, i finestrini potrebbero appannarsi a causa dell'umidità. Ciò compromette la visibilità.

Utilizzo del sistema di controllo climatizzatore automatico

Il sistema di controllo climatizzatore automatico mantiene la temperatura dell'abitacolo selezionata. Inoltre, il sistema seleziona la corretta miscela di aria riscaldata o raffreddata che consente di aumentare o ridurre il più rapidamente possibile la temperatura dell'abitacolo in base alle preferenze.

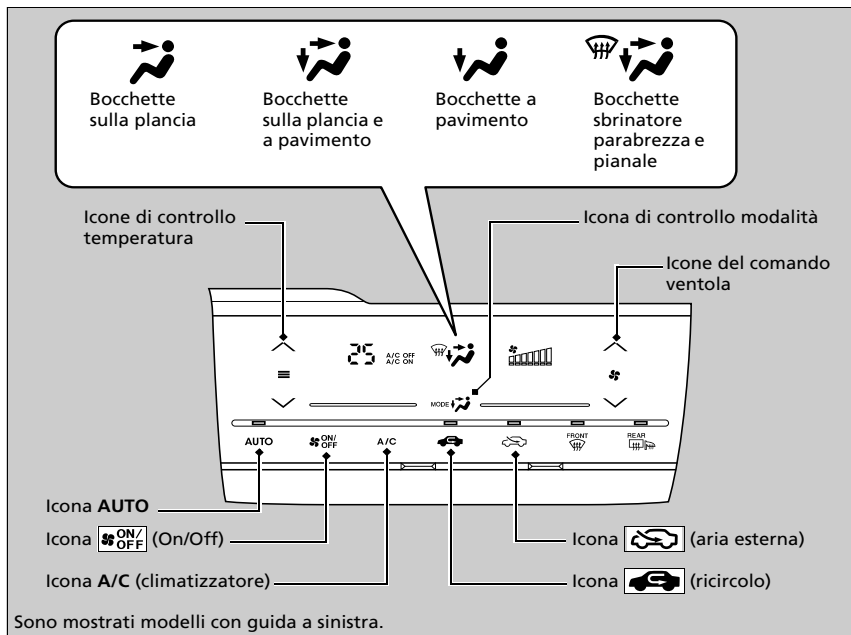

Utilizzare il sistema con il motore in funzione.

1. Selezionare l'icona **AUTO**.
2. Regolare la temperatura dell'abitacolo utilizzando le icone controllo temperatura.
3. Selezionare l'icona **ON/OFF** per annullare l'operazione.

* Non disponibile su tutti i modelli

Utilizzo del sistema di controllo climatizzatore automatico

Se si seleziona un'icona durante l'utilizzo del sistema di controllo climatizzatore nella modalità automatica, verrà data priorità alla funzione dell'icona selezionata. La spia **AUTO** si spegne ma le funzioni non correlate all'icona selezionata sono controllate automaticamente.

Per evitare l'ingresso nell'abitacolo di aria fredda proveniente dall'esterno, la ventola potrebbe non attivarsi immediatamente quando viene selezionata l'icona **AUTO**.

Se l'abitacolo è molto caldo, è possibile raffreddarlo più rapidamente aprendo parzialmente i finestrini, impostando il sistema in modalità automatica e la temperatura al minimo. Passare dalla modalità aria esterna alla modalità ricircolo fino a ridurre la temperatura.

Quando si imposta la temperatura sul limite minimo o massimo, vengono visualizzati **Lo** o **Hi**.

È possibile aumentare o ridurre la temperatura o la velocità della ventola tramite le icone di controllo.

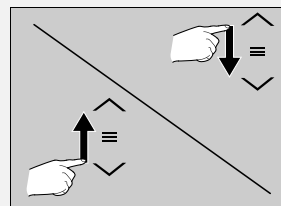

■ Commutazione fra le modalità di ricircolo e aria esterna

Selezionare l'icona  o  per cambiare modalità in base alle condizioni ambientali.

 Modalità ricircolo (spia accesa): Consente il ricircolo dell'aria dall'abitacolo tramite il sistema.

 Modalità aria esterna (spia accesa): viene immessa aria dall'esterno. Nelle situazioni normali, tenere attiva la modalità aria esterna.

☒ Utilizzo del sistema di controllo climatizzatore automatico

Premendo l'icona , si accende e si spegne il sistema di climatizzazione. Quando viene acceso, il sistema torna all'ultima selezione effettuata.

Durante l'arresto automatico del motore al minimo, l'impianto di condizionamento aria viene disattivato.

L'impianto di condizionamento aria può anche essere disattivato durante la guida in salita.

Sbrinamento del parabrezza e dei finestrini

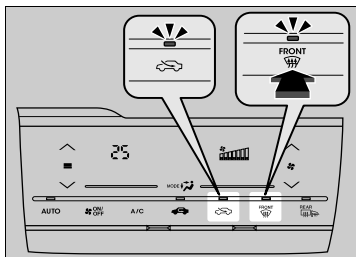

Selezionare l'icona **FRONT DEF** per attivare l'impianto di condizionamento aria e commutare automaticamente l'impianto alla modalità aria esterna.

Selezionando di nuovo l'icona **FRONT DEF** per lo spegnimento, il sistema torna alle impostazioni precedenti.

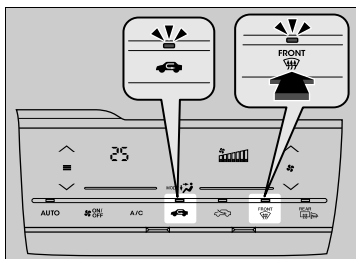

■ Sbrinatori rapidi dei finestrini

1. Selezionare l'icona **FRONT DEF**.
2. Selezionare l'icona **FRONT DEF**.

►► Sbrinatori del parabrezza e dei finestrini

Per guidare in condizioni di sicurezza, accertarsi che tutti i finestrini consentano una buona visuale prima di partire.

Non impostare la temperatura vicino al limite massimo o minimo.

Se il parabrezza entra in contatto con l'aria fredda, l'esterno del parabrezza potrebbe appannarsi.

In caso di appannamento dei finestrini, regolare le bocchette in modo che l'aria sia diretta verso di essi.

Modelli con trasmissione a variazione continua

Selezionando **FRONT DEF** il motore si riavvia automaticamente durante l'arresto automatico del motore al minimo.

Modelli con cambio manuale

Per sbrinare il parabrezza con l'arresto automatico del motore al minimo attivato, riavviare il motore come indicato di seguito:

1. Assicurarsi che la leva del cambio sia in posizione **N**.
2. Premere a fondo il pedale della frizione.
3. Selezionare l'icona **FRONT DEF**.

►► Sbrinatori rapidi dei finestrini

Dopo avere sbrinato i finestrini, impostare la modalità aria esterna. Se si mantiene il sistema nella modalità di ricircolo, i finestrini potrebbero appannarsi a causa dell'umidità. Ciò compromette la visibilità.

Attivazione e disattivazione del segnale acustico del touchscreen

Quando si attiva il sistema di climatizzazione dal touchscreen, viene emesso un segnale acustico. Tale opzione può essere attivata e disattivata.

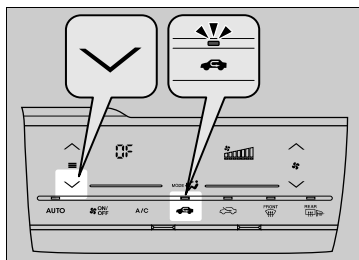

Per disattivare il segnale acustico:

1. Impostare la modalità di alimentazione su ACCENSIONE.
2. Toccare dell'icona di controllo della temperatura per cinque volte mentre si tiene premuto .
3. Rilasciare dopo che -- lampeggia cinque volte e viene visualizzato **OF**.

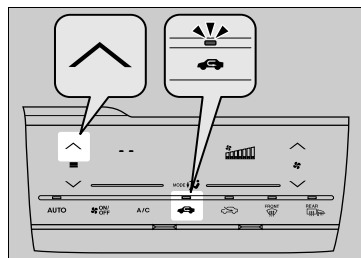

Per attivare il segnale acustico:

1. Impostare la modalità di alimentazione su ACCENSIONE.
2. Toccare dell'icona di controllo della temperatura per cinque volte mentre si tiene premuto .
3. Rilasciare dopo che **OF** lampeggia cinque volte e viene visualizzato --.

Attivazione e disattivazione del segnale acustico del touchscreen

Se si tocca un'altra icona nel corso di questa operazione, potrebbe non essere possibile completare l'impostazione correttamente. In questo caso, seguire la procedura dopo aver impostato la modalità di alimentazione su VEICOLO SPENTO (BLOCCO).

Impostazione sensibilità del pannello a sfioramento

È possibile impostare il livello di sensibilità del pannello di controllo a sfioramento su alto, normale o basso.

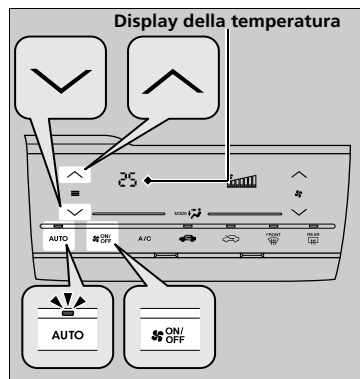

1. Impostare la modalità di alimentazione su ACCENSIONE.
2. Tenere premuta l'icona **AUTO**, quindi premere una delle seguenti icone cinque volte per impostare il livello.
 - : Alta (**Hi**)* 1.
 - L'impostazione precedente lampeggia cinque volte e **Hi** viene visualizzato nell'area del display della temperatura.
 - : Normale (--)
 - L'impostazione precedente lampeggia cinque volte e -- viene visualizzato nell'area del display della temperatura.
 - : Basso (**Lo**)
 - L'impostazione precedente lampeggia cinque volte e **Lo** viene visualizzato nell'area del display della temperatura.
3. Rilasciare l'icona **AUTO**.

Impostazione sensibilità del pannello a sfioramento

Se si tocca un'altra icona nel corso di questa operazione, potrebbe non essere possibile completare l'impostazione correttamente. In questo caso, seguire la procedura dopo aver impostato la modalità di alimentazione su VEICOLO SPENTO (BLOCCO).

*1: Impostazioni predefinite

Sensori del sistema controllo climatizzatore automatico

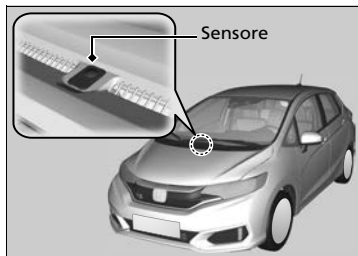

Il sistema di climatizzazione automatico è dotato di sensori. Non coprirli e non versarvi sopra dei liquidi.

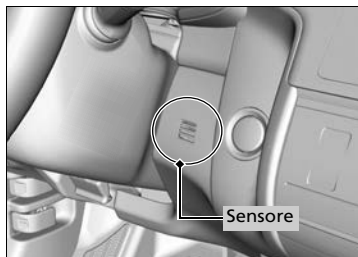

Funzioni

In questo capitolo sono fornite informazioni sul funzionamento delle funzioni tecnologiche.

Impianto stereo	
Informazioni sull'impianto stereo	220
Porta(e) USB	221
Porta HDMI™*	222
Ingresso ausiliario*	222
Protezione antifurto dell'impianto stereo ...	223
Antenna audio	224
Comandi audio a distanza	225
Modelli con impianto stereo e display a colori	
Funzionamento base dell'impianto stereo ...	227
Schermata audio/informazioni	228
Regolazione del suono	232
Configurazione display	233
Uso radio AM/FM	234
Riproduzione DAB (Digital Audio Broadcasting)*	241

Riproduzione di un CD	245
Riproduzione di un iPod	248
Riproduzione da un'unità flash USB	251
Riproduzione con audio <i>Bluetooth</i> ®	254
Modelli con impianto stereo e display	
Funzionamento base dell'impianto stereo	257
Schermata audio/informazioni	258
Regolazione del suono	274
Configurazione display	275
Uso radio AM/FM	277
Riproduzione DAB (Digital Audio Broadcasting)*	282
Riproduzione di un CD	285
Riproduzione di un iPod	288
Riproduzione da un'unità flash USB	291

Riproduzione con audio <i>Bluetooth</i> ®	294
Riproduzione di un video tramite HDMI™	296
On Board Apps	298
Collegamento dello smartphone	299
Connessione Wi-Fi	302
Siri® Eyes Free	304
Messaggi di errore dell'impianto stereo	305
Informazioni generali sull'impianto stereo	308
Funzioni personalizzabili	313
Modelli con impianto stereo e display a colori	
Sistema telefonico vivavoce	339
Modelli con impianto stereo e display	
Sistema telefonico vivavoce	362

* Non disponibile su tutti i modelli

Informazioni sull'impianto stereo

L'impianto stereo è dotato di radio AM/FM. Inoltre possono essere utilizzati CD audio, file WMA/MP3/AAC, unità flash USB, iPod, iPhone e dispositivi *Bluetooth*®.

È possibile azionare l'impianto stereo tramite i pulsanti e gli interruttori sul pannello oppure mediante i comandi a distanza sul volante o le icone sull'interfaccia touchscreen*.

Informazioni sull'impianto stereo

Non sono supportati CD video, DVD e mini CD da 8 cm.

iPod, iPhone e iTunes sono marchi registrati di Apple Inc.

Modelli con impianto stereo e display

Funzionamento con chiave disinserita

Dopo aver portato il commutatore di accensione su BLOCCO [0]¹, è possibile utilizzare l'impianto stereo fino a 30 minuti dopo ogni ciclo di guida. Tuttavia la possibilità di continuare a utilizzare l'impianto audio dipende dalle condizioni della batteria. L'uso ripetuto di questa funzione può scaricare la batteria.

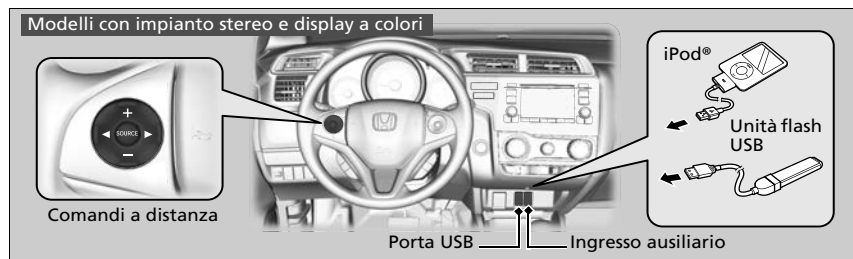
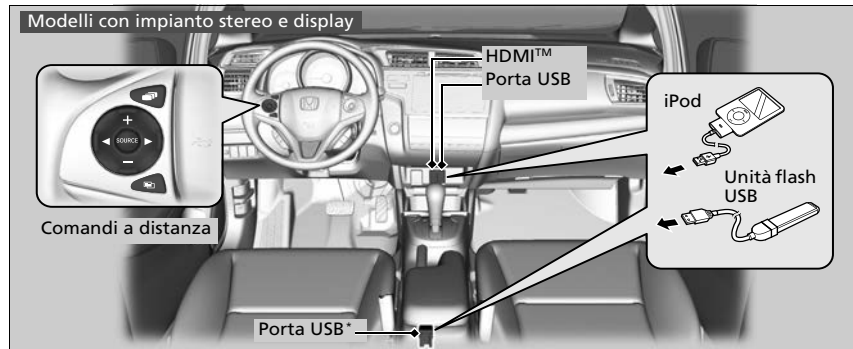

*1: I modelli con sistema di accesso senza chiavi sono dotati di un pulsante **ENGINE START/STOP** invece che di un commutatore di accensione.

* Non disponibile su tutti i modelli

Porta(e) USB

Modelli con impianto stereo e display

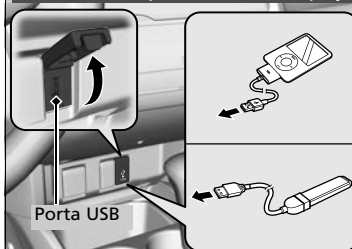

Modelli con vano console centrale

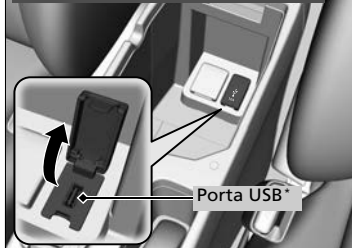

Modelli con impianto stereo e display a colori

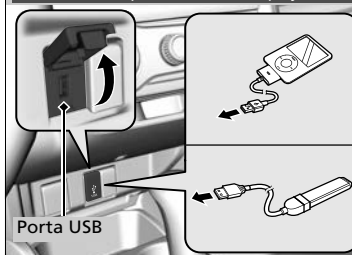

1. Aprire il coperchio.
2. Inserire il connettore USB dell'iPod o l'unità flash USB nella porta USB.

►► Porta(e) USB

- Non lasciare l'iPod o l'unità flash USB nel veicolo. L'esposizione alla luce del sole e alle alte temperature potrebbe danneggiarli.
- Si raccomanda di utilizzare un cavo di prolunga con la porta USB.
- Non collegare l'iPod o l'unità flash USB tramite un hub.
- Non utilizzare dispositivi, quali lettori di schede o unità disco rigido, in quanto il dispositivo o i file potrebbero danneggiarsi.
- Si consiglia di eseguire il backup dei dati prima di utilizzare il dispositivo sul veicolo.
- I messaggi visualizzati possono variare a seconda del modello e della versione software del dispositivo.

Se l'impianto stereo non riconosce l'iPod, provare a ricollegarlo diverse volte oppure riavviare il dispositivo. Per riavviare, seguire le istruzioni del produttore fornite con l'iPod o visitare www.apple.com/ipod.

* Non disponibile su tutti i modelli

Porta HDMI™*

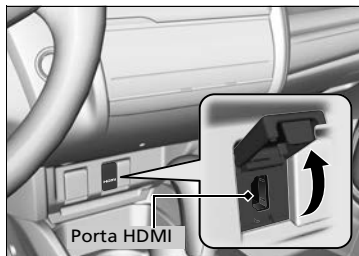

1. Aprire il coperchio.
2. Collegare il cavo HDMI™ alla porta HDMI™.

⊗ Porta HDMI™*

- Non lasciare il dispositivo HDMI™ collegato all'interno del veicolo. L'esposizione alla luce del sole e alle alte temperature potrebbe danneggiarli.
- Si consiglia di eseguire il backup dei dati prima di utilizzare il dispositivo sul veicolo.
- I messaggi visualizzati possono variare a seconda del modello e della versione software del dispositivo.

I termini HDMI e HDMI High-Definition Multimedia Interface nonché il logo HDMI sono marchi o marchi registrati di HDMI Licensing LLC negli Stati Uniti e/o in altri paesi.

Ingresso ausiliario*

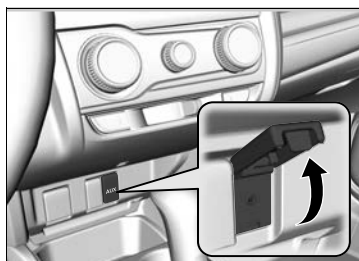

Utilizzare l'ingresso per collegare i dispositivi audio standard.

1. Aprire il coperchio **AUX**.
2. Collegare un dispositivo audio standard all'ingresso ausiliario utilizzando una minipresa stereo da 3,5 mm.
 - L'impianto audio passa automaticamente alla modalità AUX.

⊗ Ingresso ausiliario*

Per cambiare modalità, premere uno dei pulsanti modalità audio. È possibile tornare alla modalità AUX premendo il pulsante **CD/AUX**.

Protezione antifurto dell'impianto stereo

L'impianto stereo si disattiva quando l'alimentazione elettrica viene scollegata, ad esempio quando la batteria viene scollegata o si scarica. In determinate condizioni, il sistema potrebbe visualizzare una schermata di inserimento codice. In tal caso, riattivare l'impianto audio.

■ Riattivazione dell'impianto stereo

1. Portare il commutatore di accensione su ACCENSIONE *1.
2. Accendere l'impianto stereo.
3. Tenere premuto il pulsante di alimentazione dell'impianto stereo per più di due secondi.
 - ▶ L'impianto stereo viene riattivato quando la centralina di controllo audio stabilisce una connessione con la centralina di comando del veicolo. Se la centralina non riconosce l'impianto stereo, è necessario recarsi presso il concessionario per farlo controllare.

*1: I modelli con sistema di accesso senza chiavi sono dotati di un pulsante **ENGINE START/STOP** invece che di un commutatore di accensione.

Antenna audio

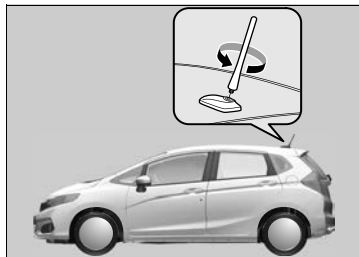

Il veicolo è dotato di un'antenna rimovibile sulla parte posteriore del tetto.

Antenna audio

AVVISO

Prima di utilizzare un "autolavaggio", rimuovere l'antenna svitandola manualmente; in questo modo si evita che venga danneggiata dalle spazzole dell'autolavaggio.

Comandi audio a distanza

Consentono di agire sull'impianto stereo durante la guida.

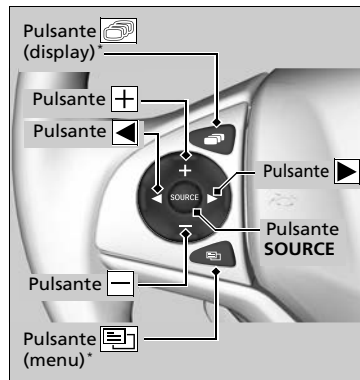

Pulsante SOURCE

Consente di spostarsi tra le modalità audio come segue:

Modelli con impianto stereo e display a colori

FM1 → FM2 → DAB1* → DAB2* → LW → MW → CD → USB → iPod → Bluetooth® Audio → AUX

Modelli con impianto stereo e display

FM → LW → MW → DAB* → CD → USB → iPod → Apps → Bluetooth® Audio → AUX HDMI™

Pulsanti (+) (-) (volume)

Premere (+): Per aumentare il volume.

Premere (-): Per diminuire il volume.

Pulsanti (◀) (▶)

- Durante l'ascolto della radio

Premere (▶): Per selezionare la stazione radio successiva preimpostata.

Premere (◀): Per selezionare la stazione radio precedente preimpostata.

Premere e tenere premuto (▶): Per selezionare la stazione successiva con il segnale più forte.

Per selezionare il servizio successivo (DAB*).

Premere e tenere premuto (◀): Per selezionare la stazione precedente con il segnale più forte.

Per selezionare il servizio precedente (DAB*).

- Durante l'uso di CD, iPod, unità flash USB o audio Bluetooth®

Premere (▶): Per passare al brano successivo.

Premere (◀): Per tornare all'inizio del brano corrente o precedente.

- Durante l'uso di un CD o di un'unità flash USB

Premere e tenere premuto (▶): Per passare alla cartella successiva.

Premere e tenere premuto (◀): Per tornare alla cartella precedente.

* Non disponibile su tutti i modelli





►► Comandi audio a distanza

Alcune modalità vengono visualizzate solo quando viene utilizzato un dispositivo o un supporto appropriato.

A seconda del dispositivo Bluetooth® collegato, alcune funzioni potrebbero non essere disponibili.

Modelli con impianto stereo e display

Pulsante (menu) sul volante

- Durante l'ascolto della radio
Premere : Per visualizzare le voci del menu. È possibile selezionare **Scansione, Salva preimpostate** o **Cerca**.
- Durante l'uso di un CD o di un'unità flash USB
Premere : Per visualizzare le voci del menu. È possibile selezionare **Scansione, Ripeti** o **Casuale**.
- Durante l'uso di un iPod
Premere : Per visualizzare le voci del menu. È possibile selezionare **Ripeti** o **Mischia**.
- Durante l'uso di un dispositivo audio *Bluetooth*[®]
Premere : Per visualizzare le voci del menu. È possibile selezionare **Pausa** o **Riproduzione**.
- Quando si guarda un video
Premere : Per visualizzare le voci del menu. È possibile selezionare **Scansione, Ripeti, Casuale** o **Lettura/Pausa**.

Pulsante (display)

Consente di scorrere tra i display come segue:

Navigazione → **Telefono** → **Audio**

Comandi audio a distanza

Il pulsante  è disponibile solo quando la modalità audio è FM, DAB*, LW, MW, CD, USB, iPod o audio *Bluetooth*[®].

Modelli con impianto stereo e display a colori

Per utilizzare le funzioni dell'impianto audio, il commutatore di accensione deve trovarsi su ACCESSORI I oppure ACCENSIONE II.

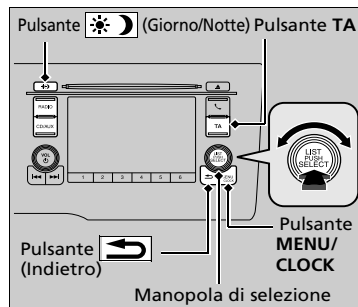

Utilizzare la manopola di selezione o il pulsante **MENU/CLOCK** per accedere ad alcune funzioni dell'impianto stereo.

Premere  per passare dalla modalità di visualizzazione normale del display a quella estesa per alcune funzioni.

Manopola di selezione: ruotare a sinistra o a destra per scorrere le opzioni disponibili. Premere  per confermare la selezione.

Pulsante MENU/CLOCK: Premere per selezionare una modalità.

Le modalità disponibili includono Sfondo, Display, Orologio, Lingua, Impostazioni audio, Impostazioni RDS e Modo riproduzione. Le modalità di riproduzione possono essere selezionate anche da Scan, Casuale, Ripeti, ecc.

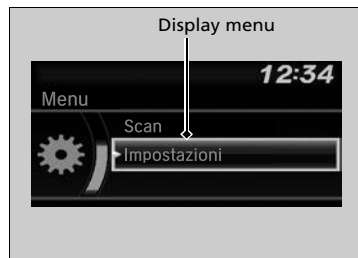

Pulsante (Indietro): premere per ritornare alla schermata precedente.

Pulsante TA: Premere per selezionare la modalità degli annunci sul traffico.

Pulsante (Giorno/Notte): Premere per modificare la luminosità della schermata delle impostazioni audio/informazioni.

Premere , quindi regolare la luminosità tramite .

- ▶ Ogni volta che si preme , la modalità passa dalla modalità diurna, alla modalità notturna e alla modalità **OFF**.

Funzionamento base dell'impianto stereo



Queste indicazioni sono fornite allo scopo di illustrare come usare la manopola di selezione.

Ruotare  per eseguire la selezione.

Premere  per confermare la selezione.

Voci del menu Audio

- ▶ **Imposta orario** P. 141
- ▶ **Impostazione sfondo** P. 230
- ▶ **Configurazione display** P. 233
- ▶ **Impostazioni audio** P. 232
- ▶ **Scan** P. 247, 253
- ▶ **Modo riproduzione** P. 247, 250, 253
- ▶ **Impostazioni RDS** P. 235
- ▶ **Impostazioni DAB** P. 244
- ▶ **Bluetooth** P. 254

Premere il pulsante **SOURCE**, ,  o  sul volante per modificare le impostazioni audio.

- ▶ **Comandi audio a distanza** P. 225

Uno dei sistemi operativi utilizzato in questa unità è eCos. Per i termini e le condizioni della licenza software, visitare il relativo sito Web (licenza eCos URL: <http://ecos.sourceforge.org/license-overview.html>) Per la descrizione del codice sorgente e altri dettagli su eCos, visitare: <http://www.hondaopensource2.com>

Schermata audio/informazioni

Visualizza lo sfondo e la condizione audio. Da questa schermata è possibile passare a diverse opzioni di configurazione.

Modifica del display

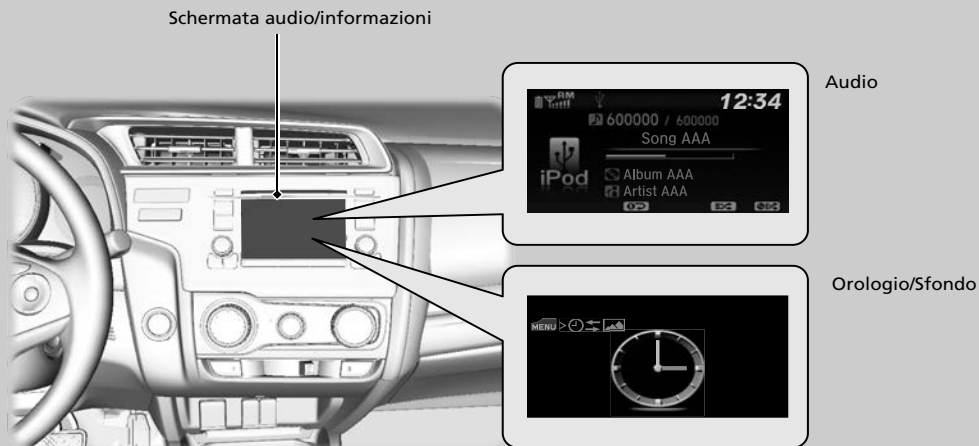







■ Audio

Mostra le informazioni audio correnti.

■ Orologio/Sfondo

Mostra una schermata orologio o un'immagine importata.

■ Modifica della visualizzazione

1. Premere il pulsante **MENU/CLOCK**.
2. Ruotare  per selezionare **Impostazioni**, quindi premere .
3. Ruotare  per selezionare **Cambio display**, quindi premere .
4. Ruotare  per selezionare **Sfondo**, quindi premere .
► Se si desidera tornare al display dell'impianto audio, selezionare **Audio**.





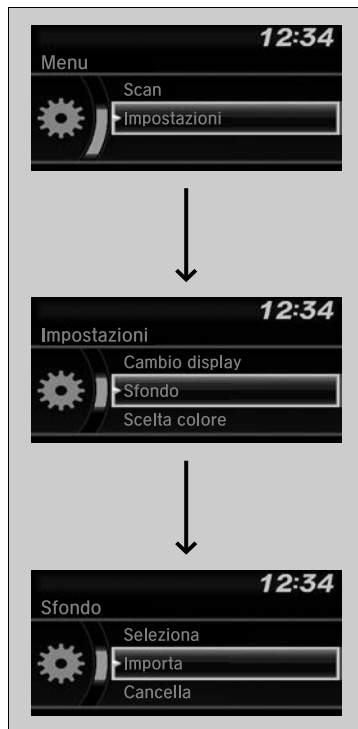







Impostazione sfondo

È possibile modificare, archiviare ed eliminare lo sfondo sulla schermata audio/informazioni.



Importa sfondo









Dall'unità flash USB è possibile importare fino a tre immagini per lo sfondo, una alla volta.

1. Collegare l'unità flash USB alla porta USB.
► Porta(e) USB P. 221
2. Premere il pulsante **MENU/CLOCK**.
3. Ruotare  per selezionare **Impostazioni**, quindi premere .
4. Ruotare  per selezionare **Sfondo**, quindi premere .
5. Ruotare  per selezionare **Importa**, quindi premere .
 ► Il nome dell'immagine viene visualizzato nell'elenco.
6. Ruotare  per selezionare l'immagine desiderata, quindi premere .
7. Premere  per salvare l'immagine.
8. Premere  per selezionare **OK**.
9. Ruotare  per selezionare una posizione in cui salvare l'immagine, quindi premere .
 ► Il display torna alla schermata di impostazione dello sfondo.









Impostazione sfondo

- Quando si importano file di sfondo, l'immagine deve essere memorizzata nella directory principale dell'unità flash USB.
 Non è possibile importare le immagini presenti in una cartella.
- Il nome del file deve contenere meno di 64 caratteri.
- È possibile importare file di immagine in formato BMP (bmp) o JPEG (jpg).
- La dimensione massima di ciascun file è di 2 MB.
- La dimensione massima di ciascuna immagine è di 1920 x 936 pixel. Se l'immagine ha dimensioni inferiori a 420 x 234 pixel, viene visualizzata al centro dello schermo con l'area circostante in nero.
- È possibile selezionare fino a 255 file.
- Se l'unità flash USB non ha immagini, viene visualizzato il messaggio **Nessun file rilevato**.











■ Selezionare sfondo

1. Premere il pulsante **MENU/CLOCK**.
2. Ruotare  per selezionare **Impostazioni**, quindi premere .
3. Ruotare  per selezionare **Sfondo**, quindi premere .
4. Ruotare  per selezionare **Seleziona**, quindi premere .
 - La schermata passa all'elenco degli sfondi.
5. Ruotare  per selezionare lo sfondo desiderato, quindi premere .

■ Per visualizzare lo sfondo una volta impostato

1. Premere il pulsante **MENU/CLOCK**.
2. Ruotare  per selezionare **Impostazioni**, quindi premere .
3. Ruotare  per selezionare **Cambio display**, quindi premere .
4. Ruotare  per selezionare **Sfondo**, quindi premere .
 - La schermata passa all'elenco degli sfondi.
5. Ruotare  per selezionare lo sfondo da impostare, quindi premere .

■ Cancellare sfondo

1. Premere il pulsante **MENU/CLOCK**.
2. Ruotare  per selezionare **Impostazioni**, quindi premere .
3. Ruotare  per selezionare **Sfondo**, quindi premere .
4. Ruotare  per selezionare **Cancella**, quindi premere .
 - La schermata passa all'elenco degli sfondi.
5. Ruotare  per selezionare lo sfondo da cancellare, quindi premere .
6. Ruotare  per selezionare **Sì**, quindi premere .
 - Il display torna alla schermata di impostazione dello sfondo.

» Impostazione sfondo

Per tornare alla schermata precedente, premere il pulsante  (Indietro).

Se la dimensione del file è grande, la visualizzazione dell'anteprima potrebbe richiedere un po' di tempo.

Regolazione del suono



1. Premere il pulsante **MENU/CLOCK**.
2. Ruotare per selezionare **Audio**, quindi premere .
3. Ruotare per scorrere le opzioni disponibili:

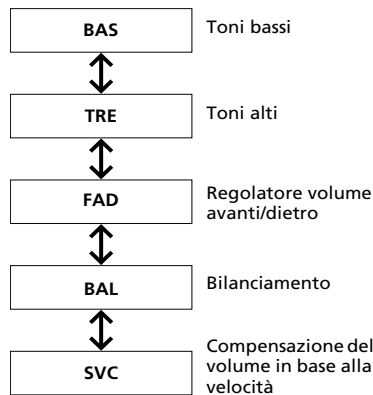

Ruotare per regolare le impostazioni del suono, quindi premere .

☒ Regolazione del suono

L'SVC è dotato di quattro modalità: **Spento, Basso, Medio e Alto**.









L'SVC regola il livello del volume in base alla velocità del veicolo. Quando si accelera, il volume aumenta. Quando si decelera, il volume diminuisce.

Configurazione display

È possibile modificare la luminosità o la scelta colore della schermata audio/informazioni.







Modifica della luminosità dello schermo



1. Premere il pulsante **MENU/CLOCK**.
2. Ruotare  per selezionare **Impostazioni**, quindi premere .
3. Ruotare  per selezionare **Regolazione display**, quindi premere .
4. Ruotare  per selezionare **Luminosità**, quindi premere .
5. Ruotare  per regolare l'impostazione, quindi premere .

Modifica della scelta colore della schermata



1. Premere il pulsante **MENU/CLOCK**.
2. Ruotare  per selezionare **Impostazioni**, quindi premere .
3. Ruotare  per selezionare **Scelta colore**, quindi premere .
4. Ruotare  per selezionare l'impostazione desiderata, quindi premere .

►► Modifica della luminosità dello schermo

Allo stesso modo, è possibile modificare le impostazioni **Contrasto** e **Livello nero**.

Uso radio AM/FM

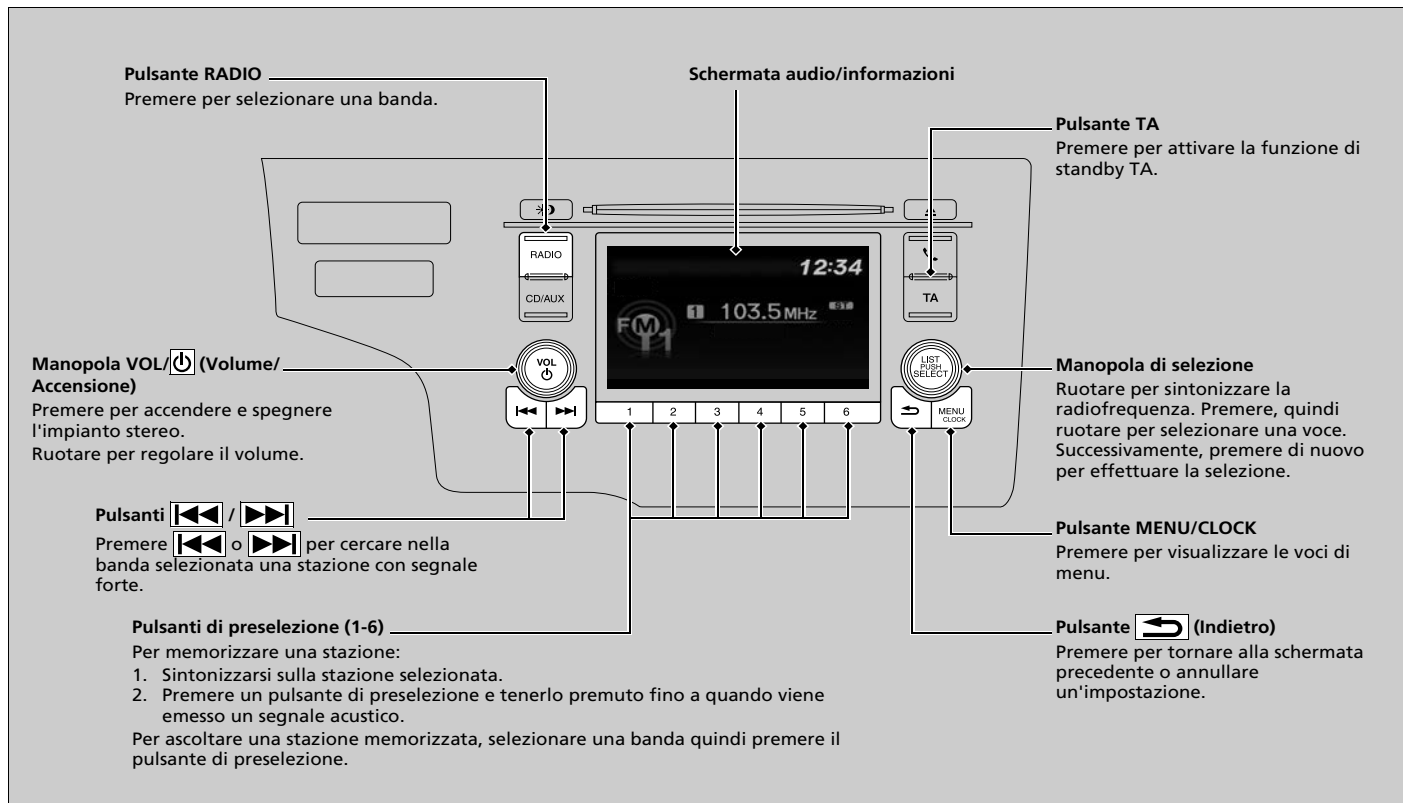

Modalità FM

Radio Data System (RDS)*

Offre comodi servizi automatici relativi alla stazione FM selezionata in grado di utilizzare il sistema RDS.

Individuazione di una stazione RDS da Elenco stazioni



1. Premere mentre si ascolta una stazione FM.
2. Ruotare per selezionarla, quindi premere .

Aggiornamento manuale

Consente di aggiornare in qualsiasi momento l'elenco stazioni disponibili.

1. Premere mentre si ascolta una stazione FM.
2. Ruotare per selezionare **Aggiorna lista**, quindi premere .

Uso radio AM/FM

Sul display si accende la spia **ST** che indica la ricezione di trasmissioni FM stereo.
La riproduzione stereo in AM non è disponibile.

Selezione delle modalità audio

Premere il pulsante **SOURCE** sul volante.

► **Comandi audio a distanza** P. 225

È possibile memorizzare 12 stazioni AM e 12 stazioni FM con il pulsante di preselezione. AM ha due tipi di frequenze, LW e MW, per ciascuna delle quali è possibile memorizzare sei stazioni. FM1 e FM2 consentono di memorizzare sei stazioni ciascuno.

Radio Data System (RDS)*

Quando si seleziona una stazione FM in grado di utilizzare il sistema RDS, questo si attiva automaticamente e sul display della frequenza viene visualizzato il nome della stazione. Tuttavia, quando il segnale di quella stazione diventa debole, sul display non viene più visualizzato il nome della stazione ma la frequenza.

* Non disponibile su tutti i modelli

■ Funzioni RDS disponibili

Frequenza alternativa (AF):

Cambia automaticamente la frequenza dello stesso programma quando si entra in regioni diverse.

Programma regionale (REG):



Conserva la stessa frequenza delle stazioni all'interno della regione anche se il segnale si affievolisce.

Eccetto modalità AM/FM/DAB*

Notiziario (NEWS):





Consente di sintonizzarsi automaticamente sui notiziari.

☒ Radio Data System (RDS)*

Durante l'ascolto di una stazione FM presente in **Lista stazioni**, premere il pulsante  /  (Cerca/Salta) per cambiare stazione.

■ Selezione delle funzioni RDS



1. Premere il pulsante **MENU/CLOCK** con FM selezionato.
2. Ruotare  per selezionare **Impostazioni RDS** quindi premere .
3. Ogni volta che si ruota  vengono visualizzate tutte le funzioni RDS.
4. Premere  per selezionare una funzione.

»» Radio Data System (RDS)*

L'attivazione e la disattivazione della funzione Frequenza alternativa (AF) comporta l'attivazione e la disattivazione della funzione RDS.

Premendo  si attiva e disattiva la funzione.

* Non disponibile su tutti i modelli

■ Pulsante annunci sul traffico (TA)

La funzione di standby TA consente al sistema di interrompere qualsiasi funzione per gli annunci sul traffico. L'ultima stazione selezionata deve essere una stazione di notiziari sul traffico in grado di utilizzare il sistema RDS.

Per attivare la funzione: Premere il pulsante **TA**. Quando si attiva la trasmissione di annunci sul traffico sull'ultima stazione selezionata, il sistema passa automaticamente in modalità FM. Sul display viene visualizzato **INFORMAZIONE TA**. Al termine degli annunci sul traffico, il sistema torna all'ultima modalità selezionata.

Se si desidera tornare all'ultima modalità selezionata durante gli annunci sul traffico, premere di nuovo il pulsante **TA**.

Per annullare la funzione: Premere il pulsante **TA**.

Eccetto modalità AM/FM/DAB*

■ PTY (Tipo di programma)/Funzione di interruzione notizie

Consente al sistema di interrompersi per trasmettere notizie in qualsiasi modalità. L'ultima stazione selezionata deve essere codificata con PTY NOTIZIE.

Per attivare la funzione: Selezionare **NOTIZIE** da **Impostazioni RDS** e visualizzare PTY NOTIZIE prima di passare a un'altra modalità. Quando si attiva la trasmissione di notizie sull'ultima stazione selezionata, il sistema passa automaticamente in modalità FM.

➤ **Selezione delle funzioni RDS** P. 237

Il sistema torna all'ultima modalità selezionata se si passa a un altro programma o se il segnale diventa debole.

☒ Radio Data System (RDS)*

TA

Quando si preme il pulsante **TA**, sul display si accende la spia **TA**.

Se si seleziona **SCAN** mentre la funzione di standby TA è attiva, il sistema ricerca solo la stazione TP.



Se si preme il pulsante **TA** mentre sono attivi gli annunci sul traffico la funzione di standby TA non viene disabilitata.

■ Allarme PTY

Quando viene ricevuto il codice PTY per annunci di emergenza, quali ad esempio disastri naturali, sul display viene visualizzato **ALLARME** e il sistema interrompe la modalità audio.

■ Testo radio



1. Premere il pulsante **MENU/CLOCK** con FM selezionato.
2. Ruotare  per selezionare **Testo radio** quindi premere .



»» Testo radio

Sul display viene visualizzato **TEXT** per indicare la ricezione di informazioni testo radio.

Modalità AM (MW/LW)



■ Lista stazioni

Elenca le stazioni con il segnale più forte sulla banda selezionata.

1. Premere il pulsante **RADIO** per passare a una modalità.
2. Premere  per passare alla modalità elenco stazioni.
3. Ruotare  per selezionarla, quindi premere .

■ Aggiornamento manuale

Consente di aggiornare in qualsiasi momento l'elenco stazioni disponibili.

1. Premere il pulsante **RADIO** per passare a una modalità.
2. Premere  per passare alla modalità elenco stazioni.
3. Ruotare  per selezionare **Aggiorna lista**, quindi premere .



■ Scan

Consente di riprodurre ciascuna delle stazioni con segnale più forte sulla banda selezionata per 10 secondi.

1. Premere il pulsante **MENU/CLOCK**.
2. Ruotare  per selezionare **Scansione**, quindi premere .

Per disattivare la scansione, premere .

☒ Lista stazioni

Se il sistema non riesce a trovare nessuna stazione in **Lista stazioni**, viene visualizzato un messaggio che chiede se si desidera aggiornare l'elenco. Ruotare  per selezionare **Sì**, quindi premere  per aggiornare l'elenco.

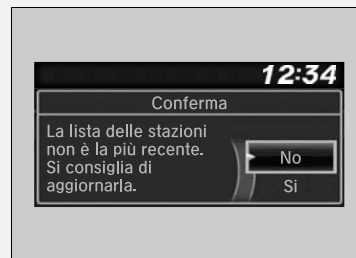

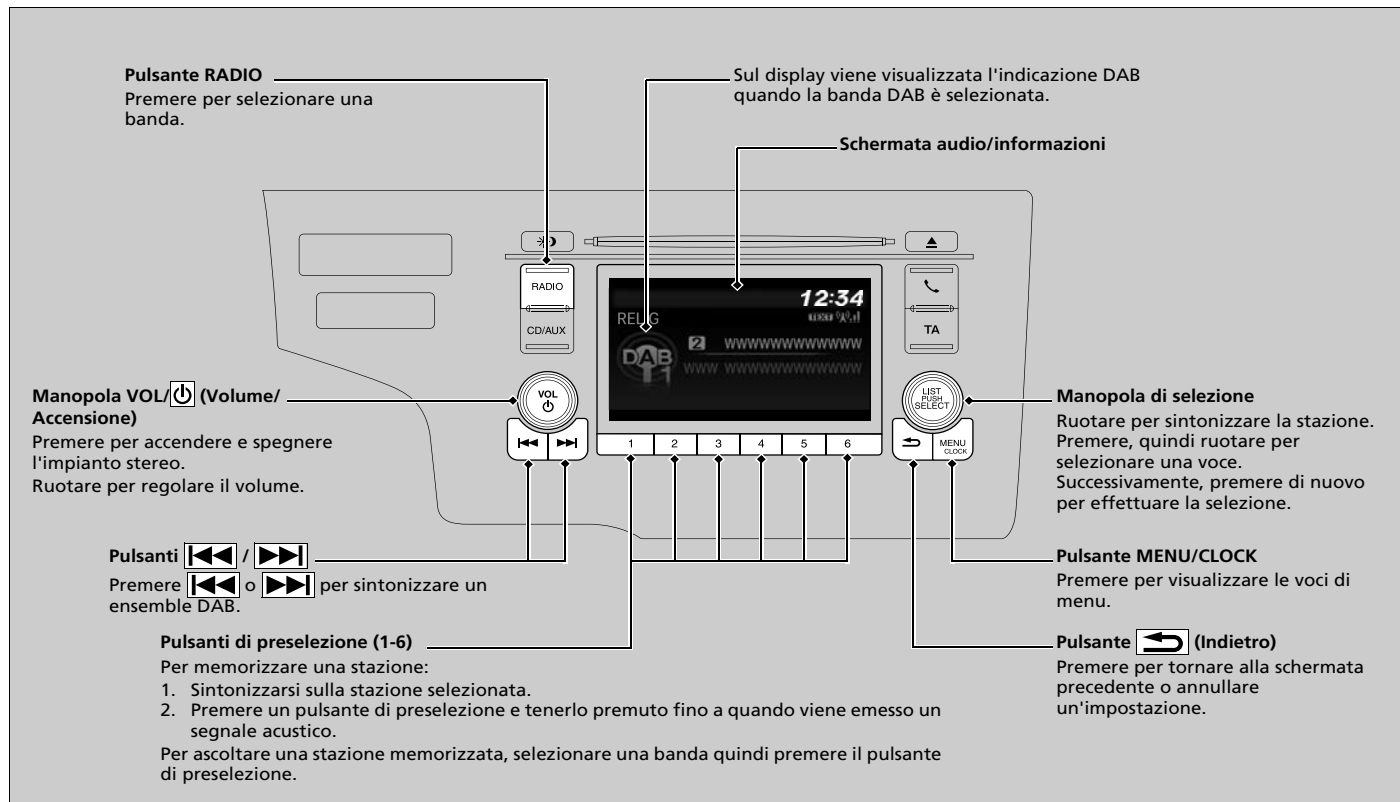

Riproduzione DAB (Digital Audio Broadcasting)*





* Non disponibile su tutti i modelli

Individuazione di una stazione DAB da Lista assistenza o Lista gruppi



1. Premere  mentre si seleziona la modalità DAB.
2. Ruotare  per selezionarla, quindi premere .
 - Se si seleziona **Aggiorna lista**, il sistema aggiorna l'elenco stazioni.





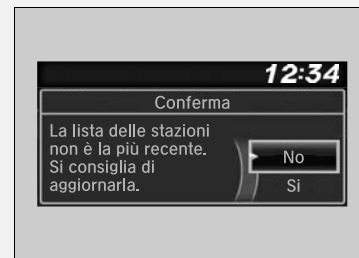

Individuazione di una stazione DAB da Lista assistenza o Lista gruppi

Se il sistema non trova una stazione, viene visualizzato un messaggio di conferma che chiede se si desidera aggiornare la lista. Ruotare  per selezionare **Si**, quindi premere  per aggiornare l'elenco.



■ Impostazione delle funzioni DAB



1. Premere il pulsante **MENU/CLOCK** con DAB selezionato.
2. Ruotare  per selezionare **Impostazioni DAB** quindi premere .
3. Ogni volta che si ruota  vengono visualizzate tutte le funzioni DAB.
4. Premere  per selezionare una funzione.
5. Ruotare  per selezionare un'impostazione, quindi premere .

Impostazioni DAB

■ Collegamento DAB:

Ricerca automaticamente la stessa stazione dagli Ensemble e passa a questa.

■ Collegamento FM:



Se il sistema trova la stessa stazione da una banda FM, passa automaticamente alla banda.

■ Selezione banda:

È possibile selezionare bande specifiche. Ciò può ridurre il tempo di aggiornamento delle liste e di ricerca di una stazione.

Testo radio



1. Premere il pulsante **MENU/CLOCK** con DAB selezionato.
2. Ruotare  per selezionare **Testo radio** quindi premere .

» Testo radio

Sul display viene visualizzata la spia **TEXT** per indicare la ricezione di informazioni testo radio.

Riproduzione di un CD



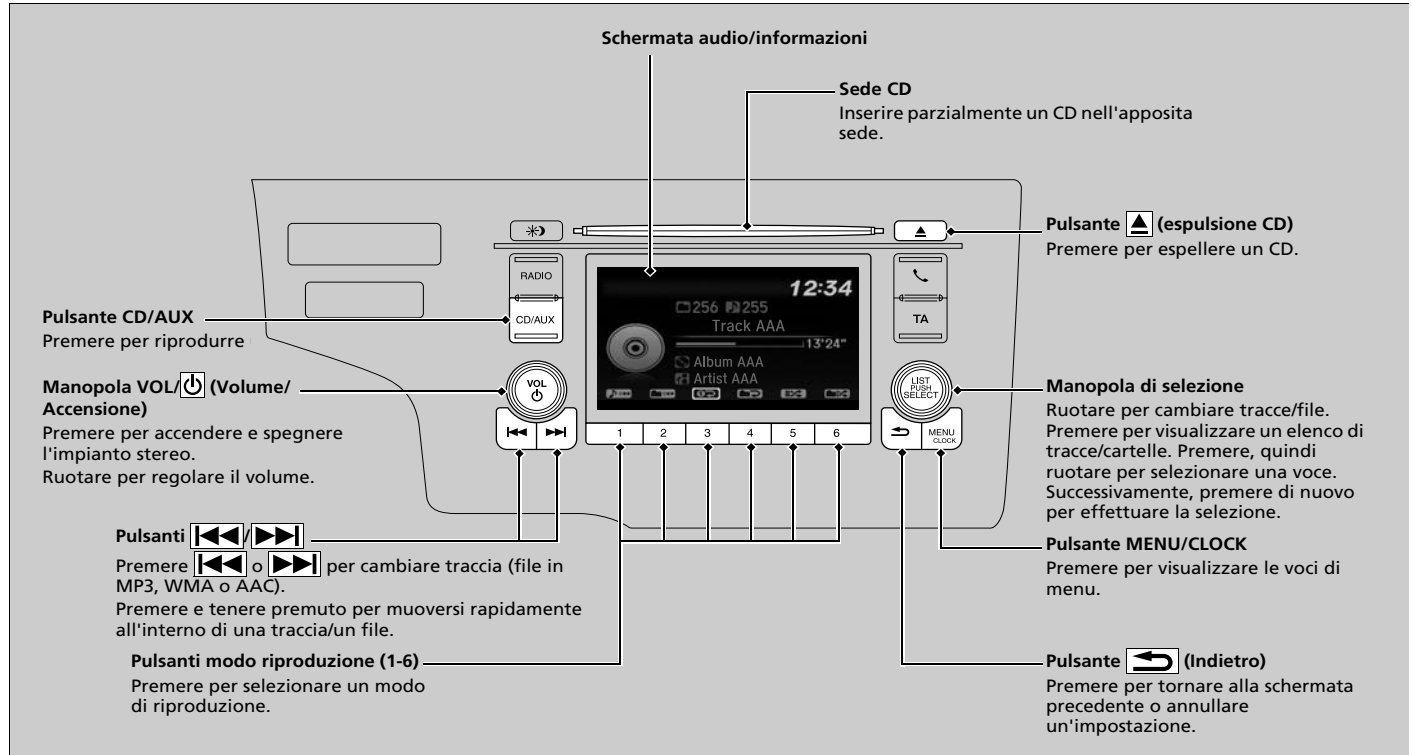

L'impianto audio è in grado di riprodurre CD audio, CD-R e CD-RW in formato MP3, WMA o AAC*1. Con il CD inserito, premere il pulsante **CD/AUX**.

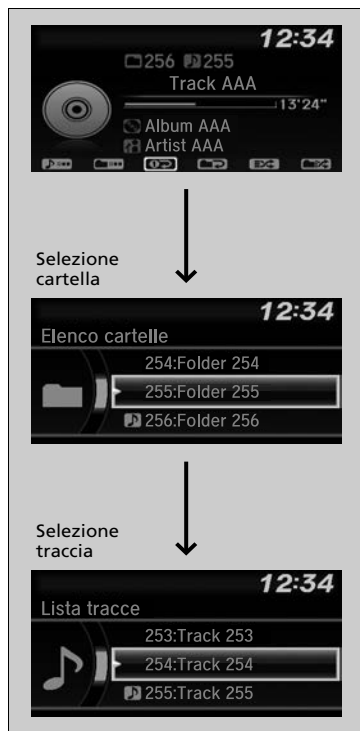

*1: Questa unità è in grado di riprodurre soltanto file in formato AAC registrati con iTunes.

Selezione di un file da una cartella con la manopola di selezione (MP3/WMA/AAC)



1. Premere  per passare alla visualizzazione dell'elenco di cartelle.
2. Ruotare  per selezionare una cartella.
3. Premere  per visualizzare l'elenco dei file della cartella.
4. Ruotare  per selezionare una traccia, quindi premere .

►► Riproduzione di un CD

AVVISO

Non utilizzare CD con etichette adesive. L'etichetta può fare inceppare il CD nell'unità.

I file WMA protetti tramite sistema DRM (Digital Rights Management) non possono essere riprodotti. In questo caso l'impianto stereo visualizza **File non riproducibile**, quindi passa al file successivo.

I dati di testo compaiono sul display nei seguenti casi:

- Quando si seleziona una cartella, un file o un brano nuovi.
- Quando si passa dalla modalità audio a CD.
- Quando si inserisce un CD.

Se il CD viene espulso ma non viene rimosso dalla sede, il sistema ricarica il CD automaticamente dopo alcuni secondi.

Selezione di una modalità di riproduzione

Le modalità di ripetizione, riproduzione casuale e riproduzione breve possono essere selezionate durante la riproduzione di un brano o di un file.



Le icone dei modi disponibili vengono visualizzate sopra ai pulsanti dei modi di riproduzione. Premere il pulsante corrispondente al modo che si desidera selezionare.

Disattivazione della modalità di riproduzione

Premere il pulsante selezionato.

Selezione di una modalità di riproduzione

Opzioni del menu Modo riproduzione

Ripetizione

Ripeti una cartella (MP3/WMA/AAC): ripete tutti i file nella cartella corrente.

Ripeti una traccia: ripete la traccia/il file corrente.

Casuale

Casuale Cartella (MP3/WMA/AAC): riproduce tutti i file nella cartella corrente in ordine casuale.

Casuale tutti: riproduce tutti i brani/file in ordine casuale.

Scan

Analisi Cartelle (MP3/WMA/AAC): fornisce una riproduzione breve di 10 secondi del primo file di ciascuna delle cartelle principali.

Analisi Tracce: fornisce una riproduzione breve di 10 secondi di tutte le tracce del CD (tutti i file presenti nella cartella corrente in MP3, WMA o AAC).

È anche possibile selezionare un modo di riproduzione premendo il pulsante **MENU/CLOCK**.

Ruotare per selezionare **Modo riproduzione**, quindi premere .

Ruotare per selezionare una modalità, quindi premere . Per disattivare, ruotare per selezionare **Riproduzione normale**, quindi premere .

Riproduzione di un iPod

Con il connettore USB, collegare l'iPod a una porta USB, quindi premere il pulsante **CD/AUX**.

► **Porta(e) USB** P. 221

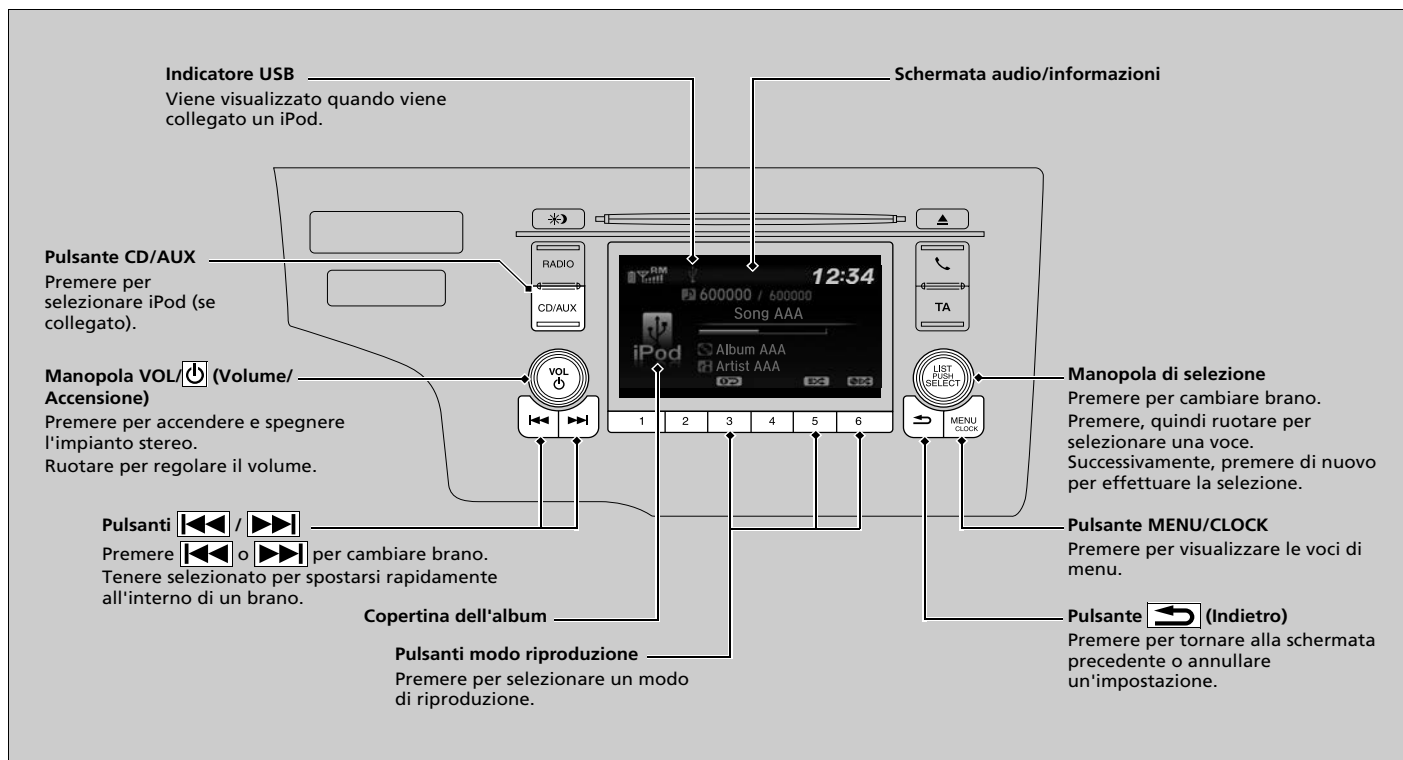



Selezione di un brano dall'elenco musicale dell'iPod con la manopola di selezione





1. Premere  per visualizzare l'elenco musicale dell'iPod.

2. Ruotare  per selezionare una categoria.

3. Premere  per visualizzare un elenco di voci nella categoria.

4. Ruotare  per selezionare un'opzione, quindi premere .

► Premere  e ruotare  ripetutamente fino a quando non viene visualizzata la voce che si desidera riprodurre.

►► Riproduzione di un iPod

Le funzioni disponibili possono variare a seconda del modello o della versione. Alcune funzioni potrebbero non essere disponibili sull'impianto stereo di questo veicolo.

In caso di problemi, potrebbe venire visualizzato un messaggio di errore sulla schermata audio/informazioni.

► **iPod/unità flash USB** P. 306

■ Selezione di una modalità di riproduzione

Le modalità di ripetizione e di riproduzione casuale possono essere selezionate durante la riproduzione di un brano.



■ Disattivazione della modalità di riproduzione

Premere il pulsante selezionato.

Le icone dei modi disponibili vengono visualizzate sopra ai pulsanti dei modi di riproduzione. Premere il pulsante corrispondente al modo che si desidera selezionare.

▣ Selezione di una modalità di riproduzione

Opzioni del menu Modo riproduzione

Mescola Album: riproduce tutti gli album nella categoria selezionata (playlist, artisti, album, brani, genere o autori) in ordine casuale.

Mescolare Tutti: riproduce tutti i brani nella categoria selezionata (playlist, artisti, album, brani, genere o autori) in ordine casuale.

Ripeti una traccia: ripete il brano musicale corrente.

È anche possibile selezionare un modo di riproduzione premendo il pulsante **MENU/CLOCK**.

Ruotare per selezionare **Modo riproduzione**, quindi premere .

Ruotare per selezionare una modalità, quindi premere .

Per disattivare, ruotare per selezionare **Riproduzione normale**, quindi premere .

Riproduzione da un'unità flash USB

L'impianto stereo è in grado di leggere e riprodurre file audio contenuti in un'unità flash USB in formato MP3, WMA o AAC*1.

Collegare l'unità flash USB alla porta USB, quindi premere il pulsante **CD/AUX**.

► Porta(e) USB P. 221

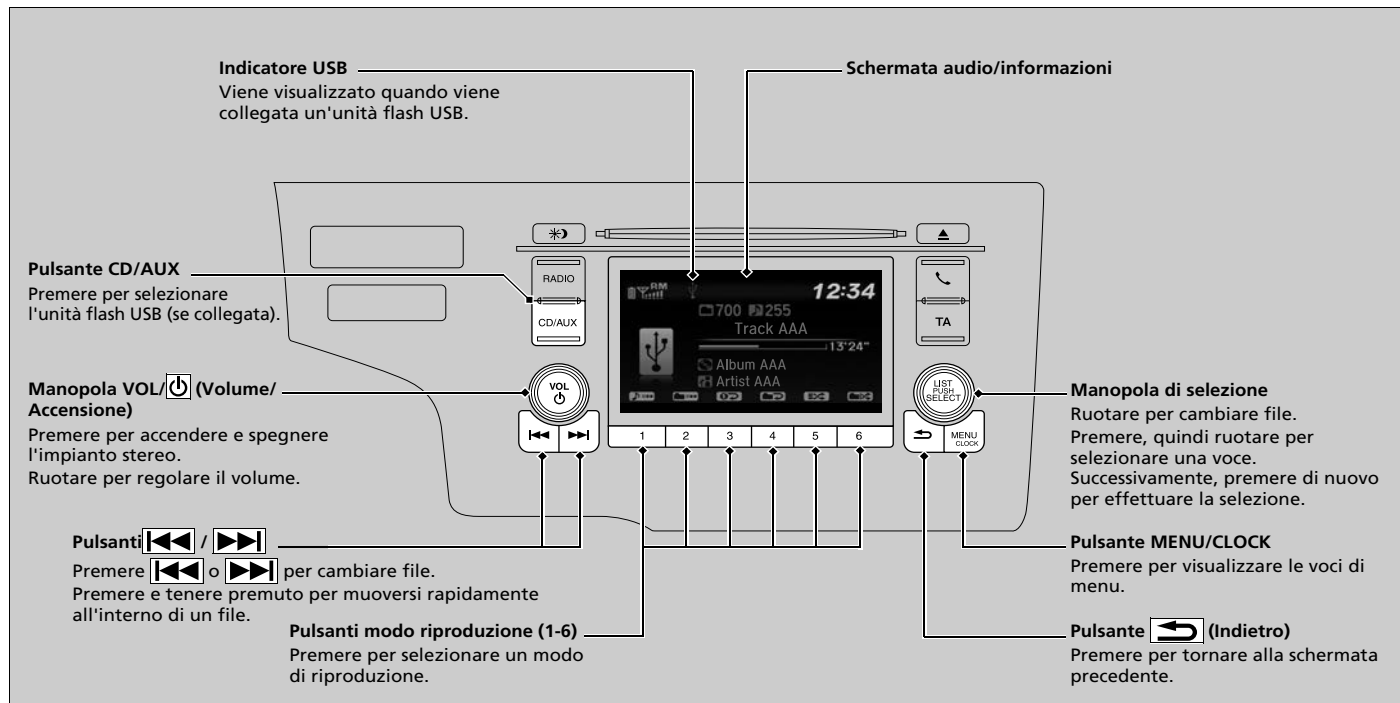

*1: Questa unità è in grado di riprodurre soltanto file in formato AAC registrati con iTunes.

Selezione di un file da una cartella con la manopola di selezione

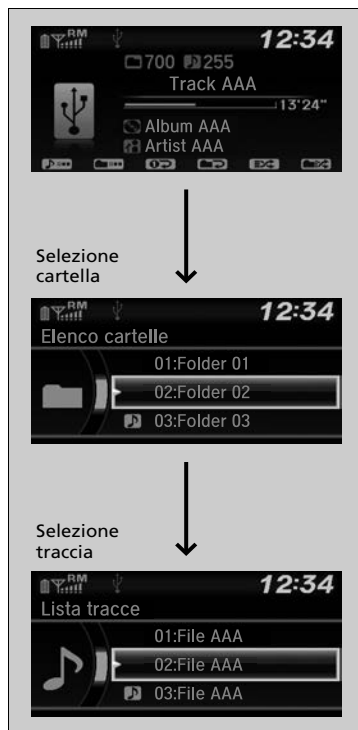

1. Premere per visualizzare un elenco delle cartelle.
2. Ruotare per selezionare una cartella.
3. Premere per visualizzare l'elenco dei file della cartella.
4. Ruotare per selezionare un file, quindi premere .

► Riproduzione da un'unità flash USB

Utilizzare le unità flash USB consigliate.

► **Informazioni generali sull'impianto stereo**
P. 308

I file in formato WMA protetti tramite sistema DRM (Digital Rights Management) non possono essere riprodotti. In questo caso l'impianto stereo visualizza **File non riproducibile**, quindi passa al file successivo.

In caso di problemi, potrebbe venire visualizzato un messaggio di errore sulla schermata audio/informazioni.

► **iPod/unità flash USB** P. 306

Selezione di una modalità di riproduzione

Le modalità di ripetizione, riproduzione casuale e riproduzione breve possono essere selezionate durante la riproduzione dei file.



Le icone dei modi disponibili vengono visualizzate sopra ai pulsanti dei modi di riproduzione. Premere il pulsante corrispondente al modo che si desidera selezionare.

Disattivazione della modalità di riproduzione

Premere il pulsante selezionato.

Selezione di una modalità di riproduzione

Opzioni del menu Modalità riproduzione

Ripetizione

Ripeti una cartella: ripete tutti i file nella cartella corrente.

Ripeti una traccia: ripete il file corrente.

Casuale

Casuale Cartella: riproduce tutti i file nella cartella corrente in ordine casuale.

Casuale tutti: riproduce tutti i file in ordine casuale.

Scan

Analisi Cartelle: fornisce una riproduzione breve di 10 secondi del primo file di ciascuna delle cartelle principali.

Analisi Tracce: fornisce una riproduzione breve di 10 secondi di tutti i file nella cartella corrente.

È anche possibile selezionare un modo di riproduzione premendo il pulsante **MENU/CLOCK**.

Ruotare per selezionare **Modo riproduzione**, quindi premere .

Ruotare per selezionare una modalità, quindi premere .

Per disattivare, ruotare per selezionare **Riproduzione normale**, quindi premere .

Riproduzione con audio *Bluetooth*®

L'impianto stereo consente di ascoltare musica dal proprio telefono *Bluetooth* compatibile. Tale funzione è disponibile quando il telefono è abbinato e connesso al sistema telefonico vivavoce (HFT) *Bluetooth*® del veicolo.

📄 **Config. telefono** P. 346

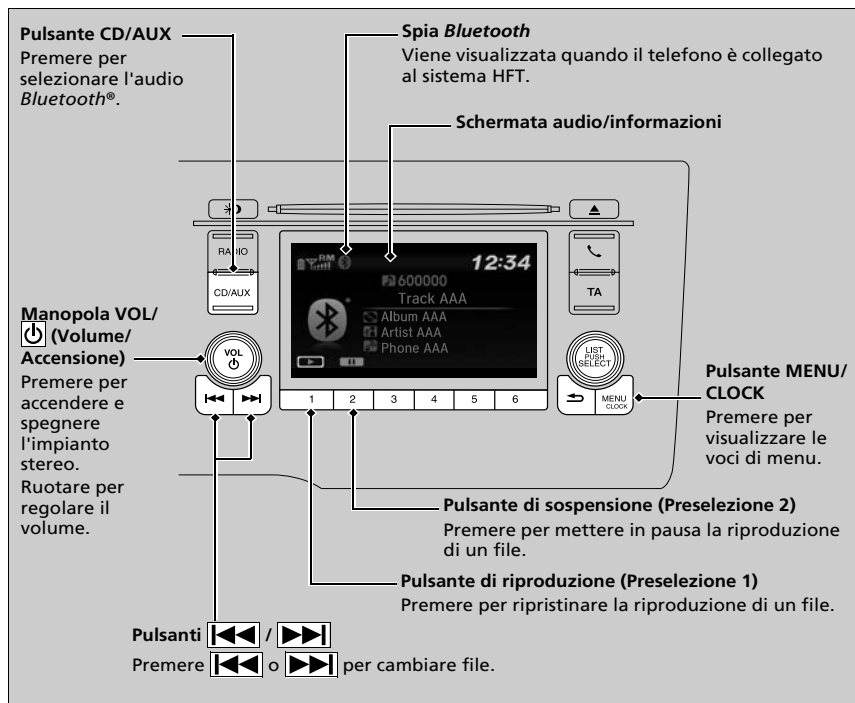

📄 Riproduzione con audio *Bluetooth*®

Non tutti i telefoni abilitati *Bluetooth* con funzioni audio streaming sono compatibili con l'impianto. Per verificare se il telefono è compatibile, chiedere al concessionario.

In alcuni paesi potrebbe essere illegale eseguire alcune funzioni sui dispositivi dati durante la guida.

Con HFT è possibile utilizzare un solo telefono alla volta. Quando ci sono più di due telefoni abbinati nel veicolo, il primo telefono abbinato trovato dal sistema viene collegato automaticamente.

Se al sistema è abbinato più di un telefono, l'impianto avvierà la riproduzione con un leggero ritardo.

In alcuni casi il nome dell'artista, dell'album o del brano potrebbe non essere visualizzato correttamente.

Su alcuni dispositivi, determinate funzioni potrebbero non essere disponibili.

Riproduzione di file audio *Bluetooth*®



1. Assicurarsi che il telefono sia abbinato e connesso al sistema.
2. Premere il pulsante **CD/AUX**.

Se il telefono non viene riconosciuto, potrebbe essere già connesso un altro telefono compatibile con il sistema HFT, non compatibile con il sistema audio *Bluetooth*®.

■ Messa in pausa o ripresa della riproduzione di un file

Premere il pulsante di **riproduzione** o **pausa** per selezionare una modalità.

►► Riproduzione di file audio *Bluetooth*®

Per riprodurre file audio, potrebbe essere necessario agire sul telefono. In questo caso, attenersi alle istruzioni del produttore.

La funzione di pausa potrebbe non essere disponibile su alcuni telefoni.

Se un dispositivo audio è collegato all'ingresso ausiliario o a una porta USB, potrebbe essere necessario premere ripetutamente il pulsante **CD/AUX** per selezionare il sistema audio *Bluetooth*®.

La selezione di un'altra modalità interrompe la riproduzione della musica dal telefono.

Selezione di un brano dall'elenco delle ricerche musicali con la manopola di selezione

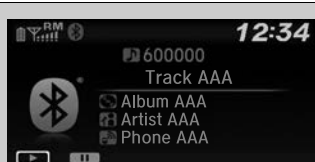

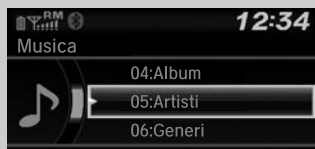

Selezione della categoria



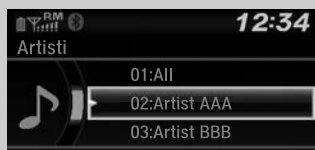

Selezione della voce





1. Premere  per visualizzare l'elenco delle ricerche musicali.

2. Ruotare  per selezionare una categoria.

3. Premere  per visualizzare un elenco di voci nella categoria.

4. Ruotare  per selezionare un'opzione, quindi premere .

► Premere  e ruotare  ripetutamente fino a quando non viene visualizzata la voce che si desidera riprodurre.

☒ Selezione di un brano dall'elenco delle ricerche musicali con la manopola di selezione

A seconda del dispositivo *Bluetooth*® collegato, alcune o tutte le categorie potrebbero non essere visualizzate.

Modelli con impianto stereo e display

Per utilizzare le funzioni dell'impianto stereo, il commutatore di accensione deve trovarsi su ACCESSORI I o su ACCENSIONE II*1.

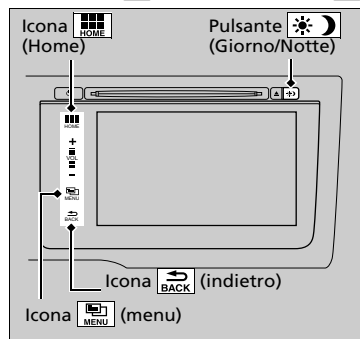

HOME (Home): Selezionare per passare alla schermata della pagina principale.

➤ **Modifica del display** P. 258

MENU (Menu): Toccare per selezionare una modalità. La modalità disponibile include **Modif. Sorgente**, **Elenco stazioni**, **Salva preimpostate**, **Radio Text**, **Cerca musica** e modalità di riproduzione. Le modalità di riproduzione possono essere selezionate anche da **Scansione**, **Casuale/Ripeti**, ecc.

BACK (Indietro): Selezionare per ritornare alla schermata precedentemente visualizzata.

☀️🌙 Pulsante (Giorno/Notte):

Premere per modificare la luminosità della schermata delle impostazioni audio/informazioni. Premere **☀️🌙** una volta e selezionare **[-]** o **[+]** per effettuare una regolazione.

► Ogni volta che si preme **☀️🌙**, la modalità passa dalla modalità diurna, alla modalità notturna e alla modalità **spegnimento**.

Funzionamento base dell'impianto stereo

Voci del menu Audio

- **Elenco stazioni** P. 279
- **Ricerca musica** P. 286, 289, 292
- **Casuale/Ripetiz.** P. 287, 293
- **Scan** P. 279, 287, 293

Dopo aver ricollegato o sostituito la batteria, l'avvio successivo potrebbe richiedere qualche minuto per consentire l'avvio dell'impianto audio. Attendere alcuni istanti durante l'avvio dell'impianto.

Tenere premuto il pulsante **🔌** (alimentazione) per circa 10 secondi per ripristinare il sistema.

Quando il sistema è stato azzerato e avviato, è necessario inserire la password.

➤ **Protezione antifurto dell'impianto stereo**
P. 223

Funzionamento con chiave disinserita

➤ **Funzionamento con chiave disinserita**
P. 220

*1: I modelli con sistema di accesso senza chiavi sono dotati di un pulsante **ENGINE START/STOP** invece che di un commutatore di accensione.

Schermata audio/informazioni

Visualizza lo sfondo e la condizione audio. Da questa schermata è possibile passare a diverse opzioni di configurazione.

■ Modifica del display

■ Utilizzo del pulsante

Premere il pulsante  (display) sul volante per cambiare la visualizzazione.

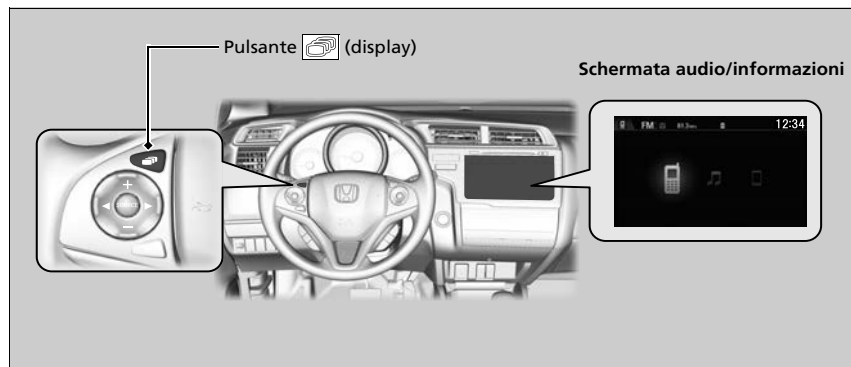

■ Uso della schermata Home

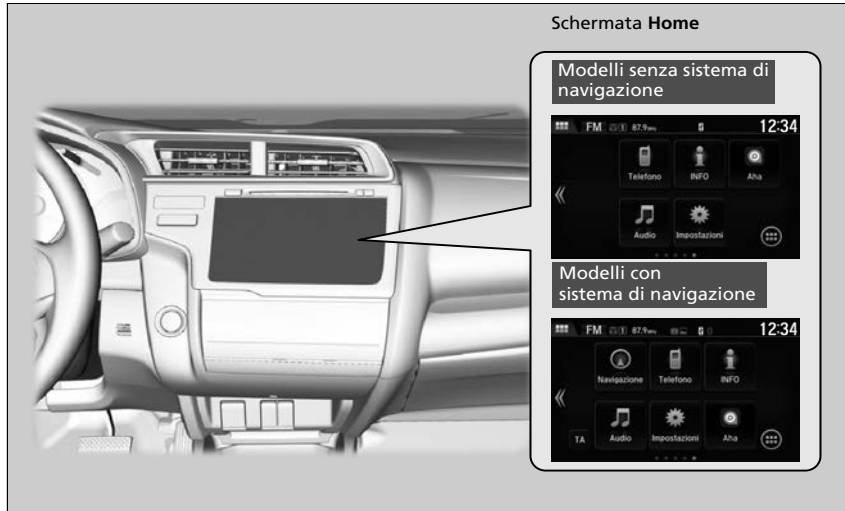

Selezionare  per passare alla schermata della pagina iniziale.
 Selezionare **Telefono, Info, Audio, Impostazioni, Navigazione*** o **TA**.

■ Telefono

Mostra le informazioni del sistema HFT.

 **Sistema telefonico vivavoce** P. 362

* Non disponibile su tutti i modelli

■ Info

Per visualizzare tutte le informazioni disponibili, **Computer di bordo**, **Orologio/Sfondo** o **Informazioni sistema/dispositivo**, selezionare .

Computer viaggio:

- Scheda **Guida attuale**: Visualizza le informazioni sul viaggio attuale.
- Scheda **Cronologia viaggio A**: Visualizza le informazioni per i tre cicli di guida precedenti. Tali informazioni vengono memorizzate ogni volta che si imposta Viaggio A.

Orologio/Sfondo: Vengono visualizzati l'orologio e lo sfondo.

Info sist./dispositivo:

- **Info Versione**: Visualizza la versione software dell'impianto audio.
- **Informazioni Dispositivo USB**: Visualizza l'utilizzo della memoria del dispositivo USB.
- **Modif. dispos. USB**: Consente di collegare o scollegare il dispositivo USB dall'impianto audio.

■ Audio

Mostra le informazioni audio correnti.

■ Impostazioni

Consente di accedere alla schermata del menu di personalizzazione.

➔ **Funzioni personalizzabili** P. 313

■ Navigazione*

Visualizza la schermata di navigazione.

➔ **Consultare il manuale del sistema di navigazione**

■ (Elenco app)

Consente di aggiungere o rimuovere le applicazioni o i widget sulla schermata iniziale.

➔ **Schermata iniziale** P. 264

■ TA

Consente di attivare e disattivare le informazioni sul traffico.

☒ Schermata audio/informazioni

Funzionamento del touchscreen

- Utilizzare semplici gesti - inclusi sfioramento e scorrimento - per attivare alcune funzioni audio.
- Alcune voci potrebbero essere disabilitate durante la guida per ridurre il rischio di distrazione.
- È possibile selezionarle quando il veicolo è fermo o utilizzare i comandi vocali.
- L'uso di guanti potrebbe limitare o impedire la risposta del touchscreen.

Modifica del layout delle icone della schermata iniziale



1. Selezionare .
2. Selezionare **Impostazioni**.
3. Selezionare **Sistema**.
4. Selezionare la scheda **HOME**.
5. Selezionare **Posizione icone schermata iniziale**.
6. Tenere selezionata l'icona, quindi trascinarla nella posizione desiderata.

Impostazione sfondo

È possibile modificare, archiviare ed eliminare lo sfondo sulla schermata audio/informazioni.

Importa sfondo

Dall'unità flash USB è possibile importare fino a cinque immagini per lo sfondo, una alla volta.

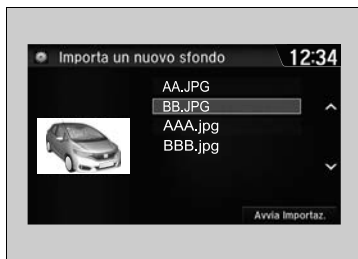

1. Collegare l'unità flash USB alla porta USB.
 ► **Porta(e) USB** P. 221
2. Selezionare **Impostazioni** per passare alla schermata **Impostazioni**.
3. Selezionare **Info**.
4. Selezionare **Tipo Orologio/Sfondo**, quindi la scheda **Sfondo**.
5. Selezionare **Agg. Nuovo**.
 ► Il nome dell'immagine viene visualizzato nell'elenco.
6. Selezionare l'immagine desiderata.
 ► L'anteprima viene visualizzata sul lato sinistro dello schermo.
7. Selezionare **Avvia Importaz.** per salvare i dati.
 ► La schermata torna all'elenco degli sfondi.

Impostazione sfondo

- Quando si importano file di sfondo, l'immagine deve essere memorizzata nella directory principale dell'unità flash USB.
 Non è possibile importare le immagini presenti in una cartella.
- Il nome del file deve contenere meno di 64 caratteri.
- È possibile importare file di immagine in formato BMP (bmp) o JPEG (jpg).
- La dimensione massima di ciascun file è di 5 MB.
- La dimensione massima di ciascuna immagine è di 4.096 × 4.096 pixel. Se l'immagine ha dimensioni inferiori a 800 × 480 pixel, viene visualizzata al centro dello schermo con l'area circostante in nero.
- È possibile selezionare fino a 5 file.
- Se l'unità flash USB non ha immagini, viene visualizzato il messaggio **Nessun file rilevato**.

■ Selezionare sfondo

1. Selezionare **Impostazioni** per passare alla schermata **Impostazioni**.
2. Selezionare **Info**.
3. Selezionare **Tipo Orologio/Sfondo**, quindi la scheda **Sfondo**.
 - La schermata passa all'elenco degli sfondi.
4. Selezionare lo sfondo desiderato.
 - L'anteprima viene visualizzata sul lato sinistro dello schermo.
 - Sullo schermo viene visualizzato il menu a comparsa.
5. Selezionare **Imposta**.
 - La schermata torna all'elenco degli sfondi.

■ Per visualizzare lo sfondo una volta impostato

1. Selezionare .
2. Selezionare **Info**.
3. Selezionare .
4. Selezionare **Orologio/Sfondo**.

■ Cancellare sfondo

1. Selezionare **Impostazioni** per passare alla schermata **Impostazioni**.
2. Selezionare **Info**.
3. Selezionare **Tipo Orologio/Sfondo**, quindi la scheda **Sfondo**.
 - La schermata passa all'elenco degli sfondi.
4. Selezionare lo sfondo che si desidera cancellare.
 - L'anteprima viene visualizzata sul lato sinistro dello schermo.
 - Sullo schermo viene visualizzato il menu a comparsa.
5. Selezionare **Cancella**.
 - Viene visualizzato un messaggio di conferma.
6. Selezionare **Sì** per cancellare completamente.
 - La schermata torna all'elenco degli sfondi.

» Impostazione sfondo

Dal menu a comparsa, selezionare **Anteprima** per visualizzare un'anteprima a schermo intero.

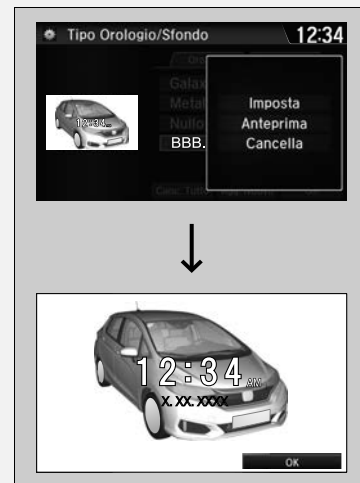

Per tornare alla schermata precedente, selezionare **OK**, oppure .

Se la dimensione del file è grande, la visualizzazione dell'anteprima potrebbe richiedere un po' di tempo.

Per eliminare tutti gli sfondi aggiunti, selezionare **Canc. Tutto**, quindi **Sì**.

Schermata iniziale

■ Come passare a una schermata successiva

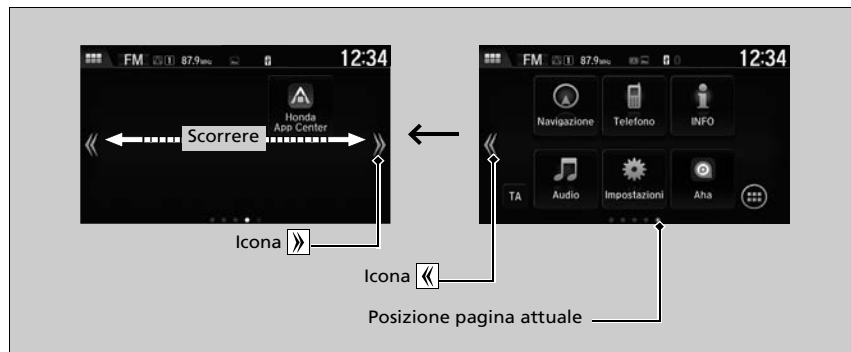

Selezionando **«** o **»** oppure scorrendo la schermata verso sinistra o verso destra, si passa alla schermata successiva.

☒ Schermata iniziale

La schermata iniziale ha 5 pagine (fissa). Non è possibile aggiungere ulteriori pagine.

■ Come utilizzare app e widget



1. Selezionare .
 - Viene visualizzata la schermata **Elenco app/widget**.
2. Selezionare l'app o il widget che si desidera usare.

Elenco delle app preinstallate:

- **Aha Radio:** Avvia l'app Aha Radio.
- **Browser:** Visualizza il browser Web utilizzato dallo smartphone e dalla connessione Wi-Fi.
- **Calcolatore:** Visualizza il calcolatore.
- **Calendario:** Visualizza il calendario.
- **Orologio:** Visualizza l'orologio.
- **Download:** Visualizza i dati scaricati dal browser Web ecc.
- **Galleria:** Visualizza l'elenco delle immagini archiviate nell'impianto audio.
- **Navigatore Garmin:** Avvia l'app di navigazione.
- **Honda App Center:** Visualizza Honda App Center.
- **Installare app:** Installa e aggiorna le app memorizzate nell'unità flash USB. Tuttavia, è possibile installare e aggiornare le app solo tramite Honda App Center.
- **Musica:** Visualizza l'elenco musicale archiviato nell'impianto audio.
- **Cerca:** Visualizza le diverse schermate di recupero.
- **Impostazioni:** Visualizza la schermata di impostazione Android.

►► Come utilizzare app e widget

Tenere selezionata l'app o il widget desiderato per aggiungerne il collegamento sulla schermata iniziale.

Le app preinstallate potrebbero non avviarsi correttamente. Se questo si verifica, è necessario ripristinare il sistema.

► Ripristino di tutte le impostazioni predefinite P. 338

Se si esegue il comando **Ripristina**, tale operazione potrebbe ripristinare tutte le impostazioni di fabbrica.

► Ripristino di tutte le impostazioni predefinite P. 338

Nel caso in cui tali app non si avviino correttamente neanche dopo aver eseguito il comando **Ripristina**, rivolgersi a un concessionario.

È possibile che un browser si arresti durante l'uso. In tale situazione, si ritornerà alla schermata precedente all'avvio del browser.

È possibile cancellare le applicazioni installate dall'utente mediante la seguente procedura.

1. Selezionare .
2. Selezionare **Impostazioni**.
3. Selezionare **Sistema**.
4. Selezionare la scheda **Altro**.
5. Selezionare **Informazioni dettagliate**.
6. Selezionare l'App che si desidera eliminare.
7. Selezionare **Cancella**.

Le app preinstallate non possono essere cancellate.

■ Come aggiungere icone di app o widget nella schermata iniziale

È possibile aggiungere icone di app o widget nella schermata iniziale.



1. Tenere selezionato lo spazio vuoto sulla schermata iniziale.
 - Sullo schermo viene visualizzato il menu a comparsa.
2. Selezionare **Aggiungi app** o **Aggiungi widget**.
 - Viene visualizzata la schermata **Aggiungi app/widget**.



3. Tenere selezionata l'icona di app o widget che si desidera aggiungere.
 - La schermata passa alla schermata di personalizzazione.
4. Trascinare l'icona nel punto desiderato.
5. Selezionare **OK**.
 - Lo schermo torna alla schermata iniziale.

■ Per spostare le icone nella schermata iniziale

È possibile cambiare posizione sulla schermata iniziale.



1. Tenere selezionata un'icona.
 - La schermata passa alla schermata di personalizzazione.
2. Trascinare l'icona nel punto desiderato.
3. Selezionare **OK**.
 - Lo schermo torna alla schermata iniziale.

☒ Per spostare le icone nella schermata iniziale

È anche possibile spostare le icone **Telefono**, **Info**, **Audio**, **Impostazioni** e **Navigazione*** nella stessa maniera.

■ Come rimuovere le icone nella schermata iniziale

È possibile cancellare le icone della schermata iniziale.



1. Tenere selezionata un'icona.
 - La schermata passa alla schermata di personalizzazione.
2. Trascinare l'icona da eliminare sull'icona del cestino.
 - L'icona viene cancellata.
3. Selezionare **OK**.
 - Lo schermo torna alla schermata iniziale.

»» Come rimuovere le icone nella schermata iniziale

Non è possibile cancellare le icone **Telefono, Info, Audio, Impostazioni e Navigazione***

Le app o i widget non saranno cancellati eliminando semplicemente l'icona dalla schermata iniziale.

* Non disponibile su tutti i modelli

■ Modifica dello sfondo della schermata iniziale

È possibile modificare uno sfondo della schermata iniziale.

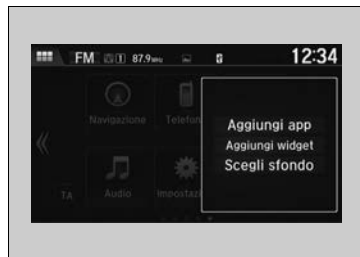

1. Tenere selezionato lo spazio vuoto sulla schermata iniziale.
 - Sullo schermo viene visualizzato il menu a comparsa.
2. Selezionare **Scegli sfondo**.
 - Sullo schermo viene visualizzato il menu a comparsa.

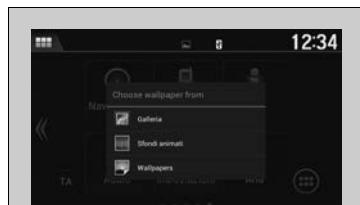

3. Selezionare un'app per la selezione degli sfondi.
4. Selezionare lo sfondo che si desidera modificare.
5. Selezionare **Imposta sfondo**.
 - Lo sfondo viene modificato e la visualizzazione torna alla schermata iniziale.



Area di stato



Scorrere la parte superiore della schermata.

► Viene visualizzata l'area di stato.

Selezionare una voce per vederne i dettagli.

Selezionare  o scorrere verso l'alto l'icona  per chiudere l'area.

Modifica dell'interfaccia della schermata

È possibile modificare il design dell'interfaccia della schermata.



1. Selezionare .
2. Selezionare **Impostazioni**.
3. Selezionare **Sistema**.
4. Selezionare la scheda **Altro**.
5. Selezionare **Cambia skin**.
6. Viene visualizzato un messaggio di conferma sullo schermo. Selezionare **Sì**.

Modifica dell'interfaccia della schermata

Dopo aver modificato il design dell'interfaccia, è necessario riavviare il sistema. Attendere alcuni istanti durante l'avvio dell'impianto.

È possibile modificare lo sfondo sulla schermata audio/informazioni.

➤ **Impostazione sfondo** P. 262

Se si cambia l'interfaccia dello schermo, alcune voci di impostazione saranno modificate.

➤ **Funzioni personalizzabili** P. 313

Chiusura delle app

È possibile chiudere delle app specifiche in esecuzione in background nel sistema.



1. Selezionare .
2. Selezionare la scheda **Attiva**.
 - Se si seleziona la scheda **Aperte/Archivio**, è possibile chiudere le app al momento in esecuzione e cancellare simultaneamente la cronologia delle attività delle app.
3. Selezionare l'app che si desidera chiudere.
4. Selezionare **Elimina**.
 - La schermata torna all'elenco delle app.

Chiusura delle app

Se si lasciano app aperte in background, alcune di queste potrebbero non funzionare correttamente all'utilizzo successivo.

In tal caso, chiudere le app non utilizzate.

Per chiudere tutte le app nel sistema, selezionare **Chiudi tutto**, quindi **Si**.

Non è possibile chiudere l'app Garmin*.

* Non disponibile su tutti i modelli

Regolazione del suono

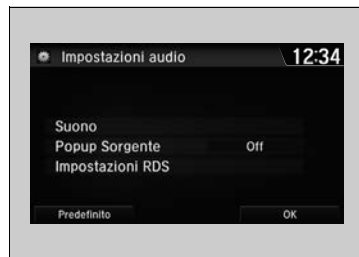

1. Selezionare .
2. Selezionare **Impostazioni**.
3. Selezionare **Audio**.
4. Selezionare **Suono**.

Selezionare le schede per regolare le seguenti opzioni: **BASSI, ALTI, DISSOLVENZA, BILANCIAMENTO, SVC** (Speed Volume Compensation)



Regolazione del suono

L'SVC è dotato di quattro modalità: **Spento, Basso, Medio e Alto**.

L'SVC regola il livello del volume in base alla velocità del veicolo. Quando si accelera, il volume aumenta. Quando si decelera, il volume diminuisce.

Configurazione display

È possibile modificare la luminosità o la scelta colore della schermata audio/informazioni.

Modifica della luminosità dello schermo

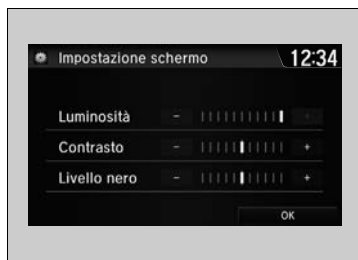

1. Selezionare .
2. Selezionare **Impostazioni** per passare alla schermata **Impostazioni**.
3. Selezionare **Sistema**.
4. Selezionare la scheda **Schermo**.
5. Selezionare **Impostazione schermo**.
6. Selezionare l'impostazione desiderata.
7. Selezionare **OK**.

Modifica della scelta colore della schermata



1. Selezionare .
2. Selezionare **Impostazioni** per passare alla schermata **Impostazioni**.
3. Selezionare **Sistema**.
4. Selezionare la scheda **Schermo**.
5. Selezionare **Colore sfondo**.
6. Selezionare l'impostazione desiderata.
7. Selezionare **OK**.
 - Viene visualizzato un messaggio di conferma sullo schermo. Selezionare **Sì** per riavviare il sistema.

►► Modifica della luminosità dello schermo

Nello stesso modo, è possibile modificare le impostazioni **Contrasto** e **Livello nero**.

►► Modifica della scelta colore della schermata

Il riavvio potrebbe richiedere alcuni minuti. Se si configurano le impostazioni predefinite del **Sistema** quando viene cambiata la scelta colore dal colore predefinito, il sistema si riavvia.

► **Funzioni personalizzabili** P. 313

■ Selezione di una Fonte audio



Selezionare l'icona della fonte attuale, quindi selezionare un'icona sull'elenco fonti per cambiare fonte audio.

■ Limitazioni per il funzionamento manuale

Alcune funzioni manuali sono disabilitate o non operative durante il movimento del veicolo. Non è possibile selezionare un'opzione disabilitata fino all'arresto del veicolo.

☒ Selezione di una Fonte audio

Se si avviano le app audio preinstallate, **AUDIO APPS** viene visualizzato nella parte superiore sinistra dello schermo. Queste app preinstallate non possono essere visualizzate sulla schermata di selezione fonte. È possibile avviare tali app audio da **Elenco app/widget**.

Uso radio AM/FM

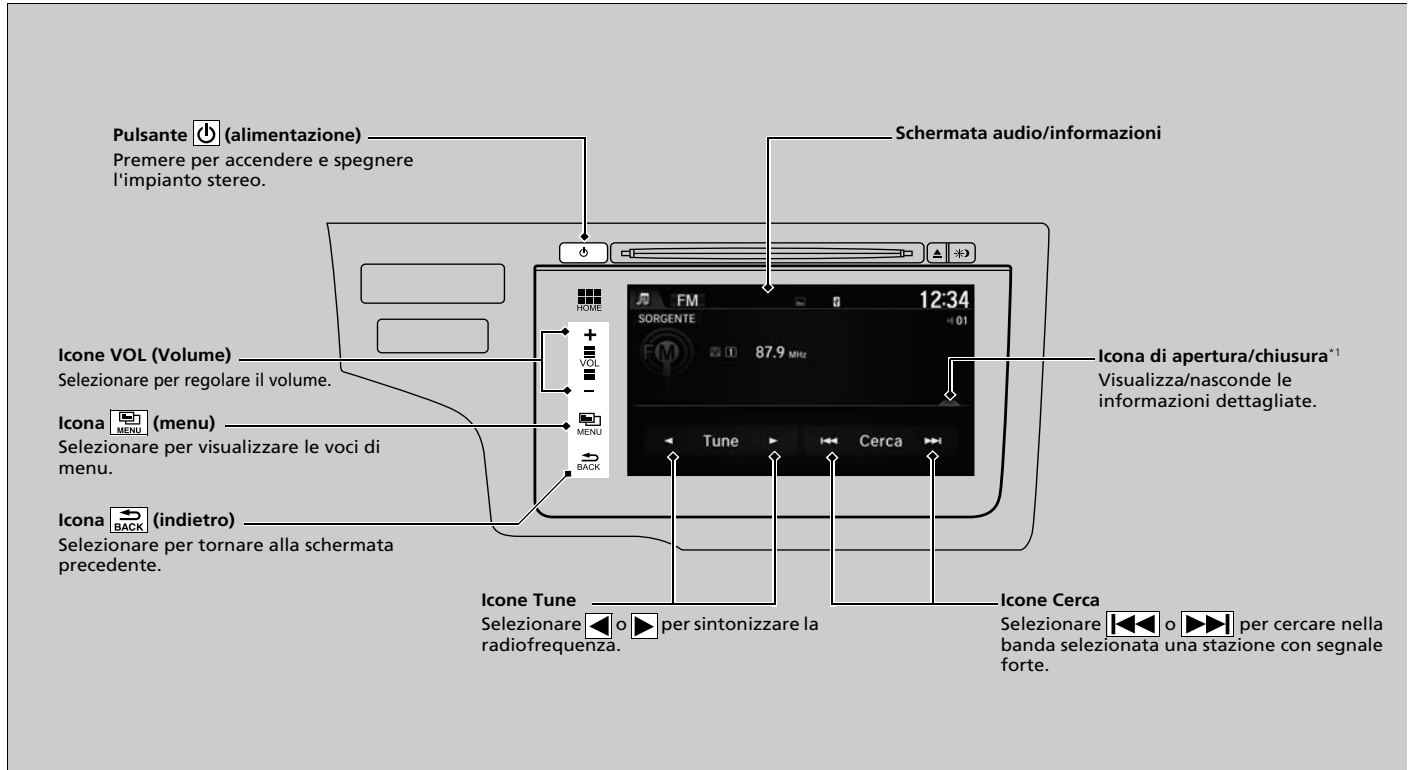

*1: Alcuni o tutti gli elenchi potrebbero non essere visualizzati.

Memoria di preselezione

Per memorizzare una stazione:

1. Sintonizzarsi sulla stazione selezionata.
2. Selezionare .
3. Selezionare **Salva preimpostate**.
4. Selezionare il numero predefinito in cui si desidera memorizzare la stazione.

🔗 Uso radio AM/FM

Sul display si accende la spia **ST** che indica la ricezione di trasmissioni FM stereo.

La riproduzione stereo in AM non è disponibile.

Selezione delle modalità audio

Premere il pulsante **SOURCE** sul volante o selezionare **SORGENTE** sullo schermo.

➡ **Comandi audio a distanza** P. 225

È inoltre possibile cambiare modalità, selezionando **Modif. Sorgente** nella schermata **Menu audio**.

Nella memoria preselezionati è possibile memorizzare 12 stazioni AM e 12 stazioni FM. AM ha due tipi di frequenze, LW e MW, per ciascuna delle quali è possibile memorizzare sei stazioni.

Elenco stazioni

Elenca le stazioni con il segnale più forte sulla banda selezionata.

1. Selezionare  per passare alla schermata **Audio menu**.
2. Selezionare **Elenco stazioni**.
3. Selezionare la stazione.

Aggiornamento manuale

Consente di aggiornare in qualsiasi momento l'elenco stazioni disponibili.

1. Selezionare  per passare alla schermata **Audio menu**.
2. Selezionare **Elenco stazioni**.
3. Selezionare **Aggiorna**.

Scan

Consente di riprodurre ciascuna delle stazioni con segnale più forte sulla banda selezionata per 10 secondi.

1. Selezionare .
2. Selezionare **Scansione**.

Per disattivare la funzione di scansione, selezionare **Annulla**.

■ Radio Data System (RDS)*

Fornisce informazioni sui dati di testo correlati alla stazione FM selezionata compatibile per RDS.

■ Individuazione di una stazione RDS da Elenco stazioni

1. Selezionare  mentre si ascolta una stazione FM.
2. Selezionare **Elenco stazioni**.
3. Selezionare la stazione.

■ Aggiornamento manuale

Consente di aggiornare in qualsiasi momento l'elenco stazioni disponibili.

1. Selezionare  mentre si ascolta una stazione FM.
2. Selezionare **Elenco stazioni**.
3. Selezionare **Aggiorna elenco**.

☒ Radio Data System (RDS)*

Quando si seleziona una stazione FM in grado di utilizzare il sistema RDS, questo si attiva automaticamente e sul display della frequenza viene visualizzato il nome della stazione. Tuttavia, quando il segnale di quella stazione diventa debole, sul display non viene più visualizzato il nome della stazione ma la frequenza.

■ Radio Text

Visualizza le informazioni radio text della stazione RDS selezionata.

1. Selezionare .
2. Selezionare **Radio Text**.

■ Scan

Consente di riprodurre ciascuna delle stazioni con segnale più forte sulla banda selezionata per 10 secondi.

1. Selezionare .
2. Selezionare **Scansione**.

Per disattivare la funzione di scansione, selezionare **Annulla scansione**.

Riproduzione DAB (Digital Audio Broadcasting)*

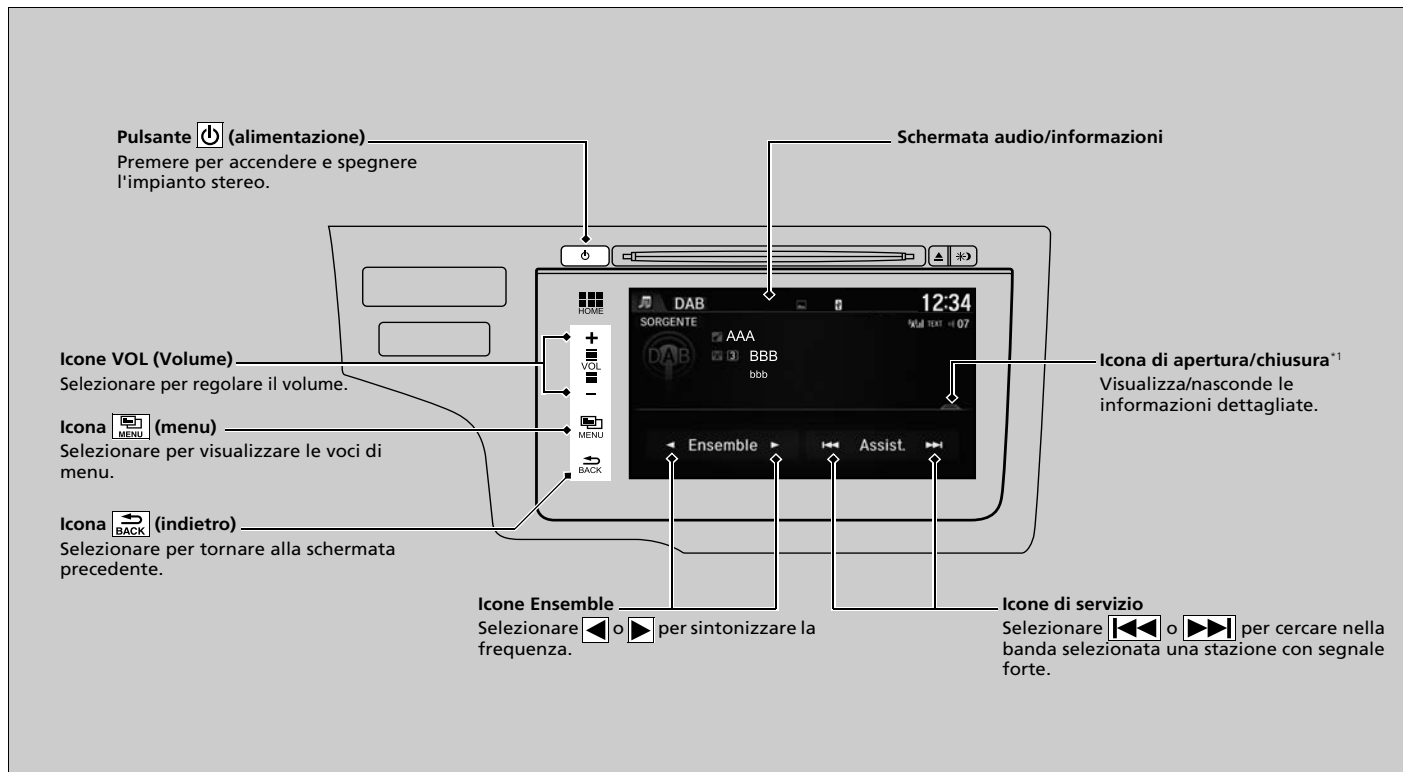

*1: Alcuni o tutti gli elenchi potrebbero non essere visualizzati.

Memoria di preselezione

Consente di memorizzare una stazione:

1. Sintonizzarsi sulla stazione selezionata.
2. Selezionare .
3. Selezionare **Salva preimpostate**.
4. Selezionare il numero preselezionato della stazione che si desidera memorizzare.

Lista gruppi

Consente di elencare le stazioni con il segnale più forte.

1. Selezionare .
2. Selezionare **Lista gruppi**.
3. Selezionare la stazione.

Aggiornamento manuale

Consente di aggiornare in qualsiasi momento l'elenco stazioni disponibili.

1. Selezionare .
2. Selezionare **Lista gruppi**.
3. Selezionare **Aggiorna elenco**.

Scan

Consente di riprodurre ciascuna delle stazioni con segnale più forte sulla banda selezionata per 10 secondi.

1. Selezionare .
2. Selezionare **Scansione**.
3. Selezionare **Scansione gruppi** o **Analisi servizio**.

Per disattivare la funzione di scansione, selezionare **Annulla scansione**.

►► Riproduzione DAB (Digital Audio Broadcasting)*

Selezione delle modalità audio

Premere il pulsante **SOURCE** sul volante o selezionare **SORGENTE** sullo schermo.

► **Comandi audio a distanza** P. 225

È inoltre possibile cambiare modalità, selezionando **Modif. Sorgente** nella schermata **Menu Audio**.

Nella memoria di preselezione è possibile memorizzare 12 stazioni DAB.

Radio Text

Visualizza le informazioni del testo radio della stazione DAB selezionata.

1. Selezionare .
2. Selezionare **Radio Text**.

Riproduzione di un CD

L'impianto audio è in grado di riprodurre CD audio, CD-R e CD-RW in formato MP3, WMA o AAC*1. Con il CD inserito, selezionare la modalità CD.

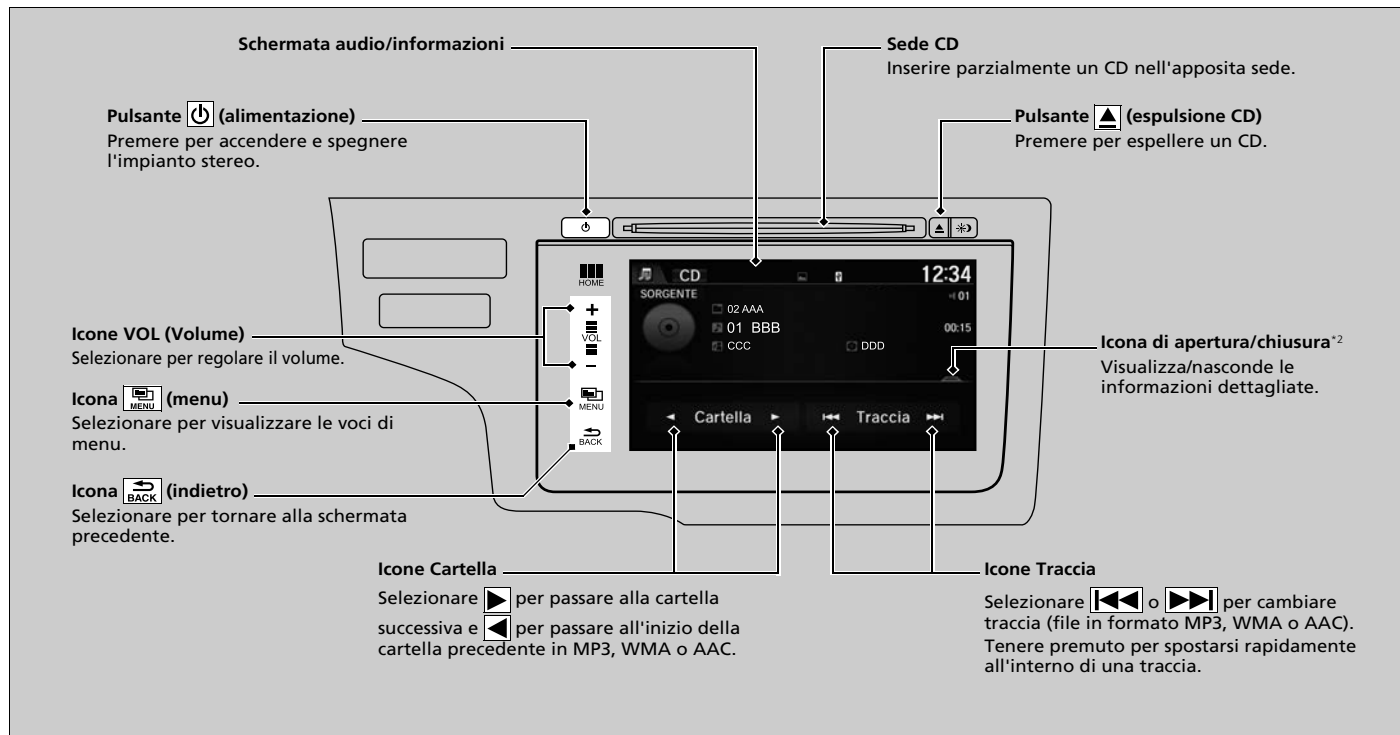

*1: Questa unità è in grado di riprodurre soltanto file in formato AAC registrati con iTunes.

*2: Alcuni o tutti gli elenchi potrebbero non essere visualizzati.

Come selezionare un file dall'elenco delle ricerche musicali (MP3/WMA/AAC)



1. Selezionare  e selezionare **Cerca musica**.

2. Selezionare una cartella.

3. Selezionare un brano.

► Riproduzione di un CD

AVVISO

Non utilizzare CD con etichette adesive. L'etichetta può fare inceppare il CD nell'unità.

I file WMA protetti tramite sistema DRM (Digital Rights Management) non possono essere riprodotti.

In questo caso l'impianto audio visualizza **File non compatibile**, quindi passa alla traccia successiva.

I dati di testo compaiono sul display nei seguenti casi:

- Quando si seleziona una cartella, un file o un brano nuovi.
- Quando si passa dalla modalità audio a CD.
- Quando si inserisce un CD.

Se il CD viene espulso ma non viene rimosso dalla sede, il sistema ricarica il CD automaticamente dopo alcuni secondi.

Selezione di una modalità di riproduzione

Le modalità di riproduzione rapida, ripetizione e riproduzione casuale possono essere selezionate durante la riproduzione di una traccia o di un file.



1. Selezionare .
2. Selezionare **Scansione** o **Casuale/Ripetiz..**
3. Selezionare una modalità.

Disattivazione della modalità di riproduzione

1. Selezionare .
2. Selezionare la modalità che si desidera disattivare.

Selezione di una modalità di riproduzione

Opzioni del menu Modo riproduzione

Scan

Analisi cartelle (MP3/WMA/AAC): fornisce una riproduzione breve di 10 secondi del primo file di ciascuna delle cartelle principali.

Analisi tracce: fornisce una riproduzione breve di 10 secondi di tutte le tracce del CD (tutti i file presenti nella cartella corrente in MP3, WMA o AAC).

Casuale/Ripetiz.

Ripeti Cartella (MP3/WMA/AAC): ripete tutti i file nella cartella corrente.

Ripeti Traccia: ripete la traccia/il file corrente.

Casuale Cartella (MP3/WMA/AAC): riproduce tutti i file nella cartella corrente in ordine casuale.

Cas. tutte Tracce: riproduce tutti i brani/file in ordine casuale.

Riproduzione di un iPod

Collegare l'iPod alla porta USB utilizzando il connettore USB, quindi selezionare la modalità iPod.

► Porta(e) USB P. 221

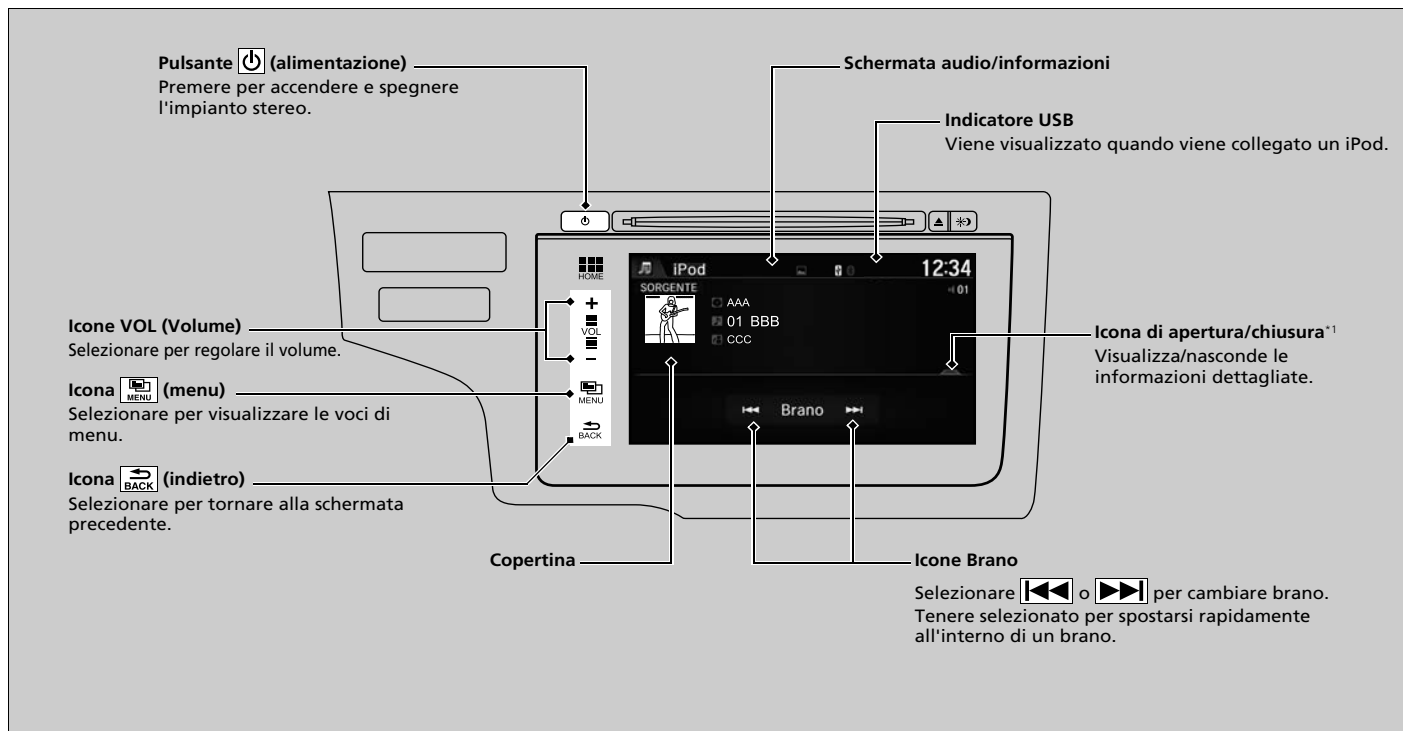

*1: Alcuni o tutti gli elenchi potrebbero non essere visualizzati.

Come selezionare un brano dall'elenco delle ricerche musicali

1. Selezionare  e selezionare **Cerca musica**.
2. Selezionare le voci di quel menu.



►► Come selezionare un brano dall'elenco delle ricerche musicali

Le funzioni disponibili possono variare a seconda del modello o della versione. Alcune funzioni potrebbero non essere disponibili sull'impianto stereo di questo veicolo.

In caso di problemi, potrebbe venire visualizzato un messaggio di errore sulla schermata audio/informazioni.

 **iPod/unità flash USB** P. 306

Se si usa l'app musicale dell'iPhone/iPod mentre il telefono è collegato all'impianto stereo e display, non sarà più possibile utilizzare la stessa app sulla schermata dell'impianto. Se necessario, ricollegare il dispositivo.

Selezionare **Modif. dispos. USB** nella schermata **Menu Audio** per cambiare dispositivo USB.

■ Selezione di una modalità di riproduzione

Le modalità di ripetizione e di riproduzione casuale possono essere selezionate durante la riproduzione di un file.

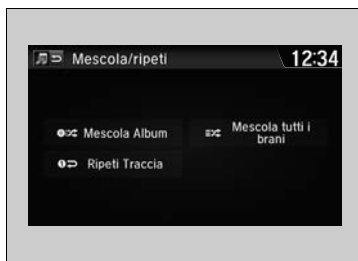

1. Selezionare .
2. Selezionare **Mescola/Ripeti**.
3. Selezionare una modalità.

■ Disattivazione della modalità di riproduzione

1. Selezionare .
2. Selezionare la modalità che si desidera disattivare.

☒ Selezione di una modalità di riproduzione

Opzioni del menu Modo riproduzione

Mescola Album: riproduce tutti gli album nell'elenco selezionato (playlist, artisti, album, brani, podcast, generi, autori o audiolibri) in ordine casuale.

Mescola tutti i brani: riproduce tutti i file nell'elenco selezionato (playlist, artisti, album, brani, podcast, generi, autori o audiolibri) in ordine casuale.

Ripeti Traccia: ripete il file corrente.

Riproduzione da un'unità flash USB

L'impianto stereo è in grado di leggere e riprodurre file audio contenuti in un'unità flash USB in formato MP3, WMA, AAC*1 o WAV.

Collegare l'unità flash USB alla porta USB, quindi selezionare la modalità USB.

📄 **Porta(e) USB** P. 221

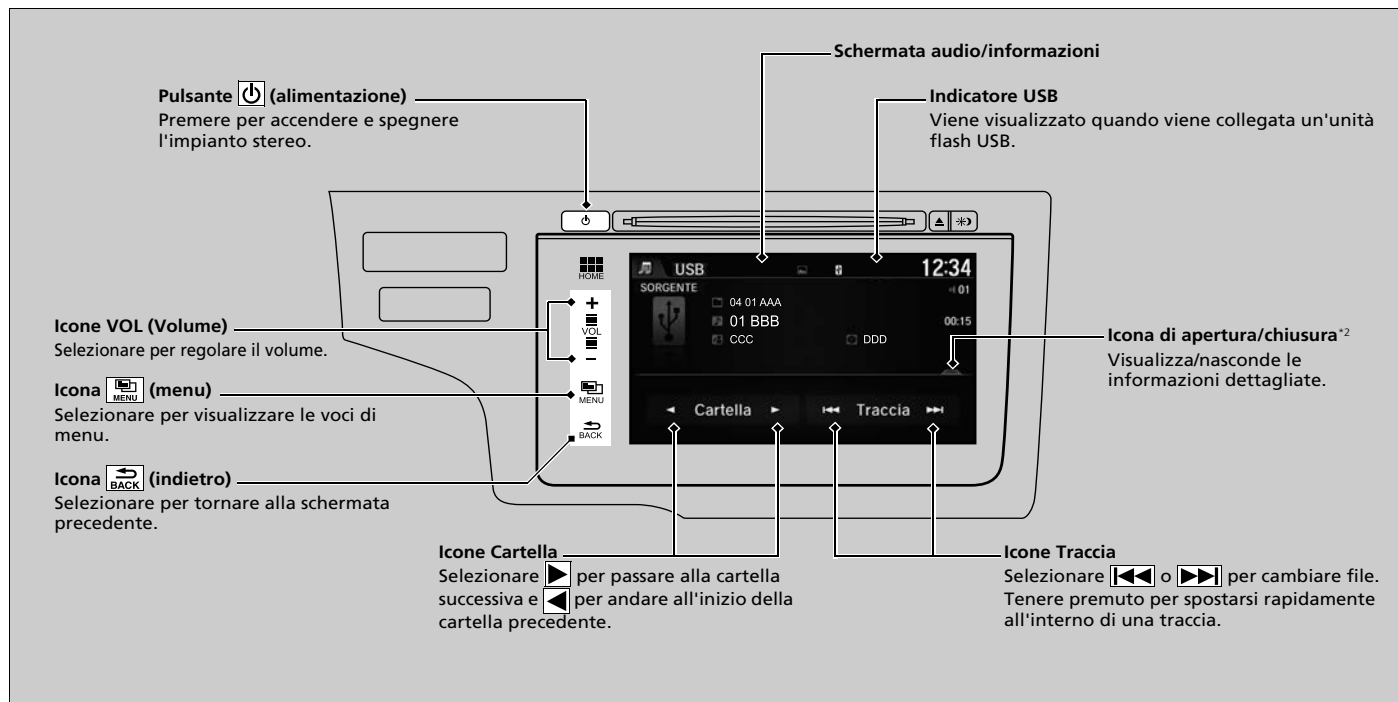

*1: Questa unità è in grado di riprodurre soltanto file in formato AAC registrati con iTunes.

*2: Alcuni o tutti gli elenchi potrebbero non essere visualizzati.

Come selezionare un file dall'elenco delle ricerche musicali



1. Selezionare  e selezionare **Cerca musica**.
2. Selezionare **Musica** o **Film**.

3. Selezionare una cartella.

4. Selezionare un brano.

► Riproduzione da un'unità flash USB

Utilizzare le unità flash USB consigliate.

 **Informazioni generali sull'impianto stereo**
P. 308

I file in formato WMA protetti tramite sistema DRM (Digital Rights Management) non possono essere riprodotti. In questo caso l'impianto stereo visualizza **File non riproducibile**, quindi passa al file successivo.

In caso di problemi, potrebbe venire visualizzato un messaggio di errore sulla schermata audio/informazioni.

 **iPod/unità flash USB** P. 306

Selezionare **Modif. dispos. USB** nella schermata **Menu Audio** per cambiare dispositivo USB.

Selezione di una modalità di riproduzione

Le modalità di scansione, ripetizione e riproduzione casuale possono essere selezionate durante la riproduzione di un file.



1. Selezionare .
2. Selezionare **Scansione** o **Casuale/Ripetiz..**
3. Selezionare una modalità.

Disattivazione della modalità di riproduzione

1. Selezionare .
2. Selezionare la modalità che si desidera disattivare.

Selezione di una modalità di riproduzione

Opzioni del menu Modo riproduzione

Scan

Analisi cartelle: fornisce una riproduzione breve di 10 secondi del primo file di ciascuna delle cartelle principali.
Analisi tracce (Analisi film*1): fornisce una riproduzione breve di 10 secondi di tutti i file nella cartella corrente.

Casuale/Ripetiz.

Ripeti Cartella: ripete tutti file nella cartella corrente.
Ripeti Traccia (Ripeti Film*1): ripete il file corrente.
Casuale Cartella: riproduce tutti i file nella cartella corrente in ordine casuale.
Cas. tutte Tracce (Tutti i film a caso*1): riproduce tutti i file in ordine casuale.

Durante la riproduzione di un file video:

Letture/Pausa: Selezionare per ripristinare o riprodurre un file.
Stop: Selezionare per interrompere la riproduzione di un file.

*1: Durante la riproduzione di un file video

Riproduzione con audio *Bluetooth*®

L'impianto stereo consente di ascoltare musica dal proprio telefono *Bluetooth* compatibile. Tale funzione è disponibile quando il telefono è abbinato e connesso al sistema telefonico vivavoce (HFT) del veicolo.

📄 **Config. telefono** P. 368

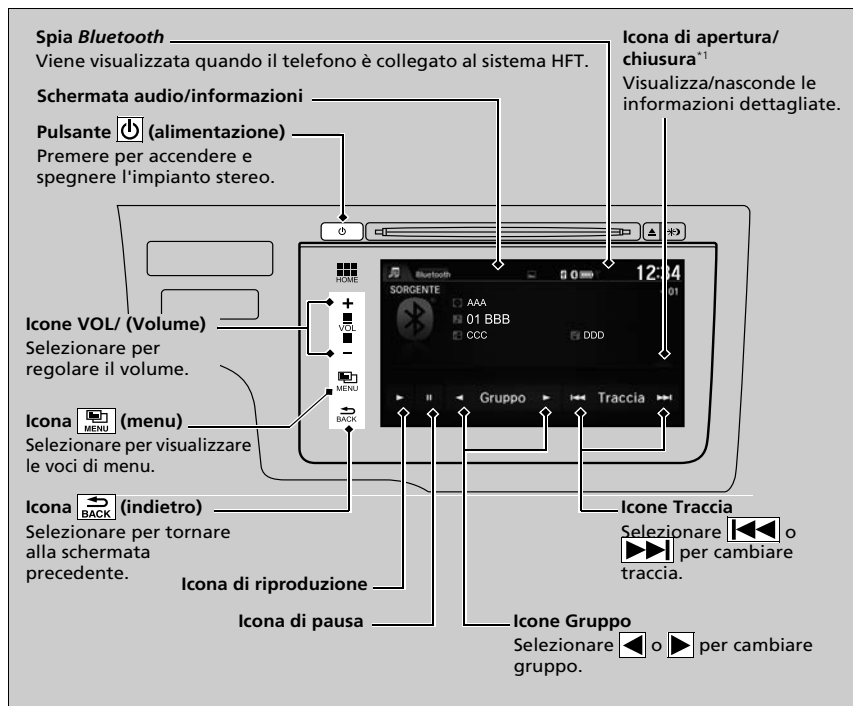

📄 Riproduzione con audio *Bluetooth*®

Non tutti i telefoni abilitati *Bluetooth* con funzioni audio streaming sono compatibili con l'impianto. Per verificare se il telefono è compatibile, chiedere al concessionario.

Potrebbe essere illegale eseguire alcune funzioni sui dispositivi dati durante la guida.

Con HFT è possibile utilizzare un solo telefono alla volta. Quando ci sono più di due telefoni connessi nel veicolo, il primo telefono connesso trovato dal sistema viene collegato automaticamente.

Se al sistema HFT è abbinato più di un telefono, la riproduzione verrà avviata con leggero ritardo.

In alcuni casi il nome dell'artista, dell'album o del brano potrebbe non essere visualizzato correttamente.

Il messaggio **Nessun dispositivo collegato** può essere visualizzato se:

- Il telefono non è collegato al sistema HFT.
- Il telefono non è acceso.
- Il telefono non è nel veicolo.
- Viene connesso un telefono non compatibile.

Su alcuni dispositivi, determinate funzioni potrebbero non essere disponibili.

*1: A seconda del dispositivo *Bluetooth*® collegato, alcuni o tutti gli elenchi potrebbero non essere visualizzati.

Riproduzione di file audio *Bluetooth*®



1. Assicurarsi che il telefono sia abbinato e connesso al sistema.
 ► **Config. telefono** P. 346
2. Selezionare la modalità Audio *Bluetooth*®.

Se il telefono non viene riconosciuto, potrebbe essere già connesso un altro telefono compatibile con il sistema HFT, non compatibile con il sistema audio *Bluetooth*®.

■ Messa in pausa o ripresa della riproduzione di un file

Selezionare l'icona di riproduzione o di pausa.

Ricerca di musica



1. Selezionare .
2. Selezionare **Cerca musica**.
3. Selezionare una categoria di ricerca (ad es., Album).
4. Selezionare una voce.
 ► Inizia la riproduzione della selezione.

►► Riproduzione di file audio *Bluetooth*®

Per riprodurre file audio, potrebbe essere necessario agire sul telefono. In questo caso, attenersi alle istruzioni del produttore.

La selezione di un'altra modalità interrompe la riproduzione della musica dal telefono.

►► Ricerca di musica

A seconda del dispositivo *Bluetooth*® collegato, alcuni o tutti gli elenchi potrebbero non essere visualizzati.

Riproduzione di un video tramite HDMI™

L'impianto audio consente di riprodurre video da un dispositivo compatibile HDMI™. Collegare il dispositivo, utilizzando un cavo HDMI™, quindi selezionare la modalità HDMI™.

📖 **Porta HDMI™*** P. 222

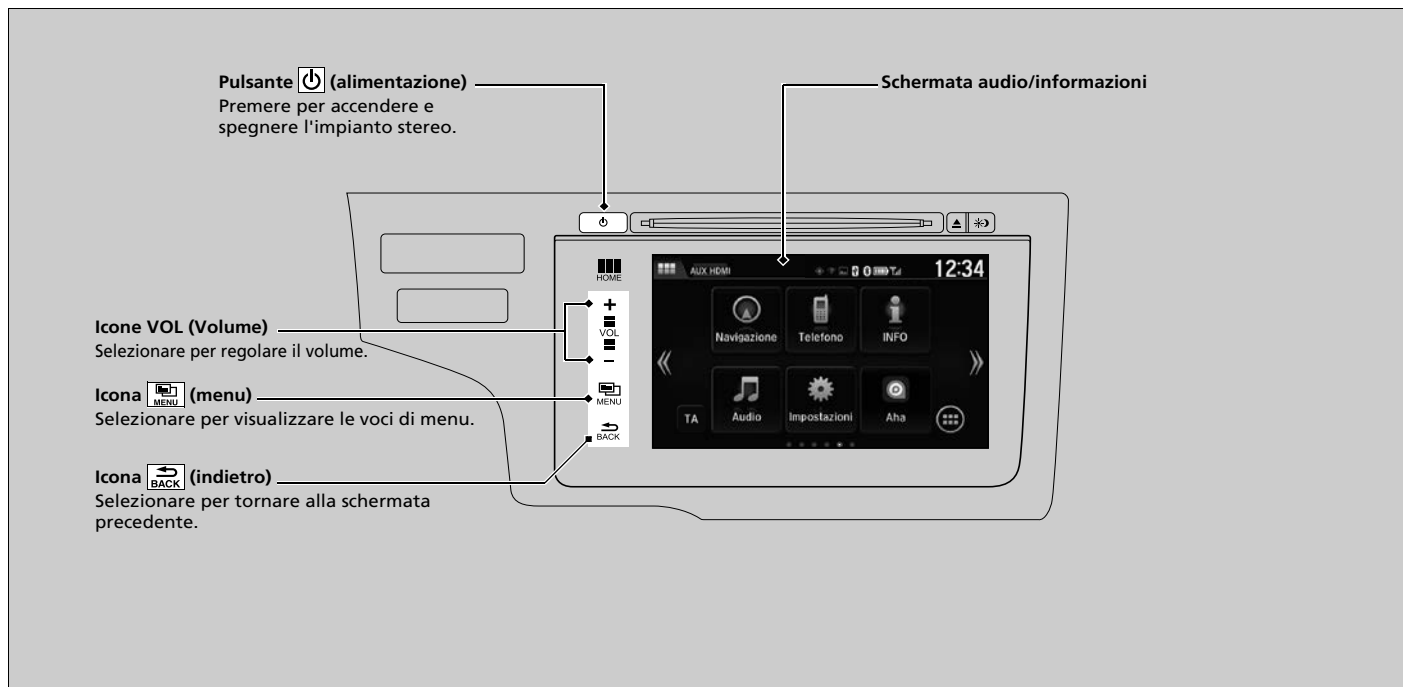

Modifica dell'aspetto della schermata



1. Selezionare .
2. Selezionare **Impostazioni** per passare alla schermata **Impostazioni**.
3. Selezionare **Audio**.
4. Selezionare **Regolazione Aspetto**.
5. Selezionare l'impostazione desiderata.
6. Selezionare **OK**.

►► Riproduzione di un video tramite HDMI™

Questa funzione è limitata durante la guida. Per riprodurre video, arrestare il veicolo e inserire il freno di stazionamento.

On Board Apps

Honda Connect consente di utilizzare On Board Apps che possono essere create da Honda o da terzi. Le app possono essere già installate o possono essere scaricate tramite Honda App Center. Alcune app richiedono un accesso Internet tramite connessione Wi-Fi.

📶 **Connessione Wi-Fi** P. 302

Per maggiori informazioni, visitare il seguente indirizzo Web:

<https://ivhs.os.ixonos.com/honda/help>

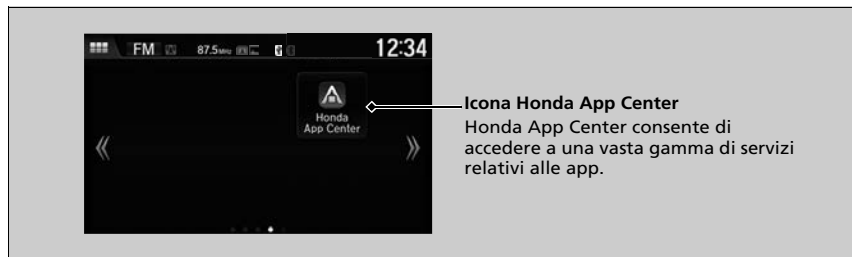

- L'utilizzo di un impianto stereo e display durante la guida può distogliere l'attenzione dalla strada, provocando incidenti con conseguenti lesioni gravi o letali. Azionare i comandi del sistema solo in condizioni di sicurezza. **Attenersi alle normative in vigore quando si utilizza questo dispositivo.**
- Le app sull'unità centrale sono soggette a modifica in qualsiasi momento. Ciò significa che potrebbero non essere disponibili o che potrebbero funzionare in modo differente. Honda non sarà ritenuta responsabile in tali casi.
- Le app disponibili sul dispositivo possono essere fornite da entità diverse da Honda per le quali potrebbero essere applicati costi o potrebbero essere necessarie licenze software di terzi.
- Potrebbero essere applicati costi di roaming e utilizzo dati derivanti dall'uso delle applicazioni sul dispositivo in combinazione con il proprio telefono cellulare; in tal caso, Honda non sarà responsabile di tali costi. Honda consiglia di rivolgersi preventivamente al proprio operatore di telefonia mobile.
- Il download delle applicazioni da Honda App Center sarà soggetto ai Termini e alle Condizioni descritte su:
<https://ivhs.os.ixonos.com/honda/help>, e potrebbero essere a pagamento.

📶 On Board Apps

Assicurarsi che l'impostazione GPS sia attivata prima di utilizzare Honda App Center.

📶 **Funzioni personalizzabili** P. 313

Anche se si cambia il **Colore sfondo** sulla schermata **Configurazione del sistema**, tale modifica non risulterà nella schermata Honda App Center.

Collegamento dello smartphone

Alcune app per smartphone possono essere visualizzate e utilizzate sulla schermata audio/informazioni quando il telefono è collegato all'impianto audio. È possibile collegare il proprio telefono tramite cavo o in modalità wireless.

➤ **Collegamento dell'iPhone** P. 301

➤ **Modalità Wi-Fi (impostazione per la prima volta)** P. 302

☒ Collegamento dello smartphone

Parcheggiare in un luogo sicuro prima di collegare il proprio telefono e durante il funzionamento delle app visualizzate.

Non tutti i telefoni sono compatibili con il sistema. Il sistema non visualizza tutte le app disponibili sullo smartphone e alcune applicazioni devono essere preinstallate. Contattare il concessionario per ulteriori dettagli.

È necessario attivare il collegamento *Bluetooth*® sul proprio smartphone se è collegato un altro dispositivo elettronico.

➤ **Come modificare il telefono attualmente abbinato** P. 369

Quanto indicato di seguito può variare in base al tipo di telefono:

- Metodi di connessione.
- Come collegare uno smartphone al sistema.
- App che possono essere utilizzate sullo schermo.
- Tempo di risposta/tempo di aggiornamento visualizzazione

L'impianto stereo e display non supporta tutte le app.

Rivolgersi al fornitore delle app per eventuali domande sulle relative caratteristiche.

Non farsi distrarre dal display durante la guida del veicolo.

Per utilizzare il collegamento tramite smartphone, è necessario abbinare prima quest'ultimo all'impianto audio tramite *Bluetooth®*.

► **Config. telefono** P. 368

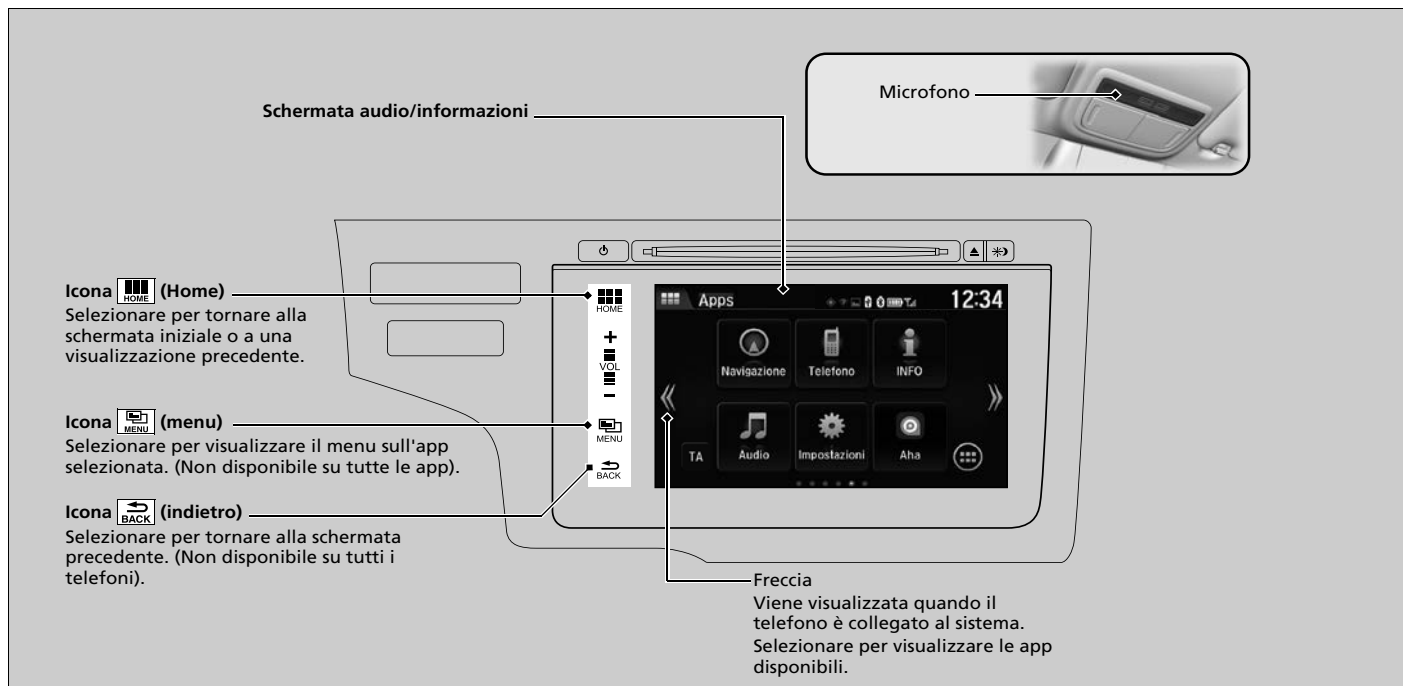

Collegamento dell'iPhone

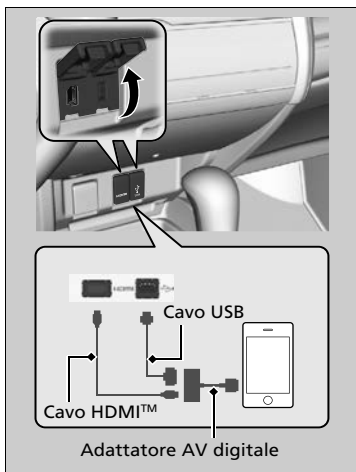

1. Collegare il telefono all'impianto stereo e display tramite *Bluetooth*®.

► **Config. telefono** P. 368

2. Collegare l'adattatore AV digitale al jack HDMI™.

3. Collegare l'adattatore AV digitale all'iPhone.

► Attendere fino alla visualizzazione di una freccia sulla schermata iniziale.

4. Selezionare la freccia per visualizzare le app per smartphone disponibili sulla schermata audio/informazioni.

► Potrebbe essere necessario agire dal telefono.

5. Selezionare l'app che si desidera utilizzare dalla schermata audio/informazioni.

► Per tornare alla schermata precedente, selezionare .

Collegamento dell'iPhone

Assicurarsi di collegare prima l'adattatore AV digitale al jack HDMI™. In caso contrario, il collegamento dello smartphone potrebbe non funzionare correttamente.

Per ricaricare il telefono, collegarlo anche alla presa USB.

Rivolgersi a un concessionario per informazioni sull'acquisto di un adattatore AV digitale o di un cavo HDMI™.

Connessione Wi-Fi

È possibile collegare l'impianto stereo e display a Internet utilizzando la connessione Wi-Fi ed esplorare i siti Web o utilizzare i servizi online dalla schermata audio/informazioni. Se il telefono è dotato di funzionalità hotspot mobile, è possibile eseguire il tethering sul telefono. Eseguire la procedura seguente per un'impostazione.

Modalità Wi-Fi (impostazione per la prima volta)



1. Selezionare .
2. Selezionare **Impostazioni**.
3. Selezionare **Bluetooth / Wi-Fi**.
4. Selezionare la scheda **Wi-Fi**.
5. Selezionare **Stato ON/OFF Wi-Fi**, quindi **ON**.
6. Selezionare **Elenco disp. Wi-Fi**.
 - Assicurarsi che l'impostazione Wi-Fi del telefono sia in modalità punto di accesso (tethering).
 - Scegliere il telefono che si desidera collegare al sistema.
 - Se, nell'elenco, non si riesce a trovare il telefono che si desidera collegare, selezionare **Scansione**.

Modalità Wi-Fi (impostazione per la prima volta)

Non è possibile eseguire la procedura di impostazione mentre il veicolo è in movimento. Parcheggiare in un luogo sicuro per impostare l'impianto stereo in modalità Wi-Fi.

Per alcuni gestori di telefonia mobile il tethering e l'uso dei dati dello smartphone sono a pagamento. Verificare il proprio pacchetto di abbonamento per i dati del telefono.

Consultare il manuale del telefono per sapere se il dispositivo ha la funzione di connettività Wi-Fi.

È possibile verificare se la connessione Wi-Fi è attivata o disattivata tramite l'icona  nell'**Elenco disp. Wi-Fi**. La velocità di trasmissione e altre informazioni non saranno visualizzate in questa schermata.



7. Selezionare Connetti.

- Inserire la password del telefono e selezionare **Fatto**.
- Se non è possibile inserire la password tramite la tastiera visualizzata, cambiare tale tastiera con una che ne consenta l'inserimento dall'impostazione Android.
 - ▣ **Funzioni personalizzabili P. 313**
- Quando la connessione è stata stabilita correttamente, nell'elenco viene visualizzata l'icona .

8. Selezionare  per tornare alla schermata iniziale.

Modalità Wi-Fi (dopo aver eseguito l'impostazione iniziale)

Assicurarsi che l'impostazione Wi-Fi del telefono sia in modalità punto di accesso (tethering).

»» Modalità Wi-Fi (impostazione per la prima volta)

Se non è possibile inserire la password tramite la tastiera visualizzata, cambiare tale tastiera con una che ne consenta l'inserimento dall'ordine seguente:

Impostazioni → **Android** → **Lingua e inserimento** → selezionare  accanto a **Tastiera Android** → **Lingua di inserimento** → deselezionare la casella accanto a **Usa lingua di sistema** → selezionare le lingue della tastiera alle quali è possibile accedere.

»» Modalità Wi-Fi (dopo aver eseguito l'impostazione iniziale)

Utenti iPhone

Dopo l'avvio del telefono, potrebbe essere necessario eseguire una procedura di inizializzazione per la connessione Wi-Fi.

Siri® Eyes Free

È possibile parlare a Siri utilizzando il pulsante microfono  sul volante quando l'iPhone è abbinato al sistema HFT (sistema telefonico vivavoce).

➤ **Config. telefono** P. 368

■ Uso di Siri® Eyes Free



Viene visualizzato quando Siri è attivato in Siri® Eyes Free

In Siri® Eyes Free:
La schermata rimane la stessa. Non vengono visualizzati feedback o comandi.

Pulsante microfono :
Tenere premuto fino a quando la schermata non cambia come mostrato.

Pulsante di riaggancio/indietro :
Premere per disattivare Siri.

» Siri® Eyes Free

Siri è un marchio di Apple Inc.

Verificare sul sito Web di Apple Inc. le funzioni disponibili per Siri.





Durante la guida del veicolo, consigliamo di utilizzare Siri® Eyes Free invece di Siri.

» Uso di Siri® Eyes Free

Alcuni comandi funzionano solo su funzioni o app specifiche del telefono.

Lettoce CD

Se si verifica un guasto relativo al disco, sul display potrebbe comparire uno dei seguenti messaggi di errore.

Messaggio di errore	Causa	Soluzione
File non riproducibile ^{*1} File non riproducibile ^{*2}	Formato del brano/file non supportato	<ul style="list-style-type: none"> Il brano/file corrente verrà saltato. Verrà riprodotto automaticamente il brano/file successivo supportato.
Disco difett. Consultare il manuale utente Premere espulsione ^{*1} Disco rovinato Controllare manuale utente Premere espulsione ^{*2}	Guasto meccanico	<ul style="list-style-type: none"> Premere il pulsante  (Espulsione) ed estrarre il disco, quindi controllare che il messaggio di errore scompaia. Verificare che il disco non sia danneggiato o deformato e inserirlo nuovamente. <ul style="list-style-type: none">  Protezione dei CD P. 309 Se il messaggio di errore viene visualizzato nuovamente, premere il pulsante  ed estrarre il disco. Inserire un disco diverso. <ul style="list-style-type: none"> Se il nuovo disco viene riprodotto, il problema risiede nel primo disco. Se il messaggio di errore ricompare o se il disco non può essere rimosso, contattare il concessionario. <ul style="list-style-type: none"> Non tentare di estrarre con forza il disco dal lettore.
Errore meccanico ^{*1} Errore meccanico ^{*2}		
Disco difett. Controllare il libretto istruzioni ^{*1} Disco rovinato Controllare il libretto istruzioni ^{*2}	Guasto del servomeccanismo	
Controllare disco ^{*1} Controllare disco ^{*2}	Guasto del disco	<ul style="list-style-type: none"> Controllare che il disco non sia danneggiato o deformato. <ul style="list-style-type: none">  Protezione dei CD P. 309
Errore temperatura ^{*1} Errore temperatura ^{*2}	Temperatura elevata	<ul style="list-style-type: none"> Spegnere l'impianto audio e lasciare raffreddare il lettore fino a quando il messaggio di errore scompare.

*1: Impianto stereo e display a colori

*2: Impianto stereo e display

iPod/unità flash USB

Se si verifica un guasto durante l'ascolto dell'iPod o la riproduzione con un'unità flash USB, potrebbero venire visualizzati i seguenti messaggi di errore. Se non si riesce a cancellare il messaggio di errore, contattare il concessionario.

Messaggio di errore	Soluzione
Errore USB^{*1} Errore USB^{*2}	Viene visualizzato quando è presente un problema nell'unità adattatore USB. Verificare che il dispositivo sia compatibile con l'unità adattatore USB.
Dispositivo USB Incompatibile Consulta il Manuale dell'Utente^{*1} Dispositivo USB incompatibile Leggere il manuale utente^{*2}	Viene visualizzato quando è collegato un dispositivo non compatibile. Scollegare il dispositivo. Quindi spegnere l'impianto stereo e riaccenderlo. Non ricollegare il dispositivo che ha causato il messaggio di errore.
Ver. non supportata^{*1} Ver. non supportata^{*2}	Viene visualizzato quando è collegato un iPod non supportato. Se compare quando è collegato un iPod supportato, aggiornare il software dell'iPod all'ultima versione.
Riprova connessione^{*1} Ripr. conness.^{*2}	Viene visualizzato quando il sistema non riconosce l'iPod. Ricollegare l'iPod.
File non riproducibile^{*1} File non riproducibile^{*2}	Viene visualizzato quando i file nell'unità flash USB sono protetti tramite il sistema DRM o sono in formato non supportato. Questo messaggio di errore viene visualizzato per circa tre secondi, dopodiché il sistema passa al brano successivo.
Dati assenti^{*1} Nessun brano^{*1} Dati assenti^{*2}	iPod Viene visualizzato quando l'iPod è vuoto. Unità flash USB Viene visualizzato quando l'unità flash USB è vuota oppure non contiene file MP3, WMA o AAC. iPod e unità flash USB compatibili Verificare che sul dispositivo siano memorizzati file compatibili.
Non supportato	Viene visualizzato quando è collegato un dispositivo non supportato. Se viene visualizzato quando viene collegato un dispositivo supportato, ricollegare il dispositivo.



*1 : Impianto stereo e display a colori

*2 : Impianto stereo e display

Modelli con impianto stereo e display

Android/Apps

Se si verifica un errore durante l'uso dell'impianto audio o delle app, potrebbero essere visualizzati i seguenti messaggi di errore. Se non si riesce a cancellare il messaggio di errore, contattare il concessionario.

Messaggio di errore*1	Soluzione
Purtroppo **** è stato arrestato.	<p>Si è verificato un errore nell'app, selezionare OK sullo schermo per chiudere l'applicazione. A meno che non si tratti di un errore grave, sarà sufficiente riavviare l'app per ripristinarne il funzionamento normale. Se neanche l'avvio dell'app consente di ripristinare il funzionamento normale, tenere premuto il pulsante  (alimentazione) per eseguire l'azzeramento forzato. Nel caso in cui il problema persista, sarà necessario eseguire Ripristina.</p> <p>➤ Ripristino di tutte le impostazioni predefinite P. 338</p>
**** non risponde. Chiuderla?	<p>L'app è in stato occupato.</p> <p>Selezionare Attendere se è possibile attendere la risposta dall'app per più tempo. In caso di mancata risposta anche dopo l'attesa, selezionare OK per chiudere l'app e riavviarla. Se non viene ripristinata la normalità, tenere premuto il pulsante  (alimentazione) per eseguire l'azzeramento forzato. È inoltre necessario eseguire Ripristina.</p> <p>➤ Ripristino di tutte le impostazioni predefinite P. 338</p>
Avvertimento di sicurezza	<p>Si verifica se si apre il browser quando la data del sistema è precedente rispetto alle informazioni sulla data del certificato. Si verifica anche quando ci si trova in un'area in cui la ricezione GPS non è disponibile o quando l'impostazione GPS dell'impostazione Android è disattivata.</p> <ul style="list-style-type: none"> • Attivare l'impostazione GPS dell'impostazione Android. • Spostarsi in un'area in cui la ricezione GPS è disponibile. <p>➤ Funzioni personalizzabili P. 313</p>

*1: La parte **** è composta da caratteri variabili e cambierà in base al tipo di errore.

CD consigliati

- Utilizzare esclusivamente CD-R o CD-RW di alta qualità nell'impianto audio.
- Utilizzare esclusivamente CD-R o CD-RW finalizzati.
- Riprodurre soltanto CD rotondi standard.

Le copertine o le confezioni dei CD devono riportare uno di questi marchi.

COMPACT
disc
DIGITAL AUDIO

COMPACT
disc
DIGITAL AUDIO
ReWritable

COMPACT
disc
DIGITAL AUDIO
Recordable

COMPACT
disc
ReWritable

COMPACT
disc
Recordable

CD con file MP3, WMA o AAC

- La riproduzione audio o la visualizzazione dei dati di testo potrebbe non essere consentita da alcuni file software.
- Alcuni formati MP3, WMA o AAC potrebbero non essere supportati.

CD consigliati

Questa unità audio non è in grado di riprodurre Dual disc.
L'unità potrebbe inoltre non riprodurre CD-R o CD-RW registrati in determinate condizioni.

■ Protezione dei CD

Attenersi alle seguenti precauzioni per maneggiare o conservare i CD:

- Conservare il CD nella relativa custodia quando non viene ascoltato.
- Per pulire il CD, usare un panno morbido pulito agendo dal centro verso il bordo esterno.
- Afferrare il CD dai bordi. Non toccare mai le due superfici.
- Non inserire mai oggetti estranei nel lettore CD.
- Tenere i CD lontani dalla luce solare diretta e da calore estremo.
- Non applicare anelli stabilizzatori o etichette sul CD.
- Evitare di lasciare impronte, far cadere liquidi o usare pennarelli sul CD.

►► Protezione dei CD

AVVISO

Non inserire un CD danneggiato, poiché potrebbe incastrarsi nell'unità audio e danneggiarla.

Esempi:

- CD con bolle, grinze, etichette e spessore eccessivo

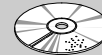

Con bolle/grinze

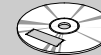

Con etichetta/adesivo



Con kit etichette stampante

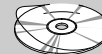

Sigillato



Con anello in plastica

- CD danneggiati

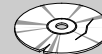

Scheggiato/incrinato

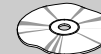

Deformato

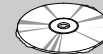

Con sbavature

- CD di qualità scadente



CD da 8 cm

iPod, iPhone e unità flash USB compatibili

■ Modelli iPod e iPhone compatibili

Modello
iPod (5a generazione)
iPod classic 80 GB/160 GB (lancio nel 2007)
iPod classico da 120 GB (lancio nel 2008)
iPod classico da 160GB (lancio nel 2009)
iPod nano (dalla 1a alla 6a generazione) lancio nel 2010
iPod nano (7a generazione) lancio nel 2012
iPod touch (dalla 1a alla 4a generazione) lancio nel 2010
iPod touch (5a generazione) lancio nel 2012
iPhone 3G/iPhone 3GS/iPhone 4/iPhone 4s/iPhone 5/iPhone 5c ^{*1} /iPhone 5s ^{*1}

*1 : Impianto stereo e display

☒ Modelli iPod e iPhone compatibili

L'impianto potrebbe non funzionare con tutte le versioni software di questi dispositivi.

Unità flash USB

- Si consiglia l'utilizzo di un'unità flash USB da 256 MB o superiore.
- Alcuni lettori audio digitali potrebbero non essere compatibili.
- Inoltre alcune unità flash USB (ad esempio i dispositivi con blocco di sicurezza) potrebbero non funzionare.
- La riproduzione audio o la visualizzazione dei dati di testo potrebbe non essere consentita da alcuni file software.
- Alcune versioni in formato MP3, WMA, AAC o WAV* potrebbero non essere supportate.

Modelli con impianto stereo e display

Dispositivi consigliati

Supporti	Unità flash CD-R/CD-RW/USB	
Profilo (versione MP4)	Livello di base 3 (MPEG4-AVC), Livello semplice 5 (MPEG4)	
Estensione file (versione MP4)	.mp4/.m4v	
Codec audio compatibile	MPEG4-AVC (H.264)	MPEG4 (ISO/IEC 14496 Part.2)
Velocità di trasmissione	10 Mbps (MPEG4-AVC)	8 Mbps (MPEG4)
Immagine massima	720 X 576 pixel	

Unità flash USB

I file contenuti nelle unità flash USB vengono riprodotti nell'ordine di memorizzazione. Tale ordine può essere diverso da quello visualizzato sul PC o sul dispositivo.

* Non disponibile su tutti i modelli

Modelli con impianto stereo e display



Informazioni sulle licenze Open Source

Per visualizzare le informazioni sulla licenza open source, seguire la procedura descritta di seguito.

1. Selezionare .
2. Selezionare **Impostazioni**.
3. Selezionare **Android**.
4. Selezionare **Nota sul dispositivo**.
5. Selezionare **Informazioni legali**.
6. Selezionare **Licenze Open source**.

► Informazioni sulle licenze Open Source



È inoltre possibile passare al punto 4 quando:

- Si scorre dall'alto verso il basso.
- Selezionare  viene visualizzato sullo schermo.
- Selezionare , quindi selezionare **Impostazioni** sulla scheda **App**.

Utilizzare la schermata audio/informazioni per personalizzare alcune funzioni.

Modelli con impianto stereo e display a colori

Personalizzazione

Mentre il veicolo è completamente fermo con il commutatore di accensione su ACCENSIONE , premere il pulsante **MENU/CLOCK**, quindi selezionare **Impostazioni**. Per personalizzare le impostazioni del telefono, premere il pulsante , quindi selezionare **Config. telefono**.

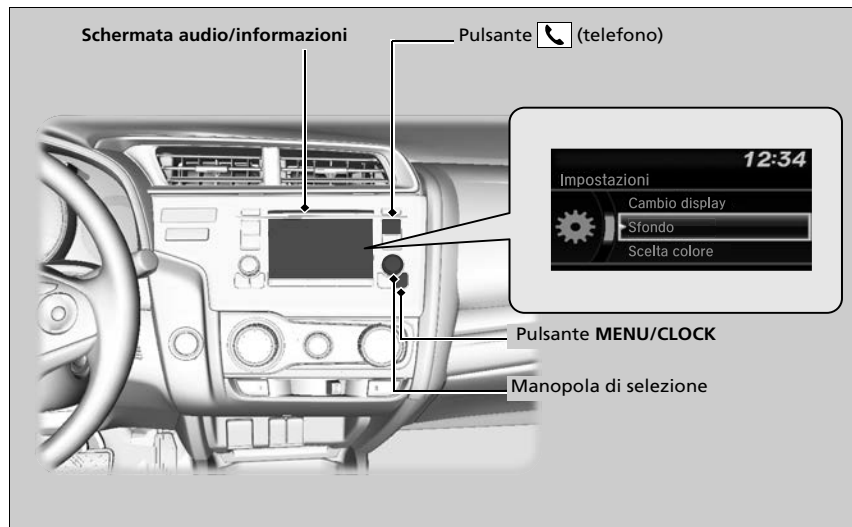

Funzioni personalizzabili

Quando si personalizzano le impostazioni:

- Assicurarsi che il veicolo sia completamente fermo.

Modelli con trasmissione a variazione continua

- Selezionare la posizione **P**.

Modelli con cambio manuale

- Inserire il freno di stazionamento.



Personalizzazione

Queste indicazioni sono fornite allo scopo di illustrare come usare la manopola di selezione.

Ruotare  per eseguire la selezione.

Premere  per confermare la selezione.

Per personalizzare alcune funzioni, selezionare

Impostazioni, ruotare  e premere .

 **Elenco delle opzioni personalizzabili** P. 318

■ Percorso di personalizzazione

Premere il pulsante MENU/CLOCK.

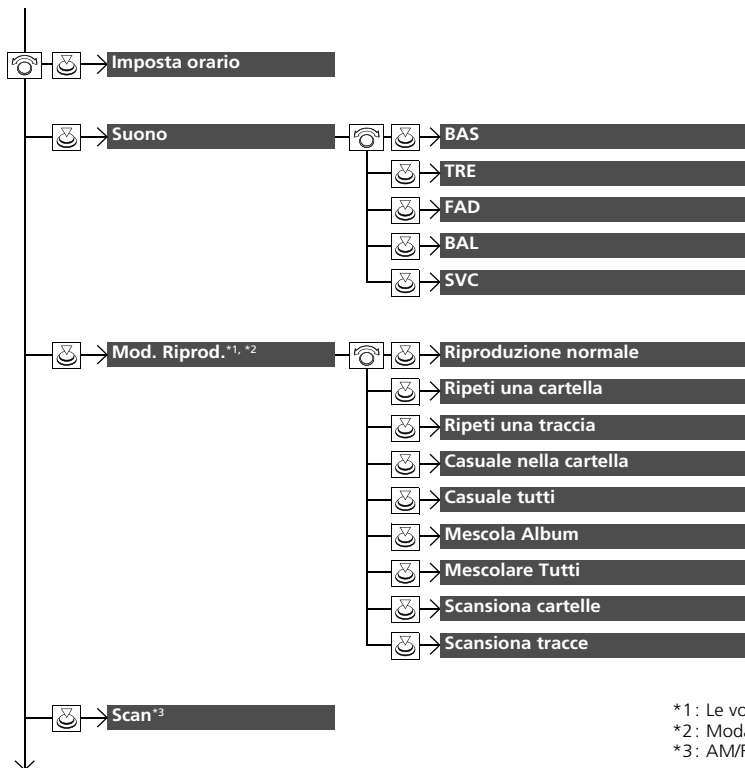

*1 : Le voci della modalità di riproduzione dipendono dalle modalità audio.

*2 : Modalità CD/iPod/USB mode

3 : AM/FM/DAB

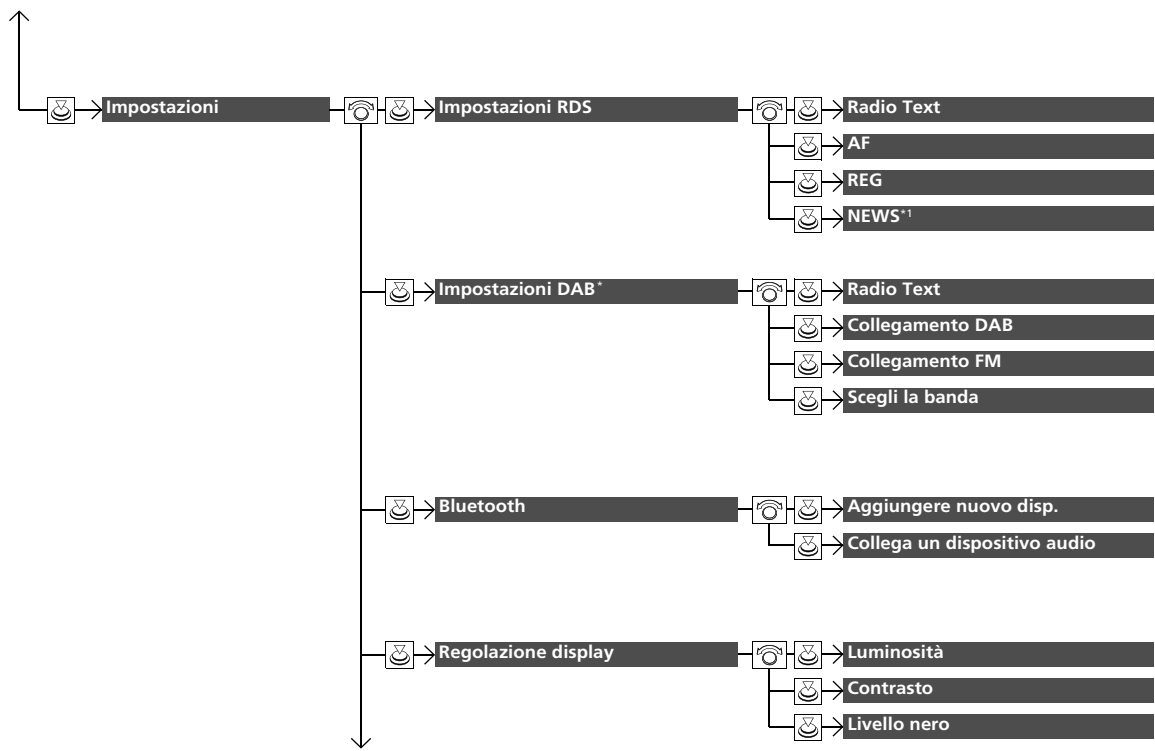

1: Eccetto modalità AM/FM/DAB

* Non disponibile su tutti i modelli

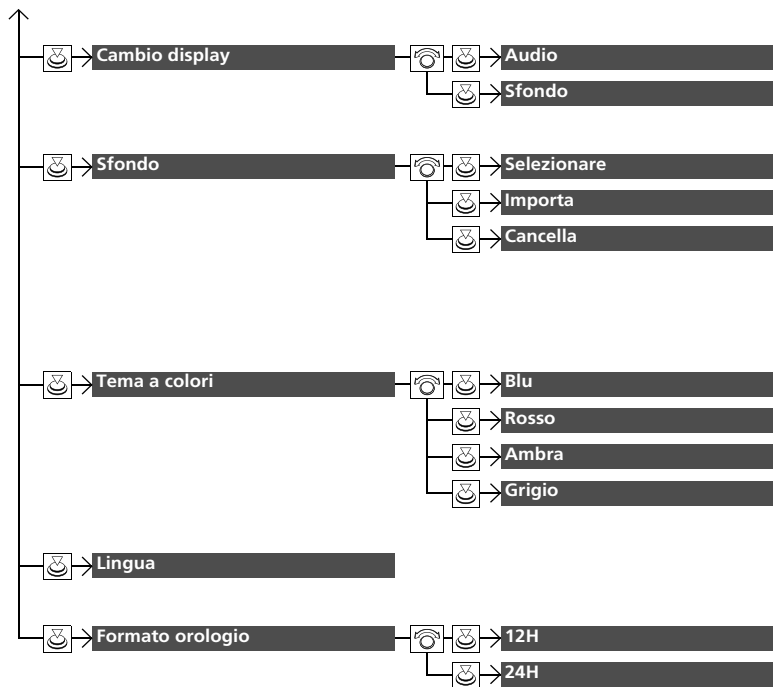

Premere il pulsante  e ruotare  per selezionare **Config. telefono**, quindi premere .

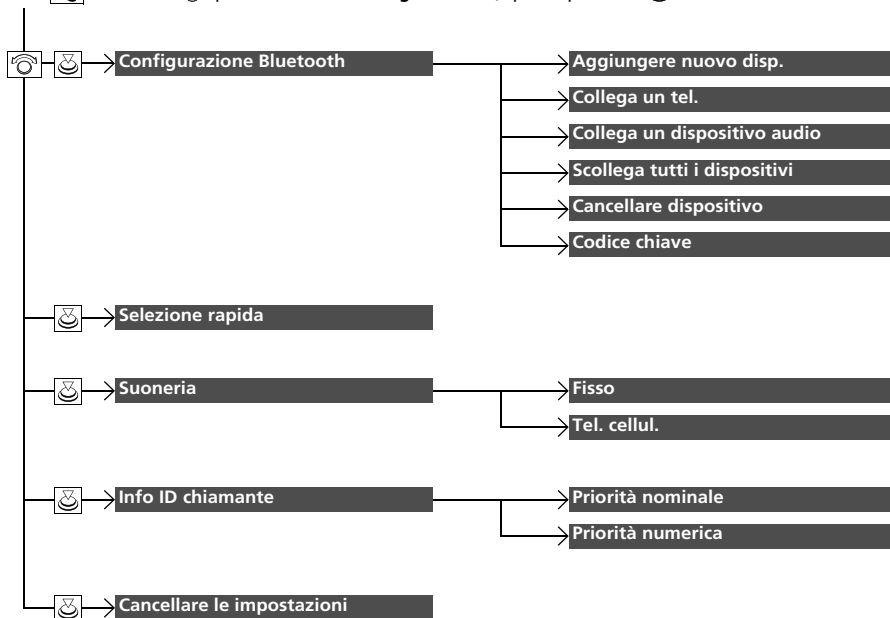

■ **Elenco delle opzioni personalizzabili**

Gruppo di configurazione	Funzioni personalizzabili	Descrizione	Impostazioni selezionabili
Imposta orario	BAS	Consente di regolare l'orario. <input checked="" type="checkbox"/> Orologio P. 140	—
	TRE		
Suono	FAD	Consente di regolare le impostazioni del suono degli altoparlanti audio. <input checked="" type="checkbox"/> Regolazione del suono P. 232	—
	BAL		
	SVC		
	Riproduzione normale		
Modo riproduzione	Modalità CD/USB	Consente di selezionare una modalità di riproduzione. <input checked="" type="checkbox"/> Selezione di una modalità di riproduzione P. 247, 250, 253	—
	Ripeti una cartella		
	Modalità CD/iPod/USB		
	Ripeti una traccia		
	Modalità CD/USB		
	Casuale nella cartella		
	Modalità CD/USB		
	Casuale tutti		
	Modalità iPod		
	Mescola Album		
	Modalità iPod		
	Mescolare Tutti		
Modalità CD/USB			
Scansiona cartelle			
Modalità CD/USB			
Scansiona tracce			

*1 : Ritorno alle impostazioni iniziali

Gruppo di configurazione	Funzioni personalizzabili	Descrizione	Impostazioni selezionabili
Modalità AM/FM/DAB* Scan		Consente di selezionare la modalità di scansione. ☒ Scan P. 247, 253	—
	Impostazioni RDS	Radio Text	Consente di attivare e disattivare le informazioni di testo radio.
AF		Consente di attivare e disattivare la frequenza alternativa (AF).	On ^{*1} / Off
REG		Consente di attivare e disattivare il programma regionale (REG).	On ^{*1} / Off
Eccetto modalità AM/FM/DAB* NOTIZIE		Si attiva e disattiva per sintonizzarsi automaticamente sul programma delle notizie.	On/Off ^{*1}
Impostazioni DAB*	Radio Text	Consente di attivare e disattivare le informazioni di testo radio.	On/Off ^{*1}
	Collegamento DAB	Consente di selezionare se far cercare automaticamente al sistema la stessa stazione da Ensemble e passare a questa.	On ^{*1} / Off
	Collegamento FM	Consente di selezionare se far trovare al sistema la stessa stazione dalla banda FM e passare automaticamente alla banda.	On ^{*1} / Off
	Scegli la banda	Consente di selezionare bande specifiche per ridurre il tempo di aggiornamento delle liste e di ricerca di una stazione.	Entrambi ^{*1} / BandIII/L-Band
	Bluetooth	Aggiungere nuovo disp.	Consente di abbinare un nuovo telefono al sistema HFT, di modificare o di eliminare un telefono abbinato e di creare il codice per il telefono abbinato. ☒ Config. telefono P. 346
Collega un dispositivo audio		Consente di collegare, scollegare o abbinare un dispositivo audio <i>Bluetooth</i> ® al sistema HFT.	—

*1: Ritorno alle impostazioni iniziali

* Non disponibile su tutti i modelli

Gruppo di configurazione	Funzioni personalizzabili	Descrizione	Impostazioni selezionabili	
Impostazioni	Regolazione display	Luminosità	Consente di modificare la luminosità della schermata audio/informazioni.	—
		Contrasto	Consente di modificare il contrasto della schermata audio/informazioni.	—
		Livello nero	Consente di modificare il livello nero della schermata audio/informazioni.	—
	Cambio display	Consente di modificare il tipo di display.	Audio*¹/Sfondo	
	Sfondo	Selezionare	Consente di modificare il tipo di display.	Orologio*¹/Imm. 1/Imm. 2/Imm. 3
		Importa	Consente di importare il file di immagine per un nuovo sfondo. ☒ Impostazione sfondo P. 230	—
		Cancella	Consente di eliminare il file di immagine dello sfondo.	Imm. 1*¹/Imm. 2/Imm. 3
	Tema a colori	Consente di modificare il colore sfondo della schermata audio/informazioni.	Blu*¹/Rosso/Ambra/Grigio	
	Lingua	Consente di modificare la lingua visualizzata.	English*¹ /Altre lingue selezionabili sono mostrate nella schermata.	
	Formato orologio	Consente di selezionare il display dell'orologio digitale da 12H a 24H.	12H*¹/24H	

*1: Ritorno alle impostazioni iniziali

Gruppo di configurazione	Funzioni personalizzabili	Descrizione	Impostazioni selezionabili	
Configurazione telefono	Aggiungere nuovo disp.	Consente di abbinare un nuovo telefono al sistema HFT. ➤ Config. telefono P. 346	—	
	Collega un tel.	Consente di abbinare un nuovo telefono o di collegare un telefono abbinato al sistema HFT. ➤ Config. telefono P. 346	—	
	Configurazione Bluetooth	Collega un dispositivo audio	Consente di collegare un dispositivo audio <i>Bluetooth</i> ® al sistema HFT.	—
	Scollega tutti i dispositivi	Consente di scollegare un telefono abbinato dal sistema HFT.	—	
	Cancellare dispositivo	Elimina un telefono abbinato.	—	
	Codice chiave	Permette di immettere e modificare il codice per un telefono abbinato.	—	
	Selezione rapida	Consente di modificare, aggiungere o eliminare una voce della composizione rapida. ➤ Composizione rapida P. 355	—	
	Suoneria	Consente di selezionare la suoneria.	Fisso ^{*1} / Tel. cellul.	
	Info ID chiamante	Consente di dare priorità al nome del chiamante o a un numero di telefono come ID chiamante.	Priorità nome ^{*1} / Priorità numero	
	Cancellare le impostazioni	Consente di annullare/ripristinare tutte le voci personalizzate nel gruppo Config. telefono .	—	

*1: Ritorno alle impostazioni iniziali

Modelli con impianto stereo e display

■ Personalizzazione

Mentre il veicolo è completamente fermo con il commutatore di accensione su ACCENSIONE ^{*1}, selezionare **Impostazioni**, quindi selezionare una voce.

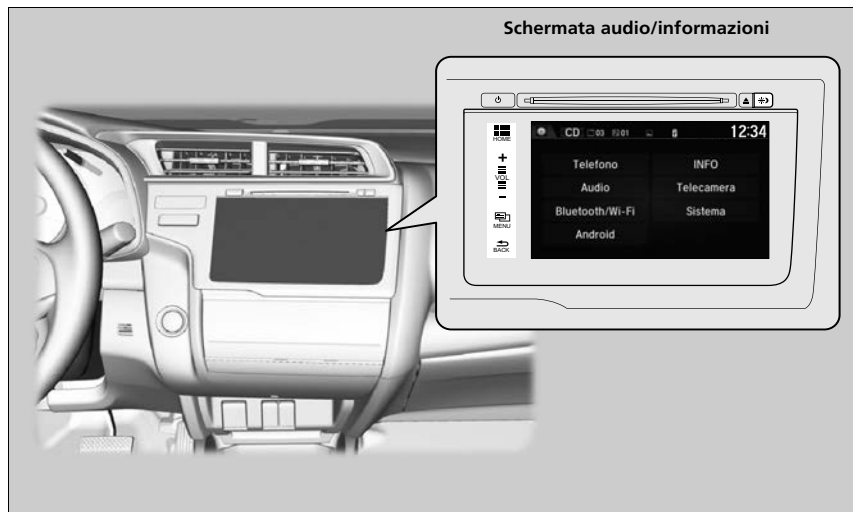

✕ Funzioni personalizzabili

Quando si personalizzano le impostazioni:

- Assicurarsi che il veicolo sia completamente fermo.
- **Modelli con trasmissione a variazione continua**
Selezionare la posizione .
- **Modelli con cambio manuale**
Inserire il freno di stazionamento.

✕ Personalizzazione

Per personalizzare altre funzioni, selezionare **Impostazioni**.

➤ **Elenco delle opzioni personalizzabili** P. 328

Se si tiene premuto il pulsante  (alimentazione) quando si aziona il sistema, ciò potrebbe ripristinare i valori predefiniti a seconda delle voci di impostazione.

*1 : I modelli con sistema di accesso senza chiavi sono dotati di un pulsante **ENGINE START/STOP** invece che di un commutatore di accensione.

■ Percorso di personalizzazione

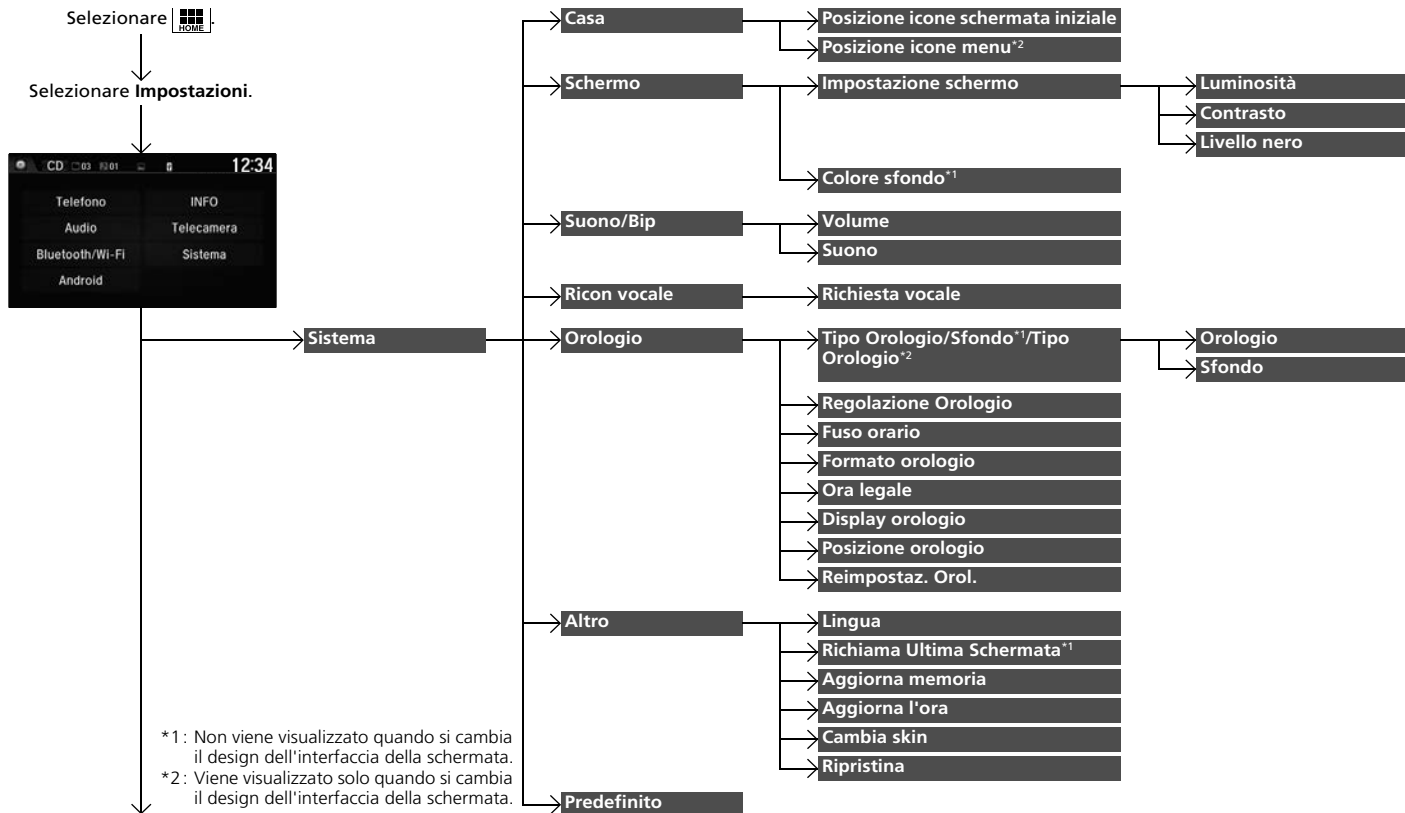

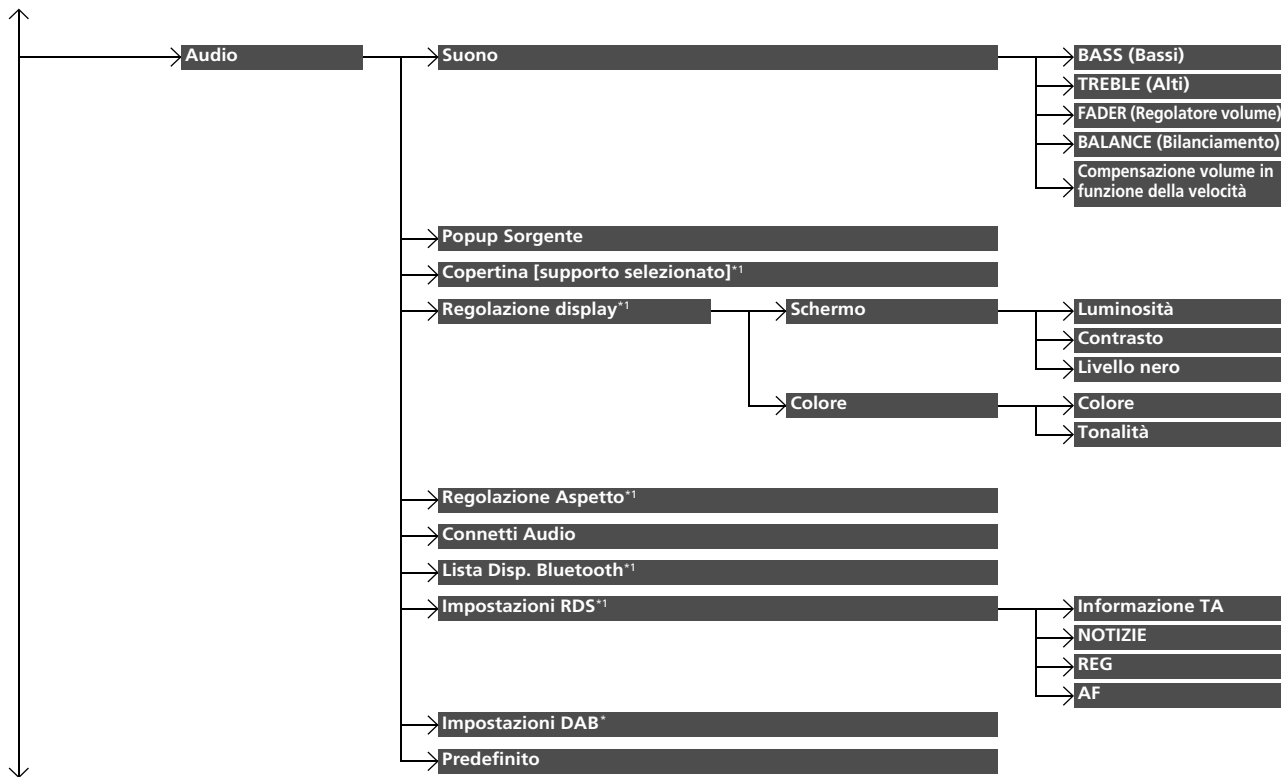

*1: Può variare a seconda della sorgente attualmente selezionata.

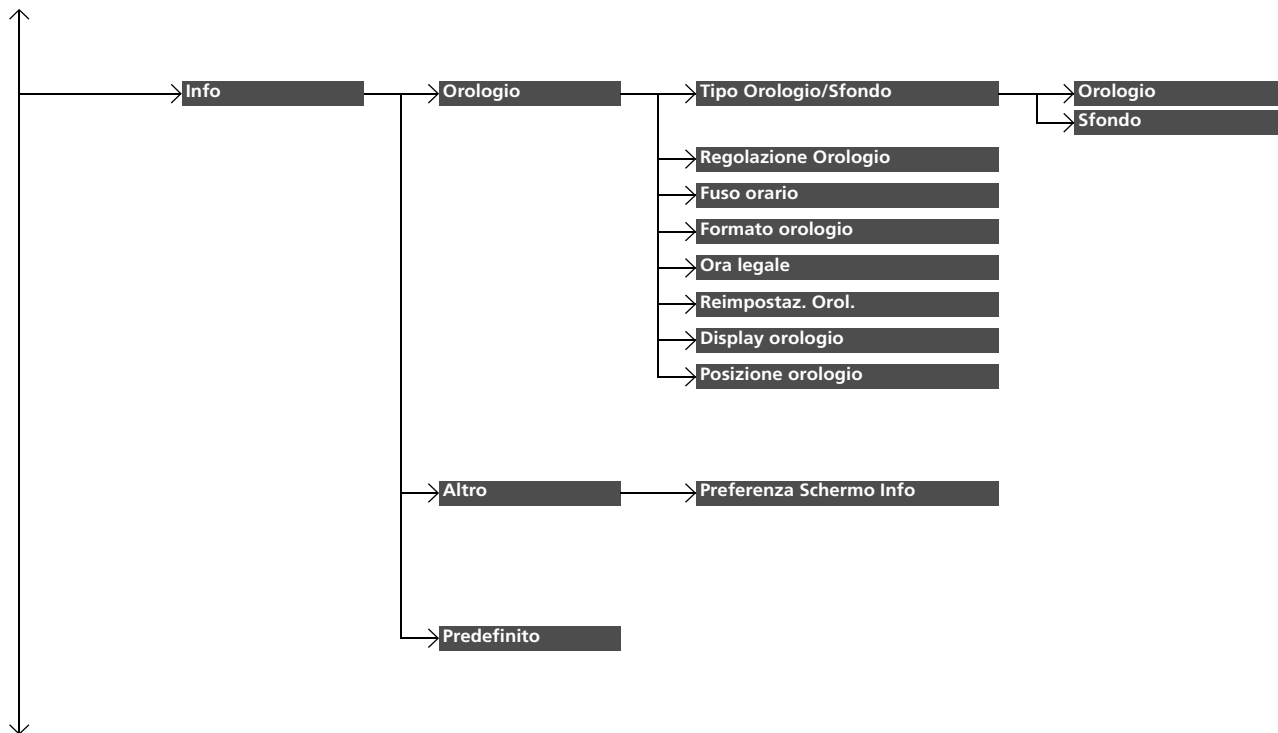

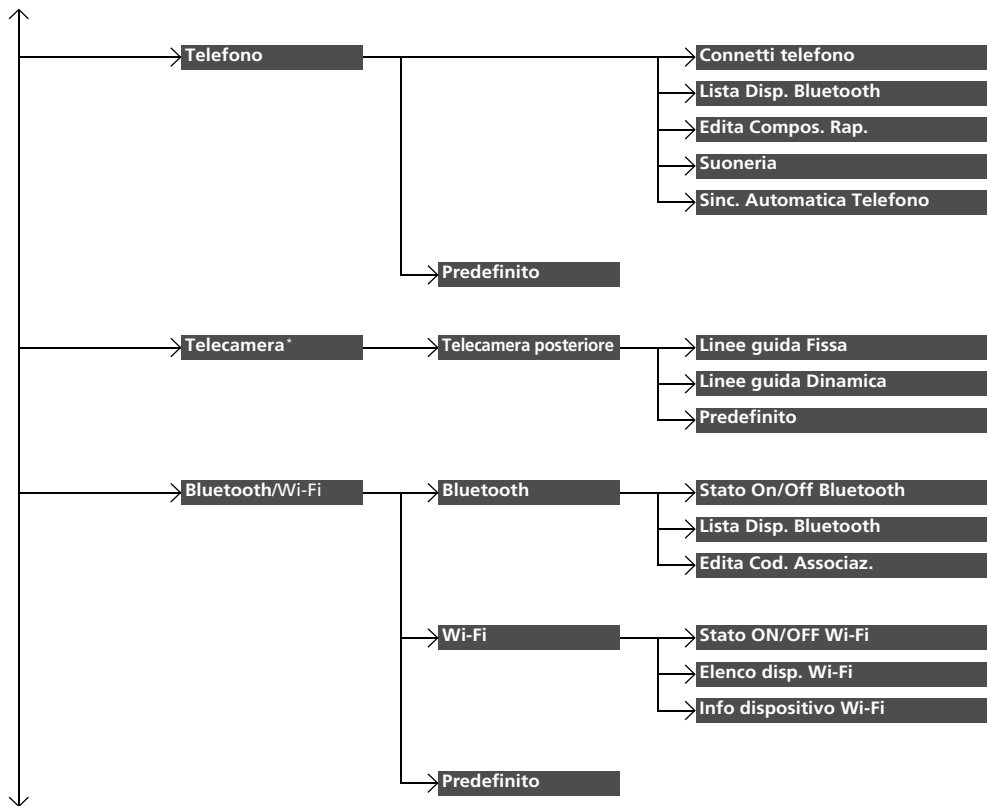

Funzioni

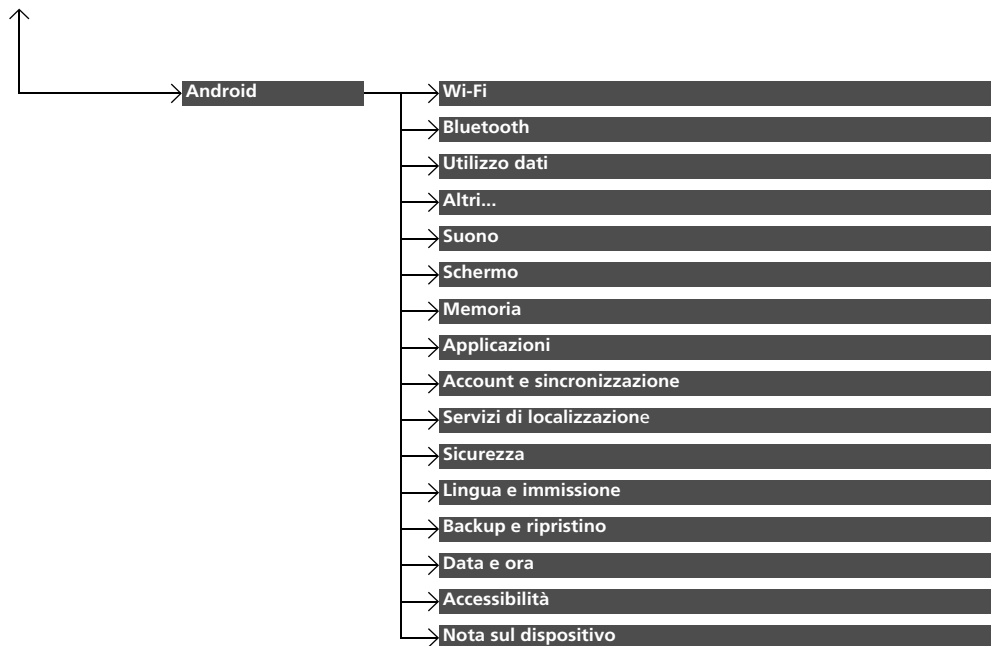

■ **Elenco delle opzioni personalizzabili**

Gruppo di configurazione	Funzioni personalizzabili	Descrizione	Impostazioni selezionabili	
Sistema	HOME	Posizione icone schermata iniziale	Consente di modificare il layout delle icone della schermata iniziale. —	
		Posizione Icona Menu^{*3}	Consente di modificare il layout delle icone della schermata iniziale. —	
	Schermo	Impostazione schermo	Luminosità	Consente di modificare la luminosità della schermata audio/informazioni. —
			Contrasto	Consente di modificare il contrasto della schermata audio/informazioni. —
		Livello nero	Consente di modificare il livello nero della schermata audio/informazioni. —	
		Colore sfondo^{*2}	Consente di modificare il colore sfondo della schermata audio/informazioni. Blu^{*1}/Ambra/Rosso/Viola	
	Suono/Bip	Volume	Consente di modificare il volume audio. Consente di regolare il volume della guida del sistema di navigazione*. 0~6^{*1}~11	
		Suono	Consente di modificare il volume del segnale acustico. OFF/1/2^{*1}/3	
	Ricon vocale	Richiesta vocale	Consente di attivare e disattivare la richiesta vocale. On^{*1}/Off	

*1 : Ritorno alle impostazioni iniziali

*2 : Non viene visualizzato quando si cambia il design dell'interfaccia della schermata.

*3 : Viene visualizzato solo quando si cambia il design dell'interfaccia della schermata.

Gruppo di configurazione	Funzioni personalizzabili		Descrizione	Impostazioni selezionabili
Sistema	Orologio	Orologio	Consente di modificare il tipo di display orologio.	Analogico/Digitale^{*1}/Piccolo Digitale/Spento
		TipoOrologio/ Sfondo^{*2}/Tipo Orologio^{*3}	<ul style="list-style-type: none"> • Consente di modificare il tipo di sfondo. • Consente di importare il file di immagine per un nuovo sfondo. • Consente di eliminare il file di immagine dello sfondo. 	Nulla/Galaxy^{*1}/Metallic
		Sfondo^{*2}	<ul style="list-style-type: none"> • Impostazione sfondo P. 262 	
		Regolazione Orologio	Consente di regolare l'orologio. ► Orologio P. 140	—
		Fuso orario	Consente di cambiare il fuso orario.	WET/GMT^{*1}
		Formato orologio	Consente di selezionare il display dell'orologio digitale da 12H a 24H.	12H^{*1}/24H
		Ora legale	Consente di regolare l'orologio automaticamente in caso di passaggio all'ora legale.	On^{*1}/Off
		Display orologio	Consente di selezionare se accendere il display dell'orologio.	On^{*1}/Off
		Posizione orologio	Consente di modificare il layout del display orologio.	In alto a destra^{*1}/In alto a sinistra/In basso a destra/In basso a sinistra/Spento
Reimpostaz. Orol.	Consente di ripristinare le impostazioni di fabbrica dell'orologio.	—		

*1: Ritorno alle impostazioni iniziali

*2: Non viene visualizzato quando si cambia il design dell'interfaccia della schermata.

*3: Viene visualizzato solo quando si cambia il design dell'interfaccia della schermata.

Gruppo di configurazione	Funzioni personalizzabili	Descrizione	Impostazioni selezionabili
Sistema	Lingua	Consente di modificare la lingua visualizzata.	English (United Kingdom)*1 : Vedere le altre lingue selezionabili sullo schermo.
	Richiama Ultima Schermata	Consente di selezionare se far ricordare al dispositivo l'ultima schermata.	On/Off*1
	Altro	Aggiorna memoria Accende automaticamente l'impianto audio e ripristina la frammentazione di una memoria quando il commutatore di accensione è in posizione BLOCCO 0 *2.	On*1/Off
	Aggiorna l'ora	Imposta l'intervallo di tempo per l' Aggiornamento memoria .	00:00 ~ 02:00*1 ~ 23:59
	Cambia skin	Consente di modificare il design dell'interfaccia della schermata.	—
	Ripristina	Consente di ripristinare tutte le impostazioni di fabbrica. ☑ Ripristino di tutte le impostazioni predefinite P. 338	Si/No
Predefinito	Consente di annullare/ripristinare le impostazioni predefinite di tutte le voci personalizzate nel gruppo Sistema .	Si/No	
Audio	Suono	Consente di regolare le impostazioni del suono degli altoparlanti audio. ☑ Regolazione del suono P. 274	-6 ~ 0*1 ~ +6 (BASSI e ALTI), RR9~0*1~FR9 (DISSOLV.), L9~0*1~R9 (BILANC.), Spento/Basso/Medio*1/Alto (SVC)
	Popup Sorgente	Consente di selezionare se attivare l'elenco delle sorgenti audio selezionabili quando Audio è selezionato nella schermata iniziale.	On/Off*1

*1: Ritorno alle impostazioni iniziali

*2: I modelli con sistema di accesso senza chiavi sono dotati di un pulsante **ENGINE START/STOP** invece che di un commutatore di accensione.

Gruppo di configurazione	Funzioni personalizzabili	Descrizione	Impostazioni selezionabili	
Audio	Modalità CD, iPod o USB [Supporto selezionato] Copertina	Consente di attivare e disattivare la visualizzazione della copertina.	On ^{*1} /Off	
		Luminosità		
		Schermo		
		Contrasto	☒ Sistema P. 328	
	Modalità USB, HDMI™ Regolazione display	Livello nero		
		Colore	Consente di modificare il colore della schermata audio/informazioni.	—
		Colore		
		Tonalità	Consente di modificare la tonalità della schermata audio/informazioni.	—
	Modalità USB, HDMI™ Regolazione Aspetto		Consente di cambiare le impostazioni di zoom e il rapporto aspetto della schermata audio/informazioni.	Originale (solo USB)* / Normale/Intero ^{*1} / Zoom
	Modalità audio <i>Bluetooth</i> ® Connetti Audio		Consente di collegare, scollegare o abbinare un dispositivo audio <i>Bluetooth</i> ® al sistema HFT.	—
Modalità audio <i>Bluetooth</i> ® Lista Disp. Bluetooth		Consente di abbinare un nuovo telefono al sistema HFT, di modificare o di eliminare un telefono abbinato. ☒ Config. telefono P. 368	—	

*1: Ritorno alle impostazioni iniziali

* Non disponibile su tutti i modelli

Gruppo di configurazione	Funzioni personalizzabili	Descrizione	Impostazioni selezionabili	
Audio	Impostazioni RDS*	Informazione TA	Attiva e disattiva la funzione delle notizie sul traffico.	On/Off ^{*1}
		NOTIZIE	Attiva e disattiva la funzione di interruzione delle notizie.	On/Off ^{*1}
		REG	Attiva e disattiva la funzione regionale.	On ^{*1} / Off
		AF	Attiva e disattiva la funzione della frequenza alternativa.	On ^{*1} / Off
	Impostazioni DAB*	Collegamento DAB-DAB	Consente di selezionare se far cercare automaticamente al sistema la stessa stazione da Ensemble e passare a questa.	On ^{*1} / Off
		Collegamento DAB-FM	Consente di selezionare se far trovare al sistema la stessa stazione dalla banda FM e passare automaticamente alla banda.	On ^{*1} / Off
		Scegli la banda	Consente di selezionare bande specifiche per ridurre il tempo di aggiornamento delle liste e di ricerca di una stazione.	ENTRAMBE ^{*1} / BANDA III/ BANDA L
Predefinito		Consente di annullare/ripristinare le impostazioni predefinite di tutte le voci personalizzate nel gruppo Audio .	Si/No	

*1: Ritorno alle impostazioni iniziali

Gruppo di configurazione	Funzioni personalizzabili	Descrizione	Impostazioni selezionabili												
Info	<table border="1"> <tr> <td>TipoOrologio/ Sfondo*²/Tipo Orologio*³</td> <td>Orologio Sfondo*²</td> </tr> <tr> <td colspan="2">Regolazione Orologio</td> </tr> <tr> <td colspan="2">Fuso orario</td> </tr> <tr> <td>Formato orologio</td> <td rowspan="5">☒ Sistema P. 328</td> </tr> <tr> <td>Ora legale</td> </tr> <tr> <td>Reimpostaz. Orol.</td> </tr> <tr> <td>Display orologio</td> </tr> <tr> <td>Posizione orologio</td> </tr> </table>	TipoOrologio/ Sfondo* ² /Tipo Orologio* ³	Orologio Sfondo* ²	Regolazione Orologio		Fuso orario		Formato orologio	☒ Sistema P. 328	Ora legale	Reimpostaz. Orol.	Display orologio	Posizione orologio		
	TipoOrologio/ Sfondo* ² /Tipo Orologio* ³	Orologio Sfondo* ²													
	Regolazione Orologio														
	Fuso orario														
	Formato orologio	☒ Sistema P. 328													
	Ora legale														
	Reimpostaz. Orol.														
	Display orologio														
	Posizione orologio														
	Altro	Preferenza Schermo Info	Consente di cambiare il tipo di schermata delle informazioni .	Info Top/Menu Info/Off* ¹											
Predefinito		Consente di annullare/ripristinare le impostazioni predefinite di tutte le voci personalizzate nel gruppo Info .	Si/No												

*1: Ritorno alle impostazioni iniziali

*2: Non viene visualizzato quando si cambia il design dell'interfaccia della schermata.

*3: Viene visualizzato solo quando si cambia il design dell'interfaccia della schermata.

Gruppo di configurazione	Funzioni personalizzabili	Descrizione	Impostazioni selezionabili
Telefono	Connetti telefono	Consente di abbinare un nuovo telefono al sistema HFT, di collegare o scollegare un telefono abbinato. ➤ Config. telefono P. 368	—
	Lista Disp. Bluetooth	Consente di abbinare un nuovo telefono al sistema HFT, di modificare o di eliminare un telefono abbinato. ➤ Config. telefono P. 368	—
	Edita Compos. Rap.	Consente di modificare, aggiungere o eliminare una voce della composizione rapida. ➤ Composizione rapida P. 374	—
	Tono di Chiamata	Consente di selezionare il tono di chiamata.	Telefono fisso/mobile *1
	Sinc. Automatica Telefono	Consente di impostare i dati della rubrica telefonica e della cronologia chiamate da importare automaticamente quando un telefono è abbinato al sistema HFT.	On/Off
	Predefinito	Consente di annullare/ripristinare le impostazioni predefinite di tutte le voci personalizzate nel gruppo Telefono .	Si/No

*1 : Ritorno alle impostazioni iniziali

Gruppo di configurazione	Funzioni personalizzabili	Descrizione	Impostazioni selezionabili
Telecamera*	Telecamera posteriore	Linee guida Fissa Consente di selezionare se attivare le linee guida Fissa sul monitor della telecamera posteriore. ☒ Telecamera posteriore a vista multipla* P. 469	On*/Off
		Linee guida Dinamica Consente di selezionare se attivare le linee guida Dinamica sul monitor della telecamera posteriore. ☒ Telecamera posteriore a vista multipla* P. 469	On*/Off
		Predefinito Consente di annullare/ripristinare le impostazioni predefinite di tutte le voci personalizzate nel gruppo Telecamera posteriore .	Sì/No
		Stato On/Off Bluetooth Modifica lo stato <i>Bluetooth</i> ®.	On*/Off
Bluetooth/Wi-Fi	Bluetooth	Lista Disp. Bluetooth Consente di abbinare un nuovo telefono al sistema HFT, di modificare o di eliminare un telefono abbinato, oppure di creare un PIN di sicurezza. ☒ Config. telefono P. 368	—
		Edita Cod. Associaz. Consente di modificare il Codice di abbinamento . ☒ Modifica dell'impostazione del codice di abbinamento P. 369	Casuale/Fisso*¹

*1: Ritorno alle impostazioni iniziali

* Non disponibile su tutti i modelli

Gruppo di configurazione	Funzioni personalizzabili	Descrizione	Impostazioni selezionabili	
Bluetooth/Wi-Fi	Stato ON/OFF Wi-Fi	Consente di modificare la modalità Wi-Fi.	On*1/Off	
	Wi-Fi	Elenco disp. Wi-Fi	Consente di collegare, scollegare o eliminare il dispositivo Wi-Fi.	—
		Info dispositivo Wi-Fi	Consente di visualizzare le informazioni Wi-Fi del dispositivo.	—
	Predefinito	Consente di ripristinare le impostazioni predefinite di tutte le voci personalizzate nel gruppo Bluetooth/Wi-Fi .	Si/No	
Android	Wi-Fi	Mostra lo stato della connessione Wi-Fi (On/Off) e aggiunge nuove reti Wi-Fi.	On*1/Off	
	Bluetooth	Mostra lo stato della connessione <i>Bluetooth</i> [®] (On/Off) e aggiunge nuovi dispositivi <i>Bluetooth</i> [®] .	On*1/Off	
	Utilizzo dati	Mostra l'utilizzo dei dati del sistema.	—	
	Altri...	Consente di aggiungere una VPN (Virtual Private Network).	—	
	Suono	Consente di regolare il volume dell'allarme e di selezionare il suono preferito.	—	
	Schermo	Consente di configurare lo sfondo e di modificare la dimensione dei caratteri.	—	

*1 : Ritorno alle impostazioni iniziali

Gruppo di configurazione	Funzioni personalizzabili	Descrizione	Impostazioni selezionabili
Android	Memoria	Mostra la capacità di archiviazione del sistema e la capacità USB.	—
	Applicazioni	Mostra lo stato delle applicazioni installate.	—
	Account e sincronizzazione	Consente di aggiungere ulteriori informazioni dell'account.	—
	Servizi di localizzazione	Attivare/disattivare l'impostazione GPS prima di utilizzare le app.	—
	Sicurezza	Mostra lo stato di sicurezza del sistema.	—
	Lingua e immissione	Consente di cambiare la lingua del display del sistema e della tastiera di inserimento.	—
	Backup e ripristino	Consente di azzerare il sistema.	—
	Data e ora	Consente di cambiare la data, i fusi orari e il formato orologio.	—
	Accessibilità	Consente di modificare il carattere visualizzato del sistema e la guida vocale della password.	—
	Nota sul dispositivo	Mostra lo stato del sistema, la versione Android, le informazioni legali, e così via.	—

*1: Ritorno alle impostazioni iniziali

Ripristino di tutte le impostazioni predefinite

Ripristino delle impostazioni di fabbrica di tutte le impostazioni di menu e personalizzate.

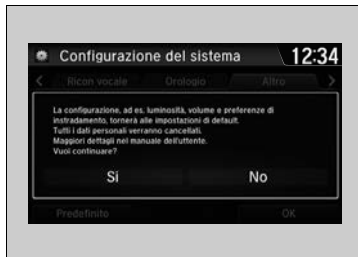

1. Selezionare **HOME**.
2. Selezionare **Impostazioni**.
3. Selezionare **Sistema**.
4. Selezionare la scheda **Altro**.
5. Selezionare **Ripristina**.
 - Viene visualizzato un messaggio di conferma.
6. Selezionare **Sì** per azzerare le impostazioni.
7. Selezionare **Sì** nuovamente per azzerare le impostazioni.
 - Viene visualizzato un messaggio di conferma. Selezionare **OK**.
 - Dopo aver selezionato **OK**, il sistema verrà riavviato.

⊗ Ripristino di tutte le impostazioni predefinite

Quando si consegna il veicolo a terzi, azzerare tutte le impostazioni per ritornare alle impostazioni predefinite e cancellare tutti i dati personali.

Vengono azzerate le seguenti impostazioni:

- Impostazioni di preselezione audio
- Voci della rubrica telefonica
- Altre impostazioni di visualizzazione e personali.

Modelli con impianto stereo e display a colori

Il sistema HFT (sistema telefonico vivavoce) consente di effettuare e ricevere telefonate utilizzando l'impianto audio del veicolo senza toccare il telefono cellulare.

Utilizzo dell'HFT

Pulsanti HFT

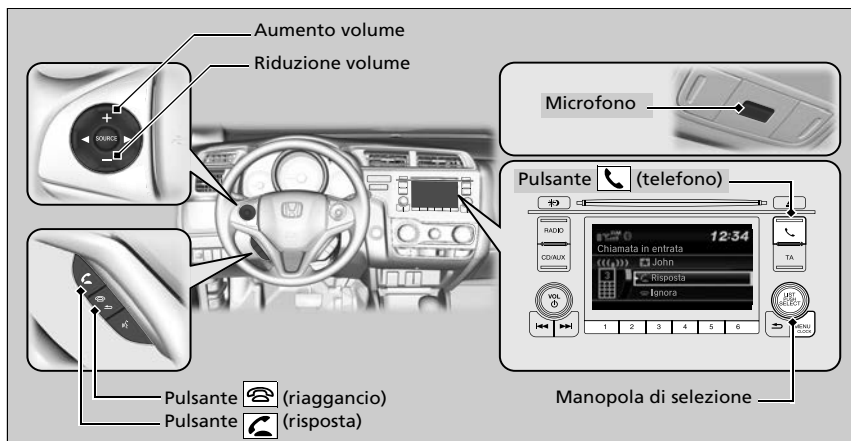

» Sistema telefonico vivavoce

Posizionare il telefono dove è possibile ottenere una buona ricezione.

Per utilizzare l'HFT, è necessario un telefono cellulare compatibile *Bluetooth*. Per visualizzare l'elenco dei telefoni compatibili, le procedure di abbinamento e le caratteristiche speciali, rivolgersi a un concessionario o al proprio concessionario Honda.

Consigli per l'utilizzo dei comandi vocali

- Indirizzare le bocchette lontano dal tetto e vicino ai finestrini poiché il rumore proveniente da esse potrebbe interferire con il microfono.
- Per modificare il livello del volume, utilizzare la manopola del volume dell'impianto stereo oppure i relativi comandi a distanza sul volante.



Se si riceve una chiamata mentre si sta utilizzando l'impianto stereo, quest'ultimo riprende a funzionare dopo la fine della chiamata.

È possibile memorizzare fino a 20 numeri di selezione rapida per ciascun telefono. Se non è presente alcuna voce nel sistema, la Selezione rapida è disabilitata.

» **Composizione rapida** P. 355

È possibile memorizzare fino a 20 storici chiamate. Se non è presente alcuna cronologia chiamate, lo Storico chiamate è disabilitato.

Pulsante  **(telefono):** premere per passare direttamente alla schermata **Telefono**.

Manopola di selezione: Ruotare  per selezionare una voce sullo schermo, quindi premere .

Pulsante di risposta : premere per passare direttamente alla schermata **Telefono** o per rispondere a una chiamata in arrivo.

Pulsante  **(riaggancio):** Premere per terminare la chiamata.

Display dello stato dell'HFT

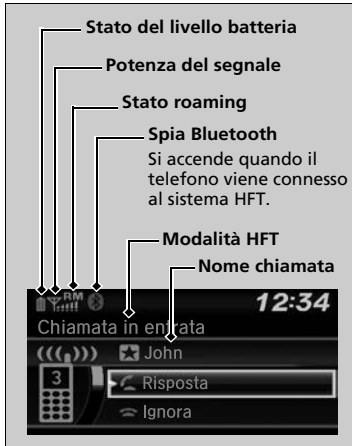

La schermata audio/informazioni avverte quando è presente una chiamata in entrata.

Limitazioni per il funzionamento manuale

Alcune funzioni manuali sono disabilitate o non operative durante il movimento del veicolo. Non è possibile selezionare un'opzione disabilitata fino all'arresto del veicolo.

►► Sistema telefonico vivavoce

Tecnologia wireless *Bluetooth*[®]
 Il nome e i loghi *Bluetooth*[®] sono marchi registrati di proprietà di Bluetooth SIG, Inc.; l'utilizzo di tali marchi da parte di Honda Motor Co., Ltd. è concesso in licenza. Altri marchi registrati e denominazioni commerciali sono di proprietà dei rispettivi proprietari.

Limitazioni all'HFT

Una chiamata in entrata sull'HFT interrompe le attività dell'impianto stereo, che verranno riprese al termine della chiamata stessa.



Vedere i seguenti URL per la Dichiarazione di conformità (DoC) del vivavoce telefono:
<http://www.ptc.panasonic.eu/>

►► Display dello stato dell'HFT

Le informazioni visualizzate sulla schermata audio/informazioni variano in base al modello del telefono.

È possibile modificare la lingua del sistema.
 ► **Funzioni personalizzabili** P. 313

Menu HFT

Per utilizzare il sistema, il commutatore di accensione deve essere su ACCESSORI  o ACCENSIONE .

 oppure 

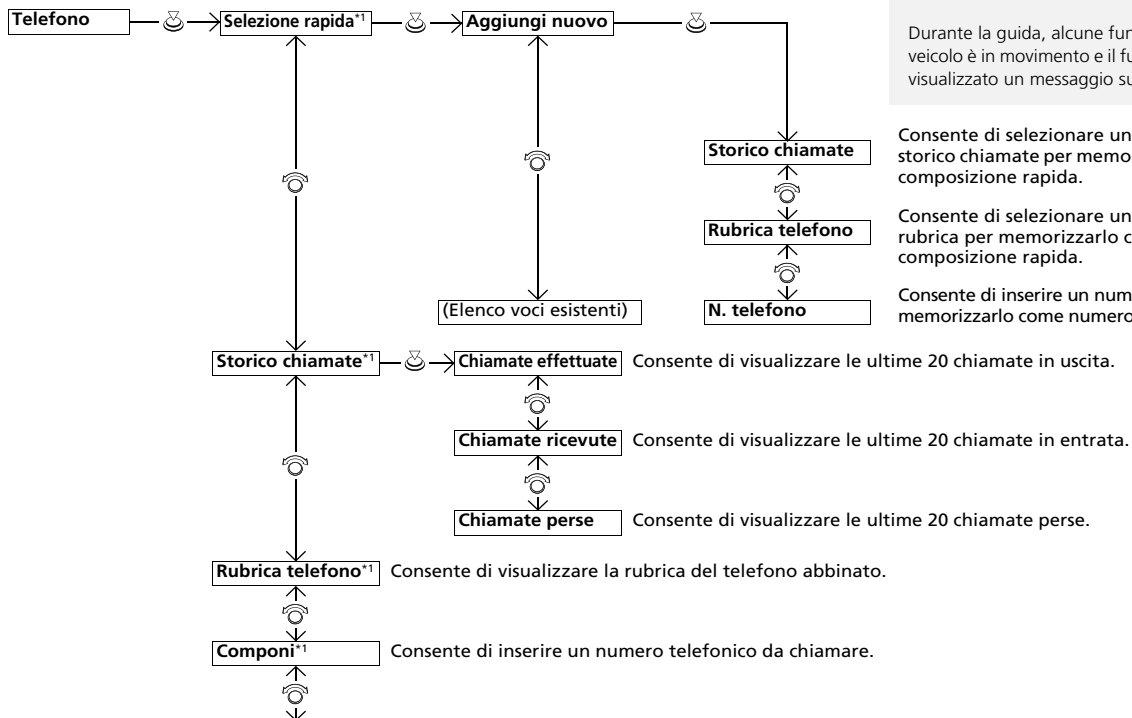

Menu HFT

Per utilizzare l'HFT, per prima cosa è necessario abbinare un telefono cellulare compatibile *Bluetooth* al sistema mentre il veicolo è parcheggiato.

Durante la guida, alcune funzioni sono limitate. Quando il veicolo è in movimento e il funzionamento è annullato, viene visualizzato un messaggio sulla schermata.

Consente di selezionare un numero telefonico dallo storico chiamate per memorizzarlo come numero per la composizione rapida.

Consente di selezionare un numero telefonico dalla rubrica per memorizzarlo come numero per la composizione rapida.

Consente di inserire un numero di telefono per memorizzarlo come numero per la composizione rapida.

Consente di visualizzare le ultime 20 chiamate in uscita.

Consente di visualizzare le ultime 20 chiamate in entrata.

Consente di visualizzare le ultime 20 chiamate perse.

Consente di visualizzare la rubrica del telefono abbinato.

Consente di inserire un numero telefonico da chiamare.

*1 : Viene visualizzato solo quando un telefono è collegato al sistema.

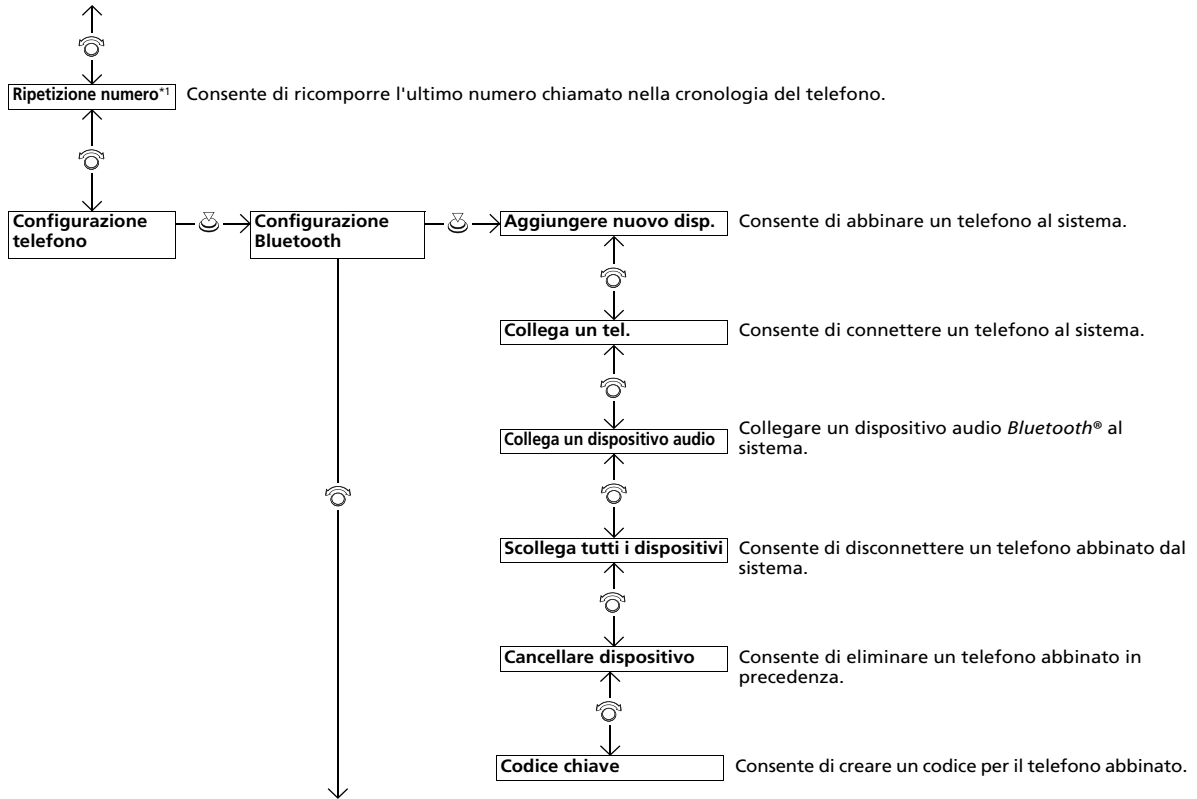

*1: Viene visualizzato solo quando un telefono è collegato al sistema.

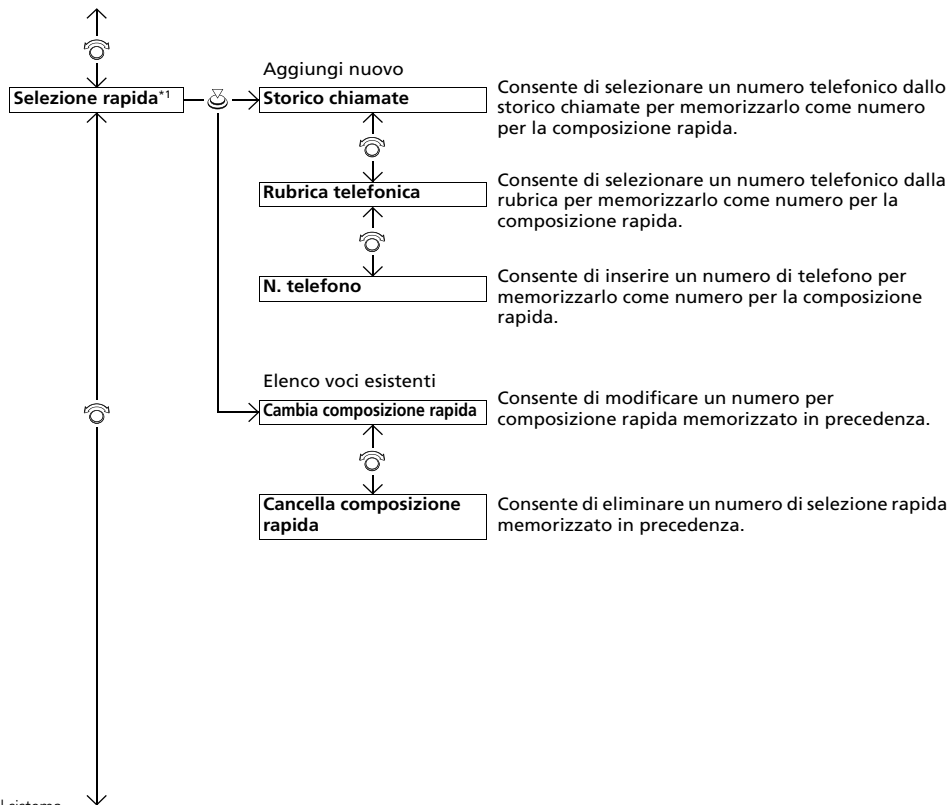

*1 : Viene visualizzato solo quando un telefono è collegato al sistema.

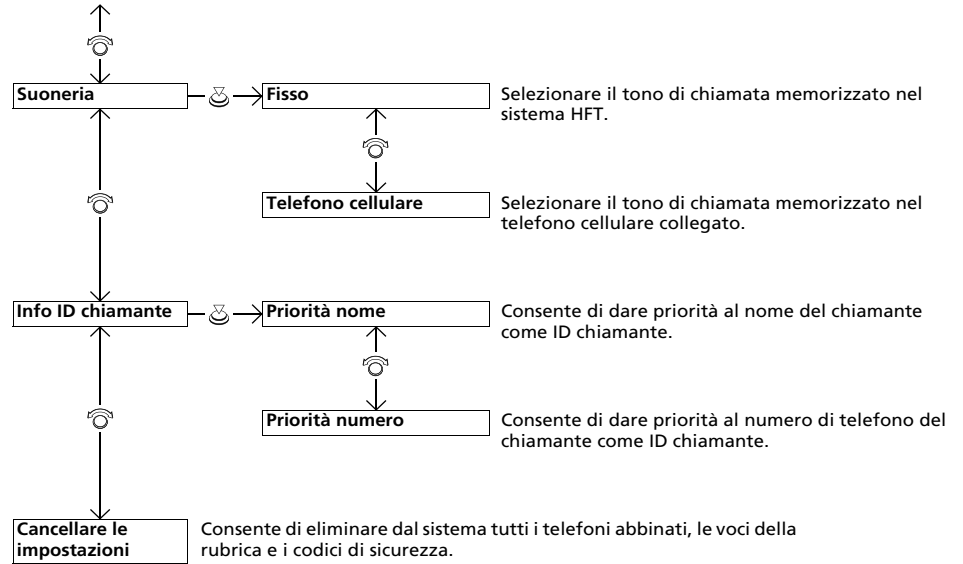

Config. telefono

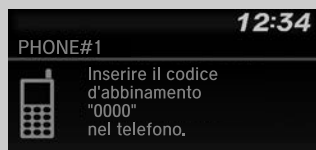
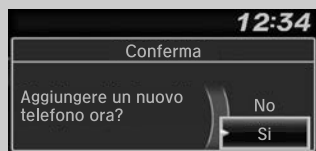

■ Abbinamento di un telefono cellulare (nessun telefono è stato abbinato al sistema)

1. Premere il pulsante o il pulsante .
2. Ruotare per selezionare **Si**, quindi premere .
3. Assicurarsi che il telefono sia in modalità di ricerca o rintracciabile, quindi premere .
 - L'HFT ricerca automaticamente un dispositivo *Bluetooth*[®].
4. Quando il telefono compare nell'elenco, selezionarlo premendo .
 - Se il telefono non viene visualizzato, selezionare **Telefono non trovato?** e cercare i dispositivi *Bluetooth*[®] tramite il telefono stesso. Dal telefono, selezionare **Honda HFT**.
5. Il sistema fornisce un codice di abbinamento sulla schermata audio/informazioni.
 - Verificare la corrispondenza del codice di abbinamento sulla schermata e sul telefono. Ciò può variare in base al telefono.
6. Se l'abbinamento viene eseguito correttamente, sullo schermo viene visualizzata una notifica.

☒ Config. telefono

Prima di poter effettuare e ricevere chiamate in vivavoce, è necessario abbinare il telefono compatibile *Bluetooth* al sistema.

Suggerimenti per l'abbinamento del telefono:

- Non è possibile connettere il telefono mentre il veicolo è in movimento.
- È possibile abbinare fino a sei telefoni.
- Quando il telefono è collegato al sistema, la batteria potrebbe scaricarsi più velocemente.
- Se il telefono non è pronto per la connessione oppure non viene rilevato dal sistema entro tre minuti, il tempo previsto per l'operazione scade e il sistema ritorna inattivo.

Una volta abbinato un telefono, questo viene visualizzato sulla schermata con una o due icone sul lato destro.

Tali icone indicano quanto segue:

: il telefono può essere utilizzato con l'HFT.

: il telefono è compatibile con il sistema audio *Bluetooth*[®].



■ **Abbinamento di un telefono cellulare (quando nel sistema è già abbinato un telefono)**

1. Premere il pulsante o il pulsante .
 - Se viene visualizzata una richiesta di collegamento a un telefono, selezionare **No** e procedere con il passo 2.
2. Ruotare per selezionare **Config. telefono**, quindi premere .
3. Ruotare per selezionare **Configurazione Bluetooth**, quindi premere .
4. Ruotare per selezionare **Aggiungere nuovo disp.**, quindi premere .
 - La schermata passa all'elenco dei dispositivi.
5. Ruotare per selezionare **Aggiungi nuovo**, quindi premere .



6. Assicurarsi che il telefono sia in modalità di ricerca o rintracciabile, quindi premere .
 - L'HFT ricerca automaticamente un dispositivo *Bluetooth*[®].

7. Quando il telefono compare nell'elenco, selezionarlo premendo .
 - Se il telefono continua a non essere visualizzato, selezionare **Telefono non trovato?** e ricercare i dispositivi *Bluetooth*[®] utilizzando il telefono stesso. Dal telefono, selezionare **Honda HFT**.

8. Il sistema fornisce un codice di abbinamento sul display dell'impianto audio.
 - Verificare la corrispondenza del codice di abbinamento sulla schermata e sul telefono. Ciò può variare in base al telefono.



■ **Come modificare il telefono attualmente abbinato**

1. Premere il pulsante o il pulsante .
2. Ruotare per selezionare **Config. telefono**, quindi premere .
3. Ruotare per selezionare **Configurazione Bluetooth**, quindi premere .
4. Ruotare per selezionare **Collega un tel.**, quindi premere .
 - La schermata passa all'elenco dei dispositivi.
5. Ruotare per selezionare un nome, quindi premere .
 - Il sistema disconnette il telefono collegato e avvia la ricerca per un altro telefono abbinato.

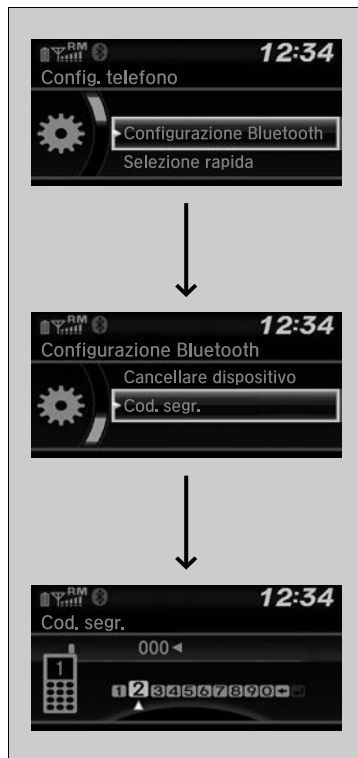

■ Modifica dell'impostazione del codice di abbinamento

1. Premere il pulsante o il pulsante .
2. Ruotare per selezionare **Config. telefono**, quindi premere .
3. Ruotare per selezionare **Configurazione Bluetooth**, quindi premere .
4. Ruotare per selezionare **Cod. segr.**, quindi premere .
5. Immettere un nuovo codice di abbinamento, quindi premere .



■ **Eliminazione di un telefono abbinato**

1. Premere il pulsante o il pulsante .
2. Ruotare per selezionare **Config. telefono**, quindi premere .
3. Ruotare per selezionare **Configurazione Bluetooth**, quindi premere .
4. Ruotare per selezionare **Cancellare dispositivo**, quindi premere .
 - La schermata passa all'elenco dei dispositivi.
5. Ruotare per selezionare il telefono da cancellare, quindi premere .
6. Viene visualizzato un messaggio di conferma sullo schermo. Ruotare per selezionare **Sì**, quindi premere .

Suoneria

È possibile modificare l'impostazione del tono di chiamata.



1. Premere il pulsante o il pulsante .
2. Ruotare per selezionare **Config. telefono**, quindi premere .
3. Ruotare per selezionare **Suoneria**, quindi premere .
4. Ruotare per selezionare **Fisso** o **Telefono cellulare**, quindi premere .

Informazioni sull'ID chiamante

È possibile selezionare le informazioni sul chiamante da visualizzare quando si riceve una chiamata.



1. Premere il pulsante o il pulsante .
2. Ruotare per selezionare **Config. telefono**, quindi premere .
3. Ruotare per selezionare **Info ID chiamante**, quindi premere .
4. Ruotare per selezionare la modalità desiderata, quindi premere .

☒ Suoneria

Fisso: La suoneria fissa viene emessa dagli altoparlanti.

Telefono cellulare: Per alcuni telefoni collegati, il tono di chiamata memorizzato nel telefono viene emesso dagli altoparlanti.

☒ Informazioni sull'ID chiamante

Priorità nome: se memorizzato in rubrica, il nome del chiamante viene visualizzato.

Priorità numero: viene visualizzato il numero di telefono del chiamante.

Cancellazione delle voci nel sistema

Vengono cancellati i codici di abbinamento, i telefoni abbinati, tutte le voci di composizione rapida, tutti i dati dello storico chiamate e tutti i dati rubrica importati.



1. Premere il pulsante o il pulsante .
2. Ruotare per selezionare **Config. telefono**, quindi premere .
3. Ruotare per selezionare **Cancellare le impostazioni**, quindi premere .
4. Ruotare per selezionare **Sì**, quindi premere .
5. Viene visualizzato un messaggio di conferma sullo schermo. Ruotare per selezionare **Sì**, quindi premere .
6. Viene visualizzato un messaggio di conferma sullo schermo. Premere .

■ Importazione automatica della rubrica e dello storico chiamate del telefono

Quando il telefono è abbinato, i contenuti della rubrica telefono e dello storico chiamate vengono importati automaticamente nel sistema.

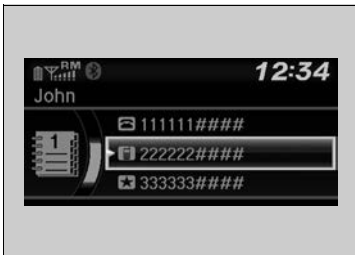

☒ Importazione automatica della rubrica e dello storico chiamate del telefono

Quando si seleziona una voce dalla rubrica telefonica, è possibile visualizzare fino a tre icone di categoria. Tali icone indicano i tipi di numeri memorizzati relativamente al nome selezionato.



Se un nome ha più di quattro numeri, invece delle icone di categoria viene visualizzato

In alcuni telefoni potrebbe non essere possibile importare le icone di categoria nel sistema.

La rubrica telefono viene aggiornata ad ogni collegamento. Lo storico chiamate viene aggiornata dopo ogni collegamento o chiamata.

Composizione rapida

È possibile memorizzare fino a 20 numeri per selezione rapida in ciascun telefono.



Per memorizzare un numero per composizione rapida:

1. Premere il pulsante o il pulsante .
2. Ruotare per selezionare **Selezione rapida**, quindi premere .
3. Ruotare per selezionare **Aggiungi nuovo**, quindi premere .
4. Ruotare per selezionare come scegliere il numero, quindi premere .

Da **Storico chiamate**:

- selezionare un numero dallo storico chiamate.

Dalla **Rubrica telefono**:

- Selezionare un numero dalla rubrica telefonica importata del telefono cellulare collegato.

Da **N. telefono**:

- inserire il numero manualmente.

Composizione rapida

Durante una chiamata, è possibile utilizzare i pulsanti di preselezione autoradio per memorizzare un numero di composizione rapida:

1. Premere e tenere premuto il pulsante di preselezione autoradio desiderato durante la chiamata.
2. Le informazioni relative al contatto della chiamata attiva verranno memorizzate per la composizione rapida corrispondente.



■ Come modificare una selezione rapida

1. Premere il pulsante o il pulsante .
2. Ruotare per selezionare **Config. telefono**, quindi premere .
3. Ruotare per selezionare **Selezione rapida**, quindi premere .
4. Selezionare una voce per composizione rapida esistente.
5. Ruotare per selezionare **Cambia selezione rapida**, quindi premere .
6. Selezionare un nuovo numero di selezione rapida, quindi premere .



■ Eliminazione di un numero per composizione rapida

1. Premere il pulsante o il pulsante .
 2. Ruotare per selezionare **Config. telefono**, quindi premere .
 3. Ruotare per selezionare **Selezione rapida**, quindi premere .
 4. Selezionare una voce per composizione rapida esistente.
 5. Ruotare per selezionare **Cancella selezione rapida**, quindi premere .
- Viene visualizzato un messaggio di conferma sullo schermo. Ruotare per selezionare **Si**, quindi premere .

Chiamata

È possibile effettuare chiamate inserendo il numero di telefono, oppure utilizzando la rubrica importata, lo storico chiamate, le voci per composizione rapida o la ricomposizione del numero.



Chiamata

La distanza massima tra il telefono e i veicoli è di 10 metri.

Una volta eseguita la chiamata, la voce della persona contattata è udibile attraverso gli altoparlanti.

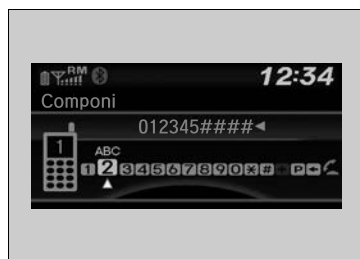
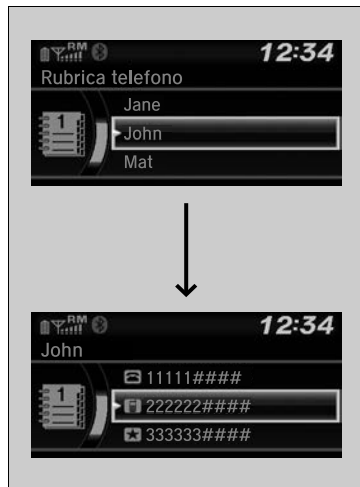

■ Effettuare una chiamata utilizzando la rubrica importata

Quando il telefono è abbinato, il contenuto della rubrica telefono viene importato automaticamente nel sistema.

1. Premere il pulsante o il pulsante .
2. Ruotare per selezionare **Rubrica telefono**, quindi premere .
3. La rubrica è memorizzata in ordine alfabetico. Ruotare per selezionare l'iniziale, quindi premere .
4. Ruotare per selezionare un nome, quindi premere .
5. Ruotare per selezionare un numero, quindi premere .
 - La composizione del numero viene avviata automaticamente.

■ Effettuare una chiamata utilizzando il numero di telefono

1. Premere il pulsante o il pulsante .
2. Ruotare per selezionare **Componi**, quindi premere .
3. Ruotare per selezionare un numero, quindi premere .
4. Ruotare per selezionare , quindi premere .
 - La composizione del numero viene avviata automaticamente.

☒ Effettuare una chiamata utilizzando la rubrica importata

Questa funzione è disabilitata quando il veicolo è in movimento.

☒ Effettuare una chiamata utilizzando il numero di telefono

Questa funzione è disabilitata quando il veicolo è in movimento.



■ Effettuare una chiamata utilizzando la ricomposizione del numero

1. Premere il pulsante o il pulsante .
 2. Ruotare per selezionare **Ripetizione numero**, quindi premere .
- La composizione del numero viene avviata automaticamente.

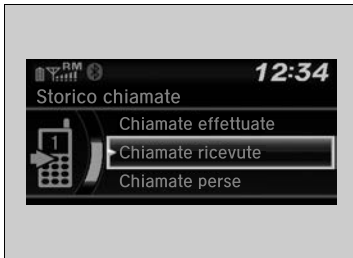

■ Effettuare una chiamata utilizzando lo storico chiamate

Lo storico chiamate è conservato per **Chiamate effettuate**, **Chiamate ricevute** e **Chiamate perse**.

1. Premere il pulsante o il pulsante .
 2. Ruotare per selezionare **Storico chiamate**, quindi premere .
 3. Ruotare per selezionare **Chiamate effettuate**, **Chiamate ricevute** o **Chiamate perse**, quindi premere .
 4. Ruotare per selezionare un numero, quindi premere .
- La composizione del numero viene avviata automaticamente.

►► Effettuare una chiamata utilizzando la ricomposizione del numero

Premere e tenere premuto il pulsante per ricomporre l'ultimo numero chiamato nello storico chiamate del telefono.

►► Effettuare una chiamata utilizzando lo storico chiamate

Lo storico chiamate viene visualizzato solo quando un telefono è collegato al sistema e visualizza le ultime 20 chiamate effettuate, ricevute o perse.

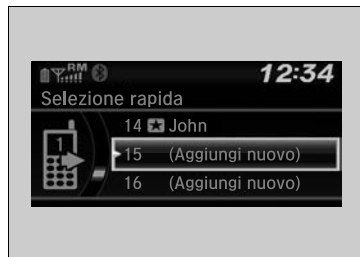

■ Effettuare una chiamata utilizzando una voce per la composizione rapida

1. Premere il pulsante o il pulsante .
2. Ruotare per selezionare **Selezione rapida**, quindi premere .
3. Ruotare per selezionare un numero, quindi premere .
 - La composizione del numero viene avviata automaticamente.

☒ Effettuare una chiamata utilizzando una voce per la composizione rapida

Nella schermata **Telefono**, le prime sei voci per composizione rapida presenti nell'elenco possono essere selezionate direttamente premendo i corrispondenti pulsanti di preselezione autoradio (1-6).

■ Ricevimento di una chiamata

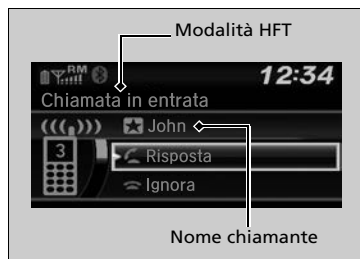

Quando si riceve una chiamata, viene emesso un segnale acustico e viene visualizzata la schermata **Chiamata in entrata**.

- Premere il pulsante per rispondere alla chiamata.
- Premere il pulsante per ignorare o terminare una chiamata.

☒ Ricevimento di una chiamata

Chiamata in attesa

- Premere il pulsante per mettere in attesa la chiamata corrente e rispondere alla chiamata in entrata.
- Premere di nuovo il pulsante per tornare alla chiamata corrente.
- Selezionare **Ignora** per ignorare la chiamata in entrata, nel caso in cui non si desideri rispondere.
- Premere il pulsante se si desidera mettere in attesa la chiamata corrente.

È possibile selezionare le icone della schermata audio/informazioni al posto dei pulsanti e . Ruotare per selezionare l'icona, quindi premere .

Opzioni durante una chiamata

Durante una chiamata sono disponibili le seguenti opzioni.



Scambia chiamate: Mettere in attesa la chiamata in corso per rispondere alla chiamata in entrata.

Silenzioso: consente di togliere l'audio.

Trasferisci chiamata: consente di trasferire una chiamata dal sistema al telefono.

Toni di composizione: consente di inviare numeri di telefono durante una chiamata. Questa funzione è utile quando si chiama un sistema telefonico guidato da menu.



1. Per visualizzare le opzioni disponibili, premere il pulsante .
2. Ruotare  per selezionare l'opzione, quindi premere .
 - ▶ Quando viene selezionato **Silenzioso**, la casella di controllo è selezionata. Selezionare di nuovo **Silenzioso** per disattivare l'opzione.

Opzioni durante una chiamata

Toni di composizione: disponibile su alcuni telefoni.

Modelli con impianto stereo e display

Il sistema HFT (sistema telefonico vivavoce) consente di effettuare e ricevere telefonate utilizzando l'impianto stereo del veicolo senza toccare il telefono cellulare.

Utilizzo dell'HFT

Pulsanti HFT

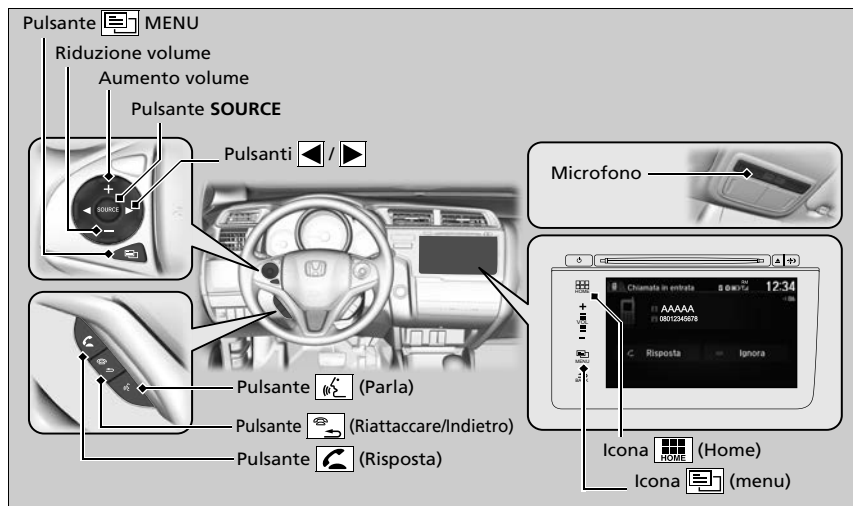

Pulsante di risposta (☎): premere per passare direttamente alla schermata **Telefono** o per rispondere a una chiamata in arrivo.

Pulsante (↶) **(Riattaccare/indietro)**: premere per terminare una chiamata, tornare al comando precedente o annullare un comando.

☒ Sistema telefonico vivavoce

Posizionare il telefono dove è possibile ottenere una buona ricezione.

Per utilizzare l'HFT, è necessario un telefono cellulare compatibile *Bluetooth*. Per visualizzare l'elenco dei telefoni compatibili, le procedure di abbinamento e le caratteristiche speciali, rivolgersi a un concessionario o al proprio concessionario Honda.

Per utilizzare il sistema, l'impostazione **Stato On/Off Bluetooth** deve essere **On**.

☒ **Funzioni personalizzabili** P. 313

Consigli per l'utilizzo dei comandi vocali

- Indirizzare le bocchette lontano dal tetto e vicino ai finestrini poiché il rumore proveniente da esse potrebbe interferire con il microfono.
- Premere e rilasciare il pulsante (☎) quando si desidera chiamare un numero utilizzando un'etichetta vocale memorizzata. Parlare in maniera chiara e naturale dopo il segnale acustico.
- Se il microfono rileva altre voci oltre alla propria, il comando potrebbe essere interpretato in maniera errata.
- Per modificare il livello del volume, selezionare **VOL** (Volume) dell'impianto audio o i controlli audio a distanza posizionati sul volante.



È possibile visualizzare fino a sei voci della selezione rapida su un totale di 20 inseribili. Se non è presente alcuna voce nel sistema, la Selezione rapida è disabilitata.

☒ **Composizione rapida** P. 374

Possono essere visualizzati fino a sei storici chiamate. Se non è presente alcuno storico chiamate, lo Storico chiamate è disabilitato.

Pulsante  (**microfono**): premere per chiamare un numero con un comando vocale memorizzato.

Pulsante  (**Menu**): premere per visualizzare **Selezione rapida**, **Cronologia chiamate** o **Ripetizione numero** sulla schermata **Telefono**.

Pulsante  / : premere per selezionare una voce visualizzata nella schermata **Telefono**.

Pulsante SOURCE: premere per chiamare un numero elencato nella voce selezionata sulla schermata del **telefono**.

Come passare alla schermata **Menu Telefono**:

1. Selezionare .
2. Selezionare **Telefono** per passare alla visualizzazione della schermata **Telefono**.
3. Selezionare .

Display dello stato dell'HFT

La schermata audio/informazioni avverte quando è presente una chiamata in entrata.



▶▶ Sistema telefonico vivavoce

Tecnologia wireless *Bluetooth*®

Il marchio e i loghi *Bluetooth*® sono marchi registrati di proprietà di *Bluetooth SIG, Inc.*; l'uso di tali marchi da parte di *Honda Motors Co., Ltd.* è concesso in licenza. Altri marchi registrati e denominazioni commerciali sono di proprietà dei rispettivi proprietari.

Limitazioni all'HFT

Una chiamata in entrata sull'HFT interrompe le attività dell'impianto stereo, che verranno riprese al termine della chiamata stessa.

▶▶ Display dello stato dell'HFT

Le informazioni visualizzate sulla schermata audio/informazioni variano in base al modello del telefono.

È possibile modificare la lingua del sistema.

▶ **Funzioni personalizzabili** P. 313

■ Limitazioni per il funzionamento manuale

Alcune funzioni manuali sono disabilitate o non operative durante il movimento del veicolo. Non è possibile selezionare un'opzione disabilitata fino all'arresto del veicolo.

Mentre il veicolo è in movimento, con i comandi vocali è possibile chiamare solo i numeri, i nomi della rubrica telefonica e le voci della selezione rapida precedentemente memorizzati.

➤ **Composizione rapida** P. 374

Menu HFT

Per utilizzare il sistema, il commutatore di accensione deve essere su ACCESSORI o ACCENSIONE *1.

■ Schermata delle impostazioni del telefono



1. Selezionare .
2. Selezionare **Impostazioni**.
3. Selezionare **Telefono**.

» Menu HFT

Per utilizzare l'HFT, per prima cosa è necessario abbinare un telefono cellulare compatibile *Bluetooth* al sistema mentre il veicolo è parcheggiato.

Durante la guida, alcune funzioni sono limitate.

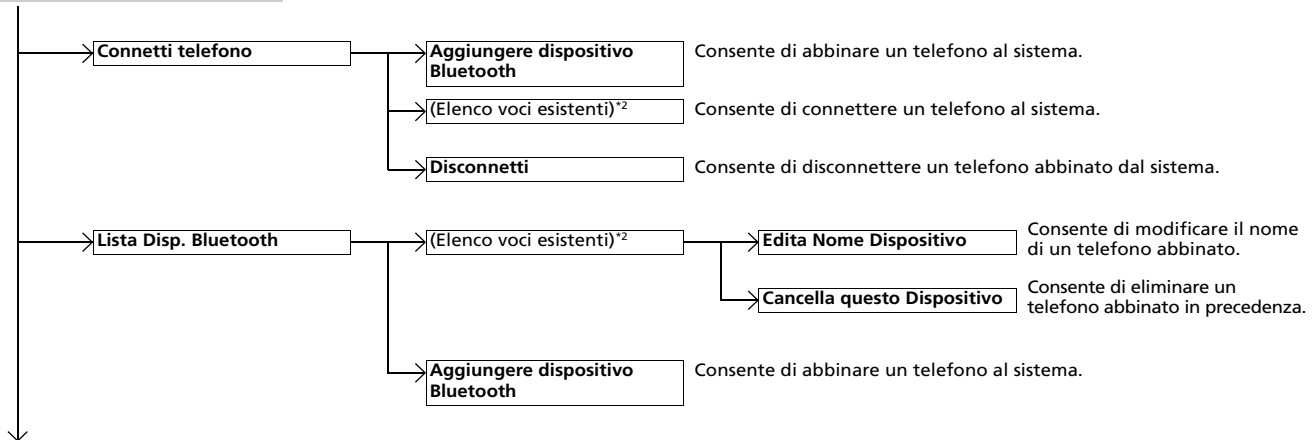

*1: I modelli con sistema di accesso senza chiavi sono dotati di un pulsante **ENGINE START/STOP** invece che di un commutatore di accensione.

*2: Viene visualizzato solo quando un telefono è collegato al sistema.

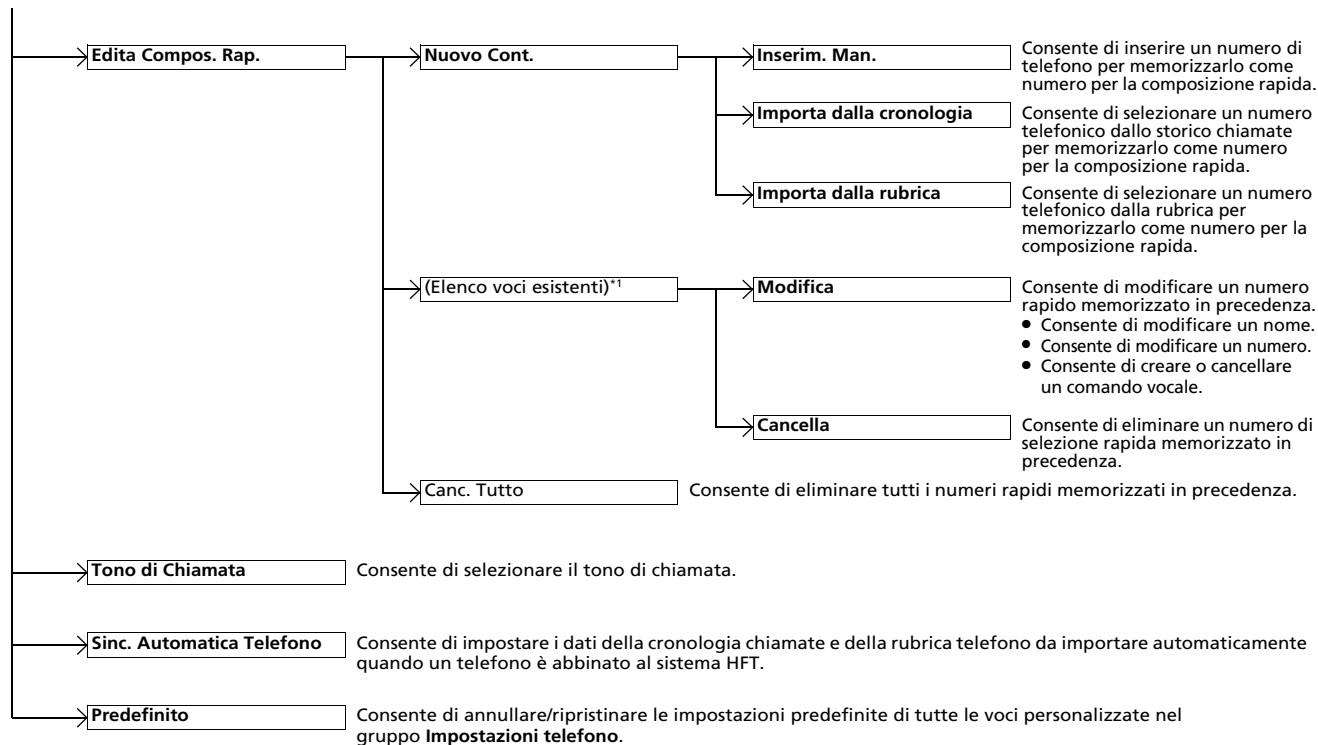

*1 : Viene visualizzato solo quando un telefono è collegato al sistema.

■ Schermata Menu Telefono

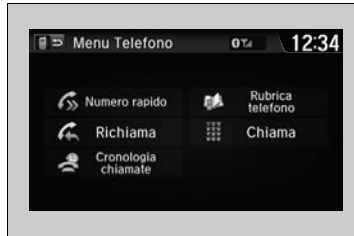

1. Premere o selezionare , quindi selezionare **Telefono**.
2. Premere (MENU) sul volante oppure selezionare .

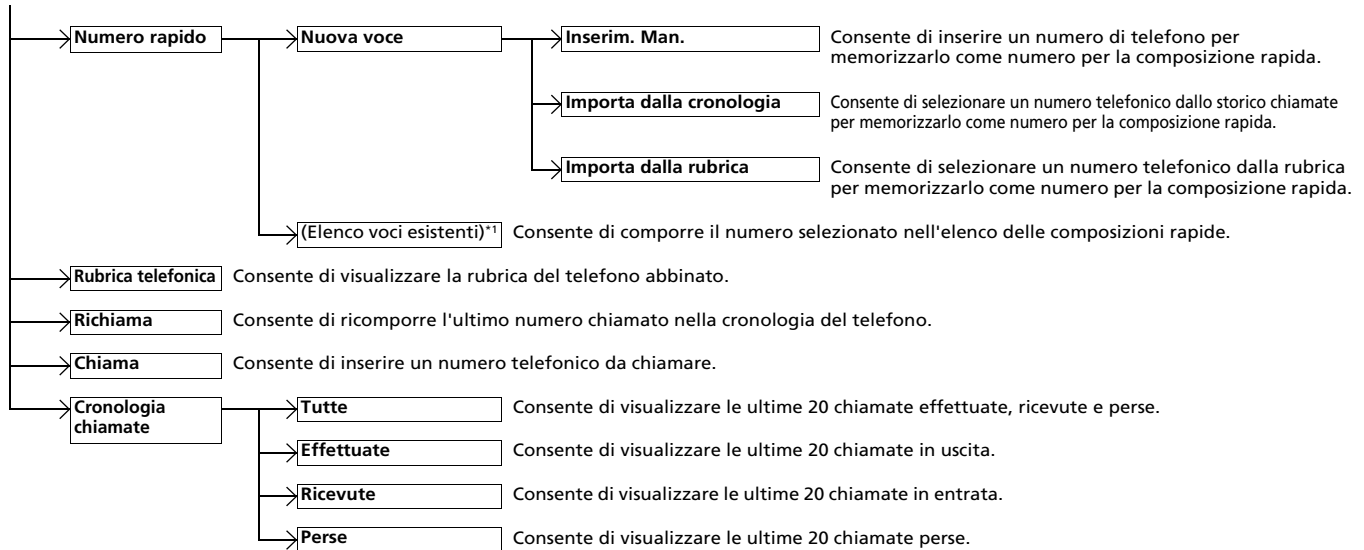

*1: Viene visualizzato solo quando un telefono è collegato al sistema.

Config. telefono



■ Abbinamento di un telefono cellulare (se nessun altro telefono è abbinato al sistema)

1. Selezionare **Telefono**.
2. Selezionare **Sì**.
3. Assicurarsi che il telefono sia in modalità di ricerca o rintracciabile, quindi selezionare **Continua**.
 - L'HFT ricerca automaticamente un dispositivo *Bluetooth*.
4. Selezionare il telefono quando viene visualizzato nell'elenco.
 - Se il telefono non viene visualizzato, è possibile selezionare **Aggiorna** per cercare nuovamente.
 - Se il telefono continua a non essere visualizzato, selezionare **Tel. non trovato** e ricercare i dispositivi *Bluetooth* utilizzando il telefono stesso.
 - Dal telefono, cercare **Honda HFT**.
5. Il sistema fornisce un codice di abbinamento sulla schermata audio/informazioni.
 - Verificare la corrispondenza del codice di abbinamento sulla schermata e sul telefono. Ciò può variare in base al telefono.

☒ Config. telefono

Prima di poter effettuare e ricevere chiamate in vivavoce, è necessario abbinare il telefono compatibile *Bluetooth* al sistema.

Suggerimenti per l'abbinamento del telefono:

- Non è possibile connettere il telefono mentre il veicolo è in movimento.
- È possibile abbinare fino a sei telefoni.
- Quando il telefono è abbinato al sistema, la batteria potrebbe scaricarsi più velocemente.
- Se il telefono non è pronto per essere collegato o non viene rilevato dal sistema, il sistema torna alla schermata precedente.



■ Come modificare il telefono attualmente abbinato

1. Passare alla schermata delle impostazioni del telefono.

➤ Schermata delle impostazioni del telefono P. 365

2. Selezionare **Connetti telefono**.
3. Selezionare un telefono da connettere.
 - Il sistema HFT scollega il telefono collegato e avvia la ricerca di un altro telefono abbinato.

■ Modifica dell'impostazione del codice di abbinamento

1. Selezionare .
2. Selezionare **Impostazioni**.
3. Selezionare **Bluetooth / Wi-Fi**.
4. Selezionare la scheda **Bluetooth**.
5. Selezionare **Edita Cod. Associaz.**
6. Selezionare **Fisso** o **Casuale**.



➤ Come modificare il telefono attualmente abbinato

Se quando si cerca di passare a un altro telefono, non viene rilevato o connesso nessun altro telefono, il sistema HFT informerà che il telefono originale è nuovamente collegato.

Per abbinare altri telefoni, selezionare **Agg. Disposit. Bluetooth** dalla schermata **Connetti telefono**.

➤ Modifica dell'impostazione del codice di abbinamento

Il codice di abbinamento predefinito è **0000**, finché non viene modificata l'impostazione. Per crearne uno proprio, selezionare **Fisso**, eliminare il codice corrente e inserirne uno nuovo.

Per generare casualmente un codice di abbinamento ogni volta che viene abbinato un telefono, selezionare **Casuale**.



■ Come modificare il nome di un telefono già abbinato

1. Passare alla schermata delle impostazioni del telefono.
 - ☑ **Schermata delle impostazioni del telefono** P. 365
2. Selezionare **Lista Disp. Bluetooth**.
3. Selezionare il telefono abbinato che si desidera modificare.
4. Selezionare **Edita Nome Dispositivo**.
5. Modificare il nome e selezionare **OK**.
6. Se la modifica è avvenuta correttamente, viene visualizzata una notifica.



■ Eliminazione di un telefono abbinato

1. Passare alla schermata delle impostazioni del telefono.
 - **Schermata delle impostazioni del telefono** P. 365
2. Selezionare **Lista Disp. Bluetooth**.
3. Selezionare il telefono che si desidera cancellare.
4. Selezionare **Cancella questo Dispositivo**.
5. Sullo schermo verrà visualizzato un messaggio di conferma. Selezionare **Si**.
6. Se la cancellazione viene eseguita correttamente, viene visualizzata una notifica.

Suoneria

È possibile modificare l'impostazione del tono di chiamata.



1. Passare alla schermata delle impostazioni del telefono.

➤ **Schermata delle impostazioni del telefono P. 365**

2. Selezionare **Tono di Chiamata**.

3. Selezionare **Fisso** o **Tel. cellul.**

☒ Suoneria

Fisso: Il tono di chiamata fisso viene emesso dagli altoparlanti.

Tel. cellul.: Per alcuni telefoni collegati, il tono di chiamata memorizzato nel telefono viene emesso dagli altoparlanti.

Importazione automatica della rubrica e della cronologia chiamate del telefono

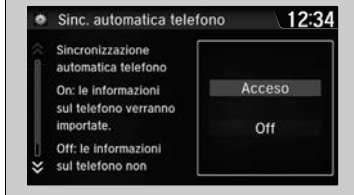

■ Quando Sinc. Automatica Telefono è impostata su On:

Quando il telefono è abbinato, i contenuti della rubrica telefono e dello storico chiamate vengono importati automaticamente nel sistema.

■ Modifica dell'impostazione Sinc. Automatica Telefono

1. Passare alla schermata delle impostazioni del telefono.

► **Schermata delle impostazioni del telefono** P. 365

2. Selezionare **Sinc. Automatica Telefono**.

3. Selezionare **Acceso** o **Off**.

► Importazione automatica della rubrica e della cronologia chiamate del telefono

Quando si seleziona una voce dalla rubrica, è possibile visualizzare fino a tre icone di categoria. Tali icone indicano i tipi di numeri memorizzati relativamente al nome selezionato.



In alcuni telefoni potrebbe non essere possibile importare le icone di categoria nel sistema.

La rubrica telefono viene aggiornata ad ogni collegamento. Lo storico chiamate viene aggiornata dopo ogni collegamento o chiamata.

Composizione rapida

È possibile memorizzare fino a 20 numeri per selezione rapida in ciascun telefono.



Per memorizzare un numero per composizione rapida:

1. Passare alla schermata del menu del telefono.

► **Schermata Menu Telefono** P. 367

2. Selezionare **Composizione rapida**.

3. Selezionare **Nuovo Cont.**

4. Selezionare una posizione per scegliere un numero.

Da **Importa dalla cronologia**:

- selezionare un numero dallo storico chiamate.

Da **Inserim. Man.:**

- inserire il numero manualmente.

Da **Importa dalla rubrica**:

- Selezionare un numero dalla rubrica telefonica importata del telefono cellulare collegato.

5. Quando la composizione rapida è memorizzata correttamente, viene richiesto di creare un'etichetta vocale per il numero. Selezionare **Sì** o **No**.

6. Selezionare **Registra** per memorizzare un comando vocale per la voce della composizione rapida.

- Utilizzando il pulsante , seguire le istruzioni per memorizzare un comando vocale per la voce della composizione rapida.

Composizione rapida

Se è memorizzato un comando vocale, premere il pulsante  per chiamare il numero utilizzando il comando vocale. Pronunciare il nome del comando vocale.



■ Aggiunta di un'etichetta vocale a un numero per composizione rapida memorizzato

1. Passare alla schermata delle impostazioni del telefono.
 - **Schermata delle impostazioni del telefono** P. 365
2. Selezionare **Edita Compos. Rap.**
3. Selezionare una voce per composizione rapida esistente.
 - Dal menu a comparsa, selezionare **Edita**.
4. Selezionare **Comando vocale**.
 - Dal menu a comparsa, selezionare **Registra**.
5. Selezionare **Registra** per memorizzare il comando vocale.
6. Utilizzando il pulsante , seguire le istruzioni per completare l'etichetta vocale.

■ Eliminazione di un'etichetta vocale

1. Passare alla schermata delle impostazioni del telefono.
 - **Schermata delle impostazioni del telefono** P. 365
2. Selezionare **Edita Compos. Rap.**
3. Selezionare una voce per composizione rapida esistente.
 - Dal menu a comparsa, selezionare **Edita**.
4. Selezionare **Comando vocale**.
 - Dal menu a comparsa, selezionare **Elimina**.
5. Viene visualizzato un messaggio di conferma sullo schermo. Selezionare **Si**.

»» Composizione rapida

Evitare di usare comandi vocali doppi.
Evitare di utilizzare "casa" come etichetta vocale.
Il sistema riconosce più facilmente un nome più lungo. Ad esempio, utilizzare "Giovanni Rossi" invece di "Giovanni".

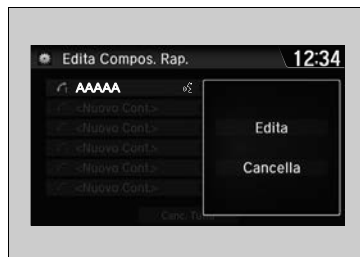

■ Come modificare una selezione rapida

1. Passare alla schermata delle impostazioni del telefono.
 - **Schermata delle impostazioni del telefono** P. 365
2. Selezionare **Edita Compos. Rap.**.
3. Selezionare una voce per composizione rapida esistente.
 - Dal menu a comparsa, selezionare **Edita**.
4. Selezionare l'impostazione desiderata.

■ Come cancellare una composizione rapida

1. Passare alla schermata delle impostazioni del telefono.
 - **Schermata delle impostazioni del telefono** P. 365
2. Selezionare **Edita Compos. Rap.**.
3. Selezionare una voce per composizione rapida esistente.
 - Dal menu a comparsa, selezionare **Elimina**.
4. Viene visualizzato un messaggio di conferma sullo schermo. Selezionare **Sì**.

✎ Chiamata

Tutte le voci della composizione rapida con comando vocale possono essere chiamate vocalmente dalla maggior parte delle schermate.

Premere il pulsante  e pronunciare il nome del comando vocale.

Una volta eseguita la chiamata, la voce della persona contattata è udibile attraverso gli altoparlanti.

Chiamata



È possibile effettuare chiamate inserendo il numero di telefono, oppure utilizzando la rubrica importata, lo storico chiamate, le voci per composizione rapida o la ricomposizione del numero.



■ Effettuare una chiamata utilizzando la rubrica importata

1. Passare alla schermata del menu del telefono.
 ► **Schermata Menu Telefono** P. 367
2. Selezionare **Rubrica telefono**.
3. Selezionare un nome.
 ► È anche possibile cercare per lettera.
 Selezionare **Cerca**.
 ► Utilizzare la tastiera sul touchscreen per inserire le lettere.
4. Selezionare un numero.
 ► La composizione del numero viene avviata automaticamente.



■ Effettuare una chiamata utilizzando il numero di telefono

1. Passare alla schermata del menu del telefono.
 ► **Schermata Menu Telefono** P. 367
2. Selezionare **Chiama**.
3. Selezionare un numero.
 ► Utilizzare la tastiera sul touchscreen per inserire i numeri.
4. Selezionare **Fatto**.
 ► La composizione del numero viene avviata automaticamente.

►► Effettuare una chiamata utilizzando la rubrica importata

Questa funzione è disabilitata quando il veicolo è in movimento. Tuttavia, è possibile chiamare un numero della composizione rapida con comando vocale memorizzato tramite i comandi vocali.

- **Limitazioni per il funzionamento manuale** P. 364
- **Composizione rapida** P. 374

►► Effettuare una chiamata utilizzando il numero di telefono

Questa funzione è disabilitata quando il veicolo è in movimento. Tuttavia, è possibile chiamare un numero della composizione rapida con comando vocale memorizzato tramite i comandi vocali.

- **Limitazioni per il funzionamento manuale** P. 364
- **Composizione rapida** P. 374



■ Effettuare una chiamata utilizzando la ricomposizione del numero

1. Passare alla schermata del menu del telefono.
 ➤ **Schermata Menu Telefono** P. 367
2. Selezionare **Richiama**.
 ► La composizione del numero viene avviata automaticamente.

☒ Effettuare una chiamata utilizzando la ricomposizione del numero

Premere e tenere premuto il pulsante  per ricomporre l'ultimo numero chiamato nella cronologia chiamate del telefono.

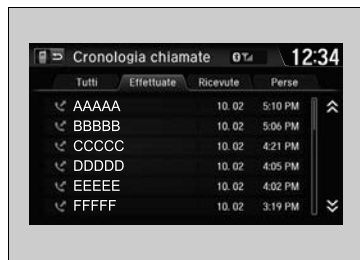

■ Effettuare una chiamata utilizzando la cronologia chiamate

La cronologia chiamate viene memorizzata per **Tutti, Effettuate, Ricevute e Perse**.

1. Passare alla schermata del menu del telefono.
 ➤ **Schermata Menu Telefono** P. 367
2. Selezionare **Cronologia chiamate**.
3. Selezionare **Tutti, Effettuate, Ricevute o Perse**.
4. Selezionare un numero.
 ► La composizione del numero viene avviata automaticamente.

☒ Effettuare una chiamata utilizzando la cronologia chiamate

Lo storico chiamate visualizza le ultime 20 chiamate effettuate, ricevute o perse. (Viene visualizzato solo quando un telefono è collegato al sistema.)



■ Effettuare una chiamata utilizzando una voce per la composizione rapida

1. Passare alla schermata del menu del telefono.
 ➤ **Schermata Menu Telefono** P. 367
2. Selezionare **Composizione rapida**.
3. Selezionare un numero.
 ► La composizione del numero viene avviata automaticamente.

☒ Effettuare una chiamata utilizzando una voce per la composizione rapida

Se è memorizzato un comando vocale, premere il pulsante  per chiamare il numero utilizzando il comando vocale.
 ➤ **Composizione rapida** P. 374

Tutte le voci per composizione rapida ed etichetta vocale possono essere chiamate vocalmente da qualsiasi schermata. Premere il pulsante  e seguire le istruzioni.

Ricevimento di una chiamata



Quando si riceve una chiamata, viene emesso un segnale acustico e viene visualizzata la schermata **Chiamata in entrata**.

Premere il pulsante  per rispondere alla chiamata.

Premere il pulsante  per ignorare o terminare una chiamata.

Opzioni durante una chiamata

Durante una chiamata sono disponibili le seguenti opzioni.

Silenzioso: consente di togliere l'audio.

- L'icona di silenziamento viene visualizzata quando è selezionato **Silenzioso**. Selezionare di nuovo **Silenzioso** per disattivare l'opzione.

Trasferimento: consente di trasferire una chiamata dal sistema al telefono.

Touch Tones: consente di inviare numeri di telefono durante una chiamata. Questa funzione è utile quando si chiama un sistema telefonico guidato da menu.



Le opzioni disponibili sono mostrate nella metà inferiore della schermata.

Selezionare l'opzione.

- L'icona di silenziamento viene visualizzata quando è selezionato **Silenzioso**. Selezionare di nuovo **Silenzioso** per disattivare l'opzione.

» Ricevimento di una chiamata



Chiamata in attesa

Premere il pulsante  per mettere in attesa la chiamata corrente e rispondere alla chiamata in entrata.

Premere di nuovo il pulsante  per tornare alla chiamata corrente.

Selezionare **Ignora** per ignorare la chiamata in entrata, nel caso in cui non si desideri rispondere.

Premere il pulsante  se si desidera mettere in attesa la chiamata corrente.

È possibile selezionare le icone del touchscreen invece dei pulsanti  e .

» Opzioni durante una chiamata

Touch Tones: disponibile su alcuni telefoni.

È possibile selezionare le icone sul touchscreen.



Guida

Il presente capitolo contiene informazioni sulla guida e sul rifornimento di carburante.

Prima della guida	382
Traino di un rimorchio	386
Durante la guida	
Modelli senza sistema di accesso senza chiavi	
Avviamento del motore	392
Modelli con sistema di accesso senza chiavi	
Avviamento del motore	395
Precauzioni per la guida	399
Trasmissione a variazione continua*	401
Modelli con trasmissione a variazione continua	
Cambio marcia	402
Modelli con cambio manuale	
Cambio marcia	407
Modelli con trasmissione a variazione continua	
Arresto automatico del motore al minimo	410

Modelli con cambio manuale	
Arresto automatico del motore al minimo	415
Controllo velocità di crociera	420
Limitatore di velocità regolabile	423
Limitatore di velocità intelligente	427
Allarme collisione frontale*	434
Avviso di allontanamento dalla corsia (LDW)* ...	438
Sistema di riconoscimento della segnaletica stradale*	442
Sistema di controllo della stabilità del veicolo (VSA)	446
Assistenza manovrabilità agile	448
Sistema avviso perdita di pressione	449
Regolazione della distribuzione del fascio dei fari	451
Frenatura	
Impianto frenante	453
Sistema antibloccaggio freni (ABS)	455

Sistema di assistenza alla frenata d'emergenza	456
Sistema di frenata attiva in città	457
Segnale di arresto di emergenza	462
Parcheggio del veicolo	
Quando arrestato	463
Sistema sensori di parcheggio*	464
Telecamera posteriore a vista multipla*	
Informazioni sulla telecamera posteriore a vista multipla ...	469
Rifornimento	
Informazioni sul carburante	471
Rifornimento di carburante	472
Risparmio di carburante ed emissioni di CO₂	
Miglioramento del risparmio di carburante e riduzioni delle emissioni di CO ₂	473

* Non disponibile su tutti i modelli

Preparazione per la guida

Effettuare i seguenti controlli prima della guida.

Controlli esterni

- Accertarsi che i finestrini, gli specchietti retrovisori esterni, le luci esterne e altri componenti del veicolo non siano ostruiti.
 - ▶ Rimuovere eventuali tracce di brina, neve o ghiaccio.
 - ▶ Rimuovere la neve dal tetto, poiché potrebbe scivolare sul parabrezza e ostruire la visuale durante la guida. In presenza di ghiaccio solido, rimuoverlo quando risulta più morbido.
 - ▶ Durante la rimozione del ghiaccio dalle ruote, assicurarsi di non danneggiare le ruote o i relativi componenti.
 - Assicurarsi che il cofano sia chiuso correttamente.
 - ▶ Se il cofano si apre durante la marcia, la visuale anteriore verrà ostruita.
 - Assicurarsi che gli pneumatici siano in buone condizioni.
 - ▶ Controllare la pressione e verificare che non siano presenti danni e usura eccessiva.
- **Controllo e manutenzione degli pneumatici** P. 515
- Assicurarsi che non siano presenti astanti od oggetti dietro o intorno al veicolo.
 - ▶ All'interno del veicolo sono presenti dei punti ciechi.

Controlli esterni

AVVISO

Se le portiere sono bloccate a causa del ghiaccio, bagnare i bordi delle portiere con acqua calda per sciogliere il ghiaccio. Non tentare di forzarle poiché la guarnizione in gomma intorno alle portiere potrebbe danneggiarsi. Al termine dell'operazione, asciugare per evitare un ulteriore congelamento.

Non versare acqua calda nel cilindretto della serratura. Se l'acqua si congela nel foro non sarà possibile inserire la chiave.

Il calore generato dal motore e dagli scarichi potrebbe accendere il materiale infiammabile presente sotto il cofano, provocando un incendio. Se il veicolo è rimasto parcheggiato per un periodo prolungato, controllare e rimuovere gli eventuali detriti accumulati come erba secca e foglie che potrebbero essere cadute o che potrebbero essere state trasportate da piccoli animali per creare un nido. Verificare inoltre che, sotto il cofano, non ci siano materiali infiammabili rimasti conseguentemente a un intervento di manutenzione eseguito sul veicolo.

Controlli interni

- Riporre o fissare correttamente tutti gli oggetti a bordo.
 - ▶ Se si trasportano troppi bagagli o se questi non vengono riposti correttamente, si può compromettere la maneggevolezza, la stabilità, lo spazio di frenata, le prestazioni degli pneumatici del veicolo e renderlo meno sicuro.
 - **Limiti di carico** P. 385
- Non accatastare gli oggetti oltre l'altezza dei sedili.
 - ▶ Possono ostruire la visuale ed essere proiettati in avanti in caso di frenata improvvisa.
- Non posizionare alcun oggetto nei vani gambe dei sedili anteriori. Accertarsi di fissare il tappetino*.
 - ▶ Un oggetto o un tappetino non fissato può interferire con l'utilizzo del pedale del freno e dell'acceleratore durante la guida.
- Se si trasportano animali a bordo, non permettere che si muovano liberamente nell'abitacolo.
 - ▶ Possono interferire con la guida e provocare incidenti in seguito a una frenata improvvisa.
- Chiudere bene tutte le portiere e il bagagliaio.
- Regolare correttamente la posizione del proprio sedile.
 - ▶ Regolare anche il poggiatesta.
 - **Regolazione dei sedili** P. 187
 - **Regolazione delle posizioni dei poggiatesta** P. 193
- Regolare correttamente gli specchietti e il volante per la guida.
 - ▶ Regolarli mentre si sta seduti nella corretta posizione di guida.
 - **Regolazione degli specchietti** P. 185
 - **Regolazione del volante** P. 184

* Non disponibile su tutti i modelli

Controlli interni

L'orientamento dei fari è impostato in fabbrica e non necessita regolazioni. Tuttavia, se si trasportano regolarmente oggetti pesanti nel bagagliaio o si traina un rimorchio, fare regolare l'orientamento dal concessionario o da un tecnico qualificato.

Modelli con fari di tipo alogeno

È possibile regolare autonomamente l'angolo dei fari anabbaglianti.

➤ **Regolatore assetto fari*** P. 174

Modelli con fari di tipo a LED

Il veicolo è dotato di un sistema di regolazione automatica dei fari che regola automaticamente l'angolo verticale dei fari anabbaglianti.

- Assicurarsi che gli oggetti posizionati sul pavimento dietro i sedili anteriori non possano rotolare sotto i sedili.
 - Possono interferire con l'utilizzo dei pedali da parte del conducente o con il funzionamento dei sedili.
- Controllare che tutti gli occupanti indossino la cintura di sicurezza.
 - **Allacciamento della cintura di sicurezza** P. 42
- Accertarsi che le spie nel quadro strumenti si accendano quando si avvia il veicolo e si spengano poco dopo.
 - Se si rileva un problema, far sempre controllare il veicolo dal concessionario.
 - **Spie** P. 86

Limiti di carico

Durante il carico di bagagli, il peso totale del veicolo, compresi tutti i passeggeri e i bagagli, non devono superare il peso massimo consentito.

➤ **Specifiche** P. 590

Inoltre, il carico sugli assali anteriore e posteriore non deve superare il peso massimo consentito per gli assali.

➤ **Specifiche** P. 590

» Limiti di carico

ATTENZIONE

Un carico eccessivo o non corretto può compromettere la maneggevolezza e la stabilità del veicolo e causare incidenti con rischio di lesioni gravi o morte.

Attenersi ai limiti di carico e alle altre linee guida sul carico nel presente manuale.

Preparazione al traino

Limiti di carico per il rimorchio

Il veicolo può trainare un rimorchio se si rispettano i limiti di carico, si utilizzano i dispositivi corretti e ci si attiene alle linee guide relative al rimorchio. Controllare i limiti di carico prima della guida.

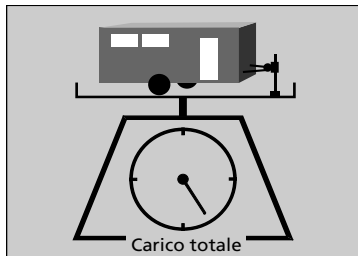

■ Peso totale del rimorchio

Non superare il peso trainabile massimo del rimorchio e del gancio di traino (con/senza freni), dei bagagli e degli oggetti contenuti o poggiati sopra di essi.

Pesi trainabili superiori al peso trainabile massimo possono compromettere seriamente la manovrabilità e le prestazioni del veicolo e causare danni al motore e alla trasmissione.

Ciascun limite di peso viene calcolato in base alle seguenti condizioni:

- Gli occupanti dei sedili, partendo dal lato anteriore a quello posteriore del veicolo
- Alcuni pesi aggiuntivi, bagagli o accessori riducono il peso massimo del rimorchio o la distribuzione massima del carico.

Limiti di carico per il rimorchio

⚠ATTENZIONE

Superare un qualsiasi limite di carico o caricare in modo scorretto il veicolo e il rimorchio può causare incidenti con rischio di gravi lesioni o morte.

Controllare attentamente il carico del veicolo e del rimorchio prima di cominciare a guidare.

Controllare che tutti i carichi rientrino nei limiti utilizzando una pesa pubblica.

Se la pesa pubblica non fosse disponibile, sommare il peso stimato del bagaglio al peso del rimorchio (come indicato dal costruttore) e al carico verticale sul gancio.

Rodaggio

Evitare di trainare un rimorchio durante i primi 1.000 km.

Non superare mai il peso trainabile massimo e i limiti di carico specificati.

📄 Specifiche P. 593

Se si traina un rimorchio su tratti in pendenza, ricordarsi di ridurre i pesi del rimorchio e del veicolo combinati del 10% rispetto al peso trainabile massimo ogni 1.000 metri di altitudine.

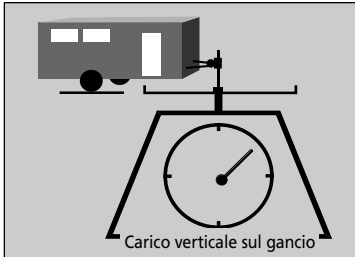

■ Carico verticale sul gancio di traino

Il carico verticale sul gancio non deve superare 95 kg. Questo valore corrisponde al peso esercitato dal rimorchio sul gancio di traino quando è completamente carico. Come regola generale, per i rimorchi con peso inferiore a 450 kg il carico verticale sul gancio deve corrispondere al 10% del gruppo rimorchio totale.

- Un carico verticale sul gancio eccessivo riduce la trazione degli pneumatici anteriori e il controllo dello sterzo. Un carico verticale sul gancio troppo basso può rendere il rimorchio instabile e causarne l'inclinazione.
- Per ottenere un carico verticale sul gancio corretto, cominciare caricando il 60% del carico sul lato anteriore del rimorchio e il 40% sul lato posteriore. Regolare il carico secondo necessità.

Dispositivi e accessori per il traino

I dispositivi di traino variano in base alle dimensioni del rimorchio, al carico da trainare e alla zona in cui si effettua il traino.

■ Ganci di traino

Il gancio di traino deve essere del tipo approvato e correttamente imbullonato al sottoscocca.

■ Catene di sicurezza

Usare sempre catene di sicurezza quando si traina un rimorchio. Il gioco delle catene deve essere tale da consentire al rimorchio di svoltare facilmente senza tuttavia trascinare le catene sul terreno.

■ Freni rimorchio

Se si desidera utilizzare un rimorchio con freni, assicurarsi che siano ad azionamento elettrico. Non tentare di utilizzare il sistema idraulico del veicolo. Indipendentemente da quanto possa sembrare vantaggioso, il tentativo di collegare i freni del rimorchio al sistema idraulico del veicolo riduce l'efficienza dei freni e crea un potenziale pericolo.

■ Dispositivi aggiuntivi per il traino

Alcune normative potrebbero richiedere specchietti retrovisori esterni speciali durante il traino di un rimorchio. Anche se gli specchietti non fossero richiesti dalle normative locali, installare gli specchietti speciali se la visibilità risulta in qualsiasi modo ridotta.

■ Luci rimorchio

I dispositivi e le luci del rimorchio devono essere conformi alle normative del paese in cui si guida. Controllare con il rivenditore di rimorchi o l'agenzia di noleggio locale quali sono i requisiti nelle zone in cui si intende effettuare il traino.

Dispositivi e accessori per il traino

Assicurarsi che tutti i dispositivi siano montati e sottoposti a manutenzione correttamente e che siano conformi alle normative del paese in cui si guida.

Rivolgersi al produttore del rimorchio per la corretta procedura di installazione e impostazione dell'attrezzatura. Errori nell'installazione o nell'impostazione possono compromettere la maneggevolezza, la stabilità e le prestazioni di frenata del veicolo.

Chiedere al rivenditore di rimorchi o all'agenzia di noleggio se vi sono altri componenti consigliati o necessari per effettuare il traino.

L'illuminazione e il cablaggio dei rimorchi possono variare a seconda del tipo e della marca. Se è necessario un connettore, farlo installare esclusivamente da un tecnico qualificato.

Guida sicura con un rimorchio

Prima di trainare un rimorchio

- Fare eseguire la corretta manutenzione del rimorchio e mantenerlo in buone condizioni.
- Accertarsi che tutti i pesi e il carico nel veicolo e nel rimorchio rientrino nei limiti.
 - **Limiti di carico per il rimorchio** P. 386
- Fissare saldamente il gancio di traino, le catene di sicurezze e gli altri componenti necessari al rimorchio.
- Fissare in modo sicuro tutti gli oggetti all'interno e sopra il rimorchio in modo che non si spostino durante la guida.
- Controllare che le luci e i freni del rimorchio funzionino correttamente.
- Controllare la pressione degli pneumatici del rimorchio, compreso lo pneumatico di scorta.
- Controllare le normative relative alla velocità massima o alle limitazioni di guida per i veicoli con rimorchio. Se si attraversano diversi paesi, prima di partire controllare le normative di ciascun paese, in quanto potrebbero essere diverse.
- Disattivare il sistema di arresto automatico del motore al minimo utilizzando il relativo pulsante di arresto. Il peso del rimorchio può influire sull'efficienza dei freni del veicolo se l'arresto automatico del motore al minimo viene attivato su una pendenza o durante il traino di un rimorchio.

» Guida sicura con un rimorchio

La velocità di esercizio durante il traino di un rimorchio non deve superare 100 kmh.

Stazionamento

In aggiunta alle normali precauzioni, posizionare dei blocchi per ruote in corrispondenza di ciascun pneumatico del rimorchio.

Si consiglia di percorrere salite con una pendenza inferiore al 12%. Attenersi alle raccomandazioni sul collegamento dei rimorchi previste per ciascun tipo di strada specifico.

Gli spostamenti d'aria causati da veicoli grandi in sorpasso possono causare l'inclinazione del rimorchio; mantenere una velocità costante e il volante dritto.

Procedere sempre lentamente e farsi assistere durante la retromarcia.

Velocità e marce per il traino

- Guidare più lentamente del solito.
- Osservare i limiti di velocità indicati per i veicoli con rimorchio.

Modelli con trasmissione a variazione continua

- Utilizzare la posizione **D** durante il traino di rimorchi su strade in piano.

Modelli con cambio manuale

- La spia passaggio alla marcia superiore o inferiore si accende quando risulta conveniente cambiare marcia per un maggior risparmio sul consumo di carburante.

⊗ Velocità e marce per il traino

Durante il traino di un rimorchio con pareti fisse (ad esempio, una roulotte), non superare la velocità di 88 km/h. A velocità più elevate, il rimorchio può oscillare o compromettere la manovrabilità del veicolo.

Modelli con cambio manuale

La spia passaggio alla marcia inferiore non richiede di passare alla 1a marcia. Il conducente dovrà decidere se passare alla 1a marcia per aumentare le prestazioni del freno motore. Evitare frenate brusche.

Le condizioni stradali e del traffico possono richiedere cambi marcia in tempi diversi da quelli indicati.

Curve e frenate

- Curvare più lentamente descrivendo un arco più ampio del solito.
- Consentire più tempo e spazio per le frenate.
- Non frenare o curvare bruscamente.

Guida su terreni collinari

- Osservare attentamente l'indicatore di alta temperatura. Se la spia rimane accesa, spegnere il sistema di riscaldamento e di raffreddamento*/sistema di climatizzazione* e ridurre la velocità. Se necessario, accostarsi al bordo della strada in modo sicuro per fare raffreddare il motore.

Modelli con trasmissione a variazione continua

- Portare la leva del cambio in posizione **S** e utilizzare la leva di selezione marce per passare alla marcia inferiore durante la guida in discesa. Questa funzione è molto utile per aumentare l'efficienza del freno motore ed evitare il surriscaldamento dell'impianto frenante.

Modelli senza sistema di accesso senza chiavi

Avviamento del motore

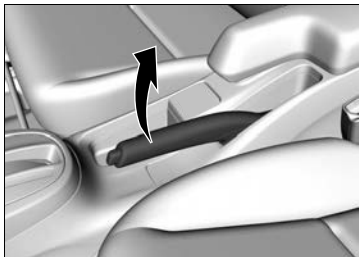

1. Accertarsi che il freno di stazionamento sia inserito.

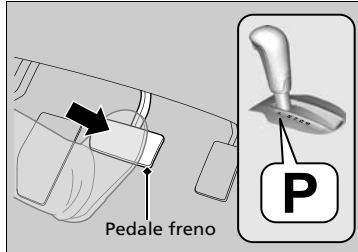

Pedale freno

Modelli con trasmissione a variazione continua

2. Controllare che la trasmissione sia in posizione **P**, quindi premere il pedale del freno.
▶ Sebbene sia possibile avviare il veicolo nella posizione **N**, è più sicuro avviarlo in **P**.

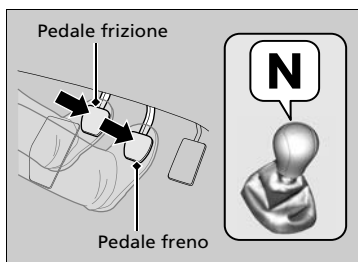

Pedale frizione

Pedale freno

Modelli con cambio manuale

2. Controllare che la trasmissione sia in posizione **N**. Premere quindi il pedale del freno con il piede destro e il pedale della frizione con il piede sinistro.
▶ Il pedale della frizione deve essere completamente premuto per poter avviare il motore.

Avviamento del motore

Tenere il piede saldamente sul pedale del freno durante l'avviamento del motore.

L'avviamento del motore risulta più difficoltoso in presenza di basse temperature e ad altitudini superiori ai 2.400 metri, dove l'aria è più rarefatta.

Durante l'avviamento del motore in presenza di basse temperature, spegnere tutti gli accessori elettrici quali luci, sistema di riscaldamento e raffreddamento / sistema di climatizzazione* e lunotto termico, per ridurre il consumo della batteria.

Se il sistema di scarico emette rumorosità anomale oppure è possibile percepire odore di gas di scarico all'interno dell'abitacolo, far controllare il veicolo dal concessionario. È possibile che vi sia un guasto nel motore o nel sistema di scarico.

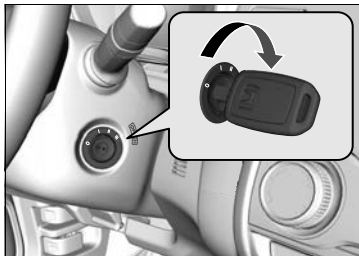

Tutti i modelli

3. Ruotare il commutatore di accensione su AVVIAMENTO **[III]** senza premere il pedale dell'acceleratore.

■ Arresto del motore

Una volta arrestato completamente il veicolo, è possibile spegnere il motore.

Partenza

Modelli con trasmissione a variazione continua

1. Tenendo il piede destro sul pedale del freno, rilasciare il freno di stazionamento. Verificare che la spia del freno di stazionamento e dell'impianto frenante sia spenta.
➤ **Freno di stazionamento** P. 453
2. Portare la leva del cambio su **[D]**. Selezionare **[R]** in fase di retromarcia.
3. Rilasciare gradualmente il pedale del freno e premere leggermente il pedale dell'acceleratore per partire.

»» Avviamento del motore

Non tenere la chiave posizionata su AVVIAMENTO **[III]** per più di 10 secondi.

- Se il motore non si avvia immediatamente, attendere almeno 30 secondi prima di riprovare.
- Se il motore si avvia ma si spegne immediatamente, attendere almeno 30 secondi prima di riprovare il punto 3 mentre si preme leggermente il pedale dell'acceleratore.
Rilasciare il pedale dell'acceleratore dopo che il motore si avvia.

Il sistema immobilizzatore protegge il veicolo da eventuali furti. Se viene usato un dispositivo con il codice errato, il sistema di alimentazione carburante del motore si disattiva.

➤ **Sistema immobilizzatore** P. 159

»» Partenza

Modelli con cambio manuale

Se il motore si spegne, premere a fondo il pedale della frizione entro tre secondi.

Il motore può riavviarsi automaticamente in determinate condizioni.

In caso contrario, seguire la procedura standard.

■ Sistema di assistenza partenza in salita

L'assistenza partenza in salita mantiene brevemente innestati i freni per impedire il movimento in discesa del veicolo quando si sposta il piede dal pedale del freno a quello dell'acceleratore.

Modelli con cambio manuale

Premere il pedale della frizione e portare il cambio su una delle marce avanti quando il veicolo è rivolto a monte, oppure su **R** quando è rivolto a valle, quindi rilasciare il pedale del freno.

Modelli con trasmissione a variazione continua

Portare la leva del cambio su **D** o **S** quando il veicolo è rivolto a monte oppure su **R** quando è rivolto a valle, quindi rilasciare il pedale del freno.

⊗ Sistema di assistenza partenza in salita

L'assistenza partenza in salita potrebbe non impedire lo spostamento all'indietro del veicolo su una pendenza estremamente ripida o sdruciolevole e potrebbe non funzionare su piccole discese.

L'assistenza partenza in salita non sostituisce il freno di stazionamento.

L'assistenza partenza in salita continuerà a funzionare anche quando il sistema VSA è disattivato.

Modelli con sistema di accesso senza chiavi

Avviamento del motore

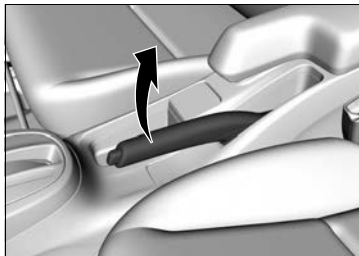

1. Accertarsi che il freno di stazionamento sia inserito.

Modelli con trasmissione a variazione continua

2. Controllare che la trasmissione sia in posizione **P**, quindi premere il pedale del freno.
 - ▶ Sebbene sia possibile avviare il veicolo nella posizione **N**, è più sicuro avviarlo in **P**.

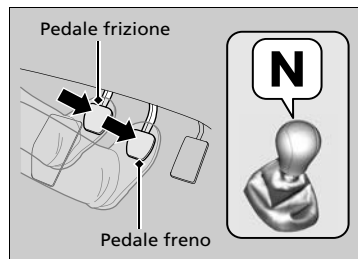
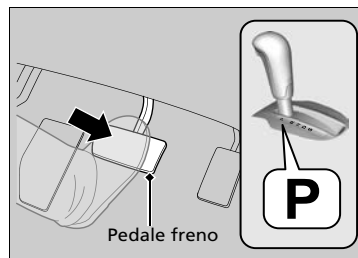

Modelli con cambio manuale

2. Controllare che la trasmissione sia in posizione **N**. Premere quindi il pedale del freno con il piede destro e il pedale della frizione con il piede sinistro.
 - ▶ Il pedale della frizione deve essere completamente premuto per poter avviare il motore.

» Avviamento del motore

Tenere il piede saldamente sul pedale del freno durante l'avviamento del motore.

L'avviamento del motore risulta più difficoltoso in presenza di basse temperature e ad altitudini superiori ai 2.400 metri, dove l'aria è più rarefatta.

Durante l'avviamento del motore in presenza di basse temperature, spegnere tutti gli accessori elettrici quali luci, sistema di climatizzazione e lunotto termico, per ridurre il consumo della batteria.

Se il sistema di scarico emette rumorosità anomale oppure è possibile percepire odore di gas di scarico all'interno dell'abitacolo, far controllare il veicolo dal concessionario. È possibile che vi sia un guasto nel motore o nel sistema di scarico.

Il sistema immobilizzatore protegge il veicolo da eventuali furti. Se viene usato un dispositivo con il codice errato, il sistema di alimentazione carburante del motore si disattiva.

🔧 **Sistema immobilizzatore** P. 159

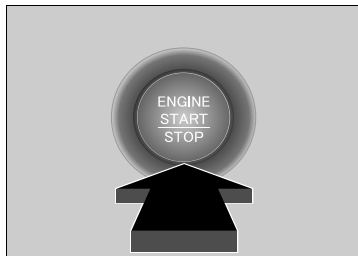

Tutti i modelli

3. Premere il pulsante **ENGINE START/STOP** senza premere il pedale dell'acceleratore.

► Avviamento del motore

Portare il comando a distanza vicino al pulsante **ENGINE START/STOP** se la batteria è quasi scarica.

► **Con batteria comando a distanza scarica** P. 560

Il motore potrebbe non avviarsi se il comando a distanza è sottoposto a onde radio forti.

Non tenere premuto il pulsante **ENGINE START/STOP** per avviare il motore.

Se il motore non si avvia, attendere almeno 30 secondi prima di riprovare.

Arresto del motore

Una volta arrestato completamente il veicolo, è possibile spegnere il motore.

Modelli con trasmissione a variazione continua

1. Portare la trasmissione in **[P]**.
2. Premere il pulsante **ENGINE START/STOP**.

Modelli con cambio manuale

- Se la trasmissione si trova in posizione **[N]**, premere il pulsante **ENGINE START/STOP**.
- Se la trasmissione si trova in una qualsiasi posizione diversa da **[N]**, premere il pedale della frizione quindi premere il pulsante **ENGINE START/STOP**.

Partenza

Modelli con trasmissione a variazione continua

1. Tenendo il piede destro sul pedale del freno, rilasciare il freno di stazionamento. Verificare che la spia del freno di stazionamento e dell'impianto frenante sia spenta.
 - **Freno di stazionamento** P. 453
2. Portare la leva del cambio su **[D]**. Selezionare **[R]** in fase di retromarcia.
3. Rilasciare gradualmente il pedale del freno e premere leggermente il pedale dell'acceleratore per partire.

▶▶ Partenza

Modelli con cambio manuale

Se il motore si spegne, premere a fondo il pedale della frizione entro tre secondi.

Il motore può riavviarsi automaticamente in determinate condizioni.

In caso contrario, seguire la procedura standard.

■ Sistema di assistenza partenza in salita

L'assistenza partenza in salita mantiene brevemente innestati i freni per impedire il movimento in discesa del veicolo quando si sposta il piede dal pedale del freno a quello dell'acceleratore.

Modelli con trasmissione a variazione continua

Portare la leva del cambio su **D** o **S** quando il veicolo è rivolto a monte oppure su **R** quando è rivolto a valle, quindi rilasciare il pedale del freno.

Modelli con cambio manuale

Premere il pedale della frizione e portare il cambio su una delle marce avanti quando il veicolo è rivolto a monte, oppure su **R** quando è rivolto a valle, quindi rilasciare il pedale del freno.

☒ Sistema di assistenza partenza in salita

L'assistenza partenza in salita potrebbe non impedire lo spostamento all'indietro del veicolo su una pendenza estremamente ripida o sdruciolevole e potrebbe non funzionare su piccole discese.

L'assistenza partenza in salita non sostituisce il freno di stazionamento.

L'assistenza partenza in salita continuerà a funzionare anche quando il sistema VSA è disattivato.

Precauzioni per la guida

■ Condizioni di pioggia

Evitare di guidare in pozzanghere profonde e su strade allagate. Il motore, la trasmissione oppure l'impianto elettrico potrebbero danneggiarsi.

»» Precauzioni per la guida

AVVERTENZA: Non guidare su strade con pozzanghere profonde. La guida in pozzanghere profonde causa danni al motore e all'impianto elettrico e guasti al veicolo.

AVVISO

Non azionare la leva del cambio mentre si preme il pedale dell'acceleratore. Si potrebbe danneggiare la trasmissione.

AVVISO

Se si effettuano manovre ripetute con il volante a velocità estremamente ridotte o se si mantiene il volante in posizione completamente ruotata a sinistra o a destra, il sistema del servosterzo elettrico (EPS) si surriscalda. Il sistema passa alla modalità di sicurezza e le prestazioni vengono limitate. Il volante risulta sempre più difficile da manovrare. Una volta che il sistema si è raffreddato, il sistema EPS viene ripristinato. Il funzionamento ripetuto in tali condizioni può danneggiare il sistema.

Se il commutatore di accensione viene ruotato su ACCESSORI **I** durante la guida, il motore si spegne e si arrestano tutte le funzioni del servosterzo e del servofreno e, pertanto, sarà difficile controllare il veicolo.

Non portare la trasmissione su **N** poiché le prestazioni del freno motore (e in accelerazione) diminuiscono.

*1: I modelli con sistema di accesso senza chiavi sono dotati di un pulsante **ENGINE START/STOP** invece che di un commutatore di accensione.

Altre precauzioni

In caso di forte impatto contro un oggetto sotto al veicolo, fermarsi in un luogo sicuro. Controllare il sottoscocca del veicolo per verificare l'eventuale presenza di danni o di perdite del liquido freni.

Precauzioni per la guida

Durante i primi 1.000 km di funzionamento, evitare accelerazioni improvvise o partenze con l'acceleratore completamente premuto per non danneggiare il motore o la trasmissione.

Evitare frenate brusche per i primi 300 km. Seguire queste istruzioni anche quando vengono sostituite le pastiglie dei freni.

AVVISO

Le seguenti azioni possono danneggiare lo spoiler inferiore:

- Parcheggiare il veicolo vicino a un blocco per parcheggio
- Parcheggiare in parallelo lungo il bordo stradale
- Guidare in discesa su un pendio
- Salire e scendere da un dislivello (ad esempio il bordo di una strada)
- Guidare su una superficie ricca di solchi o accidentata
- Guidare su una strada piena di buche.

Trasmissione a variazione continua*

■ Avanzamento lento

Il motore gira a un regime di minimo più alto e l'avanzamento lento aumenta. Mantenere il pedale del freno saldamente premuto quando si arresta il veicolo.

■ Kickdown

Se si preme rapidamente il pedale dell'acceleratore mentre si guida in salita, il cambio potrebbe passare a una marcia inferiore causando un aumento inaspettato della velocità. Premere il pedale dell'acceleratore con cautela, soprattutto su superfici stradali sdruciolevoli e in curva.

Modelli con trasmissione a variazione continua

Cambio marcia

Cambiare marcia in base alle condizioni di guida.

■ Posizioni della leva del cambio



Pulsante di sblocco

- P** **Parcheggio**
Utilizzata durante il parcheggio o all'avviamento del motore
- R** **Retromarcia**
Utilizzata in fase di retromarcia
- N** **Folle**
La trasmissione non è bloccata
- D** **Guida**
Utilizzata:
 - Per la guida normale
 - Quando si guida temporaneamente in modalità di cambio manuale a 7 velocità
- S** **Guida (S)**
Utilizzata:
 - Per una migliore accelerazione
 - Per aumentare le prestazioni del freno motore
 - Su percorsi in salita o in discesa
 - Durante la guida in modalità di cambio manuale a 7 velocità

► Posizioni della leva del cambio

Modelli senza sistema di accesso senza chiavi

Non è possibile ruotare il commutatore di accensione su BLOCCO [O] ed estrarre la chiave se la leva del cambio non è posizionata su [P].

Modelli con sistema di accesso senza chiavi

Non è possibile portare la modalità di alimentazione da ACCENSIONE a VEICOLO SPENTO (BLOCCO) a meno che la leva del cambio non si trovi in posizione [P].

Il veicolo potrebbe avanzare leggermente anche nella posizione [N] quando il motore è freddo. Premere saldamente il pedale del freno e, quando necessario, inserire il freno di stazionamento.

Quando si cambia marcia a temperature estremamente basse (-30°C), si potrebbe verificare un leggero ritardo prima della visualizzazione della posizione marcia. Prima di mettersi alla guida, accertarsi sempre che la marcia inserita sia quella corretta.

Funzionamento della leva del cambio

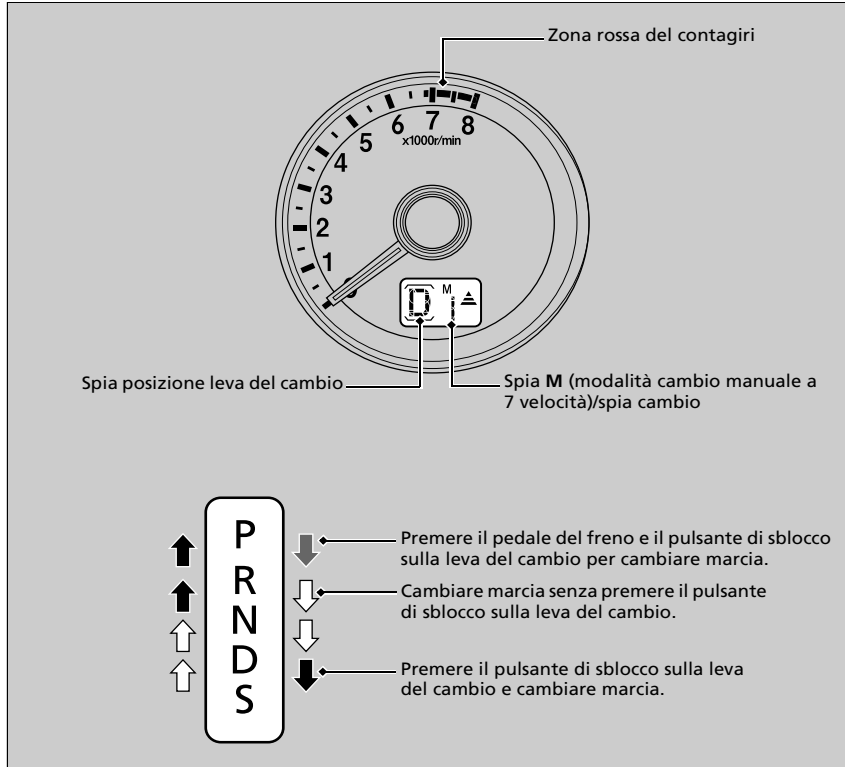

►► Funzionamento della leva del cambio

AVVISO

Quando si sposta la leva del cambio da **D** a **R** e viceversa, fermarsi completamente e tenere premuto il pedale del freno. Se si aziona la leva del cambio prima che il veicolo si sia fermato completamente, il cambio potrebbe danneggiarsi.

Usare la spia posizione leva del cambio per controllare la posizione della leva prima di partire.

Se la spia della trasmissione lampeggia durante la guida, in qualsiasi posizione del cambio, è presente un problema nella trasmissione.

Evitare accelerazioni improvvise e fare controllare il cambio dal concessionario quanto prima.

L'alimentazione di carburante potrebbe essere interrotta se si guida a regimi compresi nella zona rossa del contagiri (limite regime motore) o superiori. In tal caso si potrebbe avvertire un leggero sobbalzo.

La leva del cambio potrebbe non funzionare se il pedale del freno è abbassato mentre si tiene premuto il pulsante di sblocco sulla leva.

Premere prima il pedale del freno.

Modalità cambio manuale a 7 velocità

Utilizzare le leve di selezione marce per selezionare tra la 1ª e la 7ª marcia senza togliere le mani dal volante. La trasmissione passerà alla modalità di cambio manuale a 7 velocità quando si tira la leva di selezione marce durante la guida. Questa modalità è utile quando è necessario il freno motore.

■ Quando la leva del cambio è in posizione **D**:

La modalità di cambio marcia passa temporaneamente alla modalità di cambio manuale a 7 velocità e il numero viene visualizzato nella spia cambio.

La modalità di cambio manuale a 7 velocità viene annullata automaticamente se si guida a velocità costante o si accelera e il numero nella spia cambio si spegne.

È possibile annullare questa modalità tirando la leva di selezione marce **+** per alcuni secondi. La modalità di cambio manuale a 7 velocità è particolarmente utile quando si riduce la velocità del veicolo temporaneamente prima di una curva.

■ Quando la leva del cambio è in posizione **S**:

La modalità di cambio marcia passa in modalità di cambio manuale a 7 velocità. L'indicatore **M** e la marcia selezionata sono visualizzati nella spia cambio. Quando il veicolo rallenta, la trasmissione passa automaticamente alla marcia inferiore. Quando il veicolo si arresta, passa automaticamente alla 1a.

È possibile annullare questa modalità tirando la leva di selezione marce **+** per alcuni secondi.

Se la velocità del veicolo aumenta e il regime motore è vicino alla zona rossa del contagiri, la trasmissione passa automaticamente alla marcia successiva.

Modalità cambio manuale a 7 velocità

In modalità di cambio manuale a 7 velocità, la trasmissione passa alla marcia superiore o inferiore azionando una delle leve di selezione marce nelle seguenti condizioni:
Passaggio alla marcia inferiore: Il regime motore raggiunge la soglia minima della posizione di marcia superiore.
Passaggio alla marcia superiore: Il regime motore raggiunge la soglia massima della posizione di marcia inferiore.

Quando il regime motore è vicino alla zona rossa del contagiri, la trasmissione passa automaticamente alla marcia superiore.

Quando il regime motore raggiunge la soglia minima della posizione della marcia selezionata, la trasmissione passa automaticamente alla marcia inferiore.

L'azionamento delle leve di selezione marce su una superficie sdruciolevole può bloccare gli pneumatici. In questo caso, la modalità cambio manuale a 7 marce viene annullata e viene ripristinata la modalità di guida normale.

Funzionamento della modalità di cambio manuale a 7 velocità

Si può partire soltanto in 1ª marcia.

Quando si annulla la modalità di cambio manuale a 7 velocità, spostare la leva del cambio da **S** a **D**. Quando la modalità cambio manuale a 7 velocità viene annullata, la spia **M** e la spia cambio si spengono.

È possibile annullare questa modalità tirando la leva di selezione marce **+** per alcuni secondi.

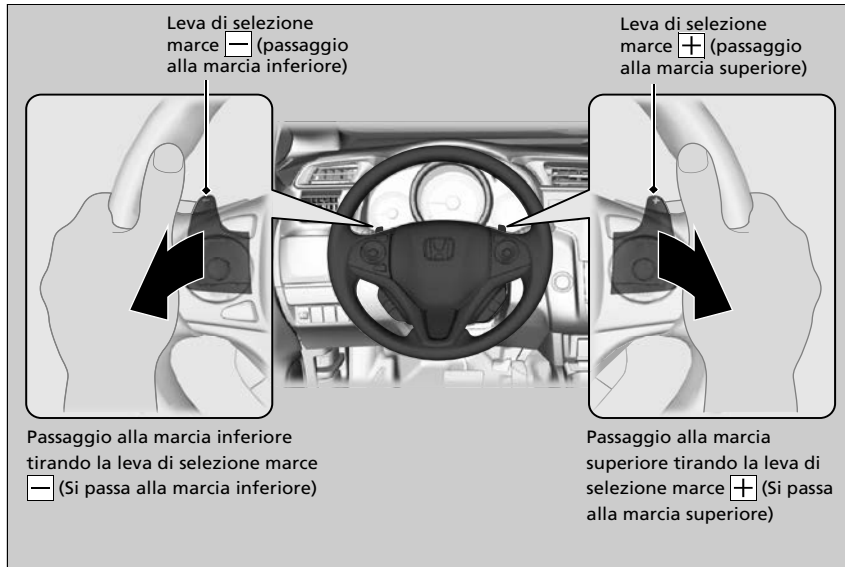

Funzionamento della modalità di cambio manuale a 7 velocità

Ogni volta che si aziona una delle leve di selezione marce si effettua un cambio di marcia.

Per cambiare marcia continuamente, rilasciare la leva di selezione marce prima di tirarla nuovamente per la marcia successiva.

La spia cambio lampeggia quando non è possibile passare alla marcia superiore o inferiore. Indica che la velocità del veicolo non è compresa nella gamma di velocità consentita per il cambio marcia.

Accelerare leggermente per passare alla marcia superiore e decelerare per passare alla marcia inferiore quando la spia lampeggia.

Spia passaggio a marcia superiore



Si accende quando il veicolo è in modalità cambio manuale a 7 velocità per indicare un cambio marcia appropriato per mantenere lo stile di guida più efficiente in termini di consumo di carburante.

La spia passaggio a marcia superiore: Si accende quando è consigliato il passaggio alla marcia superiore.

Spia passaggio a marcia superiore

ATTENZIONE

La spia cambio funge esclusivamente da guida per ottimizzare il risparmio del consumo di carburante.

Non fare mai riferimento alle spie del cambio se le condizioni della strada e del traffico non sono adeguate o quando possono essere causa di distrazione.

Il colore dell'indicatore stile di guida potrebbe cambiare se non si eseguono cambi marcia quando la spia del cambio si accende. Ciò può provocare una variazione nel risparmio del consumo di carburante.

Le condizioni stradali e del traffico possono richiedere cambi marcia in tempi diversi da quelli indicati.

Modelli con cambio manuale

Cambio marcia

Funzionamento della leva del cambio

Premere completamente il pedale della frizione per azionare la leva del cambio e cambiare marcia, quindi rilasciare lentamente il pedale.

Premere il pedale della frizione e attendere alcuni secondi prima di portare il cambio su **R** oppure innestare una marcia avanti per un momento. In questo modo le marce vengono arrestate e non "grattano".

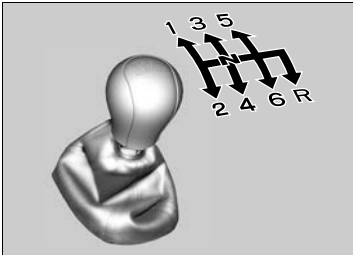

Se non si effettuano cambi di marcia, non lasciare il piede sul pedale della frizione. Ciò può causare un'usura più rapida della frizione.

» Cambio marcia

AVVISO

Non selezionare **R** se il veicolo non si è fermato completamente.

Se si seleziona **R** prima che il veicolo sia fermo, si può danneggiare il cambio.

AVVISO

Prima di passare alla marcia inferiore, accertarsi che il regime motore non entri nella zona rossa del contagiri. In caso contrario il motore potrebbe subire gravi danni.

Nella leva del cambio è presente una parte metallica. Se si lascia il veicolo parcheggiato all'esterno per lungo tempo in una giornata calda, prestare attenzione prima di spostare la leva del cambio. A causa del calore, la leva potrebbe essere estremamente calda. Se la temperatura esterna è bassa, la leva del cambio potrebbe essere fredda.

Se si supera la velocità massima per la marcia inserita, il regime motore entrerà nella zona rossa del contagiri. In tal caso si potrebbe avvertire un leggero sobbalzo.

Spie marcia superiore/inferiore

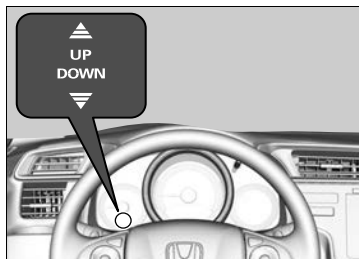

Si accendono per indicare quando è appropriato cambiare marcia per mantenere uno stile di guida che consenta di ottimizzare i consumi di carburante.

La spia passaggio a marcia superiore: Si accende quando è consigliato il passaggio alla marcia superiore.

La spia passaggio a marcia inferiore: Si accende quando è consigliato il passaggio alla marcia inferiore.

Spie marcia superiore/inferiore

ATTENZIONE

La spia cambio funge esclusivamente da guida per ottimizzare il risparmio del consumo di carburante.

Non fare mai riferimento alle spie del cambio se le condizioni della strada e del traffico non sono adeguate o quando possono essere causa di distrazione.

Tale spia non richiede di passare alla marcia inferiore per aumentare le prestazioni del freno motore. Il conducente dovrà decidere se passare alla marcia inferiore per aumentare le prestazioni del freno motore durante la guida in discesa.

Passare alla marcia inferiore solo quando la velocità del veicolo è adeguata.

La spia passaggio a marcia inferiore non si accende quando si passa dalla **2** alla **1**.

Il colore dell'indicatore stile di guida potrebbe cambiare se non si eseguono cambi marcia quando la spia del cambio si accende. Ciò può provocare una variazione nel risparmio del consumo di carburante.

Le condizioni stradali e del traffico possono richiedere cambi marcia in tempi diversi da quelli indicati.

Blocco retromarcia

Il cambio manuale è dotato di un meccanismo di blocco che non consente di selezionare accidentalmente **R** da una marcia avanti mentre il veicolo si muove ad una determinata velocità.

Se non si può selezionare **R** quando il veicolo è fermo, procedere nel seguente modo:

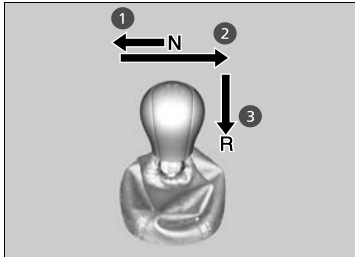

1. Premere il pedale della frizione, spostare la leva del cambio completamente verso sinistra e selezionare **R**.
2. Se ancora non è possibile selezionare **R**, inserire il freno di stazionamento e portare il commutatore di accensione su ACCESSORI **I** o BLOCCO **O***1.
3. Premere il pedale della frizione e selezionare **R**.
4. Tenere premuto il pedale della frizione e avviare il motore.

Fare controllare il veicolo dal concessionario se è necessario ricorrere ripetutamente a questa procedura.

*1: I modelli con sistema di accesso senza chiavi sono dotati di un pulsante **ENGINE START/STOP** invece che di un commutatore di accensione.

Modelli con trasmissione a variazione continua

Arresto automatico del motore al minimo

Per ottimizzare il risparmio del consumo di carburante, il motore si arresta automaticamente quando il veicolo si ferma, in base alle condizioni ambientali e di esercizio del veicolo. La spia (verde) si accende.



Quindi, il motore si riavvia quando il veicolo è in procinto di muoversi nuovamente oppure a seconda delle condizioni ambientali e del veicolo e la spia (verde) si spegne.

► **Il motore si riavvia automaticamente quando:** P. 414

Se la portiera lato guida viene aperta mentre la spia (verde) è accesa, viene emesso un segnale acustico per avvisare che la funzione di arresto automatico del motore al minimo è attiva.

Un messaggio associato all'arresto automatico del motore al minimo viene visualizzato sul display multi-informazioni.

- **Spie** P. 102, 103
- **Messaggi di avvertenza e di informazione sul display multi-informazioni** P. 111
- **Funzioni personalizzabili** P. 131

► Arresto automatico del motore al minimo

La batteria a 12 V installata in questo veicolo è progettata specificatamente per i modelli dotati di arresto automatico del motore al minimo. L'utilizzo di una batteria diversa dal tipo specificato potrebbe accorciarne la durata utile e impedire l'attivazione dell'arresto automatico del motore al minimo. Se è necessario sostituire la batteria, assicurarsi di aver scelto il tipo specificato. Contattare il concessionario per ulteriori dettagli.

► **Specifiche** P. 590

Spia sistema di arresto automatico del motore al minimo ON/OFF



Premere questo pulsante per disattivare il sistema di arresto automatico del motore al minimo. Il sistema di arresto automatico del motore al minimo viene disattivato.

- ▶ Il sistema di arresto automatico del motore al minimo viene disattivato e la relativa spia (ambra) si accende.

Il sistema di arresto automatico del motore al minimo viene attivato ogni volta che si avvia il motore, anche se è stato disattivato l'ultima volta che il veicolo è stato guidato.



Spia sistema di arresto automatico del motore al minimo ON/OFF

La pressione del pulsante di arresto automatico del motore al minimo **OFF** riavvia il motore dalla condizione di arresto al minimo.

■ L'arresto automatico del motore al minimo si attiva quando:

Il veicolo si ferma con il cambio in posizione  e il pedale del freno premuto.

■ L'arresto automatico del motore al minimo non si attiva quando:

- La cintura di sicurezza lato guida non è allacciata.
- La temperatura del liquido di raffreddamento del motore è bassa o alta.
- La temperatura del fluido del cambio è bassa o alta.
- Il veicolo si ferma di nuovo prima che raggiunga una velocità di 5 km/h dopo l'avvio del motore.
- Veicolo fermo su una pendenza ripida.
- La trasmissione è in posizione diversa da .
- Il motore viene avviato con il cofano aperto.
 - Spegnerne il motore. Chiudere il cofano prima di riavviare il motore per attivare l'arresto automatico del motore al minimo.
- Viene premuto il pulsante **OFF** dell'arresto automatico del motore al minimo.
- La carica della batteria è bassa.
- La temperatura interna della batteria è di 5°C o inferiore.

Modelli con unità condensatore

- L'unità condensatore non è in buone condizioni.
 - L'unità condensatore è utilizzata per una carica e scarica rapida del condensatore.

Modelli con sistema di climatizzazione

- Il sistema di climatizzazione è in uso e la temperatura ambiente è inferiore a -20°C o superiore a 40°C.
- Il sistema di climatizzazione è in uso e la temperatura è impostata su **Hi** o **Lo**.
-  è attivo (spia accesa).

Modelli con sistema di riscaldamento e raffreddamento

- La ventola è attivata e la manopola di comando modalità viene portata su .

⊗ L'arresto automatico del motore al minimo si attiva quando:

Non aprire il cofano con la funzione di arresto automatico del motore al minimo attivata.

Se il cofano viene aperto, il motore non si riavvierà automaticamente.

In tal caso, riavviare il motore con il commutatore di accensione o con il pulsante **ENGINE START/STOP**.

➤ **Avviamento del motore** P. 392, 395

Modelli con sistema di accesso senza chiavi

La pressione del pulsante **ENGINE START/STOP** cambia la modalità di alimentazione su **ACCESSORI** anche quando la funzione di arresto automatico del motore al minimo è attiva. Una volta in posizione **ACCESSORI**, il motore non si riavvia più automaticamente. Seguire la procedura standard per avviare il motore.

➤ **Avviamento del motore** P. 395

Modelli senza sistema di accesso senza chiavi

Anche se si porta il commutatore di accensione su **AVVIAMENTO**  con l'arresto automatico del motore al minimo attivato, il motore non si avvia.

■ **L'arresto automatico del motore al minimo potrebbe non attivarsi quando:**

- Viene azionato il volante.
- L'altitudine è elevata.
- Il veicolo viene arrestato frenando improvvisamente.
- Il veicolo viene accelerato e decelerato ripetutamente a bassa velocità.

Modelli con sistema di climatizzazione

- Il sistema di climatizzazione è acceso e c'è una differenza significativa tra la temperatura impostata e quella effettiva dell'abitacolo.
- L'umidità nell'abitacolo è alta.
- La velocità della ventola è alta.

■ Il motore si riavvia automaticamente quando:

Il pedale del freno viene rilasciato.

■ Il motore si riavvia anche se si preme il pedale del freno quando:

- Viene premuto il pulsante **OFF** dell'arresto automatico del motore al minimo.
- Viene azionato il volante.
- La trasmissione viene portata su **R** o **S** oppure spostata da **N** e portata in **D**.
- La pressione sul pedale del freno si riduce e il veicolo inizia a muoversi da fermo su una pendenza.
- La pressione sul pedale del freno viene applicata ripetutamente e rilasciata leggermente durante un arresto.
- La carica della batteria è bassa.
- Il pedale dell'acceleratore è premuto.
- La cintura di sicurezza del sedile lato guida è slacciata.

Modelli con sistema di climatizzazione

-  è attivo (spia accesa).
- Il sistema di climatizzazione è in uso e la differenza tra la temperatura impostata e la temperatura dell'abitacolo effettiva è rilevante.
- Il sistema di climatizzazione viene utilizzato per deumidificare l'abitacolo.

Modelli con sistema di riscaldamento e raffreddamento

- La ventola è attivata e la manopola di comando modalità viene portata su .

■ Funzione della frenata assistita in fase di ripartenza

Tiene brevemente azionati i freni dopo il rilascio del pedale del freno per riavviare il motore. Tale funzione consente di evitare spostamenti improvvisi del veicolo in pendenza.

⊗ Il motore si riavvia automaticamente quando:

Se durante l'arresto automatico del motore al minimo si utilizza un dispositivo elettronico, questo potrebbe disattivarsi temporaneamente quando si riavvia il motore.

Modelli con cambio manuale

Arresto automatico del motore al minimo

Per ottimizzare il risparmio del consumo di carburante, il motore si arresta automaticamente quando il veicolo si ferma, in base alle condizioni ambientali e di esercizio del veicolo. La spia (verde) si accende.



Quindi, il motore si riavvia quando il veicolo è in procinto di muoversi nuovamente oppure a seconda delle condizioni ambientali e del veicolo e la spia (verde) si spegne.

➤ **Il motore si riavvia automaticamente quando:** P. 414

Se la portiera lato guida viene aperta mentre la spia (verde) è accesa, viene emesso un segnale acustico per avvisare che la funzione di arresto automatico del motore al minimo è attiva.

Un messaggio associato all'arresto automatico del motore al minimo viene visualizzato sul display multi-informazioni.

➤ **Spie** P. 102, 103

➤ **Messaggi di avvertenza e di informazione sul display multi-informazioni** P. 111

➤ **Funzioni personalizzabili** P. 131

» Arresto automatico del motore al minimo

La batteria a 12 V installata in questo veicolo è progettata specificatamente per i modelli dotati di arresto automatico del motore al minimo. L'utilizzo di una batteria diversa dal tipo specificato potrebbe accorciarne la durata utile e impedire l'attivazione dell'arresto automatico del motore al minimo. Se è necessario sostituire la batteria, assicurarsi di aver scelto il tipo specificato. Contattare il concessionario per ulteriori dettagli.

➤ **Specifiche** P. 590

■ Spia sistema di arresto automatico del motore al minimo ON/OFF

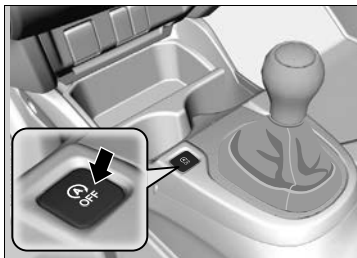

Premere questo pulsante per disattivare il sistema di arresto automatico del motore al minimo. Il sistema di arresto automatico del motore al minimo viene disattivato.

- Il sistema di arresto automatico del motore al minimo viene disattivato e la relativa spia (ambra) si accende.

Il sistema di arresto automatico del motore al minimo viene attivato ogni volta che si avvia il motore, anche se è stato disattivato l'ultima volta che il veicolo è stato guidato.



☒ Spia sistema di arresto automatico del motore al minimo ON/OFF

Premendo il pulsante di arresto automatico del motore al minimo **OFF** il motore si riavvia durante l'arresto automatico del motore al minimo.

L'arresto automatico del motore al minimo si attiva quando:

Il veicolo ha percorso un tragitto in avanti, è stato arrestato con il freno, il pedale della frizione è stato premuto a fondo, la leva del cambio è stata portata su **N** e il pedale della frizione è stato rilasciato.

► Per riavviare automaticamente il motore, mantenere la leva del cambio in posizione **N**.

L'arresto automatico del motore al minimo non si attiva quando:

- La cintura di sicurezza lato guida non è allacciata.
- La temperatura del liquido di raffreddamento del motore è bassa o alta.
- Il veicolo si ferma di nuovo prima che raggiunga una velocità di 3 km/h dopo l'avvio del motore.
- La leva del cambio è in qualsiasi posizione, ad eccezione di **N**.
- Il motore viene avviato con il cofano aperto.
 - Spegnerlo il motore. Chiudere il cofano prima di riavviare il motore per attivare l'arresto automatico del motore al minimo.
- Viene premuto il pulsante **OFF** dell'arresto automatico del motore al minimo.
- La carica della batteria è bassa.
- La temperatura interna della batteria è di 5°C o inferiore.

Modelli con sistema di climatizzazione

- Il sistema di climatizzazione è in uso e la temperatura ambiente è inferiore a -20°C o superiore a 40°C.
- Il sistema di climatizzazione è in uso e la temperatura è impostata su **Hi** o **Lo**.
-  è attivo (spia accesa).

Modelli con sistema di riscaldamento e raffreddamento

- La ventola è attivata e la manopola di comando modalità viene portata su .

►► L'arresto automatico del motore al minimo si attiva quando:

Non aprire il cofano con la funzione di arresto automatico del motore al minimo attivata.

Se il cofano viene aperto, il motore non si riavvierà automaticamente.

In tal caso, riavviare il motore con il commutatore di accensione o con il pulsante **ENGINE START/STOP**.

► **Avviamento del motore** P. 392, 395

Modelli con sistema di accesso senza chiavi

La pressione del pulsante **ENGINE START/STOP** cambia la modalità di alimentazione su SPENTO anche quando la funzione di arresto automatico del motore al minimo è attiva. Il motore non si riavvia automaticamente. Seguire la procedura standard per avviare il motore.

► **Avviamento del motore** P. 395

Modelli senza sistema di accesso senza chiavi

Anche se si porta il commutatore di accensione su AVVIAMENTO  con l'arresto automatico del motore al minimo attivato, il motore non si avvia.

■ **L'arresto automatico del motore al minimo potrebbe non attivarsi quando:**

- Viene azionato il volante.
- L'altitudine è elevata.

Modelli con sistema di climatizzazione

- Il sistema di climatizzazione è acceso e c'è una differenza significativa tra la temperatura impostata e quella effettiva dell'abitacolo.
- L'umidità nell'abitacolo è alta.
- La velocità della ventola è alta.

Il motore si riavvia automaticamente quando:

Viene premuto il pedale della frizione.

■ **Il motore si riavvia automaticamente anche se non viene premuto il pedale della frizione con la trasmissione su **[N]** quando:**

- Viene premuto il pulsante **OFF** dell'arresto automatico del motore al minimo.
- La pressione sul pedale del freno si riduce e il veicolo inizia a muoversi da fermo su una pendenza.
- La pressione sul pedale del freno viene applicata ripetutamente e rilasciata leggermente durante un arresto.
- La carica della batteria è bassa.
- Viene azionato il volante.

⊗ **Il motore si riavvia automaticamente quando:**

Il motore non si riavvia automaticamente quando si verifica un problema nel sistema. Seguire la normale procedura per avviare il motore.

➤ **Avviamento del motore** P. 392, 395

Se durante l'arresto automatico del motore al minimo si utilizza un dispositivo elettronico, questo potrebbe disattivarsi temporaneamente quando si riavvia il motore.

Durante l'arresto automatico del motore al minimo, il motore non si riavvia automaticamente se:

- La cintura di sicurezza del sedile lato guida è slacciata. Per mantenere l'arresto automatico del motore al minimo attivato, allacciare immediatamente la cintura di sicurezza.
- La trasmissione viene portata in una posizione diversa da **[N]**. Portare la trasmissione su **[N]**.

➤ **Messaggi di avvertenza e di informazione sul display multi-informazioni** P. 114

Quando l'impianto smette di funzionare, seguire la normale procedura per avviare il motore.

➤ **Avviamento del motore** P. 392, 395

Quando la spia (verde) lampeggia in modalità di arresto automatico del motore al minimo

Premere a fondo il pedale della frizione.

- ▶ Il motore si riavvia automaticamente.

⌘ Quando la spia (verde) lampeggia in modalità di arresto automatico del motore al minimo

La spia inizia a lampeggiare rapidamente in presenza delle seguenti condizioni:

Modelli con sistema di climatizzazione

- Il tasto  (disappannamento del parabrezza) viene premuto.
- Quando il sistema di climatizzazione è in uso e si forma umidità all'interno del veicolo.
- Quando il sistema di climatizzazione è in uso e la differenza tra la temperatura impostata e la temperatura dell'abitacolo effettiva è rilevante.

Modelli con sistema di riscaldamento e raffreddamento

-  è acceso e la ventola è in funzione.

Controllo velocità di crociera

Il controllo velocità di crociera permette di mantenere una velocità costante senza tenere il piede sull'acceleratore. Usare il controllo velocità di crociera su autostrade o su strade libere dove si può viaggiare a velocità costante con accelerazioni o decelerazioni minime.

Condizioni di utilizzo

■ Velocità del veicolo per il controllo velocità di crociera: Velocità desiderata in una gamma compresa tra circa 30 km/h e 200 km/h

Modelli con trasmissione a variazione continua

■ Posizioni del cambio per il controllo velocità di crociera:
In **D** o **S**

Mantenere sempre una distanza sufficiente dal veicolo che precede.

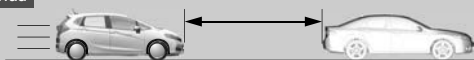

Modalità di utilizzo



La spia è accesa nella parte superiore del display multi-informazioni. Il controllo velocità di crociera è pronto per l'uso.

■ Premere il pulsante **MAIN** sul volante.

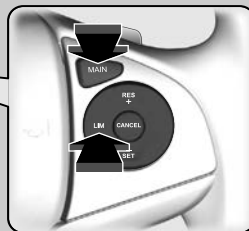

Se si accende una spia diversa, premere il pulsante **LIM** per passare al controllo velocità di crociera.

⊗ Controllo velocità di crociera

⚠ ATTENZIONE

L'uso scorretto del controllo velocità di crociera può causare incidenti.

Usare il controllo velocità di crociera soltanto quando si viaggia in autostrada e in buone condizioni atmosferiche.

Potrebbe non essere possibile mantenere una velocità costante durante la guida in salita o in discesa.

Quando il controllo velocità di crociera non viene utilizzato: Disattivare il controllo velocità di crociera premendo il pulsante **MAIN**.

Modelli con cambio manuale

Quando il regime motore diminuisce, tentare di passare alla marcia inferiore.

È possibile mantenere la velocità impostata se si cambia marcia entro cinque secondi.

Il controllo velocità di crociera viene disattivato automaticamente impostando la modalità di alimentazione su **ACCESSORI** o **VEICOLO SPENTO (BLOCCO)**.

Non è possibile utilizzare contemporaneamente il controllo velocità di crociera e il limitatore di velocità regolabile.

Impostazione della velocità del veicolo



Tenere il piede sollevato dal pedale e premere il pulsante **-/SET** quando si raggiunge la velocità desiderata.

Nel momento in cui si rilascia il pulsante **-/SET**, la velocità impostata viene memorizzata e il controllo velocità di crociera viene inserito. Viene visualizzata la velocità impostata.

Velocità veicolo impostata

Aumentare o ridurre la velocità del veicolo utilizzando i pulsanti **RES/+** o **-/SET** sul volante.

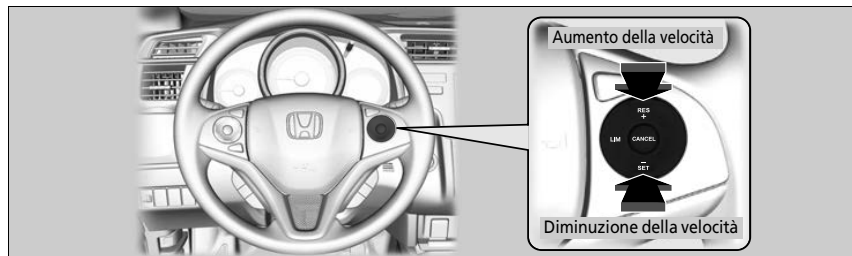

- Ogni volta che si preme il pulsante, la velocità del veicolo viene aumentata o ridotta di circa 1 km/h di conseguenza.
- Se si tiene il pulsante premuto, la velocità del veicolo viene aumentata o ridotta di circa 10 km/h di conseguenza.

Annullamento

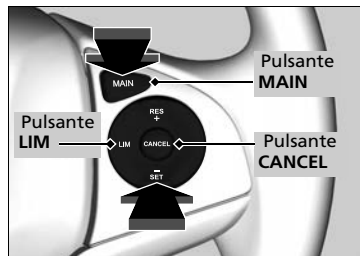

Per annullare il controllo velocità di crociera, procedere in uno dei seguenti modi:

- Premere il pulsante **CANCEL**.
- Premere il pulsante **MAIN**.
- Premere il pulsante **LIM**.
- Premere il pedale del freno.

Modelli con cambio manuale

- Premere il pedale della frizione per cinque o più secondi.

La spia del controllo velocità di crociera e la velocità impostata visualizzata si spengono.

Velocità veicolo impostata

È possibile impostare la velocità del veicolo utilizzando il pulsante **-/SET** sul volante quando si regola la velocità con i pedali dell'acceleratore e del freno.

Annullamento

Ripristino della velocità impostata precedentemente:
Dopo aver annullato il controllo velocità di crociera, è possibile ripristinare la velocità impostata precedentemente premendo il pulsante **RES/+** quando si raggiunge una velocità di almeno 30 km/h.

Non è possibile impostare o ripristinare la velocità nei seguenti casi:

- Quando la velocità del veicolo è inferiore a 30 km/h
- Quando il pulsante **MAIN** è disattivato

A velocità pari o inferiori a 25 km/h, il controllo velocità di crociera viene annullato automaticamente.

Limitatore di velocità regolabile

Questo sistema consente di impostare una velocità massima che non può essere superata neanche premendo il pedale dell'acceleratore.

Il limite velocità del veicolo può essere impostato da circa 30 km/h a circa 250 km/h.

Modalità di utilizzo

La spia è accesa sul quadro strumenti.

Il limitatore di velocità regolabile è pronto per l'uso.

- Premere il pulsante **MAIN** sul volante.

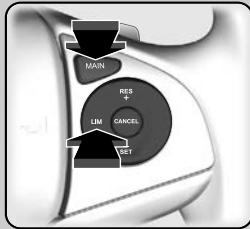

Se si accende una spia diversa, premere il pulsante **LIM** per passare al limitatore di velocità regolabile.



►► Limitatore di velocità regolabile

⚠ ATTENZIONE

Il limitatore di velocità regolabile ha delle limitazioni.

È sempre responsabilità del conducente regolare la velocità del veicolo per rispettare i reali limiti di velocità e guidare il veicolo in sicurezza.

⚠ ATTENZIONE

Non premere il pedale dell'acceleratore più del necessario.

Mantenere un'adeguata posizione del pedale dell'acceleratore in funzione della velocità del veicolo.

Il limitatore di velocità regolabile potrebbe non mantenere il limite di velocità impostato durante la guida in discesa. In questo caso, rallentare premendo il pedale del freno.

Quando il limitatore di velocità regolabile non viene utilizzato:

Disattivare il limitatore di velocità regolabile premendo il pulsante **MAIN**.

Non è possibile utilizzare contemporaneamente il limitatore di velocità regolabile e il controllo velocità di crociera o il limitatore di velocità intelligente*.

Modelli con cambio manuale

Quando il regime motore diminuisce, tentare di passare alla marcia inferiore.

* Non disponibile su tutti i modelli

Impostazione del limite di velocità



- Tenere il piede sollevato dal pedale e premere il pulsante **-/SET** quando si raggiunge la velocità desiderata.
Quando si rilascia il pulsante **-/SET**, il limite di velocità viene memorizzato e il limitatore di velocità regolabile viene impostato. Viene visualizzato il limite di velocità.
- È possibile configurare il limite di velocità impostato in precedenza premendo il pulsante **RES/+**.

Impostazione del limite di velocità

Se si imposta il limite velocità durante la marcia a un valore inferiore a 30 km/h, il limite verrà impostato a 30 km/h.

Se la velocità veicolo supera il limite velocità di 3 km/h o più nella discesa ripida, viene emesso un segnale acustico e il limite velocità visualizzato lampeggia.

Premendo il pulsante **RES/+**, il limitatore di velocità regolabile viene impostato sulla velocità corrente se questa risulta superiore al limite di velocità precedentemente configurato.

Regolazione della velocità del veicolo

Aumentare o ridurre il limite di velocità utilizzando i pulsanti **RES/+** o **-/SET** sul volante.

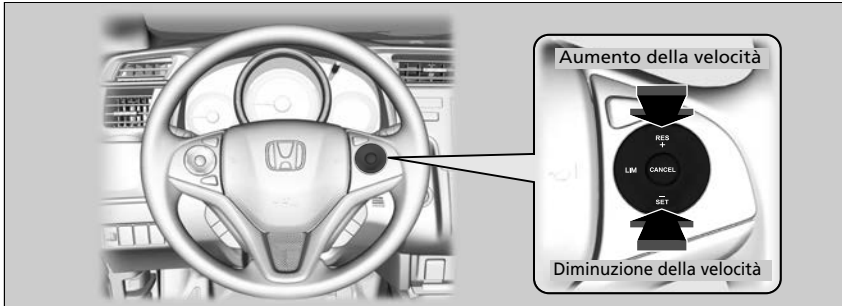

- Ogni volta che si preme il pulsante, il limite della velocità viene, di conseguenza, aumentato o ridotto di circa 1 km/h.
- Se si tiene premuto il pulsante, il limite di velocità aumenta o diminuisce con incrementi di 10 km/h ogni 0,5 secondi fino al raggiungimento del limite del sistema.
- Il veicolo potrebbe accelerare o rallentare fino al raggiungimento della velocità impostata.

Superamento temporaneo del limite di velocità

Il limite di velocità può essere superato premendo completamente il pedale dell'acceleratore.

- Il valore del limite di velocità visualizzato lampeggia.
Viene emesso un segnale acustico quando il limite di velocità è stato superato.

►► Superamento temporaneo del limite di velocità

Viene emesso un segnale acustico quando la velocità del veicolo supera il limite di velocità impostato con il pedale dell'acceleratore premuto a fondo.

Il limitatore di velocità regolabile riprende a funzionare quando la velocità del veicolo torna ad essere inferiore al limite di velocità impostato.

■ Annullamento

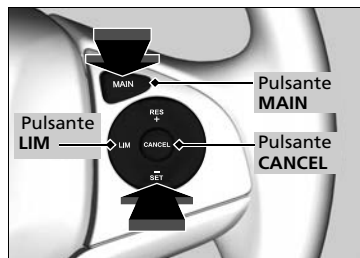

Per disattivare il limitatore di velocità regolabile, procedere in uno dei seguenti modi:

- Premere il pulsante **CANCEL**.
- Premere il pulsante **MAIN**.
- Premere il pulsante **LIM**.

▣ Annullamento

Il limitatore di velocità regolabile passa al controllo velocità di crociera se si preme il pulsante **LIM**.

▣ Modelli con limitatore di velocità intelligente

Il limitatore di velocità regolabile passa al limitatore di velocità intelligente se si preme il pulsante **LIM**.



Se durante l'uso del limitatore di velocità regolabile si rileva un problema, viene emesso un segnale acustico e **OFF** si accende. Il limitatore di velocità regolabile viene disattivato.

Modelli con sistema di riconoscimento della segnaletica stradale

Limitatore di velocità intelligente

Imposta automaticamente il limite di velocità rilevato dal sistema di riconoscimento della segnaletica stradale. Quindi, il limite di velocità non può essere superato neanche premendo il pedale dell'acceleratore. Se si preme il pedale dell'acceleratore a fondo, si potrebbe superare il limite di velocità.

➤ **Sistema di riconoscimento della segnaletica stradale*** P. 442

»» Limitatore di velocità intelligente

⚠ ATTENZIONE

Il limitatore di velocità intelligente ha delle limitazioni.

Il limitatore di velocità intelligente può autoconfigurarsi a una velocità superiore o inferiore al limite di velocità effettivo oppure potrebbe non funzionare, soprattutto se il sistema di riconoscimento della segnaletica stradale non funziona correttamente o in assenza di segnaletica relativa al limite di velocità. È sempre responsabilità del conducente regolare la velocità per rispettare i reali limiti di velocità e guidare il veicolo in sicurezza.

In base a quanto si preme il pedale dell'acceleratore, il veicolo accelera fino a raggiungere la velocità identificata dal sistema di riconoscimento della segnaletica stradale.

* Non disponibile su tutti i modelli

Modalità di utilizzo

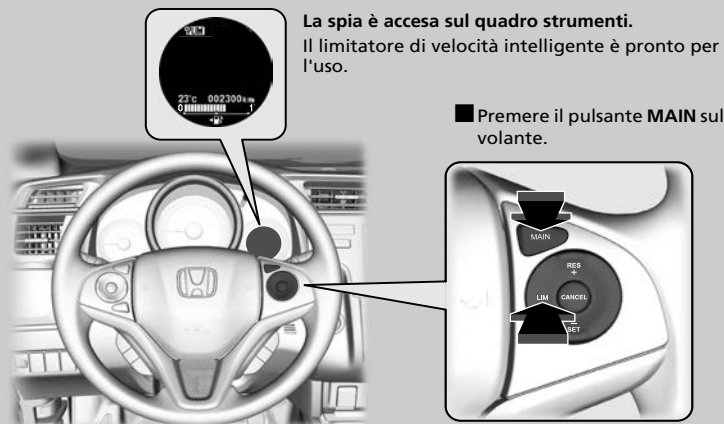

La spia è accesa sul quadro strumenti.
Il limitatore di velocità intelligente è pronto per l'uso.

■ Premere il pulsante **MAIN** sul volante.

Se si accende una spia diversa, premere il pulsante **LIM** per passare al limitatore di velocità intelligente.

☒ Limitatore di velocità intelligente

Il sistema è progettato per rilevare la segnaletica conforme agli standard della Convenzione di Vienna. Potrebbero non essere rilevati tutti i segnali, pertanto non ignorare mai i segnali posti al lato della strada. Il sistema non funziona per la segnaletica stradale designata di tutti i paesi in cui si può viaggiare, né in tutte le situazioni.

☒ **Sistema di riconoscimento della segnaletica stradale** * P. 442

Se il limitatore di velocità intelligente è impostato su un limite di velocità errato, eseguire una di queste operazioni:
Annullamento

- Premere il pulsante **CANCEL**.
- Premere il pulsante **MAIN**.
- Premere il pulsante **LIM**.

Superamento temporaneo del limite di velocità

- Premere completamente il pedale dell'acceleratore.

Il limitatore di velocità intelligente potrebbe non mantenere il limite di velocità impostato durante la guida in discesa. In questo caso, rallentare premendo il pedale del freno.

Quando non si utilizza il limitatore di velocità intelligente, disattivarlo premendo il pulsante **MAIN**.

Non è possibile utilizzare contemporaneamente il limitatore di velocità intelligente e il controllo velocità di crociera o il limitatore di velocità regolabile.

Impostazione del limite di velocità



- Quando si rilascia il pulsante **-/SET** o **RES/+**, il limitatore di velocità intelligente viene impostato sul limite di velocità rilevato dal sistema di riconoscimento della segnaletica stradale. Viene visualizzato il limite di velocità.

►► Limitatore di velocità intelligente

Modelli con cambio manuale

Quando il regime motore diminuisce, tentare di passare alla marcia inferiore.

Non utilizzare il limitatore di velocità intelligente in aree di misura diverse da quella del limitatore.

Veicolo con guida a destra

Modificare l'unità di misura visualizzata della velocità impostata del veicolo con la stessa unità di misura delle aree di guida.

► **Funzioni personalizzabili** P. 131

►► Impostazione del limite di velocità

Se si imposta il limitatore di velocità intelligente quando il limite di velocità rilevato dal sistema di riconoscimento della segnaletica stradale è inferiore a 30 km/h, la funzione di limitazione della velocità e la funzione di avvertimento potrebbero interrompersi.

Se la velocità del veicolo è superiore al limite di velocità rilevato dal sistema di riconoscimento della segnaletica stradale, il veicolo decelera lentamente al valore del limite di velocità o inferiore. Se necessario, rallentare premendo il pedale del freno.

Se la velocità del veicolo supera il limite di velocità di 3 km/h o più, viene emesso un segnale acustico e il limite velocità visualizzato lampeggia.

■ **Quando il sistema di riconoscimento della segnaletica stradale rileva il nuovo segnale del limite di velocità**

Il limitatore di velocità intelligente viene impostato sul nuovo limite di velocità rilevato dal sistema di riconoscimento della segnaletica stradale.

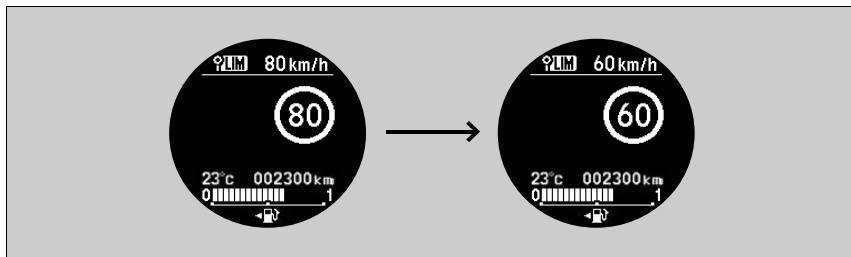

■ **La funzione di limitazione della velocità e la funzione di avvertimento potrebbero interrompersi se non è presente il segnale del limite di velocità nella schermata del sistema di riconoscimento della segnaletica stradale quando:**

- Viene rilevata la fine del limite di velocità o un altro limite designato.
- Il veicolo è in fase di entrata/uscita dall'autostrada.
- Si sta effettuando una svolta, azionando un indicatore di direzione, per cambiare direzione a un incrocio.

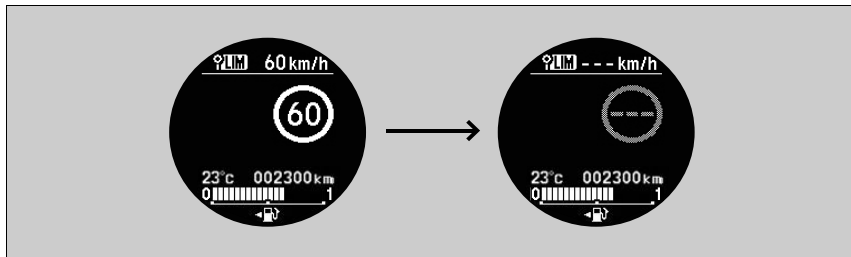

⊗ **Impostazione del limite di velocità**

Il limitatore di velocità intelligente può anche interrompersi quando il sistema di riconoscimento della segnaletica stradale rileva solo segnali aggiuntivi del limite di velocità.

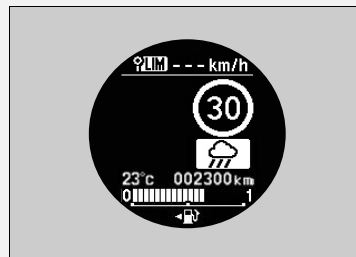

■ **Quando il sistema di riconoscimento della segnaletica stradale rileva il limite di velocità mentre il limitatore di velocità intelligente è in pausa**

La funzione di limitazione della velocità e la funzione di avvertimento vengono ripristinate automaticamente.

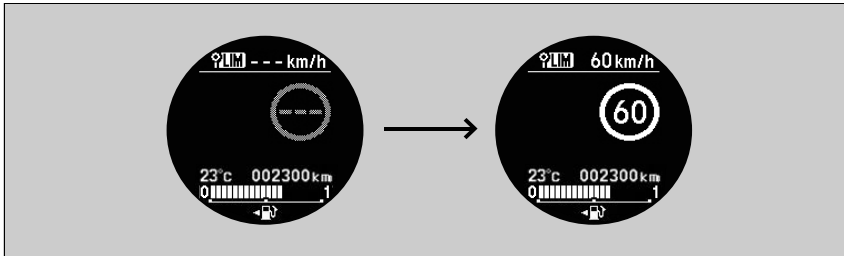

■ **Quando il sistema di riconoscimento della segnaletica stradale non rileva il limite di velocità per un certo periodo di tempo mentre il limitatore di velocità intelligente è attivato**

Durante la guida, oltre a non rilevare il limite di velocità, il sistema di riconoscimento della segnaletica stradale potrebbe non visualizzare il limite di velocità. Tuttavia, le funzioni del limitatore di velocità intelligente continuano a funzionare.

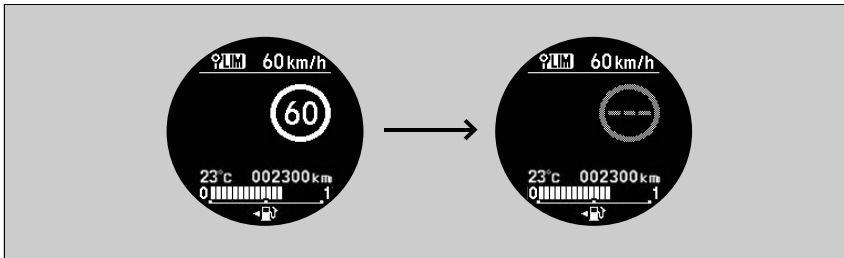

Regolazione della velocità del veicolo

Aumentare o ridurre il limite di velocità utilizzando i pulsanti **RES/+** o **-/SET** sul volante.

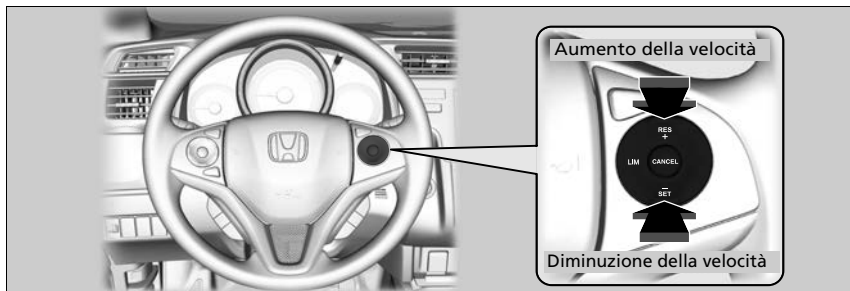

- Ogni volta che si preme il pulsante, il limite della velocità viene aumentato o ridotto di circa 1 km/h di conseguenza.
- È possibile aumentare il limite di velocità fino a +10 km/h in base al limite di velocità rilevato dal sistema di riconoscimento della segnaletica stradale.
- È possibile ridurre il limite di velocità fino a -10 km/h in base al limite di velocità rilevato dal sistema di riconoscimento della segnaletica stradale.
- È possibile accelerare fino a raggiungere la velocità impostata. Se la velocità del veicolo è superiore al limite di velocità rilevato dal sistema di riconoscimento della segnaletica stradale, il veicolo decelererà lentamente al valore del limite di velocità.

Superamento temporaneo del limite di velocità

Il limite di velocità può essere superato premendo a fondo il pedale dell'acceleratore.

- Il valore del limite di velocità visualizzato lampeggia.

Viene emesso un segnale acustico quando il limite di velocità è stato superato.

Regolazione della velocità del veicolo

Un offset negativo o positivo rispetto al limite di velocità viene ripristinato automaticamente quando il sistema di riconoscimento della segnaletica stradale rileva il nuovo limite di velocità.

Non è possibile ridurre il limite di velocità a un valore inferiore a 30 km/h.

Superamento temporaneo del limite di velocità

Viene emesso un segnale acustico quando la velocità del veicolo supera il limite di velocità impostato con il pedale dell'acceleratore premuto a fondo.

Il limitatore di velocità intelligente riprende a funzionare quando la velocità del veicolo torna ad essere inferiore al limite di velocità impostato.

Annullamento

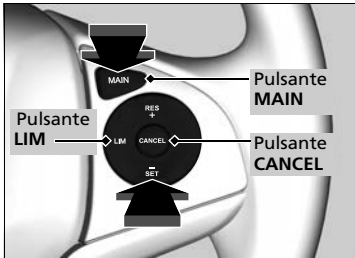

Per disattivare il limitatore di velocità intelligente, procedere in uno dei seguenti modi:

- Premere il pulsante **CANCEL**.
- Premere il pulsante **MAIN**.
- Premere il pulsante **LIM**.

Annullamento

Il limitatore di velocità intelligente passa al controllo velocità di crociera se si preme il pulsante **LIM**.



Se si rileva un problema nel sistema o nel sistema di riconoscimento della segnaletica stradale quando si utilizza il limitatore di velocità intelligente, viene emesso un segnale acustico e si accende la spia **OFF**. Il limitatore di velocità intelligente viene disattivato.

► **Sistema di riconoscimento della segnaletica stradale** * P. 442

Allarme collisione frontale*

Avvisa il conducente se determina la possibilità di collisione con un altro veicolo rilevato di fronte al proprio.

Se il sistema determina che la collisione è possibile, emette allarmi visivi e acustici.

- Intraprendere le misure necessarie per evitare una collisione (applicare i freni, cambiare corsia, ecc.).

■ Funzionamento del sistema

Il sistema può fornire avvisi di potenziali collisioni quando la velocità del veicolo è superiore a 15 km/h.

È possibile impostare **Lontano**, **Normale** o **Vicino** per l'attivazione degli avvisi:

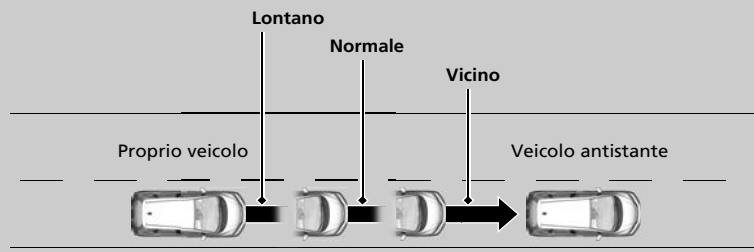

⊠ Allarme collisione frontale*

Note importanti sulla sicurezza

L'allarme collisione frontale non è in grado di rilevare tutti gli oggetti e potrebbe non rilevare un oggetto specifico; la precisione del sistema varierà in base alle condizioni climatiche, alla velocità e ad altri fattori. L'allarme collisione frontale non include una funzione di frenata. È sempre responsabilità del conducente guidare il veicolo in sicurezza ed evitare collisioni.

È possibile modificare l'impostazione Dist. avviso anticoll. anter. o attivare e disattivare il sistema.

⊠ **Funzioni personalizzabili** P. 131

La telecamera è in comune con l'Avviso di allontanamento dalla corsia, il Sistema di riconoscimento della segnaletica stradale e il Sistema supporto abbaglianti.

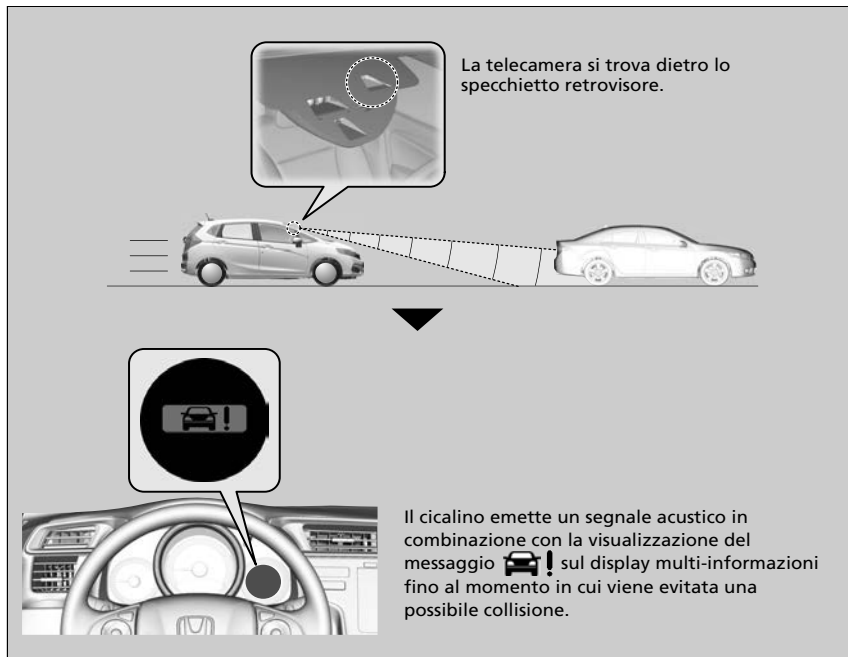

►► Allarme collisione frontale*

Non applicare pellicole o attaccare oggetti al parabrezza poiché potrebbero ostacolare il campo visivo della telecamera dell'allarme collisione frontale. Graffi, scheggiature o altri danni al parabrezza all'interno del campo visivo della telecamera dell'allarme collisione frontale possono impedire il corretto funzionamento del sistema. In tal caso, si consiglia di sostituire il parabrezza con un parabrezza originale Honda. L'esecuzione di riparazioni anche minime all'interno del campo visivo della telecamera o l'installazione di un parabrezza non originale potrebbe impedire il corretto funzionamento del sistema. Dopo la sostituzione del parabrezza, far ritarare la telecamera da un concessionario. Per il corretto funzionamento del sistema, è necessaria una taratura adeguata della telecamera dell'allarme collisione frontale.

Per il corretto funzionamento del sistema:

- Non urtare la telecamera o l'area intorno alla telecamera durante la pulizia del parabrezza.
- Tenere pulita la parte superiore del parabrezza. Eliminare tutti i detriti inclusi ghiaccio e gelo.

Rivolgersi a un concessionario nei casi riportati di seguito.

- La telecamera o l'area intorno alla telecamera ha subito un impatto grave.
- L'area intorno al parabrezza necessita di riparazione.

* Non disponibile su tutti i modelli

■ Disattivazione automatica

L'allarme collisione frontale potrebbe spegnersi automaticamente e la spia  potrebbe accendersi e rimanere accesa quando:

- La temperatura all'interno del sistema è elevata.
- Il parabrezza è ostruito da sporco, fango, foglie secche, neve bagnata, ecc.

Una volta migliorate o risolte le condizioni che hanno causato la disattivazione dell'allarme collisione frontale (ad esempio tramite pulizia), il sistema viene riattivato.

⊗ Disattivazione automatica

Per contribuire a ridurre la possibilità che l'elevata temperatura interna possa disattivare il sistema della telecamera, quando si parcheggia, individuare un'area all'ombra o comunque al riparo dal sole.

Se si utilizza un parasole riflettente, evitare che questo copra l'alloggiamento della telecamera. La copertura della telecamera può concentrare il calore sulla telecamera stessa.

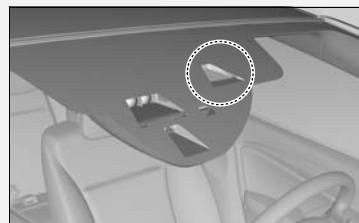

Se il sistema non funziona: Viene visualizzato .

- Quando i finestrini sono appannati, utilizzare il sistema di riscaldamento e raffreddamento*/sistema di climatizzazione* per raffreddare l'abitacolo e, se necessario, attivare la modalità di disappannamento.
- Iniziare a guidare il veicolo per abbassare la temperatura del parabrezza, raffreddando di conseguenza l'area intorno alla telecamera dell'allarme collisione frontale.

Se il sistema non funziona: Viene visualizzato .

Parcheggiare il veicolo in un luogo sicuro. Eliminare i detriti che ostruiscono il parabrezza, quindi riprendere la guida del veicolo. Se il simbolo rimane anche dopo aver guidato per un po' con il parabrezza pulito, far controllare il veicolo da un concessionario.

Limitazioni dell'allarme collisione frontale

Nelle condizioni seguenti, l'allarme collisione frontale potrebbe non attivarsi o non rilevare il veicolo che precede e potrebbe attivarsi anche quando il conducente è consapevole del veicolo che lo precede oppure quando non è presente alcun veicolo.

Condizione

- La distanza tra il proprio veicolo e quello che lo precede è troppo ridotta.
- Un veicolo vi taglia la strada a una velocità ridotta e frena improvvisamente.
- Un veicolo attraversa improvvisamente l'incrocio davanti a voi.
- Quando il vostro veicolo o quello che precede accelera rapidamente.
- Il veicolo che precede è una motocicletta, un veicolo di dimensioni ridotte o un veicolo speciale, come ad esempio un trattore.
- Durante la guida fuori strada, su una strada di montagna, con curve o tortuosa per un periodo di tempo prolungato che rende difficoltoso il rilevamento del veicolo che precede da parte della telecamera.
- Se sono presenti pedoni o animali davanti al veicolo.
- Quando si guida in condizioni atmosferiche avverse (pioggia, nebbia, ecc.).
- Un carico pesante sul lato posteriore o modifiche alle sospensioni che causano inclinazioni nel veicolo.
- Viene rilevata una condizione anomala degli pneumatici (dimensioni pneumatici errata, pneumatico forato, ecc.)
- Quando il parabrezza è ostruito da sporco, fango, foglie, neve bagnata, ecc.
- Quando la temperatura all'interno del sistema è elevata.
- Un'improvvisa variazione tra luce e buio, come ad esempio all'ingresso o all'uscita di un tunnel.
- Si guida con il sole di fronte (ad esempio, all'alba o al crepuscolo).
- Quando il parabrezza è sporco o appannato.
- Quando i lampioni vengono percepiti come luci di coda di un veicolo che precede.
- Durante la guida notturna, il veicolo che precede ha una lampadina delle luci di coda fuori uso.
- Quando si guida nella ombra di alberi, edifici, ecc.
- Se il veicolo sta trainando un rimorchio.

Avviso di allontanamento dalla corsia (LDW)*

Avvisa il conducente nel caso il sistema determini la possibilità che il veicolo stia attraversando in modo accidentale le linee di demarcazione corsia rilevate.

Funzionamento del sistema

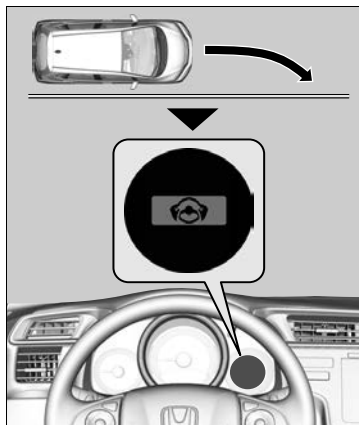

Se il veicolo si sta avvicinando eccessivamente alla segnaletica di delimitazione corsia lato destro o sinistro senza aver azionato l'indicatore di direzione, l'avviso di allontanamento dalla corsia attiverà segnali acustici e visivi.

Si attiva un cicalino e, sul display multi-informazioni, viene visualizzato il messaggio , per indicare che è necessario intraprendere l'azione appropriata.

Modalità di attivazione del sistema

Il sistema inizia a cercare la segnaletica orizzontale di demarcazione della corsia quando sono soddisfatte le seguenti condizioni:

- Il veicolo viaggia a una velocità superiore a 72 km/h.
- Il veicolo sta procedendo su un rettilineo o su strade con curve dolci.
- Gli indicatori di direzione sono spenti.
- Il pedale del freno non è premuto.

⊗ Avviso di allontanamento dalla corsia (LDW)*

Note importanti sulla sicurezza

Come tutti i sistemi di assistenza, l'avviso di allontanamento dalla corsia (LDW) ha dei limiti.

Un ricorso eccessivo all'avviso di allontanamento dalla corsia (LDW) può essere causa di collisioni. È sempre responsabilità del conducente mantenere il veicolo all'interno della propria corsia di guida.

L'avviso di allontanamento dalla corsia (LDW) si attiva solo quando viene rilevato un allontanamento dalla corsia senza aver azionato un indicatore di direzione. L'avviso di allontanamento dalla corsia (LDW) potrebbe non rilevare tutta la segnaletica di delimitazione della corsia o l'allontanamento dalla stessa; la precisione varia in base alle condizioni climatiche, alla velocità o alle condizioni della segnaletica di delimitazione della corsia. È sempre responsabilità del conducente guidare il veicolo in sicurezza ed evitare collisioni.

L'avviso di allontanamento dalla corsia (LDW) potrebbe non funzionare correttamente oppure potrebbe funzionare in modo errato in determinate condizioni:

⊗ Condizioni e limitazioni dell'avviso di allontanamento dalla corsia (LDW) P. 440

⊗ Modalità di attivazione del sistema

L'avviso di allontanamento dalla corsia potrebbe disattivarsi automaticamente e la spia  potrebbe accendersi e rimanere accesa.

⊗ Spie P. 105

Telecamera dell'avviso di allontanamento dalla corsia

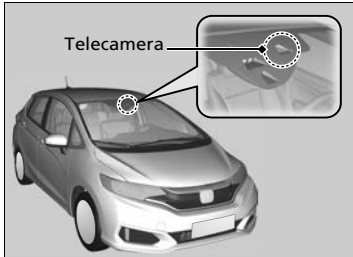

La telecamera si trova dietro lo specchietto retrovisore.

Attivazione e disattivazione dell'avviso di allontanamento dalla corsia

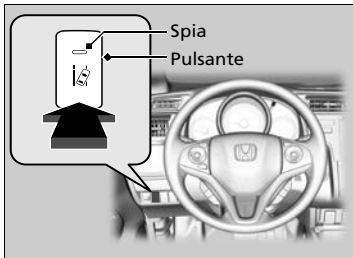

Premere il pulsante dell'avviso di allontanamento dalla corsia per attivare o disattivare il sistema.

- Quando il sistema è attivo, la spia nel pulsante si accende.

Telecamera dell'avviso di allontanamento dalla corsia

Non applicare pellicole o attaccare oggetti al parabrezza poiché potrebbero ostacolare il campo visivo della telecamera dell'avviso di allontanamento dalla corsia. Graffi, scheggiature o altri danni al parabrezza all'interno del campo visivo della telecamera dell'avviso di allontanamento dalla corsia possono impedire il corretto funzionamento del sistema. In tal caso, si consiglia di sostituire il parabrezza con un parabrezza originale Honda. L'esecuzione di riparazioni anche minime all'interno del campo visivo della telecamera o l'installazione di un parabrezza non originale potrebbe impedire il corretto funzionamento del sistema. Dopo la sostituzione del parabrezza, far ritarare la telecamera da un concessionario. Per il corretto funzionamento del sistema, è necessaria una taratura adeguata della telecamera dell'avviso di allontanamento dalla corsia.

Non collocare alcun oggetto sul quadro strumenti. Potrebbe riflettersi sul parabrezza e impedire al sistema di rilevare correttamente le linee della corsia.

Per contribuire a ridurre la possibilità che l'elevata temperatura interna possa disattivare il sistema della telecamera, quando si parcheggia, individuare un'area all'ombra o comunque al riparo dal sole. Se si utilizza un parasole riflettente, evitare che questo copra l'alloggiamento della telecamera. La copertura della telecamera può concentrare il calore sulla telecamera stessa.

■ Condizioni e limitazioni dell'avviso di allontanamento dalla corsia (LDW)

In determinate condizioni, l'avviso di allontanamento dalla corsia (LDW) potrebbe non attivarsi o potrebbe non riconoscere le corsie e potrebbe attivarsi anche quando viene mantenuto il centro di una strada. Alcuni esempi di queste condizioni sono elencati di seguito.

■ Condizioni ambientali

- Guida in condizioni atmosferiche avverse (pioggia, nebbia, neve, ecc.).
- Improvvise variazioni tra luce e buio, come ad esempio all'ingresso o all'uscita di un tunnel.
- Vi è un leggero contrasto tra le linee della corsia e la superficie stradale.
- Guida con il sole di fronte (ad esempio, all'alba o al crepuscolo).
- Una luce forte si riflette sulla superficie stradale.
- Guida all'ombra di alberi, edifici, ecc.
- Sono presenti ombre di oggetti adiacenti parallele alla segnaletica orizzontale.
- Gli oggetti o le strutture presenti sulla carreggiata vengono erroneamente interpretati come segnaletica orizzontale.
- Riflessi sulla parte interna del parabrezza.

⊗ Telecamera dell'avviso di allontanamento dalla corsia

Se viene visualizzato il messaggio .

- Quando i finestrini sono appannati, utilizzare il sistema di riscaldamento e raffreddamento*/sistema di climatizzazione* per raffreddare l'abitacolo e, se necessario, attivare la modalità di disappannamento.
- Iniziare a guidare il veicolo per abbassare la temperatura del parabrezza, raffreddando di conseguenza l'area intorno alla telecamera dell'avviso di allontanamento dalla corsia.



Se viene visualizzato il messaggio .

Parcheggiare il veicolo in un luogo sicuro. Eliminare i detriti che ostruiscono il parabrezza, quindi riprendere la guida del veicolo. Se il messaggio rimane anche dopo aver guidato per un po' con il parabrezza pulito, far controllare il veicolo da un concessionario.

■ Condizioni stradali

- Guida su neve o strade bagnate (linee di corsia oscurate, tracce di veicoli, luci riflesse, schizzi, contrasto elevato).
- Si guida su una strada con segnaletica orizzontale temporanea.
- Sulla strada è presente segnaletica orizzontale sbiadita, multipla o diversa a causa di interventi di riparazione in corso o della permanenza di segnaletica vecchia.
- La strada è caratterizzata da linee che si uniscono, divergono o si incrociano (ad es. in corrispondenza di un incrocio o di strisce pedonali).
- Le linee della corsia sono estremamente strette, larghe o cangianti.
- Il veicolo che precede sta guidando in prossimità delle linee della corsia.
- La strada è in pendenza e il veicolo si sta avvicinando alla cima di una salita.
- Guida su strade dissestate o non asfaltate o su superfici sconnesse.
- Se eventuali ostacoli presenti sulla strada (cordoli, guardrail, tralicci, ecc.) vengono riconosciuti come linee di demarcazione bianche (o linee di demarcazione gialle).
- Durante la guida su strade con linee di demarcazione doppie.

■ Condizioni del veicolo

- I trasparenti dei fari sono sporchi o la regolazione dei fari non è corretta.
- La parte esterna del parabrezza è ostruita da sporco, fango, foglie, neve bagnata, ecc.
- L'interno del parabrezza è appannato.
- La temperatura della telecamera è troppo elevata.
- Una condizione anomala di uno pneumatico o di una ruota (dimensione errata, struttura o dimensioni diverse, pressione di gonfiaggio inadeguata, ruotino di scorta*, ecc.).
- Il veicolo è inclinato a causa di un carico pesante o di modifiche apportate alle sospensioni.
- Quando sono montate le catene da neve.

* Non disponibile su tutti i modelli

Sistema di riconoscimento della segnaletica stradale *

Questo sistema contribuirà a ricordare le informazioni della segnaletica stradale, come ad esempio il limite di velocità corrente, il divieto di sorpasso o che il proprio veicolo è stato appena sorpassato, visualizzandolo sul display multi-informazioni.

■ Funzionamento del sistema

Quando la telecamera situata dietro lo specchietto retrovisore acquisisce i segnali stradali durante la guida, il sistema visualizza quelli riconosciuti come appropriati per il proprio veicolo. L'icona del segnale stradale viene visualizzata per qualche istante, fino a quando il veicolo non raggiunge un tempo e una distanza predefiniti.

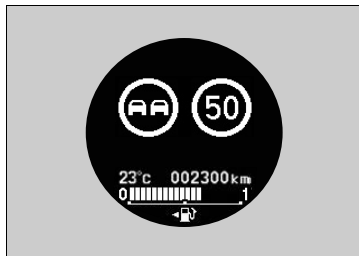

L'icona del segnale potrebbe anche cambiare o scomparire quando:

- Viene rilevata la fine del limite di velocità o un altro limite designato.
- Il veicolo è in fase di entrata/uscita dall'autostrada.
- Si sta effettuando una svolta, azionando un indicatore di direzione, per cambiare direzione a un incrocio.

⊗ Sistema di riconoscimento della segnaletica stradale*

Il sistema è progettato per rilevare la segnaletica conforme agli standard della Convenzione di Vienna. Potrebbero non essere visualizzati tutti i segnali, pertanto non ignorare mai i segnali posti al lato della strada.

Il sistema di riconoscimento della segnaletica stradale è progettato per fornire semplicemente assistenza alla guida. Il conducente deve sempre prestare attenzione alle condizioni della strada e attenersi a tutte le normative sulla circolazione stradale. Alcune condizioni, come quelle indicate di seguito, potrebbero disturbare il funzionamento appropriato del sistema.

- La parte superiore del parabrezza è appannata o gelata oppure è coperta da sporco, fango, foglie, neve bagnata, ecc.
- Presenza di condensa sul parabrezza.

Se il sistema non riesce a individuare alcuna segnaletica stradale durante la guida, potrebbe essere visualizzata l'immagine riportata di seguito.

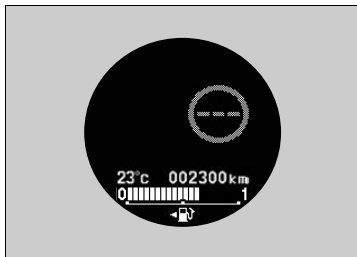

Condizione

- Il segnale è coperto da sporco, neve o ghiaccio.
- La luminosità esterna è molto ridotta.
- In condizioni atmosferiche avverse (pioggia battente, nebbia, neve, ecc.)
- Segnali sbiaditi
- Segnali posizionati in curva
- Segnali ruotati o danneggiati
- Segnali nascosti o posizionati male
- Quando il parabrezza è ostruito da sporco, fango, foglie, neve bagnata, ecc.
- Quando la temperatura all'interno del sistema è elevata.
- Un'improvvisa variazione tra luce e buio, come ad esempio all'ingresso o all'uscita di un tunnel.
- Si guida con il sole di fronte (ad esempio, all'alba o al crepuscolo).
- Quando il parabrezza è sporco o appannato.
- Quando si guida nella ombra di alberi, edifici, ecc.

►► Sistema di riconoscimento della segnaletica stradale*

Se il sistema non funziona: Viene visualizzato

- Quando i finestrini sono appannati, utilizzare il sistema di riscaldamento e raffreddamento* / sistema di climatizzazione* per raffreddare l'abitacolo e, se necessario, attivare la modalità di disappannamento.
- Iniziare a guidare il veicolo per abbassare la temperatura del parabrezza, raffreddando di conseguenza l'area intorno alla telecamera del sistema.

Se il sistema non funziona: Viene visualizzato

Parcheggiare il veicolo in un luogo sicuro. Eliminare i detriti che ostruiscono il parabrezza, quindi riprendere la guida del veicolo. Se il simbolo rimane anche dopo aver guidato per un po' con il parabrezza pulito, far controllare il veicolo da un concessionario.

Se, durante la guida, viene visualizzato sul display multi-informazioni il messaggio in color ambrato, il sistema potrebbe essere guasto.

Far controllare il veicolo dal concessionario.

In una delle situazioni suddette, potrebbe anche essere visualizzata questa icona. Il sistema è temporaneamente annullato.

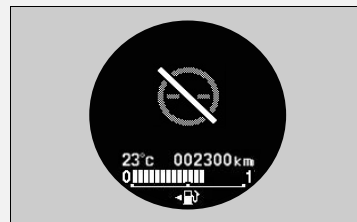

* Non disponibile su tutti i modelli

■ Segnali visualizzati sul display multi-informazioni

Due segnali stradali possono essere visualizzati l'uno accanto all'altro quando rilevati. L'icona del limite di velocità viene visualizzata sulla parte destra dello schermo. L'icona del segnale di divieto di sorpasso viene visualizzata sul lato sinistro. Ulteriori segnali indicanti il limite di velocità in base alle condizioni atmosferiche (pioggia, neve, ecc.) o relativi a un periodo di tempo specifico possono essere visualizzati sull'altro lato.

■ Quando viene selezionata la modalità principale

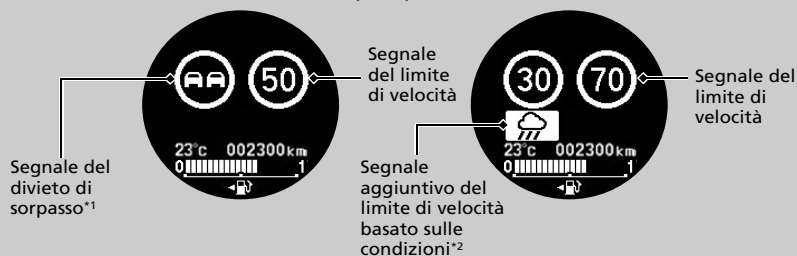

■ Quando non viene selezionata la modalità principale

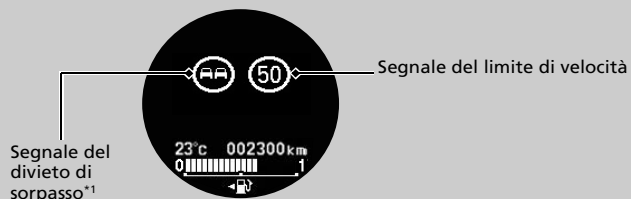

A seconda della situazione, *1 può essere sostituito da *2 oppure *2 può essere visualizzato sul lato destro.

■ **Selezione per visualizzare la segnaletica stradale quando la modalità principale è disattivata**

È possibile continuare a visualizzare icone di dimensioni ridotte della segnaletica stradale sul display multi-informazioni anche quando la modalità principale non è selezionata.

🔍 **Funzioni personalizzabili** P. 131

Sistema di controllo della stabilità del veicolo (VSA)

Il sistema VSA agevola la stabilità del veicolo in curva, nel caso in cui giri più o meno del previsto. Inoltre consente di mantenere la trazione sulle superfici sdrucciolevoli. Ciò è possibile regolando la potenza del motore e applicando i freni in maniera selettiva.

■ Funzionamento del sistema VSA



Quando il sistema VSA si attiva, il motore potrebbe non rispondere all'acceleratore, si potrebbe verificare un aumento della rumorosità nel sistema idraulico e la spia potrebbe lampeggiare.

⊗ Sistema di controllo della stabilità del veicolo (VSA)

Il sistema VSA potrebbe non funzionare correttamente se si usano pneumatici di tipi e dimensioni diversi. Accertarsi di utilizzare pneumatici dello stesso tipo e dimensioni e che siano gonfiati ai valori di pressione specificati.

Quando la spia del sistema VSA si accende e rimane accesa durante la guida, potrebbe essere presente un guasto nel sistema. Sebbene potrebbe non interferire con la guida normale, fare controllare immediatamente il veicolo dal concessionario.

Il sistema VSA non è in grado di migliorare la stabilità in tutte le situazioni di guida e non controlla l'intero impianto frenante. È sempre necessario guidare e curvare a velocità adeguate in base alle condizioni e lasciare sempre un margine di sicurezza sufficiente.

La funzione principale del sistema VSA è generalmente conosciuta come sistema elettronico di controllo della stabilità (ESC). Il sistema include inoltre una funzione di controllo della trazione.

Attivazione e disattivazione del sistema VSA

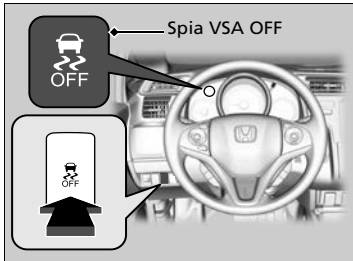

Questo pulsante si trova sul pannello di controllo lato guida. Per disattivare parzialmente il funzionamento/le funzioni del sistema VSA, tenere premuto il pulsante fino a quando viene emesso un segnale acustico.

Il veicolo frenerà normalmente e conserverà le capacità di svolta, ma la funzione di controllo della trazione sarà meno efficace.

Per riattivare il funzionamento/le funzioni del sistema VSA, premere il pulsante  (VSA **OFF**) fino a quando non viene emesso un segnale acustico.

Il sistema VSA si attiva ogni volta che si avvia il motore, anche se è stato disattivato l'ultima volta che il veicolo è stato guidato.

►► Sistema di controllo della stabilità del veicolo (VSA)

In determinate condizioni insolite, quando il veicolo rimane bloccato nel fango poco profondo o nella neve fresca, potrebbe essere più facile liberare il veicolo con il sistema VSA temporaneamente disattivato.

Quando si preme il pulsante , la funzione di controllo della trazione diventa meno efficace. Ciò consente alle ruote di girare più liberamente a bassa velocità. Pertanto tentare di liberare il veicolo con il sistema VSA disattivato soltanto se non è possibile liberarlo con il sistema VSA attivato.

Riattivare il sistema VSA subito dopo avere liberato il veicolo. È sconsigliato guidare il veicolo con il sistema VSA disattivato.

È possibile udire un rumore proveniente dal vano motore mentre vengono effettuati i controlli del sistema subito dopo l'avviamento del motore o durante la guida. Questa condizione è assolutamente normale.

Assistenza manovrabilità agile

Questa funzione applica leggermente i freni su ciascuna delle ruote anteriori e posteriori, secondo necessità, quando si gira il volante e contribuisce a supportare la stabilità e le prestazioni del veicolo durante la percorrenza delle curve.

Assistenza manovrabilità agile

Il sistema di assistenza manovrabilità agile non è in grado di migliorare la stabilità in tutte le condizioni di guida. È sempre necessario guidare e curvare a velocità adeguate in base alle condizioni e lasciare sempre un margine di sicurezza sufficiente.

Quando la spia del sistema VSA si accende e rimane accesa durante la guida, il sistema di assistenza manovrabilità agile non è attivo.

È possibile udire un rumore proveniente dal vano motore mentre il sistema di assistenza manovrabilità agile è attivo. Questa condizione è assolutamente normale.

Sistema avviso perdita di pressione

Invece di misurare la pressione direttamente su ciascuno pneumatico, durante la guida, il sistema avviso perdita di pressione monitora e confronta il raggio di rotolamento e le caratteristiche di rotazione di ciascuna ruota con pneumatico per determinare se uno degli pneumatici è significativamente sgonfio. Ciò determina l'accensione della spia del sistema di avviso perdita di pressione/bassa pressione degli pneumatici e la visualizzazione di un messaggio sul display multi-informazioni.

Taratura del sistema avviso perdita di pressione

È necessario avviare la taratura del sistema avviso perdita di pressione ogni volta che:

- Si regola la pressione di uno o più pneumatici.
- Si ruotano gli pneumatici.
- Si effettua la sostituzione di uno o più pneumatici.

Prima di eseguire la taratura del sistema avviso perdita di pressione:

- Impostare la pressione a freddo di tutti e quattro gli pneumatici.

Accertarsi che:

- Il veicolo sia completamente fermo.

Modelli con cambio manuale

- Il freno di stazionamento sia inserito.

Modelli con trasmissione a variazione continua

- La leva del cambio è in posizione **P**.

Tutti i modelli

- Il commutatore di accensione è su ACCENSIONE **II***1.

*1: I modelli con sistema di accesso senza chiavi sono dotati di un pulsante **ENGINE START/STOP** invece che di un commutatore di accensione.

* Non disponibile su tutti i modelli

☒ Sistema avviso perdita di pressione

Il sistema non monitora gli pneumatici durante la guida a bassa velocità.

Condizioni come la temperatura esterna bassa e la variazione di altitudine influiscono direttamente sulla pressione degli pneumatici e possono causare l'accensione della spia del sistema di avviso perdita di pressione/bassa pressione degli pneumatici.

La pressione degli pneumatici controllata e regolata in:

- condizioni di temperatura elevata, può ridursi eccessivamente in caso di abbassamento delle temperature.
 - condizioni di temperatura bassa, può aumentare eccessivamente in caso di innalzamento delle temperature.
- La spia di bassa pressione degli pneumatici non si accende in caso di gonfiaggio eccessivo.

Il sistema di avviso perdita di pressione potrebbe non funzionare correttamente se si usano pneumatici di tipi e dimensioni diversi.

Assicurarsi di utilizzare pneumatici delle stesse dimensioni e dello stesso tipo.

☒ Controllo e manutenzione degli pneumatici P. 515

La spia del sistema di avviso perdita di pressione/bassa pressione degli pneumatici potrebbe accendersi con ritardo o non accendersi affatto quando:

- Il veicolo viene accelerato o decelerato oppure il volante viene ruotato rapidamente.
- Il veicolo viene guidato su strade innestate o sdrucciolevoli.
- Vengono utilizzate catene da neve.

La spia del sistema di avviso perdita di pressione/bassa pressione degli pneumatici potrebbe accendersi nelle seguenti condizioni:

- Viene utilizzato un ruotino di scorta*.
- Sugli pneumatici è presente un carico più pesante e irregolare, ad esempio durante il traino di un rimorchio, rispetto alla condizione presente al momento della taratura.
- Vengono utilizzate catene da neve.

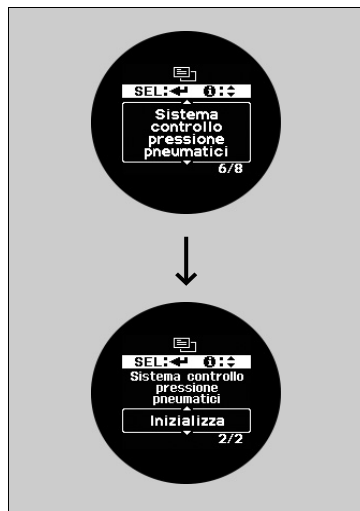

È possibile eseguire la taratura del sistema mediante le funzioni personalizzate sul display multi-informazioni.

1. Premere il pulsante /▼ fino alla visualizzazione di (Impostazioni personali) sul display, quindi premere il pulsante **SEL/RESET**.
2. Premere il pulsante /▼ fino alla visualizzazione di **Sist. controllo pressione gomme** sul display, quindi premere il pulsante **SEL/RESET**.
 - ▶ Il display passa alla schermata di impostazione personalizzazione, in cui è possibile selezionare **Annulla** o **Inizializza**.
3. Premere il pulsante /▼ e selezionare **Inizializza**, quindi premere il pulsante **SEL/RESET**.
 - ▶ Viene visualizzato il messaggio **Completato**, quindi il display torna alla schermata del menu di personalizzazione.
4. Premere il pulsante /▼ fino alla visualizzazione di (Uscita) sul display, quindi premere il pulsante **SEL/RESET**.
 - Il display ritorna alla schermata normale.
 - Il processo di taratura termina automaticamente.

✕ Taratura del sistema avviso perdita di pressione

- Se è montato il ruotino di scorta*, non è possibile eseguire la taratura del sistema avviso perdita di pressione.
- Il processo di taratura richiede circa 30 minuti di guida cumulativa a velocità comprese tra 40 –e 100 km/h.
- Durante questo periodo di tempo, se si inserisce il commutatore di accensione*1 e il veicolo non viene spostato entro 45 secondi, la spia di bassa pressione degli pneumatici potrebbe accendersi per un breve periodo di tempo. Si tratta di una condizione normale e indica che il processo di taratura non è stato ancora completato.

Se sono montate le catene da neve, rimuoverle prima di eseguire la taratura del sistema di avviso perdita di pressione.

Se la spia del sistema di avviso perdita di pressione/bassa pressione degli pneumatici si accende anche se sono montati pneumatici regolari con pressione conforme alle specifiche, far controllare il veicolo da un concessionario.

Si consiglia di sostituire gli pneumatici con altri della stessa marca, dello stesso modello e della stessa dimensione di quelli originali. Contattare il concessionario per ulteriori dettagli.

*1 : I modelli con sistema di accesso senza chiavi sono dotati di un pulsante **ENGINE START/STOP** invece che di un commutatore di accensione.

Regolazione della distribuzione del fascio dei fari

Condurre veicoli con guida a destra, dove si guida tenendo la destra, o veicoli con guida a sinistra, dove si guida tenendo la sinistra, causa l'abbagliamento dei veicoli provenienti dalla direzione opposta. È necessario modificare la distribuzione del fascio dei fari utilizzando del nastro di mascheratura.

Modelli con fari alogeni

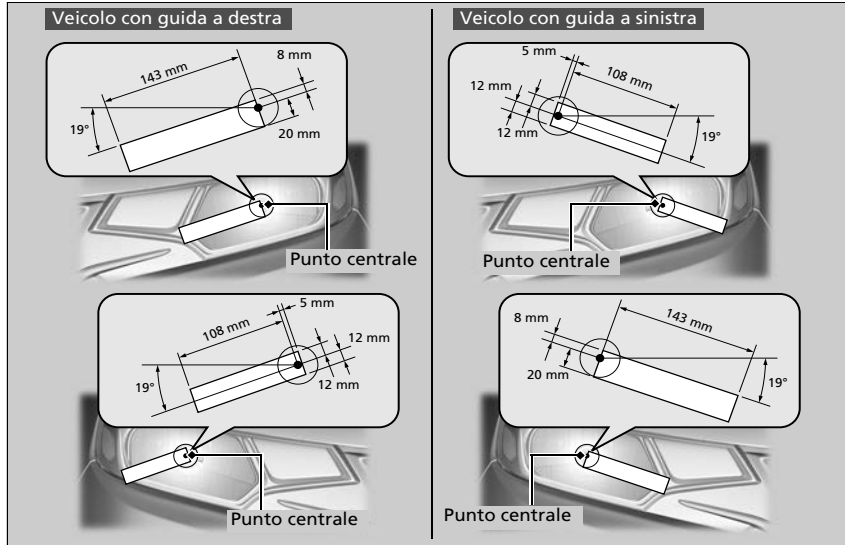

1. Preparare due rettangoli di nastro di mascheratura: uno largo 24 mm e lungo 113 mm, l'altro largo 28 mm e lungo 143 mm.
 - Utilizzare del nastro di mascheratura in grado di coprire la luce, ad esempio nastro impermeabile vinile di tenuta.
2. Attaccare il nastro al trasparente, come mostrato.
 - L'etichetta è inclinata verso il basso a 19°.

►► Regolazione della distribuzione del fascio dei fari

Fare attenzione a non collocare il nastro in una posizione non corretta. Se il fascio dei fari è distribuito in maniera non corretta, potrebbe non essere conforme alle normative nazionali. Contattare il concessionario per ulteriori dettagli.

Modelli con fari a LED

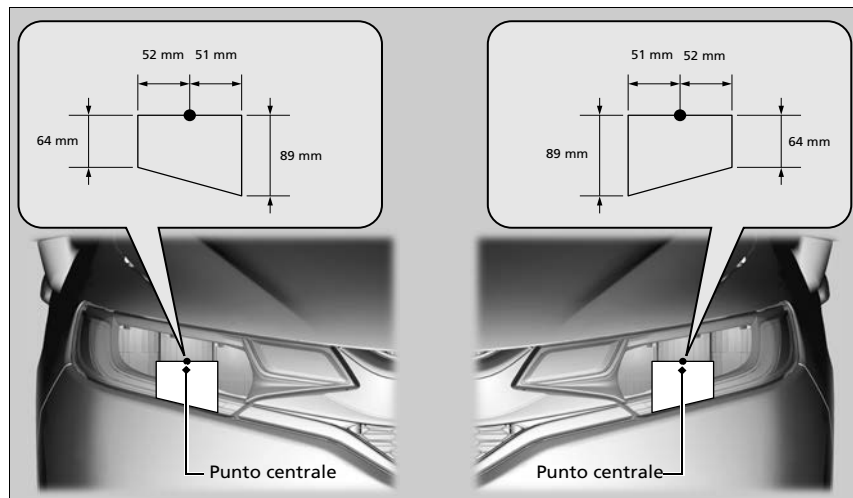

1. Preparare due pezzi rettangolari di nastro di mascheratura larghi 89 mm e lunghi 103 mm.
 - Utilizzare del nastro di mascheratura in grado di coprire la luce, ad esempio nastro impermeabile vinile di tenuta.
2. Attaccare il nastro al trasparente, come mostrato.

Impianto frenante

Freno di stazionamento

Usare il freno di stazionamento per mantenere il veicolo fermo durante il parcheggio.

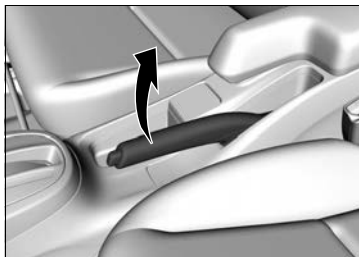

Per inserire:

Solleverla completamente la leva senza premere il pulsante di sblocco.

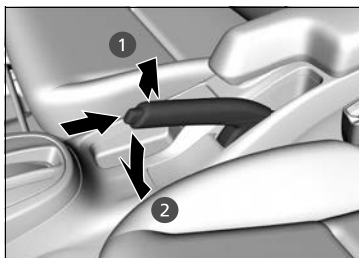

Per rilasciare:

1. Tirare leggermente la leva, quindi premere e tenere premuto il pulsante di sblocco.
2. Abbassare completamente la leva e rilasciare il pulsante.

» Freno di stazionamento

AVVISO

Rilasciare il freno di stazionamento completamente prima di iniziare a guidare. I freni e l'assale posteriori possono danneggiarsi se si guida con il freno di stazionamento inserito.

Se si inizia a guidare senza avere rilasciato completamente il freno di stazionamento, viene emesso un segnale acustico e sul display multi-informazioni viene visualizzato .

Inserire sempre il freno di stazionamento quando si parcheggia.

■ Freno a pedale

Il veicolo è dotato di freni a disco su tutte e quattro le ruote. Il servofreno a vuoto consente uno sforzo minore sul pedale del freno. Il sistema di assistenza alla frenata di emergenza permette di sfruttare tutta la forza frenante quando si preme energicamente il pedale del freno in situazioni d'emergenza. Il sistema antibloccaggio freni (ABS) aiuta a mantenere il controllo dello sterzo in caso di frenate molto brusche.

➤ **Sistema di assistenza alla frenata d'emergenza** P. 456

➤ **Sistema antibloccaggio freni (ABS)** P. 455

☒ Freno a pedale

Controllare i freni dopo la guida in pozzanghere profonde o su strade allagate. Se necessario, fare asciugare i freni premendo leggermente il pedale varie volte.

Se si percepisce uno stridio metallico continuo quando si azionano i freni, le pastiglie dei freni devono essere sostituite. Far controllare il veicolo dal concessionario.

L'uso continuo del pedale del freno su un lungo percorso in discesa provoca il surriscaldamento dei freni e ne riduce l'efficienza. Usare il freno motore togliendo il piede dal pedale dell'acceleratore e passando a una marcia/posizione del cambio inferiore. Con il cambio manuale, usare una marcia inferiore per aumentare le prestazioni del freno motore.

Non tenere il piede sul pedale del freno durante la guida poiché i freni rimangono azionati leggermente e, con l'andare del tempo, ciò compromette l'efficienza dei freni e la durata delle pastiglie. Inoltre confonde i conducenti dei veicoli che seguono.

Sistema antibloccaggio freni (ABS)

ABS

Il sistema impedisce il bloccaggio delle ruote e aiuta a mantenere il controllo dello sterzo modulando rapidamente la pressione dei freni, molto più rapidamente di quanto possa fare il conducente.

Il sistema di ripartizione elettronica della forza frenante (EBD), che fa parte del sistema ABS, distribuisce in modo equilibrato la forza frenante tra le ruote anteriori e posteriori in base al carico del veicolo.

Non premere mai ripetutamente il pedale del freno. Lasciare che l'ABS svolga la propria funzione; il conducente deve semplicemente mantenere una pressione costante sul pedale del freno. Questa manovra viene anche detta "schiaccia e sterza."

■ Funzionamento dell'ABS

Il pedale del freno potrebbe pulsare leggermente durante il funzionamento dell'ABS. Continuare a premere saldamente il pedale. Su superfici asciutte, è necessario premere con molta forza il pedale del freno per attivare l'ABS. Tuttavia, si avvertirà immediatamente l'attivazione dell'ABS se si prova a frenare su neve o ghiaccio.

L'ABS si disattiva quando la velocità del veicolo è inferiore a 10 km/h.

»» Sistema antibloccaggio freni (ABS)

AVVISO

Il sistema ABS potrebbe non funzionare se si usano pneumatici di tipo o dimensioni errate.

Se la spia **ABS** si accende mentre si è alla guida, potrebbe essere presente un guasto nel sistema. Sebbene il veicolo mantenga la normale capacità frenante, è possibile che l'ABS non funzioni. Fare controllare immediatamente il veicolo da un concessionario.

L'ABS non ha la funzione di ridurre la durata o la distanza di frenata necessaria al veicolo per arrestarsi. È progettato per limitare il blocco dei freni che potrebbe causare slittamento o perdita di controllo dello sterzo.

Il veicolo potrebbe richiedere una distanza di arresto maggiore rispetto a un veicolo senza ABS nei seguenti casi:

- Si guida su superfici stradali accidentate o dissestate, ad esempio ghiaia o neve.
- I pneumatici sono dotati di catene da neve.

È possibile udire un rumore proveniente dal vano motore mentre vengono effettuati i controlli del sistema subito dopo l'avviamento del motore o durante la guida. Questa condizione è assolutamente normale.

Sistema di assistenza alla frenata d'emergenza

■ Sistema di assistenza alla frenata d'emergenza

Il sistema è concepito per assistere il conducente generando una forza frenante maggiore quando si preme energicamente il pedale del freno in situazioni d'emergenza.

■ Funzionamento del sistema di assistenza alla frenata di emergenza

Premere saldamente il pedale del freno per ottenere una maggiore forza frenante.

Quando il sistema di assistenza alla frenata interviene, il pedale potrebbe vibrare leggermente e si potrebbe percepire un rumore. Questa condizione è assolutamente normale. Continuare a premere saldamente il pedale del freno.

Sistema di frenata attiva in città

Il sistema interviene durante la guida a bassa velocità e qualora ci sia la possibilità di collisione con il veicolo che precede. Il sistema di frenata attiva in città è progettato per informare l'utente quando viene rilevata una potenziale collisione nonché per ridurre la velocità del veicolo in caso di collisione giudicata inevitabile per contribuire alla riduzione della gravità dell'impatto.

Funzionamento del sistema

Un sensore radar comincia a monitorare la presenza di un veicolo antistante quando la velocità della vettura è compresa tra circa 5 km/h e 32 km/h.

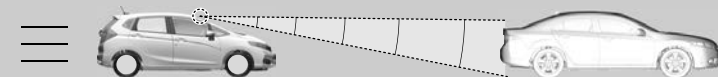

Sensore laser
Il sensore laser si trova dietro lo specchietto retrovisore.



Il sistema si attiva quando la differenza di velocità tra il proprio veicolo e quello antistante rilevato è compresa tra circa 5 km/h e 32 km/h con un'elevata possibilità di collisione.

L'impianto non si attiva quando la posizione del cambio è **R**.

►► Sistema di frenata attiva in città

ATTENZIONE

Non fare affidamento unicamente sul sistema di frenata attiva in città per evitare possibili collisioni frontali.

La mancata attenzione ai veicoli che precedono e all'azionamento appropriato del pedale del freno, in base alla situazione, può provocare lesioni gravi o letali.

Affinché il sistema funzioni correttamente:

- Tenere sempre pulita la parte superiore del parabrezza. Rimuovere l'eventuale presenza di sporco, ghiaccio, gelo, ecc.
- Durante la pulizia del parabrezza, evitare di urtare l'area intorno al sensore laser.
- Non rimuovere il sensore laser dall'unità.

Modelli con cambio manuale

Quando il veicolo si ferma tramite la frenata automatica del sistema, il motore potrebbe spegnersi. Per riavviare il motore, seguire la procedura standard.

► **Avviamento del motore** P. 392, 395

Fasi di avviso di collisione

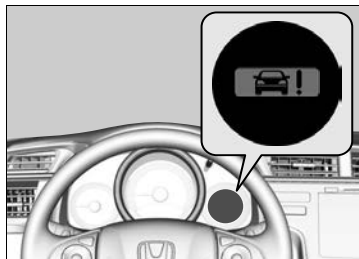

Quando una possibile collisione diventa quasi inevitabile, viene emesso un segnale acustico, l'avvertenza CTBA lampeggia sul display multi-informazioni e viene effettuata una frenata decisa. La frenata automatica con il sistema attivato viene annullata dopo l'arresto completo del veicolo.

Azionare i freni di conseguenza.

Dopo l'arresto del veicolo, sul display multi-informazioni viene visualizzato un simbolo indicante l'attivazione del sistema.

► Messaggi di avvertenza e di informazione sul display multi-informazioni P. 110

Il sistema può essere disattivato se si aziona il pedale del freno, il pedale dell'acceleratore o il volante per evitare la collisione.

► Sistema di frenata attiva in città

Il sistema potrebbe non attivarsi o non rilevare un veicolo antistante nelle seguenti condizioni:

- Un veicolo antistante è posizionato in diagonale, orizzontale o frontalmente.
- La distanza tra il proprio veicolo e quello che lo precede è troppo ridotta.
- La differenza di velocità tra il proprio veicolo e quello che lo precede è elevata.
- Un veicolo taglia la strada e frena improvvisamente.
- Si accelera rapidamente il proprio veicolo, avvicinandosi a quello che precede.
- Un veicolo in arrivo in direzione opposta invade improvvisamente la corsia di fronte.
- Il proprio veicolo invade improvvisamente la corsia opposta.
- Un veicolo attraversa improvvisamente l'incrocio davanti.
- Durante la guida in condizioni atmosferiche avverse (pioggia, nebbia, neve, ecc.).
- Durante la guida su una strada con curve o tortuosa.
- Il veicolo che precede è molto sporco, rendendo difficoltosa la riflessione delle onde radio.
- Si preme il pedale del freno o si gira il volante per evitare una collisione.
- Il veicolo che precede è una motocicletta o una vettura di piccole dimensioni, rendendo impossibile il rilevamento da parte del sensore.
- La parte superiore del parabrezza intorno al sensore laser è coperta da sporco, ghiaccio, gelo, ecc.

Il sistema potrebbe non attivarsi mentre si preme completamente il pedale dell'acceleratore.

Attivazione e disattivazione del sistema



È possibile attivare e disattivare il sistema usando il display multi-informazioni.

► **Funzioni personalizzabili** P. 131

Quando il sistema non è attivo, la spia **CTBA** sul quadro strumenti è accesa.

Il sistema attivo di frenata in città si attiva ogni volta che si avvia il motore, anche se è stato disattivato l'ultima volta che il veicolo è stato guidato.

►► Sistema di frenata attiva in città

Il sistema può disattivarsi automaticamente, la spia **CTBA** può accendersi e può essere visualizzato un messaggio sul display multi-informazioni.

- La temperatura intorno al sensore laser sulla parte superiore del parabrezza diventa elevata.
- L'area intorno al sensore laser, che si trova nella parte superiore del parabrezza, è coperta da ostacoli, quali sporco, ghiaccio e gelo.
- Il cofano è coperto da ostacoli come ad esempio neve.

Arrestare il veicolo in un luogo sicuro e

- Utilizzare l'impianto di condizionamento aria per raffreddare l'abitacolo se la temperatura del sensore laser è elevata.
- Rimuovere eventuali ostacoli, quali ad esempio sporcizia e neve, dal parabrezza e dal cofano.

► **Spie** P. 106

Una volta risolte le condizioni che hanno causato la disattivazione del sistema, il sistema viene riattivato.

Disattivare il sistema se:

- Si utilizza un dinamometro o si mettono le ruote su un rullo.
- Si guida fuoristrada o su strade di montagna ostruite da rami e foglie.

*1: I modelli con sistema di accesso senza chiavi sono dotati di un pulsante **ENGINE START/STOP** invece che di un commutatore di accensione.

■ In caso di scarsa possibilità di collisione

Il sistema potrebbe attivarsi anche quando il conducente è consapevole del veicolo che lo precede oppure quando non è presente alcun veicolo. Ad esempio:

■ Durante un sorpasso

Il veicolo si avvicina al veicolo che lo precede e cambia corsia per sorpassarlo.

■ Ad un incrocio

Il veicolo si avvicina o supera un altro veicolo che sta svoltando a sinistra o a destra.

■ Sotto un ponte basso

Si passa sotto un ponte basso o stretto.

■ Dossi artificiali, cantieri stradali, rotaie, oggetti sul ciglio della strada, ecc.

Il veicolo viene guidato su dossi artificiali, piastre stradali in acciaio, ecc., oppure si avvicina a rotaie o a oggetti sul ciglio della strada quali segnali stradali e guardrail in curva.

■ Durante il parcheggio

Il veicolo si avvicina a un veicolo fermo o a una parete.

⊗ Sistema di frenata attiva in città

Portare il veicolo dal concessionario se è necessario riparare o rimuovere il sensore laser o la relativa area limitrofa oppure se l'area intorno al sensore laser ha subito un impatto di notevole entità.

Non modificare le sospensioni del veicolo.
La modifica dell'altezza del veicolo impedisce il corretto funzionamento del sistema.

Assicurarsi di utilizzare pneumatici delle stesse dimensioni e dello stesso tipo per tutte e quattro le ruote. Utilizzare pneumatici con le stesse condizioni e con battistrada adeguato. In caso contrario, il sistema potrebbe funzionare in modo anomalo.

Il sistema potrebbe non funzionare correttamente se:

- Il veicolo ha un carico pesante sul lato posteriore.
- Gli pneumatici sono troppo gonfi o sgonfi.

Informazioni sul laser utilizzato nel sistema

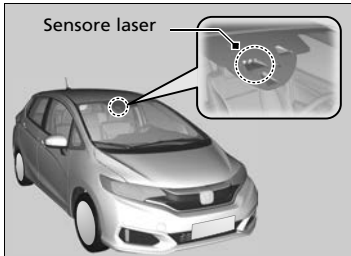

L'unità del sistema di frenata attiva in città, che incorpora il sensore laser, è situata nella parte posteriore dello specchietto retrovisore.

Di seguito è riportato un elenco delle specifiche classificate del laser adottato in questo sistema, in conformità ai requisiti IEC. Le stesse informazioni sono reperibili sulle etichette standard IEC60825-1.

Classificazione del laser

Massima potenza media:	45 mW
Durata dell'impulso:	33 ns
Lunghezza d'onda:	905 nm
Angolazione media della potenza (orizzontale x verticale)	28 x 12

Etichetta di classificazione del laser

INVISIBLE LASER RADIATION
DO NOT VIEW DIRECTLY WITH
OPTICAL INSTRUMENTS (MAGNIFIERS)
CLASS 1M LASER PRODUCT

Etichetta di spiegazione del laser

Max average power: 45 mW
Pulse duration: 33 ns
Wavelength: 905 nm

IEC 60825-1:2007
Complies with FDA performance standards for laser products
except for deviations pursuant to Laser Notice No. 50, dated
July 26th, 2001

Informazioni sul laser utilizzato nel sistema

ATTENZIONE

La manipolazione inappropriata del sensore laser può causare lesioni agli occhi.

Per evitare lesioni agli occhi, procedere come segue:

- Non separare il sensore dall'unità.
- Non guardare il sensore da una distanza pari o inferiore a 100 mm, utilizzando un dispositivo ottico come ad esempio una lente di ingrandimento, un microscopio o un obiettivo.

Segnale di arresto di emergenza

Si attiva in caso di frenata brusca a una velocità di 60 km/h o più per segnalare ai veicoli che seguono la frenata repentina, facendo lampeggiare rapidamente le luci di emergenza. Ciò può contribuire ad avvisare i veicoli che seguono facendo sì che eseguano le azioni appropriate per evitare un possibile tamponamento.

■ Attivazione del sistema:



Le luci di emergenza smettono di lampeggiare quando:

- Si rilascia il pedale del freno.
- L'ABS è disattivato.
- La velocità di decelerazione del veicolo diventa moderata.
- Si preme il pulsante luci di emergenza.

☒ Segnale di arresto di emergenza

Il segnale di arresto di emergenza non è un sistema che può impedire un possibile tamponamento dovuto a una brusca frenata. Fa lampeggiare le luci di emergenza nel momento di cui si effettua una frenata brusca. È sempre preferibile per evitare brusche frenate a meno che non sia assolutamente necessario.

Il segnale di arresto di emergenza non si attiva quando il pulsante luci di emergenza è premuto.

Se l'ABS si disattiva per un determinato periodo di tempo durante la frenata, il segnale di arresto di emergenza potrebbe non attivarsi.

Quando arrestato

1. Premere saldamente il pedale del freno.
2. Inserire saldamente il freno di stazionamento.

Modelli con trasmissione a variazione continua

3. Spostare la leva del cambio da **D** a **P**.

Modelli con cambio manuale

3. Spostare la leva del cambio su **R** o **1**.
4. Spegnerne il motore.

Inserire sempre saldamente il freno di stazionamento, specialmente se il veicolo è parcheggiato su un tratto in pendenza.

»» Parcheggio del veicolo

Non parcheggiare il veicolo vicino a oggetti infiammabili quali erba secca, olio o legna. Il calore proveniente dal sistema di scarico può provocare un incendio.

»» Quando arrestato

AVVISO

Modelli con trasmissione a variazione continua

Le seguenti azioni possono danneggiare il cambio:

- Premere contemporaneamente il pedale dell'acceleratore e il pedale del freno.
- Tenere il veicolo rivolto a monte premendo il pedale dell'acceleratore.
- Portare la leva del cambio su **P** prima di aver arrestato completamente il veicolo.

Sollevare i bracci dei tergicristalli se sono previste nevicate.

A temperature estremamente basse, il freno di stazionamento può bloccarsi, se inserito. Se si prevedono tali temperature, non inserire il freno di stazionamento, ma, se si parcheggia su un tratto in pendenza, girare le ruote anteriori in modo che tocchino il marciapiede oppure bloccare le ruote per evitare che il veicolo si sposti. L'inosservanza delle suddette precauzioni potrebbe provocare lo spostamento del veicolo con conseguenti incidenti.

Sistema sensori di parcheggio*

I sensori d'angolo e centrali monitorano gli ostacoli intorno al veicolo mentre il cicalino, il display multi-informazioni e la schermata audio/informazioni* consentono di conoscere la distanza approssimativa tra il veicolo e l'ostacolo.

■ Posizione e raggio d'azione del sensore

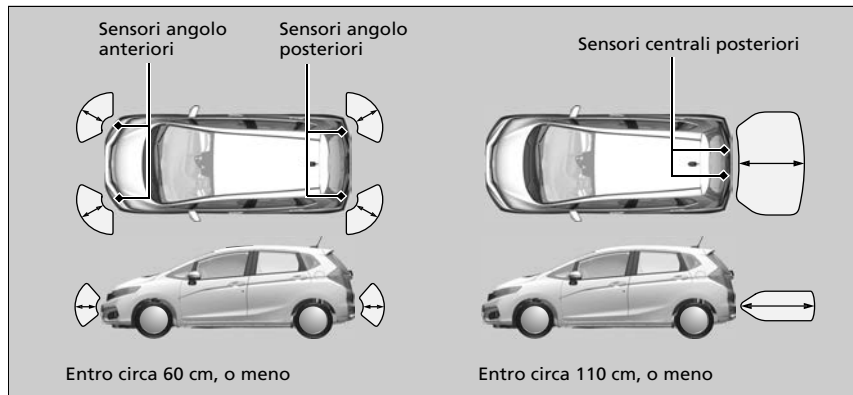

⊗ Sistema sensori di parcheggio*

Anche quando il sistema è attivato, assicurarsi sempre che non ci siano ostacoli in prossimità del veicolo prima di parcheggiare.

Il sistema potrebbe non funzionare correttamente quando:

- I sensori sono coperti da neve, fango ghiacciato o sporco.
- Il veicolo si trova su una superficie irregolare come erba, dossi o in pendenza.
- Il veicolo è stato parcheggiato all'aperto ed esposto a temperature alte o basse.
- Il sistema è influenzato da dispositivi che emettono onde a ultrasuoni.
- Si guida in condizioni atmosferiche avverse.

Il sistema potrebbe non rilevare:

- Oggetti sottili o bassi.
- Materiali fonoassorbenti quali neve, cotone o spugna.
- Oggetti che si trovano direttamente sotto al paraurti.

Non collocare accessori in prossimità o sui sensori.

■ Attivazione e disattivazione del sistema sensori di parcheggio

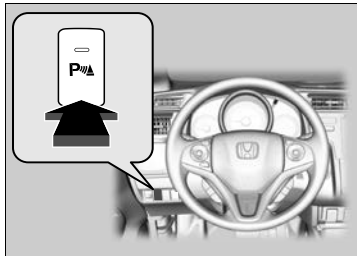

Con il commutatore di accensione su ACCENSIONE **II***1, premere il pulsante sistema sensori di parcheggio per attivare o disattivare il sistema. Quando il sistema è attivo, la spia nel pulsante si accende.

I sensori d'angolo anteriori iniziano a rilevare eventuali ostacoli quando la leva del cambio si trova in una qualsiasi posizione diversa da **P** o **R** e la velocità del veicolo è inferiore a 8 km/h.

I sensori angolo anteriori e angolo e centrali posteriori iniziano a rilevare eventuali ostacoli quando la leva del cambio si trova in posizione **R** e la velocità del veicolo è inferiore a 8 km/h.

Modelli con cambio manuale

È inoltre necessario rilasciare il freno di stazionamento.

» Attivazione e disattivazione del sistema sensori di parcheggio

A ogni avviamento del motore, il sistema sensori di parcheggio è impostato in base all'ultima selezione (ON o OFF).

*1: I modelli con sistema di accesso senza chiavi sono dotati di un pulsante **ENGINE START/STOP** invece che di un commutatore di accensione.

■ Quando la distanza tra il veicolo e gli ostacoli si riduce

Modelli con telecamera posteriore a vista multipla

Lunghezza del suono intermittente	Distanza tra il paraurti e l'ostacolo		Spia	Schermata audio/informazioni
	Sensori angolo	Sensori centrali		
Moderata	—	Circa 110-60 cm (43-24 inches)	Lampeggiante color giallo*1	 <p>Le spie si accendono quando il sensore rileva un ostacolo.</p> <p>AVVERTENZA: AVVICINAMENTO OGGETTO</p>
Ridotta	Circa 60-45 cm (24-18 inches)	Circa 60-45 cm (24-18 inches)	Lampeggiante color ambra	
Estremamente ridotta	Circa 45-35 cm (18-14 inches)	Circa 45-35 cm (18-14 inches)		
Continua	Circa 35 cm o inferiore	Circa 35 cm o inferiore	Lampeggiante color rosso	

*1: In questa fase, gli ostacoli sono rilevati solo dai sensori centrali.

Modelli senza telecamera posteriore a vista multipla

Lunghezza del suono intermittente	Distanza tra il paraurti e l'ostacolo		Spia	Display multi-informazioni
	Sensori angolo	Sensori centrali		
Moderata*1	—	Circa 110-60 cm (43-24 inches)	—	 <p>Spie: Si illumina nel punto in cui il sensore rileva un ostacolo.</p>
Ridotta	Circa 60-45 cm (24-18 inches)	Circa 60-45 cm (24-18 inches)	—	
Estremamente ridotta	Circa 45-35 cm (18-14 inches)	Circa 45-35 cm (18-14 inches)	—	
Continua	Circa 35 cm o inferiore	Circa 35 cm o inferiore	—	

*1: In questa fase, gli ostacoli sono rilevati solo dai sensori centrali.

■ **Schermata della vista posteriore con sensore di parcheggio**

Quando la distanza tra il veicolo e l'ostacolo sul retro si riduce, la schermata audio/informazioni e la schermata display audio* visualizzano le spie dei sensori di parcheggio.

* Non disponibile su tutti i modelli

Disattivazione di tutti i sensori posteriori

1. Assicurarsi che il sistema sensori di parcheggio non sia attivato. Portare il commutatore di accensione su BLOCCO **[0]***1.
2. Premere e tenere premuto il pulsante sistema sensori di parcheggio, quindi portare il commutatore di accensione su ACCENSIONE **[II]***1.
3. Mantenere premuto il pulsante per 10 secondi. Rilasciarlo quando la spia sul pulsante lampeggia.
4. Premere di nuovo il pulsante. La spia sul pulsante si spegne.
 - Vengono emessi due segnali acustici. I sensori posteriori sono ora disattivati.

Per riattivare i sensori posteriori, attenersi alla procedura precedente. Quando vengono riattivati, vengono emessi tre segnali acustici.

Disattivazione di tutti i sensori posteriori

Quando si sposta la leva del cambio su **[R]**, la spia sul pulsante sistema sensori di parcheggio lampeggia per ricordare che i sensori posteriori sono stati disattivati.

*1: I modelli con sistema di accesso senza chiavi sono dotati di un pulsante **ENGINE START/STOP** invece che di un commutatore di accensione.

* Non disponibile su tutti i modelli

Informazioni sulla telecamera posteriore a vista multipla

La schermata audio/informazioni può visualizzare la vista posteriore del veicolo. Il display passa automaticamente alla vista posteriore quando la trasmissione viene portata su **R**.

Area del display della telecamera posteriore a vista multipla

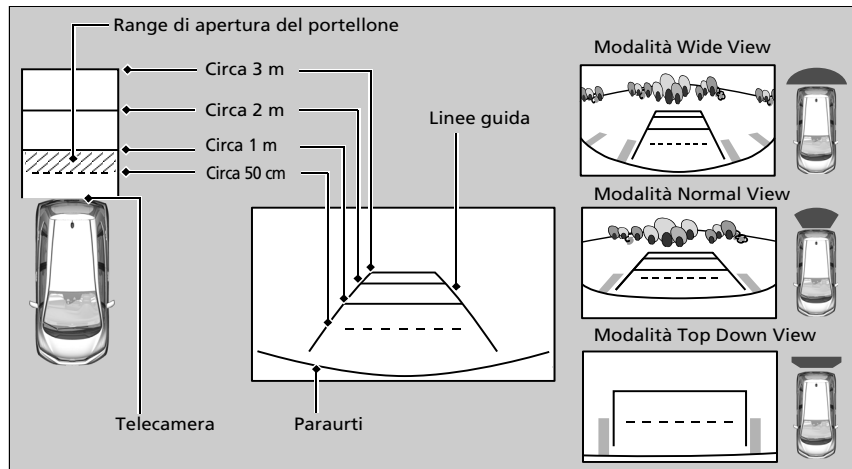

* Non disponibile su tutti i modelli

Informazioni sulla telecamera posteriore a vista multipla

La visibilità della telecamera per retromarcia è limitata. Non è possibile vedere gli angoli dei paraurti o eventuali oggetti presenti sotto di esso. Inoltre, la presenza di una sola lente fa apparire gli oggetti più vicini o più lontani di quanto non lo siano effettivamente.

Prima di innestare la retromarcia, accertarsi visivamente di potersi spostare in sicurezza. Anche alcune condizioni (quali il tempo, l'illuminazione e le temperature elevate) possono limitare la visibilità posteriore. Non fare affidamento sul display della vista posteriore poiché non fornisce informazioni complete sulle condizioni presenti sul retro del veicolo.

Se la lente della telecamera è coperta da sporcizia o umidità, utilizzare un panno morbido e umido per mantenere la lente pulita e priva di detriti.

È possibile modificare le impostazioni **Linee guida Fissa** e **Linee guida Dinamica**.

➤ **Funzioni personalizzabili** P. 313

Linee guida Fissa

On: Le linee guida vengono visualizzate quando si porta la trasmissione su **R**.

Off: Le linee guida non vengono visualizzate.

Linee guida Dinamica

On: Le linee guida si spostano in base alla direzione del volante.

Off: Le linee guida non si spostano.

È possibile visualizzare tre differenti angoli della telecamera sul display per vista posteriore.



Toccare l'icona appropriata per cambiare angolo.

: Wide View

: Normal View

: Top Down View

- Se l'ultima modalità di visualizzazione utilizzata è Larga o Normale, la stessa modalità viene selezionata la volta successiva che si porta la trasmissione su **R**.
- Se, prima dell'arresto del motore, è stata utilizzata la Vista dall'alto, viene selezionata la modalità Vista larga la volta successiva che si porta la modalità di alimentazione su ACCENSIONE e la trasmissione su **R**.
- Se Vista dall'alto è stata usata l'ultima volta per più di 10 secondi dopo aver spostato la trasmissione da **R**, viene selezionata la modalità Vista larga la volta successiva che si porta la trasmissione su **R**.

È inoltre possibile modificare l'impostazione della telecamera posteriore, selezionando  (Menu) quando viene visualizzata la vista posteriore del veicolo. Quando si seleziona 

(Menu) e **Display**, sono disponibili anche le voci seguenti:

- Scheda **Display**: Consente di regolare **Luminosità**, **Contrasto** e **Livello nero** della schermata della telecamera posteriore.
- Scheda **Colore**: Consente di regolare **Colore** e **Tonalità** della schermata della telecamera posteriore.

Informazioni sul carburante

■ Carburante consigliato

Benzina super verde/gasohol fino a E10 (90% benzina e 10% di etanolo) con numero di ottano pari o superiore a 95

Il veicolo è progettato per operare con benzina verde con un numero di ottano pari a 95 o superiore. Se questo numero di ottano non è disponibile, è possibile utilizzare temporaneamente benzina verde con un numero di ottano pari a 91 o superiore.

L'uso di benzina verde standard può causare un rumore metallico di battito nel motore e una riduzione delle prestazioni del motore. L'uso prolungato di benzina verde standard può causare danni al motore.

■ Capacità del serbatoio carburante: 40 litri

» Informazioni sul carburante

AVVISO

L'uso di benzina contenente piombo comporta i seguenti rischi:

- Danni al sistema di scarico compreso il convertitore catalitico
- Danni al motore e al sistema di alimentazione carburante
- Effetti negativi sul motore e sugli altri sistemi



Carburanti ossigenati

I carburanti ossigenati sono miscelati con benzina ed etanolo o altri composti. Il veicolo è progettato per funzionare anche con carburanti ossigenati contenenti fino al 10% in volume di etanolo e fino al 22% in volume di ETBE, in base agli standard EN 228. Per ulteriori informazioni, contattare il concessionario.

Rifornimento di carburante

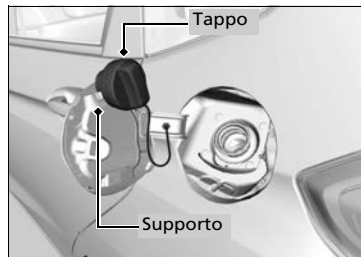
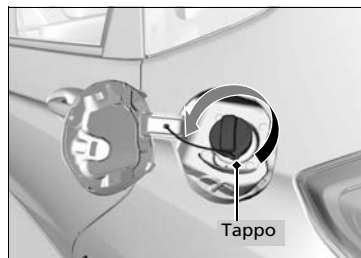

1. Arrestare il veicolo con la pompa della stazione di servizio sul lato posteriore sinistro del veicolo.
2. Spegner il motore.
3. Tirare la leva di apertura sportellino serbatoio carburante sotto il cruscotto sul lato guida.
► Lo sportellino si apre.
4. Svitare lentamente il tappo del serbatoio carburante. Sfiatare l'eventuale aria presente, quindi ruotare la manopola lentamente per aprire il tappo di rifornimento carburante.
5. Posizionare il tappo del serbatoio carburante nel supporto.
6. Inserire a fondo l'erogatore del carburante.
► Quando il serbatoio è pieno, l'erogatore del carburante si disattiva automaticamente. In questo modo viene lasciato dello spazio nel serbatoio per l'eventuale espansione del carburante dovuta alla variazione della temperatura.
7. Dopo il rifornimento, rimontare il tappo del serbatoio carburante e serrarlo fino a quando non si percepisce almeno uno scatto.
► Chiudere manualmente lo sportellino serbatoio carburante.

► Rifornimento di carburante

⚠ ATTENZIONE

La benzina è altamente infiammabile ed esplosiva. Quando la si maneggia può provocare gravi ustioni o lesioni.

- Arrestare il motore e tenere lontano calore, scintille e fiamme.
- Maneggiare il carburante solo all'aria aperta.
- Pulire immediatamente eventuali versamenti.

Non riempire ulteriormente il serbatoio dopo l'arresto automatico dell'erogatore del carburante. Versando altro carburante si potrebbe superare la capacità massima del carburante.

L'erogatore del carburante si ferma automaticamente per lasciare spazio nel serbatoio affinché il carburante possa espandersi al variare della temperatura.

Miglioramento del risparmio di carburante e riduzioni delle emissioni di CO₂

Il risparmio di carburante e la riduzione delle emissioni di CO₂ dipendono da diversi fattori, tra cui le condizioni di guida, il peso del carico, i tempi di permanenza con il motore al minimo, lo stile di guida e le condizioni del veicolo. In base a questi e ad altri fattori, potrebbe non essere possibile ottenere il risparmio carburante stimato.

Manutenzione e risparmio del consumo di carburante

È possibile ottimizzare il risparmio del consumo di carburante grazie alla manutenzione appropriata del veicolo.

Seguire la tabella di manutenzione e, se necessario, consultare il libretto di garanzia.

Per i veicoli senza sistema promemoria manutenzione, seguire la tabella di manutenzione.

Tabella di manutenzione* P. 484

- Utilizzare olio motore con la viscosità consigliata dal sigillo di certificazione ACEA o API.
- Mantenere la pressione degli pneumatici specificata.
- Non caricare eccessivamente il veicolo.
- Mantenere il veicolo pulito. Un accumulo di neve o fango sul sottoscocca del veicolo comporta un aumento del peso e una maggiore resistenza al vento.

* Non disponibile su tutti i modelli

Miglioramento del risparmio di carburante e riduzioni delle emissioni di CO₂

Il calcolo diretto è il metodo consigliato per determinare il consumo effettivo del carburante durante la guida.

100	×	Litri di carburante	÷	Km percorsi	=	L per 100 km
Miglia percorse	÷	Galloni di carburante	=	Miglia per gallone		

Manutenzione

In questo capitolo vengono descritti gli interventi di manutenzione di base



Prima di effettuare la manutenzione

Ispezione e manutenzione	476
Sicurezza durante la manutenzione	477
Componenti e liquidi utilizzati negli interventi di manutenzione	478

Sistema promemoria manutenzione ...

Tabella di manutenzione *

Schede di manutenzione (veicoli senza Libretto di manutenzione)	484
--	-----

Manutenzione sotto il cofano motore

Voci di manutenzione sotto il cofano motore...	488
Apertura del cofano	489
Olio motore raccomandato	490
Controllo dell'olio	492

Aggiunta di olio motore	493
Liquido di raffreddamento motore	494
Olio cambio	496
Liquido freni/frizione*	497
Rifornimento del liquido lavacrystalli	498
Filtro carburante	498
Sostituzione delle lampadine	499

Controllo e manutenzione delle spazzole tergicristalli

Controllo e manutenzione degli pneumatici	511
Controllo degli pneumatici	515
Indicatori di usura	517
Durata degli pneumatici	517

Sostituzione di pneumatico e ruota	518
Rotazione pneumatici	519
Dispositivi di trazione da neve	520

Batteria

Procedure ordinarie sul telecomando

Sostituzione della batteria del pulsante	527
--	-----

Manutenzione riscaldamento e raffreddamento*/climatizzazione*

Pulizia

Manutenzione dell'abitacolo	532
Manutenzione degli esterni	534

Accessori e modifiche

Accessori	537
Modifiche	537

* Non disponibile su tutti i modelli

Ispezione e manutenzione

Per mantenere il veicolo in condizioni ottimali e per garantire la sicurezza, effettuare tutte le operazioni di ispezione e manutenzione elencate. Se si notano anomalie, ad esempio rumorosità, odori, liquido freni insufficiente, residui di olio sul terreno e così via, richiedere a una concessionaria di effettuare un'ispezione. Fare riferimento al Libretto di manutenzione fornito insieme al veicolo/tabella di manutenzione riportata nel presente manuale utente per informazioni dettagliate sulla manutenzione e sulle ispezioni.

➤ **Tabella di manutenzione*** P. 484

Tipi di ispezione e manutenzione

■ Ispezioni giornaliere

Effettuare le ispezioni prima di partire per lunghi viaggi, quando si lava il veicolo o si esegue il rifornimento.

■ Ispezioni periodiche

- Controllare mensilmente il livello del liquido freni.
 - **Liquido freni/frizione*** P. 497
- Controllare mensilmente la pressione pneumatici. Verificare la presenza di usura e corpi estranei sul battistrada.
 - **Controllo e manutenzione degli pneumatici** P. 515
- Controllare mensilmente il funzionamento delle luci esterne.
 - **Sostituzione delle lampadine** P. 499
- Controllare ogni sei mesi lo stato delle spazzole tergicristalli.
 - **Controllo e manutenzione delle spazzole tergicristalli** P. 511

Sicurezza durante la manutenzione

Di seguito sono elencate alcune delle precauzioni di sicurezza più importanti. Tuttavia, queste avvertenze non possono includere tutti i pericoli possibili a cui si può andare incontro effettuando procedure di manutenzione. Spetta all'utente decidere se eseguire o meno un determinato intervento.

Sicurezza durante la manutenzione

- Per ridurre al minimo il rischio di incendio o esplosione, tenere sigarette, scintille e fiamme vive lontano dalla batteria e da tutti i componenti del sistema di alimentazione carburante.
- Non lasciare mai stracci, panni o altri oggetti infiammabili sotto il cofano.
 - Il calore generato dal motore e dagli scarichi può infiammarli e provocare un incendio.
- Per pulire i componenti, non utilizzare benzina, ma uno sgrassatore o un detergente per componenti.
- Indossare occhiali e indumenti di protezione quando si interviene sulla batteria o sul sistema di aria compressa.
- Lo scarico del motore contiene monossido di carbonio, una sostanza nociva che può avere effetti letali.
 - Azionare il motore esclusivamente in presenza di una ventilazione sufficiente.

Sicurezza del veicolo

- Il veicolo deve essere fermo.
 - Accertarsi che il veicolo sia parcheggiato in piano, che il freno di stazionamento sia inserito e che il motore sia spento.
- I componenti bollenti possono causare ustioni.
 - Accertarsi che il motore e il sistema di scarico si raffreddino completamente prima di toccare i componenti del veicolo.
- Le parti in movimento possono causare lesioni.
 - Non avviare il motore, a meno che non venga richiesto dalle istruzioni, e tenere gli arti lontano dalle parti in movimento.
 - Non aprire il cofano con la funzione di arresto automatico del motore al minimo attivata.

►► Sicurezza durante la manutenzione

⚠ ATTENZIONE

Una scorretta manutenzione del veicolo o la mancata risoluzione di un problema prima della guida può causare incidenti con rischio di gravi lesioni o morte.

Seguire sempre le raccomandazioni e attenersi ai programmi di ispezione e manutenzione contenuti nel manuale utente/Libretto di manutenzione.

⚠ ATTENZIONE

La mancata osservanza delle istruzioni e delle precauzioni di manutenzione può causare lesioni personali gravi o la morte.

Attenersi sempre alle procedure e alle precauzioni descritte in questo Manuale utente.

Componenti e liquidi utilizzati negli interventi di manutenzione

Durante gli interventi di manutenzione e riparazione, utilizzare parti e liquidi originali Honda. I componenti originali Honda sono fabbricati in conformità agli stessi elevati standard di qualità dei veicoli Honda.

Informazioni sul servizio di manutenzione

Se il veicolo è dotato di sistema promemoria manutenzione, sul display multi-informazioni viene indicata la data prevista per l'intervento di manutenzione del veicolo. Fare riferimento al Libretto di manutenzione fornito con il veicolo per una spiegazione dei codici delle voci di manutenzione visualizzati sul display.

➤ **Sistema promemoria manutenzione** P. 479

Se il sistema promemoria manutenzione non è disponibile, attenersi alle tabelle di manutenzione riportate nell'apposito libretto fornito con il veicolo.

Se il veicolo non è fornito di Libretto di manutenzione, seguire la tabella di manutenzione presente in questo manuale utente.

➤ **Tabella di manutenzione*** P. 484

» Informazioni sul servizio di manutenzione

Modelli con sistema promemoria manutenzione

Se si sta programmando di portare il veicolo al di fuori di uno dei paesi in cui si applica il sistema promemoria manutenzione, consultare il concessionario per informazioni su come registrare tali informazioni e programmare la manutenzione secondo le condizioni del paese interessato.

Fornisce informazioni sulle voci relative agli interventi manutenzione da eseguire. Le voci di manutenzione sono rappresentate da un codice e un'icona. Il sistema indica quando portare il veicolo da un concessionario in termini di giorni restanti.

Se il successivo intervento di manutenzione è prossimo, imminente o già trascorso, ad ogni inserimento del commutatore di accensione ^{*1} sul display multi-informazioni viene visualizzata anche un'icona di avvertenza.

» Sistema promemoria manutenzione

È possibile scegliere di visualizzare un messaggio di allerta corrispondente insieme all'icona di avvertenza sul display multi-informazioni.

La tabella di manutenzione potrebbe non visualizzare informazioni corrette se la batteria viene scollegata per un periodo di tempo prolungato. In questo caso, occorre rivolgersi a un concessionario.

*1: I modelli con sistema di accesso senza chiavi sono dotati di un pulsante **ENGINE START/STOP** invece che di un commutatore di accensione.

Visualizzazione delle informazioni del promemoria manutenzione

1. Portare il commutatore di accensione su ACCENSIONE *1.
2. Premere il pulsante / (informazioni) ripetutamente fino alla visualizzazione delle voci di manutenzione sul display multi-informazioni.

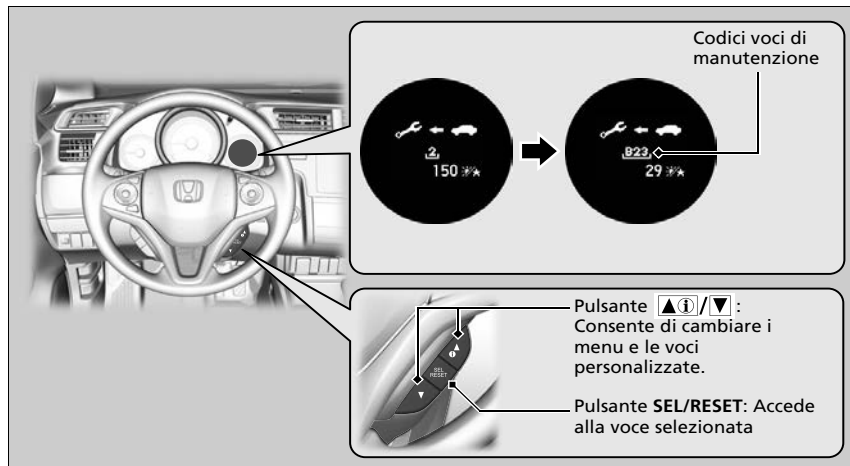

La spia messaggio di sistema (i) si accende insieme alle informazioni del promemoria manutenzione.





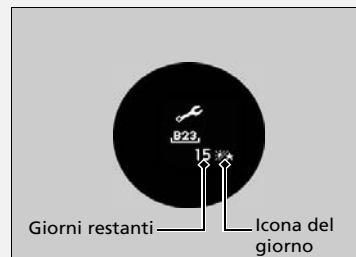

Visualizzazione delle informazioni del promemoria manutenzione

In base allo stato del motore e dell'olio motore, il sistema calcola il tempo rimanente prima del successivo intervento di manutenzione.



*1: I modelli con sistema di accesso senza chiavi sono dotati di un pulsante **ENGINE START/STOP** invece che di un commutatore di accensione.

Icone di avvertenza e informazioni del promemoria manutenzione sul display multi-informazioni

Icona di avvertenza (ambra)	Informazioni promemoria manutenzione	Spiegazione	Informazioni
<p>Manutenzione a breve</p> 		<p>Una o più voci di manutenzione richiedono l'intervento entro 30 giorni. I giorni rimanenti vengono calcolati in base alle condizioni di guida.</p>	<p>Il tempo restante verrà calcolato per giorno.</p>
<p>Manutenzione necessaria</p> 		<p>Una o più voci di manutenzione richiedono l'intervento entro 10 giorni. I giorni rimanenti vengono calcolati in base alle condizioni di guida.</p>	<p>Far eseguire gli interventi di manutenzione indicati appena possibile.</p>
<p>Superata scadenza manutenzione</p> 		<p>L'intervento di manutenzione indicato non è stato ancora eseguito quando i giorni rimanenti sono pari a 0.</p>	<p>Il veicolo ha superato i limiti previsti per l'esecuzione della manutenzione. Far eseguire immediatamente gli interventi di manutenzione richiesti e assicurarsi che il sistema promemoria manutenzione venga azzerato.</p>

■ Voci promemoria manutenzione

Le voci di manutenzione visualizzate sul display multi-informazioni sono indicate con codice e icona.

Per la spiegazione dei codici e delle icone del promemoria manutenzione, fare riferimento al Libretto di manutenzione fornito con il veicolo.

■ Disponibilità del sistema promemoria manutenzione

Anche se premendo il pulsante /▼ (informazioni) sul display multi-informazioni vengono visualizzate le informazioni del promemoria manutenzione, questo sistema non è disponibile in alcuni paesi. Fare riferimento al Libretto di manutenzione fornito con il veicolo oppure chiedere al concessionario se è possibile usufruire del sistema promemoria manutenzione.

✕ Disponibilità del sistema promemoria manutenzione

Se si sta programmando di portare il veicolo al di fuori di uno dei paesi in cui si applica il sistema promemoria manutenzione, consultare il concessionario per informazioni su come registrare tali informazioni e programmare la manutenzione secondo le condizioni del paese interessato.

Azzeramento del display

Azzerare il display delle informazioni del promemoria manutenzione in seguito a un intervento.

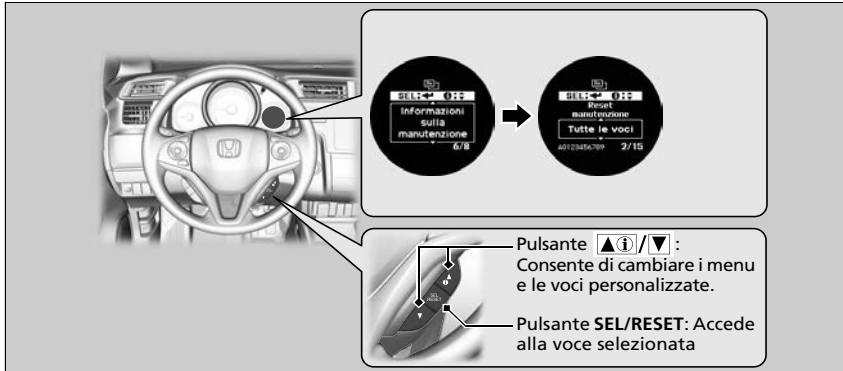

1. Portare il commutatore di accensione su ACCENSIONE *1.
2. Premere il pulsante ▲/▼ fino alla visualizzazione di (Impostazioni personali) sul display, quindi premere il pulsante **SEL/RESET**.
3. Premere il pulsante ▲/▼ fino alla visualizzazione di **Informazioni sulla manutenzione** sul display, quindi premere il pulsante **SEL/RESET**.
4. Premere il pulsante ▲/▼ e selezionare le informazioni di azzeramento sul display, quindi premere il pulsante **SEL/RESET**.
 - Il codice di manutenzione scomparirà.

Per annullare la modalità di azzeramento delle informazioni del promemoria di manutenzione, selezionare **Annulla**, quindi premere il pulsante **SEL/RESET**.

*1: I modelli con sistema di accesso senza chiavi sono dotati di un pulsante **ENGINE START/STOP** invece che di un commutatore di accensione.

►► Azzeramento del display

AVVISO

Il mancato azzeramento delle informazioni del promemoria manutenzione in seguito all'intervento determina la visualizzazione di intervalli di manutenzione errati con conseguenti gravi problemi meccanici.

Al completamento dell'intervento di manutenzione richiesto, il concessionario resetta il display delle informazioni del promemoria manutenzione. Se la manutenzione viene eseguita da altri, azzerare il display.

Tabella di manutenzione *

Se il veicolo viene fornito con il Libretto di manutenzione, all'interno è possibile trovare la relativa tabella di manutenzione. Per i veicoli senza Libretto di manutenzione, fare riferimento alla seguente tabella di manutenzione.

La tabella di manutenzione indica gli interventi di manutenzione minimi necessari per assicurare il funzionamento regolare del veicolo. A causa delle differenze regionali e climatiche, potrebbe essere necessario eseguire ulteriori operazioni di manutenzione. Per una descrizione più dettagliata, consultare il libretto di garanzia.

Gli interventi di manutenzione devono essere eseguiti da tecnici adeguatamente formati ed equipaggiati. Il concessionario autorizzato soddisfa tutti questi requisiti.

Modelli senza Libretto di manutenzione

Manutenzione al chilometraggio o al numero di mesi indicato, a seconda di quale condizione si verifica prima.	km x 1.000	20	40	60	80	100	120	140	160	180	200
	mesi	12	24	36	48	60	72	84	96	108	120
Sostituire l'olio motore*1	Normale	Ogni 10.000 km o 1 anno									
	Gravose*3	Ogni 5.000 km o 6 mesi									
Sostituire il filtro olio motore*1	Normale	Ogni 20.000 km o 2 anni									
	Gravose*3	Ogni 10.000 km o 1 anno									
Sostituire la cartuccia del filtro aria	Ogni 30.000 km										
Controllare il gioco valvole*4	Ogni 120.000 km										
Sostituire il filtro carburante*2					•				•		
Sostituire le candele ad incandescenza	Ogni 100.000 km										
Controllare le cinghie di trasmissione		•			•		•		•		•

*1: In alcuni paesi è richiesto solamente il programma di manutenzione per condizioni gravi: Fare riferimento al libretto di garanzia fornito con il veicolo.

*2: Fare riferimento a pagina 498 per informazioni sulle sostituzioni in caso di condizioni di guida gravose.

*3: Fare riferimento alla pagina 486 per informazioni sulle sostituzioni in caso di condizioni gravose.

*4: Metodo sensoriale. Regolare le valvole durante la manutenzione a 120.000 km se rumorose.

Manutenzione al chilometraggio o al numero di mesi indicato, a seconda di quale condizione si verifica prima.	km x 1.000	20	40	60	80	100	120	140	160	180	200
	mesi	12	24	36	48	60	72	84	96	108	120
Sostituire il liquido di raffreddamento del motore	A 200.000 km o 10 anni, quindi ogni 100.000 km o 5 anni										
Sostituire l'olio del cambio	MT Normale	Ogni 120.000 km o 6 anni									
	Gravose ¹			•			•		•		
	CVT		•		•		•		•		•
Controllare i freni anteriori e posteriori	Ogni 10.000 km o 6 mesi										
Sostituire il liquido freni	Ogni 3 anni										
Controllare la regolazione del freno di stazionamento	•	•		•		•		•		•	
Sostituire il filtro antipolvere e antipolline	•	•	•	•	•	•	•	•	•	•	•
Controllare la data di scadenza del flacone TRK*	Ogni anno										
Ruotare gli pneumatici (controllare la pressione e la condizione degli pneumatici almeno una volta al mese)	Ogni 10.000 km										
Effettuare il controllo visivo dei seguenti componenti:											
Estremità braccetto sterzo, scatola sterzo e cuffie	Ogni 10.000 km o 6 mesi										
Componenti delle sospensioni											
Cuffie semiassi											
Tubi flessibili e tubazioni dei freni (compreso ABS)											
I livelli e le condizioni di tutti i liquidi	•	•	•	•	•	•	•	•	•	•	•
Sistema di scarico											
Tubazioni e raccordi del carburante											

*1: Fare riferimento alla pagina 486 per informazioni sulle sostituzioni in caso di condizioni gravose.

Se si guida in condizioni gravose, far controllare le seguenti voci riportate nella tabella di manutenzione come gravi.

Voci	Condizione
Filtro e olio motore	A, B, C, D ed E
Olio cambio	B e D

☒ Tabella di manutenzione*

La condizione è considerata gravosa quando si guida:

- A. A una velocità inferiore a 8 km a tragitto o, a temperature di congelamento, inferiore a 16 km a tragitto.
- B. Con temperature estremamente elevate, superiori a 35°C.
- C. Con lunghi periodi di guida al regime minimo oppure fasi prolungate di arresti e partenze.
- D. Con un rimorchio, un portabagagli sul tetto carico oppure su strade montane.
- E. Su strade fangose, polverose o liberate dal ghiaccio.

Schede di manutenzione (veicoli senza Libretto di manutenzione)

Far registrare di seguito tutti gli interventi di manutenzione dal concessionario responsabile della manutenzione. Conservare nel veicolo tutte le ricevute degli interventi eseguiti.

Km o mese	Data	Firma o timbro
20.000 km (o 12 mesi)		
40.000 km (o 24 mesi)		
60.000 km (o 36 mesi)		
80.000 km (o 48 mesi)		
100.000 km (o 60 mesi)		
120.000 km (o 72 mesi)		
140.000 km (o 84 mesi)		
160.000 km (o 96 mesi)		
180.000 km (o 108 mesi)		
200.000 km (o 120 mesi)		

Voci di manutenzione sotto il cofano motore

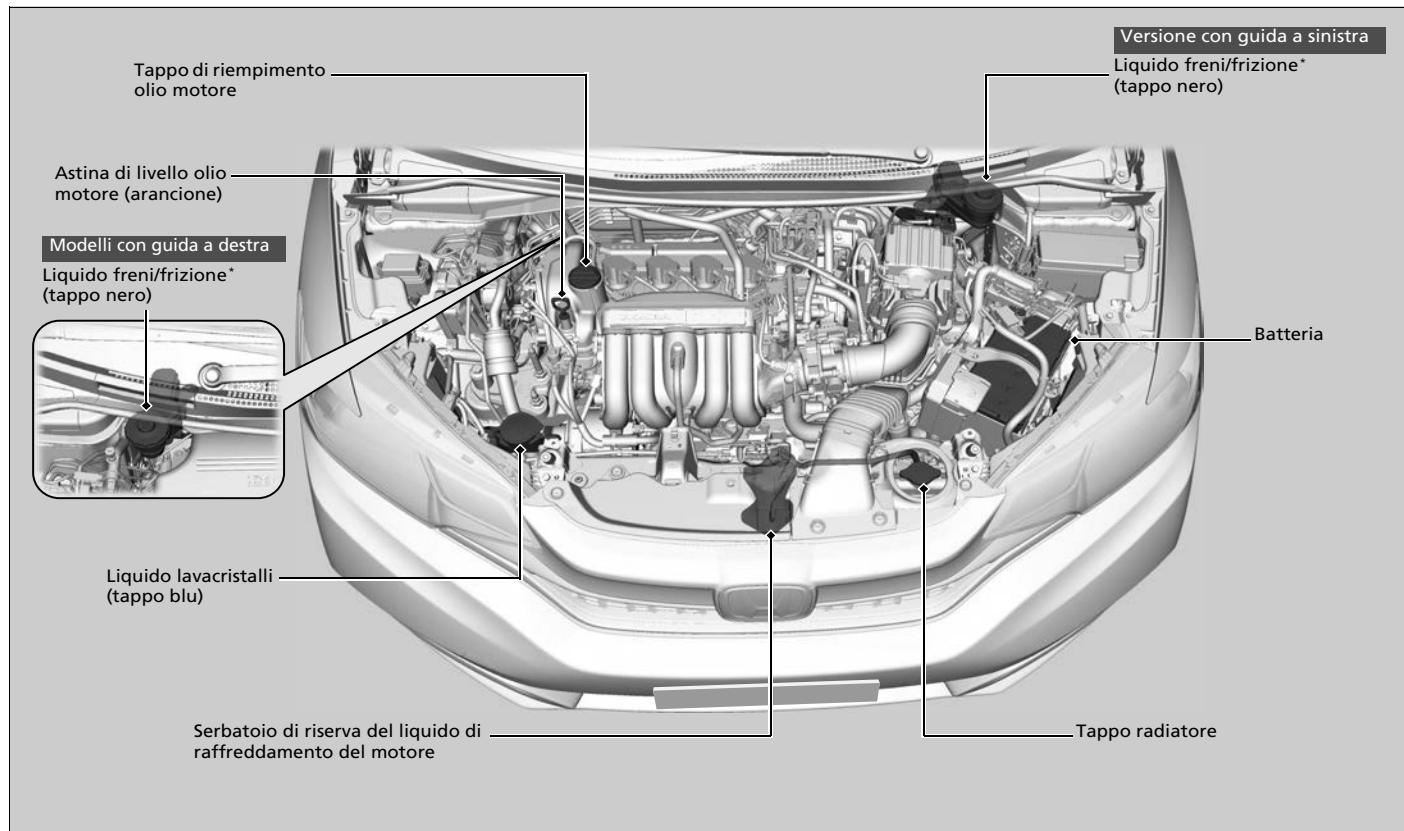

Apertura del cofano

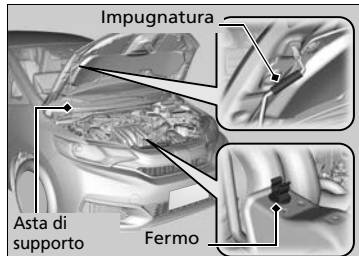
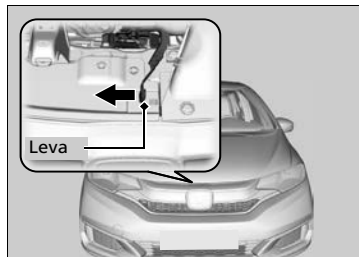

1. Parcheggiare il veicolo su una superficie piana e inserire il freno di stazionamento.
2. Tirare la leva di apertura cofano situata sotto l'angolo inferiore lato guida esterno della plancia.
 - Il cofano si solleverà leggermente.

3. Spingere lateralmente la leva del meccanismo di chiusura cofano (situata sotto il bordo anteriore del cofano, al centro) e sollevare il cofano. Una volta sollevato leggermente il cofano, è possibile rilasciare la leva.

4. Rimuovere l'asta di supporto dal fermo utilizzando l'impugnatura. Montare l'asta di supporto nel cofano.

Per chiudere, rimuovere l'asta di supporto e riporla nel fermo, quindi abbassare delicatamente il cofano. Lasciare la presa a un'altezza di circa 30 cm e lasciare che il cofano si chiuda.

►► Apertura del cofano

AVVISO

Non aprire il cofano motore se i bracci dei tergicristalli sono sollevati.

Il cofano motore potrebbe urtare contro i tergicristalli con il rischio di danneggiare il cofano e/o i tergicristalli.

Quando si chiude il cofano, verificare che sia bloccato correttamente.

Se la leva meccanismo di chiusura cofano si sposta con difficoltà oppure se è possibile aprire il cofano senza sollevare la leva, è necessario pulire e lubrificare il meccanismo.

Non aprire il cofano con la funzione di arresto automatico del motore al minimo attivata.

Olio motore raccomandato

L'olio è il fattore che influenza maggiormente le prestazioni e la durata del motore. Una quantità insufficiente di olio o una qualità scadente, potrebbe causare guasti o danni al motore.

Modelli europei

- Olio MOT: Honda #1.0
- Olio Honda Green
- ACEA A5/B5

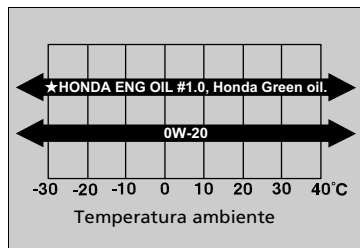

Utilizzare un olio motore Honda originale o un altro olio motore commerciale di viscosità adeguata per la temperatura ambiente, come indicato.

L'olio MOT. Honda #1.0 è stato formulato per migliorare il risparmio consumo di carburante.

Se l'olio MOT. Honda #1.0, l'olio Honda Green o 0W-20 non è disponibile, utilizzare olio 5W-30 o 0W-30.

⊗ Olio motore raccomandato

Additivi olio motore

Il veicolo non richiede additivi di olio che potrebbero compromettere le prestazioni e la durata del motore.

L'olio con viscosità ACEA è disponibile solo per i modelli europei.

Eccetto modelli europei

- Olio motore Honda originale
- Olio classificato API Service SM o di qualità superiore

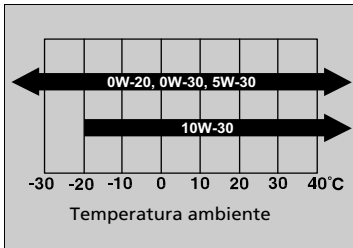

Utilizzare un olio motore Honda originale o un altro olio motore commerciale di viscosità adeguata per la temperatura ambiente, come indicato.

L'olio motore 0W-20 è stato formulato per migliorare il risparmio consumo di carburante.

Controllo dell'olio

Si consiglia di controllare il livello dell'olio ogni volta che si effettua il rifornimento.

Parcheggiare il veicolo su una superficie piana.

Attendere circa tre minuti dopo aver spento il motore prima di controllare l'olio.

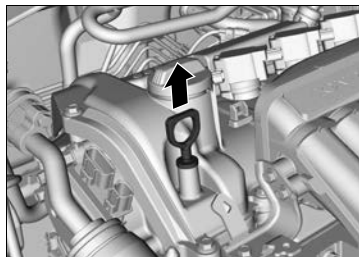

1. Rimuovere l'astina di livello (arancione).
2. Pulire l'astina di livello con un panno pulito o un tovagliolo di carta.
3. Reinscrivere fino in fondo l'astina di livello nel foro.

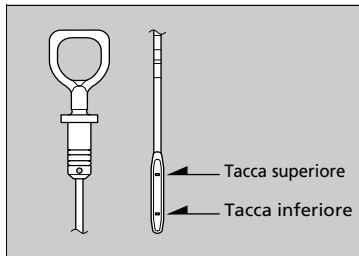

4. Rimuovere nuovamente l'astina di livello e controllare il livello per verificare che sia compreso tra le tacche superiore e inferiore. Aggiungere olio secondo necessità.

☒ Controllo dell'olio

Se il livello dell'olio è vicino o al di sotto della tacca inferiore, aggiungere olio lentamente prestando attenzione a non rabboccare eccessivamente.

La quantità di olio consumato dipende dallo stile di guida del veicolo e dalle condizioni climatiche e delle strade percorse. Il tasso di consumo di olio è previsto fino a 1 litro per 1.000 km/. Si prevede che il consumo sia superiore con un motore nuovo.

Aggiunta di olio motore



Tappo di riempimento olio motore

1. Svitare e rimuovere il tappo di riempimento olio motore.
2. Aggiungere olio lentamente.
3. Reinscrivere il tappo di riempimento olio motore e serrarlo saldamente.
4. Attendere tre minuti e controllare di nuovo l'astina di livello dell'olio motore.

»» Aggiunta di olio motore

AVVISO

L'olio motore non deve superare la tacca superiore. Il riempimento eccessivo può causare perdite e danneggiare il motore.

In caso di fuoriuscite dal motore, pulire immediatamente. L'olio fuoriuscito potrebbe danneggiare i componenti del vano motore.

Liquido di raffreddamento motore

Liquido di raffreddamento specificato: Liquido di raffreddamento/antigelo per tutte le stagioni Honda Tipo 2

Questo liquido di raffreddamento è premiscelato con 50% di antigelo e 50% di acqua. Non aggiungere acqua o antigelo.

Si consiglia di controllare il livello del liquido di raffreddamento motore ogni volta che si effettua il rifornimento. Controllare innanzitutto il serbatoio di riserva. Se completamente vuoto, controllare anche il livello di liquido di raffreddamento nel radiatore. Aggiungere il liquido di raffreddamento motore secondo necessità.

Serbatoio di espansione

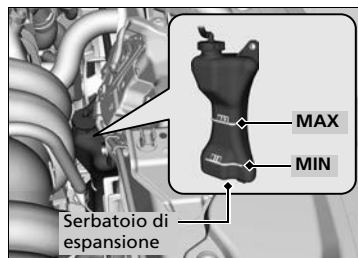

1. Assicurarsi che il motore e il radiatore siano freddi.
2. Controllare la quantità di liquido di raffreddamento nel serbatoio di riserva.
 - Se il liquido di raffreddamento è al di sotto della tacca **MIN**, rabboccare il liquido fino alla tacca **MAX**.

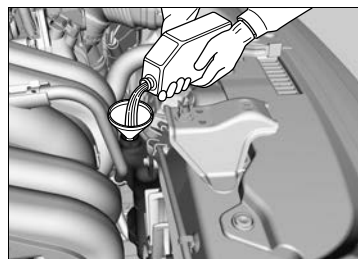

3. Verificare che il sistema di raffreddamento non presenti delle perdite.

► Liquido di raffreddamento motore

ATTENZIONE

Se il tappo del radiatore viene rimosso quando il motore è caldo, il liquido di raffreddamento potrebbe schizzare fuori causando ustioni gravi.

Lasciare sempre raffreddare il motore e il radiatore prima di rimuovere il tappo del radiatore.

In previsione di temperature costantemente al di sotto di -30°C, la miscela del liquido di raffreddamento deve essere sostituita con una a più alta concentrazione. Rivolgersi al concessionario Honda per informazioni dettagliate relative a un'apposita miscela del liquido di raffreddamento.

Se il liquido di raffreddamento/antigelo Honda non è disponibile, è possibile sostituirlo temporaneamente con un liquido di raffreddamento privo di silicati di una delle marche principali. Verificare che si tratti di un liquido di raffreddamento di alta qualità, raccomandato per i motori in alluminio. L'uso prolungato di un liquido di raffreddamento non Honda può causare corrosione con conseguente malfunzionamento o danneggiamento del sistema di raffreddamento. Far lavare e rabboccare il sistema di raffreddamento con liquido di raffreddamento/antigelo Honda prima possibile.

Non aggiungere prodotti antiruggine o altri additivi al sistema di raffreddamento del veicolo, in quanto potrebbero non essere compatibili con il liquido di raffreddamento o con i componenti del motore.

Radiatore

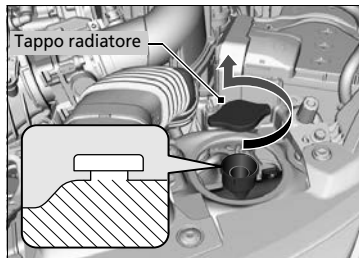

1. **Assicurarsi che il motore e il radiatore siano freddi.**
2. Ruotare il tappo del radiatore di 1/8 di giro in senso antiorario e scaricare l'eventuale pressione nel sistema di raffreddamento. Mentre si ruota il tappo, non spingerlo verso il basso.
3. Spingere verso il basso e ruotare il tappo del radiatore in senso antiorario per rimuoverlo.
4. Il livello del liquido di raffreddamento deve raggiungere la base del bocchettone di rifornimento. Rabboccare il liquido di raffreddamento, se necessario.
5. Riposizionare il tappo del radiatore e serrarlo completamente.

►► Radiatore

AVVISO

Versare il liquido lentamente e con attenzione in modo da evitare versamenti. Pulire immediatamente eventuali residui, in quanto potrebbero danneggiare i componenti ubicati nel vano motore.

Olio cambio

Modelli con trasmissione a variazione continua

Liquido trasmissione a variazione continua (CVT)

Liquido specificato: Liquido del cambio Honda HCF-2

Rivolgersi a un concessionario per far controllare il livello del liquido e, se necessario, farlo sostituire.

Per la sostituzione del liquido della trasmissione a variazione continua (CVT), attenersi agli intervalli di manutenzione del veicolo.

➤ **Sistema promemoria manutenzione** P. 479

➤ **Tabella di manutenzione*** P. 484

Non tentare di controllare o sostituire da soli il liquido della trasmissione a variazione continua (CVT).

Modelli con cambio manuale

Liquido per cambio manuale

Liquido specificato: Olio per cambio manuale (MTF) Honda

Rivolgersi a un concessionario per far controllare il livello del liquido e, se necessario, farlo sostituire.

Per la sostituzione dell'olio cambio manuale, attenersi agli intervalli di manutenzione del veicolo.

➤ **Sistema promemoria manutenzione** P. 479

➤ **Tabella di manutenzione*** P. 484

Non tentare di controllare o sostituire da soli il liquido per cambio manuale.

⌘ Liquido trasmissione a variazione continua (CVT)

AVVISO

Non mischiare il liquido del cambio Honda HCF-2 con altri liquidi del cambio.

L'uso di un liquido del cambio diverso da Honda HCF-2 può compromettere il funzionamento e la durata della trasmissione del veicolo, nonché causarne il danneggiamento.

Qualsiasi danno derivante dall'uso di un liquido del cambio non equivalente a HCF-2 non sarà coperto dalla garanzia limitata per i nuovi veicoli Honda.

⌘ Liquido per cambio manuale

Se l'olio Honda MTF non è disponibile, è possibile utilizzare temporaneamente olio motore certificato API di viscosità SAE 0W-20 o 5W-20.

Sostituire con olio MTF prima possibile. L'olio motore non contiene additivi adeguati al cambio e l'uso prolungato può compromettere le prestazioni di cambio e danneggiare il cambio.

Liquido freni/frizione*

Liquido specificato: Liquido freni con DOT 3 o DOT 4

Utilizzare lo stesso liquido sia per i freni che per la frizione.

■ Controllo del liquido freni

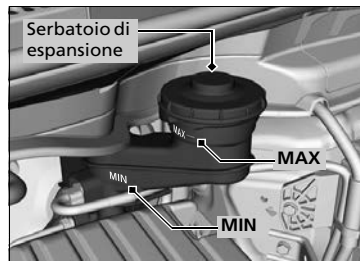

Il livello del liquido deve essere compreso tra le tacche **MIN** e **MAX** poste sul lato del serbatoio di riserva.

■ Modelli con cambio manuale

Il serbatoio di riserva del liquido freni è utilizzato anche per il liquido della frizione. Fintantoché il livello del liquido freni viene mantenuto come indicato in precedenza, non è necessario controllare il livello del liquido della frizione.

»» Liquido freni/frizione*

■ AVVISO

Il liquido freno contrassegnato DOT 5 non è compatibile con l'impianto frenante di questo veicolo e può causare danni rilevanti.

Si raccomanda di utilizzare un prodotto originale.

Se il livello del liquido freni corrisponde o è inferiore alla tacca **MIN**, far eseguire un'ispezione da una concessionaria al più presto per verificare che non ci siano perdite o pastiglie freni usurate.

* Non disponibile su tutti i modelli

Rifornimento del liquido lavacrystalli

Controllare la quantità di liquido lavacrystalli, guardando il serbatoio.

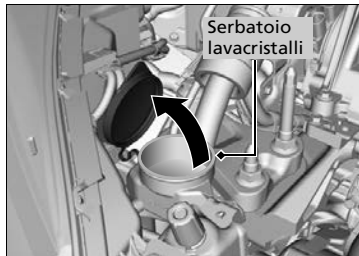

Se il livello è basso, rabboccare il serbatoio lavacrystalli.

Versare il liquido lavacrystalli con cautela. Non riempire eccessivamente il serbatoio.

Filtro carburante

Sostituire il filtro carburante in base al tempo e alla distanza specificati nella tabella di manutenzione.

Modelli senza Libretto di manutenzione

Si consiglia di sostituire il filtro carburante ogni 40.000 km o 2 anni, se si presume che il carburante utilizzato sia contaminato. In ambienti polverosi il filtro potrebbe ostruirsi in tempi più brevi.

Tutti i modelli

Il filtro carburante deve essere sostituito da un tecnico qualificato. Il carburante presente nel sistema può fuoriuscire e creare un pericolo se i raccordi della tubazione del carburante non sono maneggiati correttamente.

⊗ Rifornimento del liquido lavacrystalli

AVVISO

Non utilizzare antigelo o una soluzione di acqua/aceto nel serbatoio lavacrystalli.

L'antigelo può danneggiare la vernice del veicolo. La soluzione di acqua/aceto può danneggiare la pompa del sistema lavacrystalli.

Utilizzare solo liquido lavacrystalli disponibile in commercio. Evitare l'uso prolungato di acqua dura per prevenire l'accumulo di calcare.

Lampadine fari

Per la sostituzione, utilizzare le lampadine seguenti.

Modelli con fari abbaglianti e anabbaglianti di tipo alogeno

Faro abbagliante/anabbagliante: 60/55 W (H4LL/HB2LL*, H4 LL, H4 per tipo di lampadina alogena)

Modelli con fari abbaglianti e anabbaglianti a LED

Faro abbagliante **Tipo a LED**

Faro anabbagliante: **Tipo a LED**

Faro abbagliante/anabbagliante*

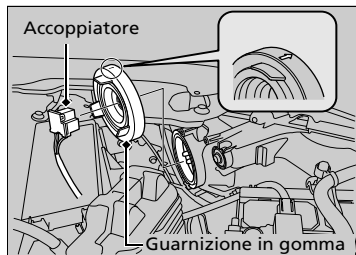

1. Smontare l'accoppiatore.
2. Rimuovere la guarnizione in gomma.

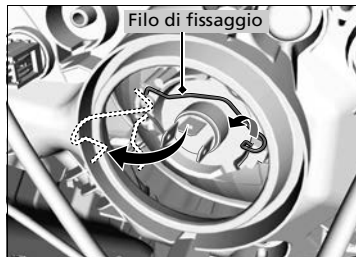

3. Rimuovere il filo di fissaggio, quindi rimuovere la lampadina.
4. Inserire una nuova lampadina.

* Non disponibile su tutti i modelli

Lampadine fari

AVVISO

Quando accese, le lampadine alogene raggiungono temperature estremamente elevate.

Olio, sudore o graffi sul vetro possono causare il surriscaldamento e lo scoppio della lampadina.

L'orientamento dei fari è impostato in fabbrica e non necessita regolazioni. Tuttavia, se si trasportano regolarmente oggetti pesanti nel bagagliaio o si traina un rimorchio, fare regolare l'orientamento dal concessionario o da un tecnico qualificato.

Quando si sostituisce una lampadina alogena, afferrarla dalla base ed evitare che il vetro venga a contatto con la cute od oggetti duri. Se si tocca il vetro, pulirlo con alcol denaturato e un panno pulito.

Modelli con fari abbaglianti e anabbaglianti a LED

I fari abbaglianti e anabbaglianti sono di tipo a LED. Far eseguire l'ispezione e la sostituzione del gruppo ottico da un concessionario Honda autorizzato.

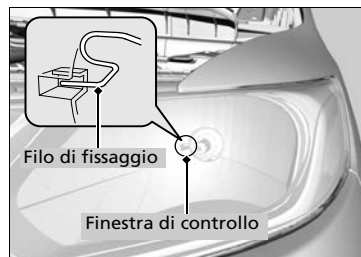

5. Reinstallare il filo di fissaggio. Agganciare l'estremità del filo alla manopola nella scanalatura.
 - È possibile vedere se il filo di fissaggio è in posizione corretta dalla finestra di controllo.
6. Rimontare la guarnizione in gomma.
7. Inserire l'accoppiatore nel connettore della lampadina.

Lampadine fendinebbia anteriori*

Per la sostituzione, utilizzare le lampadine seguenti.

Fendinebbia anteriore: 35W (H8 per tipo di lampadina alogena)

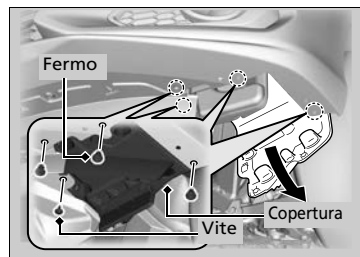

1. Rimuovere le viti con un cacciavite a testa Phillips e rimuovere i fermi di fissaggio utilizzando un cacciavite a lama piatta.
2. Tirare verso il basso la parte inferiore della copertura del parafrangente interno.

►► Lampadine fendinebbia anteriori*

AVVISO

Quando accese, le lampadine alogene raggiungono temperature estremamente elevate. Olio, sudore o graffi sul vetro possono causare il surriscaldamento e lo scoppio della lampadina.

Quando si sostituisce una lampadina alogena, afferrarla dall'alloggiamento in plastica ed evitare che il vetro entri in contatto con la cute o con oggetti duri. Se si tocca il vetro, pulirlo con alcol denaturato e un panno pulito.

Fermo di fissaggio

Inserire un cacciavite a lama piatta, sollevare ed estrarre il perno centrale per rimuovere il fermo.

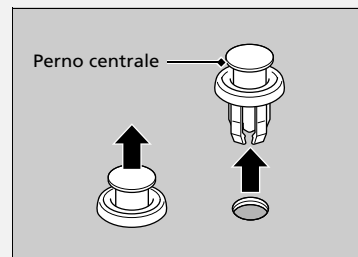

* Non disponibile su tutti i modelli

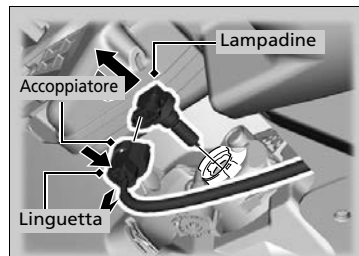

3. Spingere la linguetta per rimuovere l'accoppiatore.
4. Ruotare la vecchia lampadina verso sinistra per rimuoverla.
5. Inserire una nuova lampadina nel complessivo fendinebbia e ruotarla verso destra.
6. Inserire l'accoppiatore nel connettore della lampadina.

☒ Lampadine fendinebbia anteriori *

Inserire il fermo con il perno centrale sollevato e spingere fino a quando non è piatto.

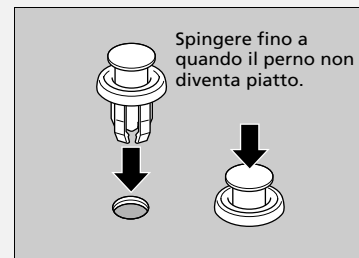

Lampadine indicatori di direzione anteriori

Per la sostituzione, utilizzare le lampadine seguenti.

Indicatori di direzione anteriori: 21 W (ambra)

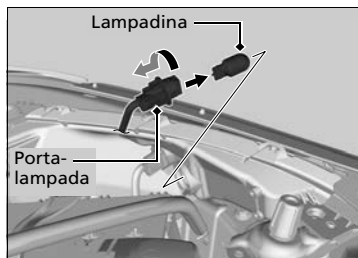

1. Ruotare il portalampada verso sinistra e rimuoverlo.
2. Estrarre la lampadina dal portalampada.
3. Inserire una nuova lampadina.

Modelli con luci di posizione di tipo a lampadina

Lampadine luci di posizione

Per la sostituzione, utilizzare le lampadine seguenti.

Luce di posizione: 5 W

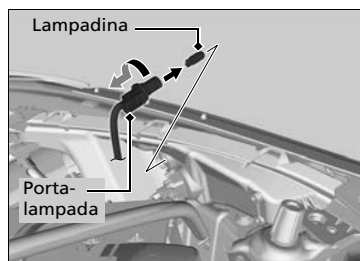

1. Ruotare il portalampada verso sinistra e rimuoverlo, quindi estrarre la vecchia lampadina.
2. Inserire una nuova lampadina.

Modelli con luci di posizione di tipo a LED

Luci di posizione

Le luci di posizione sono di tipo a LED. Far eseguire l'ispezione e la sostituzione del gruppo ottico da un concessionario Honda autorizzato.

Indicatori di direzione laterali/indicatori di emergenza

Gli specchietti retrovisori esterni sono dotati di indicatori di direzione. Far eseguire l'ispezione e la sostituzione delle lampadine luci da un concessionario Honda autorizzato.

Luci per marcia diurna

Le luci per marcia diurna sono di tipo a LED. Far eseguire l'ispezione e la sostituzione del gruppo ottico da un concessionario Honda autorizzato.

Lampadine delle luci di retromarcia, degli indicatori di direzione posteriori e dei retronebbia

Per la sostituzione, utilizzare le lampadine seguenti.

Luce retromarcia: 16 W

Indicatore di direzione posteriore: 21 W (ambra)

Retronebbia: 21 W

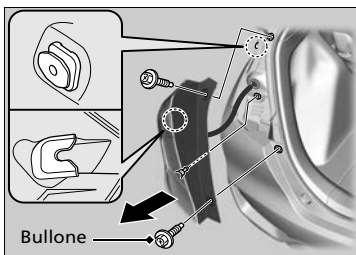

1. Utilizzare un cacciavite a testa Phillips per rimuovere i bulloni.
2. Estrarre il complessivo luci dal montante posteriore.

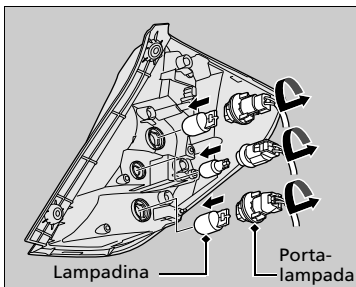

3. Ruotare il portalamпада verso sinistra e rimuoverlo. Rimuovere la vecchia lampadina.
4. Inserire una nuova lampadina.
5. Far scorrere il gruppo ottico sulla guida sulla carrozzeria.

Luci dei freni/di posizione posteriori

Le luci dei freni/di posizione posteriori sono di tipo a LED. Far eseguire l'ispezione e la sostituzione del gruppo ottico da un concessionario Honda autorizzato.

Lampadine luce targa posteriore

Per la sostituzione, utilizzare le lampadine seguenti.

Luce targa posteriore: 5 W

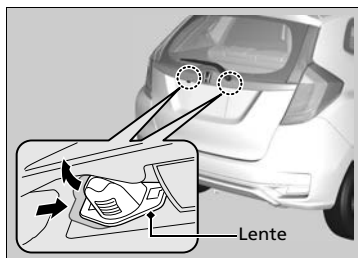

1. Premere il trasparente sul lato sinistro ed estrarlo insieme al portalampada fissato ad esso.

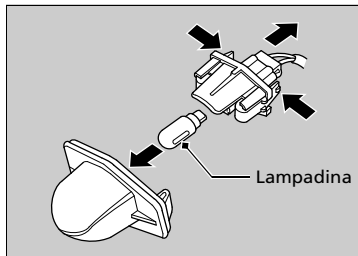

2. Rimuovere il complessivo luce targa premendo le linguette su entrambi i lati del portalampada.
3. Smontare la vecchia lampadina e inserire la nuova.

Terza luce stop

La terza luce stop è di tipo a LED. Far eseguire l'ispezione e la sostituzione del gruppo ottico da un concessionario Honda autorizzato.

Altre lampadine luci

Lampadina plafoniera

Per la sostituzione, utilizzare le lampadine seguenti.

Plafoniera: 8 W



1. Far leva sul bordo del coperchio con un cacciavite a lama piatta per rimuoverlo.
 - Avvolgere il cacciavite con un panno per evitare graffi.

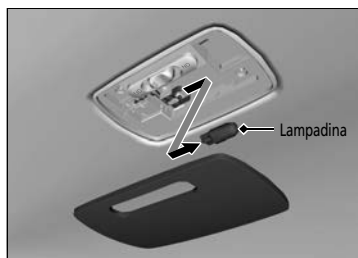

2. Smontare la vecchia lampadina e inserire la nuova.

Lampadine luci di lettura

Modelli con impianto stereo e display

Per la sostituzione, utilizzare le lampadine seguenti.

Luce di lettura: 8 W



1. Far leva sul bordo del coperchio con un cacciavite a lama piatta per rimuoverlo.
 - Avvolgere il cacciavite con un panno per evitare graffi.

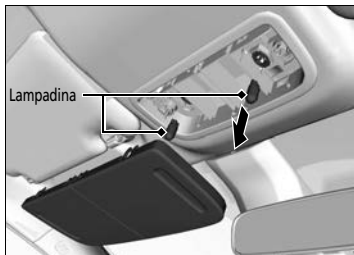

2. Smontare la vecchia lampadina e inserire la nuova.

Modelli con impianto stereo e display a colori

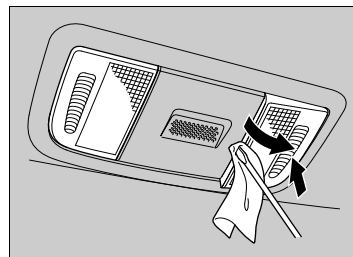

1. Far leva sul bordo del coperchio con un cacciavite a lama piatta per rimuoverlo.
 - Avvolgere il cacciavite con un panno per evitare graffi.

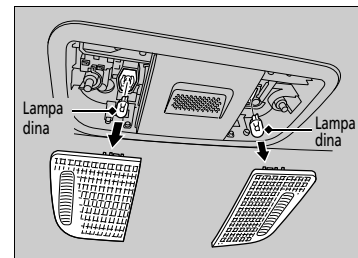

2. Smontare la vecchia lampadina e inserire la nuova.

■ Luce bagagliaio

Per la sostituzione, utilizzare le lampadine seguenti.

Luce bagagliaio: 5 W

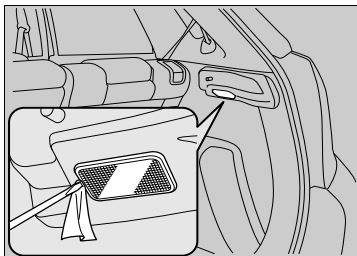

1. Far leva sul bordo del coperchio con un cacciavite a lama piatta per rimuoverlo.
 - Avvolgere il cacciavite con un panno per evitare graffi.

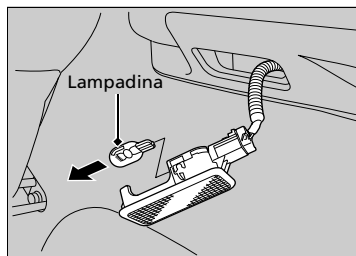

2. Smontare la vecchia lampadina e inserire la nuova.

Controllo delle spazzole tergicristalli

Se usurata, la gomma della spazzola tergicristallo lascia delle striature e la superficie dura della spazzola potrebbe graffiare il vetro del parabrezza.

Sostituzione della gomma della spazzola tergicristallo

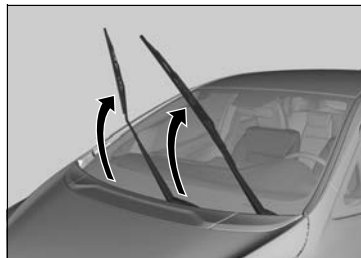

1. Sollevare prima il braccio tergicristallo lato guida, quindi il braccio lato passeggero.

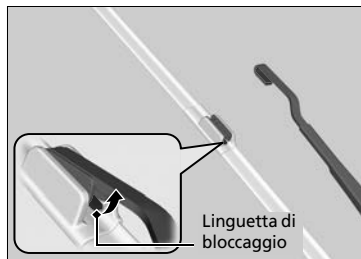

2. Tenere premuta la linguetta, quindi far scorrere il supporto dal braccio del tergicristallo.

» Sostituzione della gomma della spazzola tergicristallo

AVVISO

Non lasciar cadere il braccio tergicristallo sul parabrezza, poiché si potrebbero danneggiare il braccio e/o il parabrezza.

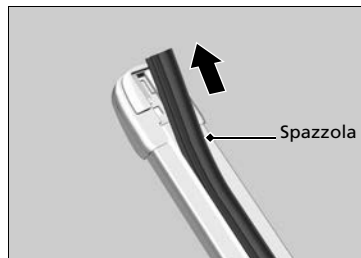

3. Estrarre la spazzola dal supporto tirando l'estremità ad aletta.

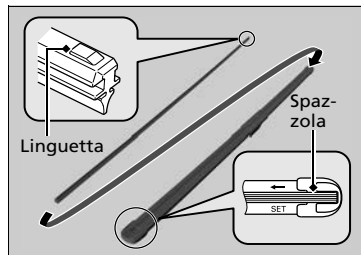

4. Inserire la nuova spazzola tergicristallo facendola scorrere nella relativa sede dalla parte inferiore.
► La linguetta sulla spazzola deve inserirsi nella tacca sulla parte superiore della sede.
5. Fare scorrere saldamente il supporto sul braccio del tergicristallo.
6. Abbassare prima il braccio tergicristallo lato guida, quindi il braccio lato passeggero.

Sostituzione della gomma della spazzola tergicristallo

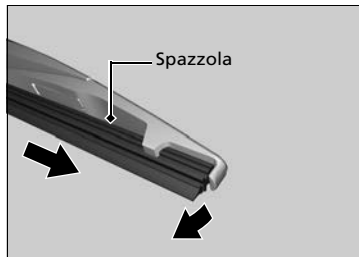
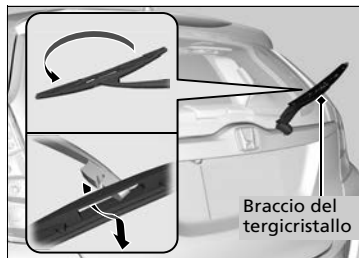

1. Tenere sollevato il braccio tergicristallo.
2. Ruotare verso l'alto l'estremità inferiore della spazzola tergicristallo fino all'estrazione dal braccio tergicristallo.

3. Estrarre la spazzola tergicristallo facendola scorrere dall'estremità con l'incavo.

►► Sostituzione della gomma della spazzola tergicristallo

AVVISO

Non abbassare il braccio del tergicristallo in quanto si potrebbe danneggiare il lunotto.

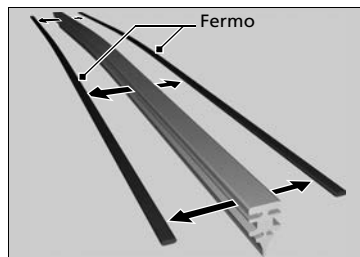

4. Rimuovere i fermi dalla spazzola tergicristallo smontata, quindi montare una nuova spazzola in gomma.

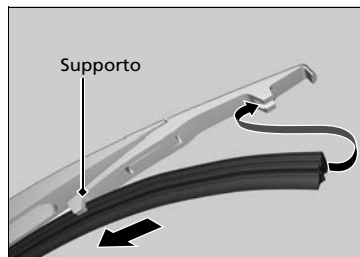

5. Inserire la spazzola tergicristallo facendola scorrere nella relativa sede.
 - Accertarsi che sia innestata saldamente, quindi installare il complessivo spazzola tergicristallo sul braccio del tergicristallo.

Controllo degli pneumatici

Per garantire il funzionamento in sicurezza del veicolo, gli pneumatici devono essere del tipo e delle dimensioni corrette, in buono stato con battistrada appropriato e adeguatamente gonfiati.

■ Linee guida per il gonfiaggio

Pneumatici correttamente gonfiati garantiscono la migliore combinazione di tenuta di strada, durata del battistrada e comfort. Per la pressione specificata, fare riferimento all'etichetta sul montante portiera lato guida.

Pneumatici sgonfi possono usurarsi in modo irregolare, compromettendo la tenuta di strada e il risparmio consumo di carburante, e inoltre sono più facilmente soggetti a rottura a causa del surriscaldamento.

Il gonfiaggio eccessivo degli pneumatici può causare una guida difficoltosa, maggiormente soggetta ai pericoli della strada, e un'usura non uniforme.

Controllare gli pneumatici ogni giorno prima di mettersi alla guida. Se uno pneumatico risulta più sgonfio degli altri, controllare la pressione con un manometro idoneo.

Almeno una volta al mese o prima di un lungo viaggio, misurare la pressione di tutti gli pneumatici, inclusa la ruota di scorta, con un manometro*. Anche pneumatici in buono stato possono perdere da 10-20 kPa (0,1-0,2 kgf/cm²) al mese.

* Non disponibile su tutti i modelli

☒ Controllo degli pneumatici

⚠ ATTENZIONE

La guida con pneumatici eccessivamente usurati o sgonfi può causare incidenti con rischio di gravi lesioni o morte.

Seguire tutte le istruzioni fornite nel presente Manuale utente relative al gonfiaggio e alla manutenzione degli pneumatici.

Misurare la pressione dell'aria quando gli pneumatici sono freddi. Ovvero, dopo che il veicolo è rimasto in sosta per almeno 3 ore o è stato guidato per meno di 1,6 Km. Se necessario, aggiungere o rimuovere l'aria fino a quando non si raggiunge la pressione specificata.

Se il controllo viene effettuato con gli pneumatici caldi, la pressione rilevata potrebbe essere di 30-40 kPa (0,30-0,4 kgf/cm².) superiore a quella misurata con gli pneumatici freddi.

Far controllare gli pneumatici da un concessionario se durante la guida si avvertono vibrazioni costanti. Pneumatici nuovi o sostituiti e rimontati devono essere sottoposti a equilibratura adeguata.

Ogni volta che viene regolata la pressione degli pneumatici, è necessario eseguire la taratura del sistema avviso perdita di pressione.

☒ **Taratura del sistema avviso perdita di pressione** P. 449

■ Linee guida di ispezione

Ad ogni controllo della pressione, esaminare anche gli pneumatici stessi e gli steli delle valvole.

Verificare:

- La presenza di eventuali protuberanze o rigonfiamenti sul fianco dello pneumatico o sul battistrada. Se si rilevano tagli, lacerazioni o spaccature all'interno dello pneumatico, sostituirlo. Sostituirlo se la tela o la tortiglia sono visibili.
- Rimuovere eventuali corpi estranei e verificare che non ci siano perdite di aria.
- Presenza di usura irregolare del battistrada. Far controllare l'allineamento ruote da un concessionario.
- Presenza di usura eccessiva del battistrada.
 - **Indicatori di usura** P. 517
- Spaccature o altri danni intorno allo stelo della valvola.

☒ Controllo degli pneumatici

Guida ad alta velocità

Modelli con pneumatici 185/55 R16

Si consiglia di guidare nel rispetto dei limiti di velocità e delle condizioni indicati. Se si guida a velocità sostenute (oltre 160 km/h), regolare la pressione degli pneumatici a freddo come indicato di seguito per evitare un eccessivo surriscaldamento e un'improvvisa rottura dello pneumatico.

Dimensione pneumatici	185/55R16 83H
Pressione	Lato anteriore: 240 kPa (2,4 kgf/cm ²) Lato posteriore: 230 kPa (2,3 kgf/cm ²)

Indicatori di usura

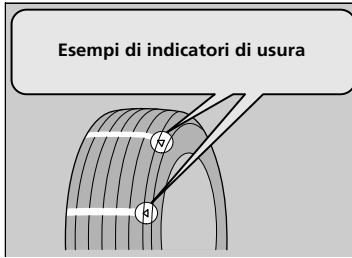

La scanalatura in cui si trova l'indicatore di usura della battistrada è meno profonda di 1,6 mm rispetto al resto della superficie dello pneumatico. Se la battistrada è usurata al punto tale che l'indicatore è visibile, sostituire lo pneumatico. **Pneumatici consumati hanno scarsa aderenza su strade bagnate.**

Durata degli pneumatici

La durata dello pneumatico dipende da numerosi fattori, tra i quali lo stile di guida, le condizioni stradali, il carico del veicolo, la pressione di gonfiaggio, la manutenzione, la velocità e le condizioni ambientali (anche nel caso di pneumatici non utilizzati).

Oltre alle ispezioni regolari e alla manutenzione della pressione di gonfiaggio, si consiglia di effettuare un'ispezione annuale dopo i primi cinque anni di vita dello pneumatico. Tutti gli pneumatici, compreso il ruotino di scorta*, devono essere messi fuori servizio dopo 10 anni dalla data di fabbricazione, a prescindere dalle condizioni e dallo stato di usura.

* Non disponibile su tutti i modelli

Sostituzione di pneumatico e ruota

Sostituire gli pneumatici con un tipo equivalente per dimensioni, indice di carico, indice di velocità e pressione nominale massima a freddo (come indicato sul fianco dello pneumatico). L'uso di pneumatici di dimensioni o struttura diverse può causare un funzionamento irregolare di determinati sistemi del veicolo come dell'ABS e il sistema di controllo della stabilità del veicolo (VSA)*.

Si consiglia di sostituire tutti e quattro gli pneumatici contemporaneamente. Se ciò non è possibile, sostituire quelli anteriori e quelli posteriori a coppia.

Assicurarsi che le specifiche delle ruote corrispondano a quelle previste per le ruote originali.

⊗ Sostituzione di pneumatico e ruota

⚠ ATTENZIONE

Il montaggio di pneumatici del tipo non corretto sul veicolo può compromettere la tenuta di strada e la stabilità e causare incidenti con rischio di gravi lesioni o morte.

Utilizzare pneumatici del tipo e delle dimensioni raccomandate nella relativa etichetta informativa presente sul veicolo.

Rotazione pneumatici

La rotazione degli pneumatici in base alla tabella di manutenzione contribuisce a distribuire l'usura in modo più uniforme e aumenta la durata degli stessi.

■ Pneumatici senza contrassegni di rotazione

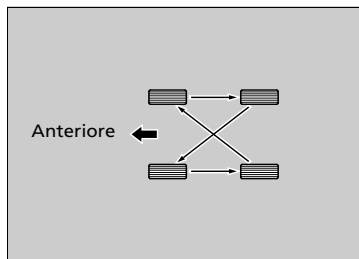

Ruotare gli pneumatici come mostrato qui.

■ Pneumatici con contrassegni di rotazione

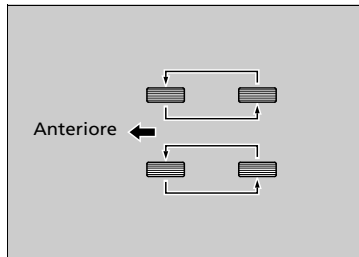

Ruotare gli pneumatici come mostrato qui.

►► Rotazione pneumatici

Negli pneumatici con scolpitura battistrada direzionale, la rotazione non deve essere eseguita da un lato all'altro ma tra anteriore e posteriore.

Gli pneumatici direzionali devono essere montati con il contrassegno di rotazione rivolto in avanti, come illustrato di seguito.

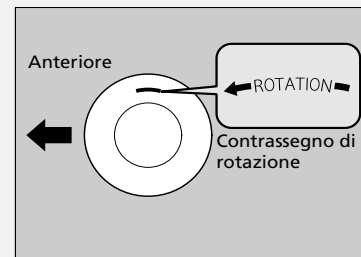

Quando gli pneumatici vengono ruotati, assicurarsi che venga controllata la pressione.

Ogni volta che viene regolata la pressione degli pneumatici, è necessario eseguire la taratura del sistema avviso perdita di pressione.

► Taratura del sistema avviso perdita di pressione P. 449

Dispositivi di trazione da neve

Se si guida su superfici stradali innevate o ghiacciate, montare pneumatici invernali o catene per pneumatici; ridurre la velocità e mantenere una distanza sufficiente dagli altri veicoli.

Per evitare slittamenti, prestare particolare attenzione quando si sterza o si azionano i freni.

Utilizzare catene per pneumatici, pneumatici invernali o pneumatici per tutte le stagioni quando necessario o in conformità alle disposizioni di legge.

Durante il montaggio, attenersi a quanto segue.

Per gli pneumatici invernali:

- Selezionare pneumatici con dimensioni e indice di carico equivalenti a quelli dello pneumatico originale.
- Montare gli pneumatici su tutte e quattro le ruote.

►► Dispositivi di trazione da neve

ATTENZIONE

L'uso di catene errate o non montate correttamente può danneggiare le tubazioni dei freni e causare incidenti con il rischio di lesioni personali gravi o morte.

Per la selezione e l'uso delle catene per pneumatici, attenersi alle istruzioni fornite nel presente Manuale utente.

AVVISO

I dispositivi di trazione di dimensioni errate o non montati correttamente possono danneggiare le tubazioni freni, le sospensioni, la carrozzeria e le ruote del veicolo. Fermarsi se urtano contro un parte qualsiasi del veicolo.

In conformità alle direttive CEE per gli pneumatici, in caso di utilizzo di pneumatici invernali, se la velocità massima prevista del veicolo è superiore a quella consentita con gli pneumatici invernali è necessario apporre un adesivo con la velocità massima consentita per tali pneumatici in modo che sia ben visibile al conducente. L'adesivo è disponibile presso il concessionario degli pneumatici. Per eventuali domande, rivolgersi al concessionario.

Se si montano le catene per pneumatici, attenersi alle istruzioni del produttore delle catene relative ai limiti operativi del veicolo.

Utilizzare catene per pneumatici solo in caso di emergenza o se imposte dalle normative locali per la circolazione in determinate zone.

Prestare la massima attenzione durante la guida con catene per pneumatici su neve o ghiaccio. Potrebbero infatti avere una tenuta di strada meno prevedibile di pneumatici invernali senza catene.

Se il veicolo è dotato di pneumatici estivi, tenere presente che questi pneumatici non sono progettati per condizioni di guida invernali. Per ulteriori informazioni, contattare la concessionaria.

Per le catene per pneumatici:

- Rivolgersi al concessionario prima di acquistare le catene per il veicolo.
- Montarle solo sugli pneumatici anteriori.
- A causa della distanza limitata degli pneumatici del veicolo in questione, si consiglia vivamente di utilizzare le catene riportate di seguito:

Dimensioni pneumatici originali*1	Tipo catena
185/60R15 84H	RUD-matic classic 48478
185/55R16 83H	RUD-matic classic 48479

*1: Le dimensioni degli pneumatici originali sono indicate nell'etichetta informativa degli pneumatici situata sul montante portiera lato guida.

- Attenersi alle istruzioni di montaggio del produttore delle catene. Montarle in modo che aderiscano il più possibile.
- Controllare che le catene non entrino in contatto con le tubazioni dei freni o le sospensioni.
- Guidare a velocità moderata.

Controllo della batteria



Finestra indicatore di prova*

Sulla batteria con indicatore di prova

Sulla batteria con indicatore di prova

Controllare mensilmente le condizioni della batteria. Controllare la finestra dell'indicatore di prova e verificare se i terminali sono corrosi.

La condizione della batteria viene monitorata dal sensore sul terminale negativo. Se è presente un problema nel sensore, sul display multi-informazioni verrà visualizzato un messaggio di allerta. Far controllare il veicolo dal concessionario.

Sulla batteria senza indicatore di prova

Lo stato della batteria è monitorato da un sensore situato sul terminale negativo della batteria. Se è presente un problema nel sensore, sul display multi-informazioni verrà visualizzato un messaggio di allerta. Far controllare il veicolo dal concessionario. Controllare mensilmente i terminali della batteria per verificare che non siano corrosi.

Tutti i modelli

Se la batteria del veicolo si scollega o si scarica completamente:

- L'orologio si reimposta.
➤ **Orologio** P. 140
- L'impianto stereo è disattivato.
➤ **Riattivazione dell'impianto stereo** P. 223
- Il sistema di navigazione è disattivato. Sarà necessario un codice PIN.
➤ **Consultare il manuale del sistema di navigazione.**

Batteria

⚠ ATTENZIONE

La batteria sprigiona gas idrogeno esplosivo durante il normale funzionamento.

La presenza di scintille o fiamme libere può fare esplodere la batteria con una forza tale da provocare gravi lesioni o la morte.

Tenere lontano dalla batteria scintille, fiamme vive o sigarette.

Indossare indumenti di protezione e una visiera oppure fare eseguire la manutenzione della batteria da un tecnico specializzato.

⚠ ATTENZIONE

La batteria contiene acido solforico (elettrolito) altamente corrosivo e nocivo.

Il contatto dell'elettrolito con gli occhi o la pelle può causare gravi lesioni. Indossare occhiali e indumenti di protezione durante gli interventi sulla batteria o nell'area circostante.

Se ingerito, l'elettrolito può causare avvelenamento grave qualora non si intraprendano immediate azioni curative.

TENERE FUORI DALLA PORTATA DEI BAMBINI

Caricamento della batteria

Scollegare entrambi i cavi della batteria per prevenire danni al sistema elettrico del veicolo.
Scollegare sempre il cavo negativo (-) per primo e ricollegarlo per ultimo.

»» Batteria

Modelli con finestra dell'indicatore di prova sulla batteria

Le informazioni sui colori dell'indicatore di prova si trovano sulla batteria.

La posizione della finestra dell'indicatore di prova può variare a seconda del modello.

Procedure di emergenza

Occhi: Lavare con acqua contenuta in una tazza o un contenitore per almeno 15 minuti. (l'acqua sotto pressione può danneggiare gli occhi). Chiamare subito un medico.
Pelle: Rimuovere eventuali indumenti contaminati. Lavare la pelle con grandi quantità di acqua. Chiamare subito un medico.

Ingestione: Bere acqua o latte. Chiamare subito un medico.

Se è presente corrosione, pulire i terminali della batteria utilizzando una soluzione di lievito in polvere e acqua. Pulire i terminali con un panno umido. Asciugare la batteria con un panno/straccio. Applicare grasso sui terminali per prevenire la corrosione.

Quando si sostituisce la batteria, utilizzare una batteria con specifiche analoghe. Contattare il concessionario per maggiori informazioni.

La batteria montata su questo veicolo è progettata in modo specifico per il modello con arresto automatico del motore al minimo. L'utilizzo di una batteria diversa dal tipo specificato potrebbe accorciarne la durata utile e impedire l'attivazione dell'arresto automatico del motore al minimo. Se è necessario sostituire la batteria, assicurarsi di aver scelto il tipo specificato. Contattare il concessionario per ulteriori dettagli.

Sostituzione della batteria

Per la rimozione e la sostituzione della batteria, attenersi alle precauzioni di sicurezza previste per la manutenzione e alle avvertenze relative al controllo della batteria per impedire rischi potenziali.

► **Sicurezza durante la manutenzione** P. 477

► **Controllo della batteria** P. 522

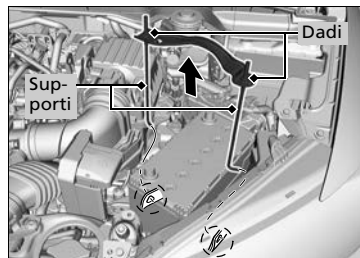
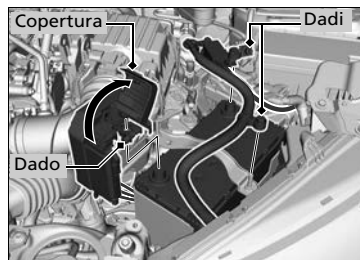

1. Ruotare il commutatore di accensione su BLOCCO **0***1. Aprire il cofano.
2. Allentare il dado sul cavo negativo della batteria e scollegare il cavo dal terminale negativo (-).
3. Aprire la copertura del terminale positivo della batteria. Allentare il dado sul cavo positivo della batteria e scollegare il cavo dal terminale positivo (+).
4. Allentare il dado su ciascun lato della staffa della batteria con una chiave.
5. Estrarre l'estremità inferiore di ciascun supporto batteria dal foro sulla base della stessa e rimuovere la staffa e i supporti.

► Sostituzione della batteria

AVVISO

Lo smaltimento non corretto delle batterie può essere nocivo per l'ambiente e per la salute. Attenersi sempre alle disposizioni locali per lo smaltimento della batteria.

Questo simbolo sulla batteria indica che il prodotto non può essere trattato come rifiuto domestico.



*1: I modelli con sistema di accesso senza chiavi sono dotati di un pulsante **ENGINE START/STOP** invece che di un commutatore di accensione.

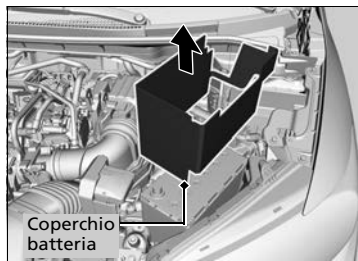

6. Rimuovere il coperchio batteria.

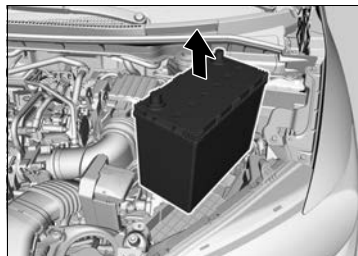

7. Estrarre la batteria con cautela.

► Sostituzione della batteria

Scollegare sempre il cavo negativo (-) per primo e ricollegarlo per ultimo.

Per installare una nuova batteria, eseguire questa procedura nell'ordine inverso.

Etichetta batteria

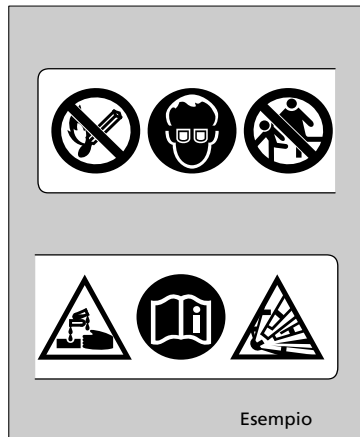

Etichetta batteria

PERICOLO

- Tenere fiamme e scintille lontano dalla batteria. La batteria produce gas che possono causare esplosioni.
- Quando si maneggia la batteria, indossare guanti in gomma e protezioni per gli occhi in quanto il contatto con l'elettrolito potrebbe causare ustioni o perdita della vista.
- Non consentire mai ai bambini di maneggiare la batteria. Accertarsi che chiunque maneggi la batteria abbia una conoscenza adeguata dei pericoli e delle procedure di utilizzo corrette.
- Maneggiare l'elettrolito della batteria con estrema cautela in quanto contiene acido solforico diluito. Il contatto con gli occhi o la pelle può causare ustioni o perdita della vista.
- Leggere attentamente questo manuale e assicurarsi di averlo compreso prima di maneggiare la batteria. L'inosservanza di tali istruzioni può causare lesioni personali e danni al veicolo.
- Non utilizzare la batteria se il livello di elettrolito è pari o inferiore al livello raccomandato. L'uso della batteria con un livello basso di elettrolito può causarne l'esplosione, con conseguenti lesioni gravi.

Sostituzione della batteria del pulsante

Se premendo il pulsante la spia non si accende, sostituire la batteria.

Chiave retrattile*

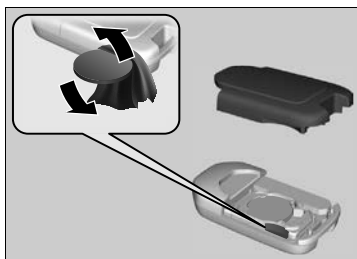

Tipo di batteria: CR2032

1. Rimuovere la metà superiore del coperchio facendo leva con cautela su un'estremità con una moneta.
▶ Avvolgere la moneta con un panno per evitare di graffiare la chiave retrattile.
2. Rimuovere la batteria a bottone con il cacciavite a lama piatta di piccole dimensioni.
3. Accertarsi di montare la nuova batteria con la polarità corretta.

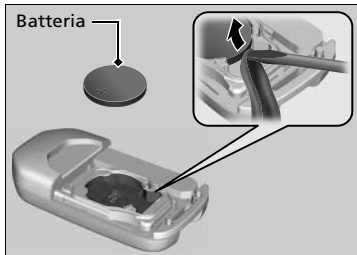

* Non disponibile su tutti i modelli

Sostituzione della batteria del pulsante

⚠ ⚠ ATTENZIONE

PERICOLO DI USTIONI CHIMICHE

La batteria che alimenta il telecomando può provocare gravi ustioni interne e, se ingerita, può portare al decesso.

Tenere le batterie nuove ed esauste lontano dalla portata dei bambini. Se si sospetta che un bambino abbia ingerito la batteria, rivolgersi immediatamente a un medico.

Accanto alla batteria a bottone* si trova un segno di avvertenza.

AVVISO

Lo smaltimento non corretto delle batterie danneggia l'ambiente. Attenersi sempre alle disposizioni locali per lo smaltimento della batteria.

Le batterie di ricambio sono disponibili in commercio o presso il concessionario.

Questo simbolo sulla batteria indica che il prodotto non può essere trattato come rifiuto domestico.



Comando a distanza*

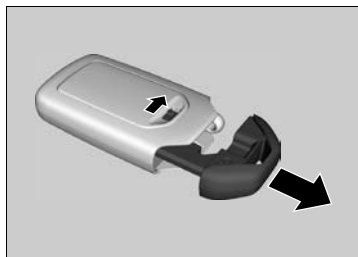

Tipo di batteria: CR2032

1. Rimuovere la chiave incorporata.
2. Rimuovere la metà superiore sollevando facendo leva con cautela su un'estremità con una moneta.
 - Avvolgere la moneta con un panno per evitare graffi del comando a distanza.
3. Accertarsi di montare la nuova batteria con la polarità corretta.

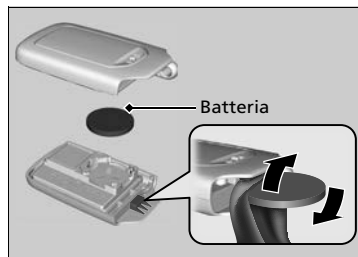

Climatizzatore

Per un funzionamento corretto e sicuro del sistema di riscaldamento e raffreddamento/sistema di climatizzazione, la manutenzione dell'impianto refrigerante deve essere effettuata solo da un tecnico qualificato.

Non riparare o sostituire l'evaporatore del climatizzatore (serpentina di raffreddamento) con uno rimosso da un veicolo usato o recuperato.

» Climatizzatore

AVVISO

La fuoriuscita di refrigerante può essere nociva per l'ambiente.

Per evitare la fuoriuscita di refrigerante, non sostituire mai l'evaporatore con uno rimosso da un veicolo usato o recuperato.

Il refrigerante presente nell'impianto di condizionamento aria del veicolo è infiammabile e, se non vengono seguite le procedure corrette, durante le operazioni di manutenzione può prendere fuoco.

L'etichetta del climatizzatore è apposta sotto il cofano:



: Avvertenza



: Refrigerante infiammabile



: Per la manutenzione è necessario l'intervento di un tecnico qualificato



: Impianto di condizionamento aria

* Non disponibile su tutti i modelli

Filtro antipolvere e antipolline

■ Quando sostituire il filtro antipolvere e antipolline

Sostituire il filtro antipolvere e antipolline in base alla tabella di manutenzione prevista per il veicolo. Si raccomanda di sostituire il filtro anche prima se il veicolo viene utilizzato in ambienti polverosi.

► **Tabella di manutenzione*** P. 484

► **Sistema promemoria manutenzione** P. 479

► Filtro antipolvere e antipolline

Se il flusso di aria proveniente dal sistema di riscaldamento e raffreddamento*/sistema di climatizzazione* si riduce notevolmente e i finestrini si appannano facilmente, potrebbe essere necessario sostituire il filtro.

Il filtro antipolvere e antipolline raccoglie il polline, la polvere e gli altri detriti presenti nell'aria.

■ Procedura di sostituzione del filtro antipolvere e antipolline

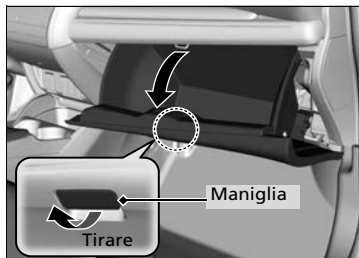

1. Aprire il cassetto portaoggetti.

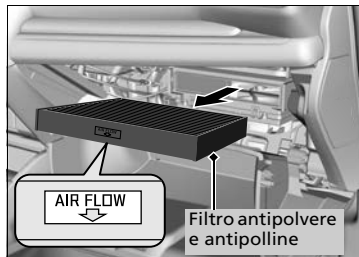
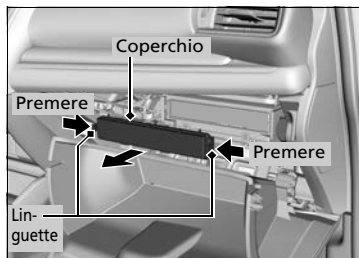
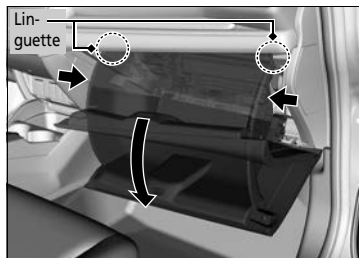

2. Disinserire le due linguette premendo ciascun pannello laterale.

3. Estrarre il cassetto portaoggetti ruotandolo.

4. Premere le linguette presenti sugli angoli del coperchio della scatola del filtro e rimuoverlo.

5. Rimuovere il filtro dalla scatola.

6. Montare il nuovo filtro nella scatola.

- Posizionarlo in modo che la freccia **AIR FLOW** sia rivolta verso il basso.

►► Filtro antipolvere e antipolline

Se non si è sicuri della procedura da eseguire per la sostituzione del filtro antipolvere e antipolline, farlo sostituire da un concessionario.

Manutenzione dell'abitacolo

Per rimuovere la polvere, utilizzare un aspirapolvere prima di un panno.

Utilizzare un panno inumidito con una soluzione di detergente delicato e acqua calda per rimuovere lo sporco.

Utilizzare un panno pulito per eliminare i residui di detergente.

Pulizia delle cinture di sicurezza

Utilizzare una spazzola morbida e una soluzione di sapone delicato e acqua calda per pulire le cinture di sicurezza. Far asciugare le cinture all'aria. Strofinare l'anello degli ancoraggi delle cinture di sicurezza con un panno pulito.

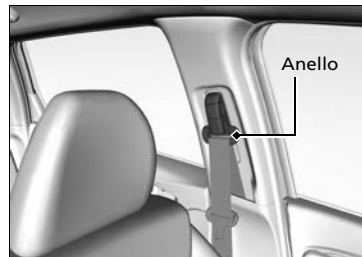

Pulizia dei finestrini

Strofinare utilizzando un detergente per vetri.

Manutenzione dell'abitacolo

Non versare liquidi all'interno del veicolo.

Se i liquidi penetrano nei dispositivi e negli impianti elettrici, questi potrebbero funzionare in modo errato.

Non utilizzare spray a base di silicone sui dispositivi elettrici, quali i dispositivi audio e gli interruttori.

Ciò potrebbe causare il malfunzionamento dei componenti o un incendio all'interno del veicolo.

Se accidentalmente viene utilizzato uno spray al silicone su un dispositivo elettrico, rivolgersi al concessionario.

A seconda della composizione, sostanze chimiche e deodoranti liquidi possono causare scolorimento, raggrinzamento e screpolature dei tessuti e dei componenti a base di resina.

Non utilizzare solventi organici o alcalinici, ad esempio benzene o benzina.

Dopo aver utilizzato sostanze chimiche, rimuoverle delicatamente utilizzando un panno asciutto.

Non collocare panni usati e non lavati su tessuti o componenti a base di resina per lunghi periodi.

Fare attenzione a non lasciare fuoriuscire deodorante per ambienti di tipo liquido.

Pulizia dei finestrini

All'interno del lunotto sono montati dei cavi. Per non danneggiarli, strofinare lungo la direzione dei cavi con un panno morbido.

■ Tappetini pianale *

Il tappetino pianale lato guida si aggancia agli ancoraggi sul pianale e ciò ne impedisce lo spostamento in avanti. Per rimuovere un tappetino per la pulizia, ruotare la manopola di ancoraggio nella posizione di sblocco. Quando si riposiziona il tappetino dopo la pulizia, ruotare le manopole nella posizione di blocco.

Non collocare tappetini pianale aggiuntivi al di sopra dei tappetini già fissati.

■ Manutenzione della vera pelle *

Come pulire adeguatamente la pelle:

1. Utilizzare dapprima un'aspirapolvere o un panno morbido asciutto per rimuovere eventuali tracce di sporcizia o polvere.
2. Pulire la pelle con un panno morbido inumidito con una soluzione composta dal 90% di acqua e il 10% di detergente neutro.
3. Rimuovere i residui di detergente con un panno umido pulito.
4. Rimuovere l'acqua residua e lasciare asciugare la pelle all'aria in un'area all'ombra.

»» Tappetini pianale *

Se si utilizzano tappetini pianale diversi da quelli forniti con il veicolo, assicurarsi che siano progettati per il veicolo in uso, montati correttamente e fissati saldamente tramite gli ancoraggi sul pianale.

Posizionare i tappetini pianale del sedile posteriore correttamente. Se non sono posizionati correttamente, i tappetini pianale possono interferire con le funzioni dei sedili anteriori.

»» Manutenzione della vera pelle *

È importante pulire o rimuovere la polvere o la sporcizia al più presto. Eventuali versamenti potrebbero impregnare la pelle, macchiandola. Polvere e sporcizia possono causare abrasioni nella pelle. Si prega di notare inoltre che lo sfregamento di alcuni indumenti di colore scuro sui sedili in pelle potrebbe causare scolorimento o macchie.

* Non disponibile su tutti i modelli

Manutenzione degli esterni

Spolverare la carrozzeria del veicolo al termine della guida.

Verificare regolarmente se le superfici verniciate presentano graffi. I graffi sulle superfici verniciate favoriscono la formazione di ruggine sulla carrozzeria. Riparare immediatamente eventuali graffi sulla carrozzeria.

Lavaggio del veicolo

Lavare il veicolo di frequente. Lavare più frequentemente quando si guida nelle seguenti condizioni:

- Se si guida su strade cosparse di sale.
- Se si guida in zone costiere.
- Se vi sono residui di catrame, fuliggine, escrementi di uccelli, insetti o linfa degli alberi sulle superfici verniciate.

Uso di un sistema di autolavaggio

- Attenersi alle istruzioni indicate sul sistema di autolavaggio.
- Rimuovere o ritrarre l'antenna audio*.
 📺 **Antenna audio** P. 224
- Ripiegare gli specchietti retrovisori esterni.
- Disattivare l'intermittenza automatica dei tergicristalli.

Uso di attrezzature di lavaggio ad alta pressione

- Mantenere una distanza adeguata tra l'ugello di lavaggio e la carrozzeria del veicolo.
- Fare attenzione in particolare alle aree attorno ai finestrini. Se il getto è troppo vicino al veicolo, l'acqua può penetrare nell'abitacolo.
- Non spruzzare acqua ad alta pressione direttamente nel vano motore. Utilizzare invece acqua a bassa pressione e un detergente neutro.

📺 Lavaggio del veicolo

Non spruzzare acqua nelle bocchette di aspirazione dell'aria, in quanto si potrebbero causare danni.

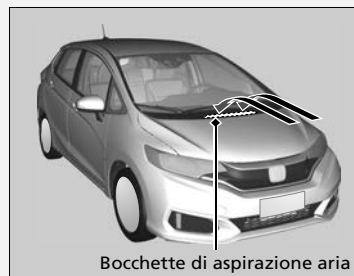

■ Applicazione di cera

Uno strato abbondante di cera per carrozzeria auto consente di proteggere la vernice del veicolo dagli elementi dannosi. La cera tende a dissolversi nel tempo e in seguito all'esposizione agli agenti atmosferici, pertanto, riapplicarla secondo necessità.

■ Manutenzione dei parafanghi e delle altre parti rivestite in resina

Versamenti di benzina, olio, liquido di raffreddamento motore o liquido batteria sui componenti rivestiti in resina può provocare macchie o il distacco del rivestimento. Pulire immediatamente utilizzando un panno morbido e acqua.

■ Pulizia dei finestrini

Strofinare utilizzando un detergente per vetri.

■ Manutenzione delle ruote in alluminio*

L'alluminio è soggetto a deterioramento causato da sale e altri contaminanti della strada. Se necessario, utilizzare il prima possibile una spugna e un detergente delicato per rimuovere questi contaminanti. Non utilizzare una spazzola a setole dure o sostanze chimiche aggressive (inclusi alcuni detersivi per ruote disponibili in commercio). Questi possono danneggiare la finitura protettiva sui cerchi in lega di alluminio, con conseguente corrosione. A seconda del tipo di finitura, anche le ruote potrebbero perdere la loro lucentezza o apparire brunate. Per evitare macchie di acqua, asciugare le ruote con un panno quando sono ancora bagnate.

»» Applicazione di cera

AVVISO

Solventi chimici e detersivi potenti possono danneggiare la vernice, il metallo e la plastica del veicolo. Eliminare immediatamente eventuali versamenti.

»» Manutenzione dei parafanghi e delle altre parti rivestite in resina

Se si desidera riparare la superficie verniciata dei componenti in resina, richiedere al concessionario di fiducia le informazioni sul materiale di rivestimento idoneo.

* Non disponibile su tutti i modelli

■ Lenti delle luci esterne appannate

Le lenti interne delle luci esterne (fari, luci freno, ecc.) possono appannarsi temporaneamente se si guida sotto la pioggia o dopo il passaggio all'interno di un autolavaggio. Potrebbe formarsi della condensa all'interno delle lenti quando è presente una differenza significativa tra la temperatura esterna e quella all'interno della lente (simile all'appannamento dei finestrini del veicolo in condizioni di pioggia). Si tratta di una condizione naturale e non di un problema strutturale delle luci esterne.

Le caratteristiche tecniche della lente potrebbero portare alla formazione di umidità sulla superficie del telaio della lente. Non si tratta di un guasto.

Tuttavia, se si nota un accumulo di acqua notevole o in caso di formazione di gocce d'acqua di dimensioni significative all'interno della lente, far controllare il veicolo da una concessionaria.

Accessori

Durante l'installazione di accessori, controllare quanto segue:

- Non installare accessori sul parabrezza. Possono ostruire la visuale e ritardare la reazione alle condizioni di guida.
- Non montare accessori sulle aree contrassegnate con la dicitura SRS Airbag, sui lati o sul retro dei sedili anteriori, sui montanti anteriori e laterali o vicino ai finestrini. Gli accessori montati in queste aree possono interferire con il corretto funzionamento degli airbag del veicolo o possono essere catapultati verso gli occupanti del veicolo in caso di gonfiaggio.
- Accertarsi che gli accessori elettronici non sovraccarichino i circuiti elettrici o interferiscano con il corretto funzionamento del veicolo.
 - ➔ **Fusibili** P. 573
- Prima di montare qualsiasi accessorio elettronico, fare in modo che l'installatore contatti il concessionario per assistenza. Se possibile, fare controllare l'installazione finale dal concessionario.

Modifiche

Non modificare il veicolo in modo da comprometterne la tenuta di strada, la stabilità o l'affidabilità, né installare parti o accessori non originali Honda che possano avere conseguenze simili.

Anche piccole modifiche ai sistemi del veicolo possono influenzare le prestazioni globali del veicolo.

Accertarsi sempre che tutte le apparecchiature siano installate correttamente e sottoposte a manutenzione; inoltre non apportare alcuna modifica al veicolo o ai relativi sistemi poiché ciò potrebbe comportare il rischio di mancata ottemperanza alle normative nazionali e locali.

La porta diagnostica di bordo (connettore OBD-II/SAE J1962) installata su questo veicolo è progettata per essere utilizzata con dispositivi diagnostici dei sistemi automobilistici o con altri dispositivi approvati da Honda. L'utilizzo di un qualsiasi altro tipo di dispositivo potrebbe influenzare negativamente i sistemi elettronici del veicolo o comprometterne il funzionamento, con possibili anomalie di un sistema, scaricamento della batteria o problemi imprevisti.

Non modificare o tentare di riparare i componenti elettrici.

Accessori e modifiche

ATTENZIONE

Accessori o modifiche improprie possono compromettere la maneggevolezza, la stabilità e le prestazioni del veicolo e causare incidenti con rischio di gravi lesioni o morte.

Seguire le istruzioni fornite nel presente manuale utente relative agli accessori e alle modifiche.

Se correttamente installati, i telefoni cellulari, gli allarmi, le radio a due vie, l'antenna della radio e gli impianti stereo a bassa alimentazione non interferiscono con i sistemi del veicolo controllati da computer, quali gli airbag e il sistema antibloccaggio freni.

Si consiglia l'uso di accessori originali Honda per garantire il corretto funzionamento del veicolo.

Situazioni di emergenza

In questo capitolo sono fornite istruzioni su come affrontare problemi inaspettati.

Attrezzi	
Tipi di attrezzi	540
In caso di foratura di uno pneumatico	
Sostituzione di uno pneumatico forato*	541
Riparazione temporanea di uno pneumatico forato	549
Mancato avviamento del motore	
Controllo del motore.....	559
Con batteria comando a distanza scarica ...	560
Arresto di emergenza del motore	561
Procedura di avviamento con batteria ausiliaria	562
Leva del cambio bloccata	565

Surriscaldamento	
Operazioni da eseguire in caso di surriscaldamento.....	566
Spia, Accensione/lampeggiamento	
In caso di accensione della spia pressione dell'olio bassa	568
In caso di accensione della spia di carica batteria.....	568
In caso di accensione o lampeggiamento della spia guasti.....	569
In caso di accensione della spia (rossa) impianto frenante	569

Accensione della spia di sistema del servosterzo elettrico (EPS)	570
Accensione o lampeggiamento spia sistema di avviso perdita di pressione/bassa pressione pneumatici.....	571
Visualizzazione del simbolo di livello dell'olio basso.....	572
Fusibili	
Posizioni dei fusibili.....	573
Controllo e sostituzione dei fusibili	583
Traino di emergenza	584
Mancata apertura del portellone	587

* Non disponibile su tutti i modelli

Tipi di attrezzi

Modelli con ruotino di scorta

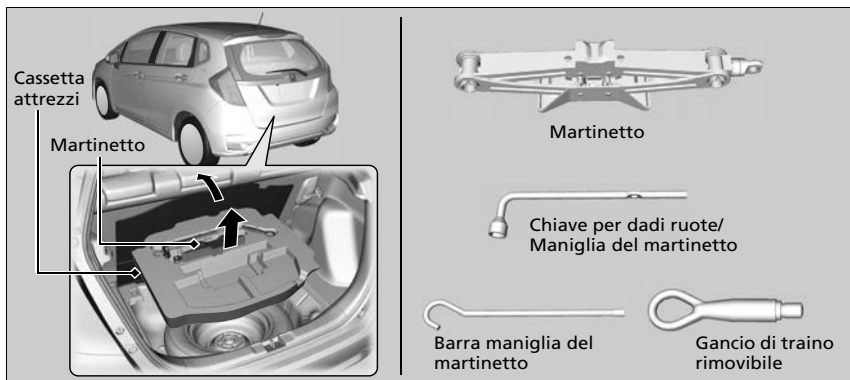

Modelli con kit riparazione temporanea pneumatici



Tipi di attrezzi

Gli attrezzi sono ubicati nel bagagliaio.

Sostituzione di uno pneumatico forato *

In caso di foratura di uno pneumatico durante la guida, afferrare saldamente il volante e frenare gradualmente per ridurre la velocità. Fermarsi quindi in un luogo sicuro. Sostituire lo pneumatico forato con il ruotino di scorta. Far riparare o sostituire lo pneumatico di dimensioni normali al più presto presso un concessionario.

1. Parcheggiare il veicolo in piano su una superficie stabile e non scivolosa, quindi inserire il freno di stazionamento.

Modelli con trasmissione a variazione continua

2. Spostare la leva del cambio su **P**.

Modelli con cambio manuale

2. Spostare la leva del cambio su **R**.

Tutti i modelli

3. Inserire le luci di emergenza e ruotare il commutatore di accensione in posizione BLOCCO **0***1.

*1: I modelli con sistema di accesso senza chiavi sono dotati di un pulsante **ENGINE START/STOP** invece che di un commutatore di accensione.

* Non disponibile su tutti i modelli

» Sostituzione di uno pneumatico forato *

Attenersi alle precauzioni relative ai ruotini di scorta:
Controllare regolarmente la pressione del ruotino di scorta.
La pressione del ruotino deve corrispondere alla pressione specificata. Pressione specificata: 420 kPa (4,2 kgf/cm²)

In caso di guida con il ruotino di scorta, mantenere la velocità del veicolo al di sotto di 80 km/h. Sostituire il ruotino con uno pneumatico delle dimensioni normali il più presto possibile.

Il ruotino di scorta e la ruota in dotazione sul veicolo sono specifici per questo modello.

Non utilizzarli su altri veicoli.

Non utilizzare nessun altro tipo di ruotino di scorta o ruota su questo veicolo.

Non montare le catene sul ruotino di scorta.

Se si fora uno pneumatico anteriore su cui sono montate delle catene, rimuovere uno degli pneumatici posteriori di dimensioni normali e sostituirlo con il ruotino di scorta. Rimuovere lo pneumatico anteriore forato e sostituirlo con lo pneumatico di dimensioni normali che è stato rimosso dalla ruota posteriore. Montare le catene sullo pneumatico anteriore.

Il ruotino di scorta offre una guida meno morbida e una minore aderenza su alcune superfici. Utilizzare la massima cautela durante la guida.

Non utilizzare più di un ruotino di scorta alla volta.

Il ruotino di scorta è più piccolo dello pneumatico regolare. Con il ruotino di scorta montato, la distanza da terra del veicolo si riduce. La guida su strade con dossi o detriti stradali potrebbe danneggiare la parte inferiore del veicolo.

Preparazione per la sostituzione di uno pneumatico forato

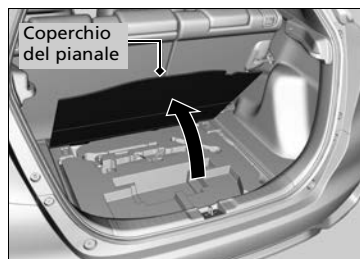

1. Aprire il coperchio del pianale bagagliaio.

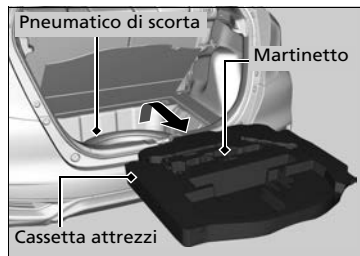

2. Estrarre la cassetta attrezzi dal bagagliaio.
3. Estrarre la chiave per dadi ruota, la barra maniglia del martinetto e il martinetto dalla cassetta attrezzi.
4. Svitare la vite ad alette e rimuovere il cono spaziatore. Quindi, rimuovere lo pneumatico di scorta.

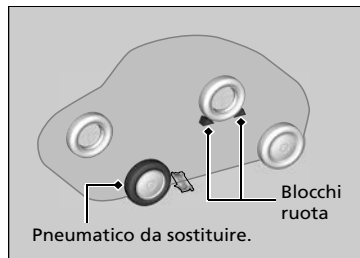

5. Posizionare un cono o una pietra davanti e dietro la ruota in posizione diagonale rispetto allo pneumatico forato.

☒ Sostituzione di uno pneumatico forato*

ATTENZIONE: Il martinetto può essere utilizzato solo per emergenze del veicolo, non per la sostituzione degli pneumatici stagionali standard o per un intervento di riparazione o manutenzione ordinaria.

AVVISO

Non utilizzare il martinetto se non funziona correttamente. Rivolgersi a un concessionario o a un servizio di traino professionale.



6. Posizionare il ruotino di scorta (lato esterno del ruotino verso l'alto) sotto alla carrozzeria del veicolo, vicino allo pneumatico da sostituire.

►► Preparazione per la sostituzione di un pneumatico forato

Fare attenzione a non ferirsi nel rimuovere o nel riporre il pneumatico di scorta.

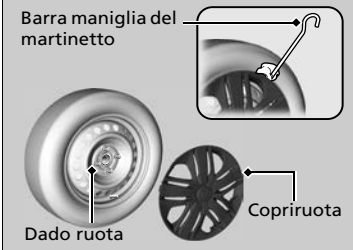

Modelli con copriruota

7. Posizionare la punta piatta della barra maniglia del martinetto nell'estremità del copriruota. Fare delicatamente leva sull'estremità e rimuovere il copriruota.
- Avvolgere un panno attorno alla punta piatta della barra maniglia del martinetto per evitare graffi sul copriruota.

Tutti i modelli

8. Allentare ciascun dado ruota di circa un giro utilizzando la chiave per i dadi ruota.

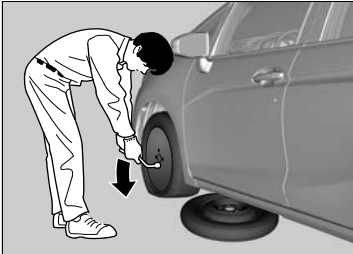

Montaggio del martinetto

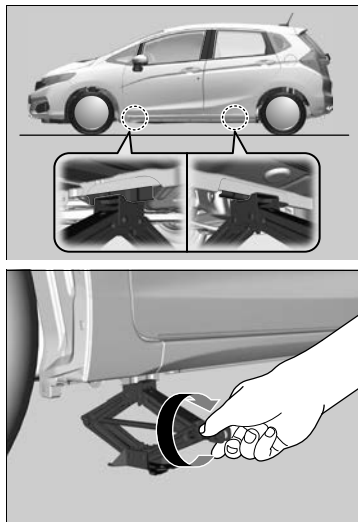

1. Posizionare il martinetto sotto al punto di sollevamento più vicino allo pneumatico da sostituire.
2. Ruotare la staffa finale in senso orario, come indicato in figura, fino a quando la parte superiore del martinetto non entra in contatto con il punto di sollevamento.
 - Accertarsi che la linguetta del punto di sollevamento sia inserita nella tacca del martinetto.

Montaggio del martinetto

ATTENZIONE

Il veicolo può cadere facilmente dal martinetto causando lesioni gravi a chiunque si trovi sotto il veicolo.

Seguire le istruzioni per la sostituzione precisa di uno pneumatico e assicurarsi che nessuno si trovi sotto il veicolo supportato da un martinetto.

ATTENZIONE: Il martinetto deve essere collocato su una superficie stabile, allo stesso livello del veicolo parcheggiato.

Il martinetto fornito con il veicolo presenta la seguente etichetta.

1.	2.	3.

1. Vedere il Manuale utente.
2. Non sostare sotto il veicolo supportato da un martinetto.
3. Posizionare il martinetto sotto l'area rinforzata.

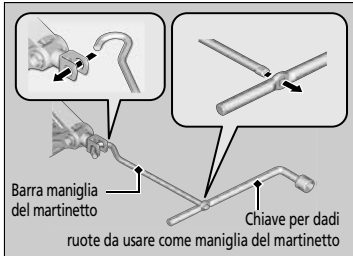

3. Sollevare il veicolo tramite la barra e la maniglia del martinetto, fino a quando lo pneumatico non è sollevato da terra.

►► Montaggio del martinetto

Non utilizzare il martinetto in presenza di persone o bagagli nel veicolo.

Utilizzare il martinetto in dotazione con il veicolo. Altri martinetti potrebbero non sostenere il peso ("carico") oppure potrebbero avere un punto di sollevamento non idoneo.

Per utilizzare il martinetto in modo sicuro, attenersi alle istruzioni seguenti:

- Non utilizzarlo con il motore in funzione.
- Utilizzarlo solo se la superficie è stabile e in piano.
- Utilizzarlo solo in corrispondenza dei punti di sollevamento.
- Non salire sul veicolo mentre si sta usando il martinetto.
- Non posizionare alcun oggetto sopra o sotto il martinetto.

In caso di incidente, gli oggetti non fissati possono essere scagliati all'interno del veicolo causando lesioni gravi agli occupanti.

Conservare la ruota, il martinetto e gli attrezzi in modo sicuro prima di partire.

Sostituzione dello pneumatico forato

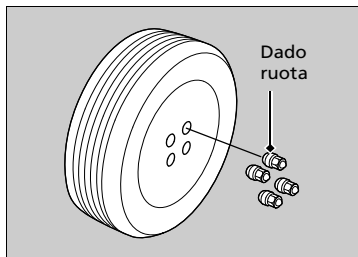

1. Rimuovere i dadi della ruota e lo pneumatico forato.

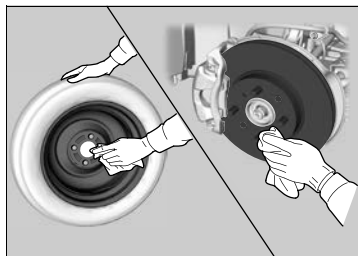

2. Pulire le superfici di montaggio della ruota con un panno pulito.

3. Montare il ruotino di scorta.

4. Avvitare i dadi della ruota finché non entrano in contatto con le flange intorno ai fori di montaggio e non ruotare ulteriormente i dadi.

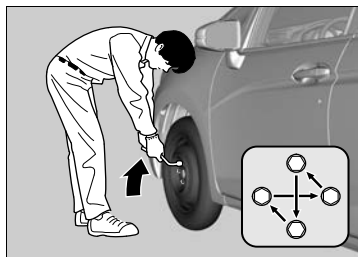

5. Abbassare il veicolo e rimuovere il martinetto. Serrare i dadi delle ruote nell'ordine illustrato in figura. Serrare i dadi a rotazione due o tre volte, nell'ordine indicato.

Coppia di serraggio dadi ruota:

108 N·m (11 kgf·m)

► Sostituzione dello pneumatico forato

Non serrare eccessivamente i dadi della ruota applicando una coppia eccessiva con il piede o un tubo.

Modelli con copriruota

Accertarsi che l'anello di appoggio a filo sia agganciato ai fermi lungo il bordo del copriruota.

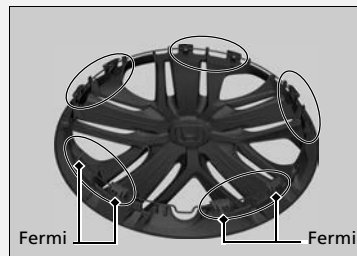

Allineare il contrassegno della valvola sul copriruota e la valvola dello pneumatico sulla ruota, quindi installare il copriruota.

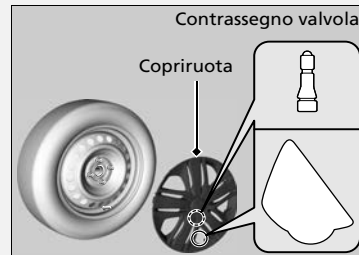

Conservazione dello pneumatico forato

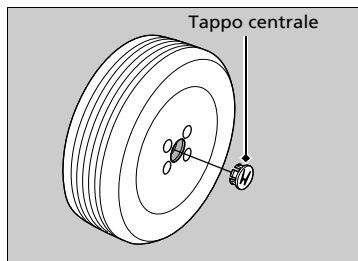

Modelli con cerchi in alluminio

1. Rimuovere il tappo centrale.

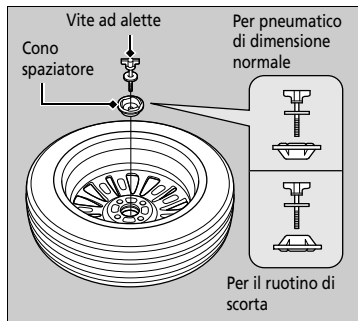

Modelli con ruotino di scorta

2. Rimuovere il cono spaziatore dalla vite ad alette, capovolgerlo e inserirlo nuovamente sulla vite.

Tutti i modelli

3. Capovolgere lo pneumatico forato e posizionarlo nel vano dello pneumatico di scorta.
4. Fissare lo pneumatico forato con la vite ad alette.
5. Riposizionare correttamente il martinetto e la chiave per i dadi ruota nella cassetta degli attrezzi.
6. Riporre la cassetta nel bagagliaio.

►► Conservazione dello pneumatico forato

ATTENZIONE

In caso di incidente, gli oggetti non fissati possono essere scagliati all'interno del veicolo causando lesioni gravi agli occupanti.

Conservare la ruota, il martinetto e gli attrezzi in modo sicuro prima di partire.

Modelli con copriuota

Accertarsi che l'anello di appoggio a filo si trovi sul lato esterno della valvola dello pneumatico come indicato in figura.

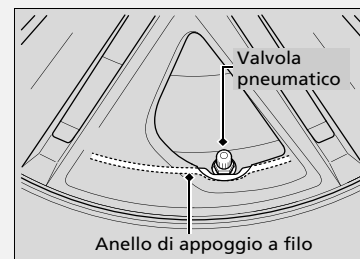

■ Sistema avviso perdita di pressione e pneumatico di scorta

Se si sostituisce uno pneumatico forato con lo pneumatico di scorta, la spia  si accende durante la guida. Dopo aver guidato per qualche chilometro, la spia comincia a lampeggiare per un breve periodo, quindi rimane accesa. Si tratta, tuttavia, di una condizione normale.

Tarare il sistema avviso perdita di pressione quando si sostituisce lo pneumatico con uno pneumatico regolare specificato.

➤ **Taratura del sistema avviso perdita di pressione P. 449**

Riparazione temporanea di uno pneumatico forato

Se lo pneumatico presenta un taglio largo o se è gravemente danneggiato, è necessario trainare il veicolo. Se lo pneumatico presenta solo una piccola foratura, causata ad esempio da un chiodo, è possibile utilizzare il kit riparazione pneumatici temporanea in modo da poter raggiungere la stazione di servizio più vicina per una riparazione permanente.

In caso di foratura di uno pneumatico durante la guida, afferrare saldamente il volante e frenare gradualmente per ridurre la velocità. Fermarsi quindi in un luogo sicuro.

1. Parcheggiare il veicolo in piano su una superficie stabile e non scivolosa, quindi inserire il freno di stazionamento.

Modelli con trasmissione a variazione continua

2. Spostare la leva del cambio su **P**.

Modelli con cambio manuale

2. Spostare la leva del cambio su **R**.

Tutti i modelli

3. Inserire le luci di emergenza e ruotare il commutatore di accensione in posizione BLOCCO **0***1.
► Durante il traino di un rimorchio, sganciare il rimorchio.

► Riparazione temporanea di uno pneumatico forato

Non utilizzare il kit nelle seguenti condizioni. Al contrario, per il traino rivolgersi a una concessionaria o a una compagnia di assistenza stradale.

- Il sigillante dello pneumatico è scaduto.
- Più di uno pneumatico è forato.
- La foratura o il taglio ha un diametro maggiore di 4 mm.
- La parete laterale dello pneumatico è danneggiata o la foratura è esterna all'area dello pneumatico.

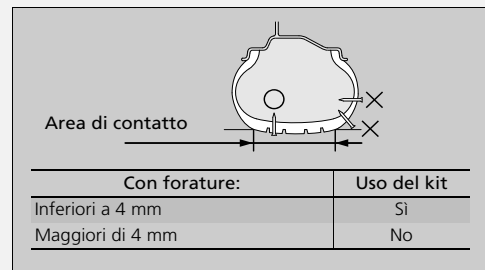

- Danni causati dalla guida con pneumatici estremamente sgonfi.
- Il tallone dello pneumatico non è più in sede.
- Il cerchione è danneggiato.

Non rimuovere un chiodo o una vite che hanno forato lo pneumatico. Ciò potrebbe impedirne la riparazione tramite il kit.

*1: I modelli con sistema di accesso senza chiavi sono dotati di un pulsante **ENGINE START/STOP** invece che di un commutatore di accensione.

Preparazione per la riparazione temporanea di un pneumatico forato

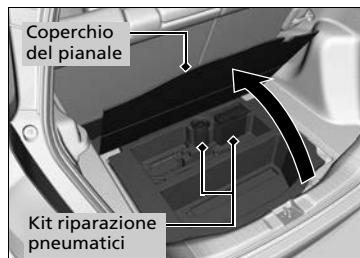
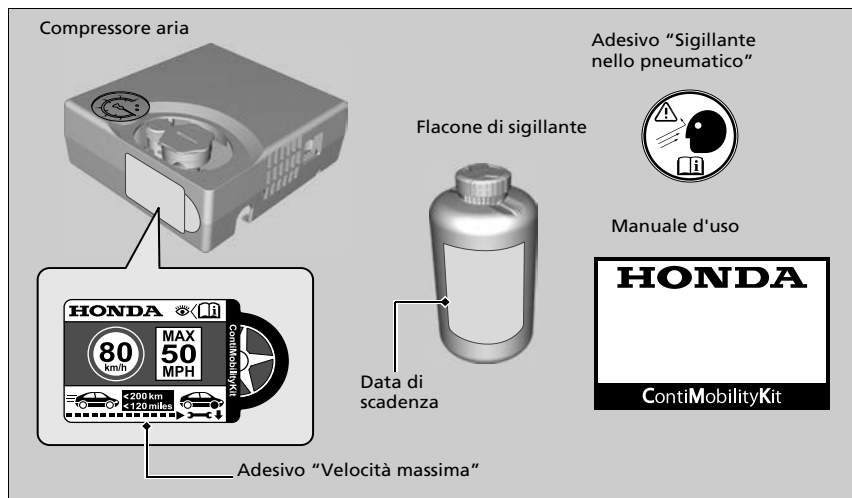

1. Aprire il coperchio del pianale del bagagliaio, quindi estrarre il kit dalla cassetta degli attrezzi.
2. Posizionare il kit, rivolto verso l'alto, su una superficie piana vicino allo pneumatico forato e lontano dal passaggio di altri veicoli. Non collocare il kit su un lato.

Preparazione per la riparazione temporanea di un pneumatico forato

Durante una riparazione temporanea, leggere con attenzione il manuale di istruzioni fornito con il kit.

Iniezione di sigillante e aria nello pneumatico

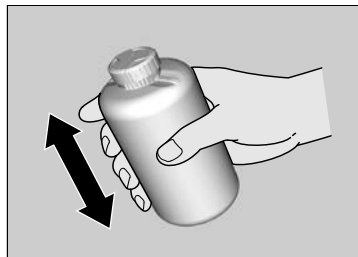
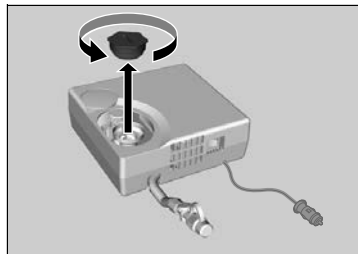
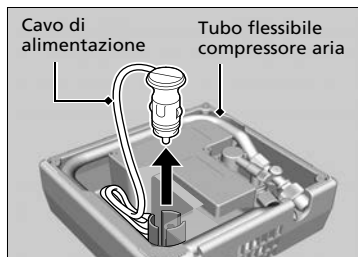

1. Estrarre il tubo flessibile e il cavo di alimentazione dalla parte posteriore del compressore aria.
2. Rimuovere il tappo dal compressore aria.
3. Agitare bene il flacone.

► Iniezione di sigillante e aria nello pneumatico

ATTENZIONE

Il sigillante per pneumatici contiene sostanze nocive e può essere letale se ingerito.

Se viene accidentalmente ingerito, non indurre vomito. Bere molta acqua e richiedere immediatamente l'assistenza di un medico.

In caso di contatto con la pelle o gli occhi, lavare con acqua fresca e, se necessario, richiedere l'assistenza di un medico.

Tenere il flacone di sigillante lontano dalla portata dei bambini.

A basse temperatura, il sigillante potrebbe non essere facilmente fluido. In questa situazione, riscaldarlo conservando il flacone nell'abitacolo prima dell'utilizzo.

Il sigillante può macchiare in modo indelebile indumenti e altri materiali. Prestare attenzione durante l'utilizzo e rimuovere immediatamente eventuali fuoriuscite.

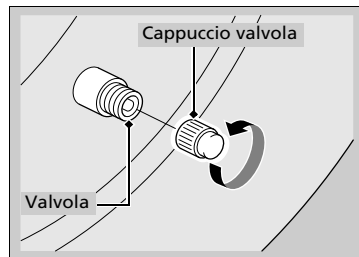
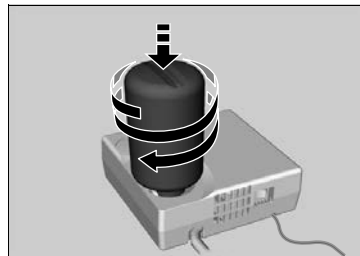
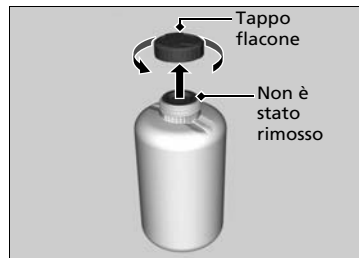

- 4.** Rimuovere il tappo del flacone.
► Non rimuovere la protezione di tenuta.

- 5.** Avvitare il flacone di sigillante sul compressore
aria.
► Avvitare saldamente il flacone.

- 6.** Svitare il cappuccio valvola.

☒ Iniezione di sigillante e aria nello pneumatico

Non rimuovere il flacone vuoto dopo l'iniezione del sigillante.

Contattare un concessionario Honda per la sostituzione del flacone di sigillante e il corretto smaltimento del flacone vuoto.

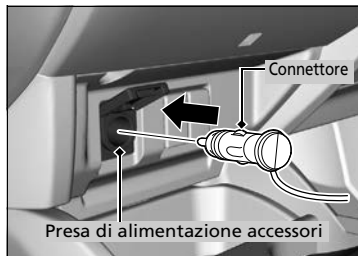
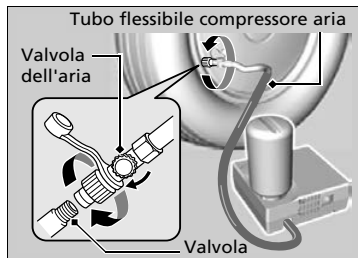

7. Avvitare il tubo flessibile del compressore aria sulla valvola pneumatico.
 - Accertarsi che la valvola dell'aria sia chiusa e che il compressore aria sia spento.

8. Collegare il compressore alla presa di alimentazione accessori.

► **Presae di alimentazione accessori**
P. 205

9. Avviare il motore.

► **Monossido di carbonio** P. 82

► Iniezione di sigillante e aria nello pneumatico

ATTENZIONE

L'azionamento del motore in aree chiuse o parzialmente chiuse può causare un rapido accumulo di monossido di carbonio tossico.

L'inalazione di questo gas inodore e incolore può causare stati di incoscienza e addirittura la morte.

Azionare il motore esclusivamente per alimentare il compressore aria accertandosi che il veicolo si trovi in spazi aperti.

Spegnere il compressore aria quando si collega il relativo tubo flessibile.

Si avverte un rumore proveniente dal compressore aria. Questa condizione è assolutamente normale.

Se la pressione dell'aria specificata non viene raggiunta entro 10 minuti, lo pneumatico potrebbe essere gravemente danneggiato, il kit non è sufficiente per la riparazione ed è quindi necessario trainare il veicolo.

Per misurare la pressione dell'aria con un manometro, innanzitutto disattivare il compressore aria.

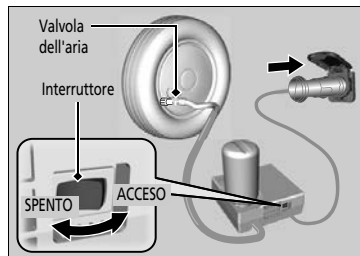

10. Accendere il compressore aria e gonfiare lo pneumatico alla pressione specificata.
 - Il compressore avvia l'iniezione di sigillante e aria nello pneumatico.
 - Per la pressione specificata, fare riferimento all'etichetta sul montante portiera lato guida.
11. Dopo che la pressione dell'aria ha raggiunto la pressione specificata, spegnere il compressore.
 - Controllare l'indicatore pressione aria sul compressore aria.
 - In caso di gonfiaggio eccessivo, scaricare l'aria ruotando la valvola dell'aria. Evitare le fuoriuscite di sigillante.
12. Scollegare il kit dalla presa di alimentazione accessori.
13. Svitare il tubo flessibile del compressore aria dalla valvola pneumatico. Installare il tappo del tubo flessibile.
 - Fare attenzione a non versare il sigillante quando si rimuove il tubo flessibile. Asciugare eventuali perdite.
14. Applicare l'etichetta ruota sulla superficie piatta della ruota.
 - La superficie della ruota deve essere pulita per garantire l'adeguata aderenza dell'etichetta.
15. Riporre il kit di riparazione pneumatici nel bagagliaio.
 - Non rimuovere il flacone di sigillante dal compressore aria.

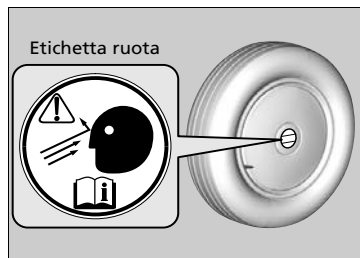

► Iniezione di sigillante e aria nello pneumatico

Informare il concessionario Honda o la compagnia di assistenza stradale a cui ci si rivolge per la sostituzione o la riparazione dello pneumatico forato di aver utilizzato il sigillante per pneumatici.

Questo compressore aria è progettato per pneumatici automobilistici. Controllare quanto segue:

- L'alimentazione del compressore aria è limitata alla presa di alimentazione accessori da 12 V CC del veicolo.
- Non azionare il compressore del kit riparazione pneumatici temporanea per più di 15 minuti. Il compressore può surriscaldarsi e danneggiarsi in modo permanente. Lasciarlo raffreddare in caso di utilizzo continuo.

Distribuzione del sigillante nello pneumatico

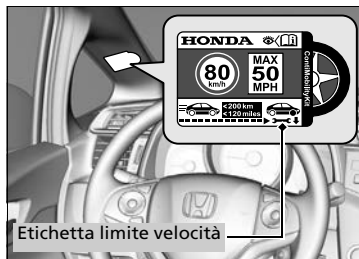

1. Applicare l'etichetta del limite velocità nella posizione mostrata in figura.
2. Guidare il veicolo per circa 10 minuti o per tre-dieci chilometri.
 - Non superare gli 80 km/h.
3. Parcheggiare il veicolo in un luogo sicuro.
4. Ricontrollare la pressione dell'aria con l'indicatore sul compressore aria.
 - Non accendere il compressore aria per controllare la pressione.

►► Distribuzione del sigillante nello pneumatico

⚠ATTENZIONE

L'azionamento del motore in aree chiuse o parzialmente chiuse può causare un rapido accumulo di monossido di carbonio tossico.

L'inalazione di questo gas inodore e incolore può causare stati di incoscienza e addirittura la morte. Azionare il motore esclusivamente per alimentare il compressore aria accertandosi che il veicolo si trovi in spazi aperti.

Per la pressione specificata, fare riferimento all'etichetta sul montante portiera lato guida.

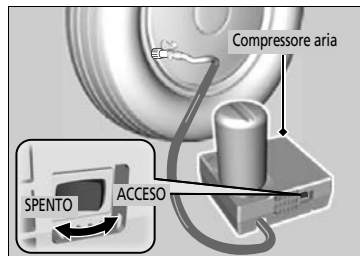

5. Se la pressione è:

- Inferiore a 1,3 bar: Non aggiungere aria né continuare a guidare. La perdita è eccessiva. Richiedere assistenza stradale per il traino del veicolo.

► **Traino di emergenza** P. 584

- Pressione dell'aria specificata (vedere l'etichetta sul montante portiera lato guida) o superiore: Continuare a guidare fino al raggiungimento della stazione di servizio più vicina. Non superare gli 80 km/h.
- Superiore a 130 kPa, ma inferiore alla pressione aria specificata (vedere l'etichetta sul montante portiera lato guida): Gonfiare lo pneumatico alla pressione dell'aria specificata.

► **Gonfiaggio di uno pneumatico sgonfio** P. 557

Ripetere i punti da 2 a 4 fino al raggiungimento della stazione di servizio più vicina. Non superare gli 80 km/h.

- La distanza fino alla più vicina stazione di servizio deve essere entro circa 200 chilometri.

6. Reimballare e riporre correttamente il kit.

► Distribuzione del sigillante nello pneumatico

Assicurarsi di riporre il compressore aria con il flacone vuoto nel bagagliaio.

Gonfiaggio di uno pneumatico sgonfio

È possibile utilizzare il kit per gonfiare uno pneumatico sgonfio non forato.

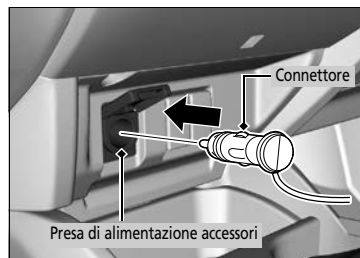
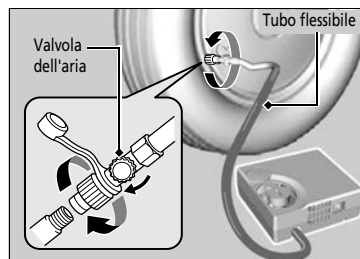

1. Estrarre il compressore aria dal bagagliaio.
2. Posizionare il kit, rivolto verso l'alto, su una superficie piana vicino allo pneumatico da gonfiare e lontano dal passaggio di altri veicoli. Non collocare il kit su un lato.
3. Rimuovere il cappuccio valvola.
4. Collegare il tubo flessibile alla valvola pneumatico. Avvitarlo saldamente.
 - Accertarsi che la valvola dell'aria sia chiusa.

5. Collegare il compressore alla presa di alimentazione accessori.
 - Prestare attenzione a non comprimere il cavo in una portiera o in un finestrino.

► **Presa/e di alimentazione accessori**
P. 205

6. Avviare il motore.
 - **Monossido di carbonio** P. 82

►► Gonfiaggio di uno pneumatico sgonfio

⚠ ATTENZIONE

L'azionamento del motore in aree chiuse o parzialmente chiuse può causare un rapido accumulo di monossido di carbonio tossico.

L'inalazione di questo gas inodore e incolore può causare stati di incoscienza e addirittura la morte. Azionare il motore esclusivamente per alimentare il compressore aria accertandosi che il veicolo si trovi in spazi aperti.

Si avverte un rumore proveniente dal compressore aria. Questa condizione è assolutamente normale.

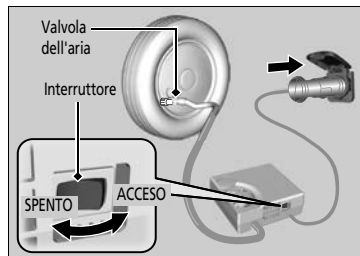

7. Accendere il compressore aria e gonfiare lo pneumatico alla pressione specificata (vedere l'etichetta sul montante portiera lato guida.)
8. Spegner il compressore aria.
 - Controllare l'indicatore pressione aria sul compressore aria.
 - In caso di gonfiaggio eccessivo, ruotare la valvola aria per sgonfiare.
9. Spegner il motore, quindi scollegare il compressore aria dalla presa di alimentazione accessori.
10. Svitare il tubo flessibile del compressore aria dalla valvola pneumatico. Rimontare il cappuccio valvola.
11. Riporre il compressore aria nel bagagliaio.

☒ Gonfiaggio di uno pneumatico sgonfio

Questo compressore aria è progettato per pneumatici automobilistici. Controllare quanto segue:

- L'alimentazione del compressore aria è limitata alla presa di alimentazione accessori da 12 V CC del veicolo.
- Non azionare il compressore del kit riparazione pneumatici temporanea per più di 15 minuti. Il compressore può surriscaldarsi e danneggiarsi in modo permanente. Lasciarlo raffreddare in caso di utilizzo continuo.

Per misurare la pressione dell'aria con un manometro, innanzitutto disattivare il compressore aria.

Controllo del motore

Se il motore non si avvia, controllare il motorino di avviamento.

»» Controllo del motore

Se è necessario avviare il veicolo immediatamente, utilizzare un altro veicolo o una batteria ausiliaria per eseguire l'avviamento con ponte.

» **Procedura di avviamento con batteria ausiliaria** P. 562

Modelli con sistema di accesso senza chiavi

Non tenere il pulsante **ENGINE START/STOP** per più di 15 secondi.

Condizioni del motorino di avviamento

Lista di controllo

Il motorino di avviamento non gira o gira lentamente.

La batteria potrebbe essere completamente scarica. Controllare ciascuna delle voci riportate a destra e le risposte corrispondenti.

Modelli con sistema di accesso senza chiavi

Verificare l'eventuale presenza di un'indicazione sul display multi-informazioni.

- Se viene visualizzato .

» **Con batteria comando a distanza scarica** P. 560

- Assicurarsi che il comando a distanza si trovi nella gamma operativa.

» **Gamma operativa del pulsante ENGINE START/STOP** P. 165

Controllare l'intensità luminosa delle luci interne.

Accendere le luci interne e controllarne l'intensità luminosa.

- Se le luci interne presentano un'intensità ridotta o non si accendono affatto. » **Batteria** P. 522
- Se le luci interne si accendono normalmente. » **Fusibili** P. 573

Il motorino di avviamento gira normalmente ma il motore non si avvia.

È possibile che vi sia un fusibile guasto. Controllare ciascuna delle voci riportate a destra e le risposte corrispondenti.

Riesaminare la procedura di avviamento del motore.

Attenersi alle relative istruzioni e tentare nuovamente di avviare il motore.

» **Avviamento del motore** P. 392, 395

Controllare la spia del sistema immobilizzatore.

Se la spia lampeggia, non è possibile avviare il motore.

» **Sistema immobilizzatore** P. 159

Controllare il livello del carburante.

Nel serbatoio deve esserci una quantità sufficiente di carburante.

» **Indicatore livello carburante** P. 128

Controllare i fusibili.

Controllare tutti i fusibili o far controllare il veicolo da un concessionario.

» **Controllo e sostituzione dei fusibili** P. 583

Se il problema persiste:

» **Traino di emergenza** P. 584

Modelli con sistema di accesso senza chiavi

Con batteria comando a distanza scarica

Se viene emesso un segnale acustico, sul display multi-informazioni viene visualizzato , la spia sul pulsante **ENGINE START/STOP** lampeggia e il motore non viene avviato.

Avviare il motore come segue.

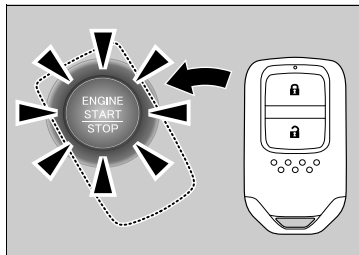

1. Toccare il centro del pulsante **ENGINE START/STOP** con il logo **H** sul telecomando mentre il pulsante **ENGINE START/STOP** lampeggia. I pulsanti devono essere rivolti verso l'utente.

► La spia del pulsante **ENGINE START/STOP** lampeggia per circa 30 secondi.

2. Premere il pedale del freno e il pedale della frizione (cambio manuale), quindi premere il pulsante **ENGINE START/STOP** entro 10 secondi dall'attivazione del cicalino, la spia del pulsante **ENGINE START/STOP** da lampeggiante diventerà fissa.

► Se il pedale non viene premuto, la modalità passerà ad ACCESSORI.

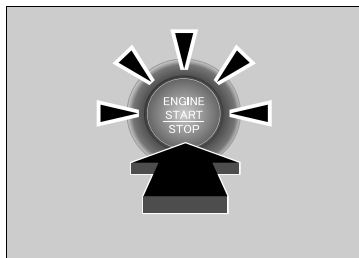

Modelli con sistema di accesso senza chiavi

Arresto di emergenza del motore

Il pulsante **ENGINE START/STOP** può essere utilizzato per arrestare il motore in una situazione di emergenza anche durante la guida. Se si deve arrestare il motore, procedere in uno dei modi seguenti:

- Tenere premuto il pulsante **ENGINE START/STOP** per circa due secondi.
- Premere in modo deciso il pulsante **ENGINE START/STOP** tre volte.

Il volante non verrà bloccato.

Modelli con trasmissione a variazione continua

La modalità di alimentazione è su ACCESSORI quando il motore viene arrestato.

Per cambiare modalità su VEICOLO SPENTO, spostare la leva del cambio su **[P]** dopo l'arresto completo del veicolo. Quindi, premere il pulsante **ENGINE START/STOP** due volte senza premere il pedale del freno.

Modelli con cambio manuale

La modalità di alimentazione passa a VEICOLO SPENTO.

» Arresto di emergenza del motore

Non premere il pulsante durante la guida a meno che non sia assolutamente necessario per spegnere il motore.

Procedura di avviamento con batteria ausiliaria

Disinserire l'alimentazione dai dispositivi elettrici, quali l'impianto audio e le luci. Spegnerne il motore e aprire il cofano.

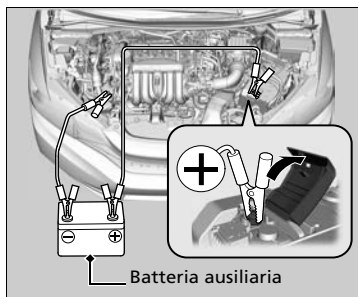

1. Collegare il primo cavo per avviamento di emergenza nella posizione mostrata in figura.
 - ▶ Staccare il coperchio dalla scatola fusibili del vano motore.
✘ **Scatola fusibili vano motore** P. 573
2. Collegare l'altra estremità del primo cavo per avviamento di emergenza al terminale ⊕ della batteria ausiliaria.
 - ▶ Utilizzare solo una batteria ausiliaria da 12 volt.
 - ▶ Quando si utilizza un caricabatterie per autovetture per caricare la batteria da 12 Volt, selezionare una tensione di carica inferiore a 15 Volt. Verificare le impostazioni appropriate sul manuale del caricabatterie.
3. Collegare il secondo cavo per avviamento di emergenza al terminale ⊖ della batteria ausiliaria.

Procedura di avviamento con batteria ausiliaria

⚠ ATTENZIONE

La batteria può esplodere se non viene seguita la procedura corretta, con conseguenti lesioni gravi per chi si trova nelle vicinanze.

Tenere lontano dalla batteria scintille, fiamme vive o sigarette.

AVVISO

Se la batteria viene esposta a una temperatura estremamente rigida, l'elettrolito interno può congelare. Se si cerca di eseguire l'avviamento con ponte usando una batteria congelata, questa potrebbe danneggiarsi.

Fissare correttamente i morsetti dei cavi ponte in modo che non si stacchino a causa delle vibrazioni del motore. Prestare inoltre attenzione a non attorcigliare i cavi ponte e a non fare entrare in contatto fra di loro le estremità dei cavi stessi durante le operazioni di collegamento e scollegamento.

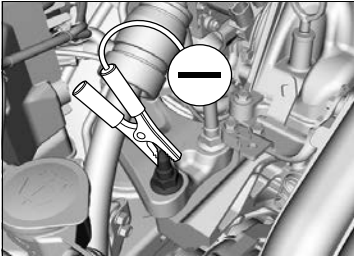

4. Collegare l'altra estremità del secondo cavo per avviamento di emergenza al bullone prigioniero, come mostrato. Non collegare questo cavo per avviamento di emergenza a nessun'altra parte.
5. Se si collega il proprio veicolo a un secondo veicolo, avviare il motore del secondo veicolo e incrementare leggermente il regime.
6. Provare ad avviare il motore del proprio veicolo. Se gira lentamente, verificare che i cavi di avviamento di emergenza presentino un buon contatto metallo-metallo.

►► Procedura di avviamento con batteria ausiliaria

Le prestazioni della batteria si riducono in presenza di basse temperature e potrebbero non consentire l'avviamento del motore.

Operazioni da eseguire dopo l'avviamento del motore

Una volta avviato il motore del proprio veicolo, rimuovere i cavi di avviamento di emergenza nell'ordine seguente.

1. Scollegare il cavo per avviamento di emergenza dal bullone prigioniero del veicolo.
2. Scollegare l'altra estremità del cavo per avviamento di emergenza dal terminale \ominus della batteria ausiliaria.
3. Scollegare il cavo per avviamento di emergenza dal terminale \oplus della batteria del proprio veicolo.
4. Scollegare l'altra estremità del cavo per avviamento di emergenza dal terminale \oplus della batteria ausiliaria.

Fare controllare il proprio veicolo presso una stazione di servizio o un concessionario.

Modelli con trasmissione a variazione continua

Se non è possibile disinnestare la leva del cambio dalla posizione **P**, procedere come indicato di seguito.

Rilascio del meccanismo di bloccaggio

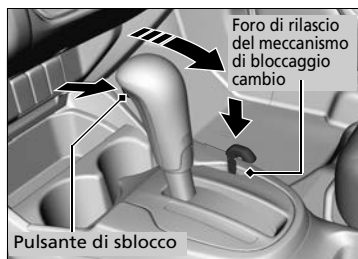
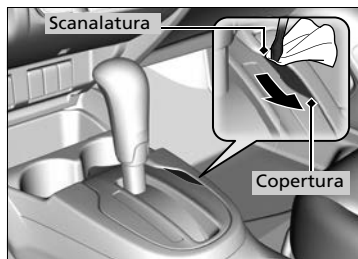

1. Inserire il freno di stazionamento.

Modelli senza sistema di accesso senza chiavi

2. Estrarre la chiave dal commutatore di accensione.

Modelli con sistema di accesso senza chiavi

2. Estrarre la chiave incorporata dal comando a distanza.

Tutti i modelli

3. Avvolgere un panno intorno alla punta di un cacciavite a lama piatta di piccole dimensioni. Inserirlo nel foro di rilascio del meccanismo di bloccaggio del cambio, come mostrato in figura, e rimuovere il coperchio.
4. Inserire la chiave nel foro di rilascio del meccanismo di bloccaggio cambio.
5. Spingendo la chiave verso il basso, premere il pulsante di sblocco della leva del cambio e portare la leva in posizione **N**.
 - Il meccanismo di bloccaggio è ora rilasciato. Fare controllare la leva del cambio da un concessionario prima possibile.

Operazioni da eseguire in caso di surriscaldamento

Sintomi del surriscaldamento:

- La spia di alta temperatura si accende o il motore perde improvvisamente potenza.
- Sul display multi-informazioni viene visualizzato il messaggio.
- Dal vano motore fuoriescono spruzzi o vapore.

■ Prime azioni da intraprendere

1. Parcheggiare immediatamente il veicolo in un luogo sicuro.
2. Spegnere tutti gli accessori e inserire le luci di emergenza.
 - ▶ **Assenza di spruzzi o vapore:** Mantenere il motore in funzione e aprire il cofano motore.
 - ▶ **Presenza di spruzzi o vapore:** Spegnere il motore e attendere fino all'attenuazione della fuoriuscita. Aprire quindi il cofano motore.

⊗ Operazioni da eseguire in caso di surriscaldamento

⚠ ATTENZIONE

La fuoriuscita di vapore e spruzzi da un motore surriscaldato può causare gravi ustioni.

Non aprire il cofano motore se si rileva una fuoriuscita di vapore.

AVVISO

Se si continua a guidare con la spia di alta temperatura accesa, si potrebbe danneggiare il motore.

■ Azioni successive da intraprendere

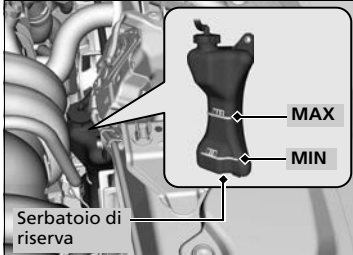

1. Controllare che la ventola di raffreddamento funzioni correttamente e arrestare il motore non appena la spia di alta temperatura si spegne.
 - Se la ventola di raffreddamento non funziona, arrestare immediatamente il motore.
2. Una volta raffreddato il motore, controllare il livello del liquido di raffreddamento e verificare se i componenti del sistema presentano delle perdite.
 - Se il livello di liquido di raffreddamento presente nel serbatoio di riserva è basso, rabboccare fino a raggiungere la tacca **MAX**.
 - Se non c'è liquido di raffreddamento nel serbatoio, controllare che il radiatore sia freddo. Coprire il tappo del radiatore con un panno spesso e aprire il tappo. Se necessario, aggiungere del liquido di raffreddamento fino alla base del bocchettone di rifornimento e rimontare il tappo in posizione.

■ Ultime azioni da intraprendere

Una volta che il motore si è sufficientemente raffreddato, riavviarlo e controllare la spia di alta temperatura.

Se la spia di alta temperatura è spenta, è possibile riprendere la guida. Se la condizione persiste, contattare il concessionario per la riparazione.

►► Operazioni da eseguire in caso di surriscaldamento

⚠ ATTENZIONE

Se il tappo del radiatore viene rimosso quando il motore è caldo, il liquido di raffreddamento potrebbe schizzare fuori causando ustioni gravi.

Lasciare sempre raffreddare il motore e il radiatore prima di rimuovere il tappo del radiatore.

In caso di perdite di liquido di raffreddamento, rivolgersi al concessionario per un'eventuale riparazione.

Utilizzare l'acqua solo come soluzione temporanea/di emergenza. Fare lavare il sistema da un concessionario con del liquido antigelo idoneo prima possibile.

In caso di accensione della spia pressione dell'olio bassa



■ Cause dell'accensione della spia

Si accende quando la pressione dell'olio motore è bassa.

■ Operazioni da eseguire non appena si accende la spia

1. Parcheggiare immediatamente il veicolo su una superficie piana e in un luogo sicuro.
2. Se necessario, inserire le luci di emergenza.

■ Operazioni da eseguire dopo avere parcheggiato il veicolo

1. Arrestare il motore e lasciarlo riposare per circa tre minuti.
2. Aprire il cofano e controllare il livello dell'olio.
 - **Controllo dell'olio** P. 492
3. Avviare il motore e controllare la spia pressione dell'olio bassa.
 - ▶ La spia si spegne: riprendere la guida del veicolo.
 - ▶ La spia non si spegne entro 10 secondi: arrestare il motore e rivolgersi immediatamente a un concessionario per un'eventuale riparazione.

In caso di accensione della spia di carica batteria



■ Cause dell'accensione della spia

Si accende quando la batteria non viene ricaricata.

■ Operazioni da eseguire in caso di accensione della spia

Spegnerne il sistema di riscaldamento e raffreddamento*/sistema di climatizzazione*, il lunotto termico e gli altri impianti elettrici e rivolgersi immediatamente a un concessionario per un'eventuale riparazione.

⊗ In caso di accensione della spia pressione dell'olio bassa

AVVISO

La guida in condizioni di bassa pressione dell'olio può provocare in tempi brevissimi gravi danni meccanici al motore.

⊗ In caso di accensione della spia di carica batteria

Se si deve effettuare una sosta temporanea, non spegnere il motore. L'avviamento ripetuto del motore potrebbe scaricare rapidamente la batteria.

In caso di accensione o lampeggiamento della spia guasti



■ Cause dell'accensione o del lampeggiamento della spia guasti

- Si accende in presenza di un guasto nel sistema di controllo delle emissioni.
- Lampeggia se viene rilevata una perdita di colpi del motore.

■ Operazioni da eseguire in caso di accensione della spia

Ridurre la velocità di guida e portare immediatamente il veicolo presso un concessionario per un'ispezione.

■ Operazioni da eseguire in caso di lampeggiamento della spia

Parcheggiare il veicolo in un luogo sicuro in cui non siano presenti oggetti infiammabili e attendere almeno 10 minuti con il motore spento affinché si raffreddi.

►► In caso di accensione o lampeggiamento della spia guasti

AVVISO

Se si guida con la spia guasti accesa, è possibile che si verifichino danni al sistema di controllo delle emissioni e al motore.

Se la spia guasti lampeggia nuovamente al riavvio del motore, raggiungere il concessionario più vicino mantenendo una velocità di 50 km/h o inferiore. Fare controllare il veicolo.

In caso di accensione della spia (rossa) impianto frenante



■ Cause dell'accensione della spia

- Il livello del liquido freni è basso.
- È presente un guasto nell'impianto frenante.

■ Operazioni da eseguire in caso di accensione della spia durante la guida

Premere leggermente il pedale del freno per controllare la pressione del pedale.

- Se è normale, controllare il livello del liquido freni non appena si esegue la sosta successiva.
- Se non è normale, provvedere immediatamente. Se necessario, passare alle marce inferiori per rallentare il veicolo sfruttando l'effetto del freno motore.

►► In caso di accensione della spia (rossa) impianto frenante

Fare riparare il veicolo immediatamente.

È pericoloso guidare con un livello del liquido freni basso. Se il pedale del freno non oppone alcuna resistenza, fermarsi immediatamente in un luogo sicuro. Se necessario, passare alle marce inferiori.

Se la spia impianto frenante e la spia **ABS** si accendono contemporaneamente, il sistema elettronico di ripartizione della forza frenante non funziona. Ciò può causare l'instabilità del veicolo in caso di frenate brusche. Fare controllare immediatamente il veicolo da un concessionario.

Accensione della spia di sistema del servosterzo elettrico (EPS)



■ Cause dell'accensione della spia

- Si accende quando vi è un guasto nel sistema EPS.
- Se si preme ripetutamente il pedale dell'acceleratore per aumentare il regime con il motore in folle, la spia si accende e il volante diventa sempre più duro da manovrare.

■ Operazioni da eseguire in caso di accensione della spia

Fermare il veicolo in un luogo sicuro e riavviare il motore.

Se la spia si accende e rimane fissa, far ispezionare immediatamente il veicolo da un concessionario.

Accensione o lampeggiamento spia sistema di avviso perdita di pressione/bassa pressione pneumatici



■ Cause dell'accensione o del lampeggiamento della spia

La pressione di uno degli pneumatici è notevolmente bassa o il sistema di avviso perdita di pressione non è stato tarato. In presenza di un problema nel sistema avviso perdita di pressione, la spia lampeggia per circa un minuto e successivamente rimane accesa fissa.

Se è installato il ruotino di scorta*, la spia si accende o prima lampeggia per circa un minuto, quindi rimane accesa.

■ Operazioni da eseguire in caso di accensione della spia

Guidare con prudenza ed evitare svolte brusche o frenate improvvise. Parcheggiare il veicolo in un luogo sicuro. Controllare la pressione degli pneumatici e regolarla al livello specificato. La pressione specificata degli pneumatici è indicata sull'etichetta apposta sul montante portiera lato guida.

- Tarare il sistema di avviso perdita di pressione dopo aver regolato la pressione degli pneumatici.

🔧 Taratura del sistema avviso perdita di pressione P. 449

Se la causa dell'accensione della spia è il ruotino di scorta*, sostituire il pneumatico con uno di dimensioni regolari. La spia si spegne dopo aver guidato per qualche chilometro.

- Tarare il sistema di avviso perdita di pressione dopo aver montato uno pneumatico di dimensioni regolari.

🔧 Taratura del sistema avviso perdita di pressione P. 449

■ Operazioni da eseguire quando la spia lampeggia e, successivamente, rimane accesa

Far controllare lo pneumatico da un concessionario prima possibile. Se la causa del lampeggiamento iniziale e della successiva accensione fissa della spia è il ruotino di scorta*, sostituire lo pneumatico con uno di dimensioni regolari. La spia si spegne dopo aver guidato per qualche chilometro.

- Tarare il sistema di avviso perdita di pressione dopo aver montato uno pneumatico di dimensioni regolari.

🔧 Taratura del sistema avviso perdita di pressione P. 449

►► Accensione o lampeggiamento spia sistema di avviso perdita di pressione/bassa pressione pneumatici

AVVISO

La guida con pneumatici eccessivamente sgonfi può causarne il surriscaldamento e la successiva rottura. Gonfiare sempre gli pneumatici al livello prescritto.

* Non disponibile su tutti i modelli

Visualizzazione del simbolo di livello dell'olio basso



■ Cause della visualizzazione del simbolo

Viene visualizzato quando il livello dell'olio motore è basso.

■ Operazioni da eseguire non appena viene visualizzato il simbolo

1. Parcheggiare immediatamente il veicolo su una superficie piana e in un luogo sicuro.
2. Se necessario, inserire le luci di emergenza.

■ Operazioni da eseguire dopo avere parcheggiato il veicolo

1. Arrestare il motore e lasciarlo riposare per circa tre minuti.
2. Aprire il cofano e controllare il livello dell'olio.

➔ **Controllo dell'olio** P. 492

⊗ Visualizzazione del simbolo di livello dell'olio basso

AVVISO

La guida in condizioni di bassa pressione dell'olio può provocare in tempi brevissimi gravi danni meccanici al motore.

Questo sistema viene attivato in seguito al surriscaldamento del motore. Se la temperatura esterna è estremamente bassa, potrebbe essere necessario guidare a lungo prima che il sistema rilevi il livello dell'olio motore.

Se il simbolo ricompare, spegnere il motore e rivolgersi immediatamente a un concessionario per l'eventuale riparazione.

Posizioni dei fusibili

In presenza di dispositivi elettrici non funzionanti, ruotare il commutatore di accensione in posizione BLOCCO [0]*1 e verificare che non ci siano fusibili bruciati.

■ Scatola fusibili vano motore

■ Scatola fusibili A

Situata vicino al serbatoio di riserva del liquido freni. Spingere le linguette per aprire la scatola. Individuare il fusibile interessato tramite l'immagine e la tabella indicate di seguito.

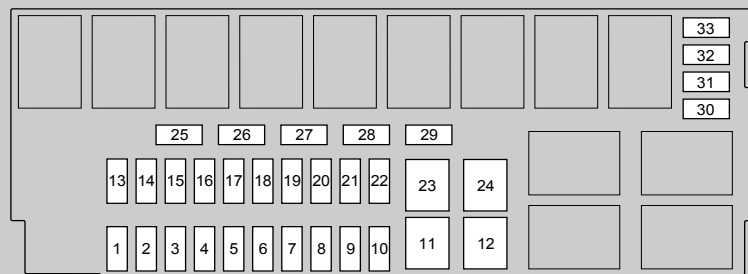
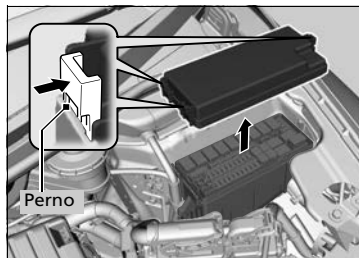

Anteriore

■ **Circuito protetto e amperaggio nominale dei fusibili**

	Circuito protetto	Amp
1	Faro anabbagliante principale	20 A
2	Contattore*	(30 A)
3	Luci di emergenza	10 A
4	DBW	15 A
5	Tergicristallo*	(30 A)
6	Fermo	10 A
7	IGP	15 A
8	Bobina IG	15 A
9	ECP*	(10 A)
10	INJ	(20 A)
11	CC/CC2*	(30 A)
12	Ventola principale	30 A
13	Interruttore motorino di avviamento*	(30 A)
14	Frizione MG	7,5 A
15	Sensore batteria	7,5 A
16	–	–
17	DRL	7,5 A
18	Clacson	10 A
19	Fendinebbia anteriori*	(15 A)
20	ECU UB	7,5 A

	Circuito protetto	Amp
21*2	Retromarcia1	10 A
21*3	Retromarcia1	15 A
22	Luce interna	7,5 A
23	Ventola secondaria*	(30 A)
24	CC/CC 1*	30 A
25	Motorino di avviamento*	(7,5 A)
26	CAM SNSR	(7,5 A)
27	–	–
28	ST MG*	(7,5 A)
29*2	Retromarcia2	30 A
29*3	Retromarcia2	10 A
30	IGP LAF	10 A
31	IGPS	7,5 A
32	Faro anabbagliante destro	10 A
33	Faro anabbagliante sinistro	10 A

*1: I modelli con sistema di accesso senza chiavi sono dotati di un pulsante **ENGINE START/STOP** invece che di un commutatore di accensione.

*2: Ecetto modelli SE e TREND con trasmissione a variazione continua.

*3: Modelli SE e TREND con trasmissione a variazione continua.

■ Scatola fusibili B

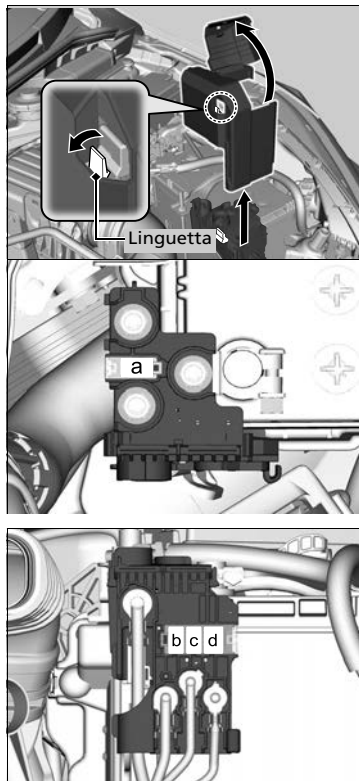

Sollevare il coperchio sul terminale ⊕, quindi rimuoverlo estraendo la linguetta come indicato in figura.

La sostituzione dei fusibili del vano motore deve essere eseguita da un concessionario.

■ Circuito protetto e amperaggio nominale dei fusibili

		Circuito protetto	Amp
a		Batteria principale	100 A
b		RB principale 1	70 A
c		RB principale 2	80 A
d		CAP principale	80 A

Scatola fusibili interna lato guida

■ Tipo A

Posizionata dietro il quadro strumenti.

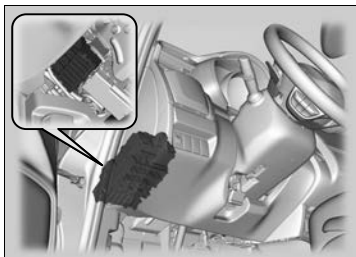

Individuare il fusibile interessato tramite l'immagine e la tabella indicate di seguito.

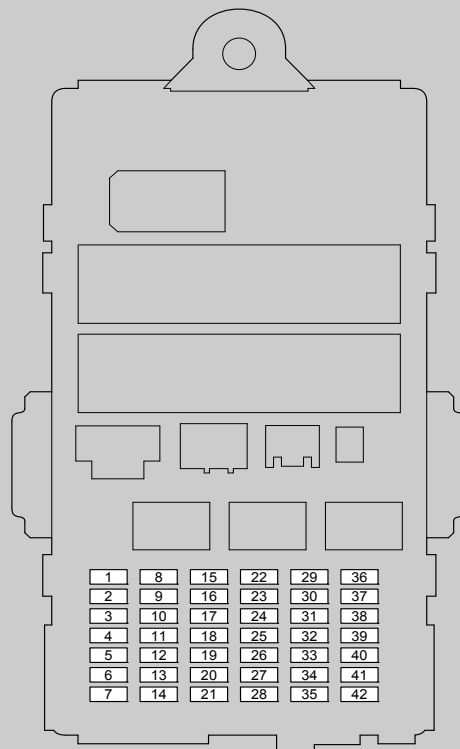

VERSO L'ALTO



■ Circuito protetto e amperaggio nominale dei fusibili

	Circuito protetto	Amp
1	Chiusura portiere	20 A
2	–	–
3	Sistema di accesso senza chiavi*	(10 A)
4	Sblocco portiera lato sinistro	15 A
5	Sblocco portiera lato destro	15 A
6	–	–
7	–	–
8	Alzacristalli elettrico lato guida	20 A
9	Alzacristallo elettrico lato passeggero	20 A
10	Alzacristalli elettrico posteriore sinistro	20 A
11	Alzacristalli elettrico posteriore destro	20 A
12	Blocco portiera lato sinistro	15 A
13	Blocco portiera lato destro	15 A
14	Retronebbia	10 A
15	Faro abbagliante destro	10 A
16	STS*	(7,5 A)
17	–	–
18	–	–
19	Sedile riscaldato*	(20 A)
20	–	–

	Circuito protetto	Amp
21	–	–
22	Lavacristalli	15 A
23	Principale tergilunotto*	(10 A)
24	A/C	7,5 A
25	Luci per la marcia diurna	7,5 A
26	Motorino di avviamento*	(7,5 A)
27	ABS/VSA	7,5 A
28	SRS1	10 A
29	Faro abbagliante sinistro	10 A
30	ACG	10 A
31	Alzacristalli elettrici	10 A
32	Pompa carburante	15 A
33	SRS2	7,5 A
34	Contatore	7,5 A
35	Missione SOL*	(7,5 A)
36	Presa ACC anteriore	20 A
37	ACC	7,5 A
38	Blocco chiave ACC	(7,5 A)
39	Opzione	10 A
40	Tergilunotto	10 A

	Circuito protetto	Amp
41	–	–
42	–	–

* Non disponibile su tutti i modelli

■ Tipo B

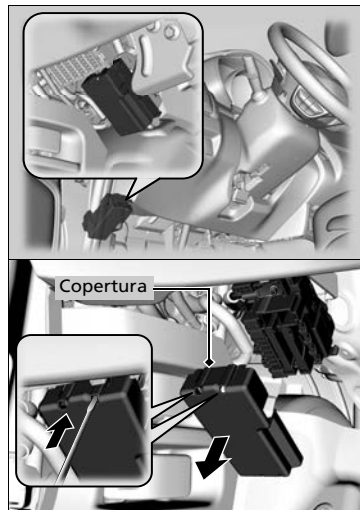

Rimuovere il coperchio posizionando il cacciavite a punta piatta nella scanalatura laterale come indicato in figura.

Individuare il fusibile interessato tramite l'immagine e la tabella indicate di seguito.

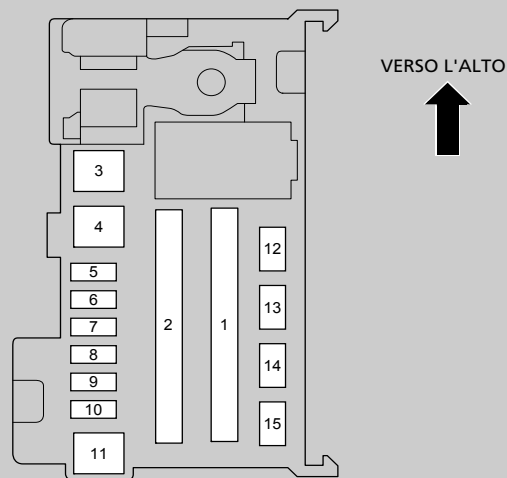

■ Circuito protetto e amperaggio nominale dei fusibili

	Circuito protetto	Amp
	EPS	70 A
	IG principale	50 A* ¹ 30 A* ²
1	Scatola fusibili principale 2	50 A
	Motore ABS/VSA	40 A
	Scatola fusibili principale 1	30 A
	Scatola fusibili principale 3	40 A
	–	–
	–	–
2	–	–
	–	–
	–	–
	–	–

	Circuito protetto	Amp
3	Riscaldatore	30 A
4* ²	IG principale	(30 A)
5	ABS/VSA FSR	30 A
6	ISA *	(15 A)
7	–	–
8	Superbloccaggio*	(20 A)
9	Luce piccola	10 A
10	Presa accessori centrale*	(20 A)
11	Lunotto	30 A
12* ¹	Blocco chiave ACC	(7,5 A)
13	Specchietto retrovisore riscaldato*	(10 A)
14	Interruttore ventilatore A/C	(7,5 A)
15* ¹	Tergicristalli anteriore	(30 A)

*1: Modelli senza sistema di accesso senza chiavi

*2: Modelli con sistema di accesso senza chiavi

Versione con guida a sinistra

■ Tipo C

Situata dietro il piantone dello sterzo.

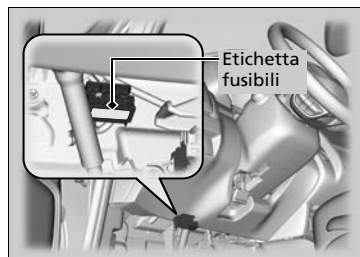

Le posizioni dei fusibili sono mostrate sull'etichetta.

Individuare il fusibile interessato tramite il numero fusibile e il numero sull'etichetta.

■ Circuito protetto e amperaggio nominale dei fusibili

		Circuito protetto	Amp
1	–	–	–
2		IG1-2	7,5 A
3		Alimentazione pompa olio	(10 A)
4	–	–	–
5		Accessori	7,5 A
6		IG1-1	7,5 A
7		Retromarcia	15 A

Veicolo con guida a destra

Scatola fusibili interna lato passeggero

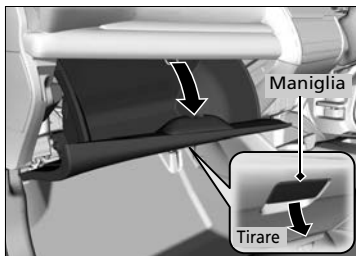

Situata dietro il cassetto portaoggetti.

1. Aprire il cassetto portaoggetti.

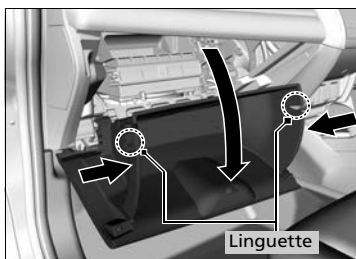

2. Disinserire le due linguette premendo ciascun pannello laterale.



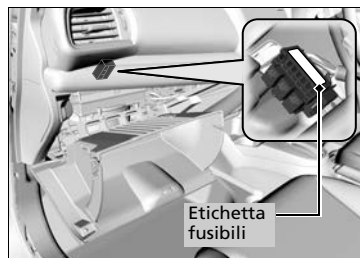

3. Estrarre il cassetto portaoggetti ruotandolo.



Le posizioni dei fusibili sono mostrate sull'etichetta.

Individuare il fusibile interessato tramite il numero fusibile e il numero sull'etichetta.

■ **Circuito protetto e amperaggio nominale dei fusibili**

		Circuito protetto	Amp
1	–	–	–
2		IG1-2	7,5 A
3		Alimentazione pompa olio	(10 A)
4	–	–	–
5		Accessori	7,5 A
6		IG1-1	7,5 A
7		Retromarcia	15 A

Controllo e sostituzione dei fusibili

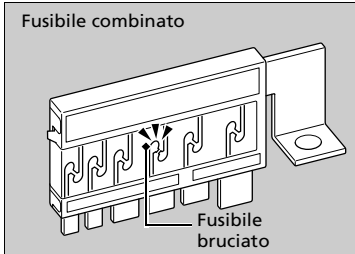
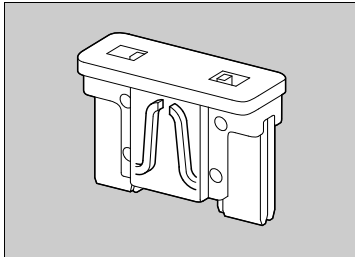
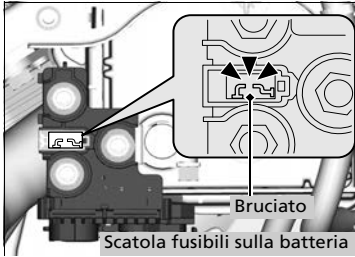

1. Ruotare il commutatore di accensione in posizione BLOCCO **0***1. Disinserire i fari e tutti gli accessori.
2. Smontare il coperchio della scatola fusibili.
3. Controllare i fusibili grandi sulla batteria nel vano motore.
 - In presenza di un fusibile bruciato, farlo sostituire da un concessionario.
4. Controllare i fusibili piccoli nel vano motore e nell'abitacolo.
 - Se è presente un fusibile bruciato, rimuoverlo e sostituirlo con uno nuovo.
5. Controllare il fusibile grande all'interno del veicolo.
 - Se il fusibile è bruciato, utilizzare un cacciavite con testa Phillips per rimuovere la vite e sostituire il fusibile con uno nuovo.

►► Controllo e sostituzione dei fusibili

AVVISO

La sostituzione di un fusibile con uno di amperaggio superiore aumenta notevolmente le possibilità di danneggiamento dell'impianto elettrico.

Sostituire il fusibile con un fusibile di riserva con lo stesso amperaggio di quello specificato. Utilizzare gli schemi elettrici per individuare il fusibile interessato e verificare l'amperaggio specificato.

► **Posizioni dei fusibili** P. 573

*1: I modelli con sistema di accesso senza chiavi sono dotati di un pulsante **ENGINE START/STOP** invece che di un commutatore di accensione.

Se è richiesto il traino del proprio veicolo, contattare un servizio di traino professionale.

■ Veicolo a pianale

L'operatore carica il veicolo sul retro di un autocarro.

È il migliore metodo di trasporto di un veicolo.

■ Attrezzatura per sollevamento ruote

Il carro attrezzi utilizza due bracci articolati che vengono posizionati sotto le ruote anteriori del veicolo trainato e le sollevano dal suolo. Gli pneumatici posteriori rimangono a terra. **Questo è un metodo di traino consentito.**

✕ Traino di emergenza

AVVISO

Non sollevare o trainare il veicolo dai paraurti in quanto ciò può causare danni gravi. I paraurti non sono progettati per sostenere il peso del veicolo.

Un traino non corretto, ad esempio il traino dietro a un camper o un altro veicolo a motore, può danneggiare il cambio.

Non trainare mai un veicolo utilizzando solo una corda o una catena.

È molto pericoloso, in quanto le corde e le catene potrebbero spostarsi da un lato all'altro o rompersi.

■ Per il traino del veicolo con le ruote anteriori a terra:

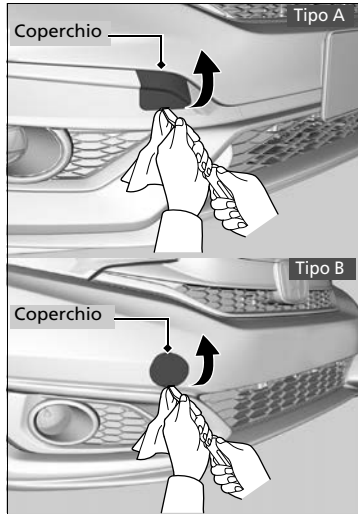

1. Controllare la massa sotto il veicolo attorno al punto in cui si trova l'alloggiamento cambio per verificare l'eventuale perdita di liquidi.
 - ▶ Se viene riscontrata una perdita, rivolgersi a un servizio di traino professionale e fare controllare il veicolo da un concessionario.
2. Mettere uno straccio sul bordo del coperchio. Fare delicatamente leva con un cacciavite a lama piatta o una lima per unghie in metallo per rimuovere il coperchio.
 - ▶ Il gancio di traino rimovibile viene installato sull'ancoraggio nel paraurti anteriore.

▶▶ Per il traino del veicolo con le ruote anteriori a terra:

In alcuni paesi, il traino del veicolo è vietato dalla legge. Prima di far trainare il veicolo, verificare e attenersi alle normative del paese in cui il veicolo viene guidato.

Se non è possibile attenersi alla procedura esatta, non trainare il veicolo con le ruote anteriori a terra.

Se non è possibile accendere il motore, durante il traino potrebbe verificarsi quanto segue.

- La frenata potrebbe risultare difficile in quanto l'impianto frenante servoassistito è disabilitato.
- Il volante diventa pesante in quanto il servosterzo è disabilitato.

Modelli con cambio manuale

- Ruotare il commutatore di accensione in posizione BLOCCO [0]^{*1} per bloccare il volante.

Se il veicolo deve essere trainato con le ruote anteriori a terra, si raccomanda di non trainarlo per tragitti superiori a 80 km e di mantenere una velocità inferiore a 55 km/h.

L'utilizzo continuo su un lungo percorso in discesa causa il surriscaldamento dei freni. Ciò potrebbe impedirne il corretto funzionamento. Per il traino di un veicolo su terreni in pendenza, rivolgersi a un servizio di traino professionale.

Accertarsi di utilizzare dispositivi di traino idonei e correttamente fissati.

*1: I modelli con sistema di accesso senza chiavi sono dotati di un pulsante **ENGINE START/STOP** invece che di un commutatore di accensione.

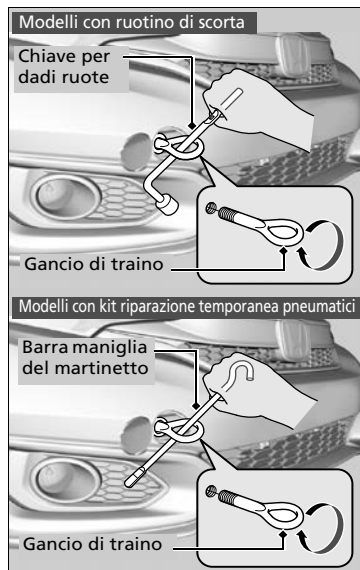

Modelli con ruotino di scorta

3. Estrarre il gancio di traino e la chiave per dadi ruote dal bagagliaio.

Modelli con kit riparazione temporanea pneumatici

3. Estrarre il gancio di traino e la barra maniglia del martinetto dal bagagliaio.

Tutti i modelli

4. Avvitare il gancio di traino nel foro, quindi serrarlo saldamente con la chiave per dadi ruote* o con la barra maniglia del martinetto*.
5. Agganciare il dispositivo di traino al gancio di traino.
6. Avviare il motore.
 - Se l'accensione del motore risulta difficoltosa, portare il commutatore di accensione su ACCESSORI **I** o su ACCENSIONE **II***1.

Modelli con cambio manuale

7. Selezionare la posizione **N**.

Modelli con trasmissione a variazione continua

7. Premere il pedale del freno.
8. Selezionare la posizione **D** e mantenerla per cinque secondi, quindi passare a **N**.

Tutti i modelli

9. Rilasciare il freno di stazionamento.

► Per il traino del veicolo con le ruote anteriori a terra:

AVVISO

Modelli con trasmissione a variazione continua

Se non è possibile cambiare marcia o avviare il motore la trasmissione verrà danneggiata. Il veicolo deve essere trainato con le ruote anteriori sollevate da terra.

*1 : I modelli con sistema di accesso senza chiavi sono dotati di un pulsante **ENGINE START/STOP** invece che di un commutatore di accensione.

* Non disponibile su tutti i modelli

Operazioni da eseguire in caso di portellone bloccato

Se non è possibile aprire il portellone, utilizzare la procedura seguente.

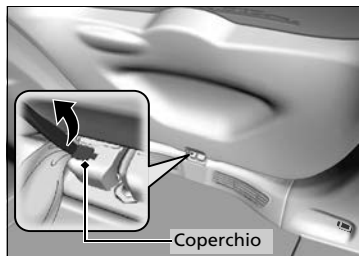

1. Avvolgere un panno attorno al cacciavite a lama piatta. Posizionarlo nel coperchio come indicato nell'immagine, quindi aprire il coperchio.

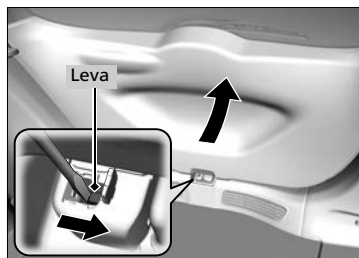

Modelli con sistema di accesso senza chiavi

2. Per aprire il portellone, spingerlo facendo al contempo scorrere la leva verso destra.

Operazioni da eseguire in caso di portellone bloccato

Follow-up:

Dopo aver eseguito questa procedura, contattare un concessionario per far controllare il veicolo.

Quando si apre il portellone dall'interno, assicurarsi che nell'area circostante ci sia spazio sufficiente e che non urti contro persone o oggetti.

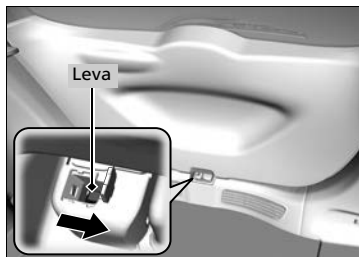

Modelli senza sistema di accesso senza chiavi

2. Far scorrere la leva per sbloccare il portellone.
3. Aprire il portellone.

Informazioni

Il presente capitolo include le specifiche del veicolo, le posizioni dei numeri di identificazione e altre informazioni richieste dalle normative.

Specifiche	590
Numeri di identificazione	
Numero di identificazione veicolo (VIN), Numero motore e Numero trasmissione...	594
Dispositivi con emissione di onde radio*	595
Descrizione del contenuto della Dichiarazione di conformità CE*	607

■ Specifiche del veicolo

Modello	Jazz	
Peso in assetto di marcia* ¹	1.073 – 1.116 kg	
Peso in assetto di marcia* ²	1.093 – 1.136 kg	
Peso massimo consentito	1.605 kg	
Peso massimo assale consentito	Anteriore	855 kg
	Posteriore	835 kg

*1: Modelli con cambio manuale

*2: Modelli con trasmissione a variazione continua

■ Specifiche motore

Tipo	Motore a benzina, 4 cilindri, i-VTEC DOHC 4 tempi in linea, raffreddato ad acqua	
Alesaggio x corsa	73,0 x 78,7 mm* ¹	
	73,0 x 89,5 mm* ²	
Cilindrata	1.318 cm ³ * ¹	
	1.498 cm ³ * ²	
Rapporto di compressione	13,5 : 1* ¹	
	11,5 : 1* ²	
Candele	NGK	DILZKAR7C11S
	DENSO	DXE22HCR11S

*1: Modelli con motore 1,3 L

*2: Modelli con motore 1,5 L

■ Carburante

Carburante: Tipo	Benzina super verde con numero di ottano pari o superiore a 95 (E10)
Capacità del serbatoio carburante	40 L

■ Batteria

Capacità	40AH(5)/50AH(20)* ¹ 36AH(5)/47AH(20)* ²
Tipo	N-65* ¹

*1: Eccetto modelli SE e TREND con trasmissione a variazione continua

*2: Modelli SE e TREND con trasmissione a variazione continua

Arresto automatico del motore al minimo:

La batteria montata su questo veicolo è progettata in modo specifico per il modello con arresto automatico del motore al minimo. Se è necessario sostituire la batteria, assicurarsi di aver scelto il tipo specificato. Contattare il concessionario per ulteriori dettagli.

■ Liquido lavacrystalli

Capacità del serbatoio	2,5 L
------------------------	-------

■ Lampadine

Fari (abbaglianti/anabbaglianti)*1	60/55W (H4LL/HB2LL*, H4 LL, H4)
Fari (anabbaglianti)*2	LED
Fari (abbaglianti)*2	LED
Luci di posizione*1	5W
Luci di posizione*2	LED
Lampadine indicatori di direzione anteriori	21W (ambra)
Luci per marcia diurna	LED
Fendinebbia anteriori*	35W (H8)
Indicatori di direzione laterali (sugli specchietti retrovisori)	LED
Luci di stop/di posizione posteriori	LED
Indicatori di direzione posteriori	21W (ambra)
Luci di retromarcia	16W
Retronebbia	21W
Luci targa posteriore	5W
Terza luce stop	LED
Luci interne	
Luci di lettura	8W
Plafoniera	8W
Luce bagagliaio	5W

*1: Modelli con fari di tipo alogeno

*2: Modelli con fari di tipo a LED

■ Liquido freni

Specificato	Liquido freni con DOT 3 o DOT 4
-------------	---------------------------------

■ Climatizzatore

Tipo di refrigerante	R-1234yf
Quantità di carica	375 - 425 g

■ Liquido per trasmissione a variazione continua

Specificato	Liquido del cambio Honda HCF-2	
Capacità	Sostituzione	3,4 L

■ Liquido per cambio manuale

Specificato	Liquido per cambio manuale Honda	
Capacità	Sostituzione	1,4 L

■ Olio motore

Raccomandato	Modelli europei
	Olio motore originale Honda Olio MOT Honda n. 1.0 Olio Honda Green ACEA A5/B5 o di qualità superiore 0W-20
Capacità	Eccetto modelli europei
	Olio motore originale Honda API service SM o di qualità superiore 0W-20, 0W-30, 5W-30, 10W-30 Sostituzione 3,4 L Cambio filtro compreso 3,6 L

■ Liquido di raffreddamento motore

Specificato	Antigelo/liquido di raffreddamento per tutte le stagioni Honda Tipo 2
Rapporto	50/50 con acqua distillata
Capacità*3	3,48 L*1
	3,35 L*2 (cambio inclusi i rimanenti 0,4 L nel serbatoio di riserva)
Capacità*4	3,78 L
	(cambio inclusi i rimanenti 0,42 L nel serbatoio di riserva)

*1: Modelli con trasmissione a variazione continua

*2: Modelli con cambio manuale

*3: Con ventola singola

*4: Con ventole doppie

■ Pneumatici

Regolare	Dimensioni	185/60R15 84H 185/55R16 83H
	Pressione	Vedere l'etichetta sul montante portiera lato guida.
Ruotino di scorta*	Dimensioni	T135/80D15 99M T135/80D15 100M
	Pressione kPa (kgf/cm ²)	420 (4,2)
Dimensioni ruota	Regolare	15 x 6J*1 16 x 6J*2
	Ruotino di scorta*	15 x 4T

Per informazioni sulle dimensioni e pressioni degli pneumatici, vedere l'etichetta apposta sul montante della portiera lato guida.

*1: Modelli con pneumatici 185/60 R15

*2: Modelli con pneumatici 185/55 R16

■ Compressore aria Honda TRK

Livello pressione acustica dell'emissione ponderata A	81 dB (A)
Livello di potenza sonora ponderata A	89 dB (A)

* Non disponibile su tutti i modelli

■ Freno

Tipo	Servoassistito
Anteriore	Disco ventilato
Posteriore	Disco
Stazionamento	Freno a mano

■ Dimensioni del veicolo

Lunghezza	4.028 mm ^{*1}	
	4.051 mm ^{*2}	
Larghezza	1.694 mm	
Altezza	1.515 mm ^{*5}	
	1.541 mm ^{*6}	
Passo	2.530 mm	
Carreggiata	Anteriore	1.483 mm ^{*3}
		1.477 mm ^{*4}
	Posteriore	1.472 mm ^{*3}
		1.466 mm ^{*4}

*1: Modelli con motore 1,3 L

*2: Modelli con motore 1,5 L

*3: Modelli con pneumatici 185/60 R15

*4: Modelli con pneumatici 185/55 R16

*5: Carrozzeria

*6: Con antenna a pinna di squalo

■ Punto di montaggio/sbalzo posteriore del gancio di traino

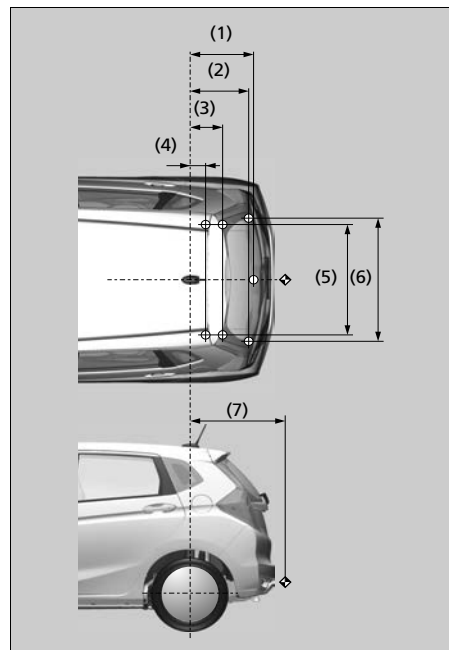

N.	Dimensioni
(1)	525 mm
(2)	485 mm
(3)	269 mm
(4)	128 mm
(5)	950 mm
(6)	1.061 mm
(7)	786 mm

NOTA:

· ○ indicatori che mostrano i punti di fissaggio del gancio traino.

· ◆ indicatori che mostra il punto di accoppiamento del gancio di traino.

■ Peso trainabile

Rimorchio con freni	1.000 kg
Rimorchio senza freni	450 kg
Il carico verticale massimo ammesso sul gancio traino	95 kg

Numero di identificazione veicolo (VIN), Numero motore e Numero trasmissione

Al veicolo è abbinato un numero di identificazione (VIN) composto da 17 cifre e utilizzato per la registrazione del veicolo ai fini della garanzia e per l'immatricolazione e l'assicurazione del veicolo. L'ubicazione del VIN del veicolo, del numero motore e del numero trasmissione sono indicati come segue.

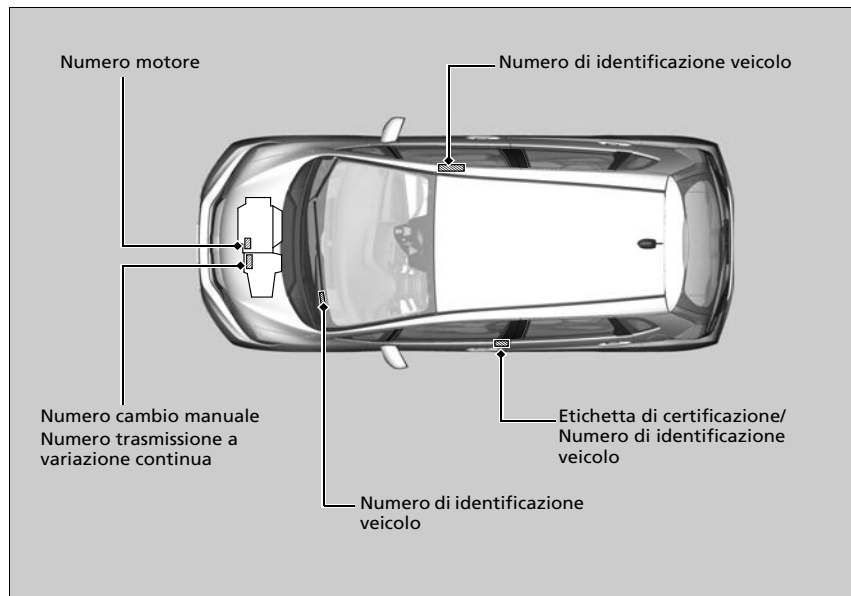



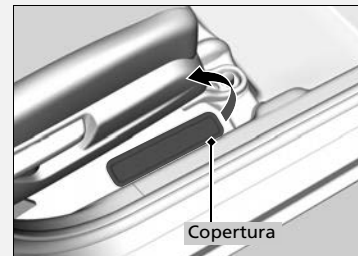

☒ Numero di identificazione veicolo (VIN), Numero motore e Numero trasmissione

Il numero di identificazione veicolo (VIN) interno si trova sotto la copertura.



Dispositivi con emissione di onde radio*

I seguenti prodotti e sistemi presenti sul veicolo emettono onde radio durante il funzionamento.

Comando a distanza*	Sistema immobilizzatore
	
Sistema di accesso senza chiavi*	Sistema telefonico vivavoce*
	

* Non disponibile su tutti i modelli

» Dispositivi con emissione di onde radio*

Modelli europei

Modelli con telecomando

Modelli con sistema di accesso senza chiavi

Direttive CE

Ciascun elemento presente nella tabella è conforme ai requisiti fondamentali e ad altre disposizioni pertinenti previste dalla direttiva 1999/5/CE dell'R&TTE (Radio equipment and Telecommunications Terminal Equipment e il mutuo riconoscimento della conformità).

Vedere i seguenti URL per la Dichiarazione di conformità:
<http://www.techinfo.honda-eu.com>

Modelli con telecomando

Sistemi di sicurezza Valeo:

www.valeoservice.com/certificates

Modelli con sistema di accesso senza chiavi

Honda Lock Mfg. Co., Ltd.

www.hondalock.co.jp/eu_doc/HLBUS.pdf

Panasonic Corporation

www.ptc.panasonic.de/ (per visualizzare la dichiarazione di conformità di ciascun componente, immettere questi numeri di ricerca prodotto: YEP0FX1515, YEP0FX1510 e YEP0FX1509.)

Modelli per Israele

Sistema immobilizzatore

Telecomando*

Sistema di accesso senza chiavi*

- א. השימוש במכשיר הינו על בסיס "משני" ופטור מרשיון הפעלה אלחוטי.
- ב. רק "כפועלת בזק" לשימוש עממי של הלקוח בלבד, הציוד פטור מרשיון הפעלה אלחוטי.
- ג. תתן "שרות בזק" לצד ג' מחייב רשיון מיוחד ממשד התקשורת.
- ד. אסור להחליף את האנטנה המקורית של המכשיר, ולא לעשות בו כל שינוי טכני אחר.

3. NOV. 2014 9:37 035198103 No. 262 P. 1/1

מדינת ישראל

האשרור ניתן כיום לטובת הוראת
עמית צד רבוא והשקלה תשלומי 1978
האשרור רק למכשיר זה ולכן מותרים בלבד לטובת הוראת

למכשיר
מסר הרצה למוניטור ומסמכות עימי
הרצון שדה 17
מסר אביב-תל 67735
סמס 03-5614439

תעודת "אשרור התאמה לנו או חלילה" מס' 44802-31 למכשיר אלחוטני

החוקר המכשיר לפי פקודת התלמוד האלחוטני נוסח חוק (תש"ל) חלק 1972 חלקים המסמכות המכשיר מיושגו מותרים לטובת הוראת זה בלבד
מותר הערתו זו, והתאמתה ומסמכותה לטובת הוראת זו איננה חלק מהאשרור המכשיר, ומכשיר זה אינו מותר להעביר ולמכשיר זה מותרים
המסמכות מס' 3 המסמכות 1982 מועדפת מסמך 000001

3. הוראת הרצה
ALPS ELECTRUC יצרן
TWKIA0205 דגם
מכשיר אלחוטני מסר שדה
הרצון מסר טקס (ASK) היחיד
מכשיר מכשיר

מסמכות	מסמכות (מסמכות)	מסמכות (מסמכות)	מסמכות (מסמכות)
0.1190	0.1350	0.000001	15.00
מסמכות	מסמכות (מסמכות)	מסמכות (מסמכות)	מסמכות (מסמכות)
ASK	ASK	ASK	ASK

1. הוראת זה מועדפת על פניו 01-11-2014, אלא אם כן מועדפתה ע"י משרד התקשורת.
2. המכשיר הרצה לטובת זה לפי המסמכות המסמכות המסמכות המסמכות.
3. הוראת זה אינה חלק מהאשרור המכשיר, ומכשיר זה אינו מותר להעביר ולמכשיר זה מותרים.
4. מועדפת המכשיר אלו מועדפת את הוראת המכשיר למכשיר זה, ע"י המכשיר, כי מסמכות זו אינה חלק מהאשרור, והיא חלק מהאשרור.
5. לא מותר להעביר מועדפת המכשיר לטובת הוראת זו.
6. אלו כמות האשרור זה כדי למכשיר את המכשיר או לקוחותיו מן הרבוא לטובת, לענין כמות המסמכות המכשיר מועדפת המכשיר, כל המכשיר, הוראת, האשרור או המכשיר זה בלבד אין אחר.
7. המכשיר מועדפת מועדפת המכשיר לטובת הוראת זו, ומכשיר זה אינו מותר להעביר ולמכשיר זה מותרים.
8. המכשיר מועדפת מועדפת המכשיר לטובת הוראת זו, ומכשיר זה אינו מותר להעביר ולמכשיר זה מותרים.
9. אלו המכשיר זה כדי למכשיר את המכשיר או לקוחותיו מן הרבוא לטובת, לענין כמות המסמכות המכשיר מועדפת המכשיר, כל המכשיר, הוראת, האשרור או המכשיר זה בלבד אין אחר.
10. המכשיר מועדפת מועדפת המכשיר לטובת הוראת זו, ומכשיר זה אינו מותר להעביר ולמכשיר זה מותרים.

א. התקשורת במכשיר מסר מועדפת המכשיר לטובת הוראת זו, ומכשיר זה אינו מותר להעביר ולמכשיר זה מותרים.

א. המכשיר מועדפת מועדפת המכשיר לטובת הוראת זו, ומכשיר זה אינו מותר להעביר ולמכשיר זה מותרים.

ב. המכשיר מועדפת מועדפת המכשיר לטובת הוראת זו, ומכשיר זה אינו מותר להעביר ולמכשיר זה מותרים.

ג. המכשיר מועדפת מועדפת המכשיר לטובת הוראת זו, ומכשיר זה אינו מותר להעביר ולמכשיר זה מותרים.

ד. המכשיר מועדפת מועדפת המכשיר לטובת הוראת זו, ומכשיר זה אינו מותר להעביר ולמכשיר זה מותרים.

ה. המכשיר מועדפת מועדפת המכשיר לטובת הוראת זו, ומכשיר זה אינו מותר להעביר ולמכשיר זה מותרים.

ו. המכשיר מועדפת מועדפת המכשיר לטובת הוראת זו, ומכשיר זה אינו מותר להעביר ולמכשיר זה מותרים.

ז. המכשיר מועדפת מועדפת המכשיר לטובת הוראת זו, ומכשיר זה אינו מותר להעביר ולמכשיר זה מותרים.

ח. המכשיר מועדפת מועדפת המכשיר לטובת הוראת זו, ומכשיר זה אינו מותר להעביר ולמכשיר זה מותרים.

ט. המכשיר מועדפת מועדפת המכשיר לטובת הוראת זו, ומכשיר זה אינו מותר להעביר ולמכשיר זה מותרים.

י. המכשיר מועדפת מועדפת המכשיר לטובת הוראת זו, ומכשיר זה אינו מותר להעביר ולמכשיר זה מותרים.

Modelli per la Moldavia

Sistema immobilizzatore

ERC/REC 70-03 Annex 9

Parametrii tehnici de emisie ai dispozitivelor cu rază mică de acțiune echipamentul este destinat să fie utilizat în Republica Moldova

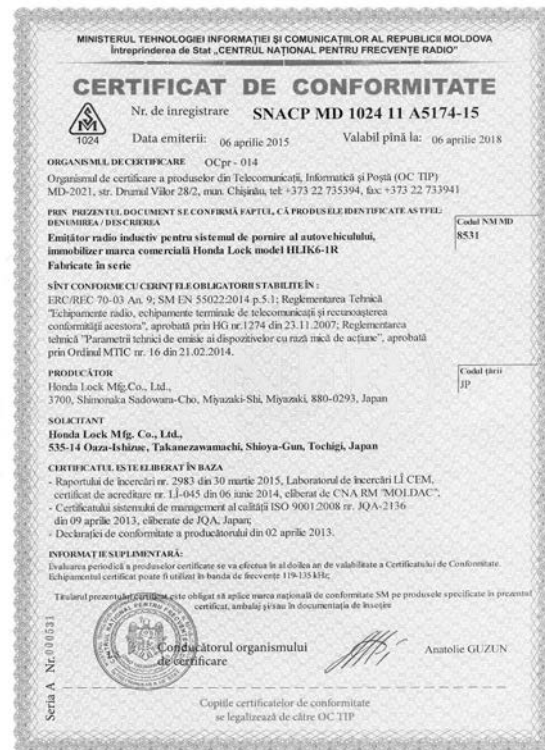

Informazioni

Telecomando*

ERC/REC 70-03 Annex 1

Parametrii tehnici de emisie ai dispozitivelor cu rază mică de acțiune echipamentul este destinat să fie utilizat în Republica Moldova



MINISTERUL TEHNOLOGIEI INFORMATIEI ȘI COMUNICAȚILOR AL REPUBLICII MOLDOVA
Întreprinderea de Stat „CENTRUL NAȚIONAL PENTRU FRECVENTE RADIO”

CERTIFICAT DE CONFORMITATE

Nr. de înregistrare **SNACP MD 1024 11 A5175-15**
Data emiterii: 06 aprilie 2015 Valabil până la: 06 aprilie 2018

ORGANISMUL DE CERTIFICARE OCpr - 014
Organismul de certificare a produselor din Telecomunicații, Informatică și Poștă (OC TIP)
MD-2021, str. Dr. Nicolai Vălcov 28/2, max. Chișinău, tel: +373 22 735394, fax: +373 22 733941

PRIN PREZENTUL DOCUMENT SE CONFIRMĂ FAPTUL, CĂ PRODUSELE IDENTIFICATE ASTFEL:
DENUMIREA / DESCRIEREA
**Telecomandă radio pentru sistemul de acces și pornire a autovehiculului
marea comercială Honda Lock, model HLK6-3T
Fabricate în serie**

CONFORM CERINȚELOR OBLIGATORII STABILITE ÎN:
ERC/REC 70-03 Anexa 1; GOST 30786-2001 p.5; Reglementarea Tehnică
”Echipamente radio, echipamente terminale de telecomunicații și rețeaua acestora”, aprobată prin HG nr.1274 din 23.11.2007; Reglementarea
tehnică ”Parametrii tehnici de emisie ai dispozitivelor cu rază mică de acțiune”,
aprobată prin Ordinul MTIC nr. 16 din 21.02.2014.

PRODUCĂTOR
Honda Lock Mfg. Co., Ltd.,
3700, Shimooka Sadovara-Cho, Miyazaki-Shi, Miyazaki, 880-0293, Japan

SOLICITANT
Honda Lock Mfg. Co., Ltd.,
535-14 Oaza-Ishizue, Takanezawamachi, Shioya-Gun, Tochigi, Japan

CERTIFICATUL ESTE ELIBERAT ÎN BAZA
- Raportului de încercări nr. 2982 din 26 martie 2015, Laboratorul de încercări IJ CTM,
certificat de acreditare nr. JJ-045 din 06 iunie 2014, eliberat de CNA RM ”MOLDAC”;
- Certificatul sistemului de management al calității ISO 9001:2008 nr. JQA-2136
din 09 aprilie 2013, eliberat de JQA, Japan;
- Declarației de conformitate a producătorului din 03 iulie 2013.

INFORMAȚII SUPLEMENTARE:
Evaluarea periodică a produselor certificate se va efectua în afara anului de valabilitate a Certificatului de Conformitate.
Echipamentul certificat poate fi utilizat în banda de frecvențe 433,00-434,79 MHz, cu puterea efectivă radiată $P_{e,r} < 10$ mW.

Titularul prezentei certificat este obligat să aplice marca națională de conformitate SMI pe produsele specificate în prezenta
certificat, ambalaj și/sau în documentația de însoțire.

Seria A Nr. 01000242

Conducătorul organismului
de certificare Anatolie GUZUN

Copile certificatelor de conformitate
se legalizează de către OC TIP.

Sistema di accesso senza chiavi*

MINISTERUL TEHNOLOGIEI INFORMATIEI ȘI COMUNICAȚIILOR AL REPUBLICII MOLDOVA
Întreprinderea de Stat „CENTRUL NAȚIONAL PENTRU FRECVENȚE RADIO”

CERTIFICAT DE CONFORMITATE

Nr. de înregistrare **SNACP MD 1024 11 A5197-15**

1024 Data emiterii: 30 aprilie 2015 Valabil până la: 30 aprilie 2018

ORGANISMUL DE CERTIFICARE OCpr - 024
Organism de certificare a produselor din Telecomunicații, Informatică și Poștă (OC TIP)
MD-2021, str. Drumul Vâilor 28/2, man. Chișinău, tel: +373 22 735394, fax: +373 22 733941

PRIN PREZENTUL DOCUMENT SE CONFIRMĂ FAPTUL, CĂ PRODUSELE IDENTIFICATE ASTFEL:
DENUMIREA / DESCRIBEREA
**Emițător radio inductiv pentru sistemele de pornire al autovehiculului,
imobilizier marca comercială HONDA model TWK1A0028**

Codul SM MD
8531

Fabricate în serie

SÎNT CONFORME CU CERINȚELE OBLIGATORII STABILITE ÎN:
ERC/REC 70-03 An. 9; SM EN 55022:2014 p.5.1; Reglementarea Tehnică
"Echipamente radio, echipamente terminale de telecomunicații și rețeaua sistemelor
conformității acestora", aprobată prin HG nr.1274 din 23.11.2007;
Reglementarea tehnică "Parametri tehnici de emisie ai dispozitivelor cu rază mică de
acțiune", aprobată prin Ordinul MTTC nr. 16 din 21.02.2014.

PRODUCĂTOR
ALPS Electric Co., Ltd.,
6-3-36, Nakazato, Furukawa, Osaka-city, Miyagi-pref. 989-6181, Japan

SOLICITANT
ALPS Electric Co., Ltd.,
6-3-36, Nakazato, Furukawa, Osaka-city, Miyagi-pref. 989-6181, Japan

CERTIFICATUL ESTE ELIBERAT ÎN BAZA
- Raportului de încercări nr. 3003 din 22 aprilie 2015, Laboratorul de încercări LI CEM,
certificat de acreditare nr. LI-045 din 06 iunie 2014, eliberat de CNA RM "MOLDAC";
- Certificatul sistemului de management al calității ISO/IS 16949:2009 nr. JQA-AU0021-1
(IATF nr. 0157321) din 22 februarie 2013, eliberat de JQA, Japonia;
- Declarației de conformitate a producătorului din 11 iunie 2014.

INFORMAȚII SUPPLEMENTARE:
Evaluarea de conformitate a produselor certificate se va efectua în al doilea an de valabilitate a prezentului Certificat.
Echipamentul certificat poate fi utilizat în banda de frecvențe 119-135 kHz, Schema de certificare: 3.

Titularul prezentului certificat este obligat să aplice marca națională de conformitate SM pe produsele specificate în
prezentul certificat, ambalaj și/sau în documentația de însoțire.

Conducătorul organismului
de certificare

Anatolie GUZUN

Copilele certificatelor de conformitate
se legalizează de către OC TIP

Seria A Nr. 000151

SISTEMUL NAȚIONAL DE EVALUARE A CONFORMITĂȚII
AL REPUBLICII MOLDOVA

CERTIFICAT DE CONFORMITATE

Nr. de înregistrare **SNACP MD 1024 11 A4452-13**

1024 Data emiterii: 11 aprilie 2013 Valabil până la: 11 aprilie 2016

ORGANISMUL DE CERTIFICARE SNA MD CAECP OC 01 024
Organism de certificare a produselor din Telecomunicații, Informatică și Poștă (OC TIP)
MD-2021, str. Drumul Vâilor 28/2, man. Chișinău, tel: +373 22 735394, fax: +373 22 733941

PRIN PREZENTUL DOCUMENT SE CONFIRMĂ FAPTUL, CĂ PRODUSELE IDENTIFICATE ASTFEL:
DENUMIREA / DESCRIBEREA
**Emițător radio inductiv pentru sistemele de acces în autovehicul,
imobilizier marca comercială Continental model 40527612**

Codul SM MD
8531

Fabricate în serie

SÎNT CONFORME CU CERINȚELE OBLIGATORII STABILITE ÎN:
GOST 30805.22-2002 p.5; ERC/REC 70-03 Anexa 9; Reglementarea Tehnică "Echipamente
radio, echipamente terminale de telecomunicații și rețeaua sistemelor conformității acestora";
Reglementarea Tehnică "Radiorcomunicații și radiodifuziune. Utilizarea efectivă a spectrului
de frecvențe și evitarea perturbărilor nocive".

PRODUCĂTOR
Continental Automotive GmbH,
Siemensstrasse 12, D-93055 Regensburg, Germania

SOLICITANT
Continental Automotive GmbH,
Siemensstrasse 12, D-93055 Regensburg, Germania

CERTIFICATUL ESTE ELIBERAT ÎN BAZA
- Raportului de încercări nr. 2250 din 09 aprilie 2013, Laborator de încercări LI CEM,
acreditat în SNA RM certificat nr. SNA MD CAECP LJ 01 079 din 23 martie 2012;
- Certificatul sistemului de management al calității ISO 9001:2008 nr. 245801 QM08 ST
din 18 ianuarie 2013, eliberat de DQS GmbH, Germania;
- Declarației de conformitate a producătorului din 10 mai 2012.

INFORMAȚII SUPPLEMENTARE:
Evaluarea periodică a produselor certificate se va efectua în al doilea an de valabilitate a Certificatului de Conformitate.
Echipamentul certificat poate fi utilizat în banda de frecvențe 119-135 kHz;
Marcarea produselor cu marca națională de conformitate se efectuează pe produs, ambalaj și/sau în documentația de însoțire.
Titularul prezentului certificat este obligat să aplice marca națională de conformitate SM pe produsele specificate în prezentul
certificat

Conducătorul organismului
de certificare

Anatolie GUZUN

Copilele certificatelor de conformitate se legalizează în modul stabilit de
Organismul Național de Evaluare a Conformității

Seria B Nr. 055293

Sistema di accesso senza chiavi*

SISTEMUL NAȚIONAL DE EVALUARE A CONFORMITĂȚII
AL REPUBLICII MOLDOVA

CERTIFICAT DE CONFORMITATE

Nr. de înregistrare **SNACP MD 1024 11 A4451-13**
Data emiterii: 11 aprilie 2013 Valabil pînă la: 11 aprilie 2016

ORGANISMUL DE CERTIFICARE: **SNA MD CAECP OC 01 024**
Organismul de certificare a produselor din Telecomunicații, Informatică și Poșta (OC TIP)
MD-2021, str. Dumea Vîitor 28/2, man. Clujeni, tel: +373 22 735394, fax: +373 22 733941

PRIN PREZENTUL DOCUMENT SE CONFIRMĂ FAPTUL CĂ PRODUSUL IDENTIFICATE AȘTEI:
DENUMIREA / DESCRIEREA
Emitător radio pentru sisteme de acces în autovehicul,
marca comercială Continental model V4x
Fabricat în serie

Codul NM MD
8525

SÎNTE CONFORME CU CERINȚELE OBLIGATORII STABILITE ÎN:
ERC/REC 70-03 Anexa 1, E GOST 30786-2001 p.5; Reglementarea Tehnică "Echipamente
radio, echipamente terminale de telecomunicații și recunoașterea conformității acestora";
Reglementarea Tehnică "Radiocomunicații și radiodifuziune. Utilizarea efectivă a spectrului de
frecvențe și evaluarea perturbațiilor ascuze".

PRODUCĂTOR
Continental Automotive GmbH,
Siemensstrasse 12, D-93055 Regensburg, Germania

SOLCITANT
Continental Automotive GmbH,
Siemensstrasse 12, D-93055 Regensburg, Germania

Codul țării
DE

CERTIFICATUL ESTE ELIBERAT ÎN BAZA
- Raportului de încercări nr. 2249 din 08 aprilie 2013. Laboratorul de încercări IJ CEM,
acreditat în SNA RM certificat nr. SNA MD CAECP LJ 01 079 din 23 martie 2012;
- Certificatul sistemului de management al calității ISO 9001:2008 nr. 245801 QM08 ST
din 18 ianuarie 2013, eliberat de DQS GmbH, Germania;
- Declarația de conformitate a producătorului din 05 noiembrie 2012.

INFORMAȚII SUPPLEMENTARE:
Evaluarea periodică a produselor certificate se va efectua în al doilea an de valabilitate a Certificatului de Conformitate.
Echipamentul certificat poate fi utilizat în banda de frecvențe 433,05-434,79 MHz;
Marcarea produselor cu marca națională de conformitate se efectuează pe produs, ambalaj și/sau în documentația de însoțire.

Titularul prezentului certificat este obligat să aplice marca națională de conformitate SM pe produsele specificate în prezentul
certificat

Seria B Nr. 055292

Conducătorul organismului
de certificare

Anatolie GUZUN

În atenția antreprenorilor și organelor de control!
Copiile certificatelor de conformitate se legalizează în modul stabilit de
Organismul Național de Evaluare a Conformității

ALPS ALPS ELECTRIC CO., LTD. Engineering Headquarters
6-3-36, Nakazato, Furukawa, Osaka-city, Miyagi-pref., 989-6181, Japan
Phone +81 229-23-5111 Fax +81 229-23-9129

DECLARATION of CONFORMITY
For

CE

Product: Immobiliser base station
Model: TWK1A0028

Supplied by
ALPS ELECTRIC CO., LTD.
6-3-36, Nakazato, Furukawa, Osaka-city,
Miyagi-pref., JAPAN 989-6181

Technical Construction File held by
ALPS ELECTRIC CO., LTD.
6-3-36, Nakazato, Furukawa, Osaka-city,
Miyagi-pref., JAPAN 989-6181

Standard used for comply
EN 60965: 2002 + Amd.1: 2006 + Amd.11: 2008 + Amd.2:
2010 + Amd.12: 2011

R&TTE Directive
(Article 3.1(a) Safety) EN 301 489-1 V1.9.2: 2011
EN 301 489-3 V1.6.1: 2013

R&TTE Directive
(Article 3.1(b) EMC) EN 301 489-3 V1.6.1: 2013

R&TTE Directive
(Article 3.2 Spectrum) EN 300 330-1 V1.7.1: 2010
EN 300 330-2 V1.5.1: 2010

Means of Conformity
We declare under our sole responsibility that the Product (s) is conformity with the essential
requirements and other relevant requirements of the
Radio and Telecommunication Terminal Equipment (R&TTE) Directive (1999/5/EC).

Date of issue: July 11, 2014

Signature of Responsible Person:
Toshiya Ikarashi

Toshiya Ikarashi
Group Leader
GROUP1 ENGINEERING DEPT.M5

Sistema telefonico vivavoce*

Questo dispositivo è stato progettato per l'utilizzo nella Repubblica di Moldavia.

Reglementării tehnice "Echipamente radio, echipamente terminale de telecomunicații și recunoașterea conformității acestora", aprobată prin Hotărârea Guvernului nr. 1274 din 23.11.2007.



FUJITSU TEN LIMITED

2-28, Goshō-dori 1-chome, Hyogo-ku, Kobe, 652-8510, Japan

FUJITSU TEN

Declarație de conformitate

No. 85E-328213-0017

Noi, FUJITSU TEN LIMITED declarăm pe propria noastră răspundere că produsul:

marca: FUJITSU TEN
denumire comercială: Sistem audio auto
tip sau model: FT0056A

la care se referă această declarație este în conformitate cu cerințele esențiale și celelalte prevederi aplicabile ale Reglementării tehnice "Echipamente radio, echipamente terminale de telecomunicații și recunoașterea conformității acestora", aprobată prin Hotărârea Guvernului nr. 1274 din 23.11.2007.

Produsul este în conformitate cu următoarele standarde și/sau documente normative:

Spectrul radio:

EN 300 328	V1.7.1 (2006-10)
EN 300 440-1	V1.6.1 (2010-08)
EN 300 440-2	V1.4.1 (2010-08)

Compatibilitatea electromagnetică:

EN 301 489-1	V1.9.2 (2011-09)
EN 301 489-3	V1.6.1 (2013-08)
EN 301 489-17	V2.2.1 (2012-09)

Siguranța utilizatorului:

EN 60065	2002+A1:2006+A11:2008+A2:2010+A12:2011
----------	--

Semnătura:

Shohei MIWA

Funcția:

Director General de Proiect
 Departamentul de management engineering

Data de emitere: 21 Noiembrie 2013

Locul de emitere: Kobe, Japonia

Modelli per il Marocco

Sistema immobilizzatore	Telecomando*
AGRÉÉ PAR L'ANRT MAROC	AGRÉÉ PAR L'ANRT MAROC
MR 8091ANRT 2013	MR 8359 ANRT 2013
25/04/2013	19/07/2013

Systema di accesso senza chiavi*

REPUBLIQUE DU SAOUDI
ROYAUME SAOUDIEN

ANRT
الهيئة العامة للغات الاتصالات

DIRECTION TECHNIQUE
N°ref. : ANRT/TEC/DAA/SAG/KO/77/2013

Rabat, le 24 SEPT 2013

CERTIFICAT D'AGRÈMENT

* Vu la Loi N° 24-96 RELATIVE A LA POSTE ET AUX TELECOMMUNICATIONS TELLE QU'ELLE A ETE MODIFIEE ET COMPLETEE ;
* Vu la DECISION ANRT/DGN/12/04 DU 29/12/2004 FIXANT LE REGIME D'AGRÈMENT DES EQUIPEMENTS TERMINAUX ET DES INSTALLATIONS RADIOELECTRIQUES TELLE QU'ELLE A ETE MODIFIEE ET COMPLETEE PAR LA DECISION ANRT/DGN/06/06 DU 28 JUILLET 2006 ;
* Vu la DECISION ANRT/DGN/07/09 DU 28 JUILLET 2008 FIXANT LES SPECIFICATIONS TECHNIQUES D'AGRÈMENT DES EQUIPEMENTS TERMINAUX ET DES INSTALLATIONS RADIOELECTRIQUES TELLE QU'ELLE A ETE MODIFIEE ET COMPLETEE PAR LA DECISION ANRT/DGN/05/09 DU 22 JUILLET 2009 ;
* Vu la DECISION ANRT/DGN/08/13 DU 20 JUIN 2013 FIXANT LES CONDITIONS TECHNIQUES D'UTILISATION DES INSTALLATIONS RADIOELECTRIQUES COMPOSEES D'APPAREILS DE FAIBLE PUISSANCE ET DE FAIBLE PORTEE (AZFP) ;
* Vu l'ENGAGEMENT DE CONFORMITE AUX SPECIFICATIONS TECHNIQUES DECLAREES DEPOSE LORS DE LA DEMANDE.
L'ANRT DECIDE D'ACCORDER L'AGRÈMENT A L'EQUIPEMENT DESINE CI-DESSOUS :

DESIGNATION	EMETTEUR/AZFP	N° D'AGRÈMENT	MR 8478 ANRT 2013
MARQUE	CONTINENTAL	DELIVRE LE	24/09/2013
TYPE	ACURA FOR MY13 S-V4X	EXPIRE LE	23/09/2023
FABRICANT	CONTINENTAL AUTOMOTIVE GMBH		

CARACTERISTIQUES TECHNIQUES :

BANDES DE FREQUENCES	EMISSON
	433,660 MHz ET 434,150 MHz
PUISSANCE APPARENTE RAYONNEE	≤ 23,8 dBm

SPÉCIFICATIONS TECHNIQUES APPLICABLES :

INTERFACES SOUMISES A L'AGRÈMENT	ASPECT TELECOMMUNICATIONS	COMPATIBILITE ELECTROMAGNETIQUE	SECURITE ELECTRIQUE	EXPOSITION AUX RAYONNEMENTS ELECTROMAGNETIQUES
RADIOELECTRIQUE AZFP	ANRT-STAIR-AZFP ₁₀₀₀	EN 301 489-1/3	EN 60950	EN 62479

CONDITIONS DE COMMERCIALISATION :

- LES PERSONNES, PHYSIQUES OU MORALES, QUI SOUHAITENT COMMERCIALISER L'INTERFACE RADIOELECTRIQUE AZFP PRESENTE DANS LE MATERIEL OBJET DU PRESENT CERTIFICAT DOIVENT :
 - DEPOSER, AU PREALABLE, UNE DEMANDE AUPRES DE L'ANRT, ACCOMPAGNEE D'UN ENGAGEMENT COMENT REMPLI CONFORMEMENT A LA DECISION ANRT/DGN/08/13 SUSMENTIONNEE ;
 - TENIR A JOUR UN REGISTRE COMPORTANT LES INFORMATIONS DEMANDEES PAR LAIDTE DECISION.

CONDITIONS D'USAGE :

- L'UTILISATION DE L'INTERFACE RADIOELECTRIQUE AZFP PRESENTE DANS LE MATERIEL OBJET DU PRESENT CERTIFICAT EST LIBRE SOUS RESERVE DU RESPECT DES CONDITIONS D'EXPLOITATIONS PRECISEES DANS LES DECISIONS SUSMENTIONNEES REGISSANT L'USAGE DES APPAREILS DE FAIBLE PORTEE ET FAIBLE PUISSANCE (AZFP) ;
- TOUTE MODIFICATION QUI SURT DE MATERIEL POSTERIEUREMENT A SON AGRÈMENT, NOTAMMENT AU NIVEAU DE SES CARACTERISTIQUES TECHNIQUES, CE MATERIEL DOVRA ETRE SOUMIS A UN NOUVEL AGRÈMENT ;
- EN CAS DE CHANGEMENT A LA REGLEMENTATION EN VIGUEUR, RENDAINT NECESSAIRE D'APPORTER DES MODIFICATIONS AU PRESENT EQUIPEMENT OU A LA PROCEDURE APPLICABLE POUR SON USAGE OU SON AGRÈMENT, VOTRE SOCIETE SERA TENUE DE S'Y CONFORMER ;
- EN CAS D'INFRACTION A LA REGLEMENTATION EN VIGUEUR, CET AGRÈMENT PEUT ETRE SUSPENDU OU RETIRE. VOTRE SOCIETE EST PASSIBLE DES SANCTIONS PREVUES PAR LA REGLEMENTATION EN VIGUEUR.

CERTIFICAT D'AGRÈMENT ACCORDE A :

Raison sociale : **REALTIME TELECOMMUNICATION**
Adresse : 70, RUE MELUOYA APPT 2 AGDAL, RABAT.

Abdelhakim BELKHADIR
Chef de Service Agrèments

AGENCE NATIONALE DE REGLEMENTATION DES TELECOMMUNICATIONS

ANRT

Centre d'affaires, Bd. Al-Boust
Hajj Road, BP 2929, Rabat, RDJ 100
Téléphone : (212) 5 37 51 54 30
Télécopie : (212) 5 37 20 38 62
www.anrt.ma

REPUBLIQUE DU SAOUDI
ROYAUME SAOUDIEN

ANRT
الهيئة العامة للغات الاتصالات

DIRECTION TECHNIQUE
N°ref. : ANRT/TEC/DAA/SAG/KO/77/2013

Rabat, le 28 JAN 2013

CERTIFICAT D'AGRÈMENT

* Vu la Loi N° 24-96 RELATIVE A LA POSTE ET AUX TELECOMMUNICATIONS TELLE QU'ELLE A ETE MODIFIEE ET COMPLETEE ;
* Vu la DECISION ANRT/DGN/12/04 DU 29/12/2004 FIXANT LE REGIME D'AGRÈMENT DES EQUIPEMENTS TERMINAUX ET DES INSTALLATIONS RADIOELECTRIQUES TELLE QU'ELLE A ETE MODIFIEE ET COMPLETEE PAR LA DECISION ANRT/DGN/06/06 DU 28 JUILLET 2006 ;
* Vu la DECISION ANRT/DGN/07/09 DU 28 JUILLET 2008 FIXANT LES SPECIFICATIONS TECHNIQUES D'AGRÈMENT DES EQUIPEMENTS TERMINAUX ET DES INSTALLATIONS RADIOELECTRIQUES TELLE QU'ELLE A ETE MODIFIEE ET COMPLETEE PAR LA DECISION ANRT/DGN/05/09 DU 22 JUILLET 2009 ;
* Vu la DECISION ANRT/DGN/07/10 DU 13 OCTOBRE 2010 FIXANT LES CONDITIONS TECHNIQUES D'UTILISATION DES INSTALLATIONS RADIOELECTRIQUES COMPOSEES D'APPAREILS DE FAIBLE PUISSANCE ET DE FAIBLE PORTEE (AZFP) ;
* Vu l'ENGAGEMENT DE CONFORMITE AUX SPECIFICATIONS TECHNIQUES DECLAREES DEPOSE LORS DE LA DEMANDE.
L'ANRT DECIDE D'ACCORDER L'AGRÈMENT A L'EQUIPEMENT DESINE CI-DESSOUS :

DESIGNATION	EMETTEUR/RECEPTEUR AZFP	N° D'AGRÈMENT	MR 7815 ANRT 2013
MARQUE	CONTINENTAL	DELIVRE LE	28/01/2013
TYPE	46527612	EXPIRE LE	27/01/2023
FABRICANT	CONTINENTAL AUTOMOTIVE GMBH		

CARACTERISTIQUES TECHNIQUES :

BANDES DE FREQUENCES	EMISSON	RECEPTION
	125 KHZ	125 KHZ
NIVEAU DU CHAMP MAGNETIQUE	16,7dBµA/m@10m	

SPÉCIFICATIONS TECHNIQUES APPLICABLES :

INTERFACES SOUMISES A L'AGRÈMENT	ASPECT TELECOMMUNICATIONS	EXIGENCES DE COMPATIBILITE ELECTROMAGNETIQUE	EXIGENCES DE SECURITE ELECTRIQUE	EXPOSITION AUX RAYONNEMENTS ELECTROMAGNETIQUES
RADIOELECTRIQUE 125 KHZ	ANRT-STAIR-AZFP ₁₀₀₀	EN 301 489-1/3	EN 60950	EN 62369

CONDITIONS DE COMMERCIALISATION :

- LES PERSONNES, PHYSIQUES OU MORALES, QUI SOUHAITENT COMMERCIALISER L'INTERFACE RADIOELECTRIQUE AZFP PRESENTE DANS LE MATERIEL OBJET DU PRESENT CERTIFICAT DOIVENT :
 - DEPOSER, AU PREALABLE, UNE DEMANDE AUPRES DE L'ANRT, ACCOMPAGNEE D'UN ENGAGEMENT COMENT REMPLI CONFORMEMENT A LA DECISION ANRT/DGN/07/10 SUSMENTIONNEE ;
 - TENIR A JOUR UN REGISTRE COMPORTANT LES INFORMATIONS DEMANDEES PAR LAIDTE DECISION.

CONDITIONS D'USAGE :

- L'UTILISATION DE L'INTERFACE RADIOELECTRIQUE AZFP PRESENTE DANS LE MATERIEL OBJET DU PRESENT CERTIFICAT EST LIBRE SOUS RESERVE DU RESPECT DES CONDITIONS D'EXPLOITATIONS PRECISEES DANS LA DECISION SUSMENTIONNEE REGISSANT L'USAGE DES APPAREILS DE FAIBLE PORTEE ET FAIBLE PUISSANCE (AZFP) ;
- TOUTE MODIFICATION QUI SURT DE MATERIEL POSTERIEUREMENT A SON AGRÈMENT, NOTAMMENT AU NIVEAU DE SES CARACTERISTIQUES TECHNIQUES, CE MATERIEL DOVRA ETRE SOUMIS A UN NOUVEL AGRÈMENT ;
- EN CAS DE CHANGEMENT A LA REGLEMENTATION EN VIGUEUR, RENDAINT NECESSAIRE D'APPORTER DES MODIFICATIONS AU PRESENT EQUIPEMENT OU A LA PROCEDURE APPLICABLE POUR SON USAGE OU SON AGRÈMENT, VOTRE SOCIETE SERA TENUE DE S'Y CONFORMER ;
- EN CAS D'INFRACTION A LA REGLEMENTATION EN VIGUEUR, CET AGRÈMENT PEUT ETRE SUSPENDU OU RETIRE. VOTRE SOCIETE EST PASSIBLE DES SANCTIONS PREVUES PAR LA REGLEMENTATION EN VIGUEUR.

CERTIFICAT D'AGRÈMENT ACCORDE A :

Raison sociale : **REALTIME TELECOMMUNICATION**
Adresse : 70 RUE MELUOYA APPT 2 AGDAL, RABAT.

Abdelhakim BELKHADIR
Chef de Service Agrèments

AGENCE NATIONALE DE REGLEMENTATION DES TELECOMMUNICATIONS

ANRT

Centre d'affaires, Bd. Al-Boust
Hajj Road, BP 2929, Rabat, RDJ 100
Téléphone : (212) 5 37 51 54 30
Télécopie : (212) 5 37 20 38 62
www.anrt.ma

Modelli per la Serbia

Sistema immobilizzatore

Telecomando*



Akcionarsko društvo za ispitivanje kvaliteta "KVALITET" Nis
Akcionarsko društvo za ispitivanje kvaliteta "KVALITET" Hieu
Joint-stock company for quality testing "KVALITET" Nis



POTVRDA O USAGLAŠENOSTI - RITTO Broj: **P1614118200**
CONFIRMATION OF CONFORMITY - R&TTE No.

Podnosilac zahteva: DELTA AUTOMOTO D.O.O.
Applicant: 11070 NOVI BEOGRAD
OMLADINSKIH BRIGADA 33A

Vrsta opreme: UREDAJ ZA BLOKADU KONTAKT BRAVE VOZILA
Equipment category:

Oznaka tipa/modela: HLIK6-1R
Equipment type/model:

Robna marka: Honda Lock
Equipment trademark:
Proizvođač: Honda Lock Mfg. Co., Ltd.
Manufacturer: Japan

Vrednovana dokumentacija Evaluated documentation:
Laboratorija/ Bezbednost/Safety: UL, Japan, Inc. Head Office EMC Lab:
Ispitni izveštaj: 32EE0044-HC-02-B, 26.03.2013. /
Laboratory/ EM/EMC: UL, Japan, Inc. SHONAN EMC Lab:
Test report: 32EE0044-SH-02-D, 15.01.2013. /
RITTO/R&TTE: UL, Japan, Inc. SHONAN EMC Lab:
32EE0044-SH-02-C, 15.01.2013. /
32EE0044-SH-02-B, 15.01.2013. /

Na osnovu gore navedene dokumentacije utvrđeno je da gore navedena oprema zadovoljava zahteve "Pravilnika o radio opremi i telekomunikacionoj terminalnoj opremi" (Sl. glasnik RS, 11/2012).
On the basis of the above mentioned documentation it is found that above mentioned equipment fulfils the requirements of the "Rulebook on Radio Equipment and Telecommunications Terminal Equipment (Official Gazette RS, 11/2012)

Nastale promene u specifikaciji, tipu/modelu, komponentama, električnim karakteristikama opreme koji utiču na usaglašenost sa navedenim Pravilnikom moraju se prijaviti "Kvalitet"u a.d. Nis.
Any changes occur in the specification, type/model, components of the design, electrical construction which may influence on conformity to the above mention Rulebook, shall be forwarded to "Kvalitet".

Mesto i datum izdavanja: Važi do:
Place and date: Valid until:
Nis, 06.11.2014. 06.11.2017.

M.P.
Seal

Generalni direktor

Vladimir Vučkajnović, dipl.inž.

Bul. Svetog Cara Konstantina 82-86, Nis 18000, Srbija. Tel: (018)550-766, 550-624. Fax: (018)550-636, 550-068
e-mail: office@kvalitet.co.rs, http://www.kvalitet.co.rs



Akcionarsko društvo za ispitivanje kvaliteta "KVALITET" Nis
Akcionarsko društvo za ispitivanje kvaliteta "KVALITET" Hieu
Joint-stock company for quality testing "KVALITET" Nis



POTVRDA O USAGLAŠENOSTI - RITTO Broj: **P1614118300**
CONFIRMATION OF CONFORMITY - R&TTE No.

Podnosilac zahteva: DELTA AUTOMOTO D.O.O.
Applicant: 11070 NOVI BEOGRAD
OMLADINSKIH BRIGADA 33A

Vrsta opreme: KLJUČ ZA DALJINSKI PRISTUP VOZILU
Equipment category:

Oznaka tipa/modela: HLIK6-3T
Equipment type/model:

Robna marka: Honda Lock
Equipment trademark:
Proizvođač: Honda Lock Mfg. Co., Ltd.
Manufacturer: Japan

Vrednovana dokumentacija Evaluated documentation:
Laboratorija/ Bezbednost/Safety: UL, Japan, Inc. Head Office EMC Lab:
Ispitni izveštaj: 10008318H, 01.07.2013. /
Laboratory/ 100082365-C, 24.06.2013. /
Test report: EM/EMC: UL, Japan, Inc. SHONAN EMC Lab:
100082365-B, 21.06.2013. /
RITTO/R&TTE: UL, Japan, Inc. SHONAN EMC Lab:
100082365-A, 21.06.2013. /

Na osnovu gore navedene dokumentacije utvrđeno je da gore navedena oprema zadovoljava zahteve "Pravilnika o radio opremi i telekomunikacionoj terminalnoj opremi" (Sl. glasnik RS, 11/2012).
On the basis of the above mentioned documentation it is found that above mentioned equipment fulfils the requirements of the "Rulebook on Radio Equipment and Telecommunications Terminal Equipment (Official Gazette RS, 11/2012)

Nastale promene u specifikaciji, tipu/modelu, komponentama, električnim karakteristikama opreme koji utiču na usaglašenost sa navedenim Pravilnikom moraju se prijaviti "Kvalitet"u a.d. Nis.
Any changes occur in the specification, type/model, components of the design, electrical construction which may influence on conformity to the above mention Rulebook, shall be forwarded to "Kvalitet".

Mesto i datum izdavanja: Važi do:
Place and date: Valid until:
Nis, 06.11.2014. 06.11.2017.

M.P.
Seal

Generalni direktor

Vladimir Vučkajnović, dipl.inž.

Bul. Svetog Cara Konstantina 82-86, Nis 18000, Srbija. Tel: (018)550-766, 550-624. Fax: (018)550-636, 550-068
e-mail: office@kvalitet.co.rs, http://www.kvalitet.co.rs

Sistema di accesso senza chiavi*



Akcionarsko društvo za ispitivanje kvaliteta "KVALITET" NIS
Акционарско друштво за испитивање квалитета "КВАЛИТЕТ" НИС
Joint-stock company for quality testing "KVALITET" NIS



Akcionarsko društvo za ispitivanje kvaliteta "KVALITET" NIS
Акционарско друштво за испитивање квалитета "КВАЛИТЕТ" НИС
Joint-stock company for quality testing "KVALITET" NIS



POTVRDA O USAGLAŠENOSTI - RITTO Broj: **P1614053700**
CONFIRMATION OF CONFORMITY - R&TTE No:

Podnosilac zahteva: RTTE CONSULTING DOO
Applicant: 11000 BEOGRAD
MARICKA 28/29

Vrsta opreme: SISTEM ZA DALJINSKI PRISTUP VOZILU
Equipment category:

Oznaka tipa/modela: 40527612
Equipment type/model:

Robna marka: Continental
Equipment trademark:
Proizvođač: Continental Automotive GmbH
Manufacturer: Germany

Vrednovana dokumentacija Evaluated documentation:
Laboratorija/ Bezbednost/Safety: M.Dudde Hochfrequenz-Technik:
ispitni izveštaj: 12008103, 14.12.2012/
12008152, 14.12.2012/
Laboratorij/ EMK/EMC: M.Dudde Hochfrequenz-Technik:
Test report: 12008101, 14.12.2012/
RITTO/R&TTE: M.Dudde Hochfrequenz-Technik:
12008150, 14.12.2012/

Na osnovu gore navedene dokumentacije utvrđeno je da gore navedena oprema zadovoljava zahteve Pravilnika o radio opremi i telekomunikacionoj terminalnoj opremi (Sl. glasnik RS, 11/2012).
On the basis of the above mentioned documentation it is found that above mentioned equipment fulfils the requirements of the Rulebook on Radio Equipment and Telecommunications Terminal Equipment (Official Gazette RS, 11/2012).

Nastale promene u specifikaciji, tipu/modelu, komponentama, električnim karakteristikama opreme koji utiču na usaglašenost sa navedenim Pravilnikom moraju se prijaviti "Kvalitet"-u u skladu sa NIS.
Any changes occur in the specification, type/model, components of the device, electrical construction which may influence on conformity to the above mention Rulebook, shall be forwarded to "Kvalitet".

Mesto i datum izdavanja: Važi do:
Place and date: Valid until:
NIS, 16.05.2014. 16.05.2017.



Generelni direktor

Vladimir Vukaković, dipl. inž.

Bul. Svetog Cara Konstantina 82-86, NIS 18000, Srbija, Tel: (018)550-796, 550-624, Fax: (018)550-636, 550-068
e-mail: office@kvalitet.co.rs, http://www.kvalitet.co.rs

POTVRDA O USAGLAŠENOSTI - RITTO Broj: **P1614053800**
CONFIRMATION OF CONFORMITY - R&TTE No:

Podnosilac zahteva: RTTE CONSULTING DOO
Applicant: 11000 BEOGRAD
MARICKA 28/29

Vrsta opreme: KLJUČ ZA DALJINSKI PRISTUP VOZILU
Equipment category:

Oznaka tipa/modela: V2x/V4x
Equipment type/model:

Robna marka: Continental
Equipment trademark:
Proizvođač: Continental Automotive GmbH
Manufacturer: Germany

Vrednovana dokumentacija Evaluated documentation:
Laboratorija/ Bezbednost/Safety: M.Dudde Hochfrequenz-Technik:
ispitni izveštaj: 12008045, 02.11.2012/
12008046, 02.11.2012/
Laboratorij/ EMK/EMC: M.Dudde Hochfrequenz-Technik:
Test report: 12008044, 02.11.2012/
RITTO/R&TTE: M.Dudde Hochfrequenz-Technik:
12008042, 02.11.2012/
12008043, 02.11.2012/

Na osnovu gore navedene dokumentacije utvrđeno je da gore navedena oprema zadovoljava zahteve Pravilnika o radio opremi i telekomunikacionoj terminalnoj opremi (Sl. glasnik RS, 11/2012).
On the basis of the above mentioned documentation it is found that above mentioned equipment fulfils the requirements of the Rulebook on Radio Equipment and Telecommunications Terminal Equipment (Official Gazette RS, 11/2012).

Nastale promene u specifikaciji, tipu/modelu, komponentama, električnim karakteristikama opreme koji utiču na usaglašenost sa navedenim Pravilnikom moraju se prijaviti "Kvalitet"-u u skladu sa NIS.
Any changes occur in the specification, type/model, components of the device, electrical construction which may influence on conformity to the above mention Rulebook, shall be forwarded to "Kvalitet".

Mesto i datum izdavanja: Važi do:
Place and date: Valid until:
NIS, 16.05.2014. 16.05.2017.



Generelni direktor

Vladimir Vukaković, dipl. inž.

Bul. Svetog Cara Konstantina 82-86, NIS 18000, Srbija, Tel: (018)550-796, 550-624, Fax: (018)550-636, 550-068
e-mail: office@kvalitet.co.rs, http://www.kvalitet.co.rs

Sistema di accesso senza chiavi*

Sistema telefonico vivavoce*

ALPS ALPS ELECTRIC CO., LTD. Engineering Headquarters
6-3-36, Nakazato, Furukawa, Osaka-city, Miyagi-pref, 989-6181, Japan
Phone: +81 225-23-5111 Fax: +81 225-23-5129

DECLARATION OF CONFORMITY
For



Product: Immobiles base station
Model: TWK1A0028

Supplied by Technical Construction File held by
ALPS ELECTRIC CO., LTD. ALPS ELECTRIC CO., LTD.
6-3-36, Nakazato, Furukawa, Osaka-city, 6-3-36, Nakazato, Furukawa, Osaka-city,
Miyagi-pref., JAPAN 989-6181 Miyagi-pref., JAPAN 989-6181

Standard used for comply
R&TTE Directive EN 60965: 2002 + Amd.1: 2006 + Amd.11: 2008 + Amd.2:
(Article 3.1(a) Safety) 2010 + Amd.12: 2011
R&TTE Directive EN 301 489-1 V1.9.2: 2011
(Article 3.1(b) EMC) EN 301 489-3 V1.6.1: 2013
R&TTE Directive EN 300 330-1 V1.7.1: 2010
(Article 3.2 Spectrum) EN 300 330-2 V1.5.1: 2010

Measures of Conformity
We declare under our sole responsibility that the Product (s) is conformity with the essential requirements and other relevant requirements of the Radio and Telecommunication Terminal Equipment (R&TTE) Directive (1999/5/EC).

Date of issue: July 11, 2014

Signature of Responsible Person:

Toshiya Ikarashi
Group Leader
GROUP ENGINEERING DEPT.M5



Akcionarsko društvo za ispitivanje kvaliteta "KVALITET" NIS
Акционарско друштво за испитивање квалитета "КВАЛИТЕТ" НИС
Joint-stock company for quality testing "KVALITET" NIS



POTVRDA O USAGLAŠENOSTI - RITTO Broj: P1614126000
CONFIRMATION OF CONFORMITY - R&TTE No.

Podnositelj zahteva: RTTE CONSULTING DOO
Applicant: 11000 BEOGRAD
MARICKA 28/29

Vrsta opreme: AUDIO UREDJAJ ZA AUTOMOBIL SA BLUETOOTH, WLAN I GPS
Equipment category:

Oznaka tipa/modela: FT0056A
Equipment type/model:

Robna marka: FUJITSU TEN
Equipment trademark:

Proizvođač: FUJITSU TEN LIMITED
Manufacturer: Japan

Vrednovana dokumentacija Evaluated documentation:
Laboratorija/Bezbednost/Safety: UL Japan, Inc. Head Office EMC Lab.:
Ispitni levelaj/10075507H-C, 08.11.2013. /
Laboratory/EMK/EMC: UL Japan, Inc. Head Office EMC Lab.:
Test report/10075507H-D, 08.11.2013. /
RITTO/R&TTE: UL Japan, Inc. Head Office EMC Lab.:
10374225H-W, 02.10.2014. /
10374225H-X, 02.10.2014. /
10075507H-C, 08.11.2013. /

Na osnovu gore navedene dokumentacije utvrđeno je da gore navedena oprema zadovoljava zahteve Pravilnika o radio opremi i telekomunikacionoj terminalnoj opremi* (Sl. glasnik RS, 11/2012).
On the basis of the above mentioned documentation it is found that above mentioned equipment fulfills the requirements of the "Rulebook on Radio Equipment and Telecommunications Terminal Equipment (Official Gazette RS, 11/2012).

Nastale promene u specifikaciji, tipu/modelu, komponentama, električnim karakteristikama opreme koji utiču na usaglašenost sa navedenim Pravilnikom moraju se prijaviti "Kvalitet" u a.d. Nis.
Any changes occur in the specification, type/model, components of the design, electrical construction which may influence on conformity to the above mention Rulebook, shall be forwarded to "Kvalitet".

Mesto i datum izdavanja: Važi do:
Place and date: Valid until:
Nis, 25.11.2014. 25.11.2017.



Generalni direktor
Vladimir Vuksinović, dipl.inž.

Bul. Svetog Cara Konstantina 82-86, Nis 18000, Srbija, Tel: 09181550-766, 550-624, Fax: 0181550-636, 550-068
e-mail: office@kvalitet.co.rs, http://www.kvalitet.co.rs

EC Declaration of Conformity



1. The undersigned, Mr. Ryoichi Hiraki, representing the manufacturers, herewith declares that the machinery described below fulfils all the relevant provisions of:

- The EC-directive 2006/42/EC on machinery

2. Description of the machinery

a) Generic denomination: Pantograph jack
b) Function: lifting motor vehicle

c) Model	d) Type
SNB	Honda Type-A
SJD	Honda Type-B
SZA	Honda Type-C
SAH	Honda Type-D
TPS	Honda Type-G
T6A	Honda Type-I
T2V	Honda Type-J

3. Manufacturer (1) : Honda Type-A/B/C/G/I
RIKENKAKI CO., LTD.
5-6-12 Chiyoda Sakado-shi,
Saitama 350-0214
JAPAN

4. Manufacturer (2) : Honda Type-D/J
CHANGZHOU RIKENSEIKO MACHINERY CO., LTD.
No. 1903 Zhongwu Ave. Zhonglou Changzhou,
Jiangsu CHINA

5. Legal person authorised to compile the technical file :
Honda Motor Europe Ltd Belgian Branch
p/a Honda Motor Europe Ltd – Aalst Office
Wijngaardveld 1 (Noord V)
B-9300 Aalst (Belgium)

6. References to harmonized standards	7. Other standards or specifications
EN1494-2:2000+A1:2008	-

8. Done at: Saitama, Japan
9. Date: 1 December, 2009

Ryoichi Hiraki

Ryoichi Hiraki
President of RIKENKAKI CO.,LTD.
President of CHANGZHOU RIKENSEIKO
MACHINERY CO.,LTD.

Note: This declaration becomes invalid, if technical or operational modifications are introduced without the manufacturers consent.

A

Accessori e modifiche	537
Additivi, olio motore	490
Aggiunta	
Liquido di raffreddamento	494
Olio motore	493
Airbag	49
Airbag anteriori (SRS)	51
Airbag laterali	56
Airbag laterali a tendina	58
Dopo una collisione	51
Manutenzione dell'airbag	61
Registratore di dati di evento	1
Sensori	49
Spia	59, 91
Airbag anteriori (SRS)	51
Airbag laterali	56
Airbag laterali a tendina	58
Airbag SRS (Airbag)	51
Allarme collisione frontale	434
Alzacristalli elettrici	162
Ancoraggi inferiori	72
Ancoraggio superiore	44
Antenna audio	224
Antibloccaggio senza chiavi	152
Apertura/chiusura	
Alzacristalli elettrici	162
Cofano	489
Portellone	156
Arresto	463
Arresto automatico del motore al minimo	410, 415

Astina di livello (olio motore)	492
Attrezzi	540
Avanzamento lento (trasmissione a variazione continua)	401
Avviamento del motore	392, 395
Avviamento con batteria ausiliaria	562
Mancato avviamento	559
Avvio del motore	
Cicalino interruttore motore	164
Avviso di allontanamento dalla corsia (LDW)	438
Azzeramento del contachilometri parziale	126

B

Bagaglio (limite di carico)	385
Bassa carica della batteria	568
Batteria	522
Avviamento con batteria ausiliaria	562
Manutenzione (controllo della batteria)	522
Manutenzione (sostituzione)	524
Spia carica batteria	89, 568
Batteria scarica	562
Benzina	25, 471
Consumo	473
Informazioni	471
Rifornimento	471
Spia	128
Benzina (carburante)	
Consumo di carburante attuale	127
Spia riserva carburante	91
Bloccaggio/Sbloccaggio	142
Blocchi portiere di sicurezza per bambini	155

Chiavi	142
Dall'esterno	146
Dall'interno	153
Uso della chiave	151
Blocchi portiere di sicurezza per bambini	155
Bluetooth® Audio	254, 294
Bracciolo	198

C

Cambio	
Manuale	407
Olio	496
Cambio manuale	407
Cambio marcia	
Cambio manuale	407
Trasmissione a variazione continua	402
Candele	590
Carburante	471
Consigliato	471
Consumo	473
Consumo di carburante attuale	127
Distanza	126
Indicatore livello	128
Rifornimento	471
Spia riserva carburante	91
Carburante specificato	471, 590
Cassetto portaoggetti	202
Chiave per dadi ruote (maniglia del martinetto)	545
Chiavi	142
Antibloccaggio	152
La portiera posteriore non si apre	155

Non girano.....	28	Controllo velocità di crociera.....	420	Freno di stazionamento.....	453
Targhetta numero.....	144	Copertura bagagliaio.....	207	Funzione di arresto automatico del motore al minimo.....	11
Telecomando.....	149	Cuscini di rialzo (per bambini).....	80	Funzioni	219
Tipi e funzioni.....	142	D		Funzioni personalizzabili	131, 313
Cinture (sedile)	36	DAB		Fusibili	573
Cinture di sicurezza	36	(Digital Audio Broadcasting).....	241, 282	Controllo e sostituzione.....	583
Allacciamento.....	42	Descrizione del contenuto della		Posizioni.....	573, 575, 576, 578
Controllo.....	47	Dichiarazione di conformità CE.....	607	G	
Donne in stato di gravidanza.....	46	Display della temperatura esterna.....	127	Gancio per abiti	206
Montaggio di un seggiolino di sicurezza per bambini con la cintura di sicurezza a tre punti di ancoraggio.....	75	Display multi-informazioni.....	124	Guida	381
Promemoria.....	39	Dispositivi con emissione di onde radio.....	595	Avviamento del motore.....	392, 395
Regolazione dell'ancoraggio superiore.....	44	Distanza.....	126	Cambio marcia.....	402, 407
Spia.....	39, 90	Donne in stato di gravidanza	46	Controllo velocità di crociera.....	420
Tensionatori cinture di sicurezza automatici.....	41	E		Frenatura.....	453
Comandi	139	Etichette di avvertenza	83	Trasmissione a variazione continua.....	401
Comandi audio a distanza	225	F		Guida sicura	31
Comando a distanza	149	Fari	170	H	
Comando illuminazione	182	Funzionamento.....	170	HFT (Sistema telefonico vivavoce)	339, 362
Manopola.....	182	Puntamento.....	499	I	
Comando luminosità (quadro strumenti)	182	Regolatore assetto.....	174	Impianto audio	
Commutatore di accensione	164	Regolazione della luminosità.....	170	iPod.....	248, 288
Connessione Wi-Fi	302	Filtro		Impianto di condizionamento aria (sistema di climatizzazione)	213
Consumo carburante medio	126	Antipolvere e antipolline.....	530	Filtro antipolvere e antipolline.....	530
Consumo di carburante attuale	127	Filtro antipolvere e antipolline	530	Manutenzione.....	529
Contachilometri	126	Finestrini (apertura e chiusura)	162	Modalità ricircolo/aria esterna.....	213, 214
Contachilometri parziale	126	Foratura (pneumatico)	541		
Contagiri	123	Freno a pedale	454		
Controllo della stabilità del veicolo (VSA)	446				
Pulsante di disattivazione.....	447				
Spia di disattivazione.....	93				
Spia di sistema.....	93				

Modifica della modalità	213, 214	Regolazione del suono	232, 274	Leve di selezione marce	
Sbrinamento del parabrezza e dei finestrini	215	Unità flash USB	311	(modalità cambio manuale a 7 velocità)....	404
Sensori	218	Impostazione dell'orologio	140	Limitatore di velocità intelligente	427
Utilizzo del sistema di controllo climatizzatore automatico	213	Impostazioni allarme velocità	129	Limitatore di velocità regolabile	423
Impianto di condizionamento aria (sistema di riscaldamento e raffreddamento)	209	Indicatore stile di guida	123	Limiti di carico	385
Manutenzione	529	Indicatori	123	Lingua (HFT)	320, 330
Modalità ricircolo/aria esterna	209	Indicatori di direzione	169	Liquidi	
Raffreddamento	211	Spie (quadro strumenti)	98	Cambio manuale	496
Riscaldamento	210	Indicatori di sorpasso	170	Freni	497
Sbrinamento del parabrezza e dei finestrini	212	Indicatori di usura (pneumatico)	517	Lavacrystalli	498
Impianto frenante	453	Informazioni sulle licenze Open Source	312	Liquido di raffreddamento del motore	494
Freno a pedale	454	Ingresso ausiliario	222	Trasmissione a variazione continua (CVT)	496
Freno di stazionamento	453	Interruttori (sul volante)	4, 6, 164	Liquido di raffreddamento (motore)	494
Liquido	497	Interruttori luci	170	Rabbocco del radiatore	495
Sistema antibloccaggio freni (ABS)	455	iPod	248, 288	Rabbocco del serbatoio di riserva	494
Sistema di assistenza alla frenata di emergenza	456			Surriscaldamento	566
Spia	86, 87, 569			Luci	170, 499
Impianto stereo	220	K		Fendinebbia	172
CD consigliati	308	Kickdown		Indicatori di direzione	169
Comandi a distanza	225	(trasmissione a variazione continua)	401	Interne	199
Dispositivi consigliati	310			Sostituzione lampadina	499
Informazioni generali	308	L		Spia abbaglianti	98
Ingresso ausiliario	222	Lampadine alogene	499	Spia luci accese	98
Messaggi di errore	305	Lavacrystalli	179	Luci di lettura	200
MP3/WMA/AAC	251, 285, 291	Interruttore	179	Luci interne	199
Porta HDMI™	222	Rabbocco/rifornimento liquidi	498	Luci per la marcia diurna	178
Porta USB	221	Letto CD	245, 285		
		Leva del cambio	23, 402, 407	M	
		Blocco	565	Mancata apertura del portellone	587
		Funzionamento	23, 403, 407	Manopola di selezione (Audio)	227
		Rilascio	565	Manutenzione	475
		Leva selettrici	23	Aria condizionata	529

Batteria	522
Climatizzazione	529
Liquido di raffreddamento	494
Liquido freni	497
Olio	492
Olio cambio	496
Pneumatici	515
Precauzioni	476
Pulizia	532
Radiatore	495
Sicurezza	477
Sostituzione delle lampadine	499
Sotto il cofano motore	488
Telecomando	527
Manutenzione degli esterni (pulizia)	534
Martinetto (chiave per dadi ruota)	544
Memoria di preselezione	234, 241
Messaggi di avvertenza e	
di informazione	108
Messaggio di sicurezza	0
Misuratori, indicatori	123
Modalità cambio manuale a 7 velocità	404
Modifiche (e accessori)	537
Monossido di carbonio	82
Motore	
Avviamento	392, 395
Avviamento con batteria ausiliaria	562
Cicalino interruttore	164
Liquido di raffreddamento	494
Olio	490
MP3	245, 251, 285, 291
N	
Numeri (identificazione)	594
Numeri di identificazione	594
Identificazione veicolo	594
Numeri di identificazione veicolo	594
O	
Olio motore	
Aggiunta	493
Controllo	492
Olio motore raccomandato	490
Spia pressione dell'olio bassa	88, 568
Viscosità	490
On Board Apps	298
Ora (impostazione)	140
Orologio	140
P	
Parabrezza	
Liquido lavacrystalli	498
Pulizia	532, 535
Sbrinamento/disappannamento	212, 215
Spazzole tergicristalli	511
Tergi e lavacrystalli	179
Per il ruotino di scorta	541, 591
Peso massimo consentito	385
Peso massimo del veicolo a pieno carico	385
Pneumatici	515
Catene per pneumatici	520
Controllo e manutenzione	515
Foratura (pneumatico forato)	541
Indicatori di usura	517
Invernali	520
Ispezione	515
Pneumatico di scorta	541, 591
Pressione aria	515, 591
Rotazione	519
Pneumatici invernali	520
Catene per pneumatici	520
Pneumatici usurati	515
Pneumatico di scorta	541, 591
Pneumatico forato	541
Porta HDMI™	222
Porta USB	221
Portabicchiere	203
Portellone	156
Portiere	142
Bloccaggio/sbloccaggio delle portiere	
dall'esterno	146
Bloccaggio/sbloccaggio delle portiere	
dall'interno	153
Chiavi	142
Sistema antibloccaggio	152
Spia apertura portiere e portellone	35, 95
Posizioni della leva del cambio marce	
Cambio manuale	407
Trasmissione a variazione continua	402
Potenza del segnale del comando a distanza	
bassa	145
Precauzioni per la guida	399
Pioggia	399
Presa di alimentazione accessori	205
Pressione aria	515, 591

Procedura di avviamento con batteria ausiliaria	562
Protezione antifurto dell'impianto stereo	223
Pulizia degli esterni	534
Pulizia degli interni	532
Pulsante del lunotto termico	183
Pulsante di avviamento/arresto	165
Pulsante di avviamento/arresto motore	165
Pulsante display	258
Pulsante luci di emergenza	4, 5
Pulsante SEL/RESET	125
Punti di ancoraggio	206

Q

Quadro strumenti	85
Comando luminosità	182

R

Rabbocco	
Lavacrystalli	498
Radiatore	495
Radio AM/FM	234, 277
Radio Data System (RDS)	235, 280
Regolazione	
Distribuzione del fascio dei fari	451
Fari	174
Orologio	140
Sedili anteriori	187
Sedili posteriori	190
Specchietti	185

Temperatura	127
Volante	184
Regolazione della distribuzione del fascio dei fari	451
Regolazione della luminosità	
Fari	170
Regolazioni	595, 607
Ricerca guasti	
Blocco della leva del cambio	565
Foratura/pneumatico forato	541
Fusibile bruciato	573, 576
Il pedale del freno vibra	28
La portiera posteriore non si apre	29
Mancato avviamento del motore	559
Rumorosità durante la frenata	30
Spie	86
Surriscaldamento	566
Traino di emergenza	584
Viene emesso un segnale acustico all'apertura della portiera	29
Rifornimento	471
Benzina	471, 590
Indicatore livello carburante	128
Spia riserva carburante	91
Riparazione temporanea di uno pneumatico forato	549
Ripiegamento dei sedili posteriori	191
Riscaldatori (sedile)	208
Riscaldatori dei sedili	208
Rischi dei gas di scarico (monossido di carbonio)	82
Risoluzione dei problemi	539
Risparmio di carburante	473

S

Sbloccaggio delle portiere	146
Sbloccaggio delle portiere anteriori dall'interno	153
Sbrinamento del parabrezza e dei finestrini	212, 215
Scelta del seggiolino di sicurezza per bambini	69
Scheda delle specifiche del lubrificante	591
Sedili	187
Regolazione	187
Riscaldatori sedili	208
Sedili anteriori	187
Sedili posteriori	190
Sedili anteriori	187
Regolazione	187
Sedili posteriori (ripiegamento)	191
Seggiolini di sicurezza per bambini	62
Seggiolino di sicurezza per bambini	
Bambini più grandi	79
Cuscino di rialzo	80
Montaggio di un seggiolino di sicurezza per bambini con la cintura di sicurezza a tre punti di ancoraggio	75
Scelta del seggiolino di sicurezza per bambini	69
Seggiolino di sicurezza per bambini piccoli	68
Seggiolino di sicurezza per bambini rivolti all'indietro	66
Seggiolino di sicurezza per neonati	66
Uso della cinghia di ancoraggio	78
Segnale di arresto di emergenza	462

Segnali direzionali (indicatori di direzione).....	169	Sistema di riconoscimento della segnaletica stradale.....	442	Fusibili	573, 576
Sensore temperatura.....	127, 218	Sistema di riscaldamento e raffreddamento	209	Gomma spazzola tergitristallo.....	511
Sicurezza dei bambini	62	Sistema di sicurezza supplementare (SRS).....	51	Lampadine.....	499
Blocchi portiere di sicurezza per bambini	155	Sistema EPS (servosterzo elettrico)	97, 570	Pneumatici.....	518
Simbolo di livello dell'olio basso	572	Sistema immobilizzatore.....	159	Sostituzione delle lampadine	499
Sistema abbaglianti automatici (sistema supporto abbaglianti)	175	Spia.....	99	Fendinebbia.....	501
Sistema antibloccaggio	152	Sistema sensori di parcheggio	464	Indicatore di direzione posteriore	506
Sistema antibloccaggio freni (ABS)	455	Sistema servosterzo elettrico (EPS)		Indicatori di direzione anteriori.....	503
Spia.....	91	Spia.....	97, 570	Indicatori di direzione laterali	505
Sistema antifurto.....	159	Sistema supporto abbaglianti		Lampadine luci di posizione	504
Spia allarme sistema antifurto.....	100	Spia.....	102	Luce di retromarcia	506
Spia sistema immobilizzatore.....	99	Sistema telefonico vivavoce (HFT)		Luci dei freni/di posizione posteriori	507
Sistema avviso perdita di pressione.....	449	Cancellazione delle voci nel sistema	353	Luci interne.....	509
Spia.....	96, 571	Chiamata	357, 376	Luci targa posteriore	508
Sistema di accesso senza chiavi.....	146	Configurazione telefono.....	346, 368	Retronebbia.....	506
Sistema di assistenza manovrabilità agile.....	448	Display dello stato dell'HFT	341, 363	Terza luce stop.....	508
Sistema di assistenza partenza in salita.....	394, 398	Importazione automatica della rubrica e della cronologia chiamate del telefono.....	373	Sostituzione delle luci	
Sistema di climatizzazione.....	213	Importazione automatica della rubrica e dello storico chiamate del telefono cellulare	354	Luci per marcia diurna.....	505
Filtro antipolvere e antipolline.....	530	Informazioni sull'ID chiamante.....	352	Sostituzione lampadina	499
Modalità ricircolo e aria esterna.....	214	Limitazioni per il funzionamento manuale	341, 364	Luce bagagliaio.....	510
Modifica della modalità	213	Menu HFT	342, 365	Sostituzione lampadine	
Sbrinamento del parabrezza e dei finestrini.....	215	Opzioni durante una chiamata.....	361, 379	Fari	499
Sensori	218	Pulsanti HFT.....	339, 362	Specchietti	185
Utilizzo del sistema di controllo climatizzatore automatico.....	213	Ricezione di una chiamata	360, 379	esterni.....	186
Sistema di disattivazione dell'airbag passeggero anteriore	54	Selezione rapida	355, 374	Portiera.....	186
Sistema di frenata attiva in città	457	Suoneria.....	352, 372	Regolazione.....	185
		Sostituzione		Retrovisore interno.....	185
		Batteria	524, 527	Specchietti di cortesia	9
				Specchietti esterni	186
				Specchietti retrovisori	186
				Specchietto retrovisore	185
				Specchietto retrovisore interno	185
				Specifiche	590

Specifiche lampadina.....	591	Freno di stazionamento e impianto frenante.....	86	velocità impostata del controllo velocità di crociera e del limitatore di velocità regolabile.....	101
Spia abbaglianti.....	98	Impianto frenante (ambra).....	87	VSA disabilitato.....	93
Spia accesa/lampeggiante.....	568	Impianto frenante (rossa).....	86	Sportellino serbatoio carburante	25, 472
Spia carica batteria.....	89, 568	Indicatore di direzione.....	98	Surriscaldamento	566
Spia fendinebbia anteriori.....	98	Limitatore di velocità regolabile.....	101		
Spia freno di stazionamento e impianto frenante.....	86, 569	Luci accese.....	98		
Spia guasti.....	88, 569	M (modalità cambio manuale a 7 velocità) /Spia.....	90	T	
Spia impianto frenante (ambra).....	87	Messaggio di sistema.....	97	Tachimetro	123
Spia impianto frenante (rossa).....	86	Passaggio a marcia inferiore.....	101	Tappetini pianale	533
Spia messaggio di sistema.....	97	Passaggio a marcia superiore.....	101	Tappo del serbatoio carburante	25, 472
Spia passaggio a marcia inferiore.....	101, 408	Posizione leva del cambio.....	89	Targhetta numero chiave	144
Spia passaggio a marcia superiore.....	101, 406, 408	Pressione dell'olio bassa.....	88	Telecamera posteriore a vista multipla	469
Spia posizione leva del cambio.....	89, 403	Pressione del controllo velocità di crociera.....	101	Temperatura	
Spia pressione dell'olio bassa.....	88, 568	Promemoria cintura di sicurezza.....	90	Display della temperatura esterna.....	127
Spia retronebbia.....	98	Retronebbia.....	98	Tempo trascorso	126
Spia riserva carburante.....	91	Riserva carburante.....	91	Tergi e lavacrystalli	179
Spia sistema di avviso perdita di pressione/ bassa pressione degli pneumatici.....	96, 571	Sistema antibloccaggio freni (ABS).....	91	Controllo e sostituzione delle spazzole tergicristalli.....	511
Spie.....	86	Sistema avviso perdita di pressione/bassa pressione degli pneumatici.....	96	Tergilunotto	181
Abbaglianti.....	98	Sistema del servosterzo elettrico (EPS).....	97	Traino del veicolo	
Airbag passeggero anteriore on/off.....	92	Sistema di accesso senza chiavi.....	100	Emergenza.....	584
Allarme collisione frontale.....	104	Sistema di arresto automatico del motore al minimo.....	103	Traino di emergenza	584
Allarme sistema antifurto.....	100	Sistema di controllo della stabilità del veicolo (VSA).....	93	Traino di un rimorchio	386
Alta temperatura.....	94	Sistema di frenata attiva in città (CTBA).....	106	Dispositivi e accessori.....	388
Apertura portiere e portellone.....	35, 95	Sistema di sicurezza supplementare.....	91	Limiti di carico.....	386
Arresto automatico del motore al minimo.....	102	Sistema immobilizzatore.....	99	Trasmissione	402, 407
Avviso di allontanamento dalla corsia (LDW).....	105	Sistema supporto abbaglianti.....	102	Modalità cambio manuale a 7 velocità.....	404
Bassa temperatura.....	94	Spia guasti.....	88	Spia posizione leva del cambio.....	89, 403
Carica batteria.....	89	Trasmissione.....	89	Variazione continua.....	402
Fendinebbia anteriori.....	98			Trasmissione a variazione continua	401
				Avanzamento lento.....	401
				Azionamento della leva del cambio.....	403

Cambio marcia.....	402
Kickdown.....	401
Leva del cambio bloccata.....	565
Liquido.....	496
Modalità cambio manuale a 7 velocità.....	404
Trasporto di bagagli.....	383, 385

U

Unità flash USB.....	311
Uso del sistema di accesso senza chiavi.....	146

V

Vano console centrale.....	202
Velocità media.....	127
Ventilazione.....	209, 213, 214
Vetro (manutenzione).....	532, 535
Viscosità (olio).....	490, 591
Volante.....	184
Regolazione.....	184
VSA (controllo della stabilità del veicolo)...	446

W

Watt.....	591
WMA.....	245, 251, 285, 291